



# LG

Life's Good

## Manual de Instruções

### PLASMA TV

50/60PZ570B

50/60PZ950B

### LED LCD TV

32/42/47LV3700

32/42/47/55LV5500

32/42/47/55LV5700

42/47/55/65LV6500

47/55LV9800

**PARA OBTER MÁXIMA QUALIDADE DE IMAGEM SEM DISTORÇÃO, É NECESSÁRIO SINAL DIGITAL DE ALTA QUALIDADE EM FORMATO WIDESCREEN. IMAGENS ESTÁTICAS PODEM PREJUDICAR A QUALIDADE DA TELA.**

Antes de ligar seu aparelho, por favor, leia cuidadosamente este manual e mantenha-o para futuras referências. Desenhos e Especificações estão sujeitas a mudanças sem prévio aviso.

MFL59166651 REV.03 FEV/12

## Instruções de Segurança

Para sua maior segurança preste atenção a todos os avisos, leia e siga todas essas instruções e mantenha-as para futuras consultas.



**CUIDADO**  
**RISCO DE CHOQUE**  
**ELÉTRICO. NÃO ABRA.**



**CUIDADO:** PARA REDUZIR O RISCO DE CHOQUE ELÉTRICO, NÃO REMOVA A TAMPA TRASEIRA. NÃO INSIRA OBJETOS DENTRO DO APARELHO. NÃO EXISTEM PEÇAS PARA AJUSTE PELO USUÁRIO. ENCAMINHE-O AO SERVIÇO TÉCNICO AUTORIZADO.

### Símbolos gráficos:



**Indica** a presença de alta voltagem no interior do aparelho e que qualquer contato com partes internas deste produto é perigoso.



**Alerta** o usuário quanto a existência de instruções importantes no manual que acompanha este produto referente a operação e manutenção.

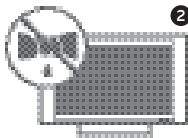
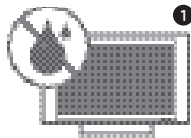

- ▶ Não use esse aparelho próximo à água.
- ▶ Limpe somente com pano seco.
- ▶ Não obstrua as aberturas de ventilação. Instale de acordo com as instruções inseridas neste manual.

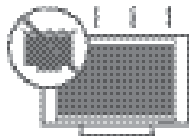

- ▶ Não instale próximo a fontes de calor tais como aquecedores, medidores de calor,

fogões ou outros aparelhos (incluindo amplificadores) que produzam calor.

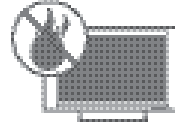

- ▶ Proteja o cabo de alimentação de ser pisado ou puxado, principalmente nos plugues, nas entradas e nos pontos de saída do aparelho.

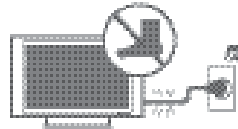

- ▶ Só use acessórios originais especificados pelo fabricante.

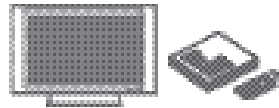

- ▶ Para transportar seu aparelho use somente carrinhos, suportes, tripés, braçadeiras ou mesas que suportem o peso do produto especificado neste manual. Quando for efetuar qualquer movimentação faça-a com todo cuidado para evitar ferimentos e possíveis quedas do aparelho.



- ▶ Desligue o aparelho da tomada durante tempestades de raios ou quando não for usado por um longo período de tempo.

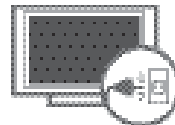

- ▶ Faça consertos somente com pessoal qualificado. O conserto é necessário quando o

aparelho for danificado de alguma forma, como fio de alimentação ou plugue quebrado, líquidos ou objetos tenham caído dentro do aparelho, o aparelho tenha sido exposto à chuva ou umidade, não funcione normalmente ou tenha sido derrubado.

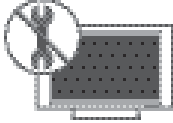

- ▶ Nunca toque no aparelho ou na antena durante tempestades.
- ▶ Não deixe nada bater ou cair dentro do aparelho, e não bata na tela com nenhum objeto.
- ▶ **CUIDADOS** referentes ao cabo de alimentação: recomenda-se que os aparelhos sejam conectados a uma tomada própria, ou seja, uma tomada única para o aparelho, sem “benjamins” ou “réguas”.

Não conecte muitos aparelhos a uma mesma tomada, pois isso pode causar curto-circuito ou fogo.

Não sobrecarregue tomadas. Tomadas sobrecarregadas, danificadas, frouxas, com extensões de fios, fios descascados ou com isolamento comprometido podem ser perigosos. Qualquer uma dessas condições pode causar choque ou fogo. Verifique, periodicamente, os cabos do seu equipamento; se a sua aparência indicar desgaste ou dano, desligue o equipamento e substitua o cabo por um original através do serviço autorizado. Proteja o fio de alimentação de qualquer abuso físico ou mecânico, tais como ser pisado, esmagado, torcido, preso em uma porta fechada, ou no meio do caminho. Preste atenção especial aos plugues, tomadas e de onde o fio sai do aparelho.

Não mova a TV com o fio na tomada. Não use cabo de força danificado ou desgastado. Não desligue da tomada pelo fio e sim pelo plugue.

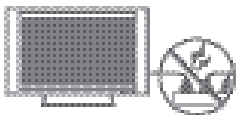

- ▶ **ATENÇÃO:** para diminuir o risco de choque ou fogo, não exponha este produto a chu-

va, umidade ou outros líquidos. Não toque na TV com as mãos molhadas. Não instale este produto próximo a inflamáveis como gasolina, velas e não exponha a TV diretamente ao ar-condicionado.



- ▶ Não exponha o produto a gotejamentos ou espirros d’água, objetos cheios de água como vasos ou taças por cima do aparelho (ex: em prateleiras acima do aparelho).

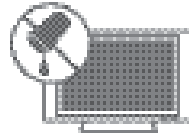

- ▶ Assegure-se de conectar o pino terra do plugue à tomadas com sistema de aterramento.
- ▶ O cabo de força fornecido com o aparelho está de acordo com a norma da ABNT NBR 14.136 e para sua maior segurança, instale tomadas aterradas que estejam de acordo com a norma da ABNT NBR 5410.
- ▶ Se os métodos de aterramento não forem possíveis, contrate um electricista para instalar um disjuntor separado. NÃO tente aterrar o produto conectando-o a fios de telefone, pára-raios ou canos de gás.

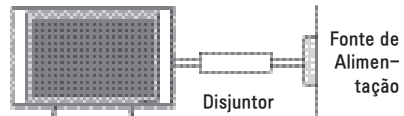

- ▶ Já que a TV é ligada diretamente na tomada, o acionamento do botão  $\odot$ /I (ON/OFF) não a desligará, ele apenas inicia o modo de espera (standby). Para desligar o aparelho remova o plugue da tomada.
- ▶ **DESCONECTANDO O PLUGUE:** Em caso de problema elétrico, este plugue é essencial para o desligamento do aparelho. Ligue a TV à tomadas em que o plugue possa ser manuseado facilmente.
- ▶ **LIMPEZA:** Quando limpar, desligue da tomada e esfregue suavemente com um pano macio para evitar arranhões. Não bor-

## 4 Instruções de Segurança

rife água ou outros líquidos diretamente na TV já que pode ocorrer choques. Não use produtos químicos como álcool ou outros abrasivos.

- ▶ **MOVENDO:** antes de mover, desligue o aparelho e desconecte todos os cabos de conexão. Não tente efetuar a movimentação do aparelho sozinho. Evite acidentes e prejuízos desnecessários.
- ▶ Antes de mover o aparelho sem a base, instale imediatamente a TAMPA DE PROTEÇÃO fornecida.
- ▶ **VENTILAÇÃO:** instale a sua TV em um local com boa ventilação. Não a instale em um local apertado, como uma estante de livros. Não cubra o produto com panos ou outros produtos, por exemplo, plásticos, enquanto ligado. Não instale em lugares excessivamente empoeirados.
- ▶ Tome cuidado para não tocar as aberturas de ventilação. Quando estiver usando a TV por um longo período, as aberturas podem estar quentes.
- ▶ Se você sentir cheiro de fumaça ou outros odores vindos da TV, ou escutar sons estranhos, desligue-a da tomada e entre em contato com serviço autorizado.
- ▶ Não aperte com força o painel com as mãos ou com um objeto afiado como prego, lápis, caneta e não arranhe a superfície.

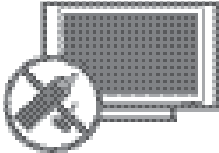

- ▶ Afaste o produto da luz direta do sol. O produto pode ser danificado.
- ▶ **INSTALAÇÃO NA PAREDE:** a instalação deve ser realizada por técnicos especializados. Não instale a TV sozinho, isso pode provocar sérias lesões.



- ✓ Antes de mover ou substituir o aparelho de posição contate o serviço técnico especializado.

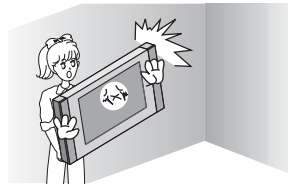

- ✓ Não instale o produto sem luvas. Dê preferência para luvas antiestática.

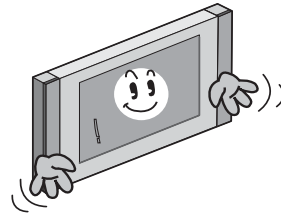

- ✓ Se a base for removida, instale imediatamente a TAMPA DE PROTEÇÃO fornecida (alguns modelos).

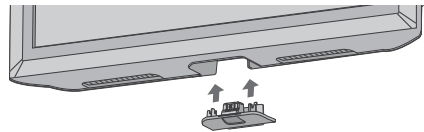

### Nota para LCD TV

Se a TV estiver fria ao toque, poderá haver uma “luz” pequena quando ela estiver ligada. Isto é normal, ela não está com defeito.

- ▶ Alguns defeitos de pontos minúsculos poderão ser visíveis na tela, aparecendo como manchas vermelhas, verdes, ou azuis. Porém, elas não têm nenhum efeito adverso no desempenho do aparelho.
- ▶ Evite tocar ou colocar seus dedos contra a tela de LCD por longos períodos de tempo. Esta ação ocasiona distorções temporárias na tela ou pode causar danos a mesma.

### Antes de “descartar” o aparelho

A luz fluorescente usada neste produto contém uma quantidade pequena de mercúrio. Não elimine este produto com o lixo geral da casa. A eliminação deste

produto deve ser tratada de acordo com os regulamentos da autoridade local.

## Compatibilidades

Seu aparelho é compatível com:



Fabricado sob Licença dos Laboratórios Dolby.



Vídeo e Áudio Digital numa única conexão.



**SOBRE VÍDEO DIVX:** DivX® é um formato de vídeo digital criado pela DivX, Inc. Esta TV é certificada para reproduzir vídeos DivX e DivX+ (vídeos em HD - H.264/MKV - que inclui conteúdos avançados de reprodução). Para obter mais informações e ferramentas de software para converter seus arquivos em DivX, visite [www.divx.com](http://www.divx.com).

**Sobre DivX ON-DEMAND:** Para reproduzir conteúdo DivX Certified®, é necessário registrá-lo. Acesse a seção Código de Registro DivX no manual, gere seu código e acesse o site [vod.divx.com](http://vod.divx.com) para registrar o aparelho. Após registrá-lo será possível reproduzir conteúdos especiais e também baixar vídeos em alta definição. As marcas DivX®, DivX Certified® e logotipos associados são marcas registradas da DivX, Inc. e são utilizadas sob licença: Pat. 7295673, 7460668, 7515710, 7519274.

\*Algumas funções aqui descritas são exclusivas de alguns modelos.

## Notas sobre a TV Digital

- ▶ O aparelho possui um conversor digital, portanto, é necessário apenas uma antena UHF para sintonizar o sinal digital.
- ▶ No Brasil o sistema de transmissão é em 1080i, as transmissões ainda não são Full HD (1080p). A diferença é que em resolução 'i' as linhas são exibidas alternadamente (pares e ímpares), já na resolução 'p' elas são exibidas ao mesmo tempo, aumentando a definição da imagem.
- ▶ As emissoras estão transmitindo em duas resoluções, HD ou SD. Para HD

as imagens possuem resolução de 1080 linhas (horizontais) e em SD somente 480 (qualidade de DVD).

- ▶ Com seu aparelho será possível emitir e distribuir SOM DIGITAL MULTI-CANAL, usando a saída **OPTICAL DIGITAL AUDIO OUT** (alguns modelos).
- ▶ O sistema adotado no Brasil para transmissão de TV Digital foi o ISDB-TB (Sistema de TV Digital Terrestre Brasileiro). Foi desenvolvido no Japão e o Brasil adotou com algumas alterações.
- ▶ EPG (Guia de Programação Eletrônica). Sua TV lhe dá acesso a esta forma simples de interatividade, que já se vê, atualmente, nos sistemas de TV por assinatura. São dados sobre a programação dos vários canais. Além disso, agende seus programas favoritos para serem acessados automaticamente na tela de sua TV (depende das informações da emissora).
- ▶ Os formatos de imagem disponíveis são 4:3 e 16:9. Esses números representam a proporção entre largura e altura da tela; Toda transmissão em HD será no formato 16:9.

## ⚠ Manutenção

Aumente a vida útil do aparelho, limpe-o regularmente!

**NOTA:** Antes de iniciar a limpeza do equipamento desligue-o da tomada.

### Limpendo o gabinete

- ▶ Para remover sujeira ou poeira use a flanela fornecida com seu aparelho.
- ▶ Não utilize pano embebido em água ou outra substância.

### Limpendo a tela

1. Molhe um pano macio em uma mistura de água morna com um pouco de detergente. Esprema bem o pano

até que ele fique quase seco e então utilize-o em sua tela.

- Para garantir que não exista resíduos líquidos na tela, deixe-a secar por alguns minutos e só depois ligue o aparelho na tomada.

### **⚠ Aviso importante**

Para estabelecer um nível de áudio seguro, recomendamos ajustar o volume a um nível baixo e em seguida aumentar lentamente o som até poder ouvi-lo confortavelmente e sem distorções.

Também recomendamos evitar a exposição prolongada a ruídos muito altos.

Para referência, listamos abaixo alguns exemplos, com as respectivas intensidades sonoras em decibéis.

**Evite o uso prolongado do aparelho com volume superior a 85 decibéis pois isto poderá prejudicar a sua audição.**

Exemplos		
Nível de Decibéis	30	Biblioteca silenciosa, sussurros leves.
	40	Sala de estar, refrigerador, quarto longe do trânsito.
	50	Trânsito leve, conversação normal, escritório silencioso.
	60	Ar condicionado a uma distância de 6 m, máquina de costura.
	70	Aspirador de pó, secador de cabelo, restaurante ruidoso.
	80	Tráfego médio de cidade, coletor de lixo, alarme de despertador a uma distância de 60 cm.
	<b>OS RUIDOS ABAIXO PODEM SER PERIGOSOS EM CASO DE EXPOSIÇÃO CONSTANTE</b>	
	90	Metrô, motocicleta, tráfego de caminhão, cortador de grama.
	100	Caminhão de lixo, serra elétrica, furadeira pneumática.
	120	Show de banda de rock em frente às caixas acústicas, trovão.
140	Tiro de arma de fogo, avião a jato.	
180	Lançamento de foguete.	

Informação cedida pela Deafness Research Foundation, por cortesia.

### **Evitando Imagens Estáticas**

- Quando uma imagem fixa (por exemplo, logotipos, menus de jogos, filmes e monitor de computador) for exibido

na TV por um período prolongado, esta imagem pode ficar permanentemente impressa na tela. Esse fenômeno é conhecido como "imagens estáticas." Este fenômeno não é coberto pela garantia do fabricante.

- ▶ Este fenômeno pode ocorrer também em áreas "letterbox" de sua TV ao usar o formato 4:3. Evite usar este formato em períodos prolongados.
- ▶ Para evitar este fenômeno, evite exibir imagens estáticas na tela da TV por um período prolongado (2 horas ou mais em LCD TV, 1 hora ou mais em Plasma TV).

### **Antes de mover o aparelho**

Antes de efetuar a movimentação do seu aparelho lembre-se que danos causados por queda, transporte não autorizado e ou acidentes não são cobertos pela garantia.

- ▶ É recomendável que a movimentação seja feita sempre na caixa de embalagem original.
- ▶ Antes de mover a TV desconecte todos os cabos de conexão.
- ▶ Não o movimente sozinho, independente do tamanho, o aparelho pode cair ou causar ferimentos. Efetue o transporte sempre com a ajuda de uma segunda pessoa. Quando transportar siga as instruções descritas nas imagens abaixo.

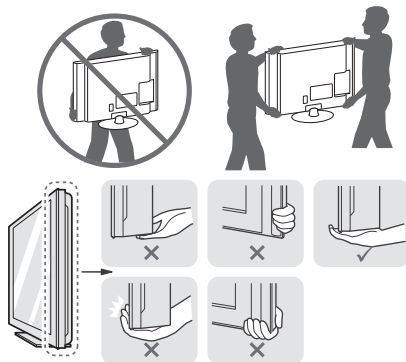

## Prezado Consumidor,

Parabéns e bem-vindo à Família LG, você está levando para sua casa um produto de alta tecnologia e de fácil operação. Usufrua de todos os recursos lendo atentamente este manual e seguindo as orientações aqui descritas. Se ainda surgirem dúvidas fale conosco. O nosso número de atendimento está na última capa deste manual.

## Meio Ambiente

Somos uma empresa preocupada com o meio ambiente. O nosso compromisso é promover o aprimoramento contínuo, procurando desenvolver produtos com o máximo de materiais recicláveis. A sua consciência ambiental também é importante, destine esses materiais de forma adequada. Siga as dicas abaixo e colabore com o meio ambiente:

### 1. Manuais e Embalagens:

Os materiais utilizados nas embalagens (manuais, caixas de papelão, plásticos, sacos e calços de EPS - isopor) dos produtos LG são 100% recicláveis. Procure fazer esse descarte preferencialmente destinados a recicladores especializados.

### 2. Pilhas e Baterias:

As pilhas e baterias fornecidas podem ser descartadas direto no lixo doméstico (Conama nº 257 de 07/1999 e 263 de 11/99).

### 3. Produto:

No fim de sua vida útil destine corretamente materiais perigosos de nossos produtos (cinescópios, compressores, etc), encaminhando-os às companhias especializadas em reciclagem. Não queime e nem jogue em lixo doméstico.

## ÍNDICE

INSTRUÇÕES DE SEGURANÇA.....	2
APRESENTAÇÃO & ÍNDICE .....	7
INICIAR.....	8
CONECTAR .....	23
VER TV.....	29

Conexão de Antena (Analógica, Digital ou Cabo) .....	29
Ligar a TV (primeira vez) .....	30
Acessando a TV.....	31
Menu HOME.....	31
Programação Automática .....	32
Edição de Canais.....	32
Programação Manual .....	33
Canais Favoritos .....	33
Lista de Canais.....	33
Resumo informativo de Canais .....	34
Formato da Tela .....	35
Função AV MODE .....	36
Lista de Entradas .....	37
Q.MENU - Menu Rápido.....	38
Função SIMPLINK.....	38
Menu EPG .....	39
<b>TV 3D.....</b>	<b>41</b>
<b>SMART TV.....</b>	<b>45</b>
Conexão de Rede.....	45
Conteúdo Premium.....	51
Função Smart Share (Compartilhamento inteligente).....	57
Função "Media Link".....	67
Time Machine Ready .....	70
<b>CONFIGURAÇÕES .....</b>	<b>78</b>
Acessando .....	78
Ajustes de Canais .....	78
Ajustes de IMAGEM .....	79
Ajustes de Áudio.....	83
Ajustes de HORA.....	85
Ajustes de BLOQUEIO .....	85
Ajustes Avançados.....	86
<b>SUPORTE .....</b>	<b>89</b>
Atualização de Software.....	89
Solução de Problemas .....	90
Especificações Técnicas.....	91
Lista de Resoluções suportadas .....	94
Formatos de Vídeo suportados .....	94
Códigos IR (infravermelho).....	95
Usando RS-232C.....	96
Comandos de Referência.....	97
Protocolos (Transmissão/ Recebimento).....	97
Informações - Módulo RF .....	101
Notas sobre software livre.....	102
Certificado de garantia .....	103

## Acessórios

Ao desembalar certifique-se de que os acessórios descritos nesta seção acompanham o produto. Caso haja ausência de qualquer item, por favor contate o seu revendedor.

### Itens comuns

Os itens comuns são:

Item	Qtd.
Manual de Instrução	01
Controle Remoto	01
Pilhas (AAA)	02
CD Nero Media Home 4	01

## Plasma TV

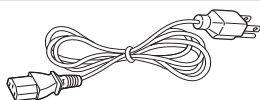

### PZ570B, PZ950B Series

Item	Qtd.
<b>Cabo de Força</b>	



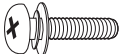

01

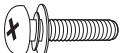

#### Parafusos de Fixação 50PZ570B, 50PZ950B

	M4 26 mm	04
	M5 14.5 mm	03

#### Parafusos de Fixação 60PZ570B

	M4 28 mm	04
	M5 24 mm	03

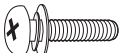
#### Parafusos de Fixação 60PZ950B

	M4 28 mm	04
	M5 14.5 mm	04

#### Presilha de Cabos

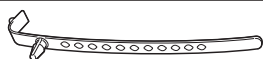

01

#### Tampa de Proteção + Fita

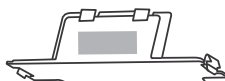

01

#### Presilha para Cabo de Força



01

#### Óculos 3D

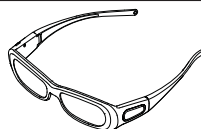
PZ570B  
Series 01PZ950B  
Series 02

#### Adaptador Wireless (DLNA) AN-WF100

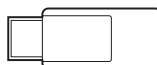
somente  
PZ950B  
Series 01

## LED LCD TV

### LV5500, LW5700, LW9800, LV3700, LW6500 Series

Item	Qtd.
------	------

#### Parafusos de Fixação LV5500, LW5700, LV3700 Series, 42/47/55LW6500

M4  
12 mm 08

#### Parafusos de Fixação LW9800 Series / 65LW6500

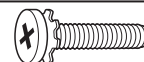
M4  
16 mm 08 (LW98)  
09 (LW65)

#### Óculos 3D

(somente LW5700, LW9800, LW6500 Series)

Varia de  
acordo  
com o  
modelo.

#### Cabo RCA → P2 AV e Componente (exceto LV3700 Series)

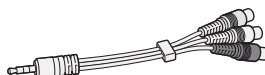
01  
de  
cada

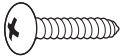

Parafuso de Fixação Base à mesa		
	somente	01
	32LW5700	
	32LV5500	
	32LV3700	

### Item opcionais (alguns modelos)

Item	Qtd.
<b>Flanela de Limpeza</b>	

	alguns modelos	01
---	----------------	----

	alguns modelos	01
---	----------------	----

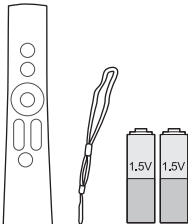
Controle Remoto "Magic Motion"		
	Controle remoto	01
	Pilhas AA	02
	Alça de segurança	01

➤ O Controle Remoto "Magic Motion" para alguns modelos é vendido separadamente.

Wireless Media Box (AN-WL100W)	
--------------------------------	--

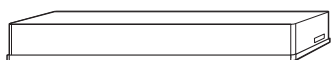

Vendido separadamente (alguns modelos)

Adaptador Wireless (DLNA) AN-WF100	
------------------------------------	--

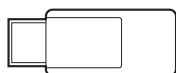

Vendido separadamente (alguns modelos)

### NOTAS:

- ▶ Os acessórios fornecidos são partes integrantes do produto e não podem ser vendidos separadamente.
- ▶ Use somente os acessórios fornecidos com o produto, evite acidentes ou danos ao aparelho.
- ▶ As imagens apresentadas nesta seção são meramente ilustrativas.

## Desembalando

### Fixar Base

Para usar o aparelho em uma mesa siga as instruções a seguir.

**NOTA:** Coloque o produto com a tela virada para baixo sobre uma superfície plana, acolchoada e livre de objetos para protegê-la de possíveis danos.

### LV5500, LW5700, LV3700, LW6500 Series

1. Para fixar tenha em mãos o **SUPORTE**, a **BASE** e os **PARAFUSOS** de fixação (verificar tabela).

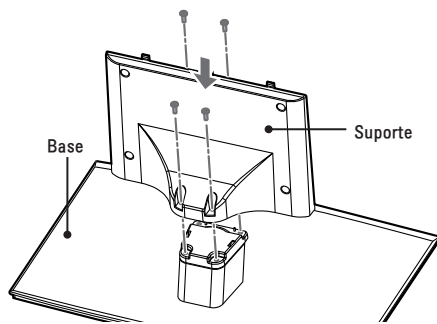

Parafusos	Qtd.
M4 x 12 mm	4

2. Após fixar o **SUPORTE**, use os **PARAFUSOS** para fixar a **BASE** à TV.

- ✓ Posicione a base conforme a figura e efetue a fixação dos parafusos (verificar tabela).

Parafusos	Qtd.
M4 x 12 mm	4

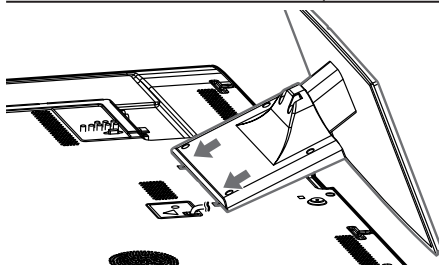

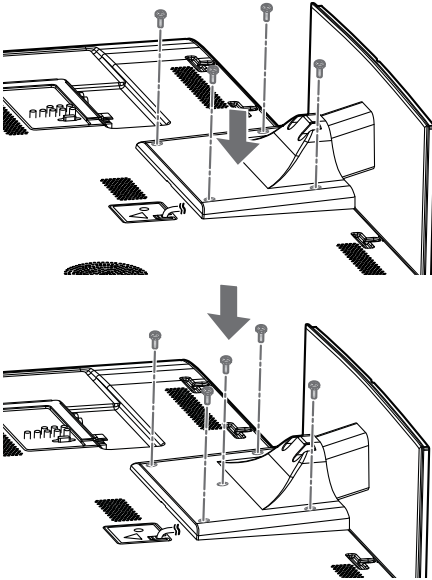

**NOTAS:**

- ▶ Para o modelo **65LW6500** use os parafusos **M4x16 mm**, 4 para fixar o Suporte à Base e 5 para fixar a Base ao aparelho.
- ▶ Ao fixar a base, verifique se os parafusos foram apertados completamente e não use força excessiva para fixá-los. Evite danos ao aparelho!
- ▶ Antes de remover a base posicione o aparelho deitado em uma superfície acolchoada, feito isto, remova os parafusos (**item 2 - Fixar Base**), guarde a base e os parafusos de preferência na caixa de embalagem.

**PZ570B, PZ950B Series**

1. Para fixar tenha em mãos o **SUPORTE**, a **BASE** e os **PARAFUSOS** de fixação (verificar tabela).

Modelo	Parafusos	Qty.
50PZ570B-PZ950B	M5 x 14.5	3
60PZ570B	M5 x 24	3
60PZ950B	M5 x 14.5	4

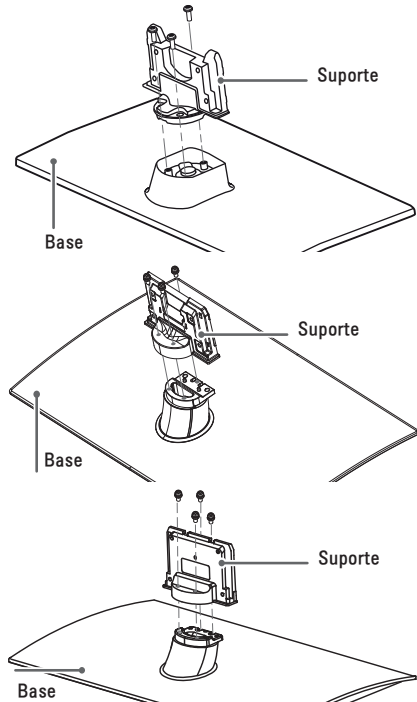

2. Após fixar o **SUPORTE**, use os **PARAFUSOS** para fixar a **BASE** à TV.

- ✓ Posicione a base conforme a figura e efetue a fixação dos parafusos (verificar tabela).

Modelo	Parafusos	Qty.
50PZ570B-PZ950B	M4 x 26	4
60PZ570B-PZ950B	M4 x 28	4

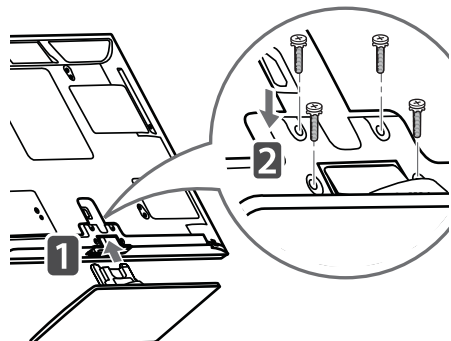

### Tampa de Proteção

Ao remover a base, evite o contato com as partes metálicas do aparelho instalando imediatamente a **TAMPA DE PROTEÇÃO** (fornecida). Posicione corretamente a tampa e encaixe-a. Finalize efetuando a fixação com a fita adesiva fornecida.

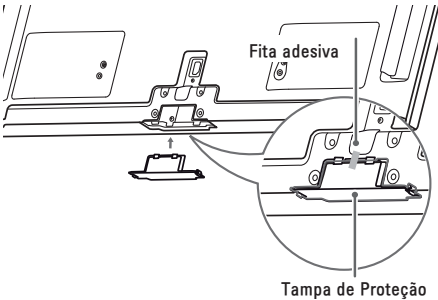

#### NOTAS:

- ▶ Ao fixar a base, verifique se os parafusos foram apertados completamente e não use força excessiva para fixá-los. Evite danos ao aparelho!
- ▶ Antes de remover a base posicione o aparelho deitado em uma superfície acolchoada, feito isto, remova os parafusos (**item 2 - Fixar Base**), guarde a base e os parafusos de preferência na caixa de embalagem.

### LW9800 Series

1. Para montar tenha em mãos o **SUPORTE**, a **BASE** e os **PARAFUSOS** de fixação (verificar tabela).

Parafusos	Qtd.
M4 x 16 mm	4

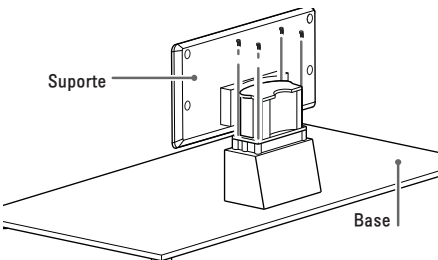

2. Após montar o **SUPORTE** e **BASE**, efetue a montagem da **Tampa Protetora** conforme a ilustração.

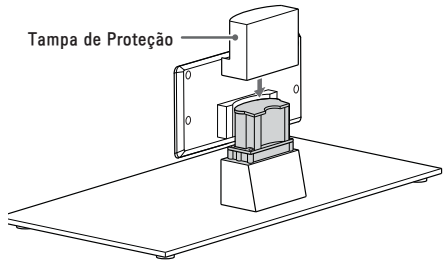

3. Feito isto, use os **PARAFUSOS** de fixação para fixar o conjunto **BASE** à TV.
  - ✓ Posicione a base conforme a figura e efetue a fixação dos parafusos (verificar tabela).

Parafusos	Qtd.
M4 x 16	4

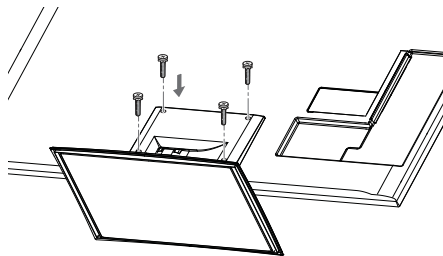

#### NOTAS:

- ▶ Ao fixar a base, verifique se os parafusos foram apertados completamente e não use força excessiva para fixá-los. Evite danos ao aparelho!
- ▶ Antes de remover a base posicione o aparelho deitado em uma superfície acolchoada, feito isto, remova os parafusos (**item 2 - Fixar Base**), guarde a base e os parafusos de preferência na caixa de embalagem.

### Ventilação adequada

Ao instalar o produto em uma mesa ou parede, garanta a distância mínima para facilitar a correta ventilação do aparelho.

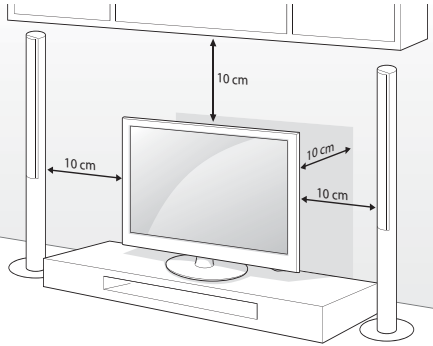

Instalação do aparelho em uma mesa.

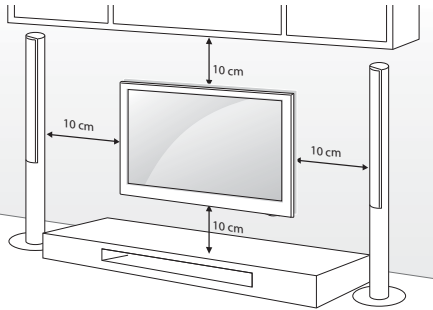

Instalação do aparelho na parede.

### Base giratória (alguns modelos)

Após fixar a base ao aparelho, ajuste manualmente o ângulo da tela (20°) usando a base giratória.

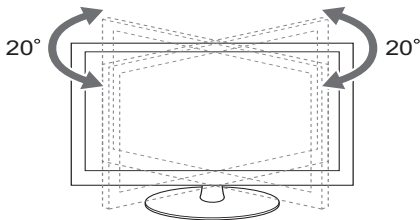

### Fixar TV à mesa

Ao instalar a TV em uma mesa, fixe-a firmemente usando o parafuso fornecido (alguns modelos).

**NOTA:** Para prevenir possíveis quedas ou acidentes, siga corretamente as instruções de instalação.

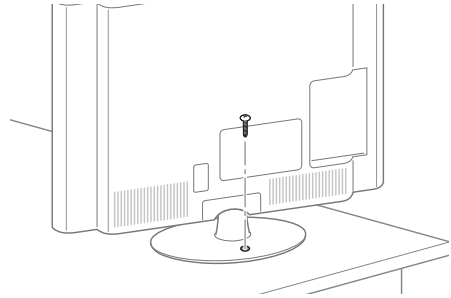

### Sistema de Segurança (alguns modelos)

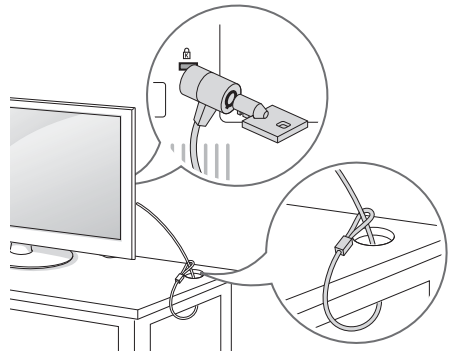

- ▶ A TV está equipada com um conector Kensington. Conecte-o conforme imagem e instruções do fabricante.
- ▶ Este acessório não é fornecido com a TV.
- ▶ Para detalhes de instalação consulte o manual do produto ou visite <http://www.kensington.com>.

### Suporte de Parede VESA

Instale o **Suporte de Parede** em uma parede sólida perpendicular ao piso. Ao conectar a outros materiais de construção, entre em contato com o instalador mais próximo.

Se instalado no teto ou parede inclinada, a TV poderá cair e provocar acidentes.

Ao comprar a TV fale com seu revendedor e contrate somente pessoal qualificado para efetuar a correta instalação da TV em uma parede.

**NOTAS:**

- ▶ Para fixar a TV ao suporte não utilize parafusos fora do padrão especificado na tabela. Evite danos ao aparelho!

<b>Modelo</b>	<b>50PZ570B - PZ950B</b>
<b>VESA (mm)</b>	400 x 400
<b>Parafuso/Qtd.</b>	M6 - 4x
<b>Suporte (Opcional)</b>	PSW400B / PSW400GB DSW400BG
<b>Modelo</b>	<b>60PZ570B - PZ950B</b>
<b>VESA (mm)</b>	600 x 400
<b>Parafuso/Qtd.</b>	M8 - 4x
<b>Suporte (Opcional)</b>	PSW600B, PSW600BG
<b>Modelo</b>	<b>32LV5500, 32LW5700, 32LV3700</b>
<b>VESA (mm)</b>	200 x 100
<b>Parafuso/Qtd.</b>	M4 - 4x
<b>Suporte (Opcional)</b>	LSW100B, LSW100BG
<b>Modelo</b>	<b>42/47LV3700 42/47/55LV5500, 42/47/55LW5700, 47/55LW9800 42/47/55LW6500</b>
<b>VESA (mm)</b>	400 x 400
<b>Parafuso/Qtd.</b>	M6 - 4x
<b>Suporte (Opcional)</b>	LSW400B, LSW400BG
<b>Modelo</b>	<b>65LW6500</b>
<b>VESA (mm)</b>	600 x 400
<b>Parafuso/Qtd.</b>	M8 - 4x
<b>Suporte (Opcional)</b>	LSW600B

- ▶ Evite ferimentos ou choques elétricos! Ao instalar um suporte de parede efetue sempre o procedimento com a TV desligada e com o cabo de força desconectado.
- ▶ Não use força excessiva para apertar os parafusos isso pode danificar a TV ou causar uma queda, levando a danos pessoais. A LG não se responsabiliza por esse tipo de acidente.
- ▶ A LG não se responsabiliza por danos ou lesões corporais, quando um suporte não-especificado (fora dos padrões

VESA) for instalado ou se o consumidor não seguir as instruções de instalação da TV.

- ▶ As dimensões padrões para montagem estão descritos na tabela.
- ▶ Ao adquirir um suporte verifique se o manual e todos os equipamentos necessários foram fornecidos.
- ▶ Para suportes que não estejam dentro das especificações VESA, o comprimento do parafuso pode variar de acordo com o tipo de suporte.
- ▶ O comprimento do parafuso de fixação à parede depende do suporte usado. Para mais informações consulte o manual fornecido com o suporte.
- ▶ Não utilize parafusos em desacordo com as especificações de rosca padrão VESA.

**Organizando cabos**

Após conectar todos os cabos, organize-os utilizando a presilha de cabos fornecida.

**NOTA:** Antes de mudar o aparelho de local, para evitar acidentes ou defeitos ao produto, desfaça toda a organização dos cabos efetuada com a presilha ou organizadores.

**PZ570B, PZ950B Series**

1. Use primeiro a presilha para cabo de força. Instale-a conforme ilustração.

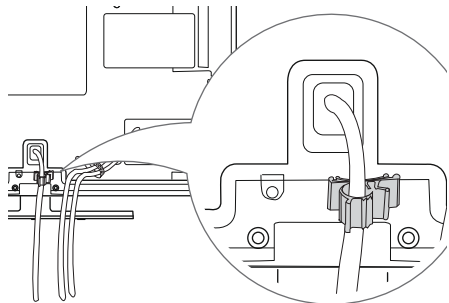

2. Em seguida use a presilha de cabos para organizar os cabos de conexão.

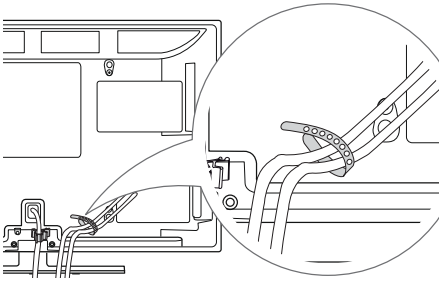

**LV3700, LV5500, LW5700,  
LW9800, LW6500 Series**

1. Use a presilha de cabos para organizar os cabos de conexão conforme a ilustração.

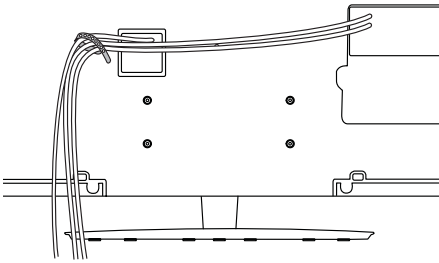

OU

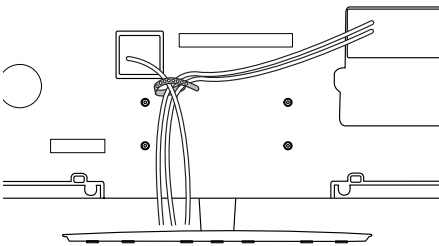

**Instruções de Limpeza**

(Alguns modelos)

- ▶ Para a limpeza do painel frontal, borrife com água o pano de limpeza (1 ou 2 vezes), em seguida limpe o painel lentamente seguindo uma única direção.

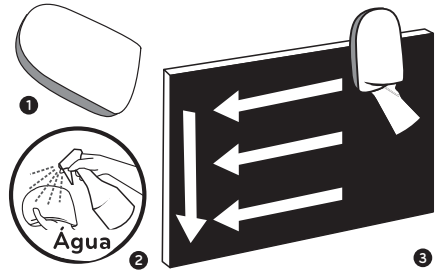

- ▶ Limpe manchas na parte externa do aparelho somente com o pano de limpeza fornecido.
- ▶ Para limpar use movimentos suaves, não use força excessiva ou repetitiva em uma área específica de sua TV. Excessos podem causar arranhões ou manchas.

**Controle Remoto**

**Funções**

- ▶ **POWER** ☉ : Liga/Desliga (modo Standby) a TV.
- ▶ ☼ : pressione para iluminar as teclas do controle remoto por alguns segundos (somente alguns modelos).
- ▶ **ENERGY SAVING**: Seleciona modos disponíveis na função Energy Saving.
- ▶ **AV MODE**: Alterna entre modos de áudio e vídeo pré-definidos.
- ▶ **INPUT**: Seleciona uma entrada disponível no aparelho.
- ▶ **TV**: Retorna ao modo TV (último canal), pressione-a repetidamente para selecionar o tipo de sinal TV Digital, TV (analógica) ou TV a Cabo, se disponível.
- ▶ **Teclas NUMÉRICAS**: Use para selecionar um canal ou item numerado nos menus de tela.
- ▶ **- (DASH)**: Use para ativar canais de multiprogramação 5-1, 5-2, etc (somente TV DIGITAL).
- ▶ **LIST**: Exibe a Lista de Canais disponíveis.



Imagem meramente ilustrativa. Por favor verifique o controle remoto fornecido.

### LV5500, LV3700 Series

#### Teclas exclusivas 3D Series

- ▶ **3D:** Use para ativar o modo 3D.
- ▶ **3D OPTION:** seleciona um modo de ajuste para reprodução em 3D.

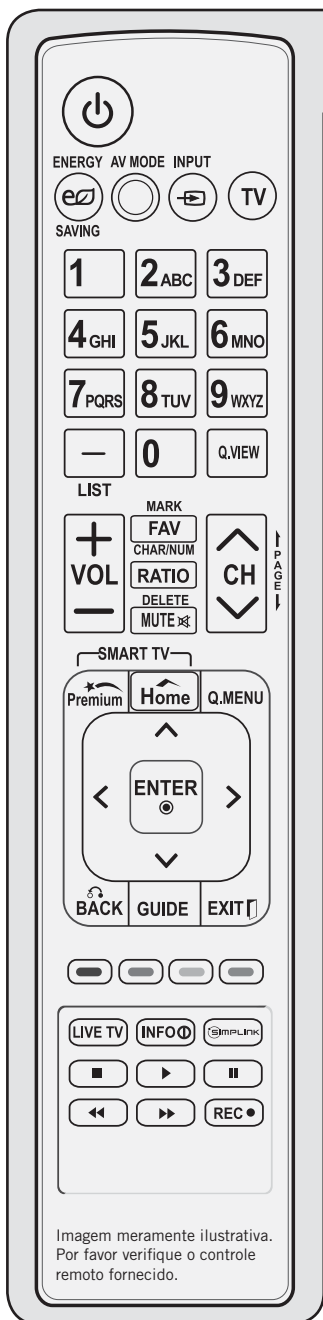
#### Tecla exclusiva (Plasma TV)

- ▶ **II:** Congela a imagem corrente em TV e nas entradas AV, Componente, RGB-PC ou HDMI (disponível somente para PLASMA TV).

#### Instalando as pilhas

- ▶ Insira as pilhas no compartimento combinando corretamente os pólos e feche o compartimento.
- ▶ Instale 2 pilhas AAA de 1.5V. Não misture pilhas de tipos diferentes e evite usar pilhas velhas.

### LW5700, LW9800, PZ570, PZ950, LW6500 Series





Imagem meramente ilustrativa. Por favor verifique o controle remoto fornecido.

- ▶ **Q.VIEW:** Volte ao último canal visualizado, pressione repetidamente para alternar.
- ▶ **VOLUME:** Ajuste o controle sonoro.
- ▶ **MARK:** Use para marcar/desmarcar fotos, filmes, músicas e itens de Menu.
- ▶ **FAV:** Exibe a lista de canais favoritos.
- ▶ **RATIO:** Modifique o tamanho da imagem na tela, pressione-a repetidamente para selecionar o formato desejado.
- ▶ **MUTE:** Efetua uma pausa sonora (MUDO).
- ▶ **CHAR/NUM e DELETE:** use para editar/excluir caracteres (teclado virtual).
- ▶ **CH:** Navega nos canais memorizados.
  - ✓ **PAGE:** Use para alternar em páginas extensas nas listas multimídia.
- ▶ **Premium:** Acessa o menu com conteúdos especiais (**Conteúdo Premium**).
- ▶ **HOME:** Exibe/Oculta o menu principal do aparelho.
- ▶ **Q.MENU:** Exiba uma lista rápida de funções.
- ▶ **SETAS DIRECIONAIS/ENTER:** Use para navegar nos menus (tela)/confirmar ações.
- ▶ **BACK** : Use para voltar uma ação (menus de tela).
- ▶ **GUIDE:** Exibe o Guia de Programação Eletrônica (somente TV DIGITAL).
- ▶ **EXIT:** Fechar todos os menus de tela e volta ao modo atual na TV.
- ▶ **Teclas coloridas:** Acessa funções especiais em diversos menus.
- ▶ **LIVE TV:** Sai do modo "TV Timeshift" e retorna para "TV ao Vivo," nos modos Gravação ou Lista de Reprodução (exceto LV3700 Series).
- ▶ **INFO:** Exibe informações do canal selecionado.
- ▶ **SIMPLINK:** Pressione-a para Exibir/Fechar o menu SIMPLINK.

- ▶ **TECLAS DE REPRODUÇÃO:** Controla a reprodução no modo **Smart Share**, quando estiver usando **SIMPLINK** e **Time Machine**.
- ▶ **REC** : Inicia a gravação do programa selecionado (**Time Machine**) exceto LV3700 Series.

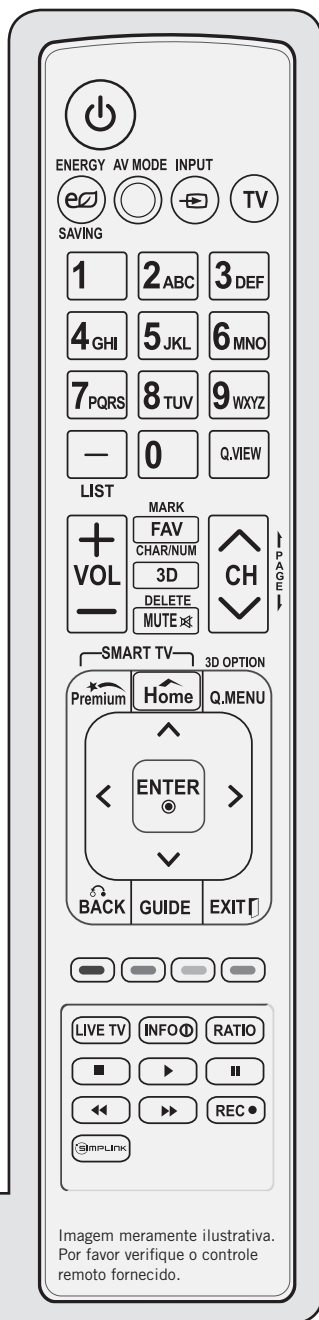
## Controle Remoto "Magic Motion"

**NOTA:** Nos modelos LV3700, LV5500, LW5700, LW6500 e PZ570B Series, este controle remoto será vendido separadamente, para mais detalhes consulte seu revendedor.

### Funções "Magic Motion"

#### 1. (POWER)

- ✓ Desliga (modo Standby)/Liga a TV.

#### 2. ENTER

- ✓ Seleciona itens, opções ou confirma ajuste.
- ✓ Quando o ponteiro do controle desaparecer, pressione-a para exibi-lo novamente.
- ✓ Quando estiver usando o ponteiro e pressionar os botões de navegação (**^/v/</>**), o ponteiro desaparece e o **"Magic Motion"** funcionará como controle remoto comum.
- ✓ Para exibir o ponteiro novamente pressione **ENTER**.

#### 3. Cursor (Transmissor RF)

- ✓ Efetua a recepção/transmissão do controle com a TV.

#### 4. Home

- ✓ Acessa/Sai do menu HOME.

#### 5. Botões de Navegação

- ✓ Navega nas opções dos menus.

#### 6. VOL (Ajusta o nível sonoro); CH (Navega na lista de canais memorizados).

#### 7. MUTE

- ✓ Efetua uma pausa sonora (MUDO).



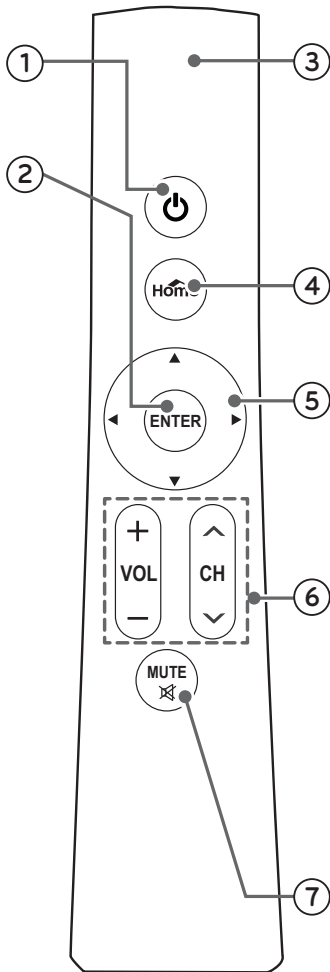

### Instalando as pilhas

- ▶ Quando as pilhas estiverem ficando sem carga, uma mensagem será exibida solicitando a troca das mesmas.
- ▶ Abra o compartimento das pilhas e insira-as no compartimento combinando corretamente os pólos (+/-).
- ▶ Instale 2 pilhas AA de 1.5V. Não misture pilhas de tipos diferentes e evite usar pilhas velhas.

- ▶ Efetue o procedimento de troca de pilhas com o controle apontado para o sensor remoto da TV.
- ▶ Feche o compartimento.

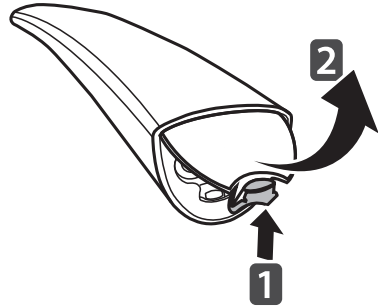

### Registrar o Controle Remoto "Magic Motion" à TV

O Controle Remoto "Magic Motion" é usado para controlar sua TV, porém para usá-lo corretamente será necessário conectá-lo à ela antes de iniciar seu uso.

1. Registre o controle apontando-o na direção do sensor remoto da TV e em seguida pressione a tecla **ENTER**.

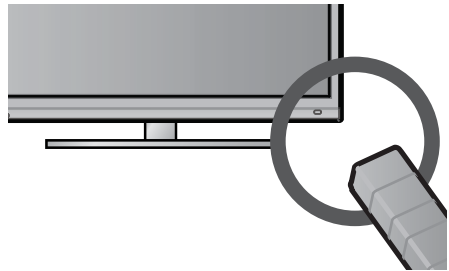

2. Caso aconteça algum problema durante o processo de registro, reconecte pressionando simultaneamente por alguns segundos as teclas **ENTER** e **MUTE**, quando o **ponteiro** desaparecer o controle poderá ser reconectado.

### Conectando

1. Aponte o controle remoto para a tela e pressione **ENTER**. Ao pressioná-la o **ponteiro** é exibido. Note que após

alguns segundos o **ponteiro** desaparecerá.

2. Após exibir o **ponteiro**, mova o controle remoto para esquerda, direita, para cima e para baixo. Caso o ponteiro desapareça pressione **ENTER** para reexibi-lo.
3. Posicione o **ponteiro** corretamente na opção desejada e pressione **ENTER** para confirmar.

## Usando

Após registrar o **"Magic Motion"**, pressione **ENTER** para exibir o menu. Posicione o ponteiro sobre opção desejada e pressione **ENTER** para acessá-la.

**NOTA:** Posicione o ponteiro sobre uma opção ou função, se a mesma ficar destacada, o **"Magic Motion"** poderá ser usado normalmente.

1. **Teclado Numérico:** use para selecionar canais no modo TV.
2. **Home menu:** Acesse o menu principal da TV, se preferir pressione **Home**.
3. **Lista de Canais:** Acesse a lista de canais memorizados.
4. **Modo 3D:** Inicia o modo 3D (alguns modelos).
5. **Quick Menu:** Acessa o **Q.MENU**, mais detalhes na seção **Ver TV**.

## Opções avançadas

1. Acesse **HOME menu > CONFIGURAR > OPÇÕES > Cursor** para configurar

as opções avançadas do controle **"Magic Motion"**.

2. Efetue os ajustes necessários posicionando o **ponteiro** sobre as setas de seleção (◀/▶). Estas opções ajustam a velocidade, forma, tamanho e alinhamento do ponteiro do controle **"Magic Motion"**.
  - ✓ **Velocidade:** Modifica a velocidade.
  - ✓ **Forma:** Modifica a forma.
  - ✓ **Tamanho:** Modifica o tamanho.
  - ✓ **Alinhamento:** Quando o alinhamento estiver **"Ligado"** será mais fácil alinhar o **ponteiro** na tela da TV. Quando o controle for agitado para esquerda/direita o **ponteiro** será alinhado no centro da tela.
3. Após efetuar os ajustes necessários posicione o **ponteiro** sobre a opção **Fechar** e pressione **ENTER**.

## Cuidados ao utilizar o Controle Remoto "Magic Motion"

- ▶ Para uma boa comunicação use o controle na distância máxima de 10 metros. Usando o controle acima desta distância ou se houver objetos obstruindo o emissor a comunicação ficará comprometida.
- ▶ Dispositivos que usam a mesma frequência de 2,4 GHz podem causar erro



Menu "Magic Motion", neste menu tenha acesso às principais funções do aparelho usando o controle "Magic Motion".

de comunicação durante a utilização do Controle Remoto **"Magic Motion"**. Para evitar interferências, se possível, desligue os outros dispositivos.

- ▶ Ao usar o **"Magic Motion"** tenha cuidado para não esbarrar nas pessoas e objetos próximos.
- ▶ Ao usar o controle remoto **"Magic Motion"** segure-o firmemente e não se esqueça de usar a pulseira. Ajuste-a de maneira que lhe ofereça maior estabilidade evitando assim quedas acidentais do seu equipamento.

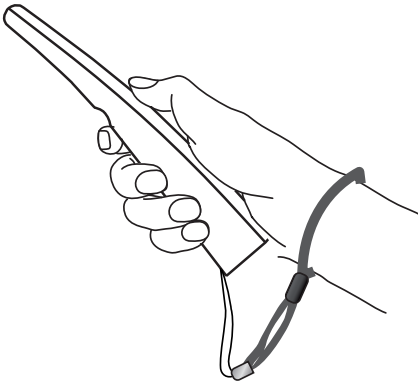

- ▶ Ondas eletromagnéticas podem causar interferências no dispositivo sem fio conectado. Não existem relatos de que as interferências causadas por ondas eletromagnéticas de dispositivos sem fio causam riscos à saúde.
- ▶ Recomenda-se que o Ponto de Acesso (Roteador) esteja localizado a mais de 2 m de distância da TV. Se o equipamento estiver muito próximo, o controle **"Magic Motion"** pode não funcionar corretamente devido à interferência de frequência.
- ▶ Evite que aparelhos pesados fiquem sobre o **"Magic Motion"** ou que o mesmo sofra quedas, pois isto pode causar falhas ou até mesmo danificá-lo.

## Informações - módulo RF

O módulo RF encontra-se certificado junto à ANATEL conforme o certificado abaixo:

**TODOS OS AJUSTES DE RF,  
JÁ FORAM CALIBRADOS NO  
PRÓPRIO MÓDULO DE RF.**

---

**CONTROLE REMOTO  
MODELO: AKB732955**

**ANATEL**

2647-10-1925

(01)07893299673146

\*Este equipamento opera em caráter secundário, isto é, não tem direito a proteção contra interferência prejudicial, mesmo de estações do mesmo tipo, e não pode causar interferência a sistemas operando em caráter primário\*

## Especificações

Modelo	AKB732955
Frequência	2,4035 ~ 2,4783 GHz
Canal	32 canais
Transmissão (saída)	0 dBm
Sensibilidade de Recepção	-90 dBm
Peso (sem pilhas)	74,2 ± 5 g
Alimentação	2 pilhas AA (1,5V)
Temperatura Operacional	-25° ~ 60° C
Tamanho (mm)	41,9 x 196,3 x 44,7 (LxAxP) ± 1mm (tolerância)

## Conhecendo o aparelho

### Painéis: Frontal, Lateral e Traseiro (PZ570B, PZ950B Series)

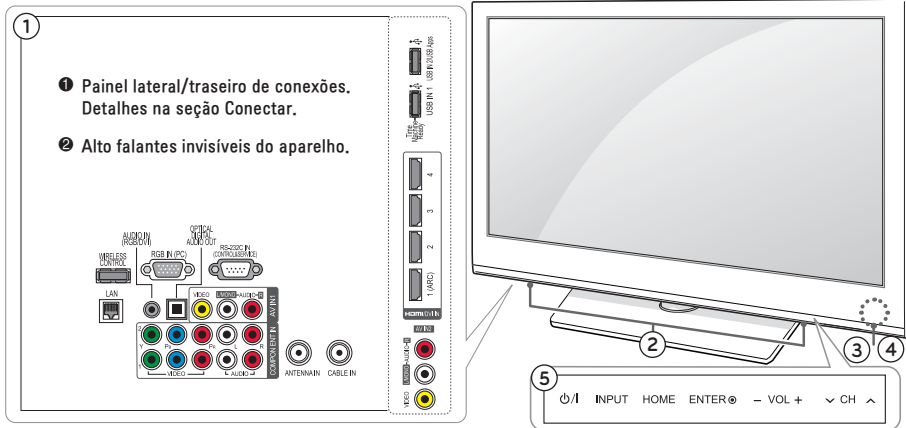

- ❶ Painel lateral/traseiro de conexões. Detalhes na seção Conectar.
- ❷ Alto falantes invisíveis do aparelho.
- ❸ Sensor do Controle remoto (aponte o controle nesta direção) / Indicador Luminoso de status de Energia.
- ❹ Sensor inteligente – ajusta as imagens de acordo com o ambiente.
- ❺ Botões Touch (toque levemente para ativar): Use para Ligar/Desligar o aparelho; Selecionar conexão; Acessar Menu HOME; Confirmar ação no menu HOME; Controlar níveis sonoros; Trocar de canais.

### Painéis: Frontal, Lateral e Traseiro (LV5500, LW6500 Series)

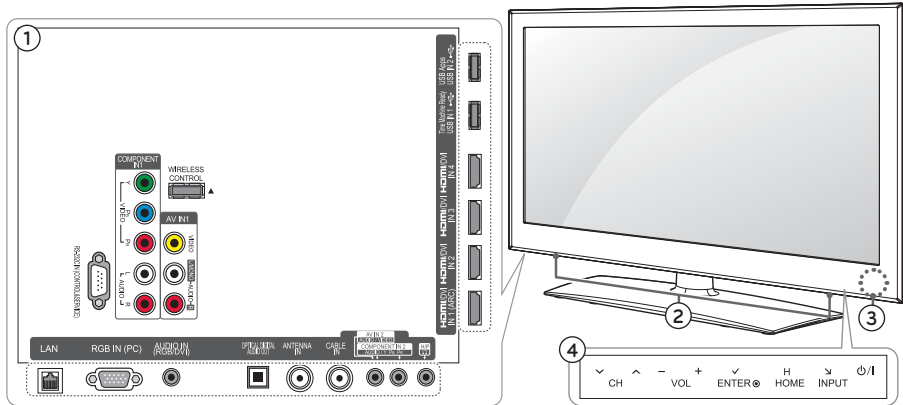

- ❶ Painel lateral/traseiro de conexões. Detalhes na seção Conectar.
- ❷ Alto falantes invisíveis do aparelho.
- ❸ Sensores/Indicador de Energia
  - Sensor do Controle remoto – aponte o controle nesta direção.
  - Sensor inteligente – ajusta as imagens de acordo com o ambiente.
- ❹ Botões Touch (toque levemente para ativar): Use para Ligar/Desligar o aparelho; Selecionar conexão; Acessar Menu HOME; Confirmar ação no menu HOME; Controlar níveis sonoros; Trocar de canais.
- Indicador de Energia – Indicador Luminoso de status de Energia do aparelho, acesse o menu HOME > CONFIGURAR > OPÇÕES e ajuste as opções deste indicador.

## Painéis: Frontal, Lateral e Traseiro (LW5700 Series)

- ❶ Painel lateral/traseiro de conexões. Detalhes na seção Conectar.
- ❷ Alto falantes invisíveis do aparelho.
- ❸ Sensores/Indicador de Energia
  - Sensor do Controle remoto – aponte o controle nesta direção.
  - Sensor inteligente – ajusta as imagens de acordo com o ambiente.
  - Indicador de Energia – Indicador Luminoso de status de Energia do aparelho, acesse o menu HOME > CONFIGURAR > OPÇÕES e ajuste as opções deste indicador.

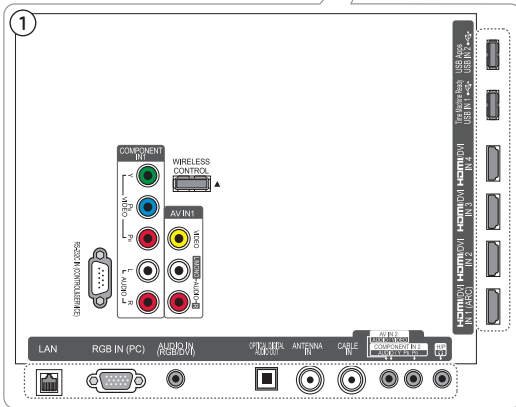
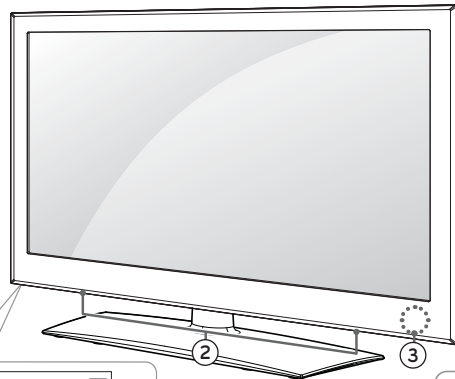

- ❹ Botões de controle: Use para Ligar/Desligar o aparelho; Selecionar conexão; Acessar Menu HOME; Confirmar ação no menu HOME; Controlar níveis sonoros; Trocar de canais.

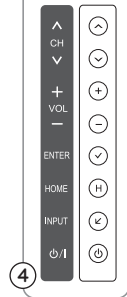

## Painel Frontal (LV3700 Series)

- ❶ Sensores/Indicador de Energia
  - Sensor do Controle remoto – aponte o controle nesta direção.
  - Sensor inteligente – ajusta as imagens de acordo com o ambiente.
  - Indicador de Energia – Indicador Luminoso de status de Energia do aparelho, acesse o menu HOME > CONFIGURAR > OPÇÕES e ajuste as opções deste indicador.
- ❷ Alto falantes invisíveis do aparelho.
- ❸ Botões Touch (toque levemente para ativar): Use para Ligar/Desligar o aparelho; Selecionar conexão; Acessar Menu HOME; Confirmar ação no menu HOME; Controlar níveis sonoros; Trocar de canais.

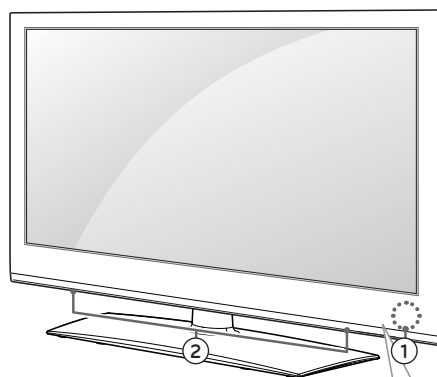

## Painel Traseiro (LV3700 Series)

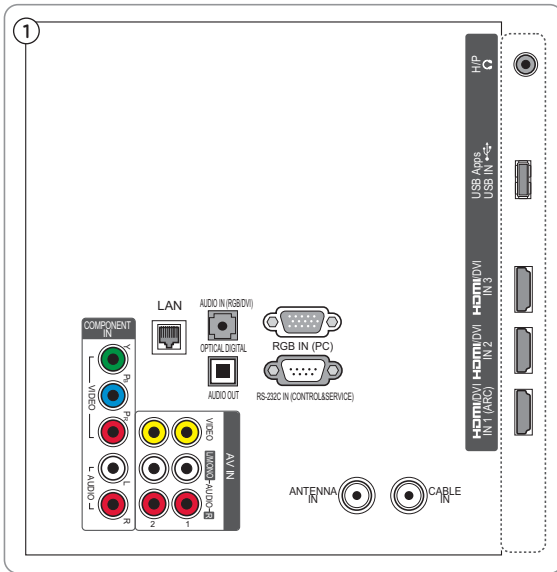

- 1 Painel lateral/traseiro de conexões. Detalhes na seção Conectar.

## Painéis: Frontal, Lateral e Traseiro (LW9800 Series)

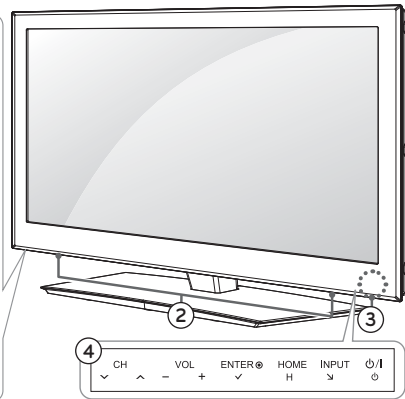
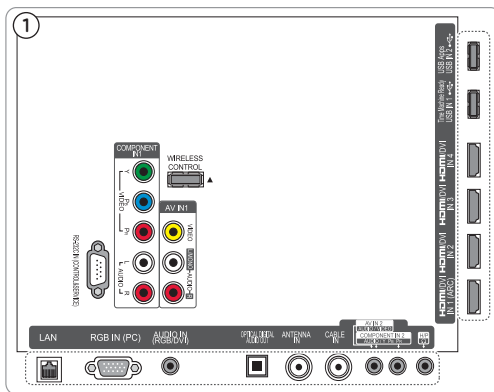

- 1 Painel lateral/traseiro de conexões. Detalhes na seção Conectar.
- 2 Alto falantes invisíveis do aparelho.
- 3 Sensores/Indicador de Energia
  - Sensor do Controle remoto – aponte o controle nesta direção.
  - Sensor inteligente – ajusta as imagens de acordo com o ambiente.

- Indicador de Energia – Indicador Luminoso de status de Energia do aparelho, acesse o menu HOME > CONFIGURAR > OPÇÕES e ajuste as opções deste indicador.
- 4 Botões Touch (toque levemente para ativar): Use para Ligar/Desligar o aparelho; Selecionar conexão; Acessar Menu HOME; Confirmar ação no menu HOME; Controlar níveis sonoros; Trocar de canais.

## Efetuando as conexões

As informações desta seção o ajudarão na conexão de seus equipamentos externos à sua TV.



Imagem meramente ilustrativa.

### NOTAS:

- ▶ As informações de conexão descritas nesta seção podem variar de acordo com seu aparelho. Para mais detalhes da conexão disponível, consulte a seção **Conhecendo o aparelho** neste manual.
- ▶ Antes de efetuar qualquer conexão desligue o aparelho da tomada, tenha os cabos necessários para conexão e consulte os manuais de instruções.
- ▶ Nenhum cabo é fornecido com sua TV. Para conectar equipamentos externos adquira cabos em lojas especializadas.

## Conexão HDMI

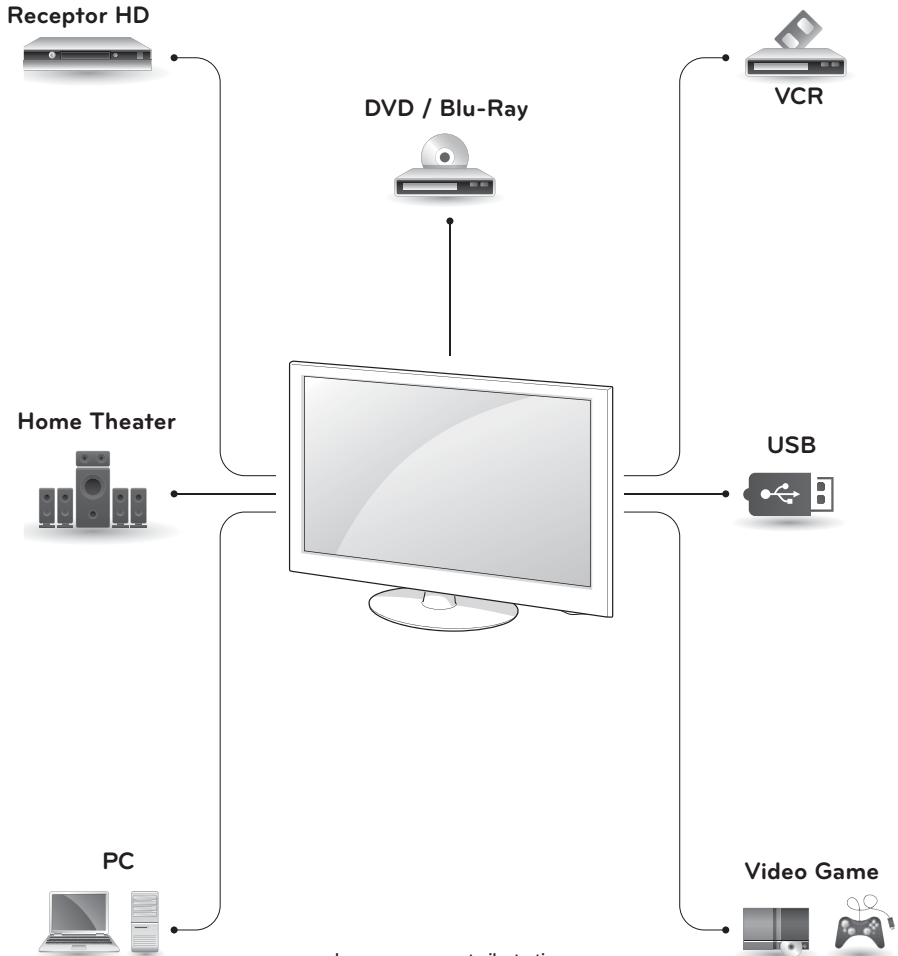
### Como conectar

1. Para conectar corretamente tenha em mãos **cabo HDMI** compatível e aparelho com saída neste padrão.
2. Conecte o cabo na conexão **HDMI OUT** do seu dispositivo externo. Na TV conecte o cabo na conexão **HDMI IN** disponível.

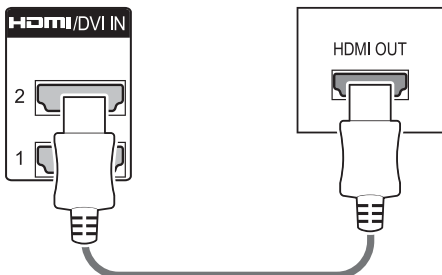

3. Após a conexão ligue os aparelhos. Na TV pressione **INPUT** e selecione a conexão **HDMI** correspondente.

### NOTAS:

- ▶ Nesta conexão não é necessário conectar áudio. A conexão HDMI transporta os dois sinais no mesmo cabo.
- ▶ Antes de conectar cheque se o cabo HDMI é de alta velocidade e possui tecnologia CEC. Alguns problemas de imagem podem ocorrer, quando o cabo não suportar tais tecnologias, neste caso adquira um cabo compatível.

## Conexão DVI via HDMI

### Como conectar

1. Para conectar corretamente tenha em mãos um **cabo DVI ⇒ HDMI** compatível e um aparelho com saída no padrão **DVI**. Para os sinais de áudio adquira um cabo no **padrão P2** para conectar o áudio do dispositivo na TV.
2. Conecte o cabo na conexão **DVI OUT** do seu dispositivo externo. Na TV co-

necte o cabo na conexão **HDMI/DVI IN**  
**1**. Efetue o mesmo procedimento com o **cabo P2**, conecte o cabo na conexão **AUDIO OUT** do dispositivo externo e em seguida na conexão **AUDIO IN (RGB/DVI)** da TV.

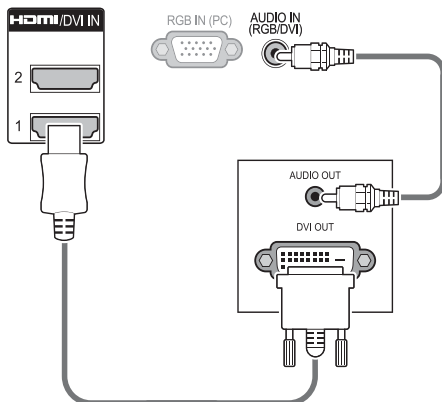

3. Após a conexão ligue os aparelhos. Na TV pressione **INPUT** e selecione a conexão **HDMI 1**.

**NOTA:** O cabo **DVI/HDMI** não é fornecido. Não esqueça que neste modo de conexão será necessário conectar a saída de áudio para obter sinais sonoros.

## Conexão COMPONENT

### Relação de Conexão

Alguns aparelhos podem trazer descrições diferentes para esta conexão, conecte os cabos conforme tabela abaixo:

Component IN (TV)	Y	PB	PR
Component OUT (DVD, BD Player, VCR)	Y	PB	PR
	Y	B-Y	R-Y
	Y	Cb	Cr
	Y	Pb	Pr

### Como conectar

1. Para conectar corretamente tenha em mãos **cabos COMPONENTE** e **ÁUDIO** ambos no padrão RCA e aparelho com saída neste padrão.



2. Conecte os cabos na conexão **COMPONENT OUT (VIDEO/AUDIO)** do seu dispositivo externo. Na TV conecte o cabo na conexão **COMPONENT IN (VIDEO/AUDIO)** disponível.

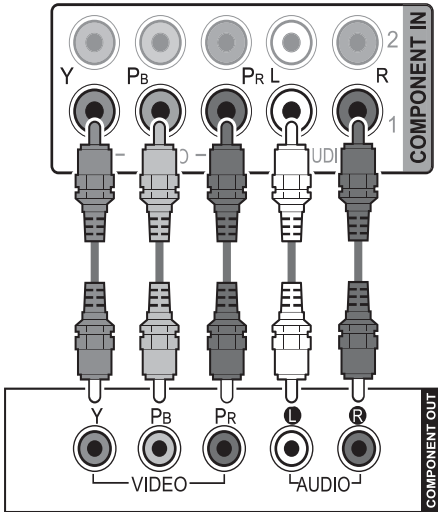

- ✓ Para conectar corretamente, nas conexões (OUT/IN) combine as cores **VERDE/AZUL/VERMELHO** - VIDEO e **VERMELHO/BRANCO** - AUDIO.
  - ✓ Se houver algum problema verifique novamente as conexões efetuadas.
3. Após a conexão ligue os aparelhos. Na TV pressione **INPUT** e selecione a conexão **Componente** correspondente.

### Conexão lateral P2 (alguns modelos)

Conecte os **cabos P2 → RCA** (fornecidos) à entrada **COMPONENT IN** da TV.

- ▶ **LV5500, LW5700, LW9800:** use a conexão **COMPONENT IN 2**.

### Como conectar

1. Tenha em mãos os **cabos P2 → RCA** e conecte-os na TV da seguinte forma: Conecte o cabo **VERDE/AZUL/VERMELHO** na conexão indicada como "Y PB PR", em seguida conecte o cabo

**VERMELHO/BRANCO/AMARELO** ao conector indicado como "AUDIO".

2. Efetue a conexão dos **cabos RCA** ao equipamento externo de acordo com o manual de instruções que o acompanha.
3. Em seguida efetue a conexão dos **cabos RCA** do equipamento externo aos **cabos P2 → RCA** que estão conectados na TV. Não esqueça de combinar corretamente as cores.

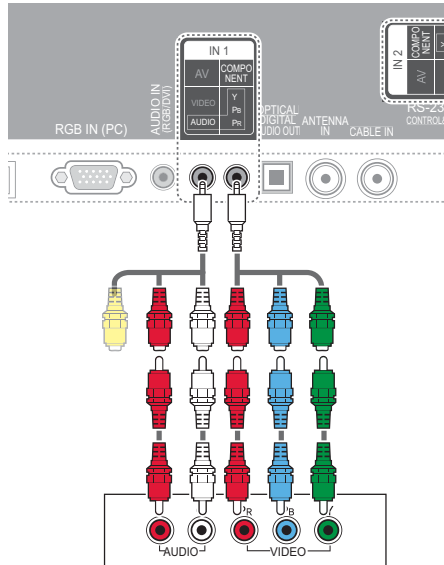

4. Após a conexão ligue os aparelhos. Na TV pressione **INPUT** e selecione a conexão **Componente** correspondente.

### Conexão AV IN (analógica)

#### Como conectar

1. Para conectar corretamente tenha em mãos **cabos VIDEO** e **ÁUDIO** ambos no padrão RCA e aparelho com saída neste padrão.
2. Conecte os cabos na conexão **AV OUT (VIDEO/AUDIO)** do seu dispositivo externo. Na TV conecte o cabo na conexão **AV IN (VIDEO/AUDIO)** disponível.

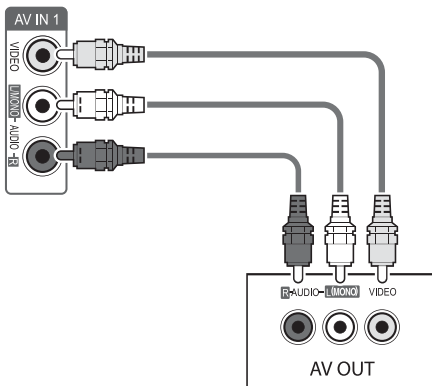

- ✓ Para conectar corretamente, nas conexões (OUT/IN) combine as cores **AMARELO** - VIDEO e **VERMELHO/BRANCO** - AUDIO.
- ✓ Se houver algum problema verifique novamente as conexões efetuadas.

3. Após a conexão ligue os aparelhos. Na TV pressione **INPUT** e selecione a conexão **AV** correspondente.

**NOTA:** Se o dispositivo disponibilizar somente áudio em modo **MONO**, conecte o cabo de áudio somente à entrada **AUDIO L/MONO (BRANCO)** da TV.

### Conexão lateral P2 (alguns modelos)

Conecte o **cabo P2 → RCA** (VERMELHO/BRANCO/AMARELO) à entrada **AV IN** disponível na TV.

- ▶ **LV5500, LW5700, LW9800:** use a conexão **AV IN 2**.

### Como conectar

1. Tenha em mãos o **cabo P2 → RCA** e conecte-os na TV da seguinte forma: Conecte o cabo **VERMELHO/BRANCO/AMARELO** na conexão indicada como "AV IN AUDIO VIDEO".
2. Efetue a conexão dos **cabos RCA** ao equipamento externo de acordo com o manual de instruções que o acompanha.

3. Em seguida efetue a conexão dos **cabos RCA** do equipamento externo ao **cabo P2 → RCA** que está conectado na TV. Não esqueça de combinar corretamente as cores.

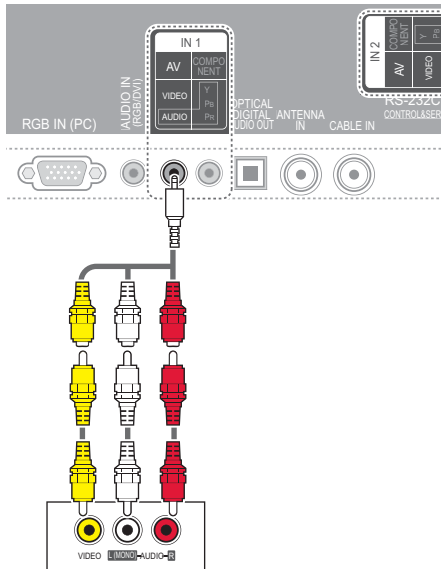

4. Após a conexão ligue os aparelhos. Na TV pressione **INPUT** e selecione a conexão **AV** correspondente.

### Conectando um PC

Sua TV possui suporte Plug & Play, ou seja, você pode conectar seu computador sem a necessidade de instalação de drives.

Seu aparelho possui três possibilidades de conexão que conheceremos a seguir:

#### Conexão HDMI

Para conectar seu PC via HDMI siga as instruções descritas no item **Conexão HDMI** desta seção.

#### Conexão DVI/HDMI

Para conectar seu PC via DVI/HDMI siga as instruções descritas no item **Conexão DVI via HDMI** desta seção.

## Conexão RGB

### Como conectar

1. Para conectar corretamente tenha em mãos um cabo **RGB (padrão 15 pinos)**. Para os sinais de áudio adquira um cabo no **padrão P2** para conectar o áudio do PC na TV.
2. Conecte o cabo na conexão **RGB OUT** do seu PC. Na TV conecte o cabo na conexão **RGB IN (PC)**. Efetue o mesmo procedimento com o **cabo P2**, conecte o cabo na conexão **AUDIO OUT** do PC e em seguida na conexão **AUDIO IN (RGB/DVI)** da TV.

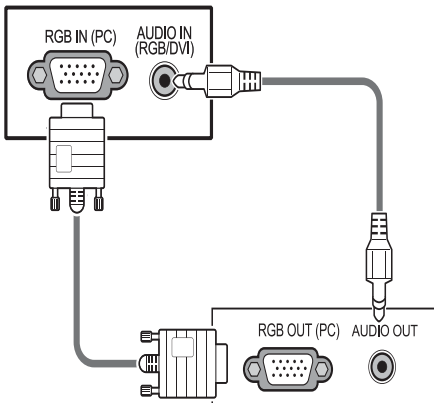

3. Após a conexão ligue os aparelhos. Na TV pressione **INPUT** e selecione a conexão **RGB-PC**.

### NOTAS:

- ▶ Para melhor qualidade de imagem, conecte o PC sempre via HDMI.
- ▶ Para melhor qualidade de imagem, ajuste a resolução do PC em 1920 x 1080.
- ▶ Dependendo da placa de vídeo, o modo DOS talvez não funcione em DVI via HDMI.
- ▶ Em alguns casos pode haver interferência associada com a resolução, padrão vertical, contraste ou brilho no modo PC. Se a interferência estiver

presente, mude a resolução, frequência de atualização ou ajuste o brilho e contraste no menu **IMAGEM** até que a imagem fique clara.

- ▶ Não deixe imagens estáticas por muito tempo, isto pode causar marcas permanentes na tela, efeito ocorre com mais frequência em TVs de Plasma.
- ▶ A sincronização das frequências verticais e horizontais são feitas separadamente.
- ▶ Dependendo da placa de vídeo, alguns ajustes de resolução podem não posicionar corretamente a imagem na tela.
- ▶ Se ocorrerem problemas com a imagem ao usar a conexão HDMI-PC em 1920 x 1080 mude o formato de tela para **Just Scan**.

## Conexão ÁUDIO DIGITAL

Usando a conexão óptica é possível distribuir os sinais sonoros digitais da TV para um amplificador ou home theater.

### Como conectar

1. Para conectar corretamente tenha em mãos um **cabo óptico** e um aparelho com entrada neste padrão.
2. Conecte o cabo na conexão **OPTICAL AUDIO IN** do seu dispositivo externo. Na TV conecte o cabo na conexão **OPTICAL DIGITAL AUDIO OUT**.

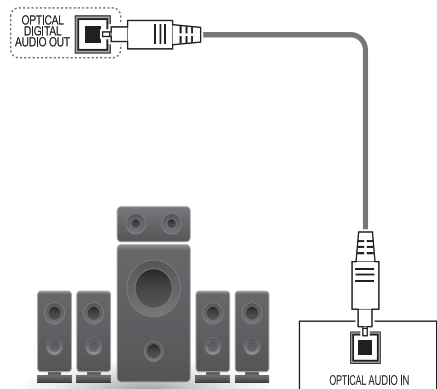

- Após a conexão ligue os aparelhos. No equipamento externo selecione a conexão ótica correspondente.

**NOTAS:**

- ▶ Quando conectar a TV a um HOME THEATER ou AMPLIFICADOR não esqueça de desligar os alto falantes da TV, detalhes na seção **Configurações > Ajustes de Áudio**.
- ▶ Evite olhar diretamente para esta entrada. Existe a emissão de laser que pode danificar sua visão.
- ▶ Esta entrada estará bloqueada para áudio com sistema de proteção contra cópias.

**Conexão USB**

- Conecte o seu dispositivo USB na porta **USB IN 1** da sua TV.

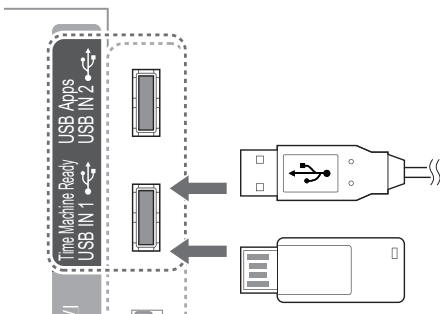

- Para mais informações desta conexão acesse a seção **Smart Share** neste manual.

**NOTA:**

- ▶ **Atenção (LCD TV / LED LCD TV):** Ao conectar o cabo HDMI e/ou Dispositivo USB usando a conexão lateral, observe que a altura (A) e largura (B) máxima permitida para estes dispositivos é de 10 e 18 mm respectivamente. Dispositivos maiores não

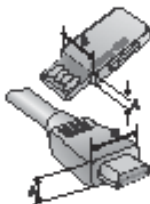

poderão ser conectados. Se isto ocorrer, use cabos extensores (não fornecidos).

**Conectar fones de ouvido (alguns modelos)**

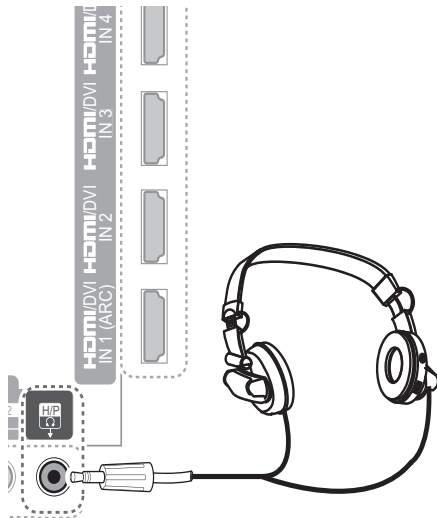

- Para conectar corretamente tenha em mãos **fones de ouvido** com entrada padrão P2 (0,35 cm), impedância 16 Ω e saída máxima de áudio entre 10 ~ 15 mW.
- Para ajustar o nível sonoro use as teclas **VOL +/-**. Use **MUTE** para emudecer o aparelho momentaneamente. Para voltar ao modo normal pressione-a novamente.

**NOTAS:**

- ▶ Ao conectar fones de ouvido a conexão Áudio Digital estará indisponível.
- ▶ As funções de **ÁUDIO** do aparelho são automaticamente desligadas ao conectar os fones de ouvido.
- ▶ Ao usar a tecla **AV MODE** com fones de ouvido conectado as mudanças serão efetivadas somente para o modo de Imagem.

## Conexão de Antena (Analgógica, Digital ou Cabo)

### NOTAS:

- ▶ Antes de efetuar a conexão desligue o aparelho da tomada.
- ▶ A TV possui duas conexões de antena, para conexão de sinal digital e/ou analógico (aberto) use a conexão **ANTENNA IN** e para TV a Cabo use **CABLE IN**.
- ▶ Para melhorar a qualidade de sintonia, adquira um amplificador de sinal e instale-o corretamente. Se necessitar dividir sua conexão, instale um divisor de sinal.
- ▶ Se a antena não for instalada corretamente, contate seu revendedor para assistência.
- ▶ Para uma melhor recepção, é recomendável que seja usada uma conexão de antena externa.

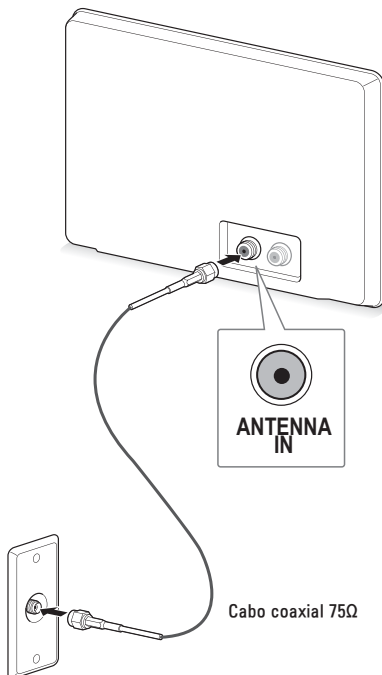

- ▶ Antenas e cabos muito desgastados pelas condições climáticas podem reduzir a qualidade do sinal. Inspeccione a antena e os cabos antes de conectá-los.
- ▶ O sinal analógico, digital ou a cabo, será identificado automaticamente quando o aparelho finalizar a programação automática.

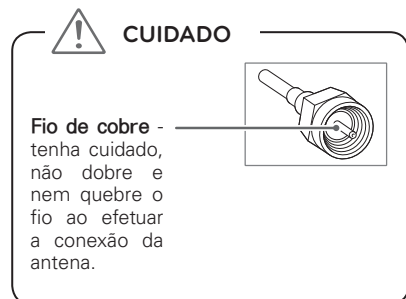
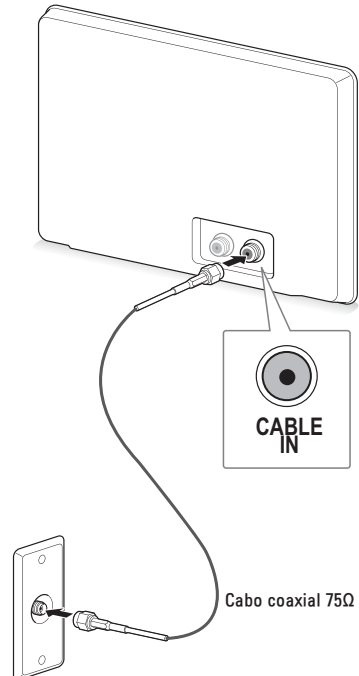

## Ligar a TV (primeira vez)

Antes de tudo, conecte corretamente o cabo de força na tomada e aguarde alguns segundos. O aparelho liga em modo **STANDBY** (modo de espera).

- ▶ Para ligar use, **⏻/I, INPUT, CH** (^ ou v) no painel frontal da TV. Ou use **POWER, INPUT, CH** (^ ou v), teclas numéricas (**0~9**) no controle remoto.
- ▶ Usando o controle remoto pressione **INPUT** repetidamente para selecionar a entrada desejada.
- ▶ Quando finalizar o uso de sua TV, pressione a tecla **POWER** para desligá-la em modo **STANDBY**. Cancele este modo removendo o cabo de força da tomada.

### NOTAS:

- ▶ Caso a TV fique longos períodos fora de uso, favor remover o cabo de força da tomada.
- ▶ Ao ligar a TV, se as **Configurações Iniciais** forem exibidas novamente, pode ser que o procedimento não tenha sido concluído. Execute novamente todos os passos para finalizar a configuração inicial do aparelho.

## Configurações Iniciais

Ao ligar seu aparelho pela primeira vez, configure-o seguindo os passos a seguir.

### Acessando...

1. Use as setas **^/v/</>** para selecionar ou ajustar as opções disponíveis.
2. Pressione **ENTER** para avançar ao próximo passo e confirmar as alterações, para voltar ao passo anterior pressione **BACK**.
3. Execute o passo a passo de acordo com as instruções na tela da TV.

### 1. Configurações de idioma

Selecione um dos idiomas disponíveis para exibição dos menus na tela.

### 2. Modo de uso

Onde o aparelho será usado? Se em residência, selecione **Modo Casa**. Para ambientes comerciais (pontos de venda) selecione **Modo Loja**.

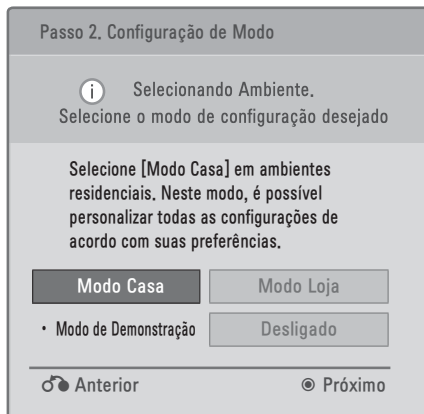

**NOTA:** No **Modo Loja** será exibido na tela, demonstrações das principais funções do aparelho, desative a demonstração selecionando **Desligado** para o item **Modo de Demonstração**. Para este modo, mesmo alterando algumas configurações de imagem elas voltarão ao modo padrão de fábrica após alguns minutos.

### 3. Indicador de Energia (somente LED LCD TV)

Controla o indicador luminoso no painel frontal do aparelho.

**NOTA:** Se **Modo Loja** for selecionado esta função estará indisponível.

### 4. Configuração de Hora

Para os ajustes de hora selecione o **FUSO HORÁRIO** correto do seu estado e ajuste ou não o **HORÁRIO DE VERÃO** (funções exclusivas do sinal digital). Para sinal analógico consulte a seção **Configurações > Ajustes de Hora**.

### 5. Programação Automática

Neste passo pressione enter para iniciar a programação automática de canais.

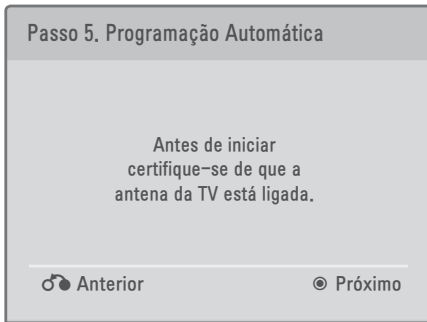

**NOTA:** Para executar novamente este assistente acesse a opção **Configuração Inicial** no menu **CONFIGURAR > Opções**.

## Acessando a TV

Durante a programação de TV use os controles a seguir para ter acesso as principais funções do seu aparelho.

## Menu HOME

Através deste menu tenha acesso às mais diversas opções de utilização de sua TV. Para acessá-lo pressione a tecla **HOME**, usando **^/√/</>** navegue nas opções disponíveis. Acesse a opção desejada pressionando **ENTER**. No menu, volte ao item anterior pressionando **↶ BACK**. Para sair pressione **EXIT**.

Teclas	Descrição
CH (^/√)	Navegue nos canais memorizados.
VOL (+/-)	Selecione o nível sonoro desejado.
LIST	Exibe a lista de canais disponíveis.
0 ~ 9	Seleciona canais a partir do número descrito na grade de canais.
MUTE	Emudece os sinais sonoros.
AV MODE	Selecione padrão de imagem/áudio (de acordo com a programação).
Q.MENU	Acesse o menu rápido de funções.
Q.VIEW	Altere entre o canal atual e o último canal selecionado.
RATIO	Selecione um formato de imagem de acordo com a programação.
FREEZE	Congela a imagem atual durante a programação (somente PLASMA TV).



Imagem ilustrativa do Menu HOME.

Opção	Descrição
1	Data/Hora atuais
2	Informações do canal atual, se disponível
3	Menu "Premium": acesse as diversas opções de entretenimento disponíveis. Para mais opções selecione <b>[+]</b> e pressione <b>ENTER</b> .
4	Barra de rolagem para os conteúdos disponíveis na TV.
5	Efetua acesso ao <b>Conteúdo Premium</b> .
6	Use para sair do menu <b>Home</b> . • Use o " <b>Magic Motion</b> " ou pressione <b>EXIT</b> .
7	Miniatura ou imagem atual do canal selecionado.
8	Acesse os menus <b>ENTRADAS</b> , <b>CONFIGURAR</b> ou <b>GUIA DE PROGRAMAÇÃO (EPG)</b> .
9	Barra de inicialização rápida. Acesse rapidamente os itens disponíveis.

## Programação Automática

Sintoniza e memoriza automaticamente todos os canais disponíveis.

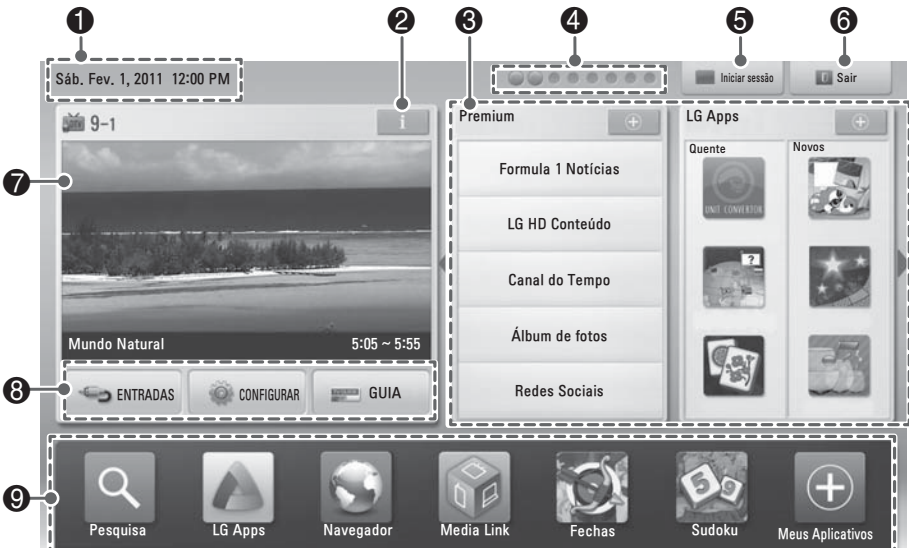
1. Pressione **HOME**, no menu selecione **CONFIGURAR > CANAL > Programação Automática** e pressione **ENTER**. No menu, selecione **INICIAR** e pressione **ENTER**.

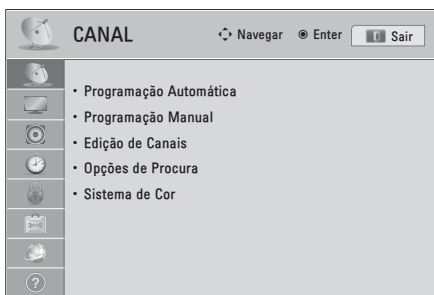

- O Aparelho sintoniza primeiro os canais digitais, em seguida TV (analógica) e finalmente TV a Cabo. A qualquer momento interrompa e selecione outra conexão, pressionando **ENTER** na opção **AVANÇAR**.

2. Para cancelar a programação automática selecione **CONCLUIR** e pressione **ENTER**.

## Edição de Canais

Edite sua lista de canais.

1. Pressione **HOME**, no menu selecione **CONFIGURAR > CANAL > Edição de Canais** e pressione **>**. No menu use **^/√/</>** para selecionar a **banda de sintonia** (TV Digital, TV e TV a Cabo) e o **canal desejado**.

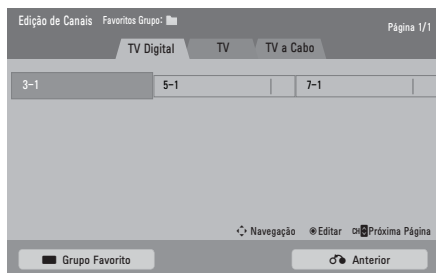

2. Para criar sua lista personalizada, selecione um canal e pressione **ENTER**. No menu selecione opção desejada e pressione **ENTER**.
  - ✓ **Visualizar**: Exibe o canal na TV.
  - ✓ **Favorito**: Adiciona/Exclui o canal do **Grupo Favorito** selecionado, selecione o grupo pressionando a tecla **VERMELHA**.
  - ✓ **Adicionar/Excluir**: Personaliza a lista de canais. Indicativo **BRANCO** (adicionado), **AZUL** (excluído).
  - ✓ **Bloquear/Desbloquear**: Bloqueia/desbloqueia o uso do canal selecionado. Para desbloquear canais bloqueados será necessário a senha do sistema, detalhes na seção **Configurações > Ajustes de Bloqueio**.
  - ✓ **Fechar**: Fecha o menu.
3. Em listas de canais extensas, use as teclas **PAGE ^/√**. Para sair pressione **EXIT**.



## Programação Manual

Use esta função para criar uma lista personalizada de canais.

1. Pressione **HOME**, no menu selecione **CONFIGURAR > CANAL > Programação Manual** e pressione **>**. No menu use **</>** e selecione qual é o sistema do canal: **TV Digital**, **TV** ou **TV a Cabo**.
2. Pressione **v**, usando **</>** selecione o canal desejado. Canais sintonizados, será exibido **Excluir**, senão, **Adicionar**.

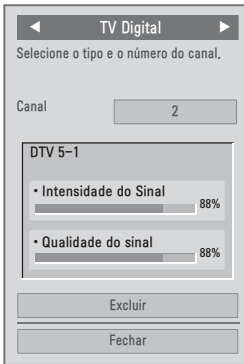

## Canais Favoritos

Para definir a lista de canais favoritos execute os seguintes passos.

1. Selecione o canal desejado.
2. Pressione **FAV**, no menu selecione o grupo de canais usando **</>**.



3. Pressione a tecla **VERDE** e insira/exclua o canal no grupo selecionado.
4. Acesse a lista pressionando **FAV**. Use **</>** para selecionar o grupo de canais, usando **^/v** selecione o canal desejado.
  - ▶ Quando a lista for extensa use **CH (^ v)** para navegar nas páginas.
5. Para confirmar a seleção do canal pressione **ENTER**.

## Lista de Canais

Para visualizar a lista de canais execute os seguintes passos.

1. Pressione a tecla **LIST** para exibir a lista de canais.



2. Ao acessar a lista use **^/v** para selecionar o canal desejado.
  - ▶ Quando a lista for extensa use **CH (^ v)** para navegar nas páginas.
  - ▶ Tanto na lista de Favoritos como de Canais pressione a tecla **VERMELHA** para acessar a **Edição de Canais**.
  - ▶ Acesse a lista de canais recentes pressionando **>**.
3. Para confirmar a seleção do canal pressione **ENTER**.

**NOTA:** Este símbolo “” indica que o canal selecionado está bloqueado. Esta informação é exibida em qualquer lista de canais.

## Resumo informativo de Canais

### Acessando...

1. Para exibir/ocultar o resumo informativo pressione **INFO**.

### NOTAS:

- ▶ A exatidão das informações e o controle das programações são de res-

ponsabilidade da emissora. A LG não é responsável por possíveis erros de horário/informações das programações.

- ▶ As informações são transmitidas pelo canal, portanto elas serão exibidas somente se o canal disponibilizá-las.
- ▶ Para mais informações sobre o controle de programação acesse a seção **Menu EPG** (Guia Eletrônico de Programação).

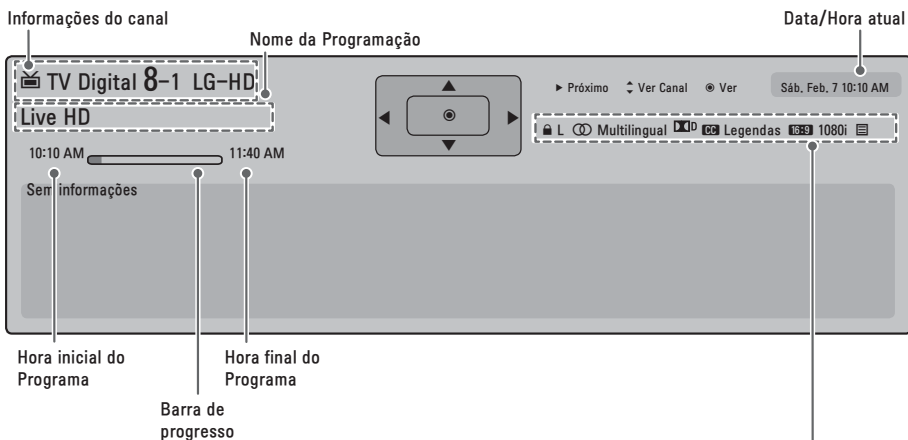

Ícones		Descrição
Multilingüe		É exibido quando o canal possuir mais de um serviço de áudio.
HE-ACC		É exibido quando o áudio transmitido estiver neste padrão.
Dolby Digital		Será exibido quando o canal e o aparelho externo via HDMI possuir sinal Dolby Digital.
Dolby Digital Plus		Será exibido quando o canal e o aparelho externo via HDMI possuir sinal Dolby Digital Plus.
Legenda		Será exibido quando o canal possuir idiomas de legendas (closed caption).
Formato de Tela		Indica o formato do sinal transmitido (4:3). Indica o formato do sinal transmitido (16:9).
Resolução		Indica que a resolução atual é 720x480i Indica que a resolução atual é 720x480p Indica que a resolução atual é 1280x720p Indica que a resolução atual é 1920x1080i Indica que a resolução atual é 1920x1080p
Descrição		Será exibido quando o programa possuir descrição ou informações sobre a programação.
Bloqueio		Indica algum tipo de bloqueio (ver menu BLOQUEIO).

- ▶ As funções descritas nesta seção estão disponíveis somente para canais da TV Digital.

## Visualizando as informações

1. Para exibir informações mais detalhadas do canal pressione **INFO**.
2. Para visualizar as informações da atual (**Agora**) ou próxima (**Próximo**) programação pressione **</>** no canal selecionado. Para mudar de canal pressione **▲/▼** e pressione **ENTER**.

## Adicionar lembretes

Use esta função para lembrar uma programação especial.

1. Pressione **INFO**, nas informações use **>**, visualize a próxima programação e pressione **ENTER**. No menu selecione a opção desejada.
  - ✓ **Mais detalhes na seção Time Machine deste manual.**
2. Pressione **EXIT** para sair sem definir **Lembrete/Gravação**.
3. Para cancelar um **Lembrete/Gravação**, execute novamente o passo 1. No menu selecione **Cancelar Programação** e pressione **ENTER**.

### NOTAS:

- ▶ Para detalhes sobre **Lembrete** consulte a seção **Menu Time Machine**.
- ▶ Funções disponíveis somente para canais da TV Digital com a função **EPG** (Guia de Programação) inserida.
- ▶ A execução destas funções dependem do relógio, se o mesmo estiver errado as funções não atuarão.

## Formato da Tela

Selecione a forma como uma imagem analógica em proporção de 4:3 é exibida na TV. Os formatos da tela podem ser selecionados dependendo da fonte de entrada e tipo de transmissão.

1. Pressione a tecla **HOME**, no menu selecione **CONFIGURAR > IMAGEM >**

**Formato da Tela** e pressione **>**. Usando **▲/▼** selecione o formato desejado.

2. Se preferir acesse **Q.MENU**. No menu use **</>** e selecione **Formato da Tela**, pressione **ENTER** e use **▲/▼** para selecionar o formato de tela desejado.

### NOTAS:

- ▶ Em **RGB-PC** selecione entre 4:3 ou 16:9.
- ▶ Use ainda a tecla **RATIO** pressionando-a repetidamente (se disponível).
- ▶ Se uma imagem ficar por muito tempo na tela, poderá ocorrer manchas. Para minimizar este fenômeno use a função **Método ISM** (PLASMA TV).

### Formatos Disponíveis

16:9



Ajusta o quadro horizontalmente, em uma proporção linear, de acordo com o sinal transmitido.

### Just Scan

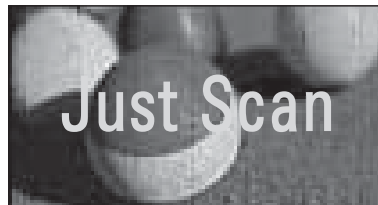

Proporciona uma melhor visualização da imagem sem perda da resolução da imagem original.

Se houver falha (interferência) na imagem original, estas serão visualizadas nas extremidades. Just Scan opera em Componente/DTV (720p/1080i/1080p) e HDMI-DTV, DVI-DTV.

Pelo Programa

(4:3 → 4:3)



(16:9 → 16:9)

Seleciona a proporção de imagem apropriada para a fonte de sinal utilizada.

4:3



Ajusta a imagem da tela para o formato 4:3, permitindo assistir as imagens de sinal analógico (Padrão das emissoras de TV aberta) sem distorção.

Zoom



Use esta função quando desejar que a imagem seja cortada ou esticada verticalmente. A imagem aplicada fica no meio termo entre a alteração provocada e o preenchimento da tela.

Zoom Cinema 1



Selecione esta função quando desejar ampliar a imagem aplicando a ela uma proporção.

**Nota:** Ao selecionar a proporção, a imagem poderá ficar distorcida.

### Ajustando Zoom 1 usando Q.MENU

1. Na função **Formato da Tela**, selecione **Zoom Cinema 1** e pressione **ENTER**. Ajuste a proporção da imagem pressionando **</>**, o ajuste possui o intervalo de 1 até 16.

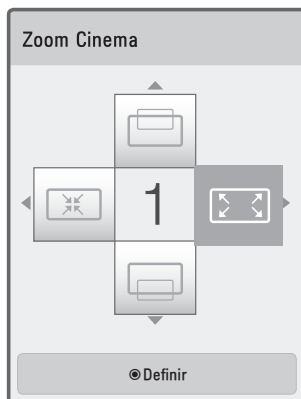

2. Para movimentar a imagem ampliada na tela da TV, pressione **▲/▼**.

**NOTA:** Ao selecionar a proporção, a imagem poderá ficar distorcida.

### Função AV MODE

Selecione seu modo de imagem e de som de acordo com o programa exibido, pressionando **AV MODE** repetidamente para ativar esta função.

## Funcionamento

Ao pressionar **AV MODE** a função atuará da seguinte forma:

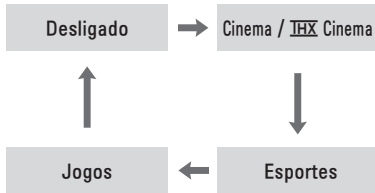

## NOTAS:

- ▶ Ao selecionar **Cinema/THX Cinema**, **Esportes** ou **Jogos** com a função **AV MODE**, o modo será selecionado respectivamente no 'Modo de Imagem' e 'Modo de Áudio'.
- ▶ Ao selecionar **Desligado**, o modo de imagem inicial será selecionado.
- ▶ A função é ativada somente pelo controle remoto, ou selecionando a função **Modo AV** no Menu Rápido.
- ▶ Nas séries LV5500, LV3700 e LW5700 somente os modos **Desligado**, **Cinema** e **Jogos** estarão disponíveis.

## Lista de Entradas

Selecione as entradas disponíveis no seu aparelho (a ilustração abaixo serve so-

mente como referência). Acesse a lista de entradas pressione a **INPUT**. Para selecionar a opção desejada use **▲/▼/◀/▶**.

## Nomear Entradas

Para facilitar a identificação do que está conectado ao aparelho, nomeie suas conexões de maneira rápida e fácil (os nomes são exibidos na **Lista de Entrada** bem acima do ícone).

1. Acesse a **Lista de Entradas**, selecione a entrada desejada e pressione a tecla **VERDE**.
2. No menu use **◀/▶** para selecionar um dos nomes disponíveis. Para confirmar pressione **ENTER**.



3. Para sair pressione **EXIT**.



Ilustração – Lista de Entradas/Nomear Entradas

**NOTAS:**

- ▶ Ao conectar um novo dispositivo, uma janela será exibida automaticamente. Ao selecionar **Sim**, a TV irá automaticamente para a entrada selecionada.
- ▶ Se a função **SIMPLINK** estiver “**Ligado**”, para a conexão HDMI esta janela não será exibida.

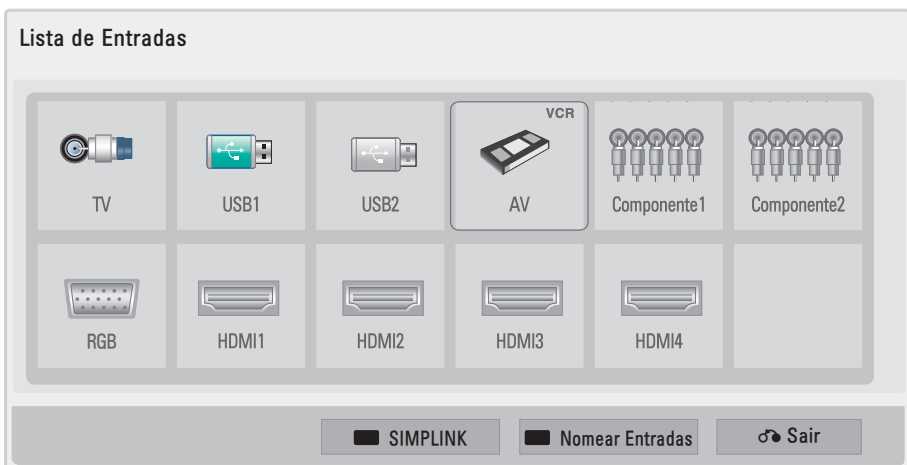
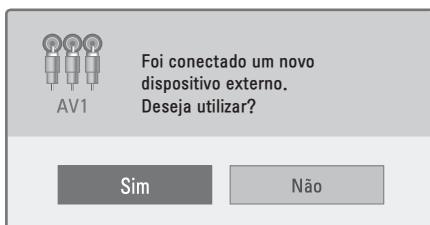

- ▶ A lista de conexões apresentada na seção **Nomear Entradas** é meramente ilustrativa.

**Q.MENU - Menu Rápido**

Pressione **Q.MENU** e acesse as principais funções de sua TV.

**Acessando...**

Teclas	Ação
</>	Seleciona a opção desejada.
^/∨	Altera a opção selecionada.
ENTER	Acessa/Confirma função.
EXIT/BACK	Fecha o menu.

- ▶ **Formato da Tela:** Seleciona um formato para exibição da imagem.
- ▶ **Modo de Imagem:** Seleciona um modo de imagem disponível.
- ▶ **Modo de Áudio:** Seleciona um modo de som disponível.
- ▶ **Função Soneca:** seleciona um tempo para desligamento da TV.
- ▶ **Legendas:** Seleccione Ligado/Desligado para a função.
- ▶ **Áudio:** Seleccione a codificação de áudio usada na transmissão.

- ✓ **Áudio:** Modifica o idioma de áudio, se disponível (somente canais DTV).
- ✓ **SAP:** Seleciona o canal de áudio (Estéreo/SAP/Mono), se disponível.
- ▶ **Energy Saving:** Seleccione um dos modos para ajudar a reduzir o consumo de energia de sua TV (alguns modelos).
- ▶ **Modo AV:** Seleccione modos automáticos para imagem e som.
- ▶ **Exc./Adic.:** Adiciona, exclui canais à Lista de Canais.
- ▶ **Dispositivo USB:** Use esta opção para remover o dispositivo USB do aparelho (alguns modelos).

**Função SIMPLINK**

Use esta função para controlar seus dispositivos externos usando o do controle remoto da TV (somente via HDMI).



### Ativando a Função

- ▶ Pressione a tecla **SIMPLINK**, no menu use </> (controle remoto) e selecione **Ligado**.

### Itens do menu

- 1. TV:** Ao selecionar, será exibido o programa atual no modo TV.
- 2. DISCO:** Reproduza seus discos. A lista de dispositivos é exibida logo abaixo, selecione (usando </>) o dispositivo e inicie a reprodução.
- 3. VCR:** Selecione esta opção quando desejar controlar seu VCR.
- 4. Gravador HDD:** Selecione esta opção quando desejar controlar seu Gravador.
- 5. Saída de Áudio (Alto falantes da TV / Home Theater):** Selecione onde o áudio será reproduzido se na TV ou no Home Theater conectado.

### Funções SIMPLINK

- ▶ **Reprodução direta:** Após conectar, controle o dispositivo usando o controle remoto da TV.
- ▶ **Seleção de dispositivo:** Seleção rápida de dispositivo conectado.
- ▶ **Reprodução de discos:** Use as teclas  $\wedge/\vee/</>$ , **ENTER**,  $\blacktriangleright$ ,  $\blacksquare$ , **II**,  $\blacktriangleleft$  /  $\blacktriangleright$  (controle remoto).
- ▶ **Desligamento automático:** Ao desligar a TV, todos os dispositivos SIMPLINK conectados serão desligados automaticamente.
- ▶ **Seleção da Saída de Áudio:** Selecione de maneira prática qual saída de áudio a ser usada.
- ▶ **Ligando automaticamente:** Ao ligar o dispositivo a TV será ligada automaticamente.

### NOTAS:

- ▶ Se o Home Theater ou Amplificador não for compatível com a função SIM-

PLINK, para reproduzir os sinais de áudio da TV, será necessário conectar o cabo de áudio ótico. Para conectar corretamente consulte a seção **Conectando > Conexão ÁUDIO DIGITAL**.

- ▶ Ao selecionar outra entrada usando **INPUT**, a função SIMPLINK será cancelada automaticamente.
- ▶ Para usar SIMPLINK, o cabo HDMI deve estar na versão alta velocidade ou superior.
- ▶ Ao selecionar a saída de áudio para o Home Theater os alto falantes da TV serão desligados.

### Menu EPG

O EPG provê informações como, listas de programação, tempo (início e fim) de todos os programas disponíveis. Além disso, informações detalhadas sobre o canal selecionado.

1. Pressione **GUIDE**. Alterne entre os modos EPG pressionando a tecla **VERMELHA** repetidamente.
  - ✓ **Modo Normal:** são exibidas as programações hora a hora.
  - ✓ **Modo Agora e Seguinte:** são exibidas somente a programação atual e a próxima na lista EPG.
2. Para selecionar uma data (somente **Modo Normal**), pressione a tecla **VERDE**, selecione a data desejada usando </> e confirme o ajuste pressionando **ENTER**. Para sair deste modo pressione a tecla **VERDE** novamente.
3. Acesse os canais pressione  $\wedge/\vee$ . Em listas extensas, para navegar use **CH** ( $\vee \wedge$ ).
4. Para Exibir/Ocultar as informações pressione a tecla **INFO**.
5. Para mudar de canal, selecione-o e pressione **ENTER**.
6. Para acessar canais favoritos pressione a tecla **FAV**.

7. Para Agendar uma programação pressione a tecla **AMARELA**.
- ✓ No menu selecione (usando as setas  $\wedge/\vee/\lt;/\gt$ ) a data desejada para seu agendamento (lembrete) e pressione **ENTER**. Selecione a frequência do agendamento (uma vez, todo dia e etc) e confirme a ação.
  - ✓ No menu seguinte, selecione a hora e o canal desejado para o agendamento (lembrete) e pressione **ENTER** para confirmar.
8. Para acessar a lista de agendamentos (lembretes) pressione a tecla **AZUL**. Nesta lista modifique ou exclua agendamentos salvos.
- ✓ Selecione o agendamento desejado e pressione **ENTER**, selecione a opção no menu - **Modificar**, **Excluir** ou **Excluir Tudo**.
  - ✓ **Modificar**: modifica as opções para o agendamento selecionado, exceto o item canal.
  - ✓ **Excluir** ou **Excluir Tudo**: estas opções servem para excluir um agendamento ou todos da lista de agendamentos.

**NOTAS:**

- ▶ Usando o EPG acesse a programação de até 8 dias do canal selecionado.
- ▶ Ao desligar a TV removendo o cabo de força a função Agendamento não atuará. Para que ela atue corretamente a TV deve está em modo **Standby**.
- ▶ Função disponível somente para canais da TV Digital (DTV).
- ▶ Minutos antes de iniciar a programação, na tela da TV será exibida uma mensagem com as informações do agendamento.
- ▶ Toda programação é de responsabilidade da emissora, portanto não nos responsabilizamos por alterações na programação.

**Guia de Programação**

Sem informações do programa

Abr. 16, 2011 10:22 AM

TV Digital 5-1 LG HD Shows

TODOS	AGORA	SEGUINTE
5-1	Sem informações do progra...	Sem informações do progra...
12-1	Sem informações do progra...	Sem informações do progra...
8-1	Sem informações do progra...	Sem informações do progra...
9-1	Sem informações do progra...	Sem informações do progra...
44-1	Sem informações do progra...	Sem informações do progra...
23-1	Sem informações do progra...	Sem informações do progra...

INFO ⓘ Informações ● Ver/Agendar

Sair

Modo

Programação

Lista de Agendamentos

FAV Favoritos



## Sobre a tecnologia 3D

A terceira dimensão não existe, é apenas uma ilusão da mente humana. Literalmente. E isso é possível graças a um fenômeno natural chamado estereoscopia. Apesar do nome complicado trata-se apenas da projeção de duas imagens, da mesma cena, em pontos de observação ligeiramente diferentes. Seu cérebro, automaticamente, funde as duas imagens em apenas uma e, nesse processo, obtém informações quanto à profundidade, distância, posição e tamanho dos objetos, gerando uma ilusão de visão em 3D. Mas, lembre-se, para usufruir desta tecnologia é necessário possuir sinal compatível com o formato 3D (**Blu-Ray Player, canal DTV ou vídeos em 3D**) e usar o óculos 3D especial fornecido.

## Cuidados - conteúdo 3D

- ▶ Para assistir conteúdos com padrão 3D use somente o óculos especial 3D fornecido com sua TV. Não use óculos genéricos ou de outros fabricantes, pois eles não funcionarão.
- ▶ Vídeos 2D convertidos em 3D podem parecer menos realista que os conteúdos nativos 3D.

### PARA LED LCD TV:

- ▶ Ao reproduzir um conteúdo 3D mantenha o ângulo de visão e distância efetiva (duas vezes a diagonal visual do aparelho) para uma boa visualização.

### PARA PLASMA TV

- ▶ Ao ligar sua TV será necessário alguns segundos para que a mesma seja calibrada e esteja pronta para uso.
- ▶ Na medida do possível instale a TV distante de outros aparelhos eletrônicos ou equipamentos IR (infravermelho).
- ▶ Ao assistir conteúdo com padrão 3D, caso desvie o olhar para outros lugares, ao retornar sua visão para a TV, ela

poderá levar algum tempo para visualizar a imagem 3D normalmente.

- ▶ Evite efeitos indesejáveis durante a reprodução de conteúdos 3D. Em ambientes iluminados com luz fluorescente ou luz natural, reduza a iluminação ou bloqueie a luz solar para facilitar a visualização destes conteúdos.
- ▶ Durante a reprodução de conteúdos 3D não obstrua com objetos ou deixe que pessoas fiquem na frente do óculos ou do emissor 3D posicionado no painel frontal do aparelho.
- ▶ Ao reproduzir um conteúdo 3D mantenha o ângulo de visão e distância efetiva (duas vezes a diagonal visual do aparelho) para uma boa visualização. Note também que é impossível assistir vídeos 3D estando deitado.
- ▶ Sonolência, cansaço visual, dores de cabeça, desorientação e diminuição da estabilidade de postura poderão ocorrer caso assista conteúdo 3D por longos períodos de tempo. Se isto ocorrer, desligue imediatamente a TV e descanse por pelo menos 30 minutos.
- ▶ Os seguintes grupos de pessoas devem evitar assistir conteúdo 3D: mulheres grávidas, idosos, pessoas com problema cardíaco, que tenham problemas de sonolência ou que façam uso de bebida alcoólica antes e durante a reprodução de um conteúdo 3D.
- ▶ Alguns conteúdos 3D podem causar ilusão de ótica. Não assista estes materiais próximo de objetos frágeis ou qualquer objeto que possa ser derrubado ou quebrado com facilidade.
- ▶ Crianças e adolescentes são mais suscetíveis a problemas de saúde relacionados com a visualização de conteúdo 3D. Por favor, supervisione o uso e evite que crianças com idade inferior a 6 anos assistam conteúdos em 3D.

## Notas sobre fotossensibilidade

Algumas pessoas podem sofrer ataques epiléticos ou acidente vascular cerebral (derrame) quando expostos a determinadas imagens ou luzes piscantes, contidas em conteúdos 3D. Se você ou alguém de sua família tem um histórico de epilepsia ou convulsões, consulte o seu médico antes de assistir a conteúdo em 3D. Mesmo aqueles sem um histórico pessoal ou familiar de epilepsia ou derrame podem ter uma condição não diagnosticada que pode causar ataques de epilepsia por fotossensibilidade.

**Se você sentir qualquer um dos sintomas abaixo, pare de assistir o conteúdo 3D e consulte imediatamente um médico especializado:**

- ▶ Visão alterada;
- ▶ Atordoamento;
- ▶ Tontura;
- ▶ Movimentos involuntários, tais como contrações oculares ou musculares;
- ▶ Confusão;
- ▶ Náuseas ou enjôos;
- ▶ Perda de consciência;
- ▶ Convulsões;
- ▶ Câimbra ou espasmos;
- ▶ Desorientação.

**Reduza os riscos com a fotossensibilidade seguindo as seguintes ações:**

- ▶ Efetue intervalos regulares de 5 a 15 minutos para cada hora de conteúdo 3D assistido.
- ▶ Para pessoas com problemas de visão, consulte um especialista e somente depois das correções efetuadas volte a assistir os conteúdos 3D.
- ▶ É recomendável que a visão esteja alinhada diretamente com a tela da TV.

## Cuidados com o óculos 3D

- ▶ Os óculos 3D não são corretivos, escuros ou de proteção. Jamais utilize-os

para esta finalidade. Evite danos a sua visão!

- ▶ A utilização do óculos 3D durante a reprodução de conteúdo 2D causa imagem distorcida, portanto quando for assistir filmes em 2D desligue e guarde o óculos.
- ▶ Não guarde o óculos 3D em local quente demais ou frio demais.
- ▶ Não deixe cair objetos sobre o óculos 3D. Não os deixe cair ou dobrá-los.
- ▶ Note que, por serem muito sensíveis, as lentes do óculos 3D podem ser facilmente riscadas. Para efetuar corretamente a limpeza use um pano macio e livre de qualquer impureza.

## Distância e Ângulo de visão (Plasma TV)

Distância (visualização) 2 ~ 10 m

**NOTA:** Estas informações podem variar de acordo a distância, ângulo de visão e o tamanho da TV.

## Reproduzindo

### NOTAS GERAIS:

- ▶ Durante a reprodução de conteúdo 3D alguns menus não atuarão.
- ▶ A mudança de canais no modo DTV desativa automaticamente o modo 3D.
- ▶ Em DTV, algumas imagens 2D não serão exibidas corretamente durante o modo 3D.
- ▶ As opções da função **3D OPTION** podem variar de acordo com o modelo e modo 3D selecionado.
- ▶ Para arquivos MPO (câmeras 3D) o modo 3D é ativado automaticamente.
- ▶ O conteúdo 3D será exibido normalmente quando o modo estiver corretamente selecionado na TV.

### PARA LED LCD TV

- ▶ Em algumas placas de vídeo o modo 3D não será exibido corretamente.
- ▶ Durante a visualização de conteúdo 3D a função **Indicador de Energia** estará desativada (somente LED LCD TV).
- ▶ Durante a visualização de conteúdo 3D somente **Cinema** e **Desligado** estarão disponíveis para a função **AV MODE**.
- ▶ No modo 3D, **Energy Saving** estará indisponível.
- ▶ Em modo 3D o uso da tecla **RATIO** estará indisponível.
- ▶ Em modo 3D ao mudar de imagem a função 3D será cancelada automaticamente (imagens em \*.jpeg, \*.jpg ou \*.jpe).

### Conteúdo 3D

1. Antes de iniciar, verifique nesta seção a lista de **Formato de conteúdo 3D reproduzível**.
2. Inicie normalmente a reprodução do seu conteúdo (vídeos, canal ou fotos).
  - ✓ Os conteúdos 3D via HDMI serão reproduzidos automaticamente.
3. Pressione a tecla **3D**. Usando **</>** selecione o modo de exibição desejado. Confirme pressionando **ENTER**.

Modo	Descrição
<p>2D ↔ 3D</p> 	<p>Converte conteúdo 2D em 3D.</p>
<p>Lado a Lado</p> 	<p>As imagens são colocadas lado a lado e com a compressão na horizontal para a metade, ou seja, cada imagem terá a resolução de 960x1080.</p>
<p>Acima/Abaixo</p> 	<p>Também conhecido como Top-and-Bottom. As imagens ficam em cima e embaixo. Cada imagem na vertical fica com a resolução pela metade (1920x540).</p>

#### Checker Board



Também conhecido como Dot by Dot. Cada imagem estará alternadamente tanto na horizontal como na vertical, reduzindo a resolução para metade.

#### Frame Sequential



Cada imagem Full HD será exibida na sequência alternada (Alternate Frame Sequencing).

4. Ligue, coloque os óculos e pressione **ENTER** para iniciar a exibição 3D.
5. Caso necessite ajustar a imagem, pressione a tecla **3D OPTION** e selecione a opção **Configuração do Modo 3D**, confirme pressionando **ENTER**.

Função (dependendo do modelo)	Descrição
Modo de Visualização de Imagem	Altere entre os modos de imagem 3D e 2D.
Tamanho da imagem 3D	Ajusta o formato de imagem de tela de acordo com a programação.
Profundidade 3D	Ajusta a distância das imagens (frontais e traseiras) para aumentar a precisão do efeito 3D em conteúdos nativos 2D.
Visão 3D	Traz a imagem (frontais e traseiras) para a frente ou para trás para aumentar o efeito 3D no modo 3D.
Proporção 3D	Ajusta a diferença de cor e brilho entre os lados direito e esquerdo da imagem no modo 3D.
Correção da imagem 3D	Altera a ordem das imagens nos lados direito e esquerdo em modo 3D.

**NOTA:** Para ajustes de Vídeo e Áudio favor consultar a seção **Configurações** para mais detalhes.

6. Para finalizar a visualização do conteúdo 3D, pressione a tecla **3D** e pressione **ENTER**.

## Reproduzir 3D em 2D

Use este modo para converter conteúdo nativo 3D em modo 2D.

1. Inicie normalmente a reprodução do conteúdo 3D.
2. Pressione a tecla **3D**, no menu se leccione **Modo de Visualização de Imagem**

gem a opção **3D → 2D** e pressione **ENTER**.

## Formato de conteúdo 3D reproduzível

### Arquivos de filmes compatíveis

	Sinal	Resolução	Freq. H (kHz)	Freq. V (Hz)	Formato 3D reproduzível
Entrada HDMI	720p	1280x720	90	60	HDMI 3D Frame Packing
			89.9	59.94	
			75	50	
	1080i		45	60	Acima/Abaixo, Lado a Lado, HDMI 3D (Acima/Abaixo, Lado a Lado)
			37.5	50	
			33.75	60	
			28.125	50	
	1080p	1920x1080	67.50	60	Acima/Abaixo, Lado a Lado, Checker Board, Single Frame Sequencial, HDMI 3D (Acima/Abaixo, Lado a Lado)
			56.250	50	
			53.95	23.98	
54			24		
27			24		
33.75	30	Acima/Abaixo, Lado a Lado, Checker Board, HDMI 3D (Acima/Abaixo, Lado a Lado)			
USB / DLNA	1080p	1920x1080	33.75	30	Acima/Abaixo, Lado a Lado, Checker Board
RGB-PC	1080p	1920x1080	66.587	59.934	Acima/Abaixo, Lado a Lado
Componente (Plasma TV)	720p	1280x720	37.5	50	Acima/Abaixo, Lado a Lado
			44.96	59.94	
			45	60	
	1080i	1920x1080	28.125	50	
			33.72	59.94	
			33.75	60.00	
		Sinal			Formato 3D reproduzível
DTV		720p, 1080i			Acima/Abaixo, Lado a Lado

Para reproduzir um filme 3D é necessário um aparelho compatível com o formato e que o mesmo possua conexão HDMI (versão 1.4 com 3D) com formato Frame Packing, Lado a Lado e Acima/Abaixo. Vídeos com este formato são reproduzidos automaticamente.

### Arquivos de imagens compatíveis

	Extensão	Item	Perfis
2D	*.jpeg, *.jpg, *.jpe	Formato	SOFO: baseline; SOFO1: extend sequencial; SOFO2: Progressive.
		Tamanho	Mínimo: 64 x 64; Máximo: Normal - 15360 (L) x 8640 (A); Progressivo: 1920 (L) x 1440 (A).
3D	*.mpo	Formato	mpo
		Tamanho	Tamanho 4:3 - 3648 x 2736; 2592 x 1944; 2048 x 1536. Tamanho 3:2 - 3648 x 2432

## Smart TV

A TV cada vez mais inteligente...

Todo seu conteúdo multimídia em um único lugar! Fotos, músicas, vídeos, páginas favoritas, programas e muito mais... Isso é Smart, isso é LG!

## Conexão de Rede

Antes de conectar sua TV para acessar as funções relacionadas com o Smart TV leia esta seção para configurar corretamente sua conexão de rede.

Lembre-se de consultar seu provedor de internet para obter detalhes e informações sobre sua conexão como, velocidade, bloqueios e outros.

## Redes com fio

### Conectando

1. Use a ilustração abaixo como exemplo para efetuar a correta conexão da TV à sua rede doméstica.

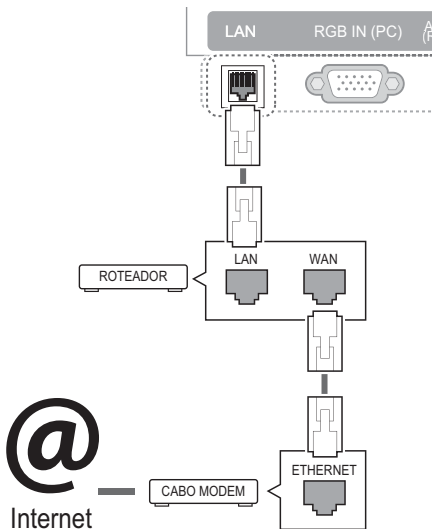

2. Para efetuar a conexão tenha em mãos um cabo de rede RJ-45 (não fornecido). Conecte-o na **porta LAN** disponível do **roteador/cabo modem** e em seguida na **porta LAN** da TV.

### NOTAS:

- ▶ Não conecte à porta LAN do aparelho cabos telefônicos, evite prejuízos desnecessários ao seu equipamento.
- ▶ Tendo em vista que no mercado existem várias formas de conexão, se existir dúvida sobre conexão/configuração consulte as especificações do seu provedor de internet/rede.
- ▶ Sempre efetue qualquer conexão com o aparelho de TV desligado!

### Configurando

1. Pressione **HOME**, no menu acesse a opção **CONFIGURAR > REDE > Definição de Rede** e pressione **ENTER**.
2. Se existir os dois tipos de conexão (sem fio e com fio), selecione a opção **com fio** e pressione **ENTER**.
3. Ao selecionar **com fio** (se houver configuração salva), uma confirmação é solicitada. Selecione **ENTER** para usar as configurações atuais ou **Reconfigurar** para configurar novamente a conexão.
4. Ao selecionar **Reconfigurar**, use um dos modos **IP** disponível (**AUTOMÁTICO** ou **MANUAL**), para selecionar o modo desejado use **</>**.

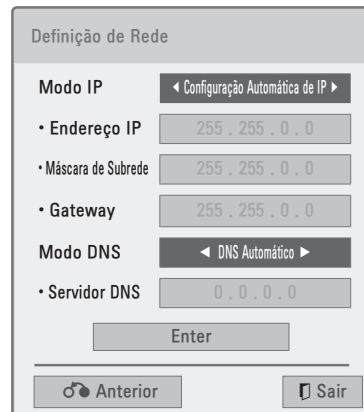

- ✓ **Automática:** Neste modo as configurações são identificadas automaticamente (IP DINÂMICO).

- ✓ **Manual:** Neste modo as configurações necessitam ser adicionadas, use as informações fornecidas pelo seu provedor de serviços ou administrador de rede (IP ESTÁTICO).
5. No modo **MANUAL**, pressione **▼**, em seguida use **▲/▼** e selecione cada uma das opções disponíveis. Adicione os valores usando o teclado numérico (controle remoto). Dentro de cada opção existe 4 faixas de valores selecione-as usando **</>**. Para apagar o valor atual basta entrar com um novo. Após inserir os valores, selecione **ENTER** e confirme a configuração.
  6. Em seguida as configurações serão identificadas e a conexão efetuada.



#### NOTAS:

- ▶ Para usar a função será necessário está sempre conectado à internet/rede banda larga.
- ▶ A conexão com o PC é desnecessária para usar esta função.
- ▶ Não é possível configurar? 1. Verifique o cabo 2. O **Roteador** deve ser compatível com a função **DHCP** e a mesma deve está ativada (esta função serve quando estiver configurando a rede em modo **AUTOMÁTICO**).
- ▶ Caso aconteça algum problema durante o teste **Estado da Rede** selecione **Definição** para corrigir os parâmetros da conexão ou teste-a (opção Teste)

para verificar onde o problema está ocorrendo.

## Redes sem fio (Wireless)

### Conectando

1. Use a ilustração abaixo como exemplo para efetuar a correta conexão da TV à sua rede doméstica sem fios.

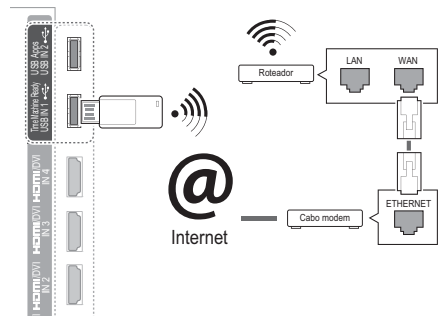

2. Para efetuar a conexão tenha em mãos o **Adaptador Wireless** (vendido separadamente) e conecte-o à porta **USB IN (1 ou 2)** da TV.

#### NOTAS:

- ▶ Para uso das funções **Smart TV**, recomendados o uso de uma conexão com fios.
- ▶ Antes de efetuar a conexão verifique as configurações do **roteador/modem** afim de evitar problemas ou restrições ao conectar-se usando a TV.
- ▶ Os modelos LW9800 Series possuem o adaptador wireless interno.
- ▶ Para evitar problemas de interferência no controle **"Magic Motion"** mantenha seu roteador a pelo menos 1 m de distância de sua TV.

### Configurando

Após conectar o **Adaptador Wireless**, efetue na TV as configurações de rede para um acessar o conteúdo **Smart TV**.

1. Repita os passos **1, 2 e 3** da seção **Redes com fio > Configurando**. No passo

2 a opção a ser selecionada será **"sem fio"**.

2. Ao confirmar, selecione no menu a opção **Definir a partir da lista de AP**. Inicie a localização dos pontos disponíveis pressionando **ENTER**. Na lista use **▲/▼** e selecione o ponto de acesso desejado e pressione **ENTER**.

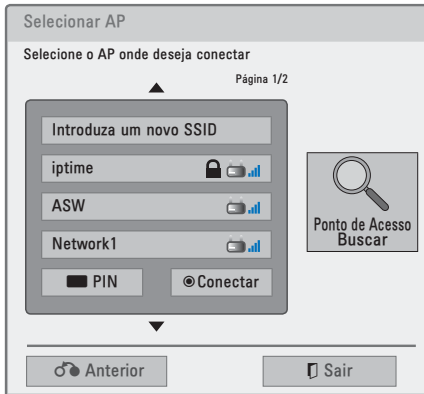

3. Para obter acesso ao ponto selecionado, será necessário possuir a senha. Entre com sua senha, selecione **Enter** e pressione **ENTER** (controle remoto).
4. Repita os passos 4 ~ 6 da seção **Redes com fio > Configurando** e finalize a configuração da sua rede **sem fios**.

### Conectar no modo PIN

Conecte-se a um ponto de acesso ou roteador usando seu código PIN.

1. Para conectar-se neste modo repita o passo 1 do item anterior.
2. Ao confirmar a função **Reconfigurar**, selecione no menu a opção **Definir a partir da lista de AP**. Para iniciar a localização dos pontos disponíveis pressione **ENTER**. Na lista pressione a tecla **VERMELHA** para acessar as informações de modo PIN.
3. Anote o código PIN do **Adaptador Wireless** e insira-o na página web do seu roteador wireless e confirme-o, em

seguida selecione **Conectar** na TV e aguarde a finalização da conexão.

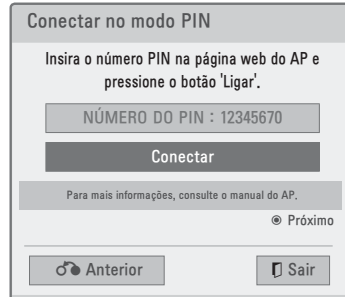

4. Repita os passos 4 ~ 6 da seção **Redes com fio > Configurando** para finalizar a configuração da sua rede **sem fios** em modo PIN.

### Código PIN já registrado

1. Acesse novamente a opção **Definir a partir da lista de AP** e selecione o AP correspondente ao seu roteador e pressione **ENTER**.
2. Insira a senha definida na página web do roteador wireless, selecione **Enter** e pressione **ENTER**.
3. Repita os passos 4 ~ 6 da seção **Redes com fio > Configurando** para finalizar a configuração da sua rede **sem fios** em modo PIN.

### Via Botão WPS (configuração simples)

Quando o seu ponto de acesso ou roteador suporta os modos de acesso via PIN ou WPS (**Configuração Wireless Protegida**) automática, é possível acessar o ponto de acesso ou roteador sem necessitar identificar o nome e a senha da rede.

1. Para conectar-se neste modo repita o passo 1 do item **Redes sem fio > Configurando**.
2. Ao confirmar a função **Reconfigurar**, selecione no menu a opção **Definição simples (modo de botão WPS)** e pressione **ENTER**. Pressione no roteador o botão **WPS**, na TV pressione **ENTER** na opção **Conectar**.

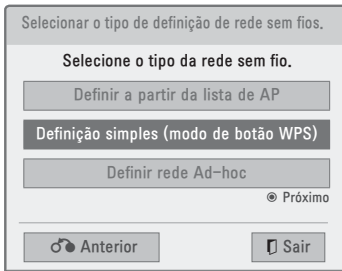

3. Repita os passos 4 ~ 6 da seção **Redes com fio > Configurando** para finalizar a configuração da sua rede **sem fios**.

#### NOTAS:

- ▶ Para mais detalhes consulte a documentação que acompanha seu adaptador wireless, seu roteador ou informações do seu provedor de acesso.
- ▶ O código PIN trata-se de uma seqüência numérica única que identifica seu **Adaptador Wireless**.
- ▶ Para o modo **Configuração Simples (botão WPS)** existe um contador de conexões (ponto de acesso ou roteador) que pode ser no máximo 120, dependendo do equipamento utilizado.

#### Via Ad-hoc

Use esta conexão quando não possuir um roteador ou ponto de acesso.

1. Configure sua placa wireless no PC conforme os endereços abaixo.

#### CONFIGURAÇÕES NO PC:

- ▶ As configurações de TCP/IP deverão ser definidas manualmente. Os valores para **Endereço IP**, **Máscara de sub-rede** e **Gateway padrão** devem ser definidos de acordo com sua necessidade.
  - ▶ Sugestão: **Endereço IP:** 192.168.0.1; **Máscara de sub-rede:** 255.255.255.0; **Gateway padrão:** 192.168.0.10
2. Conecte o **Adaptador Wireless** à porta USB da TV. No menu selecione **SIM** e pressione **ENTER**. No menu seguinte,

selecione a opção **Definir rede Ad-hoc** e pressione **ENTER**.

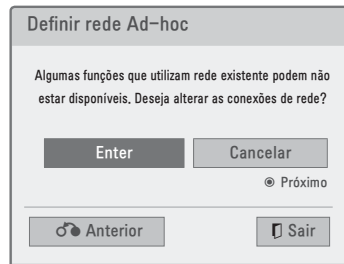

3. Este modo de configuração altera algumas funções de rede. Para continuar configurando sua rede Ad-hoc selecione a opção **Enter** e pressione **ENTER**. No menu seguinte pressione **ENTER** na opção **Conectar**.
4. No PC atualize a lista de redes sem fio e conecte-se selecionando o **ID** indicado na TV, em seguida clique em **conectar**. Insira a chave de segurança fornecida pela TV e clique em **conectar**.

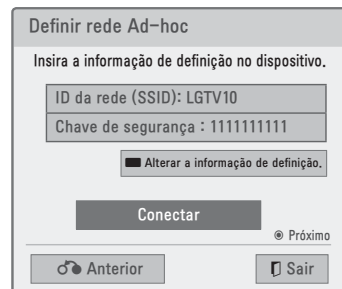

5. Após identificar corretamente sua rede Ad-hoc será necessário configurar os parâmetros TCP/IP na TV.

#### CONFIGURAÇÕES NA TV

- ▶ Verifique o **Endereço IP** e **Gateway padrão** do PC.
- ▶ Insira o **Gateway padrão** do PC na opção **Endereço IP** e o **Endereço IP** do PC na opção **Gateway**.
- ▶ Sugestão: **Endereço IP:** 192.168.0.10; **Máscara de sub-rede:** 255.255.255.0; **Gateway Padrão:** 192.168.0.1



6. Após finalizar as configurações TCP/IP, selecione **Enter** e pressione **ENTER**. No menu Estado da Rede selecione **Fechar** e pressione **ENTER**.

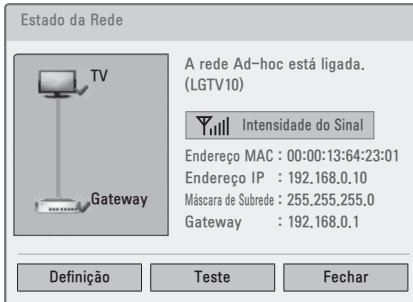

## Adicionar SSID

Use esta opção quando o ajuste do roteador wireless estiver configurado para ocultar a SSID.

1. Repita os passos 1, 2 e 3 da seção **Redes com fio > Configurando** para iniciar a configuração de sua rede **sem fios**. No passo 2 a opção a ser selecionada será "**sem fio**".
2. Ao confirmar a função **Reconfigurar**, selecione no menu a opção **Definir a partir da lista de AP**. Para iniciar a localização dos pontos disponíveis pressione **ENTER**. Na lista use **^**/**v** para selecionar a opção **Introduza um novo SSID** e pressione **ENTER**.



3. Insira a **SSID do roteador**, em seguida selecione o **tipo de segurança** aplicada

a esta conexão e entre com a senha definida no roteador e pressione **ENTER** (duas vezes).

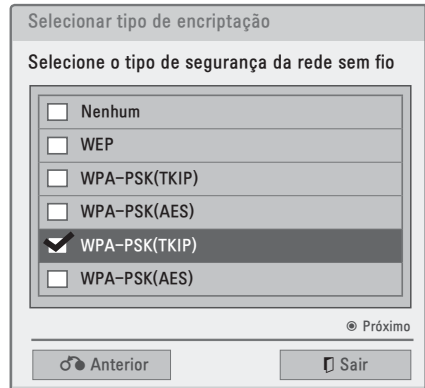

**NOTA:** Lembre-se, o tipo de segurança deve ser selecionada de acordo com a configuração aplicada no roteador wireless.

4. Repita os passos 4 ~ 6 da seção **Redes com fio > Configurando** para finalizar a configuração da sua rede **sem fios**.

## Consultar o status da Rede

1. No menu **REDE** e selecione a opção **Estado da Rede** e pressione **ENTER**. Para sair selecione **Fechar**.



- Neste menu tenha acesso ao status atual da rede, efetue testes de conectividade ou se necessitar altere as definições de tipo e as configurações de cada modo de conexão.

- ▶ Para alterar ou corrigir as configurações selecione a opção **Definição** e pressione **ENTER**.

#### **NOTAS GERAIS "CONEXÃO DE REDE"**

- ▶ Para conexão de rede na TV use somente cabos no padrão RJ-45.
- ▶ Muitos problemas de conexão são resolvidos somente com o ato de Desligar/Ligar seu serviço de rede. Quando acontecer problemas de conexão, desligue o roteador da tomada, aguarde alguns minutos e torne a ligá-lo novamente. Em seguida tente conectar novamente a TV. Se problema persistir contate seu provedor de serviço.
- ▶ Note que alguns provedores de internet podem restringir o número de dispositivos conectados. Para mais informações, contate o seu provedor de internet.
- ▶ A LG não se responsabiliza por qualquer avaria na TV e ou recurso de conexão à Internet devido a erros de comunicação, avarias associadas a sua conexão de internet, ou outros equipamentos conectados ao aparelho.
- ▶ Problemas relacionados com a conexão de internet são de responsabilidade do seu provedor de serviço.
- ▶ Alguns conteúdos disponíveis através da conexão de rede podem não ser compatíveis com a TV. Para mais detalhes, entre em contato com o produtor do conteúdo.
- ▶ Para que os serviços oferecidos tenham desempenho satisfatório recomendamos velocidade de conexão a partir de 2MB. Caso venha a utilizar o serviço de locadora virtual, recomendamos conexão a partir de 4MB.
- ▶ A utilização de roteadores pode ser restrita ou negada em alguns provedores de internet, antes de adquirir ou conectar este tipo de dispositivo consulte seu provedor de serviços para mais informações sobre a disponibilidade de uso.
- ▶ Dependendo do seu provedor de internet ou suas restrições, a conexão (compartilhamento) com a TV pode não ser possível. Consulte seu provedor para mais detalhes sobre o serviço oferecido.
- ▶ Mesmo conectado, algumas opções podem estar indisponíveis devido certas restrições do seu provedor de internet.
- ▶ As taxas cobradas pelo seu provedor de internet como, tarifas das ligações ou excedentes são de responsabilidade do usuário.
- ▶ Para conectar sua TV à Internet será necessário uma conexão Base 10-T ou 100 Base-TX via porta LAN. Se o provedor não permitir estas conexões será impossível conectar a TV.
- ▶ Uma rede sem fio opera a 2,4 GHz de frequência. E esta frequência é a mesma de outros aparelhos domésticos, tais como telefone sem fio, dispositivos Bluetooth® e forno microondas. Por trabalharem na mesma faixa de frequência, eles poderão ser afetados por interferências de sinal.
- ▶ Dispositivos com frequências de rádio acima de 5 GHz, poderão interromper a conexão de rede sem fio. Para mais informações consulte o manual dos seus equipamentos que se comunicam via rádio frequência.
- ▶ A velocidade de internet sem fios pode variar de acordo com as condições da conexão.
- ▶ Quando estiver navegando na internet pela TV, diminua o tráfego desligando os equipamentos desnecessários em sua rede local.
- ▶ Em alguns casos, posicionar o ponto de acesso ou roteador sem fio em lo-

cais alto (longe do chão) pode melhorar a recepção do sinal.

- ▶ Ao conectar a um ponto de acesso, verifique a disponibilidade de conexão sem fio via este equipamento.
- ▶ Verifique sempre as configurações de segurança antes de conectar-se a um ponto de acesso. Consulte seu provedor para obter estas informações.
- ▶ Para obter melhores resultados de velocidade em sua conexão de internet, consulte a documentação técnica do seu roteador, ponto de acesso e sistema operacional e efetue corretamente a conexão nestes equipamentos antes de iniciar a configuração de rede na TV.
- ▶ Quando o roteador ou ponto de acesso estiver definido para usar a banda 802.11n e criptografia WEP (64/128 bit) ou WPA (TKIP / AES), a conexão pode não funcionar corretamente. Antes de conectar consulte toda a documentação do roteador para evitar problemas de conexão.

## Conteúdo Premium

Conteúdo variado direto na tela da sua TV. Usando o serviço Conteúdo Premium acesse vídeos, previsão do tempo, álbum de fotos, notícias hora a hora e muito mais, sem a necessidade de um computador apenas usando o controle remoto.

### Acessando

1. Pressione a tecla **Premium** (controle remoto). Use **▲/▼/◀/▶** e navegue nas opções, para acessar, pressione **ENTER** na opção desejada.

Opção	Descrição
①	Efetua o login para uso do <b>Conteúdo Premium</b> .
②	Volta ao menu anterior.
③	Retorna ao modo TV.

④	Lista de serviços disponíveis. Para usar os serviços será necessário criar login e somente depois acessar o conteúdo na TV.
---	---

⑤	Barra de inicialização rápida.
---	--------------------------------



2. No item selecionado use as teclas acedadas (controle remoto) para ter acesso às funcionalidades do portal.

### NOTAS

- ▶ A disponibilidade e acesso ao conteúdo e serviços fornecidos pelo provedor através do dispositivo LG estão sujeitos a alterações, suspensão, remoção e ou cessação sem prévio aviso de toda ou qualquer parte do conteúdo ou serviço.
- ▶ Os conteúdos disponíveis são produzidos separadamente, portanto são de responsabilidade de seus produtores.
- ▶ Para mais informações acesse o site do provedor para obter outras informações.
- ▶ O provedor do serviço pode atualizar os conteúdos do portal sem prévio aviso.
- ▶ Todas as informações existentes no portal (dados, documentos, comunicações, downloads, arquivos, imagens, vídeos, gráficos, ferramentas, aplicações, etc) são de responsabilidade do provedor/criador do serviço.
- ▶ Caso tenha qualquer dúvida ou problema relacionado com o conteúdo ou serviços, consulte o site do provedor para mais informações. A LG não é

responsável por atendimento que esteja relacionado com os conteúdos e serviços do **Conteúdo Premium**.

- ▶ Dependendo do portal alguns dos conteúdos podem ser não indicados para menores. Nestes casos é necessário o acompanhamento dos pais ou responsáveis.
- ▶ Verifique sempre o status da conexão. Problemas de instabilidade podem ocorrer ocasionando perda de dados ou interrupção do serviço.
- ▶ As pesquisas efetuadas no portal podem ser diferentes dos resultados apresentados quando se efetua uma pesquisa no PC (computador pessoal).
- ▶ Problemas relacionados com a velocidade podem causar pausas ou até mesmo parar momentaneamente a reprodução.
- ▶ Para acessar conteúdo especial via login, efetue primeiro o cadastro no site do provedor no PC e em seguida aplique os dados (login e senha) na TV.
- ▶ Após 2 minutos de inatividade no portal, será executada automaticamente a proteção de tela, ela serve para evitar os problemas de imagens fantasmas (Plasma TV).
- ▶ Para detalhes sobre notas relativas ao serviço de rede, consulte no menu **HOME>CONFIGURAR>REDE** o item **Aviso Legal**.

## Efetuando o registro

1. Acesse o menu **HOME**, no menu pressione a tecla **VERMELHA**, em seguida, pressione-a novamente e inicie o processo de registro para cadastrar uma conta de acesso.
2. Selecione a opção **Usuário**.
  - ✓ Para inserir dados, navegue no teclado virtual usando o controle remoto, para confirmar a seleção dos caracteres pressione **ENTER**.
3. Após entrar com o nome da conta será necessário validá-la. Selecione a opção **Verificar ID** e pressione **ENTER**.
  - ✓ Esta opção avalia se o nome está disponível para uso com o **Conteúdo Premium**.
4. Após validação insira e **Senha** e **Confirme a Senha**. Para finalizar, selecione **OK** e pressione **ENTER**.

### NOTA:

- ▶ Esta conta dará acesso às funcionalidades da Loja de Aplicativos "**LG Apps**".
- ▶ Quando estiver utilizando a loja "**LG Apps**", será possível salvar somente aplicativos classificados como "**Grátis**". Para aplicativos "**Pagos**" será necessário visitar [www.lgappstv.com](http://www.lgappstv.com) no PC e finalizar o processo de registro. No site acesse a conta criada e complete o cadastro inserindo as informações necessárias para que se possa efetuar as compras pela TV.

### Gerenciar/Acessar contas

Após criar o usuário, para acessar o conteúdo da loja será necessário efetuar o login.

1. Acesse o menu **HOME**, no menu pressione a tecla **VERMELHA**. Entre com o **Usuário** e **Senha**.
2. Selecione **OK** e pressione **ENTER** para iniciar o acesso ao **Conteúdo Premium**.
  - ✓ Para acesso automático, no menu selecione a opção "**Início Auto.**". Esta opção ativa automaticamente o serviço ao ligar a TV.
3. Após conectar, no **Menu HOME**, pressione a tecla **VERMELHA** para gerenciar as contas criadas na TV.

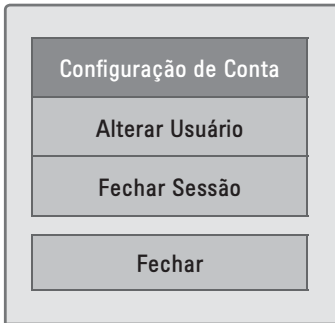

Opção	Descrição
Configuração de Conta	Exibe informações básicas, apps comprados e instalados na TV.
Alterar Usuário	Efetua o acesso a outra conta de usuário.
Encerrar Sessão	Sai do serviço <b>Conteúdo Premium</b> .

#### NOTAS:

- ▶ Um usuário registrado pode baixar aplicativos pagos em até 5 TVs diferentes.
- ▶ Não esqueça! Antes acessar as contas, verificar se o serviço de internet está configurado e disponível para uso.

## Acessando "LG Apps"

Acesse a loja e instale os mais diversos aplicativos direto na TV.



Opção	Descrição
1	Use para acessar/sair do <b>Conteúdo Premium</b> .
2	Retorne ao modo TV.

3 4	Lista de aplicativos "LG Apps".
5	Efetua uma busca dentro do portal.
6	Navega na internet.
7	Acessa dispositivos remotos.
8	Exibe os aplicativos mais utilizados.
9	Acessa a lista de aplicativos instalados.

**NOTA:** O acesso ao item 5 pode variar de acordo com a data de lançamento do serviço, em alguns casos o item estará desativado.

## Usando os aplicativos

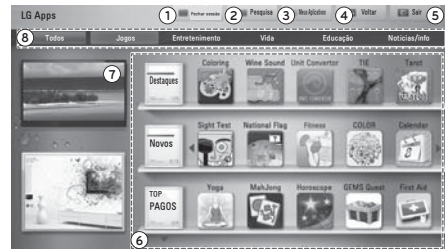

Opção	Descrição
1	Use para acessar/sair do Conteúdo Premium.
2	Efetuará buscas (aguardar lançamento).
3	Acesse a lista de aplicativos salvos.
4	Volta ao menu anterior.
5	Sai da Loja LG Apps.
6	<ul style="list-style-type: none"> <li>• Lista de Aplicativos. Esta lista é classificada em Destaques, Novos, Top Pagos, Top Gratuitos ou Todos.</li> <li>• Para navegar nas páginas disponíveis use (▲/▼).</li> </ul>
7	Miniatura do canal que está sendo acessado no modo TV.
8	Categorias de aplicativos. Para selecionar uma categoria use </> e pressione <b>ENTER</b> .

1. Acesse o menu **HOME**, efetue o login e navegue até o item **LG Apps** **[+]** e pressione **ENTER**.
2. Para navegar na lista use as teclas **▲/▼/◀/▶** do controle remoto.

## Comprar/Instalar aplicativos

Para comprar aplicativos é necessário estar logado no portal e que o usuário esteja corretamente cadastrado.

1. Navegue até o aplicativo desejado e pressione **ENTER**.
2. No menu de informações selecione o item **Instalar** e pressione **ENTER**.

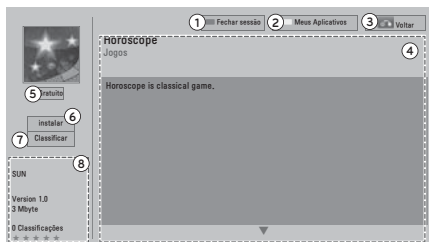

Opção	Descrição
1	Use para acessar/sair do Conteúdo Premium.
2	Acesse a lista de aplicativos salvos.
3	Volta ao menu anterior.
4	Exibe as informações do aplicativo selecionado.
5	Exibe o tipo de App (Grátis ou Paga).
6	Efetue a instalação ou compra do aplicativo na TV. O processo de compra pode ser efetuado na Loja online e na TV, porém a instalação só poderá ser efetuada na TV.
7	Classifique o aplicativo. A quantidade de estrelas identifica a qualidade do aplicativo.
8	Exibe as informações atuais do aplicativo selecionado.

### NOTAS:

- ▶ Se não houver memória suficiente para salvar os aplicativos é necessário

conectar um dispositivo USB na porta USB IN 2 da TV.

- ▶ Execute, apague ou mova (mudar a ordem) seus aplicativos acessando a lista **Meus Aplicativos**.
- ▶ É possível salvar até mil aplicativos no dispositivo USB conectado.
- ▶ O dispositivo USB usado para salvar aplicativos não deve ser usado para salvar outros tipos de arquivos.

## Meus Aplicativos

1. Acesse o menu **HOME**, navegue até **LG Apps** e pressione **ENTER** no ícone **[+]**.
2. No menu, pressione a tecla **AMARELA** e acesse a lista **Meus Aplicativos**.

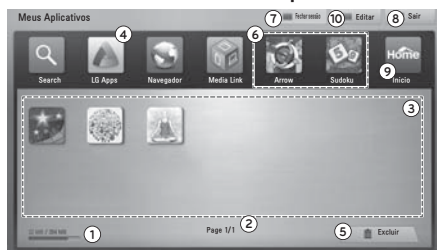

Opção	Descrição
1	Exibe a capacidade/espaco livre na TV ou dispositivo conectado .
2	Exibe o número páginas de aplicativos disponíveis.
3	Lista de aplicativos salvos. <ul style="list-style-type: none"> <li>• Para navegar nas páginas disponíveis use CH (▲/▼).</li> </ul>
4	Acessa a Loja LG Apps.
5	Apaga o aplicativo selecionado (somente com o uso do controle <b>"Magic Motion"</b> ). <ul style="list-style-type: none"> <li>▶ Posicione o ponteiro sobre o item, mantendo <b>ENTER</b> pressionado arraste-o até a lixeira para apagá-lo.</li> </ul>
6	Aplicativos mais usados.
7	Use para acessar/sair do <b>Conteúdo Premium</b> .
8	Sair da lista de aplicativos.

9	Exibe o menu HOME.
10	Use esta opção para mudar a posição ou excluir um aplicativo da lista.

- Na lista selecione o aplicativo desejado e pressione **ENTER** para executá-lo.
  - ✓ Para usar o aplicativo pressione as teclas do controle remoto descritas na tela.
- Na lista **Meus Aplicativos**, efetue modificações no item selecionado pressionando a tecla **VERDE**.
  - ✓ **Excluir:** apaga o aplicativo selecionado.
  - ✓ **Navegar:** Altera a posição do aplicativo na lista. Para navegar use  $\wedge/\vee/\lt;/\gt$ , confirme a nova posição pressionando **ENTER**. Usando o "Magic Motion" basta posicionar o ponteiro sobre o aplicativo, manter **ENTER** pressionado e arrastá-lo.

## Navegador

Use esta função para navegar em páginas da internet direto na tela da TV.

### INFORMAÇÕES IMPORTANTES

- ▶ O **Navegador** suporta navegação em páginas Flash somente na versão 8 ou anteriores.
- ▶ Para páginas com controles ActiveX a navegação estará indisponível.
- ▶ O **Navegador** suporta somente plug-ins pré-instalados, ou seja, durante a navegação não é possível instalar nenhum plug-in adicional.
- ▶ Os seguintes formatos são suportados pelo navegador: JPEG / PNG / GIF / WMV (ASF) / WMA / MP3 / MP4, outros formatos podem não ser suportados ou não funcionar corretamente.
- ▶ Algumas páginas podem causar estouro de memória durante a navegação. Quando isto acontecer o **Navegador** será fechado automaticamente.
- ▶ O **Navegador** não suporta downloads de nenhum tipo de arquivo.

- ▶ Este **Navegador** é exclusivo para navegação usando a TV e não existe nenhuma correspondência com os navegadores usados em computadores pessoais (PC).
- ▶ O **Navegador** usa somente um tipo de fonte interna, portanto alguns textos não serão exibidos como esperado.

## Usando o Navegador

- Com a TV conectada acesse o menu **HOME** e navegue até a opção **Navegador** e pressione **ENTER**.



- No Navegador selecione a opção **URL**, usando  $\wedge/\vee/\lt;/\gt$  navegue no teclado virtual, digite o endereço desejado e pressione **ENTER** para acessar o site.
- Navegue nos sites usando as opções disponíveis no **Navegador** (imagem da tela do navegador na próxima página).

Opção	Descrição
1	Volta para a página anterior.
2	Acessa a lista <b>Favoritos</b> .
3	Ferramenta de Zoom para o site selecionado, se desejar use o "Magic Motion". • Tecla <b>VERDE</b> - diminui; Tecla <b>AMARELA</b> - aumenta.
4	Salva a página na lista Favoritos. Para confirmar pressione a tecla <b>VERDE</b> . ▶ Se desejar, personalize o nome da página usando o teclado virtual.
5	Acesse a página de buscas do navegador. Efetue suas pesquisas direto no site de buscas google.

<b>6</b>	<p>Acesse a barra de endereços. Nela digite um novo endereço, navegue nas páginas visitadas (←→), atualize a página atual (↻) e acesse configurações avançadas do navegador (<b>Definições</b>).</p> <p>➔ Para <b>Definições</b>, efetue a limpeza de dados do navegador (cookies, histórico ou todos os dados).</p>
<b>7</b>	Sai do Navegador.

➔ Use as teclas coloridas, **BACK**, **EXIT**, setas **^/√/</>**, **ENTER** ou o controle **"Magic Motion"** para selecionar a opção desejada.

➔ Para efetuar a rolagem e navegar na página selecionada use **^/√/</>**. Neste modo será exibido um cursor na tela. Se preferir use o controle **"Magic Motion"**.

➔ Pressione **Q.MENU** e acesse funções adicionais de navegação.



## Usando o modo de navegação direta (teclado virtual)

Na opção **URL** use as seguintes opções para digitar o endereço desejado.

Opção	Descrição
<b>1</b>	Modo de acesso direto.
<b>2</b>	Acessa a lista <b>Favoritos</b> .
<b>3</b>	Acessa o <b>Histórico</b> de navegação.
<b>4</b>	Barra de endereços. Quando existir uma página similar ela será exibida nesta barra. Para acessar a lista de páginas pressione <b>BACK</b> para ocultar o teclado virtual.
<b>5</b>	Teclado virtual. Use para digitar o endereço desejado. Para exibi-lo selecione a barra de endereços e pressione <b>ENTER</b> .

<b>6</b>	Selecione duas opções de idioma para o teclado virtual.
<b>7</b>	<ul style="list-style-type: none"> <li>• <b>POR/ENG:</b> Alterne entre os idiomas de teclado disponíveis.</li> <li>• <b>ABC:</b> Alterne entre o teclado (minúsculo ou maiúsculo).</li> <li>• <b>12;:</b> Acesse o teclado numérico e de símbolos.</li> </ul>
<b>8</b>	Limpa a lista de páginas similares.
<b>9</b>	Volta ao item anterior.
<b>10</b>	Sai do Navegador. Se preferir use <b>EXIT</b> .
<b>11</b>	Oculta o teclado virtual, para exibi-lo novamente selecione a barra de endereços.
<b>12</b>	Movê o cursor para esquerda ou direita.
<b>13</b>	Apaga caracteres antes do cursor (um por vez).
<b>14</b>	Pressione para acessar o site. Use <b>ENTER</b> ou a tecla <b>VERDE</b> .

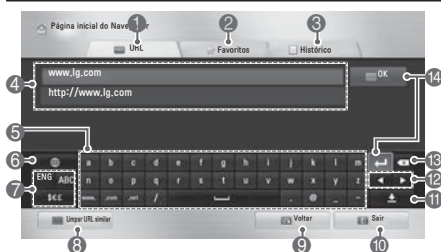

## Acessando os Favoritos

Na tela principal do navegador selecione a opção **Favoritos**. Para navegar na lista de páginas use **^/√/</>**.

Opção	Descrição
<b>1</b>	Modo de acesso direto.
<b>2</b>	Acessa a lista <b>Favoritos</b> .
<b>3</b>	Acessa o <b>Histórico</b> de navegação.
<b>4</b>	Exibe a lista de páginas favoritas.
<b>5</b>	Sai do Navegador.
<b>6</b>	Volta à tela anterior.



7

Edite a lista **Favoritos**.  
Selecione um item, pressione a tecla **VERMELHA** e em seguida **ENTER**. No menu selecione:

- **Navegar:** inicia a navegação do item selecionado.
- **Renomear:** modifica o nome da página.
- **Excluir:** apaga a página da lista.

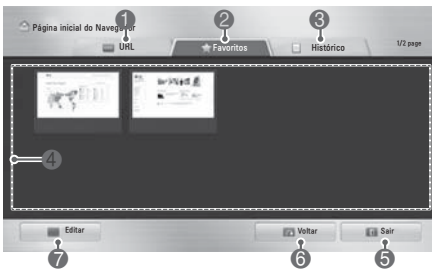

## Acessando páginas recentes

Na tela principal do navegador selecione a opção **Histórico**. Para navegar na lista de páginas use  $\wedge/\vee$ .



Opção	Descrição
1	Modo de acesso direto
2	Acessa a lista <b>Favoritos</b> .
3	Acessa o <b>Histórico</b> de navegação.
4	Lista de páginas recentes.
5	Exclui a lista de páginas recentes.
6	Volta à tela anterior.
7	Sai do Navegador.

## Função Smart Share (Compartilhamento inteligente)

### Antes de conectar (dispositivos USB)

- ▶ Por favor, evite desligar a TV ou remover o dispositivo durante seu funcionamento. Esta ação pode causar perda de arquivos ou até mesmo danificar seu dispositivo USB. Este tipo de dano não está coberto pela garantia.
- ▶ Sempre efetue cópias de segurança do seu dispositivo. Arquivos danificados, perdas ou qualquer outro problema relacionado são de responsabilidade do cliente.
- ▶ Somente um dispositivo USB pode ser reconhecido por vez na porta USB utilizada.
- ▶ O uso de **HUB USB** não está disponível nesta conexão.
- ▶ Dispositivo USB que usa software próprio pode não ser reconhecido pela TV.
- ▶ O dispositivo USB deve conter exclusivamente fotos, filmes e músicas. Isto facilita o reconhecimento do mesmo pela TV.
- ▶ Note que alguns dispositivos USB necessitam de fonte de alimentação externa. Para que a conexão funcione, conecte a fonte de energia ao seu dispositivo.
- ▶ O sistema de particionamento reconhecido é: FAT32 e NTFS. Antes de conectar o dispositivo verifique se o mesmo é compatível, outros formatos não serão admitidos nesta conexão.
  - ✓ Não é possível criar e nem deletar pastas no dispositivo conectado, para essa ação use o computador.
- ▶ A velocidade de reconhecimento do dispositivo USB depende de cada dispositivo (fabricante).

- ▶ Se o dispositivo conectado via cabo não funcionar, tente usar outro cabo. Fique atento! Cabos de grande extensão não são suportados.
- ▶ O método de organizar e nomear arquivos é similar ao do Windows XP. Neste caso é possível usar até 100 caracteres para nomear. Para facilitar a identificação evite usar caracteres especiais.
- ▶ Alguns dispositivos podem não ser reconhecidos ou funcionar corretamente.
- ▶ Para dispositivos com várias partições ou multi-leitor de cartões, a TV reconhecerá somente 4 unidades ou partições.
- ▶ Para um bom reconhecimento recomendamos as seguintes capacidades: HD USB de 1TB ou menor e PEN DRIVE de 32GB ou menor.
- ▶ Se o seu HD USB possuir "Energy Saving" e a função não funcionar, desligue-o e torne a ligá-lo, se o problema persistir consulte o manual deste dispositivo para mais informações.
- ▶ Dispositivos USB com versão inferior da 2.0 são suportados, porém a lista de filmes pode não funcionar corretamente.
- ▶ Carga eletroestática pode causar mal funcionamento do dispositivo. Se ocorrer algum problema, desconecte o dispositivo e conecte-o novamente à TV.
- ▶ **Número máximo de arquivos ou pastas:** 1000 (em uma pasta). Facilite o reconhecimento, evite ter muitas pastas e arquivos no dispositivo.

## Conectar dispositivo

1. Conecte o dispositivo USB à porta **USB IN** do aparelho.
2. Uma mensagem de confirmação será exibida automaticamente, selecione

**SIM** para acessar a lista de arquivos disponíveis no dispositivo.

## Remover dispositivo

Após sair do menu **Smart Share**, pressione **Q.MENU** e selecione a opção **Dispositivo USB**. Pressione **ENTER** e remova corretamente o dispositivo da TV.

## Conectando dispositivos

### DLNA DMP

Seu produto é certificado DLNA DMP. Com o uso desta tecnologia é possível reproduzir filmes, fotos e músicas do dispositivo de rede ou servidor (DLNA) direto na tela da TV. A função DLNA (Digital Living Network Alliance, Digital Media Player) oferece fácil compartilhamento de mídias através de uma rede doméstica.

Quando um PC ou dispositivo compatível estiver executando o software servidor DLNA algumas alterações de configuração podem ser necessárias. Por favor, consulte o manual do software ou dispositivo para obter mais informações.

### Notas Gerais sobre a conexão DLNA

- ▶ Juntamente com sua TV está sendo fornecido o **Nero MediaHome 4**. Para compartilhar arquivos e pastas use somente este software, outros programas não funcionarão corretamente.
- ▶ Arquivos não reproduzíveis na Lista de Músicas, serão ignorados.
- ▶ Este programa não suporta as seguintes funções: codificação, Controlar por Infravermelho, Controlar a TV, Internet e serviços iTunes Apple.
- ▶ Quando houver muitas pastas e arquivos compartilhados o servidor de mídia pode não funcionar corretamente.
- ▶ Ao executar o software DLNA via PC ou outro dispositivo compatível. Talvez seja necessário efetuar configurações adicionais, se isto for necessário, consulte a documentação do software ou

do dispositivo para obter mais informações.

- ▶ A qualidade de reprodução e o uso do menu **Smart Share** pode ficar comprometidos caso sua conexão de rede esteja com problemas ou o servidor de mídia esteja sendo usado por várias TVs.
- ▶ Para reproduzir a partir do servidor de mídia, a TV e o servidor devem ser conectados ao mesmo roteador ou ponto de acesso.
- ▶ Para arquivos de filmes reproduzidos via DLNA, não será possível trocar de legendas (internas ou externas) e nem trocar idiomas de áudio durante a reprodução dos mesmos.
- ▶ Dependendo do servidor de mídia e suas configurações, ao usar o menu **Smart Share**, algumas funções ou requisitos de arquivos podem variar durante a reprodução.
- ▶ Mesmo existindo arquivos não suportados na pasta selecionada, eles poderão ser exibidos (ícones) mas não serão reproduzidos. Na lista de filmes a exibição das miniaturas estará indisponível.
- ▶ Neste modo, as informações exibidas (músicas e filmes) nem sempre estarão corretas na tela de sua TV.
- ▶ Se os arquivos não estão sendo exibidos na pasta, no MediaHome execute o processo de atualização de pasta.
- ▶ Arquivos provenientes de mídia removível (drives USB, DVD, etc) compartilhados no servidor de mídia podem não funcionar adequadamente.
- ▶ A função DLNA não possui suporte a arquivos protegidos, portanto eles não serão reproduzidos.
- ▶ Alguns recursos no servidor de mídia podem restringir ou desabilitar algumas funções, portanto algumas

informações nesta seção nem sempre serão compatíveis com as especificações de arquivos no menu **Smart Share**.

- ▶ Para detalhes de conexão consulte a seção **CONEXÃO DE REDE** neste manual.

### Instalando o Nero MediaHome

Antes de instalar verifique se algum servidor (software) DLNA está instalado no PC, se houver, não é necessário instalar o **Nero MediaHome**.

### Requisitos de sistema

Para instalar é necessário ter:

- ▶ Windows® XP (Service Pack 2 ou superior), Windows Vista® (não é necessário Service Pack), Windows® XP Media Center Edition 2005 (Service Pack 2 ou superior), Windows Server® 2003.
  - ▶ Windows 7 (Home Premium, Profissional, Enterprise ou Ultimate - 32/64 bits - para sistemas de 64 bits o aplicativo deve ser executado em 32-bits)
  - ▶ Windows Vista® Edição 64-bits (o aplicativo deve ser executado em 32-bits).
  - ▶ Pelo menos 200 MB de espaço livre (HD) para instalação do programa em modo Típico.
  - ▶ Processador Intel® Pentium® III de 1.2 GHz ou AMD Sempron™ 2200+.
  - ▶ Memória RAM: 512 MB no mínimo.
  - ▶ Placa de vídeo de 32 MB (mínimo); 800 x 600 pixels de resolução e 16-bits de configuração de cor.
  - ▶ Internet Explorer® 6.0 ou superior.
  - ▶ DirectX® 9.0c revisão 30 ou superior.
  - ▶ **Conexão de Rede:** 100 Mb Ethernet, WLAN (IEEE 802.11b/g/n).
1. Insira o **CD** e aguarde a inicialização automática do programa. Na tela inicial clique na opção **Nero MediaHome 4**.

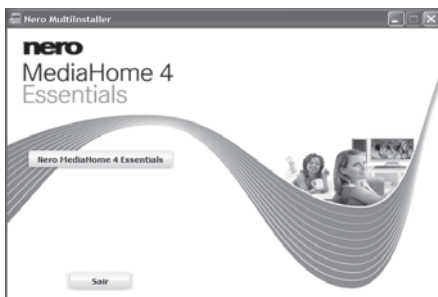

2. Selecione o idioma desejado para a instalação e clique em **Avançar**.



3. Na próxima janela não é necessário entrar com o número de série, o cd que acompanha a TV já está personalizado. Clique em **Avançar**.
4. Para concluir a instalação do programa corretamente aceite os termos do acordo de licença e clique em **Avançar**.
5. Selecione o tipo de instalação **Típico** e clique em **Avançar** e aguarde a finalização da instalação.

**NOTA:** Para que o **MediaHome 4** funcione corretamente efetue a reinicialização do sistema operacional.

### Compartilhar arquivos e pastas

Com o **MediaHome** instalado efetue o compartilhamento de pastas para que o sistema funcione corretamente.

1. Execute o programa. Ao executar pela primeira vez defina em qual pasta os arquivos estarão disponíveis.

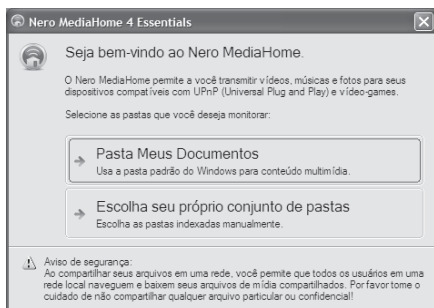

2. Ao definir a pasta de compartilhamento o **MediaHome** estará pronto para configurar o servidor de mídias. Selecione a opção **Iniciar o servidor de mídia agora**.

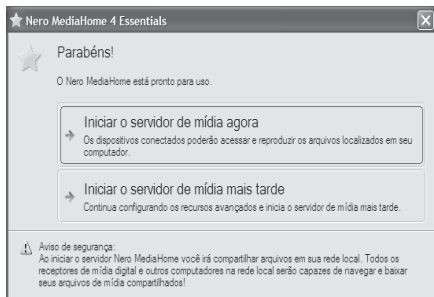

### NOTA:

- ▶ Se as pastas compartilhadas ou arquivos não forem exibidos na TV, no **MediaHome** selecione **Compartilhamentos > Pastas locais**, selecione a pasta e clique no botão **Mais** e confirme a opção **Pesquisar pasta** para que a pasta selecionada seja atualizada.

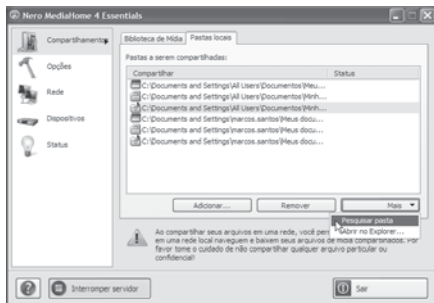

- ▶ Para mais informações sobre o programa e outras ferramentas acesse **www.nero.com**.
- ▶ A TV suporta somente Legendas compatíveis com o **Nero MediaHome**.
- ▶ Arquivos DRM, \*.tp, \*.trp e \*.MPO não serão reproduzidos ao usar a função DLNA.
- ▶ **Número máximo de arquivos ou pastas:** 1000 (em uma pasta). Facilite o reconhecimento, evite ter muitas pastas e arquivos no dispositivo.
- ▶ O suporte para legendas está disponível somente em alguns dispositivos. Consulte a documentação técnica do dispositivo para mais detalhes.
- ▶ Devido interferências ou quedas de sinal, esta função pode não funcionar corretamente em redes sem fio.
- ▶ Consulte a documentação do Windows 7 para obter mais detalhes sobre compartilhamento de mídias.
- ▶ Consulte sempre a documentação técnica ou manual de instruções dos dispositivos para saber como efetuar o correto compartilhamento dos arquivos.

## Conectando dispositivos DLNA DMR

Através desta tecnologia compartilhe arquivos do Windows 7, telefones celulares (com a função ou software de compartilhamento) ou dispositivos DLNA compatíveis com a função.

### Windows 7

1. Configure o Windows para efetuar compartilhamento de mídias.
2. No Windows Media Player, compartilhe um arquivo clicando com o botão direito do mouse sobre ele, em seguida selecione a função "**Reproduzir em**". Na lista, selecione a TV e inicie a reprodução.

### Outros dispositivos

Consulte o manual de instruções do dispositivo para mais detalhes sobre como compartilhar arquivos.

### NOTAS:

- ▶ Para alguns dispositivos, a função **Pesquisa** exibirá resultados somente de arquivos de filmes.
- ▶ A função DMR funciona somente se a TV e o dispositivo estiverem conectados na mesma rede.
- ▶ Independente do número de dispositivos somente um arquivo por vez poderá ser reproduzido.

- ▶ Não será possível mudar o nome da TV caso a mesma esteja reproduzindo mídias usando esta função.
- ▶ Quando outra função estiver ativa (reprodução, gravação, uso do menu Smart Share e etc) este modo de compartilhamento estará indisponível.
- ▶ Para alterar o nome da TV, no Windows 7 acesse, Painel de Controle>Rede e Internet>Exibir computadores e dispositivos de Rede.
- ▶ Para usar a funcionalidade ative a função **DMR** em **Ligado** no menu **HOME > CONFIGURAR > OPÇÕES > Definições de Smart Share**.

### Acessando...

Use as instruções a seguir para navegar nas listas de fotos, vídeos e músicas disponíveis nos dispositivos conectados na TV ou rede doméstica.

1. Após conectar seu dispositivo, acesse o menu **HOME** e navegue até a opção **Smart Share**.
2. No menu, selecione o dispositivo desejado e pressione **ENTER**.
3. Use **^/▼/◀/▶** para navegar nas opções e pastas disponíveis no dispositivo selecionado.

### Itens do Menu

Opção	Descrição
❶	Acesse a pasta "Todas as Mídias". Pressione <b>▼</b> e pressione <b>ENTER</b> para acessar.
❷	Número páginas disponíveis.
❸	Navega nas páginas disponíveis.
❹	Página corrente/Número total de páginas.
❺	Lista de arquivos (miniaturas)
❻	Teclas do controle remoto. <ul style="list-style-type: none"> <li>• <b>VERMELHO</b>: Acessa a lista de dispositivos disponíveis.</li> <li>• <b>VERDE</b>: Volta para a pasta "Todas as Mídias".</li> <li>• <b>AMARELA</b>: Volta para a pasta anterior.</li> <li>• <b>Sair</b>: Sai do menu <b>Smart Share</b>.</li> </ul>

### Meus Filmes

Após acessar o dispositivo, no menu **Smart Share** selecione a opção **Lista de Filmes**.

### Reproduzindo

No menu selecione o arquivo desejado e pressione **ENTER** ou **PLAY (▶)** para iniciar a reprodução.

### Funções de Reprodução (controle remoto)

	Retomar/Iniciar reprodução.
	Para a reprodução.
	Efetua uma pausa na reprodução. ⏪ → Evite usar esta função por longos períodos de tempo.
	Pressione repetidamente e selecione uma velocidade em retrocesso ou avanço.
	Ative o modo câmera lenta (somente em avanço - 1x velocidade)
	Ao pressioná-las efetue um retrocesso ou avanço dentro da reprodução.
	Pressione para ocultar a barra de reprodução, para exibi-la novamente pressione <b>ENTER</b> ou <b>INFO</b>
	Pressione-a repetidamente e selecione um modo de economia de energia (indisponível em modo 3D)
	Pressione para ativar o modo <b>Capítulos</b> , para selecionar o capítulo desejado use <b>&lt;/&gt;</b> e pressione <b>ENTER</b> , se disponível. ⏪ → Os tempos variam de acordo com o filme selecionado.

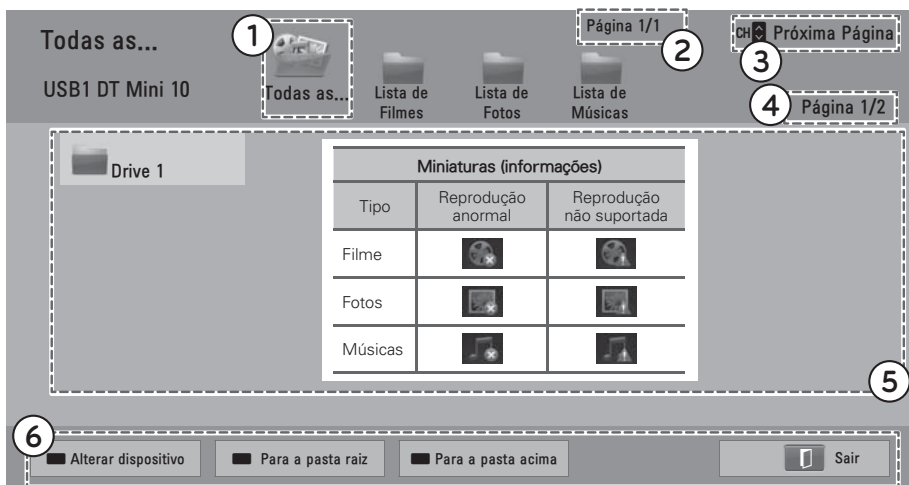

AV MODE	Pressione-a para selecionar um modo de imagem
EXIT	Retorna ao menu Lista de Filmes

Durante a reprodução acesse também a **Barra de Reprodução** pressionando **V**. Para navegar nas opções disponíveis use **</>** e confirme pressionando **ENTER**.

### Funções Adicionais

Durante a reprodução pressione **Q.MENU** para acessar as funções adicionais. No menu selecione a opção desejada.

- 1. Ajustar Reprodução de Vídeo:** Use **^/v** para selecionar e **</>** para ajustar a opção selecionada.
  - ✓ **Tam. Imagem:** Selecione o tamanho para a exibição do filme selecionado. Se preferir, pressione durante a reprodução a tecla **RATIO**.
  - ✓ **Idioma de Áudio:** Selecione idioma de áudio do filme, se disponível.
  - ✓ **Legenda:** Selecione para ativar/desativar a exibição de legendas. Ao ativar as opções adicionais estarão disponíveis.
  - ✓ **Idioma:** Selecione o grupo de idioma da legenda, se disponível.
  - ✓ **Página de Código:** Selecione qual a página de código usada (idioma), ver tabela abaixo, se disponível.

Grupo de Idioma	Idiomas Suportados
Latin1	Inglês, Espanhol e Português

- ✓ **Sinc.:** Se as legendas estiverem fora de sincronismo será possível aplicar um ajuste de 0,5 segundos.
- ✓ **Posição:** Mova a posição das legendas na tela da TV (intervalo -2 ~ 2).
- ✓ **Tamanho:** Modifique o tamanho da legenda na tela da TV.
- ✓ **Repetir:** Ative o modo de repetição de Filme. Quando ativado **"Ligado"**

o filme será reproduzido continuamente.

- 2. Ajustar vídeo:** ao selecionar esta opção tenha acesso a alguns ajustes do menu **Imagem**. Use **^/v** para selecionar e **</>** para ajustar a opção selecionada. Para voltar os valores ao padrão de fábrica selecione **Reiniciar (Imagem)**.
- 3. Ajustar áudio:** nesta opção tenha acesso a alguns ajustes do menu **ÁUDIO**. Use **^/v** para selecionar e **</>** para ajustar a opção desejada.

### NOTAS:

- ▶ Os valores modificados nestas opções afetam somente a **Lista de Filmes**.
  - ▶ O aparelho suporta o modo de reprodução **RESUMO**, ou seja, é possível reproduzir o último filme de onde ele parou. Selecione **"Sim"** para ativar a função **RESUMO**.
  - ▶ A reprodução do arquivo seguinte é efetuada automaticamente. No caso da função **Repetir** ela atuará somente quando a pasta tiver um único arquivo.
- 4. Ajustes DivX+ HD:** as opções abaixo serão exibidas somente quando o filme for compatível com **DivX+**.

Opção	Descrição
Título	Selecione esta opção para alterar nos títulos disponíveis.
Capítulo	Selecione esta opção para alterar nos capítulos disponíveis.
Edição	Selecione esta opção para alterar nas edições disponíveis. <ul style="list-style-type: none"> <li>• Esta edição refere-se a ordem de reprodução baseada nos capítulos.</li> </ul>

### Especificações - Filmes

- ▶ **Resolução:** 1920 x 1080 pixel (L/A);
- ▶ **Taxa de Quadros:** 30 quadros/seg. (1920x1080), 60 quadros/seg. (1280x720);

- ▶ **Bit rate máxima:** 20 Mbps (mega bits por segundo);
- ▶ **Bit rate de áudio:** entre 32 à 320 kbps (MP3);
- ▶ **Legendas suportadas (externas):** \*.smi, \*.srt, \*.sub - MicroDVD, Sub-Viewer 2.0; \*.ass, \*.ssa, \*.txt - TM-Player; \*.psb - PowerDivX.
- ▶ **Legendas suportadas (internas):** Somente XSUB (formato exclusivo de arquivos DivX), Texto UTF-8, \*.SRT, \*.ASS, \*.SSA (formato utilizado em arquivos DivX+).

### Cuidados ao reproduzir filmes

- ▶ Arquivos no formato JPEG Filme (Motion JPEG) não são suportados.
- ▶ Arquivos de legendas com 1MB ou mais podem não reproduzir corretamente.
- ▶ Informações especiais ou de hora devem ser dispostos nos arquivos de legenda em ordem crescente para serem reproduzidos corretamente.
- ▶ Ao trocar um idioma de áudio poderá ocorrer pequenas interrupções como, paralisação de imagem, avanço de reprodução e etc. Estas ocorrências são normais, não considere isto um defeito.
- ▶ Arquivos danificados podem causar problemas de reprodução ou não serem reproduzidos.
- ▶ Dada a extensa lista de codificadores, alguns dos arquivos produzidos podem não ser reproduzidos.
- ▶ Se houver erros nas estruturas de áudio e vídeo, talvez estes arquivos não sejam reproduzidos corretamente.
- ▶ Filmes com resolução máxima e com taxa de quadros acima do especificado pode sofrer problemas durante a reprodução.
- ▶ A codificação de áudio DTS não é suportada.
- ▶ Arquivos de filmes com formatos não especificados podem não funcionar corretamente.
- ▶ Arquivos com codificação **GMC** (Compensação de Movimento Global) ou **quarter-pel** não são suportados.
- ▶ Somente 10.000 blocos de sincronização são suportados para arquivos de legendas externas.
- ▶ Filmes com tamanho superior a 30GB de tamanho não serão reproduzidos.
- ▶ Dispositivos USB com versão abaixo da 2.0 são suportados, porém a lista de filmes pode não funcionar corretamente.
- ▶ Algumas legendas criadas pelo usuário ou baixadas da internet podem não funcionar corretamente. A LG não garante esta compatibilidade devido aos diversos programas existentes no mercado. Este tipo de conteúdo é de inteira responsabilidade do usuário. Note também que alguns caracteres especiais, tags HTML, cores nas fontes e idiomas não são suportados em arquivos de legendas para serem reproduzidas na TV.
- ▶ Ao reproduzir um filme as teclas **ENERGY SAVING** e **AV MODE** estarão disponíveis para uso. Porém o acesso ao menu **HOME** estará indisponível. Para acessá-lo será necessário sair do menu **Smart Share**.
- ▶ Lembre-se para facilitar o correto reconhecimento da legenda, o arquivo de filme e o de legenda devem estar na mesma pasta e possuir o mesmo nome.
- ▶ Não use caracteres especiais para nomear seus arquivos, pois eles podem não funcionar corretamente.
- ▶ Para alguns arquivos a função **▶▶** (avançar) pode não atuar corretamente, principalmente se o arquivo não possuir as informações de índice.



- ▶ Arquivo WMV 3D codificado com duplo stream não serão reproduzidos em modo 3D.

## Código de Registro DivX

Use o código de registro e tenha acesso ao conteúdo DivX comprado ou alugado em [www.divx.com](http://www.divx.com). O código de registro é único e somente arquivos baixados com este código serão reproduzidos.

### Acessando...

1. No Menu **HOME** acesse a opção **CONFIGURAR>OPÇÕES>Definições de Smart Share>Registro DivX** e pressione **ENTER**.
2. Anote o código.
3. Para efetuar o processo de registro, instale no computador o programa **DivX Player** (última versão). No programa, acesse o menu **VOD** e efetue o registro do dispositivo.

### NOTAS:

- ▶ Para mais detalhes sobre o processo de registro acesse: <http://www.divx.com/pt-br/movies/register-your-device>.
- ▶ Quando estiver visualizando este código, algumas teclas não atuarão.
- ▶ Não tente reproduzir arquivos VOD de outros dispositivos, pois eles não serão reproduzidos.
- ▶ Arquivos baseados em outros codecs, diferente do DivX poderão não reproduzir com qualidade aceitável na TV.

### Desativando o

#### Código de Registro

Use esta opção quando sua conta estiver completa e não puder registrar mais nenhum aparelho. A DivX VOD permite até 6 ativações em uma única conta. Esta função apaga as informações existentes e possibilita o cadastro de outro aparelho. Ao desativar, para reproduzir novamente arquivos VOD neste aparelho será necessário ativá-lo novamente.

1. Repita o **passo 1** do item anterior e selecione a opção **Desativação do DivX**, pressione **ENTER**, visualize o código de desativação e anote-o para futuras consultas).

## Minhas Fotos

Ao acessar o dispositivo, no menu **Smart Share** selecione a opção **Lista de Fotos**.

Para navegar na lista de fotos efetue os passos descritos na seção **Acessando**.

### Visualizando

No menu, selecione o arquivo desejado, pressione **ENTER** e inicie exibição da foto selecionada.

### Funções adicionais

Durante a exibição de uma foto, na **Barra de Exibição** selecione uma função disponível. Para acessá-las pressione **∨**. Selecione a opção usando **</>** e confirme pressionando **ENTER**.

1. **Slideshow:** Inicia a exibição das imagens da pasta em modo apresentação.
2. **BGM (Slide+Música):** Reproduza suas músicas favoritas durante a exibição de imagens. Para que a função funcione corretamente selecione antes uma pasta que contenha músicas.
3. **Modos de Cor (Plasma TV):** Selecione o efeito de cor **Original**, **Tom Único**, **Sépia**, **Pintura à Óleo** ou **Vinheta**.
4. **↻ (Girar):** Gira as imagens.
  - ✓ Gira suas fotos no sentido horário (somente em ângulo reto).
  - ✓ Se a largura estiver no tamanho máximo não será possível girá-la.
5. **[Ícone] (Alternar Tela):** Alterna os modos de exibição da imagem **Tela cheia** ou **Normal**.
5. **e0 (Energy Saving):** acessa a função **ENERGY SAVING**.
6. **3D:** Use para iniciar o modo 3D. Para mais detalhes consulte a seção TV 3D.
7. **Opções:** Pressione **Q.MENU** para acessar rapidamente este menu.



### Ajustar visualização de fotografias:

- ✓ Use  $\wedge/\vee$  para selecionar e  $\lt/\gt$  para ajustar a opção selecionada.
- ✓ **Velocidade do Slide:** selecione a velocidade para slideshow.
- ✓ **BGM:** selecione a pasta de músicas para a função BGM. Neste modo será possível ativar os modos "**Repetir**" (repetir músicas da pasta selecionada) ou "**Aleatório**" (reproduzir as músicas em modo randômico).

### NOTAS:

- ▶ Em modo **Slideshow** as funções  $\llcorner\llcorner$ ,  $\lrcorner\lrcorner$ ,  $\circ$  (**Girar**) e **Modos de Cor** estarão indisponíveis.
  - ▶ Quando a função **BGM** estiver ativa não será possível alterar a pasta de Músicas.
  - ▶ Para reprodução **BGM** é necessário que o dispositivo tenha uma pasta com músicas (\*.MP3).
  - ▶ Para as funções **Ajustar Vídeo** e **Ajustar áudio**, consulte a seção **Meus Filmes**.
8. **Ocultar:** Oculta a barra de exibição. Para exibi-la novamente, pressione **ENTER**.

9. **Sair:** Volta ao menu Lista de Fotos.

### Especificações - Fotos:

- ▶ **Tipo de Arquivo:** \*.JPG
- ▶ **Padrão:** 64 pixel (L) x 64 pixel (A) / 15360 pixel (L) x 8640 pixel (A).
- ▶ **Progressivo:** 64 pixel (largura) x 64 pixel (altura) / 1920 pixel (largura) x 1440 pixel (altura).
- ▶ A imagem pode demorar a carregar nos casos de arquivos muito grandes ou em alta resolução.

### Minhas Músicas

Ao acessar o dispositivo, no menu **Smart Share** selecione a opção **Lista de Músicas**.





### Especificações (Músicas):

- ▶ **Tipo de Arquivo:** \*.MP3
- ▶ **Taxa de Bits:** 32 ~ 320 Kbps
- ▶ **Amostragem (MPEG1 Layer3):** 32kHz, 44.1kHz, 48kHz.
- ▶ **Amostragem (MPEG2 Layer3):** 16kHz, 22.05kHz, 24kHz.

### Reproduzindo

No menu selecione o arquivo desejado e pressione **ENTER** ou **PLAY** ( $\blacktriangleright$ ) para iniciar a reprodução da música selecionada.

## Funções de Reprodução (controle remoto)

	Retomar/Iniciar reprodução
	Para a reprodução
	Insere uma pausa/retoma reprodução
	Selecione a faixa anterior ou a próxima

Para usar a **Barra de Reprodução**, pressione **∇** e em seguida use **</>** para selecionar a opção desejada. Confirme a seleção pressionando **ENTER**.

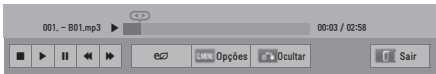

Com a barra exibida use:

<b>&lt;/&gt;</b>	Use para efetuar avanços (saltos) na reprodução na música selecionada.
<b>Sair</b>	Retorna ao menu Lista de músicas

## Funções Adicionais

Durante a reprodução pressione **Q.MENU** para acessar as funções adicionais. Selecione **Ajustar reprodução de áudio**. No menu selecione **Repetir** ou **Aleatório** usando **∧/∇**, para ajustá-las use **</>**.

**NOTA:** Para a função **Ajustar áudio**, consulte a seção **Meus Filmes**.

## Proteção de Tela

Para evitar problemas com imagens estáticas, após alguns segundos, na tela da TV será ativada a proteção.

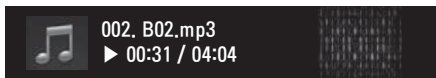

## NOTAS:

- ▶ Músicas com sistema de proteção contra cópias não serão reproduzidas.
- ▶ Para sair da proteção de tela pressione **ENTER**, **■**, **BACK**, **∧/∇/</>**, **HOME**, **Q.MENU** ou **ENERGY SAVING**.
- ▶ No menu Lista de Músicas, para exibir a **Barra de Reprodução (Leitor de Mú-**

**sica)**, durante a reprodução pressione a tecla **AZUL**, para ocultar pressione **BACK**.

## Função "Media Link"

Usando a função **"Media Link"** conecte-se ao **Plex Servidor de Mídias**, este serviço além de reproduzir e compartilhar as mais diversas mídias, instala também aplicativos. Para usar a função visite [www.plexapp.com](http://www.plexapp.com), baixe e instale o **Plex Servidor de Mídias**.

## NOTAS:

- ▶ Recomendamos a instalação da versão 0.9.2.7 ou superior do Plex Servidor de Mídias (Mac ou Windows) e uso do Navegador **Google Chrome** (última versão).
- ▶ Para vídeos não compatíveis a reprodução irá demorar mais que o normal. Neste caso será necessário converter o arquivo para outro formato. Lembre-se o desempenho da reprodução varia de acordo com o arquivo, computador usado como servidor, mídia e velocidade da rede.
- ▶ Para reproduzir arquivos via **Media Link** aplique as configurações de arquivos descritas na seção **Smart Share (Compartilhamento inteligente)**.
- ▶ Devido a largura de banda de redes sem fios, alguns problemas poderão ocorrer ao reproduzir conteúdo em HD (alta definição).
- ▶ Se a TV não detectar o servidor Plex, verifique as configurações do roteador. Algumas configurações podem dificultar o reconhecimento de computadores via redes sem fio.
- ▶ Alguns plug-ins de reprodução podem não atuar dependendo do formato do arquivo.
- ▶ A critério do fabricante, os plug-ins estão sujeitos a mudanças ou serem desativados sem prévio aviso.

- ▶ Lembre-se! Para o servidor atuar corretamente os dispositivos (TV, computador e outros) devem estar conectados na mesma rede doméstica.
- ▶ Algumas informações de tela estão no idioma nativo do sistema Plex (inglês).
- ▶ O modo 3D não está disponível para o serviço **Media Link**.

## Acessar Servidor de Mídias

1. Conecte a TV em sua rede doméstica.
2. Efetue o download do **Plex Servidor de Mídias**. Instale e configure-o no computador.
3. No PC, execute o servidor de mídias e adicione suas mídias favoritas.

**NOTA:** Obtenha informações de instalação e configuração visitando [www.plexapp.com](http://www.plexapp.com).

## Acessar o "Media Link"

1. Acesse o menu **Home** e navegue até a opção **"Media Link"** e pressione **ENTER**.
2. No menu serão exibidas as categorias de mídias compartilhadas, selecione a opção desejada e pressione **ENTER**.

Opção	Descrição
1	Exibe as categorias de mídias compartilhadas no servidor de mídias.
2	Exibe as categorias de plug-ins para conteúdo online.
3	Sai do menu <b>"Media Link"</b> .
4	Volta ao menu anterior.
5	Usando o PLEX online é possível adicionar, remover ou atualizar os aplicativos instalados no computador.
6	Seleciona outro dispositivo.
7	Modifica a organização dos itens. <ul style="list-style-type: none"> <li>• <b>Por Nome do Servidor:</b> organiza os itens pelo nome do servidor.</li> <li>• <b>Por Nome:</b> organiza os itens por nome (ordem alfabética).</li> </ul>

- ▶ Use as teclas coloridas, **BACK**, **EXIT** ou o controle **"Magic Motion"** para selecionar a opção desejada.



## Reproduzir Vídeos

1. No menu **"Media Link"** selecione a opção **Filmes** e pressione **ENTER**.
2. Navegue usando **</>**, selecione o item desejado e pressione **ENTER**.



Opção	Descrição
1	Exibe as informações do filme selecionado.
2	Exibe as miniaturas para os filmes compartilhados no servidor.
3	Sai do menu <b>"Media Link"</b> .
4	Volta ao menu anterior.
5	Exibe a lista de filmes de acordo com o critério (filtro) selecionado.
6	Efetua buscas na lista de filmes.
7	Filme selecionado. Inicia a reprodução em tela cheia, se o filme já tiver sido reproduzido, selecione <b>SIM</b> para iniciá-lo do ponto onde parou.

- ▶ Use as teclas coloridas, **BACK**, **EXIT** ou o controle **"Magic Motion"** para selecionar a opção desejada.

- ▶ Pressione **Q.MENU** e acesse funções adicionais durante a reprodução.

## Reproduzir Músicas

1. No menu **"Media Link"** selecione a opção **Músicas** e pressione **ENTER**.
2. Navegue usando **▲/▼**, selecione o item desejado e pressione **ENTER**.

Opção	Descrição
1	Lista de músicas. A lista é organizada em pastas Artista>Álbum>Título da música selecionada.
2	Selecione a pasta desejada.
3	Exibe as informações do Artista, Álbum ou música selecionada.
4	Efetua buscas na lista de músicas.
5	Exibe a lista de músicas de acordo com o critério (filtro) selecionado.
6	Volta ao menu anterior.
7	Sai do menu Media Link.

➤ Use as teclas coloridas, **BACK**, **EXIT** ou o controle **"Magic Motion"** para selecionar a opção desejada.

➤ Pressione **Q.MENU** e acesse funções adicionais durante a reprodução.



## Reproduzir Programas de TV

1. No menu **"Media Link"** selecione a opção **TV Shows** e pressione **ENTER**.
2. Navegue usando **▲/▼**, selecione o item desejado e pressione **ENTER**.

Opção	Descrição
1	Lista de Programas. A lista é organizada em pastas Nome do Programa>Temporada>Episódio da do programa selecionado.

2	Selecione a pasta desejada.
3	Exibe as informações programa.
4	Efetua buscas na lista.
5	Exibe a lista de programas de acordo com o critério (filtro) selecionado.
6	Volta ao menu anterior.
7	Sai do menu Media Link.

➤ Use as teclas coloridas, **BACK**, **EXIT** ou o controle **"Magic Motion"** para selecionar a opção desejada.

➤ Pressione **Q.MENU** e acesse funções adicionais durante a reprodução.

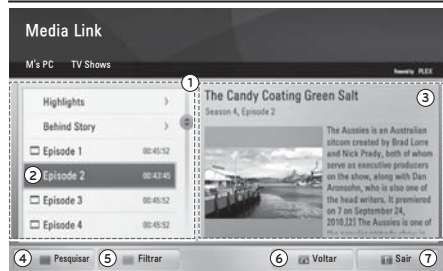

**NOTA:** Para reprodução de filmes, músicas e TV Shows use **</>** (volta/avança pontos durante a reprodução, exceto músicas), **||▶▶** (insere pausas, retoma reprodução, para reprodução).

## Instalar Plug-ins

1. No menu **"Media Link"**, pressione a tecla **AMARELA** e acesse o item **PLEX Online**.
2. Navegue usando **▲/▼**, selecione o item desejado e pressione **ENTER**.



Opção	Descrição
❶	Lista de Plug-ins. Ao selecionar visualize as informações disponíveis para o item.
❷	Plug-ins disponíveis para instalação.
❸	Volta ao menu anterior.
❹	Sai do menu <b>"Media Link"</b> .

➡ Use as teclas coloridas, **BACK**, **EXIT** ou o controle **"Magic Motion"** para selecionar a opção desejada.

## Time Machine Ready

### (exceto LV3700 Series)

Grave e reproduza sua programação favorita direto na sua TV. Para usar a função de gravação, será necessário observar as seguintes informações:

- ▶ Somente um dispositivo USB pode ser reconhecido por vez.
- ▶ O uso de **HUB USB** está indisponível.
- ▶ Dispositivo USB que usa software próprio pode não ser reconhecido pela TV.
- ▶ A velocidade de reconhecimento do dispositivo USB depende de cada dispositivo (fabricante).
- ▶ O método de organizar e nomear arquivos é similar ao do Windows XP. Neste caso é possível usar até 100 caracteres para nomear. Para facilitar a identificação evite usar caracteres especiais!
- ▶ Por favor, evite desligar a TV ou remover o dispositivo durante seu funcionamento. Esta ação pode causar perda de arquivos ou até mesmo danificar seu dispositivo USB. Este tipo de dano não está coberto pela garantia.
- ▶ Para melhorar a performance de leitura/gravação de dados, quando estiver usando o HD USB procure sempre mantê-lo em superfícies estáveis. Para mais informações sobre o dispo-

sitivo consulte seu manual de instruções ou acesse o site do fabricante.

- ▶ Note que alguns dispositivos USB necessitam de fonte de alimentação externa. Para que a conexão funcione, conecte a fonte de energia ao seu dispositivo.
- ▶ Se o dispositivo conectado via cabo não funcionar, tente usar outro cabo. Fique atento! Cabos de grande extensão não são suportados.
- ▶ Alguns dispositivos não podem ser reconhecidos ou funcionar corretamente.
- ▶ O HD USB deve ter no mínimo 40GB ou no máximo 1TB de capacidade. Dispositivos que fora dessa especificação não serão reconhecidos pela função Time Machine.
- ▶ Ao acessar a **Lista de Gravações**, o controle de tempo é esvaziado e a gravação temporária apagada.
- ▶ O uso de dispositivo SSD não é recomendado devido à limitações técnicas. Para esta função use sempre HD (disco rígido).
- ▶ A função Time Machine não suporta dispositivos USB Flash (pendrives).

## Inicializando

1. Conecte o **HD** na conexão **USB IN 1 (TIME MACHINE READY)** do aparelho.
2. Para inicializar o disco conectado, pressione **REC ●** e em seguida selecione **OK** e pressione **ENTER**.

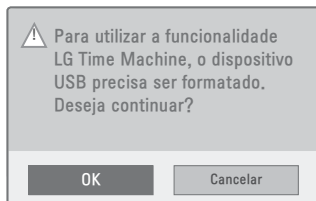

- ✓ Se o disco já estiver formatado para uso da função Time Machine ignore este procedimento.

- ✓ Ao pressionar **REC** ● a gravação é iniciada automaticamente. Para mais detalhes consulte a seção **Modos de Gravação**.

3. Se realmente desejar formatar o disco selecione **OK** e pressione **ENTER**.
4. Ao finalizar a inicialização ative o modo **Time Machine** selecionando **"Ligado"**. Pronto. Agora é só iniciar as gravações.

#### NOTAS:

- ▶ Não remova o HD USB durante o processo de inicialização, evite falhas e defeitos ao dispositivo e à TV.
- ▶ O processo pode demorar dependendo da capacidade do disco.
- ▶ Para discos com capacidade inferior a 40 GB a função estará indisponível.
- ▶ Este processo formata o disco preparando-o para uso. Lembre-se, o disco não será reconhecido no PC.

#### Opções de inicialização

1. Pressione **ENTER**. Na barra de progresso pressione a tecla **AMARELA**. No menu, pressione **Q.MENU** para acessar as opções de inicialização.

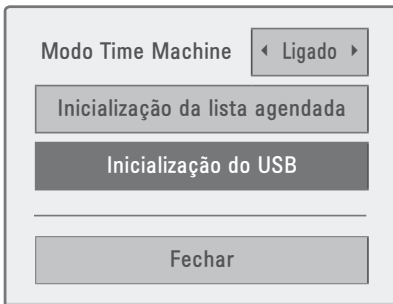

- ▶ **Modo Time Machine:** ativa/desativa a função, para desativar use </> e selecione **Desligado**. Com o modo desligado o aparelho não efetuará gravações temporárias.
- ▶ **Inicialização da lista agendada:** executa o processo de inicialização da agenda. Ao executar, a agenda será apagada.

- ▶ **Inicialização do USB:** executa o processo de formatação do disco para usá-lo com a função Time Machine.

#### Modo Time Machine

Esta função grava temporariamente o programa que está sendo transmitido na memória do HD.

#### NOTAS:

- ▶ A função **Time Machine** está disponível somente para canais da **TV Digital** (sinal aberto em conexão UHF). Para o sinal recebido de qualquer operadora de TV por Assinatura a função estará indisponível.
- ▶ Para economizar espaço no HD quando não houver sinal nada será salvo.
- ▶ Ao ligar o aparelho, o HD USB pode levar até 3 minutos para ser inicializado.
- ▶ A função de Gravação não iniciará para programas protegidos contra cópias.
- ▶ No modo **Time Machine** a duração máxima de uma gravação temporária é de 2 horas, após este tempo ocorrerá a substituição automática da gravação temporária mais antiga.
- ▶ O Modo **Time Machine** não está disponível para canais de áudio.
- ▶ A gravação temporária e o controle de tempo serão apagados ao pressionar **REC** ● (iniciar gravação).
- ▶ A gravação temporária será interrompida quando houver mudança de sinal (TV Digital ➔ TV ➔ TV a Cabo), neste modo a gravação temporária será mantida. Porém, quando houver mudança de entrada (AV1, AV2, HDMI e etc), a gravação temporária será apagada.
- ▶ É possível gravar e reproduzir programas DTV 3D usando **Time Machine**.

#### Barra de progresso

Com a função **Time Machine** ativada, pressione **ENTER** para exibir/ocultar a barra de progresso na tela.

Observe que após alguns segundos ela será ocultada.



### Barra de Progresso (Modo Time Machine)

1	Exibe uma visualização prévia do que está sendo gravado (miniaturas).	▶ Reproduzir
Exibe a função atual, estes ícones serão exibidos na tela da TV.		▶▶ Avançar
		◀◀ Retroceder
		⏸ Pausa
2	Exibe a posição atual e tempo de progresso da reprodução/gravação.	↻ Seleção (+)
3	Exibe o tempo total.	↻ Seleção (-)
		⏮ Quadro a quadro
		⏭ Câmera lenta

## Reprodução (Timeshift)

Com Timeshift ativado, acompanhe de várias maneiras o que está sendo transmitido. Reproduza 'replays', pausas, avanços e retrocessos, câmera lenta ou quadro a quadro durante a gravação temporária usando o controle remoto fornecido.

</> + ENTER	Durante a reprodução pressione-as para avançar/retroceder durante a reprodução de acordo com as miniaturas.
◀ / ▶	Durante a reprodução pressione para avançar ▶▶ ou retroceder ◀◀. Pressione-as repetidamente para aumentar ou diminuir a velocidade em avanço ou retrocesso.
⏸ + ▶	Durante a reprodução pressione-a para inserir uma pausa na programação. Para reprodução quadro a quadro pressione-a repetidamente. Para <b>Câmera Lenta</b> pressione-a, em seguida pressione ▶▶ para ativar este modo. Ao selecionar o ícone mudará para ⏮▶.

LIVE TV

Pressione-a para retornar à programação ao vivo.

## Modos de Gravação

Grave programas pressionando **REC** ●.

### Aumentar/Diminuir tempo

1. Controlar o tempo é simples, basta pressionar **REC** ● durante uma gravação. No menu selecione a opção **Modificar a hora final da gravação** e pressione **ENTER**.

Selecione a hora da gravação.

Hora inicial AM

03 : 37

Hora final AM

06 : 37

ENTER
Cancelar

2. Efetue o ajuste das opções:
  - ✓ **Hora Final:** Ajuste o padrão de horas se AM (antes do meio dia) ou PM (depois do meio dia).
  - ✓ **Hora e Minuto:** Ajusta o tempo desejado. Efetue o ajuste desejado usando o teclado numérico (controle remoto).
  - ✓ Lembre-se, o tempo máximo é 5 horas e o mínimo é 10 minutos!
3. Selecione **ENTER** e pressione **ENTER** para confirmar o ajuste de tempo.

### Parar uma gravação

Para parar a gravação pressione **■ (STOP)**, no menu selecione **"Sim"** e pressione **ENTER**. Ou pressione **REC** ●, selecione a opção **Parar a gravação** e pressione **ENTER**.

### Gravação Agendada

Neste modo de gravação é possível selecionar a data, hora e o canal a ser gravado.



1. Na barra de progresso pressione a tecla **AMARELA** para acessar o menu **GRAVAR/AGENDAR**.
2. No menu selecione a opção desejada usando </>.
  - ✓ **Agendamento pela data:** efetua agendamentos em datas distintas dentro do mês atual.
  - ✓ **Agendamento pelo programa:** efetua agendamento para uma programação a partir do menu EPG.
3. Após definir o tempo pressione **ENTER**. No menu, selecione o canal desejado para o agendamento.
  - ✓ Se o canal não estiver na lista acesse a opção **Buscar Canais** e digite o número do canal desejado.
4. Para finalizar o agendamento pressione **ENTER** ou selecione **Concluído** e pressione **ENTER**.

### Agendamento por data

1. No menu, navegue até a data desejada, pressione **ENTER** e selecione o intervalo de repetição.
2. Selecione o tipo do agendamento **Gravar** ou **Lembrete**.
  - ✓ Para **Gravar** defina os ajustes **Hora inicial** e **final**, em **Lembrete** somente **hora inicial** estará disponível.
  - ✓ Ajuste primeiro o padrão de horas (AM/PM) e em seguida as horas

### Agendamento pelo Programa

1. Ao selecionar esta opção, o menu EPG será automaticamente aberto. No menu selecione a programação desejada e pressione a tecla **AMARELA** para efetuar o agendamento da programação.
  - ✓ Neste modo não é possível efetuar ajustes. A função se baseia nas informações contidas no menu EPG.

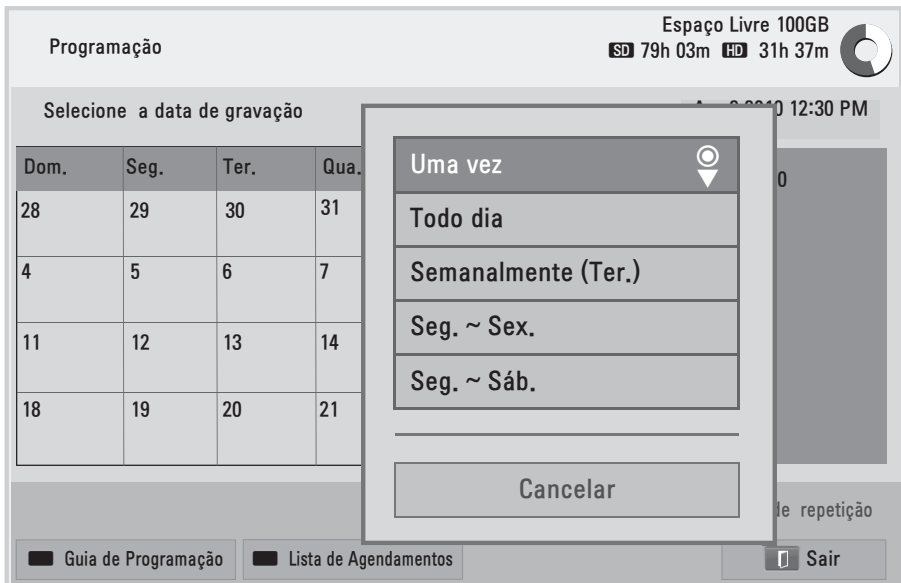

**NOTAS SOBRE GRAVAÇÕES:**

- ▶ Os modos de gravação da função **Time Machine** estão disponíveis somente para canais da **TV Digital** (sinal aberto em conexão UHF). Para o sinal recebido de qualquer operadora de TV por Assinatura a função não atuará.
- ▶ Durante uma gravação é impossível mudar de canal ou de entrada (AV1, AV2, COMPONENTE, HDMI e etc.).
- ▶ Durante uma gravação ao desligar o aparelho em standby, selecione **SIM** (menu) para continuar gravando. Ou se preferir selecione **NÃO** para desligar.
- ▶ EVITE remover o cabo de força. Esta ação cancela a gravação, ignora os agendamentos e ainda pode danificar o seu disco USB.
- ▶ Todo processo de **Gravar** ou **Lembrete** é baseado no que a emissora está transmitindo. Os tempos poderão variar de acordo com a emissora.
- ▶ O tempo mínimo para cada gravação é de 10 segundos.
- ▶ Os tempo de gravação pode ser diferente dependendo da resolução, sinal de entrada e da capacidade do HD.
- ▶ Se a TV estiver desligada (modo standby) quando um programa reservado estiver pronto para ser gravado, a TV inicia automaticamente a gravação em modo standby, desde que o HD USB esteja conectado e seja compatível com a função Time Machine.
- ▶ Para programas protegidos contra cópia a função **Gravar** estará indisponível.
- ▶ A qualidade de gravação depende do material transmitido, se o material não tiver boa qualidade, conseqüentemente a gravação não terá.
- ▶ Se a TV estiver gravando outro programa quando uma reserva estiver pronta para ser gravada, a gravação do programa

corrente será interrompida e salva, e, em seguida a gravação reservada será iniciada.

- ▶ O indicador luminoso no painel frontal terá status luminoso diferente quando o aparelho estiver gravando em modo standby (LCD TV / LED LCD TV - alguns modelos).
- ▶ Ao desligar a TV removendo o cabo de força as gravações reservadas não atuarão.
- ▶ Ao gravar, se o espaço de armazenamento disponível não for suficiente, a gravação irá parar automaticamente.
- ▶ Para economizar espaço em disco, quando não houver sinal, nenhuma informação será gravada.
- ▶ Quando não houver sinal ou nenhuma fonte de reprodução estiver sendo exibida, o tempo de exibição poderá ser ligeiramente diferente do tempo real.
- ▶ O tempo padrão ao gravar é de 3 horas e o máximo suportado será 5 horas.
- ▶ O tempo disponível para um gravação programada é de 2 minutos (mínimo) e 5 horas (máximo).
- ▶ Quando a emissora enviar informações de tempo incorretas, algumas falhas poderão ocorrer ao usar a função **Gravação Agendada**.
- ▶ Verifique sempre os ajustes de hora antes de iniciar qualquer gravação/lembrete.
- ▶ O horário da exibição pode ser ligeiramente diferente do horário real.

**Usando a Agenda**

Use esta lista e gerencie facilmente seus lembretes e gravações agendadas.

1. No menu **Gravar/Agendar** acesse a opção **Lista de Agendamentos** e pressione **ENTER**.
2. Na lista, selecione um lembrete/gravação usando **▲/▼**, para confirmar

pressione **ENTER**. No menu selecione a opção desejada e pressione **ENTER**.

3. Ao selecionar a opção **Modificar**, use **</>** para selecionar as opções. Modifique-as usando **^/∇**, confirme pressionando **ENTER**. Neste modo as opções disponíveis para os agendamentos são:
  - ✓ **Data inicial:** modifica a data.
  - ✓ **Hora inicial:** modifica a hora inicial/final, para lembrete estará disponível somente hora inicial.
  - ✓ **Título:** modifica o nome do título.
  - ✓ **Repetir:** modifica o intervalo de repetição.
4. **Excluir/Excluir tudo:** Exclui o item selecionado ou toda a lista da agenda.
5. Após confirmar suas modificações pressione **EXIT** para sair deste menu.

## Lista de Gravações

Todos os programas gravados estão disponíveis na **Lista de Gravações**. Para acessá-la pressione **ENTER**, na barra de progresso, pressione a tecla **VERDE**.

## Modo de Seleção

Ao acessar este modo é possível criar uma lista de reprodução. Use as teclas abaixo para criar sua lista personalizada:

Tecla	Descrição
FAV	Acessa/Sai do modo de seleção.
VERMELHA	Desmarca todas as gravações.
VERDE	Marca todas as gravações.
AMARELA	Inicia as gravações marcadas.
AZUL	Apaga as gravações marcadas.
<b>^/∇/⟨/⟩</b> + <b>ENTER</b>	Marca somente um item para compor a lista de reprodução. Repita para marcar mais itens.

## Reproduzindo um título

Para iniciar a reprodução de uma gravação, selecione-a e pressione **ENTER**. Se

um menu for exibido, selecione a opção desejada:

- ▶ **Ver no horário anterior.:** inicia a reprodução de onde foi parada (resumo).
- ▶ **Reproduzir do início:** inicia a reprodução do título selecionado (do início).
- ▶ **Renomear:** muda o nome (gravação).
- ▶ **Excluir:** apaga a gravação da lista.

## Barra de Reprodução

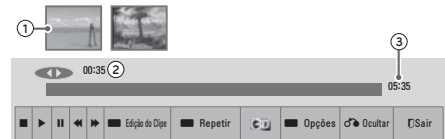

No modo de reprodução será exibida a barra de reprodução. Para ocultá-la pressione **ENTER**.

## Status da Barra de Reprodução



1. Visualização (miniatura).
2. Tempo corrente da reprodução e Função atual de reprodução (estes indicadores serão exibidos diretamente na tela da TV).

	Em reprodução
	Em reprodução - avanço
	Em reprodução - retrocesso
	Em pausa.
	Reprodução direta (avanço)
	Reprodução direta (retrocesso)
	Reprodução quadro a quadro
	Reprodução câmera lenta
	(Azul) Ponto inicial (repetir reprodução)
	(Amarelo) Ponto inicial (edição de clipe)
	(Azul) Ponto final (repetir reprodução)











	(Amarelo) Ponto final (edição de clipe)
	Intervalo de repetição (reprodução)

### 3. Tempo total da reprodução.

#### Funções de Reprodução

O uso das funções de reprodução é possível somente com o controle remoto.

Para usar estas funções exiba a **Barra de Reprodução** na tela da TV.

	<b>STOP:</b> Para a reprodução.
	<b>PLAY:</b> Reinicia a reprodução quando estiver em Pausa, Avanço/Retrocesso ou Câmera Lenta.
	<ul style="list-style-type: none"> <li>• Durante a reprodução pressione-a para inserir uma pausa.</li> <li>• Para reprodução <b>Quadro a Quadro</b> pressione-a repetidamente.</li> <li>• Pressione-a, em seguida use  para ativar o modo <b>Câmera Lenta</b>.</li> </ul>
	Durante a reprodução pressione-as repetidamente para aumentar ou diminuir a velocidade em modo <b>Retrocesso</b> ou <b>Avanço</b> .
	<b>Edição de Clipe:</b> durante a reprodução pressione-a para definir pontos inicial/final de um clipe. Ao definir o ponto final selecione <b>Sim</b> para que o <b>Clipe</b> funcione corretamente. Função atua somente para intervalos maiores que 10 segundos.
	Acessa os modos 3D de reprodução (disponível para alguns modelos).
	<b>Intervalo de repetição:</b> durante a reprodução pressione-a para definir pontos inicial/final em um intervalo a ser repetido. Para cancelar a repetição pressione a tecla novamente. Função atua somente para intervalos maiores que 10 segundos.
	Acessa opções de ajustes de <b>Vídeo</b> e <b>Áudio</b> (detalhes na seção <b>Smart Share &gt; Lista de Filmes</b> ).
	Pressione para ocultar a barra, se preferir pressione <b>ENTER</b> .
	Sai do modo reprodução e volta a lista de gravações.

< / >  
+ EN-  
TER

Durante a reprodução pressione-as para avançar/retroceder durante a reprodução de acordo com as miniaturas.

LIVE TV

Pressione-a para retornar à programação ao vivo.

#### NOTAS:

- ▶ Se houver setores corrompidos no disco, uma parte ou todos os itens da lista não poderão ser reproduzidos, porém os itens poderão ser excluídos.
- ▶ O número máximo de gravações é 200. Após esse número será impossível efetuar novas gravações.
- ▶ Ao finalizar a reprodução, o aparelho leva alguns segundos para retornar à Lista de Gravações.
- ▶ Durante a reprodução, o HD USB poderá gerar certo nível de ruído. Este ruído é irrelevante para o desempenho do produto. É perfeitamente normal que o disco apresente certo nível de ruído.
- ▶ Para usar as teclas **AMARELA**, **AZUL** ou **VERDE** será necessário exibir a barra de reprodução. Para exibí-la pressione **ENTER**.
- ▶ Para as funções **Clipe** e **Repetir** use  para retroceder/avançar rapidamente na gravação selecionada.
- ▶ A função **Clipe** efetua um corte no título selecionado, e, após a confirmação o título passará a ter o tamanho (tempo) selecionado na função.
- ▶ Durante uma gravação o acesso à **Lista de Gravações** estará indisponível.
- ▶ Ao acessar a **Lista de Gravações**, o controle de tempo é esvaziado e a gravação temporária apagada.

## Usando o Teclado virtual

#### DICA:

- ▶ Use o procedimento descrito nesta seção para pesquisar e ou iniciar/finalizar sessão (senha e login) no Conteúdo

Premium, Configurações de Rede e Media Link.

## Renomeando um Título

Use este procedimento para renomear títulos das gravações em modo time machine.

1. Selecione a gravação, pressione **ENTER** no menu selecione **Renomear** e pressione **ENTER**.
2. No teclado use as seguintes teclas para renomear o título da gravação:

### Teclado reduzido:

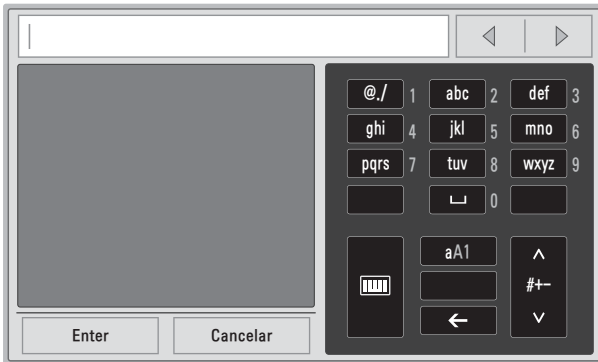

- ▶ **FAV (MARK):** pressione para alternar o tipo do teclado (letras maiúsculas, minúsculas e números).
- ▶ **DELETE:** pressione para excluir caracteres do nome do título.
- ▶ **CH ^/∇:** pressione para alternar o teclado para uso de caracteres especiais.

- ▶ **Teclas Numéricas (1 ~ 0):** para renomear, pressione repetidamente a te-

cla correspondente ao caractere desejado até que ele seja exibido.



### Teclado completo:

- ▶ **VOL +/-:** pressione-a para acessar o modo completo.
- ▶ No modo completo, use **^/∇/</>** para selecionar um caractere/função desejada e pressione **ENTER** para confirmar.
- ▶ Para voltar ao modo reduzido selecione  e pressione **ENTER**.

- ▶ Neste modo para finalizar o processo selecione **Enter** e pressione **ENTER** no controle remoto.

### NOTAS:

- ▶ O número máximo de caracteres para nomear um título é 40.

- ▶ Use números, letras e caracteres especiais para nomear o seu título.
- ▶ As imagens apresentadas podem ser diferentes em algumas funções. Não tome isso como erro elas servem somente para ilustrar o uso do teclado virtual.

## Ajustando as configurações da TV

Nesta seção acesse as funções avançadas de sua TV. Navegue de maneira prática e rápida nos menus disponíveis.

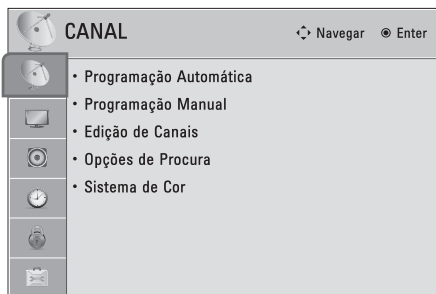

- ▶ **CANAL:** acesse funções relacionadas com as configurações de canais como, adição, exclusão, sistema de cor e etc.
- ▶ **IMAGEM:** acesse funções relacionadas com qualidade e configurações das imagens. Para modos de imagem pré-definidos use a tecla **Q.MENU** e acesse a função **Modo de Imagem**.
- ▶ **ÁUDIO:** acesse funções relacionadas com qualidade e configurações de áudio.
- ▶ **HORA:** acesse funções relacionadas aos ajustes de hora do aparelho.

- ▶ **BLOQUEIO:** acesse funções relacionadas com os níveis de bloqueio do aparelho.
- ▶ **OPÇÕES:** acesse funções relacionadas com controles avançados do aparelho.
- ▶ **REDE:** acessa as configurações relacionada com as funções de rede.
- ▶ **SUPORTE:** Este menu serve para que o cliente possa atualizar e verificar informações detalhadas de sua TV.

### NOTAS:

- ▶ Neste manual, os OSDs (menus de tela) podem ser diferentes do seu televisor. Não considere isto um erro, eles são apenas uma representação para lhe auxiliar na operação do seu equipamento.
- ▶ Para mais detalhes de algumas funções consulte a seção **Ver TV** neste manual.

### Acessando...

Para acessar pressione a tecla **HOME**. No menu use **^/√/⟨/⟩** e navegue até o item **CONFIGURAR** e pressione **ENTER** para acessar o menu. No menu Configurar use as teclas abaixo para navegar e ajustar as opções desejadas.

Teclas	Ação
HOME	Exibe/Fecha o Menu HOME.
^/√/⟨/⟩	Navega entre as opções disponíveis no Menu Configurar.
ENTER	Confirma uma ação.
BACK	Retorna à última ação selecionada.
EXIT	Volta ao modo TV.

**NOTA:** As teclas acima serão usadas constantemente para acessar os menus, portanto, ao acessá-los lembre-se sempre delas.

### Ajustes de Canais

Ajuste	Descrição
Programação Automática	Efetua a sintonização automática dos canais disponíveis nas conexões de antena.
Programação Manual	Efetua a organização manual dos canais sintonizados.
Edição de Canais	Efetue adições e exclusões de canais do mapa de canais sintonizados.
Opções de procura	Use esta opção para navegar em canais com multi-programação. <ul style="list-style-type: none"> <li>➤➤ Função exclusiva para canais da TV Digital.</li> </ul>
	<b>Opções</b>
	<b>Canal Principal:</b> ativa a navegação nos canais principais. <b>Todos os Canais:</b> ativa a navegação em todos os canais.
Sistema de Cor	Selecione o sistema de cor de acordo com o sinal (somente canais analógicos).
Notas	<ul style="list-style-type: none"> <li>➤➤ A sintonização deverá ser executada novamente se houver alteração nas conexões.</li> <li>➤➤ Em <b>Opções de Procura</b> selecione "<b>Todos os Canais</b>" quando desejar sintonizar os canais de multi-programação.</li> <li>➤➤ Para multi-programação selecione o canal, pressione — "<b>DASH</b>" (controle remoto) e selecione o canal de multi-programação desejado (somente DTV).</li> <li>➤➤ O número máximo de canais disponíveis na memória são 500, se disponível pela emissora.</li> <li>➤➤ Em <b>Programação Manual</b>, ao selecionar <b>TV Digital</b> será exibida no menu a qualidade/intensidade do sinal.</li> <li>➤➤ Em <b>Programação Manual</b>, canais excluídos não serão acessados com o uso das teclas <b>CH ^ / V</b>.</li> <li>➤➤ Se <b>Bloquear Sistema</b> estiver "<b>Ligado</b>", será necessário digitar a senha para acessar os ajustes <b>Programação Automática</b> e <b>Manual</b>.</li> </ul>

## Ajustes de Imagem

Ajuste	Descrição
Formato da Tela	Selecione a forma como a imagem analógica 4:3 é exibida na TV. Os formatos da tela podem ser selecionados dependendo da fonte de entrada e tipo de transmissão.
Definir o vídeo 3D	Selecione para iniciar o modo de reprodução 3D (alguns modelos).
Assistente de Imagens	<p>Use este assistente para calibrar a exibição e qualidade das imagens.</p> <ul style="list-style-type: none"> <li>➤➤ Os ajustes efetuados serão salvos no modo de imagem <b>Expert1</b>.</li> <li>➤➤ No modo <b>Preferencial</b>, o menu e as funções podem ser diferentes de acordo com o modelo ajustado.</li> <li>➤➤ Se o procedimento for cancelado antes da finalização do assistente, os ajustes efetuados não serão salvos.</li> <li>➤➤ Existem 3 níveis de ajuste <b>Baixo</b> → <b>Recomendado</b> → <b>Alto</b>. Para usar os padrões de fábrica, aplique todas as funções em <b>Recomendado</b>.</li> <li>➤➤ Ao ativar o <b>Assistente de Imagens</b> a função <b>Energy Saving</b> será desligada automaticamente (somente LED LCD TV/LCD TV).</li> <li>➤➤ Para reiniciar todos os ajustes do Assistente de Imagens, selecione <b>Reiniciar (Imagem)</b> no menu Imagem.</li> <li>➤➤ A função <b>Backlight</b> está disponível somente para LED LCD TV e LCD TV.</li> </ul>

<p><b>e</b> Energy Saving</p>	<p>Esta função reduz o consumo de energia baixando os níveis da luminosidade(tela).</p> <ul style="list-style-type: none"> <li>➤ Seleccione um dos modos (disponíveis dependendo do modelo): Automático (Auto), Sensor inteligente, Desligado, Mínimo, Médio, Máximo ou Vídeo Desligado.</li> <li>➤ Ao configurar em <b>Automático</b> ou <b>Máximo</b>, a função <b>Backlight</b> não atuará (somente LED LCD TV/LCD TV).</li> <li>➤ Ao seleccionar <b>Vídeo desligado</b>, em 3 segundos a tela é desligada. Para voltar ao modo normal pressione qualquer tecla.</li> <li>➤ Para <b>Vídeo desligado</b>, se nenhuma tecla for pressionada, em 2 horas a TV entra em standby automaticamente.</li> <li>➤ Ao configurar em <b>Automático (Auto)</b>, a função <b>Backlight</b> será ajustada automaticamente de acordo com o Sensor Inteligente (LED LCD TV/LCD TV)</li> <li>➤ Pressione a tecla <b>e</b> ENERGY SAVING repetidamente para seleccionar o modo desejado.</li> </ul>
<p><b>Modo de Imagem</b></p>	<p>Selecione um modo de exibição de imagens de acordo com o programa exibido.</p> <p style="text-align: center;"><b>Modos (disponíveis dependendo do modelo)</b></p> <ul style="list-style-type: none"> <li>• <b>Vivo:</b> Maximiza as imagens, melhorando o contraste, brilho, cor e nitidez.</li> <li>• <b>Padrão:</b> Ajusta a imagem na condição padrão de fábrica.</li> <li>• <b>APS (Auto Power Saving):</b> Maximiza o controle de consumo de energia, porém mantém a melhor qualidade de imagem possível (Plasma TV).</li> <li>• <b>Cinema:</b> Este modo otimiza as imagens quando se reproduz filmes na TV. Para os modelos 50/60PZ950 selecione um dos modos <b>THX</b> disponível: <b>THX Cinema</b> ou <b>THX Bright Room</b>, em ambos os modos tenha a melhor qualidade quando estiver assistindo seus filmes favoritos. Ao seleccionar modos <b>THX</b> o Formato da Tela será automaticamente ajustado em Just Scan.       <ul style="list-style-type: none"> <li>✓ THX (Tomlinson Holman's Experiment) é o padrão de áudio e vídeo certificado da Cia. THX de George Lucas, diretor do filme 'Guerra nas Estrelas' e Tomlinson Holman.</li> </ul> </li> <li>• <b>Esportes:</b> Enfatiza vídeos dinâmicos e cores primárias obtendo imagens ideais para esportes.</li> <li>• <b>Jogos:</b> Oferece a melhor resposta quando estiver jogando seus jogos favoritos.</li> <li>• <b>Expert 1, 2 ou ISFccc Expert 1, 2:</b> Estes modos oferecem ferramentas de controle profissional, detalhes na seção <b>Ajustes Avançados de Imagem</b>.       <ul style="list-style-type: none"> <li>✓ Para os usuários avançados e com sensibilidade aguçada, em alguns modelos está disponível a tecnologia <b>ISFccc</b>. A calibração ISF proporciona todo o ajuste necessário para que se obtenha o máximo de qualidade de imagem exigido em uma TV FULL HD.</li> <li>✓ Usando este modo, um técnico de calibração com certificado ISF usará um equipamento profissional para calibrar a TV. Esta calibração usará os parâmetros ISF baseado em ambientes domésticos individuais e iluminação ambiente. Uma vez calibrado para a configuração ideal, os valores são salvos como ISF "Dia" ou ISF "Noite". Uma vez configurada a TV passará a exibir imagens com detalhes nunca visto antes, proporcionando todo o conforto em imagem com níveis de preto excelentes, trazendo mais cores, nitidez e contraste a sua imagem.</li> </ul> </li> <li>• <b>Foto:</b> Otimiza a exibição das imagens quando estiver utilizando a entrada HDMI ou USB.</li> <li>• <b>Sensor Inteligente:</b> Ajusta automaticamente as cores de acordo com o ambiente.       <ul style="list-style-type: none"> <li>➤ Ao seleccionar <b>Sensor Inteligente</b>, a função <b>e</b> Energy Saving será ajustada em Automático (LED LCD TV/LCD TV).</li> <li>➤ Use os ajustes <b>Vivo</b>, <b>Padrão</b>, <b>Cinema</b>, <b>Esportes</b> e <b>Jogos</b> quando desejar a melhor qualidade de imagem (padrões de fábrica).</li> </ul> </li> </ul>



	Ajusta a visualização da imagem de acordo com a sua preferência.
	<b>Ajustes</b>
<b>Modo de Imagem (Pessoal)</b>	<ul style="list-style-type: none"> <li>• <b>Backlight (LED LCD TV/LCD TV):</b> Controla a iluminação emitida pela tela da TV. Esta redução de iluminação não interfere na qualidade de imagem e ainda ajuda a consumir menos energia.</li> <li>• <b>Contraste:</b> Ajusta a diferença entre a luz e os níveis de preto.</li> <li>• <b>Brilho:</b> Aumenta ou diminui a quantidade de branco.</li> <li>• <b>Nitidez:</b> Ajusta o nível de tons escuros nas extremidades balanceando áreas claras e escuras.</li> <li>• <b>Cor:</b> Ajusta a intensidade de todas as cores exibidas.</li> <li>• <b>Tom:</b> Equilibra os níveis de vermelhos e verdes.</li> <li>• <b>Temp. Cor:</b> O ajuste quente valoriza os tons vermelhos e o frio valoriza os tons azuis.</li> <li>• <b>Reiniciar (Imagem):</b> cancela todos os ajustes efetuados e retorna ao padrão de fábrica.</li> </ul> <p>➡ Algumas funções estarão indisponíveis no modo <b>Sensor Inteligente</b>.</p>
<b>Ajustes Avançados de Imagem</b>	Para as funções <b>Configurações Avançadas</b> e <b>Avançado (Expert)</b> , consulte os ajustes abaixo. Alguns ajustes são exclusivos do modo <b>Expert</b> e serão exibidos somente neste modo.
	<b>Ajustes (disponíveis dependendo do modelo)</b>
<b>Contraste Dinâmico</b>	Ajusta o contraste para mantê-lo no melhor nível de acordo com o brilho da tela. A imagem é melhorada nas áreas claras e brilhantes e nas escuras e mais escuras.
<b>Cor Dinâmica</b>	Ajusta as cores da tela para que elas pareçam com perfil mais rico e mais claro. Este recurso melhora o matiz, a saturação e a luminosidade de modo que as cores vermelha, azul, verde e branco parecem mais vivas.
<b>Cor do Tema</b>	Esta função detecta as áreas que possuem exibição da pele e ajusta-a para expressar uma cor natural (somente LED LCD TV / LCD TV).
<b>Redução de Ruído</b>	Reduz o ruído de tela, sem comprometer a qualidade da imagem.
<b>Redução de Ruído MPEG</b>	Remove ruídos causados pela compressão de vídeo.
<b>Super Resolução</b>	Fornecer uma imagem cristalina, melhorando os detalhes em uma área que possui uma imagem desfocada ou escura.
<b>Gama</b>	<p>Ajusta o brilho das áreas escuras e de meio tom (níveis de cinza).</p> <ul style="list-style-type: none"> <li>• <b>Baixo:</b> Ajusta as áreas claras e de meio tom para imagens claras.</li> <li>• <b>Médio:</b> Ajusta a função para manter as imagens originais.</li> <li>• <b>Alto:</b> Ajusta as áreas escuras e de meio tom para imagens escuras.</li> </ul>
<b>Nível de Preto</b>	<p><b>Baixo:</b> As imagens na tela ficam escuras.  <b>Alto:</b> As imagens na tela ficam claras.</p> <p>➡ Defina o nível da função de acordo com a sua necessidade.  ➡ Esta função atua somente nos modos TV, AV, HDMI ou Componente.</p>
<b>Clear White</b>	Melhora a exibição das áreas brancas (imagens) na tela da TV.
<b>Eye Care</b>	<p>Ajusta o brilho da imagem para evitar excesso de luminosidade (somente LED LCD TV / LCD TV).</p> <p>➡ Esta função atua somente nos modos de imagem Padrão, Esportes e Jogos.</p>
<b>Realce de Contorno</b>	Exibe áreas mais claras e distintas mantendo os contornos da imagem o mais natural possível (alguns modelos).

Cinema Real	<p>Deixa os filmes gravados em película o mais natural possível, eliminando efeito de imagem tremida.</p> <p>Filmes em DVD e Blu-ray são filmados em 24 quadros por segundo (qps). Com esta função, todos os quadros são processados 5 vezes em 1/24 segundos produzindo 120 (qps).</p> <p>➤ Função disponível mesmo se a função TruMotion estiver "<b>Desligado</b>".</p>		
Gama de Cores	<p><b>Configurações Avançadas (Plasma TV)</b></p> <p>Maximiza a utilização das cores para aumentar a qualidade de cor.</p> <p>➤ <b>Padrão:</b> Exibe o conjunto padrão de cores.</p> <p>➤ <b>Wide:</b> Aumenta o conjunto de cores utilizado (disponível também para o modo de imagem Foto).</p> <p>➤ <b>sRGB:</b> Aplica a gama de cores do padrão sRGB (disponível somente no modo de imagem Foto).</p>		
	<p><b>Avançado (Expert) - LED LCD TV / LCD TV</b></p> <p>Apresenta o conjunto de cores de acordo com o sinal.</p> <p>➤ <b>Padrão:</b> Exibe o conjunto padrão de cores</p> <p>➤ <b>Wide:</b> Aumenta o conjunto de cores utilizado.</p> <p>➤ <b>EBU:</b> Exibe as cores da tela no padrão EBU (LED LCD TV / LCD TV).</p> <p>➤ <b>SMPTE:</b> Exibe as cores da tela no padrão SMPTE (LED LCD TV / LCD TV).</p> <p>➤ <b>BT709:</b> Exibe as cores da tela no padrão BT709 (LED LCD TV / LCD TV).</p>		
xvYCC	<p>Produz cores mais ricas, se comparado ao sistema de cor convencional.</p> <p>➤ Função disponível nos modos de imagem <b>Cinema</b> e <b>Expert</b> via HDMI. O aparelho externo deve suportar esta função para que a mesma atue corretamente.</p>		
Filtro de cor (alguns modelos)	<ul style="list-style-type: none"> <li>• Esta função aplica filtro de cor específico nas imagens.</li> <li>• Use a função para ajustar a saturação e tonalidade de cor com precisão.</li> </ul>		
Padrão Expert (alguns modelos)	<p>Aplica este padrão para os ajustes nos modos Expert.</p> <p>➤ Função disponível somente no <b>Modo de Imagem &gt; Expert</b> nos canais DTV.</p>		
Temp. cor	LED LCD TV LCD TV	<p>Ajusta a cor da tela em sua totalidade, alterando as bases da cor branca.</p> <ul style="list-style-type: none"> <li>• Temp. cor: selecione Quente, Médio e Frio.</li> <li>• Gama: ajuste entre 1.9 ~ 2.4</li> <li>• Método: 2 pontos <ul style="list-style-type: none"> <li>✓ Padrão: Interno / Externo.</li> <li>✓ Contraste Vermelho/Verde/Azul, Brilho Vermelho/Verde/Azul.</li> </ul> </li> </ul>	<p>➤ <b>Método:</b> IRE 10 Pontos</p> <ul style="list-style-type: none"> <li>• <b>Padrão:</b> Interno, Externo;</li> <li>• <b>IRE (Institute of Radio Engineers)</b> é a unidade para mostrar o tamanho do sinal de vídeo e pode ser ajustado entre 0, 10, 20, 30 - 100. Ajuste as cores vermelho, verde ou azul.</li> <li>• <b>Luminosidade:</b> Esta função exibe o valor calculado de luminosidade para Gama em 2.2. Introduza o valor desejado para luminosidade em 100 IRE, então o valor de luminosidade-alvo para Gama 2.2 será exibido em todas as 10 etapas de 10 a 90 IRE.</li> <li>• <b>Vermelho/Verde/Azul:</b> O ajuste poderá ser efetuado entre -50 ~ +50.</li> </ul>
	PLASMA TV	<ul style="list-style-type: none"> <li>• Aplicar a todas as entradas.</li> </ul>	<p>➤ <b>Método:</b> IRE 20 Pontos;</p> <ul style="list-style-type: none"> <li>• <b>IRE</b> pode ser ajustado entre 0, 5, 10, 15 - 100. Ajuste as cores vermelho, verde ou azul.</li> <li>• <b>Vermelho/Verde/Azul:</b> O ajuste poderá ser efetuado de -50 ~ +50.</li> </ul>

<b>Sistema de Gestão de Cores</b>	<p>A ferramenta usada pelos profissionais para fazer os ajustes usando os padrões de teste, isso não afeta as outras cores, mas podem ser usados seletivamente para ajustar 6 áreas de cor (Vermelho, Verde, Azul, Ciano, Magenta e Amarelo). Durante estes ajustes a diferença de cor pode não ser perceptível.</p> <ul style="list-style-type: none"> <li>Efetue os ajustes de Vermelho, Verde, Azul, Amarelo, Ciano e Magenta.</li> <li><b>Ajustes Cor e Tom:</b> Vermelho, Verde, Azul, Amarelo, Ciano e Magenta. O ajuste poderá ser efetuado de -30 ~ +30.</li> </ul> <p>➡ Função indisponível nos modos RGB-PC e HDMI-PC.</p>
<b>TruMotion (alguns modelos)</b>	<p>TruMotion é uma tecnologia avançada de vídeo que fornece imagens mais claras e suaves mesmo durante cenas de ação rápida criando uma estrutura estável que garante imagens mais nítidas.</p> <p>➡ Esta função atua em todas as entradas exceto no modo RGB-PC.</p> <p>➡ Para usar o modo de imagem <b>Jogos</b>, ajuste a <b>TruMotion</b> em <b>Desligado</b>.</p>
<b>Opções</b>	
<b>Alto</b>	Use quando desejar melhorar ainda mais as cenas em movimento.
<b>Baixo</b>	Use como modo padrão. Proporciona movimentos suaves (imagem).
<b>Desligado</b>	TruMotion desativado.
<b>Usuário</b>	<b>De-Judder</b> Use para ajustar o ruído na tela.
	<b>De-Blur</b> Ajusta o foco das imagens.
<b>Tela (RGB-PC)</b>	Ajuste as definições para o modo RGB quando a TV estiver conectada ao PC.
<b>Opções</b>	
<b>Resolução</b>	Use esta função para selecionar a melhor resolução de imagem no modo RGB-PC.
<b>Ajuste Automático</b>	Ajusta automaticamente a posição da imagem minimizando os ruídos e imagens instáveis no modo RGB-PC. Se a imagem não melhorar execute novamente a função ou ajuste manualmente os valores de <b>Posição</b> , <b>Tamanho</b> e <b>Fase</b> .
<b>Posição</b>	Esta função serve para ajustar a imagem para esquerda/direita (H) e para cima/baixo (V) na tela do aparelho.
<b>Tamanho</b>	Ajusta o tamanho da imagem.
<b>Fase</b>	Esta função permite que você remova todo o ruído nos espaços horizontais.
<b>Reiniciar</b>	Retorna os valores de Posição, Tamanho e Fase para o padrão de fábrica.
<b>Full LED (alguns modelos)</b>	Com esta função o contraste chega do branco mais alvo ao preto de fato (e não cinza). Isso porque as luzes se acendem e se apagam individualmente, iluminando apenas aquilo que realmente importa (tela).
<b>Opções</b>	<b>Desligado</b> (função desativada) ↔ <b>Baixo</b> ↔ <b>Médio</b> ↔ <b>Alto</b> . Selecione um dos níveis disponíveis para conseguir o melhor efeito de contraste.

## Ajustes de Áudio

Ajuste	Descrição
<b>Volume Automático</b>	A função Volume Automático garante que o nível sonoro permaneça equalizado durante a visualização de qualquer programa. Ative, selecionando <b>Ligado</b> .
<b>Clear Voice II</b>	<p>Destaca a voz das pessoas durante a programação. Para ativar, selecione <b>Ligado</b>.</p> <p>➡ Para melhorar ainda mais a emissão da voz durante uma programação, ajuste o Nível que varia entre -6 ~ 6.</p> <p>➡ Se esta função estiver na posição Ligado, Infinite Sound será desativado automaticamente.</p>

Balançaço	<p>Use o recurso balanço quando desejar testar os alto falantes (esquerdo e direito) ou anular a emissão sonora em um deles.</p> <p>➤ Use este recurso somente para testar os alto falantes. O uso excessivo somente de um canal de som pode gerar sobrecargas ou queimar os alto falantes.</p>								
Modo de Áudio	Este recurso ajusta de forma automática a qualidade do som conforme o programa exibido.								
	<p style="text-align: center;"><b>Modos</b></p> <ul style="list-style-type: none"> <li>• <b>Padrão:</b> Aplica os ajustes de áudio na qualidade padrão de fábrica.</li> <li>• <b>Música:</b> Selecione este modo quando estiver ouvindo músicas.</li> <li>• <b>Cinema:</b> Selecione este modo quando estiver assistindo filmes.</li> <li>• <b>Esportes:</b> Selecione este modo quando estiver assistindo eventos esportivos.</li> <li>• <b>Jogos:</b> Selecione este modo quando estiver jogando seus jogos favoritos.</li> </ul> <p>➤ Para ambientes que exijam qualidade sonora de alto nível, é recomendável adquirir um Home Theater ou Amplificador para melhorar a qualidade sonora do ambiente.</p> <p>➤ Ao selecionar <b>Ligado</b> para <b>Clear Voice II</b>, a função <b>Infinite Sound</b> estará indisponível.</p>								
Modo de Áudio (Pessoal)	<b>Funções</b>								
	<ul style="list-style-type: none"> <li>• <b>Infinite 3D Surround, Agudos e Graves</b></li> </ul> <p>➤ Infinite Sound: Esta função é uma tecnologia patenteada pela LG. Ela resolve o problema de emissão de áudio 5.1 canais em sistemas de 2 vias.</p>								
Redefinir o Som	<p>Use este recurso quando desejar retornar às configurações padrões de áudio.</p> <p>➤ O aparelho retorna às configurações de fábrica somente para as funções do menu áudio.</p>								
Sound Optimizer	<p>Melhora a qualidade sonora de acordo com o ambiente em que a TV se encontra.</p> <ul style="list-style-type: none"> <li>• <b>Tipos</b> disponíveis: <b>Normal</b> - modo padrão de áudio; <b>Parede</b> - Otimiza a qualidade sonora quando a TV estiver instalada na parede; <b>Suporte</b> - Otimiza a qualidade sonora quando a TV estiver instalada na base.</li> </ul>								
Saída Digital de Áudio	Use esta função para distribuir os sinais sonoros de sua TV para um Home Theater ou Amplificador.								
	➤ Ao selecionar Automático para esta saída quando Dolby Digital estiver disponível em SPDIF, a saída será Dolby.								
	➤ Ao selecionar Automático para esta saída quando Dolby Digital não estiver disponível em SPDIF, a saída será PCM.								
	<table border="1" style="width: 100%; border-collapse: collapse;"> <thead> <tr> <th style="width: 33%;">Item</th> <th style="width: 33%;">Áudio (Entrada)</th> <th style="width: 33%;">Áudio (Saída)</th> </tr> </thead> <tbody> <tr> <td style="text-align: center;">Automático</td> <td style="text-align: center;">MPEG DD HE-AAC</td> <td style="text-align: center;">PCM DD DD</td> </tr> <tr> <td style="text-align: center;">PCM</td> <td style="text-align: center;">Todos</td> <td style="text-align: center;">PCM</td> </tr> </tbody> </table>	Item	Áudio (Entrada)	Áudio (Saída)	Automático	MPEG DD HE-AAC	PCM DD DD	PCM	Todos
Item	Áudio (Entrada)	Áudio (Saída)							
Automático	MPEG DD HE-AAC	PCM DD DD							
PCM	Todos	PCM							
Auto-falantes da TV	Use este recurso quando desejar anular a emissão de sons nos alto falantes. Selecione <b>Ligado</b> para esta função.								
Modo ARC (Canal de Retorno)	<p>Usando esta função é possível compartilhar os sinais de áudio digital via HDMI dispensando o uso do cabo ótico.</p> <p>➤ Adquirir cabo HDMI de alta velocidade e ative a função SIMPLINK quando desejar usar o Canal de Retorno.</p> <p>➤ Este modo atuará somente na conexão HDMI 1 (ARC). Lembre-se, para funcionar corretamente o aparelho externo precisa ser compatível com a função.</p> <p>➤ Selecione <b>Ligado</b> - função ativada; <b>Desligado</b> - função desativada.</p>								

Sincronização AV	<p>Quando houver atrasos na transmissão, seja no áudio ou no vídeo, use esta função para ajustar manualmente a sincronização.</p> <p>(-) configuração: Faça a saída de áudio mais rápido do que o padrão.</p> <p>(+) configuração: Faça a saída de áudio mais lento do que o padrão.</p> <hr/> <p>Ativa/Desativa a função. Para ativar selecione <b>Ligado</b>.</p>
Alto-falantes da TV	Ajuste os valores de sincronização para os alto-falantes da TV.
SPDIF	Ajuste os valores de sincronização para o dispositivo externo conectado à TV via cabo ótico (entrada DIGITAL AUDIO OUTPUT).

## Ajustes de Hora

Ajuste	Descrição
Relógio	<p>Ajuste as informações de relacionadas com os ajustes de Hora da TV.</p> <p>➤ No modo <b>Automático</b> os canais digitais possuem as informações de hora necessárias, e, estas são fornecidas pela emissora. Se por algum motivo o modo Automático estiver com informações incorretas, ajuste o relógio no modo <b>Manual</b>.</p> <p>➤ Somente no modo Manual os ajustes de Ano, Mês, Dia, Hora e Minuto estarão disponíveis.</p> <p>➤ No modo Manual, ao desligar a TV removendo o cabo de força, os ajustes serão cancelados.</p> <p>➤ Para o modo Automático, selecione um dos "Fuso Horário" disponível de acordo com sua região, se necessário, ajuste também o Horário de Verão.</p>
Desligar TV / Ligar TV	<p>Desliga e liga a TV automaticamente no horário e função definida.</p> <hr/> <p style="text-align: center;"><b>Funções</b></p> <ul style="list-style-type: none"> <li>• <b>Repetir:</b> Seleciona o intervalo de repetição das funções (Uma vez, Todo dia, etc) além de Ativar/Desativar as funções (<b>Ligado/Desligado</b>).</li> <li>• <b>Hora:</b> Ajusta a hora desejada.</li> <li>• <b>Minuto:</b> Ajusta o minuto.</li> <li>• <b>Entrada:</b> Seleciona a entrada desejada (TV, AV, e etc.).</li> <li>• <b>Canal:</b> Seleciona o canal desejado.</li> <li>• <b>Volume:</b> Seleciona o nível sonoro.</li> </ul> <p>➤ Para que as funções funcionem corretamente, ajuste o relógio da TV.</p> <p>➤ A função <b>Desligar TV</b> sobrepõe a <b>Ligar TV</b> caso estejam configuradas para o mesmo horário.</p> <p>➤ Para a função <b>Ligar TV</b> funcionar corretamente a TV deverá estar em <b>Standby</b> (modo de espera).</p> <p>➤ Ao usar a função <b>Ligar TV</b> se nenhuma tecla for pressionada em 2 horas o aparelho retorna ao modo Standby.</p>
Função Soneca	<p>Desligue o aparelho em um tempo determinado.</p> <p>➤ Se a TV for desligada e ligada novamente a função será cancelada.</p>

## Ajustes de Bloqueio

As funções deste menu são usadas para bloquear a visualização de programas baseados na censura enviada pela emissora. Por padrão, os ajustes estão desligados. Defina uma classificação ou tipo de bloqueio para os programas ou entradas selecionadas. Para usar esta função, faça o seguinte:

- Determine uma senha e habilite os recursos do menu **BLOQUEIO**. Defina níveis de censura, bloqueio de entradas e teclas.

Ajuste	Descrição	
<b>Configurar Senha</b>	<p>Crie uma nova senha ou modifique a atual. Para modificar a senha, digite a nova senha no campo “<b>Nova</b>” e repita a operação no campo “<b>Confirmar</b>”.</p> <p>➤ Esta senha será solicitada para usar as funções no menu e durante a programação normal, portanto não a perca.</p> <p>➤ A senha inicial do aparelho é 0 - 0 - 0 - 0. Caso perca sua senha, entre em contato com o SAC para reiniciar a senha.</p>	
<b>Bloquear Sistema</b>	Use esta opção para ativar os recursos do menu <b>BLOQUEIO</b> . Selecione <b>Ligado</b> para ativar a função.	
<b>Bloquear Canal</b>	<p>Use este sistema para bloquear canais com classificação indicativa.</p> <p>➤ No menu selecione o canal a ser bloqueado, pressione <b>ENTER</b>, no menu selecione <b>Bloquear</b>.</p> <p>➤ Para desbloquear um canal temporariamente basta entrar com sua senha.</p>	
<b>Classificação</b>	Defina níveis de censura de acordo com a idade desejada.	
	<b>Ajustes</b>	
	<b>Bloqueio desativado</b>	Programação Livre (liberada para todos os públicos).
	<b>10 em diante</b>	Cenas inapropriadas para crianças.
	<b>12 em diante</b>	Cenas inapropriadas para menores de 12 anos.
	<b>14 em diante</b>	Cenas que exigem acompanhamento de adultos.
	<b>16 em diante</b>	Cenas inapropriadas para menores de 16 anos.
<b>18 em diante</b>	Conteúdo adulto. Somente maiores de 18 anos.	
	➤ Selecione a classificação de acordo com o indicativo exibido pela emissora para que a função atue corretamente.	
	➤ Esta classificação atuará de acordo com o sinal emitido pela emissora (somente canais DTV).	
<b>Bloquear Entradas</b>	<p>Esta função bloqueia equipamentos conectados às entradas externas. Para ativá-la selecione <b>Ligado</b> na <b>Entrada</b> selecionada.</p> <p>➤ Para acessar temporariamente entradas bloqueadas, selecione-a e entre com a senha (alguns modelos).</p>	

## Ajustes Avançados (menu Opções)

Ajuste	Descrição	
<b>Idioma (Language)</b>	<p>Seleciona idioma para os menus de tela e idioma de áudio, se disponível.</p> <ul style="list-style-type: none"> <li>• <b>Idioma da TV (Language):</b> esta opção muda o idioma dos menus de tela.</li> <li>• <b>Idioma de áudio:</b> esta opção modifica o idioma de áudio da programação (somente canais da TV Digital).</li> </ul>	
	Esta função exibe o áudio de um programa que está sendo transmitido em palavras (legendas) que aparecem na tela da TV, se disponível pelo programa que estiver sendo exibido.	
<b>Legendas</b>	<b>Modos</b>	
	<b>Analogico</b>	<p><b>Legenda 1</b> – áudio principal (legendas do áudio original).</p> <p><b>Legenda 2</b> – áudio secundário (legendas do áudio secundário em inglês, se disponível); <b>Texto (1,2):</b> Texto 1/2 – exibe informações especiais como previsão do tempo, bolsa de valores, notícias, se disponibilizadas pelo canal</p>
	<b>Digital</b>	Selecione um dos idiomas disponíveis.

<b>Indicador de Energia</b> (exceto Plasma TV)	<p>Ajusta exibição dos indicadores luminosos (painel frontal).</p> <ul style="list-style-type: none"> <li>• <b>Luz de Standby:</b> Use para controlar a exibição luminosa do LED (modo standby).</li> <li>• <b>Luz ao Ligar:</b> Use para controlar a exibição do LED ao ligar o aparelho.</li> </ul>
<b>Método ISM</b> (Plasma TV)	<p>Esta função previne a ocorrência de imagens fantasmas. Este fenômeno ocorre quando a tela fica submetida a uma imagem estática por muito tempo, e, quando a imagem muda, as cores da imagem anterior ficam marcadas na tela.</p>
	<b>Modos</b>
	<p><b>Normal</b> Seleccione normal se as imagens fixas ou fantasmas não causam problemas.</p>
	<p><b>Orbital</b> Neste modo a cada 2 minutos a imagem é levemente deslocada. Use esse recurso para prevenir que pixels da mesma cor fiquem constantemente ativos causando imagens fantasmas.</p>
	<p><b>Color Wash</b> As cores da imagem na tela serão invertidas, alternando entre imagem normal (tela branca) e invertida, removendo as imagens fantasmas.</p> <p><b>White Wash</b> A imagem do televisor é substituída por uma tela totalmente branca (Recomenda-se usar esta função no período de 10 minutos). Para voltar à visualizar a imagem normal, pressione qualquer tecla. Use esse modo para remover ou minimizar as imagens que já foram memorizadas na tela.</p> <p>➡ Mesmo usando <b>White Wash</b> algumas imagens fantasmas são impossíveis de serem removidas. Para voltar ao modo normal pressione qualquer tecla.</p>
<b>Cursor</b>	<p>Ajuste as opções para uso do controle <b>"Magic Motion"</b> (alguns modelos).</p>
	<b>Opções</b>
	<p><b>Velocidade</b> Modifica a velocidade do ponteiro.</p>
	<p><b>Forma</b> Seleccione o tipo de ponteiro.</p>
	<p><b>Tamanho</b> Modifica o tamanho do ponteiro.</p> <p><b>Alinhamento</b> Quando o alinhamento estiver <b>"Ligado"</b> será mais fácil alinhar o ponteiro na tela da TV. Quando o controle for agitado para esquerda/direita o ponteiro será alinhado no centro da tela.</p>
<b>Definições de Smart Share</b>	<p>Ajuste as opções para as funções DivX e DLNA.</p>
	<b>Opções</b>
	<p><b>Registro DivX</b> Exibe o código para efetuar o registro do aparelho.</p>
	<p><b>Desativação do DivX</b> Use para cancelar o registro do aparelho no serviço VOD.</p> <p><b>DMR</b> Ativa/Desativa a função DMR (compartilhamento de arquivos) via dispositivos compatíveis com a função.</p>
<b>Configuração Inicial / Configuração de Modo</b>	<p>Esta função desliga a TV e apaga todos os canais memorizados, aplicando os padrões de fábrica.</p> <p>➡ Detalhes na seção <b>Ver TV &gt; Ligar TV (primeira vez)</b>.</p>

<b>Ajustar ID da TV</b>	Use esta função para definir a identificação do aparelho em um sistema programável, mais detalhes na seção <b>Suporte</b> .
<b>IR Blaster</b>	Para saber como usar ou obter mais informações, consulte o manual que acompanha o <b>Mídia Box Wireless</b> .

## Ajustes de Rede

Ajuste	Descrição	
<b>Definição de Rede</b>	Acesse este item para configurar e ajustar a conexão de rede, seja com fios ou sem fios (detalhes na seção <b>Smart TV - Conexão de Rede</b> ).	
<b>Estado da Rede</b>	Neste item tenha acesso ao status atual da rede, efetue testes de conectividade ou se necessitar altere as definições de tipo e as configurações de cada modo de conexão.	
	Defina os ajustes disponíveis para uso da função Smart TV.	
	<b>Ajustes</b>	
<b>Definições de Smart TV</b>	<b>Configuração do País</b>	Selecione o país para usar o serviço Conteúdo Premium. A lista de serviços pode variar de acordo com o país selecionado.
	<b>Efeito climático</b>	Selecione de qual região os dados de previsão do tempo serão apresentados.
	<b>Versão Premium</b>	Visualize a versão de software do serviço Conteúdo Premium.
	<b>Gestão de ID</b>	Gerencie os acessos efetuados através de logins em sua TV.
	<b>Reiniciar</b>	Reinicia o recurso Smart TV. Ao executar esta função, todas as IDs da TV serão apagadas.
<b>Aviso Legal</b>	Visualize as informações relacionadas com o uso e conexão de rede.	

## Ajustes de Suporte

Ajuste	Descrição
<b>Atualização de Software</b>	Efetua a busca e instalação de nova versão de software compatível com sua TV.
<b>Teste de Imagem</b>	Execute estes testes para confirmar as informações de imagem e de som da TV. Para mais detalhes sobre estas funções consulte a seção <b>Suporte</b> neste manual.
<b>Teste de Som</b>	
<b>Info do produto/serviço</b>	Selecione esta opção para visualizar as informações detalhadas sobre seu aparelho.
<b>Inicialização Premium (alguns modelos)</b>	Execute esta função quando ocorrer algum problema durante a atualização do Menu Conteúdo Premium. Ao executá-la a TV será automaticamente reiniciada.  Ao executar esta função não é necessário desligar o aparelho.



## Atualização de Software

Use esta opção para atualizar sua TV. Estas atualizações estão disponíveis em dois sistemas, o OTA (onde a atualização é transmitida via cabo - usando o sinal digital para carregá-la) ou o NSU (onde será necessário conectar-se à internet para efetuar o download da nova versão).

Atualize seu software para melhorar, alterar ou adicionar novas funcionalidades. Devido problemas de sinal ou conexão, a atualização poderá falhar ou não funcionar corretamente, caso aconteça, entre em contato o Serviço de Atendimento ao Cliente para que o mesmo lhe indique o Serviço Técnico autorizado para efetuar a atualização da TV.

1. No menu **HOME** selecione a opção **CONFIGURAR>SUPORTE>Atualiz. Software** e pressione **ENTER**.
2. No menu selecione **Ligado** para a função. Quando existir uma nova atualização está será automaticamente baixada. Para instalar, siga os passos na tela da TV e aguarde a finalização da instalação da nova versão de software.

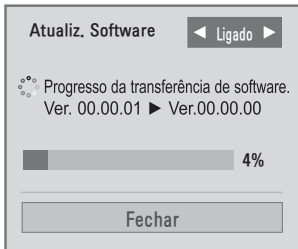

### NOTAS:

- ▶ Para cancelar o modo de atualização, selecione **Desligado** para esta função.
- ▶ Após a atualização, acesse novamente o menu e confirme a versão instalada.
- ▶ O tempo de download pode variar dependendo do tamanho do arquivos e das condições da rede.
- ▶ Se precisar, inicie o modo de espera (standby) na TV. O processo de atuali-

zação não será finalizado, continuará normalmente. Quando o processo estiver finalizado a TV retorna normalmente ao modo normal.

- ▶ Durante o processo de atualização, não desligue a TV, desconecte o cabo de força ou o cabo LAN (REDE). Evite prejuízos desnecessários à TV.
- ▶ Durante a atualização em modo OTA, se houver mudança de canal o processo de download será cancelado.
- ▶ Quando a atualização for concluída, a TV irá reiniciar automaticamente em 5 segundos.
- ▶ Após finalizar a atualização algumas funções nos menus **CANAL, IMAGEM** e **ÁUDIO** poderão ser reiniciadas.
- ▶ O serviço Conteúdo Premium estará desativado quando a atualização estiver sendo executada em modo NSU.
- ▶ A função não atualiza o software para versões anteriores (versões antigas).

### Teste de Imagem

#### Teste de Som

Execute estes testes para confirmar as informações de imagem e de som da TV.

1. Selecione a opção desejada no menu **Suporte** e pressione **ENTER**.

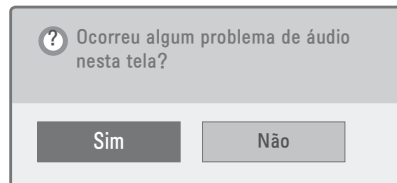
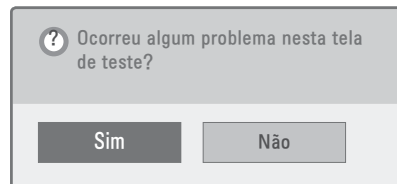

2. Para visualizar as informações selecione **"Sim"** e pressione **ENTER** para confirmar.

## Solução de Problemas

### Problemas Gerais

#### Controle remoto não está atuando

Verifique se não existe nenhum objeto posicionado na frente do sensor remoto. Ao usar o controle aponte-o sempre para este sensor; Verifique a polaridade correta das pilhas (+ para +, - para -); Selecione o modo correto de operação: TV, VCR etc (alguns modelos); Instale pilhas novas.

#### TV desliga repentinamente

A Função Soneca está ativada?; Verifique as configurações de energia; Se a TV ficar sem sinal por aproximadamente 15 minutos, ela desligará automaticamente.

#### Sem imagem / Sem Som

Verifique se o produto está ligado; Tente outro canal. O problema pode ser na emissora; O cabo de força está na tomada?; Cheque a conexão e posição da antena; Teste todas as conexões para verificar se tudo está ligado corretamente.

#### Depois de ligar a imagem aparece lentamente

Isto é normal. A imagem é interrompida durante o processo de inicialização da TV. Por favor, entre em contato com a assistência caso a imagem não apareça após alguns minutos.

### Problemas de Áudio

#### Sem som em um dos alto falantes

Ajuste o item Balanço no menu ÁUDIO.

#### Sem som durante reprodução

Ajuste o nível sonoro usando **VOL+/-**; Verifique se a função **MUTE** não está ativada; Verifique outro canal, o problema pode ser na emissora; Cheque se os cabos de áudio estão conectados corretamente; Cheque o status da função **Alto Falantes da TV** no menu **Áudio**.

#### Ruídos vindo do interior do aparelho

Uma mudança na umidade ou temperatura do ambiente pode resultar em um som estranho quando a TV estiver ligada ou desligada. Isto não indica problema no aparelho.

### Problemas de Vídeo

#### Barras vertical/horizontal ou imagem trêmula

Verifique se há fontes de interferência local como eletrodomésticos ou ferramentas elétricas.

#### Linhas/barras na imagem

Verifique a antena e mude sua direção.

#### Sem cor, cor fraca, ou imagem ruim

Ajuste as definições de cores no menu Imagem; Mantenha uma boa distância entre o VCR e a TV; Tente outro canal. O problema pode estar na transmissão; Verifique a conexão dos cabos de vídeo e antena; Ative qualquer função para restabelecer o brilho da imagem.

#### Recepção ruim para alguns canais

A estação selecionada está com problemas, sintonize outra emissora; O sinal da estação está fraco. Reoriente a antena; Verifique as possíveis causas das interferências.

#### Sinal fora de especificação

Ajuste a resolução e a frequência Horizontal e Vertical; Verifique a conexão dos cabos.

#### Barras verticais e Ruídos ao fundo & Ruído Horizontal & Posição incorreta

Ajuste os valores para Relógio, Fase, Posição H/V ou execute a Configuração Automática.

#### A cor da tela está instável ou monocromática

Verifique o cabo de conexão; Ajuste ou reinstale a placa de vídeo do PC.

#### Ao conectar o cabo HDMI para PC, não há sinal de áudio.

Consulte o manual da placa de vídeo do PC para verificar se ela oferece suporte de áudio HDMI e como configurá-lo corretamente.

### Problemas na Lista de Filmes

#### Mensagens: "Este arquivo é inválido" ou "o áudio está funcionando normalmente, mas o vídeo não está funcionando normalmente."

Verifique se o arquivos está sendo reproduzido corretamente no PC ou se ele está danificado; Verifique a resolução suportada; Verifique se a codificação de áudio e vídeo está correta e se é suportada; Verifique se a taxa de quadros está correta.

#### Mensagem: "Áudio não suportado" ou "O vídeo está funcionando normalmente, mas o áudio não está funcionando normalmente."

Verifique se o arquivos está sendo reproduzido corretamente no PC ou se ele está danificado; Verifique se a codificação de áudio está correta; Verifique se o bit rate definido é suportado; Verifique se o sample rate definido é suportado.

**Legendas não são exibidas**

Verifique se o arquivos está sendo reproduzido corretamente no PC ou se ele está danificado; Verifique se o nome do arquivo do filme e da legenda estão iguais; Verifique se os dois arquivos (legenda/filme) estão na mesma pasta; Verifique se o arquivo de legenda é suportado; Verifique se o idioma é suportado. (Ao abrir o arquivo de legendas no Bloco de Notas visualize esta informação.

**Arquivo não aparece na Lista de Filmes**

Verifique se o seu arquivo é suportado pela TV.

## Especificações Técnicas

Descrição		50PZ570B						60PZ570B					
Dimensões (L x A x P mm)	Com Base	1172,3 x 770,9 x 289,8						1391,1 x 905,2 x 334,7					
	Sem Base	1172,3 x 712,2 x 52,5						1391,1 x 835,5 x 52,5 mm					
Peso (kg)	Com Base	29,8						42,6					
	Sem Base	27,5						38,5					
Consumo de Energia (W)	Ligado	350 (IEC62087)						530 (IEC62087)					
	Standby	< 1						< 1					
Resolução da Tela (pixels)		1920 x 1080						1920 x 1080					
(Potência de Saída RMS por canal com 1KHz, THD de 2% (IEC60268))													
Saídas de Áudio Watt (8Ω)		L	10	R	10	Total	20	L	10	R	10	Total	20
Descrição		50PZ950B						60PZ950B					
Dimensões (L x A x P mm)	Com Base	1175,2 x 787,6 x 317,2						1393,4 x 916,4 x 364,4					
	Sem Base	1175,2 x 720,6 x 49,6						1393,4 x 843,8 x 49,6					
Peso (kg)	Com Base	32,5						46,3					
	Sem Base	28,9						40,3					
Consumo de Energia (W)	Ligado	370 (IEC62087)						530 (IEC62087)					
	Standby	< 1						< 1					
Resolução da Tela (pixels)		1920 x 1080						1920 x 1080					
(Potência de Saída RMS por canal com 1KHz, THD de 2% (IEC60268))													
Saídas de Áudio (8Ω)		L	10	R	10	Total	20	L	10	R	10	Total	20
Descrição		32LV5500						42LV5500					
Dimensões (L x A x P mm)	Com Base	776 x 549 x 240						1012 x 683 x 256					
	Sem Base	776 x 485 x 34,9						1012 x 617 x 29,9					
Peso (kg)	Com Base	10,8						15,5					
	Sem Base	8,8						13,2					
Consumo de Energia (W)	Ligado	120 (IEC62087)						140 (IEC62087)					
	Standby	< 1						< 1					
Resolução da Tela (pixels)		1920 x 1080						1920 x 1080					
(Potência de Saída RMS por canal com 1KHz, THD de 2% (IEC60268))													
Saídas de Áudio (8Ω)		L	10	R	10	Total	20	L	10	R	10	Total	20

Descrição		47LV5500						55LV5500									
Dimensões (L x A x P mm)	Com Base	1121 x 746 x 256						1298 x 849 x 338									
	Sem Base	1121 x 678 x 29,9						1298 x 778.0 x 29,9									
Peso (kg)	Com Base	20,7						25,8									
	Sem Base	18,4						21,7									
Consumo de Energia (W)	Ligado	150 (IEC62087)						170 (IEC62087)									
	Standby	< 1						< 1									
Resolução da Tela (pixels)		1920 x 1080						1920 x 1080									
(Potência de Saída RMS por canal com 1KHz, THD de 2% (IEC60268))																	
Saídas de Áudio Watt (8Ω)		L	10	R	10	Total	20	L	10	R	10	Total	20				
Descrição		32LW5700						42LW5700									
Dimensões (L x A x P mm)	Com Base	766 x 545 x 240						999 x 681 x 255									
	Sem Base	766 x 491 x 41						999 x 623 x 30,9									
Peso (kg)	Com Base	10,7						15,7									
	Sem Base	8,9						13,4									
Consumo de Energia (W)	Ligado	120 (IEC62087)						140 (IEC62087)									
	Standby	< 1						< 1									
Resolução da Tela (pixels)		1920 x 1080						1920 x 1080									
(Potência de Saída RMS por canal com 1KHz, THD de 2% (IEC60268))																	
Saídas de Áudio (8Ω)		L	10	R	10	Total	20	L	10	R	10	Total	20				
Descrição		47LW5700						55LW5700									
Dimensões (L x A x P mm)	Com Base	1109 x 744 x 255						1286 x 848 x 338									
	Sem Base	1109 x 684 x 30,9						1286 x 784 x 30,9									
Peso (kg)	Com Base	20,2						26,2									
	Sem Base	17,9						22,1									
Consumo de Energia (W)	Ligado	150 (IEC62087)						170 (IEC62087)									
	Standby	< 1						< 1									
Resolução da Tela (pixels)		1920 x 1080						1920 x 1080									
(Potência de Saída RMS por canal com 1KHz, THD de 2% (IEC60268))																	
Saídas de Áudio (8Ω)		L	10	R	10	Total	20	L	10	R	10	Total	20				
Descrição		47LW9800						55LW9800									
Dimensões (L x A x P mm)	Com Base	1095 x 735 x 235						1265 x 831 x 285									
	Sem Base	1095 x 665 x 27,9						1265 x 760 x 27,9									
Peso (kg)	Com Base	22,5						29									
	Sem Base	18,2						23,8									
Consumo de Energia (W)	Ligado	210 (IEC62087)						250 (IEC62087)									
	Standby	< 1						< 1									
Resolução da Tela (pixels)		1920 x 1080						1920 x 1080									
(Potência de Saída RMS por canal com THD de 2% (IEC60268))																	
(Saídas R/L com 1KHz; Saída Subwoofer com 100Hz)																	
Saídas de Áudio (8Ω)		L	10	R	10	W	20	Total	40	L	10	R	10	W	20	Total	40

Descrição		32LV3700						42LV3700					
Dimensões (L x A x P mm)	Com Base	764 x 545 x 240						998 x 684 x 256					
	Sem Base	764 x 484 x 35,4						998 x 615 x 30,4					
Peso (kg)	Com Base	11,4						15,5					
	Sem Base	9,6						13,3					
Consumo de Energia (W)	Ligado	80 (IEC62087)						110 (IEC62087)					
	Standby	< 1						< 1					
Resolução da Tela (pixels)		1920 x 1080						1920 x 1080					
(Potência de Saída RMS por canal com 1KHz, THD de 2% (IEC60268))													
Saídas de Áudio Watt (8Ω)		L	10	R	10	Total	20	L	10	R	10	Total	20
Descrição		47LV3700						42LV6500					
Dimensões (L x A x P mm)	Com Base	1108 x 746 x 256						1009 x 686 x 255					
	Sem Base	1108 x 677 x 30,4						1009 x 622 x 29,3					
Peso (kg)	Com Base	20,9						16,2					
	Sem Base	18,7						13,4					
Consumo de Energia (W)	Ligado	140 (IEC62087)						140 (IEC62087)					
	Standby	< 1						< 1					
Resolução da Tela (pixels)		1920 x 1080						1920 x 1080					
(Potência de Saída RMS por canal com 1KHz, THD de 2% (IEC60268))													
Saídas de Áudio Watt (8Ω)		L	10	R	10	Total	20	L	10	R	10	Total	20
Descrição		47LV6500						55LV6500					
Dimensões (L x A x P mm)	Com Base	1119 x 749 x 255						1297 x 851 x 341					
	Sem Base	1119 x 684 x 29,9						1297 x 785 x 29,9					
Peso (kg)	Com Base	21						27					
	Sem Base	18,2						22					
Consumo de Energia (W)	Ligado	150 (IEC62087)						170 (IEC62087)					
	Standby	< 1						< 1					
Resolução da Tela (pixels)		1920 x 1080						1920 x 1080					
(Potência de Saída RMS por canal com 1KHz, THD de 2% (IEC60268))													
Saídas de Áudio Watt (8Ω)		L	10	R	10	Total	20	L	10	R	10	Total	20

<b>Fonte de Energia</b>	AC 100-240V ~ 50/60Hz	
<b>Sistema da TV</b>	NTSC, PAL-M/N, ISDB-TB	
<b>Faixa de Canais</b>	VHF 2 ~ 13, UHF 14 ~ 69, CATV 2 ~ 135, DTV 07 ~ 69	
<b>Antena (impedância)</b>	75 Ω	
<b>Condições Ambientais</b>	<b>Temperatura de Operação</b>	0 ~ 40°C (32 ~ 104°F)
	<b>Umidade de Operação</b>	Menor que 80%
	<b>Temperatura de Armazenamento</b>	-20 ~ 60°C (-4 ~ 140°F)
	<b>Umidade de Armazenamento</b>	Menor que 85%

## Lista de Resoluções suportadas

### Componente

#### Relação (Frequência/Resolução)

Resolução	Freq. H (KHz)	Freq. V (Hz)
720x480i	15.73	59.94
	15.73	60.00
720x480p	31.47	59.94
	31.50	60.00
1280x720p	37.50	50.00
	44.96	59.94
	45.00	60.00
1920x1080i	28.125	50.00
	33.72	59.94
	33.75	60.00
1920x1080p	26.97	23.976
	27.00	24.00
	33.71	29.97
	33.75	30.00
	56.25	50.00
	67.432	59.94
	67.50	60.00

### HDMI (PC), RGB (PC)

#### Relação (Frequência/Resolução)

Resolução	Freq. H (KHz)	Freq. V (Hz)
720 x 400	31.469	70.08
640 x 480	31.469	59.94
800 x 600	37.879	60.31
1024 x 768	48.363	60.00
1360 x 768	47.712	60.015
1280 x 1024 (HDMI-PC)	63.981	60.02
1920 x 1080 (RGB PC)	66.587	59.934
1920 x 1080 (HDMI PC)	67.50	60.00

### HDMI DTV

#### Relação (Frequência/Resolução)

Resolução	Freq. H (KHz)	Freq. V (Hz)
720x480p	31.47	59.94
	31.50	60.00
1280x720p	37.50	50.00
	44.96	59.94
	45.00	60.00

1920x1080i	28.125	50.00
	33.73	59.94
	33.75	60.00
1920x1080p	26.97	23.976
	27.00	24.00
	33.71	29.97
	33.75	30.00
	56.25	50.00
	67.432	59.94
	67.50	60.00

## Formatos de Vídeo Suportados

\*.asf, \*.wmv

**Vídeo Codec:** VC-1 (somente streams codificados em padrão SMPTE 421M VC-1 são suportados)

Perfil/Nível

**Avançado/3** (720p60, 1080i60, 1080p30)

**Simples/Médio** (CIF, QVGA)

**Principal/Alto** (1080p30)

**Áudio Codec:** WMA (Padrão ou Profissional)

\*.divx, \*.avi

**Vídeo Codec:** DivX 3.11, DivX 4, DivX 5, DivX 6, Xvid, H.264/AVC.

Perfis/Nível

**DivX 3~6, Xvid:** Simples/Avançado (720p/1080i)

**H.264/AVC:** Principal/4.1 - Alto/4.1 (720p60, 1080i60, 1080p30)

**Áudio Codec:** MPEG-1 (camada I, II), MPEG-1 (camada III - MP3), Dolby Digital.

Codificação GMC (Compensação de Movimento Global) ou quarter-pel não são suportados.

\*.mp4, \*.mov, \*.m4v

**Vídeo Codec:** H.264/AVC, MPEG-4 (parte 2).

Perfil/Nível

**H.264/AVC:** Principal/4.1 - Alto/4.1 (720p60, 1080i60, 1080p30)

**MPEG-4 (parte 2):** Simples/Avançado (720p/1080i)

**Áudio Codec:** AAC (AAC-LC e HE-AAC)

Codificação GMC (Compensação de Movimento Global) ou quarter-pel não são suportados.

**\*.mkv**

**Vídeo Codec:** H.264/AVC

**Perfil/Nível**

**Principal/4.1 - Alto/4.1** (720p60, 1080i60, 1080p30)

A maioria do conteúdo disponível MKV é codificada pelo codec grátis x264.

**Áudio Codec:** HE-AAC (HE-AAC-LC e HE-AAC), Dolby Digital

**\*.ts, \*.trp, \*.tp**

**Vídeo Codec:** H.264/AVC, MPEG-2, VC-1 (soamente streams codificados em padrão SMPTE 421M VC-1 são suportados)

**Perfil/Nível**

**H.264/AVC:** Principal/4.1, Alto/4.1 (720p60, 1080i60, 1080p60)

**MPEG-2:** Principal/Alto (720p60, 1080i60, 1080p30)

**VC-1:** Simples/Médio (CIF, QVGA); Principal/Alto (1080p30); Avançado/3 (720p60, 1080i60, 1080p30)

**Áudio Codec:** MPEG-1 (camada I, II), MPEG-1 (camada III - MP3), Dolby Digital, Dolby Digital Plus, AAC (AAC-LC e HE-AAC).

**\*.vob**

**Vídeo Codec:** MPEG-1, MPEG-2 (Perfil Principal - Nível Alto (720p60, 1080i60))

**Áudio Codec:** MPEG-1 (camada I, II), DVD-LPCM

**\*.mpg**

**Vídeo Codec:** MPEG-1 (Perfil Principal - Nível Alto (720p60, 1080i60))

**Áudio Codec:** MPEG-1 (camada I, II)

Apenas streams configurados corretamente para o TS, PS ou ES

## Códigos IR (alguns modelos)

Use este códigos para controlar a TV quando estiver usando um controle remoto com fio.

Cod. (Hexa)	Tecla	Nota
08	POWER	C.R (Liga/Desliga)
45	Q.MENU	Tecla C.R

43	Home	Tecla C.R
0B	INPUT	Tecla C.R
10 - 19	0-9	Tecla C.R
4C	— (DASH) LIST	Tecla C.R
1A	Q.VIEW	Tecla C.R
09	MUTE/DELETE	Tecla C.R
02	VOL +	Tecla C.R
03	VOL -	Tecla C.R
00	CH ^	Tecla C.R
01	CH v	Tecla C.R
1E	FAV/MARK	Tecla C.R
40	^	Tecla C.R
41	v	Tecla C.R
07	<	Tecla C.R
06	>	Tecla C.R
44	ENTER	Tecla C.R
28	BACK	Tecla C.R
79	RATIO	Tecla C.R
BA	FREEZE	Tecla C.R
95	ENERGY SAVING	Tecla C.R
7E	SIMPLINK	Tecla C.R
AA	INFO	Tecla C.R
30	AV MODE	Tecla C.R
72	Vermelha	Tecla C.R
71	Verde	Tecla C.R
63	Amarela	Tecla C.R
61	Azul	Tecla C.R
B1	■	Tecla C.R
B0	▶	Tecla C.R
BA		Tecla C.R
8E	▶▶	Tecla C.R
8F	◀◀	Tecla C.R
AB	GUIDE	Tecla C.R
0F	TV	Tecla C.R
DC	3D	Tecla C.R
5B	EXIT	Tecla C.R
D6	TV	Código Discreto (TV)
C4	POWER ON	Código Discreto (Somente Liga)
C5	POWER OFF	Código Discreto (Somente Desliga)
5A	AV1	Código Discreto (AV1)
D0	AV2	Código Discreto (AV2)
BF	COMPONENT1	Código Discreto (Component1)
D4	COMPONENT2	Código Discreto (Component1)

D5	RGB-PC	Código Discreto (RGB-PC)
CE	HDMI1	Código Discreto (HDMI1)
CC	HDMI2	Código Discreto (HDMI2)
E9	HDMI3	Código Discreto (HDMI3)
DA	HDMI4	Código Discreto (HDMI4)
76	RATIO 4:3	Código Discreto (Modo 4:3)
77	RATIO 16:9	Código Discreto (Modo 16:9)
AF	RATIO Cinema Zoom	Código Discreto (Cinema Zoom)
59	Premium	Tecla C.R
9E	Live	Tecla C.R
BD	Rec	Tecla C.R

No.	ID do Pino
1	Sem conexão
2	RXD (Recebe dados)
3	TXD (Transmite dados)
4	DTR (Lado DTE pronto)
5	GND
6	DSR (Lado DCE pronto)
7	RTS (Pronto para Enviar)
8	CTS (Limpar para Enviar)
9	Sem conexão

## Usando RS-232C

Conecte à entrada RS-232C o equipamento externo para controlar seu aparelho.

### Conectar

1. Conecte a porta serial do equipamento de controle à entrada RS-232C no painel traseiro da TV (cabo não fornecido).

#### NOTAS:

- ▶ O controle remoto do aparelho e os botões frontais/laterais funcionarão se a TV estiver sendo controlada por um PC ou dispositivo A/V.
- ▶ Para vários aparelhos use **Ajuste ID** da TV no menu opções para identificá-los.

### Conector D-sub 9-pino macho

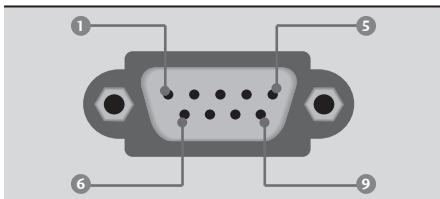

### Parâmetros de Comunicação

- ▶ **Baud rate:** 9600 bps (UART); **Data length:** 8 bits; **Parity:** None; **Stop bit:** 1 bit; **Communication code:** ASCII code; Use a crossed (reverse) cable

**NOTA:** Este produto tem um comando de retorno na porta RS-232C.

### RS-232C - Configurações

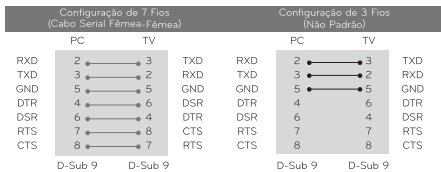

**NOTA:** Esta configuração se refere às informações de **Mapeamento de dado real**.

■ Mapeamento de Dado Real	
0	Passo 0
:	:
:	:
A	Passo 10 (Set ID 10)
:	:
:	:
F	Passo 15 (Set ID 15)
10	Passo 16 (Set ID 16)
:	:
:	:
63	Passo 99 (Set ID 99)
64	Passo 100



## Comandos de Referência

FUNÇÃO	COMANDOS		DADOS (Hexa)
	1	2	
01. Power	k	a	00 - 01
02. Input Select	x	b	-
03. Aspect Ratio	k	c	-
04. Screen Mute	k	d	00 - 01
05. Volume Mute	k	e	00 - 01
06. Volume Control	k	f	00 - 64
07. Contrast	k	g	00 - 64
08. Brightness	k	h	00 - 64
09. Color	k	i	00 - 64
10. Tint	k	j	00 - 64
11. Sharpness	k	k	00 - 64
12. OSD Select	k	l	00 - 01
13. Remote Control Lock Mode	k	m	00 - 01
14. Treble	k	r	00 - 64
15. Bass	k	s	00 - 64
16. Balance	k	t	00 - 64
17. 3D	x	t	-
18. Color Temperature	x	u	00 - 64
19. 3D Extras	x	v	-
20. ISM Method	j	p	-
21. Energy Saving	j	q	-
22. Auto Configuration	j	u	-
24. Channel Add/Del	m	b	00 - 01
25. Key	m	c	-
2. Backlight	m	g	00 - 64

FUNÇÃO	COMANDO		DADO (HEXA)	
	1	2	00	01
23. Channel Tuning	m	a	programa físico alto	maior programa baixo
	DADO (HEXA)			
	02	03	04	05
	maior baixo	menor alto	menor baixo	atributo

Protocolos  
(Transmissão/Recebimento)

## Transmissão

[Comando1][Comando2][ ][Set ID][ ][Dado][CR]

[Comando1]: Primeiro comando para controlar o aparelho (j, k, m ou x).

[Comando2]: Segundo comando para controlar o aparelho.

[Set ID]: Para ajustar a TV selecione uma identificação para ela. O ajuste varia de 1 ~ 99. Ao selecionar a ID como '0', todos os aparelhos serão controlados. Ajustar ID é exibida como decimal (1-99) no menu e Hexa (0x0 - 0x63) no Protocolo de transmissão /recebimento.

[Dado]: Para transmitir um comando. Transmita o dado 'FF' para ler o status do comando.

[Cr]: Retorno da Transmissão (ASCII code '0x0D')

[ ]: Código ASCII 'espaço (0x20)'

\* Neste modelo, a TV não envia status no modo standby.

## OK - Reconhecimento

[Comando][ ][Set ID][ ][OK][Dado][x]

A TV transmite ACK (reconhecimento) baseado neste formato quando recebe dados normais. Neste momento, se o dado está no modo de leitura, ele indica a situação atual do dado. Se estiver no modo de gravação ele retorna ao PC.

\* Neste modelo não há envio de status no modo standby.

Formato de Dados:

[Comando2]: Use o comando.

[Set ID]: Use caractere minúsculo, se a ID for 10, será enviado '0', 'a';

[Dado]: Use caractere minúsculo, se os dados são 0 x ab, será enviado 'a', 'b';

[OK]: Use caractere maiúsculo.

## Reconhecimento de Erro

[Comando2][ ][Set ID][ ][NG][Dado][x]

A TV transmite ACK (reconhecimento) baseado nesse formato quando recebe dados anormais de funções inviáveis ou erro de comunicação.

Neste modelo não há envio de status no modo standby.

[Dado1]: código ilegal;

[Dado2]: Função não suportada;

[Dado3]: Aguarde um momento.

Formato de Dados:

[Comando2]: Use o comando.

[Set ID]: Use caractere minúsculo, se a ID for 10, será enviado '0', 'a';

[Dado]: Use caractere minúsculo, se os dados são 0 x ab, será enviado 'a', 'b';

[NG]: Use caractere maiúsculo.

**1. Power (Comando: k a)**

Use para Ligar/desligar a TV

**Transmissão:** [k][a][ ][Set ID][ ][Dado][Cr]

**Dado 0:** Desligado **Dado 1:** Ligado

**Reconhecimento:** [a][ ][Set ID][ ][OK/NG][Dado][x]

Da mesma maneira, se outras funções transmitem dado 'FF' baseado neste formato, o retorno de reconhecimento apresenta a situação de cada função.

**Nota:** Neste modelo, o reconhecimento acontece após ligar ou processar a conclusão. Pode haver atraso entre o comando e o reconhecimento.

**2. Input Select (Comando: x b)**

Use para selecionar uma fonte de entrada na TV.

**Transmissão:** [x][b][ ][Set ID][ ][Dado][Cr]

**Dado 00:** DTV (Antena); **Dado 10:** Analógica (Antena); **Dado 11:** Analógica (Cabo); **Dado 20:** AV1; **Dado 21:** AV2; **Dado 40:** Componente 1; **Dado 41:** Componente 2; **Dado 60:** RGB-PC; **Dado 90:** HDMI1; **Dado 91:** HDMI2; **Dado 92:** HDMI3.

**Reconhecimento:** [b][ ][Set ID][ ][OK/NG][Dado][x]

**Nota:** o uso desta função varia de acordo com o modelo de sua TV.

**3. Aspect Ratio (Comando: k c)**

Use para ajustar o formato da tela.

**Transmissão:** [k][c][ ][Set ID][ ][Dado][Cr]

**Dado 01:** 4:3; **Dado 06:** Pelo Programa; **Dado 02:** 16:9; **Dado 09:** Just scan; **Dado 04:** Zoom1; **Dado 10:** Cinema Zoom1...; **Dado 05:** Zoom2; **Dado 1F:** Cinema Zoom16.

**Reconhecimento:** [c][ ][Set ID][ ][OK/NG][Dado][x]

**4. Screen Mute (Comando: k d)**

Use para ativar ou desativar a tela.

**Transmissão:** [k][d][ ][Set ID][ ][Dado][Cr]

**Dado 00:** função desligada (com imagem), Saída de Vídeo - Mudo Desligado; **Dado 01:** função ativada (sem imagem); **Dado 10:** Saída de Vídeo - Mudo Ligado.

**Reconhecimento:** [d][ ][Set ID][ ][OK/NG][Dado][x]

**Nota:** No caso de Saída de Vídeo - Mudo Ligado, função desligada (com imagem) e exibição de OSD. Porém no caso de Saída de Vídeo - Mudo Ligado não haverá exibição de OSD.

**5. Volume Mute (Comando: k e)**

Use para ativar ou desativar o som. Você pode emudecer o som pressionando **MUTE** (controle remoto).

**Transmissão:** [k][e][ ][Set ID][ ][Dado][Cr]

**Dado 0:** Emudecer desligado (com áudio) ; **Dado 1:** Emudecer ligado (sem áudio).

**Reconhecimento:** [e][ ][Set ID][ ][OK/NG][Dado][x]

**6. Volume Control (Comando: k f)**

Use para ajustar o nível do volume. Ajuste o nível sonoro usando as teclas no controle remoto.

**Transmissão:** [k][f][ ][Set ID][ ][Dado][Cr]

**Dado Min:** 00 ~ **Max:** 64 (transmite por código Hexadecimal) Veja 'mapeamento de dado real.'

**Reconhecimento:** [f][ ][Set ID][ ][OK/NG][Dado][x]

**7. Contrast (Comando: k g)**

Use para ajustar o contraste da imagem. Você pode ajustar o contraste pelo menu Imagem.

**Transmissão:** [k][g][ ][Set ID][ ][Dado][Cr]

**Dado Min:** 00 ~ **Max:** 64 (\*transmite por código Hexadecimal) Veja 'mapeamento de dado real.'

**Reconhecimento:** [g][ ][Set ID][ ][OK/NG][Dado][x]

**8. Brightness (Comando: k h)**

Use para ajustar o brilho da imagem. Você também pode ajusta o brilho pelo menu Imagem.

**Transmissão:** [k][h][ ][Set ID][ ][Dado][Cr]

**Dado Min:** 00 ~ **Max:** 64 (\*transmite por código Hexadecimal) \*Veja 'mapeamento de dado real.'

**Reconhecimento:** [h][ ][Set ID][ ][OK/NG][Dado][x]

**9. Color (Comando: k i)**

Use para ajustar a cor da imagem. Você também pode ajustar a cor pelo menu Imagem.

**Transmissão:** [k][i][ ][Set ID][ ][Dado][Cr]

**Dado Min:** 00 ~ **Max:** 64 (\*transmite por código Hexadecimal) \*Veja 'mapeamento de dado real.'

**Reconhecimento:** [i][ ][Set ID][ ][OK/NG][Dado][x]

**10. Tint (Comando: k j)**

Ajusta o tom da imagem. Ajuste a tonalidade pelo menu Imagem.

**Transmissão:** [k][j][ ][Set ID][ ][Dado][Cr]

**Dado Vermelho:** 00 ~ **Verde:** 64 (\*transmite por código Hexadecimal) \*Veja 'mapeamento de dado real.'

**Reconhecimento:** [ j ] [Set ID] [OK/NG] [Dado][x]

### 11. Sharpness (Comando: k k)

Ajusta a nitidez da imagem. Ajuste a nitidez pelo menu Imagem.

**Transmissão:** [k][k] [Set ID] [Dado][Cr]

**Dado Min:** 00 ~ **Max:** 64 (\*transmite por código Hexadecimal) \*Veja 'mapeamento de dado real.'

**Reconhecimento:** [k] [Set ID] [OK/NG] [Dado] [x]

### 12. OSD Select (Comando: k l)

Seleciona OSD (Menus de Tela) ativado ou desativado.

**Transmissão:** [k][l] [Set ID] [Dado][Cr]

**Dado 00:** OSD desativado; **Dado 01:** OSD ativado

**Reconhecimento:** [l] [Set ID] [OK/NG] [Dado] [x]

### 13. Remote Control Lock Mode (Comando: k m)

Para bloquear os comandos do painel de controle frontal do TV.

**Transmissão:** [k][m] [Set ID] [Dado][Cr]

**Dado 00:** destravado; **Dado 01:** travado

**Reconhecimento:** [m] [Set ID] [OK/NG] [Dado][x]

**Nota:** Se você não estiver usando o controle remoto e o painel de controle, utilize este modo. Quando o monitor for desligado o bloqueio será desativado.

### 14. Treble (Comando: k r)

Ajusta os níveis de agudo. Você também poderá ajustar agudo no menu Áudio.

**Transmissão:** [k][r] [Set ID] [Dado][Cr]

**Dado Min:** 00 ~ **Max:** 64 (\*transmite por código Hexadecimal) \*Veja 'mapeamento de dado real.'

**Reconhecimento:** [r] [Set ID] [OK/NG] [Dado] [x]

### 15. Bass (Comando: k s)

Ajustar os graves. Você também poderá ajustar os graves no menu Áudio.

**Transmissão:** [k][s] [Set ID] [Dado][Cr]

**Dado Min:** 00 ~ **Max:** 64 (\*transmite por código Hexadecimal) \*Veja 'mapeamento de dado real.'

**Reconhecimento:** [s] [Set ID] [OK/NG] [Dado] [x]

### 16. Balance (Comando: k t)

Ajusta o balanço dos alto falantes.

**Transmissão:** [k][t] [Set ID] [Dado][Cr]

**Dado Min:** 00 ~ **Max:** 64 (\*transmite por código Hexadecimal) \*Veja 'mapeamento de dado real.'

**Reconhecimento:** [t] [Set ID] [OK/NG] [Dado] [x]

### 17. 3D (Comando: x t)

Aplica o modo 3D TV.

**Transmissão:** [x][t] [Set ID] [Dado01] [Dado02] [Dado03] [Dado04] [Cr]

**Dado 01:** 00 - 3D; 01 - 2D; 02 - 3D → 2D; 03 - 2D → 3D. **Dado 02:** 00 - Acima/Abaixo; 01 - Lado a Lado; 02 - Check board; 03 - Frame sequencial.

**Dado 3:** 00 - Direita → Esquerda; 01 - Esquerda → Direita. **Dado 4:** Passo 3D Min. 00 ~ 14 Máx.

\* Dados transmitidos por código hexadecimal.

\* Alguns modelos.

**Reconhecimento:** [t] [OK] [Dado01] [Dado02] [Dado03] [Dado04] [x] [t] [NG] [Dado01] [x]

### 18. Color Temperature (Comando: x u)

Ajusta a temperatura de cor.

**Transmissão:** [k][u] [Set ID] [Dado][Cr]

**Dado 00:** Médio; **Dado 1:** Frio; **Dado 2:** Quente

**Reconhecimento:** [u] [Set ID] [OK/NG] [Dado][x]

### 19. 3D Extras (Comando: x v)

Ajuste opções avançadas do modo 3D.

**Transmissão:** [x][v] [Set ID] [Dado01] [Dado02] [Cr]

**Dado 01:** 00 - Correção da imagem; 01 - Profundidade imagem; 02 - Ponto de visualização; 03 - Tamanho da imagem; 04 - Balanço da imagem; 05 - Otimização.

**Dado02:** defina de acordo com o item selecionado no Dado1.

1) Quando **Dado01** for 00. **Dado02:** 00 - Direita → Esquerda; 01 - Esquerda → Direita.

2) Quando **Dado01** for 01, 02. **Dado02:** Min. 00 ~ 64 Máx (transmite por código hexadecimal).

3) Quando **Dado01** for 03. **Dado02:** 00 - Just Scan; 01 - 16:9.

4) Quando **Dado01** for 04. **Dado02:** 00 - Desligado; 01 - Ligado.

5) Quando **Dado01** for 05. **Dado02:** Min. 00 ~ 02 Máx (transmite por código hexadecimal).

**Reconhecimento:** [v][ ][OK][Dado1][Dado2][x][v][ ][NG][Dado1][x]

\* Alguns modelos.

**20. ISM Method (Comando: j p) (Plasma TV)**

Use para evitar o efeito de manchas na tela (imagens estáticas).

**Transmissão:** [j][p][ ][Set ID][ ][Dado][Cr]

**Dado 02:** Orbital; **Dado 04:** White Wash; **Dado 08:** Normal; **Dado 20:** Color Wash.

**Reconhecimento:** [p][ ][Set ID][ ][OK/NG][Data][x]

**21. Energy Saving (Comando: j q)**

Use para controlar o ligar e desligar da função de controle de economia de energia.

**Transmissão:** [j][q][ ][Set ID][ ][Dado][Cr]

**Data 00:** Off; **Data 01:** Mínimo; **Data 02:** Médio; **Data 03:** Máximo; **Data 05:** Vídeo desligado; **Data 10:** Sensor Inteligente.

**Reconhecimento:** [q][ ][Set ID][ ][OK/NG][Data][x]

**22. Auto Configuration (Comando: j u)**

Ajusta a imagem automaticamente no modo RGB-PC.

**Transmissão:** [j][u][ ][Set ID][ ][Data][Cr]

**Dado 1:** Ajustar

**Reconhecimento:** [u][ ][Set ID][ ][OK/NG][Dado][x]

**23. Channel Tuning (Comando: m a)**

Para a sintonia de canal seguir o número físico/maior/menor.

**Transmissão:** [m][a][ ][Set ID][ ][Dado0][ ][Dado1]

[ ][Dado2][ ][Dado3][ ][Dado4][ ][Dado5][Cr]

**Nota:** Os canais digitais possuem um número de canal Físico, Maior e Menor. O número Físico é o número do canal digital real, e o número Maior é o número para o qual o canal deve ser mapeado, e o Menor é o sub-canal. Desde sintonizado automaticamente mapeia o canal para o número Maior, o número Físico não se torna necessário ao se enviar o comando.

**Dado 0:** Número do canal físico:

Ar Analógico: 01~69 / Cabo Analógico: 01~135 / DTV AR: 01~69

**Dado1 & 2:** Número do canal Maior

**Dado1:** Byte alto

**Dado2:** Byte baixo

**Nota:** Dois bytes estão disponíveis para o Maior e Menor, normalmente apenas o segundo byte é usado.

**Dado3 & 4:** Número do canal Menor não é necessário para NTSC.

**Dado 5:** A tabela abaixo exibe o código binário que deve ser convertido para Hexadecimal antes do envio. Por exemplo: O código binário para sintonizar a sub fonte para um canal de cabo análogo é "1000 0001"; o qual traduz para "81" em hexadecimal.

**7th bit:** Para que fonte você quer mudar o canal?

**6th bit:** Use um canal de uma ou de duas partes. Na maioria dos casos basta usar 0 pois ele é ignorado quando se usa o sinal analógico.

**5th bit:** Use 0 com analógico pois ele pode apenas usar o número do canal físico. Normalmente use 1 pois na maioria das vezes não importa qual seja o número físico.

**4th bit:** Ajuste em 0.

**3-0 bits:** Escolha o tipo de sinal.

**Reconhecimento:** [a][ ][Set ID][ ][OK][Dado0][Dado01][Dado02][Dado03][Dado04][x][a][ ][Set ID][ ][NG][Dado0][x]

7 Imagem Principal/ Secundária	6 Duas/Um parte- Canal	5 Usando o Canal Físico	4 Reservado	3	2	1	0	Passo
0 Principal	0 Dois	0 Usa	x	0	0	0	0	NTSC Ar
1 Secundário	1 Um	1 Não Usa	x	0	0	0	1	NTSC Cabo
			x	0	0	1	0	ATSC Ar
			x	0	0	1	1	ATSC Cabo_Padrão
			x	0	1	0	0	ATSC Cabo_Inv
			x	0	1	0	1	ATSC Cabo_lic
			x	0	1	1	0	ATSC Cabo_Auto
			x	0	1	1	1	Reservado
			x	x	x	x	x	...
			x	1	1	1	1	Reservado

**24. Channel Add/Del (Comando: m b)**

Use para adicionar e excluir os canais.

**Transmissão:**[m][b][ ][Set ID][ ][Dado][Cr]

**Dado 00:** Excluir Canal; **Dado 01:** Adiciona canal.

**Reconhecimento:** [b][ ][Set ID][ ][OK/NG][Dado][x]

**25. Key (Comando: m c)**

Use para enviar o código infravermelho do controle remoto.

**Transmissão:** [m][c][ ] [Set ID][ ] [Data][Cr]

**Reconhecimento:** [c][ ] [Set ID][ ] [OK/NG] [Data][x]

**Nota:** Neste modo quando a TV estiver em standby, para ligá-la, use a tecla POWER no controle remoto.

**26. Backlight (Comando: m g) - LCD TV**

Para ajustar a luz de fundo de tela.

**Transmissão:** [m][g][ ] [Set ID][ ] [Dado][Cr]

**Dado Min:** 00 ~ **Max:** 64 (\*transmite por código Hexadecimal) \*Veja 'mapeamento de dado real.'

**Reconhecimento:** [g][ ] [Set ID][ ] [OK/NG] [Dado][x]

**Informações - módulo RF**

O módulo RF encontra-se certificado junto à ANATEL conforme abaixo:



**TODOS OS AJUSTES DE RF, JÁ FORAM CALIBRADOS NO PRÓPRIO MÓDULO DE RF.**

---

**MÓDULO RECEPTOR**  
**MODELO: BM-LDS201**



2501-10-1925



(01) 07893299620157

**Este equipamento opera em caráter secundário, isto é, não tem direito a proteção contra interferência prejudicial, mesmo de estações do mesmo tipo, e não pode causar interferência a sistemas operando em caráter primário.**

- ▶ Este módulo controla a comunicação ÓCULOS + TV.
- ▶ **Saída:** 1 dBm ou menor
- ▶ **Distância máxima para comunicação:** 10 m em espaço aberto
- ▶ **Largura de banda:** 2.4 GHz (2.4035 GHz - 2.4783 GHz)

- ▶ **Taxa de transferência:** 250 kbps
- ▶ Falhas de comunicação poderão ocorrer caso os óculos estejam próximos a equipamentos que usem a mesma largura de banda (2,4GHz), estes equipamentos incluem fornos de microondas e dispositivos wireless.

**Informações - módulo Wireless LW9800 Series**



**TODOS OS AJUSTES DE RF, JÁ FORAM CALIBRADOS NO PRÓPRIO MÓDULO DE RF.**

---

**MÓDULO TRANSMISSOR**  
**MODELO: WN8522D1**



2851-10-1925



(01) 7893299685163

\*Este equipamento opera em caráter secundário, isto é, não tem direito a proteção contra interferência prejudicial, mesmo de estações do mesmo tipo, e não pode causar interferência a sistemas operando em caráter primário\*

<b>Padrão</b>	IEEE802.11a/b/g/n
<b>Faixa de Frequência</b>	2402 to 2483 MHz 5150 to 5250 MHz 5725 to 5850 MHz
<b>Modulação</b>	CCK / OFDM / MIMO
<b>Força de Saída (Típica)</b>	802.11a: 14 dBm 802.11b: 17 dBm 802.11g: 14 dBm 802.11n: 13 dBm
<b>Faixa de Dados</b>	802.11a/g: 54 Mbps 802.11b: 11 Mbps 802.11n: 300 Mbps
<b>Ganho Antena (Típica)</b>	2402 to 2483 MHz: 1.17 dBi 5150 to 5250 MHz: 4.67 dBi 5725 to 5850 MHz: 3.30 dBi
<b>Largura de Banda (Ocupada)</b>	802.11a/b/g: HT20 802.11n: HT20/40

## Notas sobre software livre

As seguintes bibliotecas GPL, LGPL, MPL usadas neste produto estão sujeitas aos acordos de licenças GPL2.0/LGPL2.1 MPL1.1.

### GPL EXECUTÁVEIS:

Linux kernel 2.6, busybox, e2fsprogs, gdbserver, jfsutils, mtd-utils, procs, u-boot, udhpc

### BIBLIOTECAS LGPL:

cairo, directFB, gettext, glib, glibc, iconv, pixman

### BIBLIOTECAS MPL:

Nanox

A LG Electronics pode oferecer a você o código fonte em CD-ROM. Para adquirir será necessário pagar uma pequena taxa para custos de envio e distribuição, tais como o custo dos meios de comunicação, transporte e manipulação mediante solicitação por correio eletrônico: [opensource@lge.com](mailto:opensource@lge.com). Esta oferta é válida por um período de três (3) anos a contar da data da distribuição deste produto pela LG Electronics.

Você pode obter uma cópia da GPL, LGPL, MPL licenças no CD-ROM fornecido com este produto. Este produto inclui:

### EXPAT:

copyright © 1998, 1999, 2000 Thai Open Source Software Center Ltd and Clark Cooper  
copyright © 2001, 2002, 2003, 2004, 2005, 2006 Expat maintainers.

### FREETYPE:

copyright © 2003 The FreeType Project ([www.freetype.org](http://www.freetype.org)).

### ICU:

copyright © 1995-2008 International Business Machines Corporation and others.

### LIBCURL:

copyright © 1996 - 2008, Daniel Stenberg.

### LIBJPEG:

Este software é baseado em parte a partir do trabalho da JPEG Group copyright © 1991 - 1998, Thomas G. Lane.

### LIBMNG:

copyright © 2000-2007 Gerard Juyn, Glenn Randers-Pehrson

### LIBPNG:

copyright © 1998-2008 Glenn Randers-Pehrson

### MD5:

copyright © 1991-2, RSA Data Security, Inc

### MD5 CHECKSUM:

copyright © 1999, 2000, 2002 Aladdin Enterprises

### NCURSES:

copyright © 1998 Free Software Foundation, Inc.

### OPENSSL:

Software de criptografia criado por Eric Young e Tim Hudson.

Software desenvolvido para OpenSSL Project para uso com o Kit OpenSSL (<http://www.openssl.org>)

### STRACE:

copyright © 1991, 1992 Paul Kranenburg.

copyright © 1993 Branko Lankester.

copyright © 1993 Ulrich Pegelow.

copyright © 1995, 1996 Michael Elizabeth Chastain.

copyright © 1993, 1994, 1995, 1996 Rick Sladkey.

copyright © 1998-2003 Wichert Akkerman.

copyright © 2002-2008 Roland McGrath.

copyright © 2003-2008 Dmitry V. Levin.

copyright © 2007-2008 Jan Kratochvil.

### TINYXML:

copyright © 2000-2006 Lee Thomason

### XYSSL:

Copyright (C) 2009 Paul Bakker

### ZLIB:

copyright © 1995-2005 Jean-loup Gailly and Mark Adler

Todos os direitos reservados.

A permissão é concedida, a título gratuito, para qualquer pessoa que obtenha uma cópia deste software e documentação associada (do "Software"), para lidar com o Software sem restrição, incluindo, sem limitação, os direitos para usar, copiar, modificar, mesclar, publicar, distribuir, sublicenciar e / ou vender cópias do Software, e para permitir que as pessoas às quais o Software é fornecido a fazê-lo, sem prejuízo das seguintes condições:

O SOFTWARE É FORNECIDO "COMO ESTÁ", SEM GARANTIA DE QUALQUER TIPO, EXPRESSA OU IMPLÍCITA, INCLUINDO MAS NÃO SE LIMITANDO ÀS GARANTIAS DE COMERCIALIZAÇÃO, ADEQUAÇÃO A UM DETERMINADO PROPÓSITO E NÃO INFRAÇÃO. EM NENHUM CASO OS AUTORES OU DETENTORES SERÃO RESPONSÁVEIS POR QUALQUER RECLAMAÇÃO, OU OUTROS EM RESPONSABILIDADE, SEJA EM UMA AÇÃO DE CUMPRIMENTO DE CONTRATO OU DE OUTRA FORMA, DECORRENTES DE, OU EM CONEXÃO COM O SOFTWARE OU O USO OU OUTRA ATIVIDADE NO SOFTWARE.

## Certificado de Garantia

A LG Electronics do Brasil Ltda., através de sua Rede de Serviços Autorizados, garante ao usuário deste produto os serviços de Assistência Técnica para substituição de componentes ou partes, bem como mão-de-obra necessária para reparos de eventuais defeitos, devidamente constatados como sendo de fabricação, pelo período de 01(Um) ano, incluindo o período de garantia legal de 90 (noventa) dias, contados a partir da data de emissão da nota fiscal de compra pelo primeiro proprietário, desde que o mesmo tenha sido instalado conforme orientações descritas no manual do usuário que acompanha o produto e, somente em Território Nacional.

### Garantia Legal:

O consumidor tem o prazo de 90 (noventa) dias, contados a partir da data de emissão da nota fiscal de compra, para reclamar de irregularidades (vícios) aparentes, de fácil e imediata observação no produto, como os itens que constituem a parte externa e qualquer outra acessível ao usuário, assim como, peças de aparência e acessórios em geral.

### Condições para validade da garantia legal e contratual

#### A Garantia Legal e Contratual perderá seu efeito se:

- O produto não for utilizado para os fins a que se destina;
- A instalação ou utilização do produto estiver em desacordo com as recomendações do Manual de Instruções;
- O produto sofrer qualquer dano provocado por mau uso, acidente, queda, agentes da natureza, agentes químicos, aplicação inadequada, alterações, modificações ou consertos realizados por pessoas ou entidades não credenciadas pela LG Electronics do Brasil Ltda.;
- Houver remoção e/ou alteração do número de série ou da identificação do produto.

### Condições não cobertas pela garantia legal e contratual

#### A Garantia não cobre:

- Danos provocados por riscos, amassados e uso de produtos químicos/abrasivos sobre o gabinete;
- Transporte e remoção de produtos para conserto que estejam instalados fora do perímetro urbano onde se localiza o Serviço Autoriza-

do LG mais próximo. Nestes locais, qualquer despesa de locomoção e/ou transporte do produto, bem como despesas de viagem e estadia do técnico, quando for o caso, correrão por conta e risco do Consumidor;

- Desempenho insatisfatório do produto devido à instalação ou rede elétrica inadequadas;
- Troca de peças e componentes sujeitos a desgaste normal de utilização ou por dano de uso;
- Serviços de instalação, regulagens externas e limpeza, pois essas informações constam no Manual de Instruções;
- Eliminação de interferências externas ao produto que prejudiquem seu desempenho, bem como dificuldades de recepção inerentes ao local ou devido ao uso de antenas inadequadas.

#### Observações:

- A LG Electronics do Brasil Ltda. não assume custos ou responsabilidade relativos a pessoa ou entidade que venham a oferecer garantia sobre produtos LG, além das aqui descritas;
- As despesas decorrentes e conseqüentes da instalação de peças que não pertençam ao produto são de responsabilidade única e exclusiva do comprador;
- A LG Electronics do Brasil Ltda. se reserva o direito de alterar as características gerais, técnicas e estéticas de seus produtos sem prévio-aviso;
- A garantia somente é válida mediante a apresentação de nota fiscal de compra deste produto;

## Informações de Compra

O modelo e número de série estão na etiqueta traseira do aparelho. Anote aqui estas informações e guarde-as juntamente com sua nota fiscal.

Data da compra: \_\_\_\_\_

Loja/Depart.: \_\_\_\_\_

Modelo: \_\_\_\_\_

Nº de Série: \_\_\_\_\_



## NOTE

### ENG

Some video codecs listed in the manual may not be supported, depending on the region (country).

### POR

Alguns codecs listados no manual não pode ser suportado, dependendo da região (país).

### POL

Niektóre kodeki wideo wymienione w instrukcji mogą nie być obsługiwane, w zależności od regionu (kraju).

### SPA

Algunos códecs de vídeo que figuran en el manual pueden no ser compatibles, dependiendo de la región (país).

### THA (Need translation)

Some video codecs listed in the manual may not be supported, depending on the region (country).





# LG

Life's Good

PRODUZIDO  
NO PÓLO INDUSTRIAL  
DE MANAUS



CONHEÇA A AMAZÔNIA

**LG Electronics do Brasil Ltda.**

CNPJ: 01.166.372/0008-21  
Rua Javari, nº 1004, Distrito  
Industrial, CEP 69075-110,  
Manaus/AM, Indústria Brasileira

**SAC** serviço de atendimento  
ao consumidor

**4004 5400** Capitais e Regiões Metropolitanas

\***0800 707 5454** Demais localidades

\*Somente chamadas originadas de telefone fixo

**WWW.LGE.COM.BR**

**EM CASO DE DÚVIDA, CONSULTE NOSSO SAC**