



# LG

Life's Good

## MANUAL DE INSTRUÇÕES PLASMA TV

42/50PA4500

42/50PA4900

50/60PA6500

**PARA OBTER MÁXIMA QUALIDADE DE IMAGEM SEM DISTORÇÃO, É NECESSÁRIO SINAL DIGITAL DE ALTA QUALIDADE EM FORMATO WIDESCREEN. IMAGENS ESTÁTICAS PODEM PREJUDICAR A QUALIDADE DA TELA.**

Antes de ligar seu aparelho, por favor, leia cuidadosamente este manual e mantenha-o para futuras referências. Desenhos e Especificações estão sujeitas a mudanças sem prévio aviso.

MFL67412502 REV.02 ABR/12

## Instruções de Segurança

Para sua maior segurança preste atenção a todos os avisos, leia e siga todas essas instruções e mantenha-as para futuras consultas.





**CUIDADO**  
**RISCO DE CHOQUE**  
**ELÉTRICO. NÃO ABRA.**



**CUIDADO:** PARA REDUZIR O RISCO DE CHOQUE ELÉTRICO, NÃO REMOVA A TAMPA TRASEIRA. NÃO INSIRA OBJETOS DENTRO DO APARELHO. NÃO EXISTEM PEÇAS PARA AJUSTE PELO USUÁRIO. ENCAMINHE-O AO SERVIÇO TÉCNICO AUTORIZADO.

**Símbolos gráficos:**

 **Indica** a presença de alta voltagem no interior do aparelho e que qualquer contato com partes internas deste produto é perigoso.

 **Alerta** o usuário quanto a existência de instruções importantes no manual que acompanha este produto referente a operação e manutenção.

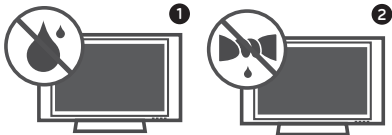

- ▶ Não use esse aparelho próximo à água. Limpe somente com pano seco.
- ▶ Não obstrua as aberturas de ventilação. Instale de acordo com as instruções descritas neste manual.



- ▶ Não instale próximo a fontes de calor tais como aquecedores, medidores de calor, fogões ou outros aparelhos (incluindo amplificadores) que produzam calor.



- ▶ Proteja o cabo de alimentação de ser pisado ou puxado, principalmente nos plugues, nas entradas e nos pontos de saída do aparelho.

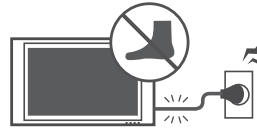

- ▶ Só use acessórios originais especificados pelo neste manual.



- ▶ Para transportar seu aparelho use somente carrinhos, suportes, tripés, braçadeiras ou mesas que suportem o peso do produto especificado neste manual. Quando for efetuar qualquer movimentação faça-a com todo cuidado para evitar ferimentos e possíveis quedas do aparelho.



- ▶ **CUIDADOS** referentes ao cabo de alimentação: recomenda-se que os aparelhos sejam conectados a uma tomada própria, ou seja, uma tomada única

para o aparelho, sem “benjamins” ou “réguas”.

Não conecte muitos aparelhos a uma mesma tomada, pois isso pode causar curto-circuito ou fogo.

Não sobrecarregue tomadas. Tomadas sobrecarregadas, danificadas, frouxas, com extensões de fios, fios descascados ou com isolamento comprometido podem ser perigosos. Qualquer uma dessas condições pode causar choque ou fogo. Verifique, periodicamente, os cabos do seu equipamento; se a sua aparência indicar desgaste ou dano, desligue o equipamento e substitua o cabo por um original através do serviço autorizado. Proteja o fio de alimentação de qualquer abuso físico ou mecânico, tais como ser pisado, esmagado, torcido, preso em uma porta fechada, ou no meio do caminho. Preste atenção especial aos plugues, tomadas e de onde o fio sai do aparelho.

Não mova a TV com o fio na tomada. Não use cabo de força danificado ou desgastado. Não desligue da tomada pelo fio e sim pelo plugue.

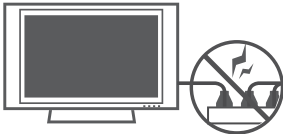

- ▶ Desligue o aparelho da tomada durante tempestades de raios ou quando não for usado por um longo período de tempo.

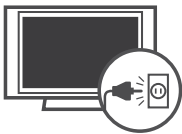

- ▶ Faça consertos somente com pessoal qualificado. O conserto é necessário quando o aparelho for danificado de alguma forma, como fio de alimentação

ou plugue quebrado, líquidos ou objetos tenham caído dentro do aparelho, o aparelho tenha sido exposto à chuva ou umidade, não funcione normalmente ou tenha sido derrubado.



- ▶ Nunca toque no aparelho ou na antena durante tempestades.
- ▶ Não deixe nada bater ou cair dentro do aparelho, e não bata na tela com nenhum objeto.
- ▶ **ATENÇÃO:** para diminuir o risco de choque ou fogo, não exponha este produto a chuva, umidade ou outros líquidos. Não toque na TV com as mãos molhadas. Não instale este produto próximo a inflamáveis como gasolina, velas e não exponha a TV diretamente ao ar-condicionado.



- ▶ Não exponha o produto a gotejamentos ou espirros d'água, objetos cheios de água como vasos ou taças por cima do aparelho (ex: em prateleiras acima do aparelho).



- ▶ Assegure-se de conectar o pino terra do plugue à tomadas com sistema de aterramento.
- ▶ O cabo de força fornecido com o aparelho está de acordo com a norma da **ABNT NBR 14.136** e para sua maior segurança, instale tomadas aterradas

## 4 Instruções de Segurança

que estejam de acordo com a norma da **ABNT NBR 5410**.

- ▶ Se os métodos de aterramento não forem possíveis, contrate um electricista para instalar um disjuntor separado. **NÃO** tente aterrar o produto conectando-o a fios de telefone, pára-raios ou canos de gás.

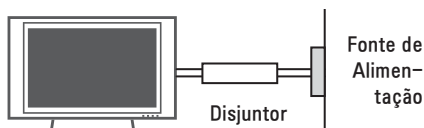

- ▶ Já que a TV é ligada diretamente na tomada, o acionamento do botão **ON/OFF** não a desligará, ele apenas inicia o modo de espera (standby). Para desligar o aparelho remova o plugue da tomada.

- ▶ **DESCONECTANDO O PLUGUE:** Em caso de problema elétrico, este plugue é essencial para o desligamento do aparelho. Ligue a TV à tomadas em que o plugue possa ser manuseado facilmente.

- ▶ **LIMPEZA:** Quando limpar, desligue da tomada e esfregue suavemente com um pano macio para evitar arranhões. Não borrife água ou outros líquidos diretamente na TV já que pode ocorrer choques. Não use produtos químicos como álcool ou outros abrasivos.

- ▶ **MOVENDO:** antes de mover, desligue o aparelho e desconecte todos os cabos de conexão. Não tente efetuar a movimentação do aparelho sozinho. Evite acidentes e prejuízos desnecessários.

- ▶ Antes de mover o aparelho sem a base, instale imediatamente a **TAMPA DE PROTEÇÃO** fornecida.

- ▶ **VENTILAÇÃO:** instale a sua TV em um local com boa ventilação. Não a instale em um local apertado, como uma estante de livros. Não cubra o produto

com panos ou outros produtos, por exemplo, plásticos, enquanto ligado. Não instale em lugares excessivamente empoeirados.

- ▶ Tome cuidado para não tocar as aberturas de ventilação. Quando estiver usando a TV por um longo período, as aberturas podem estar quentes.
- ▶ Se você sentir cheiro de fumaça ou outros odores vindos da TV, ou escutar sons estranhos, desligue-a da tomada e entre em contato com serviço autorizado.
- ▶ Não aperte com força o painel com as mãos ou com um objeto afiado como prego, lápis, caneta e não arranhe a superfície.

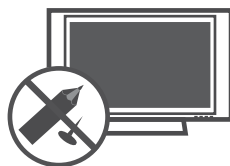

- ▶ Afaste o produto da luz direta do sol. O produto pode ser danificado.
- ▶ **Instalação na Parede:** a instalação deve ser realizada por técnicos especializados. Não instale a TV sozinho, isso pode provocar sérias lesões.



Antes de mover ou substituir o aparelho de posição contate o serviço técnico especializado.

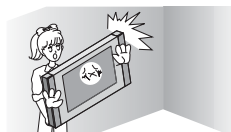

Não instale o produto sem luvas. Dê preferência para luvas antiestática.

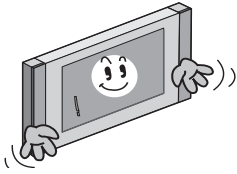

- ▶ Se a base for removida, instale imediatamente a tampa de proteção fornecida (alguns modelos).

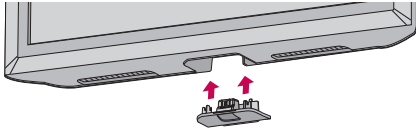

### ▶ Defeito de Pixel

As TVs de Plasma ou LCD são produtos de alta tecnologia, com resolução de 2 a 6 milhões de pixels. Muito raramente existirão pontos finos na tela enquanto estiver vendo TV, estes pontos são pixels desativados e não afetam o desempenho do produto.

### ▶ Ruídos gerados na TV

**Estalo ou estalido:** este tipo de ruído ocorre quando estiver vendo ou ligar a TV. Ele acontece por causa da contração térmica do plástico devido a temperatura e umidade. Este ruído é comum em aparelhos onde a deformação térmica é necessária.

**Zumbido ou zunido no painel:** ruído de baixo nível gerado em circuitos elétricos que fornece grande quantidade de corrente para alimentar o aparelho.

## Antes de mover o aparelho

Antes de efetuar a movimentação do seu aparelho lembre-se que danos causados por queda, transporte não autorizado e ou acidentes não são cobertos pela garantia.

- ▶ É recomendável que a movimentação seja feita sempre na caixa de embalagem original.
- ▶ Antes de mover o aparelho desconecte todos os cabos de conexão.

- ▶ Não o movimento sozinho, independente do tamanho. O aparelho pode cair ou causar ferimentos. Efetue o transporte sempre com a ajuda de uma segunda pessoa. Quando transportar siga as instruções descritas nas imagens abaixo.

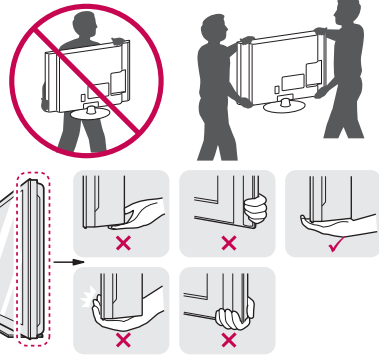

## ⚠ Manutenção

Aumente a vida útil do aparelho, limpe-o regularmente!

**NOTA:** Antes de iniciar a limpeza do equipamento desligue-o da tomada.

### Limpendo a tela, gabinete, base e cabo de força

- ▶ Para remover sujeira ou poeira limpe a superfície com um pano seco, limpo e macio.
- ▶ Para remover sujeira maiores, limpe a superfície com um pano macio umedecido em água limpa ou detergente suave, em seguida use imediatamente um pano seco para finalizar a limpeza.
- ▶ Regularmente remova a poeira ou sujeira acumulada no cabo de força.

### Evitando Imagens Estáticas

- ▶ Quando uma imagem fixa (por exemplo, logotipos, menus de jogos, filmes e monitor de computador) for exibido na TV por um período prolongado, esta

imagem pode ficar permanentemente impressa na tela. Esse fenômeno é conhecido como “imagens estáticas.” Este fenômeno não é coberto pela garantia do fabricante.

- ▶ Este fenômeno pode ocorrer também em áreas “letterbox” de sua TV ao usar o formato 4:3. Evite usar este formato em períodos prolongados.
- ▶ Para evitar este fenômeno, evite exibir imagens estáticas na tela da TV por um período prolongado (2 horas ou mais em LCD TV, 1 hora ou mais em Plasma TV).

### Compatibilidades

Seu aparelho é compatível com:



Fabricado sob Licença dos Laboratórios Dolby.



Vídeo e Áudio Digital numa única conexão.



**SOBRE VÍDEO DIVX:** DivX® é um formato de vídeo digital criado pela DivX, Inc. Esta TV é certificada para reproduzir vídeos DivX. Para obter mais informações e ferramentas de software para converter seus arquivos em DivX, visite [www.divx.com](http://www.divx.com).

**Sobre DivX ON-DEMAND:** Para reproduzir conteúdo DivX Certified®, é necessário registrá-lo. Acesse a seção Código de Registro DivX no manual, gere seu código e acesse o site [vod.divx.com](http://vod.divx.com) para registrar o aparelho. Após registrá-lo será possível reproduzir conteúdos especiais e também baixar vídeos em alta definição. As marcas DivX®, DivX Certified® e logotipos associados são marcas registradas da DivX, Inc. e são utilizadas sob licença: Pat. 7295673, 7460668, 7515710, 7519274.

\*Algumas funções aqui descritas são exclusivas de alguns modelos.

### ⚠ Aviso importante

Para estabelecer um nível de áudio seguro, recomendamos ajustar o volume a um nível baixo e em seguida aumentar lentamente o som até poder ouvi-lo confortavelmente e sem distorções.

Também recomendamos evitar a exposição prolongada a ruídos muito altos.

Para referência, listamos abaixo alguns exemplos, com as respectivas intensidades sonoras em decibéis.

Evite o uso prolongado do aparelho com volume superior a 85 decibéis pois isto poderá prejudicar a sua audição.		
Exemplos		
Nível de Decibéis	30	Biblioteca silenciosa, sussurros leves.
	40	Sala de estar, refrigerador, quarto longe do trânsito.
	50	Trânsito leve, conversação normal, escritório silencioso.
	60	Ar condicionado a uma distância de 6 m, máquina de costura.
	70	Aspirador de pó, secador de cabelo, restaurante ruidoso.
	80	Tráfego médio de cidade, coletor de lixo, alarme de despertador a uma distância de 60 cm.
	<b>OS RUÍDOS ABAIXO PODEM SER PERIGOSOS EM CASO DE EXPOSIÇÃO CONSTANTE</b>	
	90	Metrô, motocicleta, tráfego de caminhão, cortador de grama.
	100	Caminhão de lixo, serra elétrica, furadeira pneumática.
	120	Show de banda de rock em frente às caixas acústicas, trovão.
140	Tiro de arma de fogo, avião a jato.	
180	Lançamento de foguete.	

Informação cedida pela Deafness Research Foundation, por cortesia.

## Prezado Consumidor,

Parabéns e bem-vindo à Família LG, você está levando para sua casa um produto de alta tecnologia e de fácil operação. Usufrua de todos os recursos lendo atentamente este manual e seguindo as orientações aqui descritas. Se ainda surgirem dúvidas fale conosco. O nosso número de atendimento está na última capa deste manual.

## Meio Ambiente

Somos uma empresa preocupada com o meio ambiente. O nosso compromisso é promover o aprimoramento contínuo, procurando desenvolver produtos com o máximo de materiais recicláveis. A sua consciência ambiental também é importante, destine esses materiais de forma adequada. Siga as dicas abaixo e colabore com o meio ambiente:

### 1. Manuais e Embalagens:

Os materiais utilizados nas embalagens (manuais, caixas de papelão, plásticos, sacos e calços de EPS - isopor) dos produtos LG são 100% recicláveis. Procure fazer esse descarte preferencialmente destinados a recicladores especializados.

### 2. Pilhas e Baterias:

As pilhas e baterias fornecidas podem ser descartadas direto no lixo doméstico (Conama nº 257 de 07/1999 e 263 de 11/99).

### 3. Produto:

No fim de sua vida útil destine corretamente materiais perigosos de nossos produtos (cinescópios, compressores, etc), encaminhando-os às companhias especializadas em reciclagem. Não queime e nem jogue em lixo doméstico.

## ÍNDICE

INSTRUÇÕES DE SEGURANÇA.....	2
APRESENTAÇÃO & ÍNDICE .....	7
INICIAR.....	8
CONECTAR .....	13

VER TV.....	17
Conexão de Antena	
(Análogica ou Digital) .....	17
Ligar a TV (primeira vez).....	17
Funções Básicas da TV .....	18
Função AV MODE .....	18
Lista de Canais e Favoritos.....	18
Q.MENU - Menu Rápido .....	19
Formato da Tela .....	19
Menu EPG .....	20
Resumo informativo de Canais .....	22
Lista de Entradas.....	23
Nomear Entradas .....	23
Bloquear Entradas.....	23
Programação Automática.....	23
Função SIMPLINK.....	24
<b>MINHAS MÍDIAS.....</b>	<b>25</b>
Antes de conectar .....	25
Conectar/Acessar dispositivo .....	25
Remover dispositivo .....	26
Meus Filmes.....	26
Minhas Fotos.....	29
Minhas Músicas .....	29
<b>Pentouch TV .....</b>	<b>31</b>
<b>CONFIGURAÇÕES .....</b>	<b>41</b>
Acessando .....	41
Ajustes de Canais .....	41
Ajustes de IMAGEM.....	42
Ajustes de Áudio .....	44
Ajustes de HORA .....	45
Ajustes de BLOQUEIO .....	45
Ajustes Avançados.....	46
<b>SUORTE .....</b>	<b>47</b>
Menu Suporte.....	47
Solução de Problemas .....	47
Resoluções suportadas .....	48
Formatos de Vídeo suportados.....	49
Especificações Técnicas.....	50
Informações - Módulo RF .....	50
Certificado de garantia.....	51

## Acessórios

Ao desembalar certifique-se de que os acessórios descritos nesta seção acompanham o produto. Caso haja ausência de qualquer item, por favor contate o seu revendedor.

### Itens comuns

Item	Qtd.
Manual de Instruções	01
Controle Remoto	01
Pilhas (AAA)	02
Cabo de Força (Padrão ABNT)	01
Tampa de Proteção	01
Organizador de Cabos	02

## Plasma TV

### PA4500, 6500 Series

Item	Qtd.
Parafusos de Fixação Conjunto Base	
Tipo: M4 / Tamanho: 30 mm	04
Tipo: M5 / Tamanho: 16 mm	03

Detalhes da montagem (Seção Desembalando)

#### Suporte da Base + Base

Detalhes da montagem (Seção Desembalando)	01 (cada)
---	-----------

### PA4900, 6900

Item	Qtd.
Guia de Utilização	01
CD de Software Pentouch	01
Parafusos de Fixação Conjunto Base	
Tipo: M4 / Tamanho: 30 mm	04
Tipo: M5 / Tamanho: 16 mm	03

Detalhes da montagem (Seção Desembalando)

#### Suporte da Base + Base

Detalhes da montagem (Seção Desembalando)	01 (cada)
Cabo Padrão RGB	01
Conjunto Suporte de Segurança	02

Caneta de Toque (quantidade varia de acordo com o modelo)	-
Bico - Caneta de Toque (quantidade varia de acordo com o modelo)	-
Base recarregadora + Cabo	01
Dongle Pentouch	01

### NOTAS:

- ▶ Os acessórios fornecidos são partes integrantes do produto e não podem ser vendidos separadamente.
- ▶ Use somente os acessórios fornecidos com o produto, evite acidentes ou danos ao aparelho.
- ▶ Para adquirir outros acessórios consulte o revendedor autorizado LG.

## Desembalando

### Montar a TV em uma mesa

Após desembalar, siga as instruções e monte a TV para usá-la em uma mesa.

**ATENÇÃO:** Sempre que for montar ou desmontar a Base da TV, coloque-a com a tela virada para baixo sobre uma superfície plana, acolchoada e livre de objetos.

### Fixar Suporte à Base

1. Tenha em mãos Suporte, Base e os Parafusos de fixação. Efetue a montagem conforme figura abaixo.

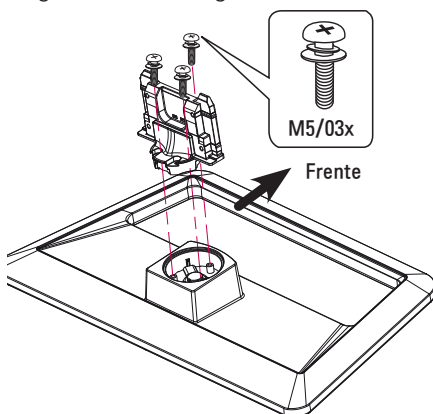



## Fixar Base

1. Com a Base montada, posicione-a na TV conforme figura abaixo e efetue a fixação dos Parafusos.

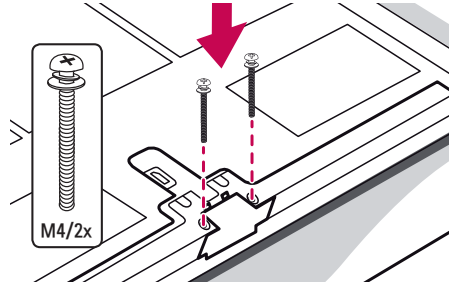
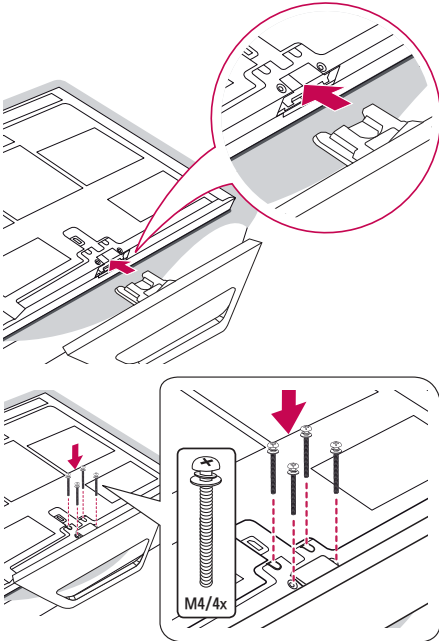

## Ventilação adequada

Ao instalar o produto em uma mesa ou parede, garanta a distância mínima para facilitar a correta ventilação do aparelho.

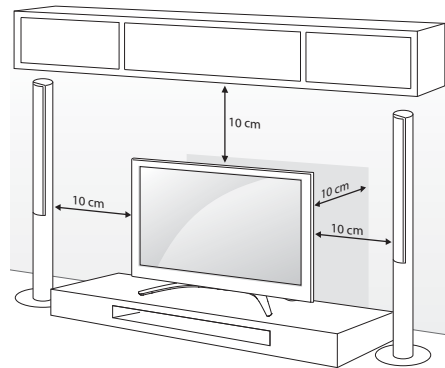

Instalação do aparelho em uma mesa.

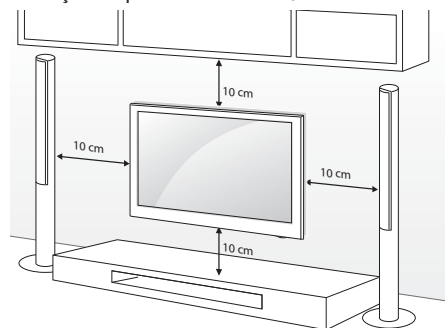

Instalação do aparelho na parede.

## ATENÇÃO:

- ▶ Verifique se os parafusos foram apertados completamente e não use força excessiva para fixá-los. Evite danos ao aparelho!
- ▶ **Desmontar a Base:** Posicione a TV conforme descrito nesta seção e remova **Parafusos** e **Base**. Para guardar, use de preferência a caixa de embalagem do produto.

## Tampa de Proteção

Este acessório evita que o usuário tenha acesso às partes internas da TV. Efetue a instalação imediatamente ao remover a **Base** ou antes de instalar o aparelho em uma parede.

Posicione a **Tampa de Proteção** e efetue a fixação dos **Parafusos** (ver figura).

## Suporte de Parede - VESA

Instale o **Suporte** em uma parede sólida perpendicular ao piso. Ao instalar em outros materiais ou posição, poderão ocorrer

rer acidentes ou danos, para evitar, fale com seu revendedor e contrate somente pessoal qualificado para efetuar a instalação do aparelho na parede.

### ATENÇÃO:

- ▶ Para fixar a TV ao suporte não utilize parafusos fora do padrão especificado na tabela. Evite danos ao aparelho!

Modelo	42/50PA4500, 42/50PA4900, 50PA6500
VESA (mm)	400 x 400
Parafuso/Qtd.	M6 - 4x
Suporte (Opcional)	PSW400B / PSW400BG
Modelo	60PA6500, 60PA6900
VESA (mm)	600 x 400
Parafuso/Qtd.	M8 - 4x
Suporte (Opcional)	PSW600B / PSW600BG

- ▶ Evite ferimentos ou choques elétricos! Ao instalar o suporte efetue o procedimento com a TV desligada e com o cabo de força desconectado.
- ▶ Não use força excessiva para apertar os parafusos isso pode danificar a TV ou causar queda, levando a danos pessoais. A LG não se responsabiliza por esse tipo de acidente.
- ▶ O comprimento do parafuso de fixação à parede depende do suporte usado. Para mais informações consulte o manual fornecido com o suporte.
- ▶ As dimensões padrões para montagem estão descritos na tabela.
- ▶ Ao adquirir um suporte verifique se o manual e todos os equipamentos necessários foram fornecidos.
- ▶ Para suportes que não estejam dentro das especificações VESA, o comprimento do parafuso pode variar de acordo com o tipo de suporte.
- ▶ A LG não se responsabiliza por danos ou lesões corporais, quando um supor-

te não-especificado (fora dos padrões VESA) for instalado ou se o consumidor não seguir as instruções de instalação.

- ▶ Não utilize parafusos em desacordo com as especificações de rosca padrão VESA.

### Organizador de Cabos

Após conectar todos os cabos, organize-os utilizando os organizadores fornecidos.

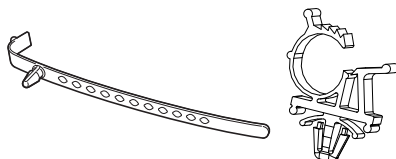

1. Use primeiro o organizador do **Cabo de Força**. Instale-o conforme ilustração.

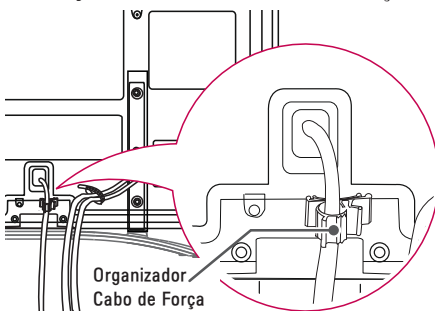

2. Em seguida use o segundo para organizar os cabos de conexão.

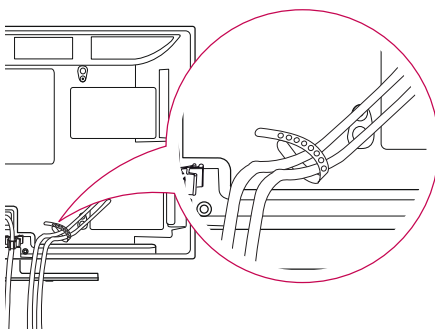

**ATENÇÃO:** Antes de mudar o aparelho de local, para evitar acidentes ou defeitos ao

produto, desfaça toda a organização dos cabos efetuada com os organizadores.

## Controle Remoto

### Instalando as pilhas

- ▶ Insira as pilhas no compartimento combinando corretamente os pólos e feche o compartimento.
- ▶ Instale 2 pilhas AAA de 1.5V. Não misture pilhas de tipos diferentes e evite usar pilhas velhas.

### Funções

- ▶ **POWER** : Liga/Desliga (Standby) a TV.
- ▶ **ENERGY SAVING**: Ajusta a função Energy Saving.
- ▶ **TV**: Retorna ao modo TV (último canal), pressione-a repetidamente e selecione o tipo de sinal: DTV, TV (analógica) ou TV a Cabo, se disponível.
- ▶ **GUIDE**: Exibe o Guia de Programação Eletrônica (somente TV DIGITAL).
- ▶ **INFO**: Exibe informações do canal.
- ▶ **RATIO**: Modifica o tamanho da imagem na tela (16:9, 4:3 etc).
- ▶ **INPUT**: Seleciona Entrada disponível.
- ▶ **Teclas NUMÉRICAS**: Seleciona canais ou item numerado na tela.
- ▶ **LIST**: Exibe a Lista de Canais.
- ▶ **- (DASH)**: Ativa canais de multiprogramação 5-1, 5-2, etc (TV DIGITAL).
- ▶ **Q.VIEW**: Volta ao último canal.
- ▶ **SETTINGS**: Exibe/Oculta o menu principal do aparelho.
- ▶ **Q.MENU**: Exibe uma lista rápida de funções mais utilizadas.
- ▶ **SETAS DIRECIONAIS / (OK)**: Navega nos menus (tela)/confirma ações.
- ▶  **(BACK)**: Volta uma ação.
- ▶ **EXIT**: Fecha todos os menus de tela.
- ▶ **FAV**: Exibe a lista de canais favoritos.

- ▶ **VOL**: Ajusta o controle sonoro.
- ▶ **SIMPLINK**: Exibir/Fecha o menu da função SIMPLINK.
- ▶ **MUTE**: Efetua pausa sonora (MUDO).
- ▶ **CH**: Navega nos canais memorizados.
  - ✓ **PAGE**: Use para alternar em páginas extensas nas listas multimídia.
- ▶ **Teclas coloridas**: Acessa funções especiais em diversos menus.
- ▶ **TECLAS DE REPRODUÇÃO**: Controla reprodução (Listas de Fotos, Músicas e Filmes) e quando estiver usando SIMPLINK.
  - ✓ **II**: Congela a imagem corrente em modo TV e nas entradas AV, Componente, RGB-PC ou HDMI. Indisponível no modo USB e Simplink.
- ▶ **AV MODE**: Alterna entre modos de áudio e vídeo pré-definidos.
- ▶ **\***: Tecla sem função

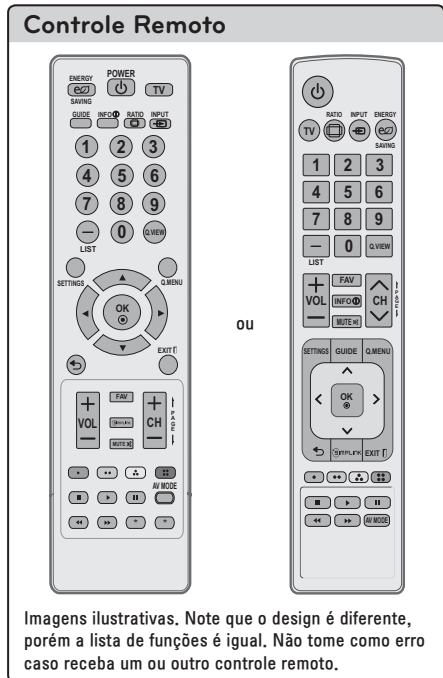

## Conhecendo a TV (Partes e Botões)

### PA4500, PA6500, PA4900 Series

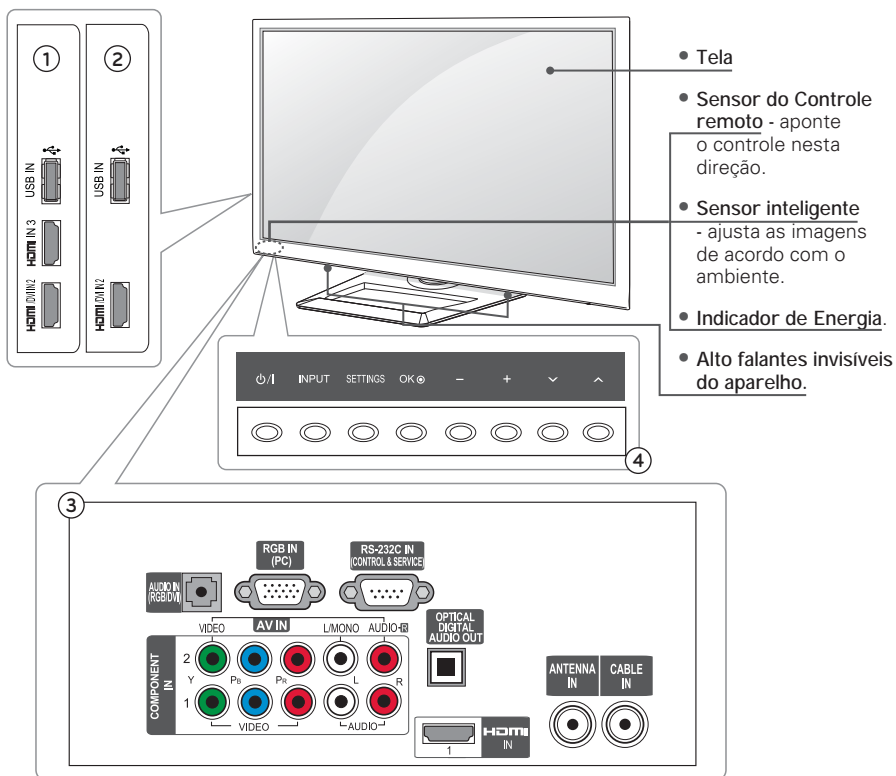

Item	Descrição
①	Conexões Laterais (somente modelos PA4900, PA6500 Series).
②	Conexões Laterais (somente modelos PA4500 Series).
③	Conexões Traseiras (mais detalhes na seção <b>Conectando</b> ).
④	Botões de Controle (abaixo a descrição de cada função), use para:
⏻ / I	Ligar/Desligar a TV (modo Standby).
INPUT	Selecionar uma entrada disponível.
SETTINGS	Exibir/Ocultar o menu principal do aparelho (menu de opções).
OK	Acessar menus e confirmar ações.
- +	Ajustar nível sonoro.
▲ / ▼	Navegar nos canais disponíveis.

## Conectar aparelhos à TV

As informações desta seção o ajudarão na conexão de equipamentos externos.



Imagem meramente ilustrativa.

### NOTAS:

- ▶ As informações de conexão descritas nesta seção podem variar de acordo com seu aparelho. Para mais detalhes da conexão disponível, consulte a seção **Conhecendo a TV** neste manual.
- ▶ Antes de efetuar qualquer conexão desligue o aparelho da tomada, tenha os cabos necessários para conexão e consulte os manuais de instruções.
- ▶ Nenhum cabo é fornecido com sua TV. Para conectar equipamentos externos adquira cabos em lojas especializadas.

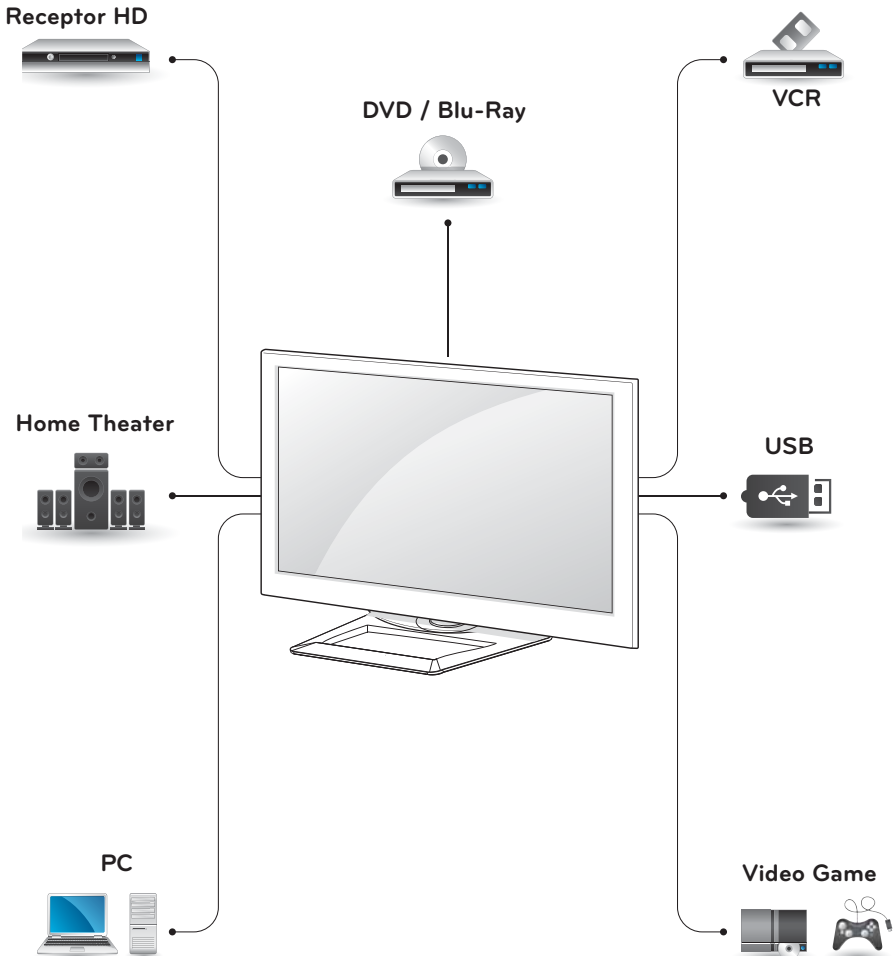
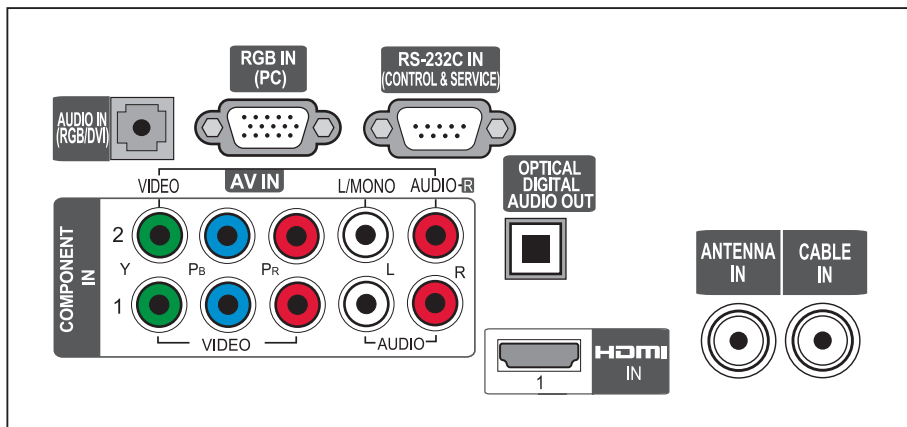

Conexões disponíveis (parte traseira) na TV.

## Conexão HDMI

Vídeo e áudio de alta qualidade em uma única conexão.

### Como conectar

1. É necessário, **cabo HDMI** e aparelho com saída neste padrão.

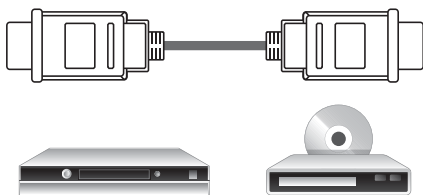

2. Conecte o cabo, primeiro na conexão **HDMI IN** disponível na TV e em seguida na conexão **HDMI OUT** (dispositivo externo).
3. Após conectar, ligue os aparelhos. Na TV pressione **INPUT** e selecione a entrada **HDMI** correspondente.

### NOTAS:

- ▶ Antes de conectar verifique se o cabo HDMI é de alta velocidade e possui tecnologia CEC. Os cabos HDMI de alta velocidade são produzidos para obter o melhor sinal em 1080 linhas ou superior.

## Conexão DVI via HDMI

### Como conectar

1. É necessário, **cabo DVI ⇒ HDMI** compatível, cabo de áudio no **padrão P2** e aparelho com saída no padrão DVI.

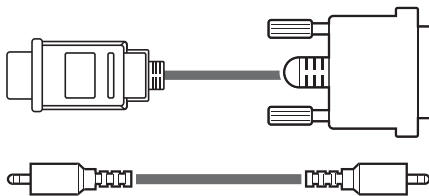

2. Conecte os cabos DVI e áudio P2, primeiro na conexão **HDMI/DVI IN 2** e **AUDIO IN (RGB/DVI)** da TV. Em seguida conecte-os na entrada **DVI OUT** e **AUDIO OUT** do dispositivo externo.
3. Após conectar, ligue os aparelhos. Na TV pressione **INPUT** e selecione a entrada **HDMI 2**.

**NOTA:** Não esqueça que neste modo de conexão é necessário conectar a saída de áudio.

## Conexão AV

Conexão analógica para áudio e vídeo. Use esta conexão quando o dispositivo

externo não possui suporte para alta definição.

**Como conectar**

1. É necessário, cabos no padrão RCA e aparelho com saída neste padrão.

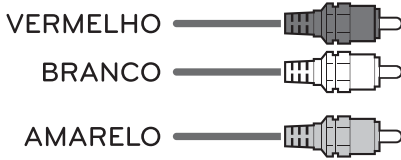

2. Conecte os cabos, primeiro na conexão **AV IN** disponível na TV e em seguida na conexão **AV OUT** (dispositivo externo). No painel traseiro use a conexão **COMPONENT IN 2** como **AV IN** da seguinte forma:

- ✓ Conecte o cabo **AMARELO** na conexão **Y (VERDE)** - VIDEO e o **VERMELHO/BRANCO** na conexão **AUDIO**.
- ✓ Se houver algum problema verifique novamente as conexões efetuadas.

3. Após conectar, ligue os aparelhos. Na TV pressione **INPUT** e selecione a entrada **AV**.

**NOTA:** Se o dispositivo disponibilizar somente áudio em modo **MONO**, conecte o cabo de áudio somente à entrada **AUDIO L/MONO (BRANCO)** da TV.

**Conexão COMPONENT**

**Como conectar**

1. É necessário, cabos no padrão RCA (**COMPONENTE** e **Áudio**) e aparelho com saída neste padrão.

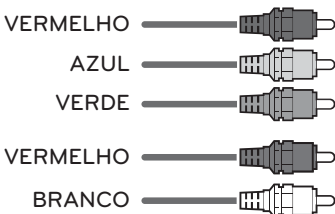

2. Conecte os cabos, primeiro na conexão **COMPONENT IN (VIDEO/AUDIO)** disponível na TV e em seguida na conexão **COMPONENT OUT** (dispositivo externo).

- ✓ Antes de conectar, as cores dos cabos devem ser combinadas corretamente, **VERMELHO/AZUL/VERDE (VIDEO)** e **VERMELHO/ BRANCO (AUDIO)**.
- ✓ Se houver algum problema verifique novamente as conexões efetuadas.

3. Após conectar, ligue os aparelhos. Na TV pressione **INPUT** e selecione a entrada **Componente** desejada.

**Relação de Conexão**

Alguns aparelhos podem trazer descrições diferentes para esta conexão, conecte os cabos conforme tabela abaixo:

Component IN (TV)	Y	PB	PR
Component OUT (DVD)	Y	PB	PR
	Y	B-Y	R-Y
	Y	Cb	Cr
	Y	Pb	Pr

**Conectando um PC**

A TV possui suporte Plug & Play, ou seja, pode ser conectada ao computador sem a necessidade de instalação de drives. Selecione um dos métodos abaixo para conectar o PC.

**Conexão HDMI**

Para conectar seu PC via HDMI siga as instruções descritas no item **Conexão HDMI** desta seção.

**Conexão DVI/HDMI**

Para conectar seu PC via DVI/HDMI siga as instruções descritas no item **Conexão DVI** via **HDMI** desta seção.

**Conexão RGB (Como conectar)**

1. É necessário, **RGB (padrão 15 pinos)** compatível, cabo de áudio no **padrão**

P2 e aparelho com saída no padrão RGB.



2. Conecte os cabos RGB e áudio P2, primeiro na conexão **RGB IN (PC)** e **AUDIO IN (RGB/DVI)** da TV. Em seguida conecte-os na entrada **RGB OUT** e **AUDIO OUT** do PC.
3. Após conectar, ligue os aparelhos. Na TV pressione **INPUT** e selecione a entrada **RGB**.

#### NOTAS:

- ▶ Para melhor qualidade de imagem, conecte o PC sempre via entrada HDMI.
- ▶ Dependendo da placa de vídeo, o modo DOS talvez não funcione no modo DVI via HDMI.
- ▶ As frequências verticais e horizontais são sincronizadas separadamente.
- ▶ Dependendo da placa de vídeo, alguns ajustes de resolução podem não posicionar corretamente a imagem na tela.
- ▶ Para melhor qualidade de imagem, ajuste a resolução do PC em **1920x1080** (PA6500/PA6900 Series) e **1024 x 768** (PA4500/PA4900 Series).
- ▶ Não deixe imagens estáticas por muito tempo, isto pode causar marcas permanentes na tela.
- ▶ No modo PC, poderá ocorrer ruídos relacionados com a resolução, padrão vertical, brilho e contraste.
- ▶ Em alguns casos pode haver interferência associada com a resolução, padrão vertical, contraste ou brilho no modo PC. Se a interferência estiver presente, mude a resolução, frequência de atualização ou ajuste o brilho e contraste no menu **IMAGEM** até que a imagem fique clara.

## Conexão ÁUDIO DIGITAL

Distribua os sinais sonoros digitais da TV para um amplificador ou home theater.

#### Como conectar

1. É necessário, **cabo ótico** e aparelho com saída neste padrão.



2. Conecte o cabo, primeiro na conexão **OPTICAL DIGITAL AUDIO OUT** disponível na TV e em seguida na conexão **OPTICAL AUDIO IN** (dispositivo externo).
3. Após a conexão ligue os aparelhos. No equipamento externo selecione a conexão ótica correspondente.

#### NOTAS:

- ▶ Quando conectar a TV a um **HOME THEATER** ou **AMPLIFICADOR** não esqueça de desligar os alto falantes da TV, detalhes na seção **Configurações**.
- ▶ Evite olhar diretamente para esta entrada. Existe a emissão de laser que pode danificar sua visão.
- ▶ Esta entrada estará bloqueada para áudio com sistema de proteção contra cópias.
- ▶ Esta saída não pode ser considerada como **ÁUDIO VARIÁVEL**, pois não é possível controlar a intensidade sonora (**VOLUME**) através do controle remoto da TV.

## Conexão USB

1. Conecte o seu dispositivo USB na porta **USB IN** da sua TV.

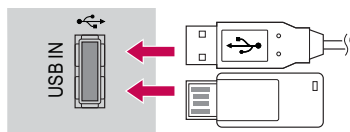

2. Para mais informações desta conexão acesse a seção **Minhas Mídias** neste manual.



## Conexão de Antena (Analogica, Digital ou Cabo)

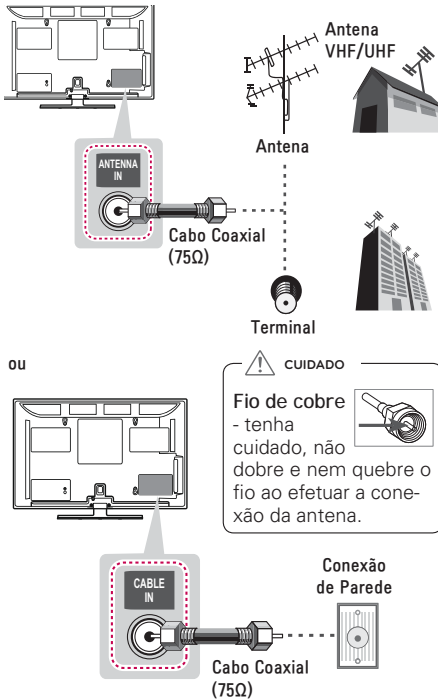

- ▶ Antes de efetuar a conexão desligue o aparelho da tomada.
- ▶ A TV possui duas conexões de antena, para conexão de sinal digital e/ou analógico (aberto) use a conexão **ANTENNA IN** e para TV a Cabo use **CABLE IN**.
- ▶ Para melhorar a qualidade de sintonia, adquira amplificador de sinal e instale-o corretamente. Se necessitar dividir a conexão para mais televisores, instale um divisor de sinal.
- ▶ Se a antena não for instalada corretamente, contate seu revendedor para assistência.
- ▶ Para uma melhor recepção, é recomendável que seja usada uma conexão de antena externa.

- ▶ Antenas e cabos muito desgastados pelas condições climáticas podem reduzir a qualidade do sinal. Inspeção a antena e os cabos antes de conectar.
- ▶ O sinal analógico, digital ou a cabo, será identificado automaticamente quando for executada no aparelho a programação automática.

## Ligar a TV (primeira vez)

Antes de tudo, conecte o cabo de força corretamente e aguarde alguns segundos. O aparelho liga em modo **STANDBY** (modo de espera).

- ▶ Para ligar use, **⏻** I, **INPUT, CH** (^ ou v) no painel frontal da TV. Ou use **POWER, INPUT, CH** (^ ou v), teclas numéricas (**0-9**) no controle remoto.
- ▶ No controle remoto pressione **INPUT** e selecione a entrada desejada.
- ▶ Quando finalizar o uso de sua TV, pressione a tecla **POWER** (controle remoto) para desligá-la em modo **STANDBY**.

### NOTAS:

- ▶ Caso a TV fique longos períodos fora de uso, favor remover o cabo de força da tomada.
- ▶ Note que em modo Standby a TV consome energia, para cancelar este modo, remova o cabo de força da tomada.

## Configurações Iniciais

Ao ligar seu aparelho pela primeira vez, configure-o seguindo os passos a seguir.

### Acessar

1. Use as setas **^/v/</>** para selecionar ou ajustar as opções disponíveis.
2. **⊙** (OK) avança ao próximo passo e confirma as alterações, para voltar ao passo anterior pressione **↶** (BACK).
3. Execute o passo a passo de acordo com as instruções na tela da TV.

<b>Idioma</b>	Selecione o idioma dos menus na tela.
↓	
<b>Configuração de Modo</b>	Onde o aparelho será usado? Se em residência, selecione <b>Modo CASA</b> . Para ambientes comerciais (pontos de venda) selecione <b>Modo LOJA</b> .
↓	
<b>Fuso horário</b>	Para os ajustes de hora selecione o fuso horário correto do seu estado e ajuste ou não o horário de verão (funções exclusivas do sinal digital). Para sinal analógico consulte o menu <b>HORA</b> .
↓	
<b>Programação Automática</b>	Neste passo pressione <b>OK</b> para iniciar a programação automática de canais.

**NOTAS:**

- ▶ Em **Modo Loja**, demonstrações da funções do aparelho serão exibidas na tela, desative a demonstração selecionando **Desligado** para o item **Modo de Demonstração**.
- ▶ Em **Modo Loja**, mesmo alterando as configurações de imagem, elas retornam, após alguns minutos, ao modo padrão de fábrica.
- ▶ Para executar novamente este assistente acesse a opção **Configuração Inicial** no menu **Opções**.
- ▶ Ao ligar a TV, se as **Configurações Iniciais** forem exibidas novamente, favor executar novamente todos os passos para finalizar a configuração inicial do aparelho.

## Funções Básicas da TV

Durante a programação de TV use as telas a seguir e tenha acesso às principais funções do seu aparelho.

Teclas	Descrição
CH (▲/▼)	Altere nos canais memorizados.
VOL (+/-)	Selecione o nível sonoro desejado.
LIST	Exibe a lista de canais disponíveis.

<b>0 ~ 9</b>	Selecione canais a partir do número descrito na grade de canais.
<b>MUTE</b>	Emudece os sinais sonoros.
<b>AV MODE</b>	Selecione padrões de imagem/áudio de acordo com a programação.
<b>Q.MENU</b>	Acesse o menu rápido de funções.
<b>Q.VIEW</b>	Altere entre o canal atual e o último canal selecionado.
<b>RATIO</b>	Selecione um formato de imagem de acordo com a programação.
<b>FREEZE (II)</b>	Congela a imagem atual durante a programação (somente PLASMA TV).

## Função AV MODE

Aplica modo de imagem e de som predefinidos, pressione **AV MODE** repetidamente para usar a função.

### Os modos disponíveis são:

**DESLIGADO → CINEMA → JOGOS**

**NOTAS:**

- ▶ Selecionar **Cinema** ou **Jogos** com a função **AV MODE**, ativa automaticamente a seleção destes modos nos menus **Imagem** e **Áudio** da TV.
- ▶ Ao selecionar **Desligado**, o modo de imagem inicial será selecionado.
- ▶ A função é ativada somente pelo controle remoto.

## Lista de Canais e Favoritos

### Canais

1. Pressione **LIST**.
2. Use ▲/▼ e selecione o canal.
3. Pressione **OK** para acessar o canal.

### Favoritos

1. Selecione o canal desejado.
2. Pressione **FAV**, no menu selecione o grupo de canais usando </>.
3. Pressione a tecla **AMARELA** para **inserir** ou **excluir** o canal no grupo selecionado.

4. Acesse a lista pressionando **FAV**. Use **</>** (selecione o grupo de canais) e **^/∨** (selecione o canal desejado).
5. Pressione **OK** para acessar o canal.

#### NOTAS:

- ▶ Este símbolo “” indica que o canal selecionado está bloqueado. Esta informação é exibida em qualquer lista de canais.
- ▶ Quando a lista for extensa use **CH** (**^ ∨**) para navegar nas páginas.
- ▶ Tanto nas listas **Favoritos** ou **Canais** pressione a tecla **AZUL** para acessar a função **Edição de Canais**.

### Q.MENU - Menu Rápido









Pressione **Q.MENU** e acesse a lista de funções mais usadas.

#### Navegar

Tecla	Ação
<b>&lt;/&gt;</b>	Seleciona a opção desejada
<b>^/∨</b>	Altera a opção selecionada
<b>OK</b>	Acessa/Confirma função
<b>EXIT/BACK</b>	Fecha o menu.



- ▶  **Formato da Tela:** Seleciona um formato para exibição da imagem.

- ▶  **Modo de Imagem:** Seleciona um modo de imagem disponível.
- ▶  **Modo de Áudio:** Seleciona um modo de som disponível.
- ▶  **Áudio:** Modifica o idioma de áudio, se disponível (somente canais DTV).
- ▶  **SAP:** Seleciona o canal de áudio (Estéreo/SAP/Mono), se disponível.
- ▶  **Função Soneca:** seleciona um tempo para desligamento da TV.
- ▶  **Exc./Adic.:** adiciona, exclui canais à Lista de Canais.
- ▶  **Legendas:** Selecione Ligado/Desligado para a função.
- ▶  **Dispositivo USB:** Use esta opção para remover o dispositivo USB do aparelho (alguns modelos).

**NOTA:** Algumas opções podem ser diferentes dependendo do modelo.

### Formato da Tela

Selecione a forma como uma imagem analógica será exibida na TV. Os formatos podem ser selecionados de acordo com a fonte de entrada e tipo de transmissão.

1. Pressione **SETTINGS**, no menu selecione **IMAGEM>Formato da Tela** e pressione **>**. Usando **^/∨** selecione o formato desejado.
2. Se preferir acesse **Q.MENU** e selecione **Formato da Tela**.

#### Formatos Disponíveis

16:9



Ajusta o quadro horizontalmente, em uma proporção linear, de acordo com o sinal transmitido.

## Just Scan

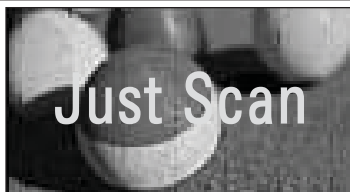

- Proporciona uma melhor visualização da imagem sem perda da resolução.
- Se houver falha (interferência) na imagem original, estas serão visualizadas nas extremidades.
- Just Scan atua em Componente / DTV (720p/1080i/1080p) e HDMI-DTV, DVI-DTV.

4:3



Ajusta a imagem da tela para o formato 4:3, permitindo assistir as imagens de sinal analógico (Padrão das emissoras de TV aberta) sem distorção.

## Pelo Programa

(4:3 → 4:3)



(16:9 → 16:9)

Seleciona a proporção de imagem apropriada para a fonte de sinal utilizada.

## Zoom



Use esta função quando desejar que a imagem seja cortada ou esticada verticalmente. A imagem aplicada fica no meio termo entre a alteração provocada e o preenchimento da tela.

## Cinema Zoom 1



Selecione esta função quando desejar ampliar a imagem aplicando a ela uma proporção.

**Nota:** Ao selecionar a proporção, a imagem poderá ficar distorcida.

**NOTAS:**

- ▶ Formatos em RGB-PC: 4:3 ou 16:9.
- ▶ Use ainda a tecla **RATIO** pressionando-a repetidamente (se disponível).

**Ajustando Zoom usando Q.MENU**

1. Na função **Formato da Tela**, selecione **Zoom** ou **Zoom Cinema** e pressione **OK**. Para ajustar a proporção pressione **</>**. Para a função **Zoom Cinema** o ajuste funciona entre 1 a 16.
2. Para movimentar a imagem na tela da TV, pressione **▲/▼**.

**NOTA:** Ao selecionar a proporção, a imagem poderá ficar distorcida.

**Menu EPG**

O EPG provê informações como, listas de programação, tempo (início e fim) de to-

dos os programas disponíveis. Além disso, informações detalhadas sobre o canal selecionado.



1. Pressione **GUIDE**. Alterne entre os modos EPG pressionando a tecla **VERMELHA** repetidamente.
  - ✓ **Modo Normal:** são exibidas as programações hora a hora.
  - ✓ **Modo Agora e Seguinte:** são exibidas somente a programação atual e a próxima na lista EPG.
2. Para selecionar uma data (somente **Modo Normal**), pressione a tecla **VERDE**, selecione a data desejada usando **</>** e confirme o ajuste pressionando **OK**. Para sair deste modo pressione a tecla **VERDE** novamente.
3. Acesse os canais pressione **▲/▼**. Em listas extensas, para navegar use **CH (▼▲)**.
4. Para Exibir/Ocultar as informações pressione a tecla **INFO**.
5. Para mudar de canal, selecione-o e pressione **OK**.
6. Para acessar canais favoritos pressione a tecla **FAV**.

7. Para Agendar uma programação pressione a tecla **AMARELA**.

- ✓ No menu selecione (usando as setas **▲/▼/◀/▶**) a data desejada para seu agendamento (lembrete) e pressione **OK**. Selecione a frequência do agendamento (uma vez, todo dia e etc) e confirme a ação.
- ✓ No menu seguinte, selecione a hora e o canal desejado para o agendamento (lembrete) e pressione **OK** para confirmar.

8. Para acessar a lista de agendamentos (lembretes) pressione a tecla **AZUL**. Nesta lista modifique ou exclua agendamentos salvos.

- ✓ Selecione o agendamento desejado e pressione **OK**, selecione a opção no menu - **Modificar**, **Excluir** ou **Excluir Tudo**.
- ✓ **Modificar:** modifica as opções para o agendamento selecionado, exceto o item canal.
- ✓ **Excluir** ou **Excluir Tudo:** estas opções servem para excluir um agendamento ou todos da lista de agendamentos.

#### NOTAS:

- ▶ Usando o EPG acesse a programação de até 8 dias do canal selecionado.
- ▶ Ao desligar a TV removendo o cabo de força a função Agendamento não atuará. Para que ela atue corretamente a TV deve está em modo **Standby**.
- ▶ Função disponível somente para canais da TV Digital (DTV).
- ▶ Minutos antes de iniciar a programação, na tela da TV será exibida uma mensagem com as informações do agendamento.
- ▶ Toda programação é de responsabilidade da emissora, portanto não nos responsabilizamos por alterações na programação.

## Resumo informativo de Canais

### Acessando...

1. Para exibir/ocultar o resumo informativo pressione **OK**.

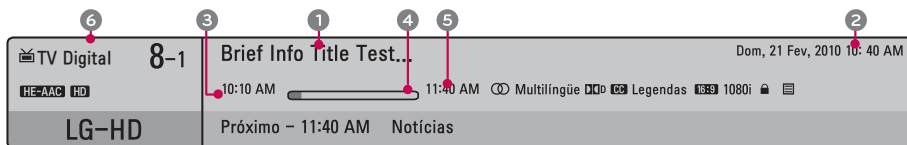

	<b>Multilingüe:</b> É exibido quando o canal possuir mais de um serviço de áudio.
	<b>Legenda:</b> Será exibido quando o canal possuir idiomas de legendas (closed caption).
	<b>Dolby Digital:</b> Será exibido quando o canal e o aparelho externo via HDMI possuir sinal DOLBY DIGITAL.
	Indica o formato do sinal transmitido (4:3).
	Indica o formato do sinal transmitido (16:9).
	Indica que a resolução atual é 720x480i
	Indica que a resolução atual é 720x480p
	Indica que a resolução atual é 1280x720p
	Indica que a resolução atual é 1920x1080i
	Indica que a resolução atual é 1920x1080p
	Será exibido quando o programa possuir descrição ou informações sobre a programação.
	Indica algum tipo de bloqueio (ver menu BLOQUEIO).

1. Título do Programa
2. Dia, Mês, Ano e Hora atual
3. Início do Programa (hora)
4. Barra de progresso do programa
5. Fim do Programa (hora)
6. Informações do canal
  - ▶ Tipo de canal sintonizado.
  - ▶ Canal sintonizado.
  - ▶ Tipo de áudio e qualidade do sinal:
    - ▶ HE-AAC - Tipo de áudio.
    - ▶ **Qualidade de sinal:**
      - ▶ HD - Alta definição.
      - ▶ SD - Definição padrão.
    - ▶ Descrição do canal.

### NOTAS:

- ▶ As informações são transmitidas pelo canal, portanto elas serão exibidas somente se o mesmo disponibilizá-las.
- ▶ A exatidão das informações e o controle das programações são de responsabilidade da emissora.
- ▶ Para mais informações sobre o controle de programação acesse a seção **Menu EPG**.
- ▶ As funções descritas nesta seção estão disponíveis somente para canais da TV Digital.

### Visualizando as informações

1. Para exibir informações mais detalhadas do canal pressione **INFO**.

2. Para visualizar as informações da programação, no canal selecionado pressione **</>**. Para mudar de canal use **^/∨** e pressione **OK**.

### Adicionar Lembretes

Use esta função lembrar uma programação especial, disponibilizada dentro do menu EPG.

1. Pressione **INFO**, nas informações, use **>** e visualize a próxima programação. Pressione **OK**.
2. Para definir o **Lembrete** selecione **"Sim"** e pressione **OK** novamente.
3. Para cancelar um **Lembrete**, execute o passo 1, selecione **"Sim"** e pressione **OK**.

**NOTAS:**

- ▶ Para detalhes sobre **Lembrete** consulte a seção **Menu EPG**.
- ▶ Funções disponíveis somente para canais da TV Digital com a função **EPG** (Guia de Programação) inserida.
- ▶ A execução do **Lembrete** depende do relógio, se o mesmo estiver errado esta função não atuará.

## Lista de Entradas

Acesse a lista de entradas disponíveis pressionando a tecla **INPUT**.

- ▶ Pressione repetidamente a tecla para selecionar a entrada desejada.
- ▶ Se preferir, após pressionar **INPUT**, use **▲/▼/◀/▶** para navegar na lista.

### **Nomear Entradas**

Nomeie suas conexões de maneira rápida e fácil (os nomes são exibidos na **Lista de Entrada** bem acima do ícone).

1. Acesse a **Lista de Entradas**, selecione a entrada desejada e pressione a tecla **AZUL**.
2. No menu use **◀/▶** para selecionar um dos nomes disponíveis. Para confirmar pressione **● (OK)**.

**NOTAS:**

- ▶ Ao conectar um novo dispositivo, uma janela será exibida automaticamente. Ao selecionar **Sim**, a TV irá automaticamente para a entrada selecionada.
- ▶ Se a função **SIMPLINK** estiver "**Ligado**", para a conexão HDMI esta janela não será exibida.
- ▶ A lista de conexões apresentada na seção **Nomear Entradas** é meramente ilustrativa.

### **Bloquear Entradas**

Use esta função para bloquear equipamentos conectados às entradas externas.

1. No menu **BLOQUEIO**, selecione **Bloquear Entradas** e pressione **● (OK)**. Usando **▲/▼** selecione a entrada desejada, para ativar a função use **◀/▶** e selecione **Ligado**.

**NOTA:** Para acessar temporariamente entradas bloqueadas, selecione-a e entre com a senha.

## Programação Automática

Sintoniza e memoriza automaticamente todos os canais disponíveis.



Ilustração – Lista de Entradas/Nomear Entradas

1. Pressione **SETTINGS**, no menu selecione **CANAL>Programação Automática** e pressione **OK** (OK). No menu, selecione **INICIAR** e pressione **OK** (OK).
  - ▶ O Aparelho sintoniza primeiro os canais digitais, em seguida TV (analógica) e finalmente TV a cabo. A qualquer momento interrompa e selecione outra conexão, pressionando **OK** (OK) na opção **AVANÇAR**.
2. Para cancelar a programação automática selecione **Concluir** e pressione **OK** (OK).

## Função SIMPLINK

### Ativando a Função

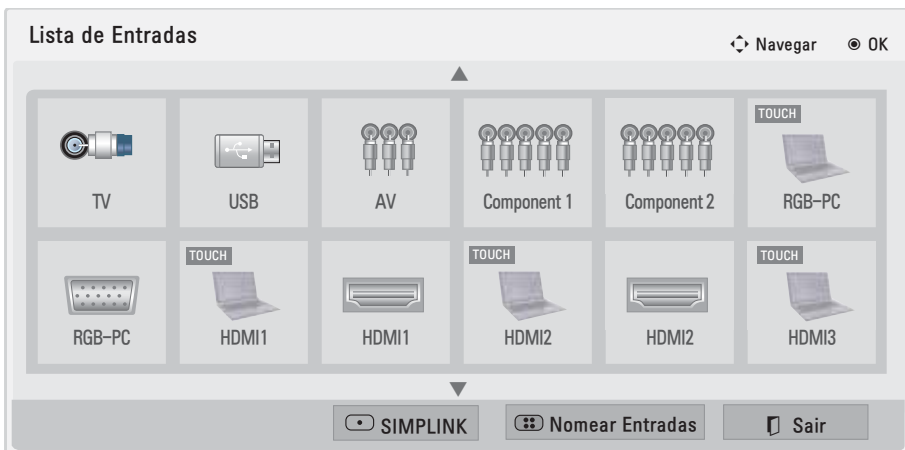
- ▶ Pressione a tecla **SIMPLINK**, no menu use **</>** (controle remoto) e selecione **Ligado**.

### Itens do menu



1. **TV**: Ao selecionar, será exibido o programa atual no modo TV.
2. **DISCO**: Reproduza seus discos. A lista de dispositivos é exibida logo abaixo, selecione (usando **</>**) o dispositivo e inicie a reprodução.
3. **VCR**: Selecione esta opção quando desejar controlar seu VCR.

4. **Gravador HDD**: Selecione esta opção quando desejar controlar um Gravador.
5. **Saída de Áudio (Alto falantes da TV / Home Theater)**: Selecione onde o áudio será reproduzido se na TV ou no Home Theater conectado.

### Funções SIMPLINK

- ▶ **Reprodução direta**: Após conectar, controle o dispositivo usando o controle remoto da TV.
- ▶ **Seleção de dispositivo**: Seleção rápida de dispositivo conectado.
- ▶ **Reprodução de discos**: Use as teclas **^/√/</>**, **OK**, **▶**, **■**, **||**, **◀/▶** (controle remoto).
- ▶ **Desligamento automático**: Ao desligar a TV, todos os dispositivos SIMPLINK conectados serão desligados automaticamente.
- ▶ **Seleção da Saída de Áudio**: Selecione de maneira prática qual saída de áudio a ser usada.
- ▶ **Ligando automaticamente**: Ao ligar o dispositivo, a TV será ligada automaticamente.

### NOTAS:

- ▶ Ao selecionar outra entrada usando **INPUT**, a função SIMPLINK será cancelada automaticamente.
- ▶ Se o Home Theater ou Amplificador não for compatível com a função SIMPLINK, para reproduzir os sinais de áudio da TV, será necessário conectar o cabo de áudio ótico. Para conectar corretamente consulte a seção **Conectando > Conexão ÁUDIO DIGITAL**.
- ▶ Para usar SIMPLINK, o cabo HDMI deve estar na versão 1.3 \*CEC ou superior.
- ▶ Ao selecionar a saída de áudio para o Home Theater os alto falantes da TV serão desligados.



## Minhas Mídias

### Antes de conectar

- ▶ Por favor, evite desligar a TV ou remover o dispositivo durante seu funcionamento. Esta ação pode causar perda de arquivos ou até mesmo danificar seu dispositivo USB. Este tipo de dano não está coberto pela garantia.
- ▶ Sempre efetue cópias de segurança do seu dispositivo. Arquivos danificados ou qualquer outro problema relacionado são de sua responsabilidade.
- ▶ Somente um dispositivo USB pode ser reconhecido por vez.
- ▶ O uso de **HUB USB** não está disponível nesta conexão.
- ▶ Dispositivo USB que usa software próprio pode não ser reconhecido pela TV.
- ▶ A velocidade de reconhecimento do dispositivo USB depende de cada dispositivo (fabricante).
- ▶ Para facilitar o reconhecimento do dispositivo USB, eles devem conter exclusivamente fotos, filmes e músicas.
- ▶ Note que alguns dispositivos USB necessitam de fonte de alimentação externa. Para que a conexão funcione, conecte a fonte de energia ao seu dispositivo.
- ▶ O sistema de particionamento reconhecido é: FAT 32 e NTFS. Antes de conectar o dispositivo verifique se o mesmo é compatível, outros formatos não serão admitidos nesta conexão.
  - ✓ No formato NTFS não será possível apagar arquivos.
  - ✓ Não é possível criar e nem deletar pastas no dispositivo conectado, para essa ação use o computador.
- ▶ Se o dispositivo conectado via cabo não funcionar, tente usar outro cabo. Fique atento! Cabos de grande extensão não são suportados.
- ▶ Alguns dispositivos podem não ser reconhecidos ou funcionar corretamente.
- ▶ Em dispositivo particionado ou multi-leitor de cartões, serão reconhecidas somente 4 unidades ou partições.
- ▶ O método de organizar e nomear arquivos é similar ao do Windows XP. Use até 100 caracteres para nomear. Facilite a identificação usando somente caracteres do idioma Inglês!
- ▶ Para um bom reconhecimento recomendamos as seguintes capacidades: HD USB de 1TB ou menor e PEN DRIVE de 32GB ou menor.
- ▶ Se o seu HD USB possuir “Energy Saving” e a função não funcionar, desligue-o e torne a ligá-lo, se o problema persistir consulte o manual deste dispositivo para mais informações.
- ▶ Dispositivo com versão inferior da 2.0 são suportados, porém a lista de filmes pode não funcionar.
- ▶ Carga eletroestática pode causar mal funcionamento do dispositivo. Se ocorrer algum problema, desconecte o dispositivo e conecte-o novamente.
- ▶ **Número máximo de arquivos ou pastas:** 999 (em uma pasta). Facilite o reconhecimento, evite ter muitas pastas e arquivos no dispositivo.
- ▶ Os modelos PA4500 e PA4900 Series possuem 4:3 (aspecto) e 1024x768 (resolução). Nestes modelos é impossível exibir fotos ou vídeos em tela cheia por conta da resolução da imagem ser incompatível com o aspecto da TV.

### Conectar/Acessar dispositivo

Ao conectar o dispositivo, o menu **MINHAS MÍDIAS** é exibido automaticamente. Acesse também, pressionando **SETTINGS**, selecionando **MINHAS MÍDIAS**.

1. No menu use **</>** para selecionar a opção e pressione **OK** para confirmar.

2. Navegue na lista selecionada da seguinte forma:

Item	Descrição
1	Muda para nível superior (pastas)
2	Teclas no controle remoto
3	Número de páginas/Total de páginas no dispositivo
4	Conteúdo da pasta selecionada
5	Número de páginas/Total de páginas da pasta selecionada

Tecla	Descrição
</> ^/∨	Use para navegar nos itens da Lista selecionada
VERDE	Alterna entre as listas Filmes, Fotos e Músicas
AMARELA	Modifica a apresentação dos ícones de arquivos na lista selecionada.
AZUL	Inicia o modo de seleção de arquivos

## Remover dispositivo

Após sair do menu MINHAS MÍDIAS, pressione **Q.MENU** e selecione a opção **Dispositivo USB**. Pressione **⊙ (OK)** e remova corretamente o dispositivo da TV.

## Meus Filmes

No menu, selecione **Lista de Filmes** e exiba a lista de filmes disponíveis.

### Especificações - Filmes

Para uma boa reprodução os filmes devem possuir:

- ▶ **Resolução (máx.):** 1920 x 1080 pixels;
- ▶ **Quadros por segundos:** 30 (1920x1080) ou 60 (1280x720);
- ▶ **Bit rate (vídeo):** 20 Mbps (máxima);
- ▶ **Bit rate (áudio):** 32 ~ 320 kbps (MP3);
- ▶ **Legendas (externas):** \*.smi, \*.srt, \*.sub - MicroDVD, SubViewer 2.0; \*.ass, \*.ssa, \*.txt - TMPlayer; \*.psb - PowerDivX.
- ▶ Consulte a lista de arquivos reproduzíveis na seção **Suporte**.

### Cuidados ao reproduzir filmes

- ▶ Legendas criadas pelo usuário ou baixadas da internet podem não funcionar corretamente. Não garantimos a compatibilidade devido aos diversos programas existentes no mercado. Este conteúdo é de inteira responsabilidade do usuário. Note também que alguns caracteres especiais, tags HTML, co-



Ilustração – Menu Lista de Filmes

res nas fontes e idiomas não são suportados em arquivos de legendas para serem reproduzidas na TV.

- ▶ Somente legendas com a codificação ASCII e o máximo de 500 (letras) e 500 (números) são suportados.
- ▶ Para a legenda funcionar, o arquivo de filme e de legenda devem estar na mesma pasta e ter o mesmo nome.
- ▶ Troca de idioma de áudio, pode ocasionar, paralisação de imagem, avanço de reprodução e etc. Isto é normal, não considere um defeito.
- ▶ Dada a extensa lista de codificadores, alguns dos arquivos produzidos podem não ser reproduzidos.
- ▶ Se houver erros nas estruturas de áudio e vídeo, talvez estes arquivos não sejam reproduzidos corretamente.
- ▶ Filmes com resolução máxima e taxa de quadros fora do especificado podem causar problemas na reprodução.
- ▶ Arquivo com formato desconhecido pode não funcionar corretamente.
- ▶ Arquivos com codificação GMC (Compensação de Movimento Global) ou **quarter-pel** não são suportados.
- ▶ Somente 10.000 blocos de sincronização são suportados para arquivos de legendas externas.
- ▶ Codificação H.264 com perfil 4.1 ou superior pode comprometer a reprodução do filme selecionado.
- ▶ A codificação DTS não é suportada.
- ▶ Filmes com tamanho superior a 30GB de tamanho não serão reproduzidos.
- ▶ Ao reproduzir um filme as teclas **ENERGY SAVING** e **AV MODE** estarão disponíveis para uso.
- ▶ O uso de caracteres especiais para nomear podem comprometer a identificação ou reprodução dos arquivos.
- ▶ Para alguns arquivos a função **▶▶** (avançar) pode não atuar corretamente, prin-



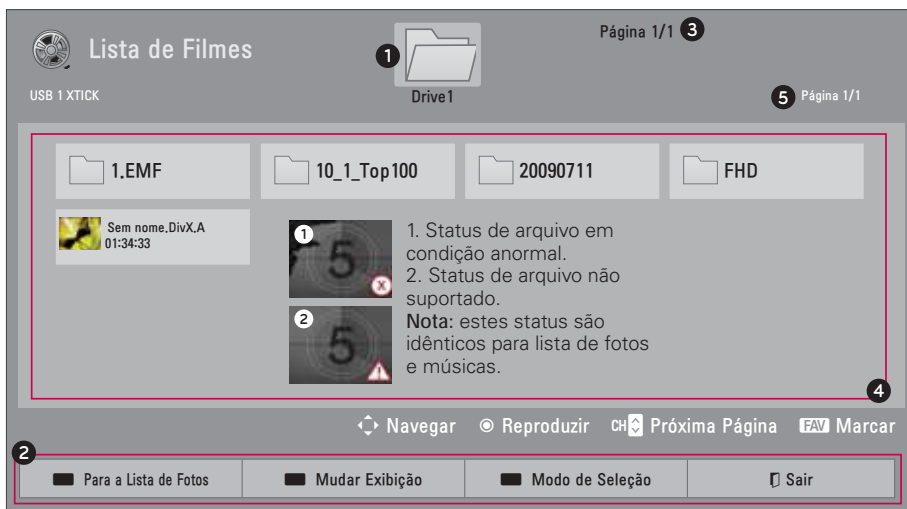





cipalmente se o arquivo não possuir as informações de índice.

### Reproduzindo

1. Selecione um arquivo e inicie a reprodução pressionando **OK**.
2. Use o **Modo de Seleção** para criar listas de reprodução. Neste modo use as teclas:
  - ✓ **VERDE**: marca todos os itens;
  - ✓ **AMARELA**: desmarcar tudo;
  - ✓ **AZUL**: Entrar/Sair deste modo.
  - ✓ Neste modo, inicie a reprodução pressionando a tecla **VERMELHA**.

**NOTA:** Quando existir mais de um arquivo selecionado, eles serão reproduzidos sequencialmente.

### Funções de Reprodução (controle remoto)

	Retomar/Iniciar reprodução
	Para a reprodução
	Efetua uma pausa na reprodução. ↳ Evite usar esta função por longos períodos de tempo.
	Pressione repetidamente e selecione uma velocidade em retrocesso ou avanço
	Ative o modo câmera lenta (somente em avanço - 1x velocidade)
	Use para mover-se na barra de tempo. Ao pressioná-las efetue retrocesso ou avanço durante a reprodução.
	Pressione para ocultar a barra de reprodução, para exibí-la novamente pressione <b>OK</b> ou <b>INFO</b>
	Seleciona um modo de economia de energia.
<b>EXIT</b>	Retorna ao menu Lista de Filmes

### Funções Adicionais

Durante reprodução, pressione **Q.MENU** e acesse funções adicionais. No menu selecione a opção desejada e pressione **OK**.

1. **Ajustar Reprodução de Vídeo:** Use  $\wedge/\vee$  para selecionar e  $\lt;/\gt$  para ajustar a opção desejada.
- ▶ **Tam. Imagem:** Reproduza o vídeo em **Completo** ou **Original**.
- ▶ **Idioma de Áudio:** Selecione idioma de áudio do filme, se disponível.
- ▶ **Legenda:** Ativa/desativa a exibição de legendas. Ao ativar as opções adicionais estarão disponíveis.
  - ✓ **Idioma:** Selecione o grupo de idioma da legenda, se disponível.
  - ✓ **Página de Código:** Selecione qual a página de código usada (idioma), se disponível.
  - ✓ **Sinc.:** Legendas fora de sincronismo podem ser ajustadas em 0,5 segundo para mais ou para menos.
  - ✓ **Posição:** Mova a posição das legendas na tela da TV (intervalo -2 ~ 2).
  - ✓ **Tamanho:** Modifique o tamanho da legenda na tela da TV.
- ▶ **Repetir:** Ative o modo de repetição de Filme. Quando ativado "**Ligado**" o filme será reproduzido continuamente.

**NOTA:** A função **Repetir** atua somente para arquivos marcados (modo de seleção).

2. **Ajustar vídeo:** ao selecionar esta opção tenha acesso aos ajustes do menu **Imagem**.
3. **Ajustar áudio:** ao selecionar esta opção tenha acesso aos ajustes do menu **ÁUDIO**. Use  $\wedge/\vee$  para selecionar e  $\lt;/\gt$  para ajustar a opção selecionada.

#### NOTAS:

- ▶ Os valores modificados nestas opções afetam somente a **Lista de Filmes**.
- ▶ O aparelho suporta o modo de reprodução **RESUMO**. Ao selecionar "**Sim**" para a função **RESUMO**, o arquivo de filme será reproduzido do ponto onde ele parou.

- ▶ A reprodução sequênciada é efetuada automaticamente. No caso das funções **Repetir** e **Reproduzir selecionados** esta ação estará indisponível.

## Código de Registro DivX

O código de registro lhe dá acesso ao conteúdo DivX comprado ou alugado em [www.divx.com](http://www.divx.com). Este código é único e somente arquivos baixados com ele serão reproduzidos.

### Acessando...

1. No menu **MINHAS MÍDIAS** pressione a tecla **AZUL (Opções)** e selecione a opção **Código DivX** e pressione **⊙ (OK)**.
2. Para efetuar o processo de registro, instale no computador o programa **DivX Player** (última versão). No programa, acesse o menu **VOD** e efetue o registro do dispositivo.

### NOTAS:

- ▶ Para mais detalhes sobre o processo de registro acesse: <http://www.divx.com/pt-br/movies/register-your-device>.
- ▶ Quando estiver visualizando este código algumas teclas não atuarão.
- ▶ Arquivos VOD de outros dispositivos não serão reproduzidos.
- ▶ Arquivos baseados em outros codecs, diferente do DivX poderão não reproduzir com qualidade aceitável na TV.

### Desativando o

#### Código de Registro

Desative o registro quando sua conta estiver completa e não puder registrar mais nenhum aparelho.

Esta função apaga as informações existentes e possibilita um novo cadastro. Ao desativar, para reproduzir novamente arquivos VOD neste aparelho será necessário ativá-lo novamente.

1. Repita o **passo 1** do item anterior e selecione a opção **Desativação do DivX**, pressione **⊙ (OK)**, visualize o código

de desativação e anote-o para futuras consultas).

## Minhas Fotos

No menu, selecione **Lista de Fotos** e exiba a lista de fotos disponíveis.

### Especificações - Fotos:

- ▶ **Tipo de Arquivo:** \*.JPG
- ▶ **Tamanho:** 64 x 64 ou 15360 x 8640 pixels.
- ▶ **Progressivo:** 64 x 64 ou 1920 x 1440 pixels.
- ▶ Imagens grandes ou em alta resolução podem atrasar a exibição.

### Conhecendo o Menu

Consulte **Conectar/Acessar dispositivo**.

### Iniciando a exibição

Consulte **Meus Filmes**.

### Funções adicionais

Use **↙**, **↘** para acessar/selecionar e confirme pressionando **⊙** (OK).

1. **Slideshow:** Inicia a exibição das imagens em modo **Apresentação**.
2. **BGM (Apresentação+Música):** Reproduz trilha sonora durante o modo **Apresentação**. É necessário pastas que contenham músicas (\*.mp3).
3. **↻ (Girar):** Gira as imagens.
  - ✓ Gira suas fotos no sentido horário (somente em ângulo reto).
  - ✓ Se a largura estiver no tamanho máximo não será possível girá-la.
4. **🔍 (Zoom):** Habilita o modo de Zoom. Pressione a tecla **AZUL** para alternar nos modos disponíveis 100% → 200% → 400%.
5. **⏻ (Energy Saving):** acessa a função **ENERGY SAVING**.

6. **Opções:** Pressione **Q.MENU** para acessar rapidamente.

### Ajustar visualização de fotografias:

- ✓ Use **↗**/**↘** para selecionar e **↶**/**↷** ajustar a opção selecionada.
- ✓ **Velocidade do Slide:** selecione a velocidade do modo Apresentação.
- ✓ **BGM:** selecione a pasta de músicas para a função BGM. Neste modo será possível ativar os modos **"Repetir"**, para repetir as músicas da pasta selecionada, ou **"Aleatório"**, para reproduzir as músicas em modo randômico.

### NOTAS:

- ✓ Durante modo **BGM** é impossível alterar a pasta de músicas.
  - ✓ Para as funções **Ajustar vídeo** e **Ajustar áudio**, consulte a seção **Meus Filmes**.
  - ✓ Em modo **Apresentação** **🔍** (Zoom) e **↻** (Girar) estarão indisponíveis.
7. **Ocultar:** Oculta a barra de exibição. Exiba-a pressionando **⊙** (OK).
  8. **Sair:** Volta ao menu Lista de Fotos.

## Minhas Músicas

No menu, selecione **Lista de Músicas** e exiba a lista de músicas disponíveis.

### Especificações (Músicas):

- ▶ **Tipo de Arquivo:** \*.MP3
- ▶ **Taxa de Bits:** 32 ~ 320 Kbps
- ▶ **Amostragem (MPEG1 Layer3):** 32kHz, 44.1kHz, 48kHz.
- ▶ **Amostragem (MPEG2 Layer3):** 16kHz, 22.05kHz, 24kHz.

### Conhecendo o Menu

Consulte **Conectar/Acessar dispositivo**.









Ilustração – Barra de Exibição – Minhas Fotos

**Iniciando a reprodução**

Consulte **Meus Filmes**.

**Funções de Reprodução (controle remoto)**

	Retomar/Iniciar reprodução
	Para a reprodução
	Insere uma pausa/retoma reprodução
	Selecione a faixa anterior ou a próxima
	Use para saltar para outro ponto durante a reprodução
	Reprodução com Fotos (BGM): Inicia a reprodução de músicas com fotos
<b>EXIT</b>	Retorna ao menu Lista de músicas

Para usar a **Barra de Reprodução**, pressione **∇**, **</>** para acessar/selecionar e confirme pressionando **⊙ (OK)**.

**Funções Adicionais**

Durante a reprodução pressione **Q.MENU** para acessar as funções adicionais.

Selecione **Ajustar reprodução de áudio**. No menu selecione **Repetir** ou **Aleatório** usando **∧/∨**, para ajustá-las use **</>**.

**NOTA:** Para a função **Ajustar áudio**, consulte a seção **Meus Filmes**.

**Proteção de Tela**

Para evitar problemas com imagens estáticas, após alguns segundos, na tela da TV será ativada a proteção abaixo.

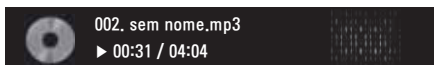
**NOTAS:**

- ▶ Músicas com sistema de proteção contra cópias não serão reproduzidas.
- ▶ Para sair da proteção de tela pressione **⊙ (OK)**, **■**, **BACK**, **∧/∨/⟨/⟩**, **SETTINGS**, **Q.MENU** ou **ENERGY SAVING**.
- ▶ No menu Lista de Músicas, para exibir a **Barra de Reprodução (Leitor de Música)**, durante a reprodução pressione a tecla **AZUL**, para ocultar pressione **BACK**.



Ilustração – Barra de Reprodução – Minhas Músicas

## Pentouch TV

Sua TV está preparada para ser usada como Bloco de desenho, Editor de fotos, Gerenciador de eventos e Imagens, tudo isso usando a caneta de toque.



### CUIDADOS:

- ▶ Não jogue e não deixe a caneta de toque cair. Não use a caneta durante o processo de carregamento. Evite danos pessoais e/ou prejuízos.
- ▶ Para usuários de marca-passo, a caneta de toque deve ser mantida a uma distância de pelo menos 30 cm do dispositivo. Nunca use a caneta onde a comunicação sem fio é proibida. Proteja-a de vibrações extremas ou objetos magnéticos. Outros aparelhos de comunicação sem fio podem causar mau funcionamento ou falhas.
- ▶ Não use ou armazene a caneta sob luz solar direta, próximo de objetos quentes ou em ambientes empoeirados ou de alta umidade. Isto pode resultar em deformação do produto, defeitos indesejáveis ou incêndios.
- ▶ Se som anormal, fumaça ou odor for detectado, desconecte imediatamente o cabo de recarga e pare de usar a caneta. Para evitar falhas ou risco de incêndio, durante recargas não use a caneta de toque.
- ▶ Se houver vazamentos na caneta de toque evite:
  - ✓ Contato com os olhos. Caso ocorra, lave-os imediatamente com água corrente. Consulte um médico, pois o líquido pode causar cegueira;
  - ✓ Contato com a pele ou roupas. Lavar imediatamente com água corrente abundante. Caso ocorra inflamação ou lesão de pele o médico deverá ser consultado;
  - ✓ Ficar próximo de ambientes aquecidos. O líquido ou gases do equipamento podem inflamar e causar acidentes;
- ✓ Tocando no líquido com as mãos desprotegidas.
- ▶ Em hipótese nenhuma a caneta de toque deve ter contato com fogo ou ser aquecida em aparelho de microondas ou aquecedores. Risco de incêndio.
- ▶ Para carregar, use somente o berço de recarga fornecido. Não use este equipamento para recarregar outros dispositivos.
- ▶ Mantenha a caneta e o berço fora do alcance de crianças e animais domésticos. O uso indevido pode causar ferimentos ou acidente grave.
- ▶ Não use a caneta e o berço com as mãos molhadas. Evite que os equipamentos tenham contato com substâncias líquidas, se isto ocorrer, pare de usar imediatamente e entre em contato com o SAC. Evite tocar no receptor óptico e berço com objeto pontiagudo, esta ação pode resultar em choque elétrico ou danificar o dispositivo.
- ▶ Evite usar a caneta e berço em condições extremas de temperatura. A mudança do equipamento de locais frios para quentes pode causar condensação e danificar o produto. Para evitar o defeito, desligue a alimentação e aguarde várias horas até que a umidade evapore, depois disto volte a utilizá-los.
- ▶ Evite choques ou impactos extremos ao produto, evite pressionar objetos pesados sobre a caneta.
- ▶ Nunca desmonte ou modifique a caneta e berço. A garantia do produto não cobre danos ou prejuízos causados por desmontagem não autorizada. Isso pode resultar em choque elétrico ou danificar o produto.
- ▶ Para evitar que a caneta caia no chão, ou sofra algum dano, use o berço for-

recido seguindo as instruções descritas neste manual.

- ▶ Tenha cuidado ao descartar o produto. A caneta é constituída de bateria de íons de lítio e material plástico. Queimar pode ser perigoso, então descarte-a de acordo com as leis locais.
- ▶ Para remover o cabo de recarga, evite usar força excessiva. Isto pode causar danos à caneta, berço, TV ou ao PC.
- ▶ Não use força excessiva para usar a caneta de toque, este uso pode deixar resíduos na tela da TV. Para a correta limpeza da tela siga os procedimentos descritos neste manual.
- ▶ Quando estiver utilizando várias canetas, certifique-se de que o espaço de trabalho é suficiente. Evite toques ou que as mesmas colidam, isto pode causar falhas ou ferimentos.

## Programa Pentouch

Siga as instruções e instale o programa para uso da caneta de toque.

1. Cheque os requisitos do sistema antes de efetuar a instalação.
2. Instale os programas (programa de gerenciamento e driver do USB dongle).
3. Efetue a conexão caneta → dongle.
4. Conecte o PC na TV.
5. Configure a tela do PC.
6. Ative o modo Pentouch na TV.
7. Inicie o programa.

## Requisitos do sistema

Sistema operacional suportado	
Windows XP	32 bit
Windows Vista, Windows 7	32 bit
	64 bit

▶ O sistema operacional **Windows Start**, em qualquer versão, não é suportado.

- ▶ **CPU:** Dual Core 2GHz ou superior.
- ▶ **Memória:** 1GB ou superior.
- ▶ **Espaço (HD):** 500MB

- ▶ **Video:** Placa de vídeo com resolução 1024 x 768 via RGB ou HDMI.
- ▶ Por ser compatível com o sistema de Toque, recomendamos o Windows 7.

## NOTAS:

- ▶ Se ocorrer perda de dados ou o CD for danificado, baixe os programas direto do site da LG, [www.lge.com.br](http://www.lge.com.br).
- ▶ Feche todos os aplicativos abertos antes de iniciar a instalação do programa.

## Instalando

1. No PC, insira o CD de Software e aguarde a inicialização automática.
  - ✓ Se a inicialização falhar, abra o **Windows Explorer** e execute no CD o arquivo **index.htm**.
2. No menu, clique no idioma desejado. Em seguida efetue a instalação dos programas na seguinte ordem:

- 1  Install the Pentouch Program
- 2  Install the Pentouch USB Dongle Driver

- ✓ Desconecte o dongle USB antes de efetuar a instalação dos programas.

3. Após instalar os programas reinicie o computador.

## Pareamento

Este procedimento efetua a comunicação entre os equipamentos (Caneta - Dongle). Repita o pareamento sempre que:

- ▶ Adquirir uma nova caneta;
- ▶ Substituir ou desejar utilizar um par de canetas de toque.

## ANTES DE PAREAR:

- ▶ O dongle reconhece somente duas 2 canetas por pareamento.
- ▶ Para usar 2 canetas efetue o pareamento de uma caneta por vez. Para parear a segunda pare de usar a primeira.
- ▶ Ao parear duas canetas novas, os dados de reconhecimento armazenados



para as canetas anteriores serão apagados automaticamente.

### Caneta de toque

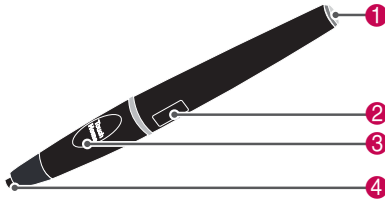

Item	Descrição
1	Luz indicadora de funcionamento.
2	Porta para recarga.
3	Teclas POWER/HOME.
4	Ponta de toque da caneta.

### Berço e Dongle

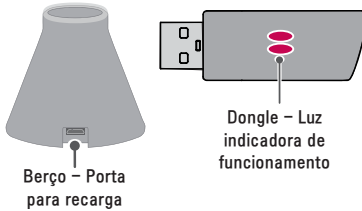

#### NOTAS:

- ▶ Para adquirir mais canetas e dongles consulte seu revendedor.
- ▶ A caneta, para economizar energia desligará automaticamente após 10 minutos fora de uso.

### Pareamento (1ª vez)

1. Após instalação, conecte o **dongle** à porta **USB** disponível no computador.

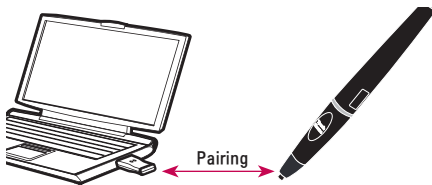

2. Cheque se a luz indicadora no **dongle USB** está vermelha.

✓ Posicione a caneta à pelo menos 30 cm do dongle.

3. Na caneta de toque pressione a tecla **POWER/HOME** uma vez.

4. A luz indicadora na caneta ficará vermelha, após 2 segundos ela piscará 3 vezes na cor verde indicando que o reconhecimento foi finalizado.

✓ Se a luz indicadora ficar vermelha e após 2 segundos piscar 3 vezes na cor vermelha indica que o reconhecimento não pôde ser finalizado. Repita o processo de reconhecimento a partir do passo 1.

5. Após reconhecimento, ao pressionar **POWER/HOME** na caneta de toque a luz indicadora piscará 1 vez na cor vermelha, indicando que a caneta foi devidamente reconhecida.

### Falhas no pareamento

- ▶ Programas instalados de forma incorreta.
- ▶ A luz indicadora do dongle USB não esteja vermelha.
- ▶ Para solucionar, desconecte e conecte o dongle novamente.

### Cancelar pareamento

1. Pressione **POWER/HOME** (luz indicadora acende em vermelho).
2. Mantenha pressionado o botão **POWER/HOME** por mais de 4 segundos.
3. Quando a luz indicadora piscar uma vez na cor verde solte o botão. A luz indicadora piscará na cor vermelha por 3 vezes indicando que a caneta voltou ao estágio inicial.

### Cuidados ao cancelar

- ▶ Cuidado para não cancelar o pareamento por engano. Caso isto aconteça execute novamente o pareamento.
- ▶ Se estiver utilizando duas canetas e uma delas não funcionar corretamente, cancele o pareamento da que não

funciona e execute novamente o procedimento de pareamento.

### Uso da caneta de toque

Após parear a caneta de toque use-a da seguinte forma:

#### 1. Ligar

- ✓ Pressione na caneta o botão **POWER/HOME**. A luz indicadora ficará vermelha/verde.

#### 2. Desligar

- ✓ Mantenha pressionado por 3 segundos o botão **POWER/HOME**. Solte o botão, feito isto a luz piscará 3 vezes em vermelho e a caneta desligará.

#### 3. Pressione o botão **POWER/HOME** ao usar a caneta de toque.

- ✓ No programa Pentouch use para exibir/ocultar a barra de ferramentas.
- ✓ No Windows, atua como se fosse o botão direito do mouse. Aponte a caneta para um objeto e pressione o botão **POWER/HOME**.

#### 4. Para Windows XP e Vista a função duplo clique pode não atuar corretamente, neste caso use somente a caneta de como botão direito do mouse.

### NOTAS:

- ▶ Com 30 minutos de carga contínua é possível usar a caneta por até 2 horas.
- ▶ Não use a caneta de toque durante a recarga.
- ▶ A luz indicadora ficará **VERDE** ao utilizar a caneta.
- ▶ Luz indicadora caneta de toque:
  - ✓ **Recarga:** luz VERMELHA.
  - ✓ **Recarga completa:** luz VERDE.
  - ✓ **Nível de bateria crítico:** luz VERMELHA pisca a cada 3 segundos.
  - ✓ **Bateria sem carga:** luz VERMELHA pisca a cada segundo e caneta desliga automaticamente.

### Usando o programa

Para usar a função de toque, observe as seguintes recomendações:

- ▶ Computador com saída RGB ou HDMI.
  - ▶ Cabo RGB ou HDMI.
1. Após conectar, pressione **INPUT** repetidamente e selecione a entrada onde o PC está conectado.
  2. Configure o PC para que o vídeo seja exibido somente na tela da TV.
  3. Pressione **SETTINGS**, no menu, selecione a opção **PENTOUCH** e pressione **OK**.
  4. No menu selecione o computador em que o programa de toque está instalado e pressione **OK**.
  5. Para iniciar o uso, pressione o botão **POWER/HOME** na caneta e use-a para executar programa Pentouch.

### NOTAS:

- ▶ No PC, execute o Programa Pentouch todas as vezes que a TV for desligada. Ao executar será exibida a última tela (função) utilizada.
- ▶ Para alternar entre os modos de utilização, pressione a tecla **INPUT** para selecionar outra entrada.

### Configurar resolução do PC para o modo Pentouch

Configure a resolução correta do PC para obter melhores resultados com a função Pentouch.

Para detalhes de como selecionar a resolução, consulte a documentação técnica do sistema operacional ou notebook.

- ✓ **50PA4900:** 1024 x 768
- ▶ A função Pentouch não suporta vídeos no modo Clone. Antes de ativar a função verifique se o painel de controle da placa de vídeo está configurado para vídeo único (somente exibição na tela da TV).

**⚠ CUIDADOS:**

- ▶ Dependendo do desempenho do computador, a utilização do sistema de toque poderá ficar lento.
- ▶ Ao desconectar e reconectar o cabo de sinal (RGB ou HDMI) do computador, as informações de resolução poderão ser perdidas, caso aconteça, defina novamente no computador a resolução padrão.
- ▶ A modificação das propriedades dos ícones na área de trabalho do Windows 7 poderá afetar o funcionamento do programa de toque.
- ▶ Recomendamos que durante o uso do programa de toque nenhum outro aplicativo seja utilizado.
- ▶ Quando estiver conectado via cabo RGB, se a sincronização do toque da caneta não corresponder ao toque na tela, pressione a tecla **HOME** e acesse o menu **IMAGEM > Tela > Configuração Auto.** para corrigir o ajuste de tela.
- ▶ Quando estiver conectado via cabo RGB, se desejar ouvir os sinais sonoros vindos do PC, conecte corretamente o cabo de áudio.
- ▶ A função de reprodução de vídeos no modo Editor de Fotos pode não funcionar corretamente devido aos codecs de vídeo instalados no computador.
- ▶ O uso da função **Borracha** pode se tornar lenta quando a imagem possuir desenhos sobrepostos, não tome isso como defeito, o uso desta função está ligada ao desempenho do computador.
- ▶ No Windows XP e Vista para contornar o problema de compatibilidade de duplo clique com o modo Pentouch, acesse **Painel de Controle > Opções de Pasta > Clicar nos itens da seguinte maneira** e selecione a opção **Clicar uma vez para abrir um item (apontar para selecionar).**

- ▶ Para usuários do Windows XP o teclado virtual estará disponível somente no idioma Inglês.
- ▶ Na entrada RGB ao mudar a resolução ou ativar o modo Pentouch as imagens podem não ser exibidas corretamente por um curto período de tempo devido ao ajuste automático de tela.

## Usando as funções do modo Pentouch

Usando a caneta, toque duas vezes no ícone **Pentouch TV** para iniciar o programa.



No.	Descrição
1	Bloco de desenho
2	Editor de Fotos
3	Diário da Família
4	Galeria
5	Internet
6	Meu Office
7	Status da Bateria da caneta de toque
8	Define opções avançadas (Pentouch).
9	Sai do programa Pentouch.

Ao selecionar a opção **Configuração:**

Opção	Descrição
Abrir pasta	Define a pasta de onde serão abertos os arquivos pessoais.
Salvar pasta	Define a pasta onde serão salvos os novos arquivos.

Proteção de Tela	Define o tempo para ativar a proteção de tela.
Idioma	Define o idioma a ser utilizado durante uso da função Pentouch.

**NOTAS:**

- ▶ Ao executar o programa, acesse **Configuração** e nas funções **Abrir pasta** e **Salvar Pasta** defina as pastas de trabalho. Esta definição carregará a lista de imagens pessoais e as que forem salvas usando as funções do Programa Pentouch, exceto **Galeria**.

**Barra de Ferramentas**

Toque com a caneta na parte inferior da tela ou pressione o botão **POWER/HOME** na caneta de toque para exibir a Barra de Ferramentas.



Existe dois tipos de barra de ferramentas:

- ▶ **Fixa:** funções exibidas nesta barra estão disponíveis para todos os menus.
- ▶ **Especial:** funções exibidas nesta barra estão disponíveis apenas em alguns menus.

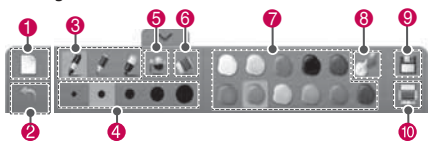
**Funções da barra Fixa**

No.	Descrição
1	Nova tela de desenho ou imagem.
2	Volta 5 últimas ações.
3	Cor da Caneta, Caneta marca-texto e Caneta mágica.
4	Define a espessura da ferramenta de desenho selecionada.
5	Jarra de tinta. Preenche uma área fechada com a cor selecionada
6	Borracha
7	Selecione uma cor para o desenho atual.

8	Selecione qualquer cor na paleta.
9	Salvar.
10	Imprimir.

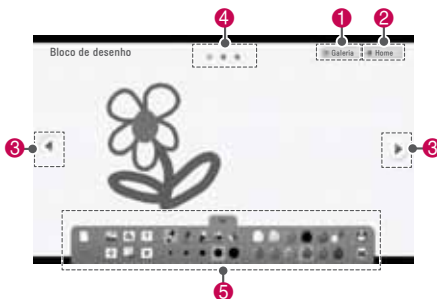
**Usando o Bloco de desenho**

No.	Descrição
1	Acessa o item <b>Galeria</b> .
2	Acessa o menu <b>HOME</b> .
3	Toque para navegar nas 3 telas de desenho disponíveis.
4	Tela de desenho corrente.
5	Barra de Ferramentas.

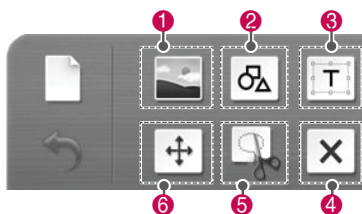
**Ferramentas especiais**

No.	Descrição
1	Escolha uma imagem para o plano de fundo do desenho. ▶ A imagem selecionada ficará fixa na tela do desenho atual. ▶ Tocando na última opção da barra, selecione uma imagem salva no PC.

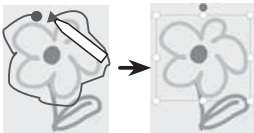
<p>2</p>	<p><b>Insira desenhos básicos.</b> Toque no item desejado. O item será inserido no tamanho padrão.</p> <p>➔ Após selecionar o item, com a caneta basta tocar na tela para inserir o objeto selecionado.</p>
<p>3</p>	<p><b>Inserindo textos.</b> Usando a caneta desenhe um retângulo ao finalizar será exibido o teclado virtual. No tecla usando a caneta toque nos caracteres desejados para inserir o texto.</p> <p>➔ Em alguns sistemas operacionais até dois teclados poderão ser exibidos.</p> <p>➔ Não é possível selecionar estilos de fonte (tamanho e tipo)</p> <p>➔ Antes de inserir textos, selecione a cor na barra de ferramentas.</p>
<p>4</p>	<p>Apague o desenho da tela.</p> <p>➔ Use esta ferramenta para apagar um objeto desenhado. Selecione este objeto quando a imagem possuir diversos elementos. Para apagar basta ir tocando os objetos desejados.</p> 
<p>5</p>	<p>Ferramenta de corte, use-a para mover ou aumentar/diminuir a figura.</p> 
<p>6</p>	<p>Ao desenhar uma linha ou forma usando a caneta use os passos abaixo para modificá-la.</p> <p>Se desejar desenhe e depois use a ferramenta indicada no tópico 5 para selecionar e efetuar as modificações desejadas.</p> <p><b>Mover</b> Após selecionar uma área basta arrastá-la até a posição desejada.</p> <p><b>Aumentar/Diminuir</b> Para aumentar ou diminuir posicione a caneta em um dos oito pontos da imagem selecionada e arraste a caneta na direção desejada.</p> <p><b>Girar</b> Posicione a caneta no ponto indicado da imagem selecionada e gire a caneta na direção desejada.</p>

## Usando o Editor de fotos

Desenhe e edite imagens usando o editor de fotos.

1. No menu usando a caneta selecione a opção **Editor de fotos**.
2. Na janela do editor use a caneta para selecionar opção desejada.

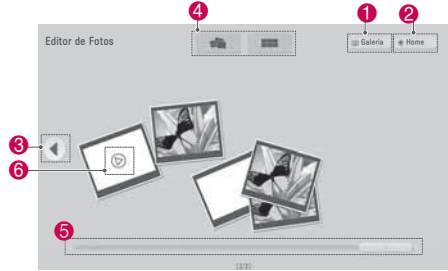

No.	Descrição
1	Acessa a o item <b>Galeria</b> .
2	Acessa o menu <b>HOME</b> .
3	Toque para avançar/voltar páginas.
4	Selecione as opções de visualização da lista de fotos.
5	Barra de navegação ➔ Toque na barra e arraste para navegar.
6	Capturar imagens a partir de um filme. Neste modo somente um filme poderá ser reproduzido por vez.

3. Selecione uma foto ou vídeo a ser editado. Para editá-lo use a barra de ferramentas.

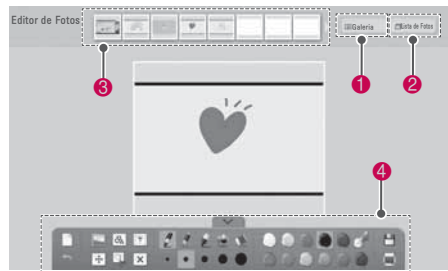

No.	Descrição
1	Acessa o item <b>Galeria</b> .
2	Acessa a lista de imagens.



<b>3</b>	Exibe as imagens e vídeos na pasta do editor. ↳ As imagens são exibidas das novas para as mais antigas.
<b>4</b>	Barra de ferramentas. ↳ Consulte <b>Funções da barra Fixa</b> para saber como usar as funções.

**NOTAS:**

- ▶ Para capturar imagens, efetue uma pausa no vídeo que estiver sendo re-produzido e toque no ícone .
- ▶ O uso da função de captura usando vídeos dependerá da configuração e performance do Computador utilizado com o programa Pentouch.

**Ferramentas especiais**



No.	Descrição
<b>1</b>	Seleciona uma borda para a imagem. <ul style="list-style-type: none"> <li>• Carregue a imagem desejada. Em seguida selecione a borda. Toque com a caneta na imagem para aplicar a borda selecionada.</li> </ul>
<b>2</b>	Selecione uma parte da imagem, em seguida mova, aumente, diminua e gire a imagem selecionada. ↳ Para mover, girar, aumentar ou diminuir use as instruções indicadas no tópico <b>Usando o Bloco de desenho &gt; Ferramentas especiais &gt; Item 6</b> .
<b>3</b>	Selecione uma parte da imagem usando a ferramenta descrita acima. Para modificar sua posição use as ferramentas: <div style="display: flex; justify-content: space-around; align-items: center; margin-top: 10px;"> <div style="text-align: center;">   <b>1</b> </div> <div style="text-align: center;">   <b>2</b> </div> <div style="text-align: center;">   <b>3</b> </div> </div> <ul style="list-style-type: none"> <li><b>1</b> Enviar a imagem selecionada para frente.</li> <li><b>2</b> Enviar a imagem selecionada para trás.</li> <li><b>3</b> Apaga a imagem selecionada.</li> </ul>

**Usando o Diário da Família**

1. No menu usando a caneta selecione a opção **Diário da Família**.
2. Na janela do diário use a caneta e toque na data desejada.
3. Use a **barra de ferramentas** para desenhar e decorar o diário.



No.	Descrição
<b>1</b>	Acessa o menu <b>HOME</b> (menu principal do programa Pentouch).
<b>2</b>	Seleciona o mês e ano desejado.
<b>3</b>	Tocando com a caneta, selecione a data desejada no calendário. Toque na data com ícones para ver a imagem salva nesta data.
<b>4</b>	Exibe a Tela do Diário familiar.
<b>5</b>	Seleciona a visualização da Galeria.
<b>6</b>	Desenhe nesta área.
<b>7</b>	<b>Imagens da galeria</b> ↳ Exibe somente imagens salvas no dia atual.

**Usando a Galeria**

Na galeria acesse rapidamente as imagens criadas com o Bloco de desenho,

Editor de Fotos, Internet e Meu Office.

1. No menu usando a caneta selecione a opção **Galeria**.
2. Na janela da galeria use a caneta e toque na imagem desejada.
3. Opções de acesso no modo Galeria. Para selecionar toque com a caneta a opção desejada.

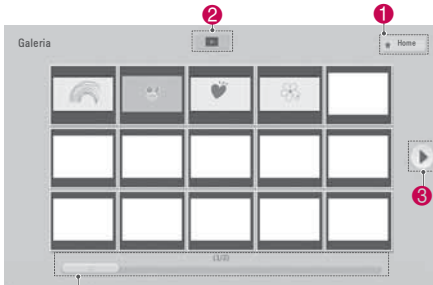

No.	Descrição
1	Acessa o menu <b>HOME</b> (menu principal do programa Pentouch).
2	Inicia o slideshow a partir da primeira imagem selecionada na página corrente. Pare a apresentação de slides tocando a tela com a caneta. Feito isto a tela anterior será exibida automaticamente.
3	Botão de navegação. Toque para alternar entre as páginas de imagens disponíveis.
4	Barra de navegação. Toque e arraste a caneta na direção desejada para navegar rapidamente nas páginas disponíveis.
5	Retorna à lista de imagens.
6	Ao tocar nesta opção a imagem será apagada e automaticamente a próxima imagem na lista será exibida.

## Usando a Internet

Capture conteúdo da internet e desenhe ou escreva notas nestas imagens.



1. No menu usando a caneta selecione a opção **Internet**.
2. Opções de acesso no modo Internet. Para selecionar toque com a caneta a opção desejada.

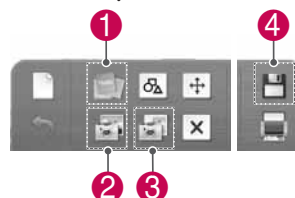

No.	Descrição
1	Acessa o menu <b>HOME</b> (menu principal do programa Pentouch).
2	<b>Teclado virtual:</b> Use-o para digitar informações, como endereços e etc. Para exibi-lo toque com a caneta nesta área.
3	Ao selecionar este ícone, o modo de desenho estará ativado. Neste modo o teclado virtual estará indisponível.
4	Ao selecionar este ícone, o modo de toque estará ativado. Ao sair do modo desenho todos os desenhos serão apagados.

## Ferramentas especiais



No.	Descrição
	Adicione uma imagem (nota). 
1	
2	Captura a imagem completa.
3	Captura uma área da imagem.
4	Salve a imagem na Galeria.

### Usando Meu Office

Adicione desenhos ou anotações em imagens capturados a partir de arquivos do pacote Office ou PDF.

1. No menu usando a caneta selecione a opção **Meu Office**.
2. Para acesso e uso das ferramentas especiais use as descrições aplicadas no tópico **Usando a Internet**.

### Arquivos suportados

A opção Meu Office atuará somente para os arquivos abaixo indicados.

Tipo	Formato suportado
Arquivos do office	2003 extensões ppt, doc, xls 2007 extensões pptx, docx, xlsx
	Todos os arquivos do Microsoft PowerPoint (*.ppt, .pptx) Todos os arquivos do Microsoft (*.doc, .docx) Todos os arquivos do Microsoft (*.xls, .xlsx) Mensagens do Outlook (*.msg, *.eml)
Arquivos PDF	Arquivos Adobe PDF (*.pdf)

### Mudando o bico

1. Remova o bico da caneta para modificá-lo.
2. Insira o novo bico conforme imagem e monte o conjunto novamente na caneta de toque.

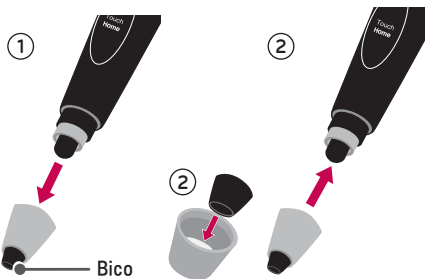

### Recarregando a caneta

Existem duas formas de efetuar o carregamento da bateria da caneta de toque. Siga as instruções abaixo.

#### No berço

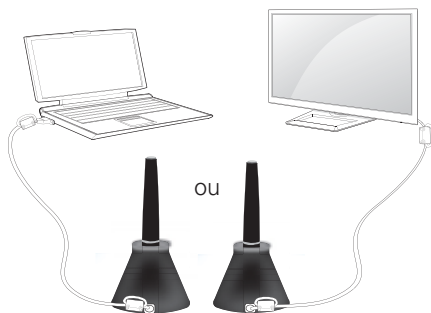

#### Diretamente

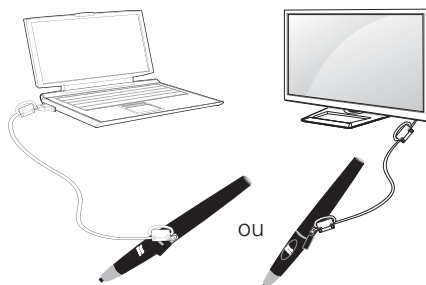



## Configurações da TV

Nesta seção acesse as funções avançadas de sua TV. Navegue de maneira prática e rápida nos menus disponíveis.



- ▶ **CANAL:** acesse funções relacionadas com as configurações de canais.
- ▶ **IMAGEM:** acesse funções relacionadas com qualidade e configurações das imagens.
- ▶ **ÁUDIO:** acesse funções relacionadas com as configurações de áudio.
- ▶ **HORA:** acesse funções relacionadas aos ajustes de hora do aparelho.
- ▶ **BLOQUEIO:** acesse funções relacionadas com níveis de bloqueio da TV.
- ▶ **OPÇÕES:** acesse funções relacionadas com controles avançados.
- ▶ **ENTRADAS:** exibe a lista de entradas disponíveis no aparelho.
- ▶ **Pentouch:** acesse as funções do menu Pentouch.
- ▶ **MINHAS MÍDIAS:** exibe os menus de acesso ao conteúdo multimídia.

### NOTAS:

- ▶ Neste manual, os OSDs (menus de tela) podem ser diferentes do seu televisor. Não considere isto um erro, eles

são apenas uma representação para lhe auxiliar na operação do seu equipamento.

- ▶ Para mais detalhes de algumas funções consulte a seção **Ver TV** neste manual.

### Acessando...

Teclas	Ação
SETTINGS	Exibe/Fecha o Menu de Ajustes.
▲/▼ ◀/▶	Navega entre as opções disponíveis no Menu de Ajustes.
● (OK)	Confirma uma ação.
BACK	Retorna à última ação selecionada.
EXIT	Volta ao modo TV.

**NOTA:** As teclas acima serão usadas constantemente para acessar os menus, portanto, ao acessá-los lembre-se sempre delas.

### Ajustes de Canais

Ajuste	Descrição
Programação Automática	Efetue a sintonização automática dos canais disponíveis nas conexões de antena.
Programação Manual	Efetue a sintonização manual dos canais disponíveis.
Edição de Canais	Efetue adições e exclusões de canais do mapa de canais sintonizados.
Opções de Procura	Use esta opção para navegar em canais com multi-programação. ▶ Função exclusiva para canais da TV Digital.
	<b>Opções</b>
	<b>Canal Principal:</b> ativa a navegação nos canais principais.
	<b>Todos os Canais:</b> ativa a navegação em todos os canais.
Sistema de Cor	Selecione o sistema de cor de acordo com o sinal (somente canais analógicos).

## Ajustes de Imagem

Ajuste	Descrição
Formato da Tela	Selecione a forma como a imagem é exibida na TV. Detalhes na seção <b>Ver TV</b> .
Assistente de Imagens (II)	<p>Use este assistente para calibrar a exibição e qualidade das imagens.</p> <ul style="list-style-type: none"> <li>▶ Use os ajustes efetuados serão salvos no modo de imagem <b>Expert1</b>.</li> <li>▶ Ao usar esta função, <b>eZ Energy Saving</b> será desligada automaticamente.</li> <li>▶ Para reiniciar todos os ajustes do <b>Assistente de Imagens (II)</b>, selecione <b>Reiniciar (Imagem)</b> no menu Imagem.</li> </ul>
eZ Energy Saving	<p>Esta função reduz o consumo de energia baixando os níveis da luminosidade(tela).</p> <ul style="list-style-type: none"> <li>▶ <b>Selecione um dos modos disponíveis:</b> Sensor inteligente, Desligado, Mínimo, Médio, Máximo ou Vídeo Desligado.</li> <li>▶ Ao selecionar <b>Vídeo desligado</b>, em 3 segundos a tela é desligada. Para voltar ao modo normal pressione qualquer tecla.</li> </ul>
Modo de Imagem	<p>Selecione um modo de exibição de imagens de acordo com o programa exibido.</p>
	<p style="text-align: center;"><b>Modos</b></p> <ul style="list-style-type: none"> <li>• <b>Vivo:</b> Maximiza as imagens, melhorando o contraste, brilho, cor e nitidez.</li> <li>• <b>Padrão:</b> Ajusta a imagem na condição padrão de fábrica.</li> <li>• <b>APSS (Auto Power Saving):</b> Maximiza o controle de consumo de energia, porém mantém a melhor qualidade de imagem possível (Plasma TV).</li> <li>• <b>Cinema:</b> Otimiza as imagens de filmes.</li> <li>• <b>Jogos:</b> Oferece a melhor resposta quando estiver jogando seus jogos favoritos.</li> <li>• <b>Expert 1, 2:</b> Estes modos oferecem ferramentas de controle profissional, detalhes na seção <b>Ajustes Avançados de Imagem</b>.</li> </ul> <p>▶ Use os ajustes <b>Vivo</b>, <b>Padrão</b>, <b>Cinema</b> e <b>Jogos</b> quando desejar a melhor qualidade de imagem (padrões de fábrica).</p>
Modo de Imagem (Pessoal)	<p>Ajusta a visualização da imagem de acordo com a sua preferência.</p>
	<p style="text-align: center;"><b>Ajustes</b></p> <ul style="list-style-type: none"> <li>• <b>Contraste:</b> Ajusta a diferença entre a luz e os níveis de preto.</li> <li>• <b>Brilho:</b> Aumenta ou diminui a quantidade de branco.</li> <li>• <b>Definição:</b> Ajusta o nível de tons escuros nas extremidades balanceando áreas claras e escuras.</li> <li>• <b>Cor:</b> Ajusta a intensidade de todas as cores exibidas.</li> <li>• <b>Tom:</b> Equilibra os níveis de vermelhos e verdes.</li> <li>• <b>Temp. de Cor:</b> Quente - valoriza os tons vermelhos. Frio - valoriza os tons azuis.</li> <li>• <b>Reiniciar (Imagem):</b> Retorna os ajustes de imagem ao padrão de fábrica.</li> </ul> <p>▶ Algumas funções estarão indisponíveis no modo Sensor Inteligente.</p>
Ajustes Avançados de Imagem	<p>Para as funções <b>Configurações Avançadas</b> e <b>Avançado (Expert)</b>, consulte os ajustes abaixo. Alguns ajustes são exclusivos do modo <b>Expert</b> e serão exibidos somente neste modo.</p>
	<b>Ajustes</b>
Contraste Dinâmico	Ajusta o contraste para mantê-lo no melhor nível de acordo com o brilho da tela. A imagem é melhorada nas áreas claras e brilhantes e nas escuras e mais escuras.
Redução de Ruído	Reduz o ruído de tela, sem comprometer a qualidade da imagem.

<b>Gama</b>	<p>Ajusta o brilho das áreas escuras e de meio tom (níveis de cinza).</p> <ul style="list-style-type: none"> <li>• <b>Baixo:</b> Ajusta as áreas claras e de meio tom para imagens claras.</li> <li>• <b>Médio:</b> Ajusta a função para manter as imagens originais.</li> <li>• <b>Alto:</b> Ajusta as áreas escuras e de meio tom para imagens escuras.</li> </ul>	
<b>Nível de Preto</b>	<p><b>Baixo:</b> As imagens na tela ficam escuras.  <b>Alto:</b> As imagens na tela ficam claras.</p>	
<b>Cinema Real</b>	<p>Deixa os filmes gravados em película o mais natural possível, eliminando efeito de imagem tremida.          Filmes em DVD e Blu-ray são filmados em 24 quadros por segundo (qps). Com esta função, todos os quadros são processados 5 vezes em 1/24 segundos produzindo 120 (qps).</p>	
<b>Gama de Cores</b>	<p><b>Configurações Avançadas</b>          Maximiza a utilização das cores para aumentar a qualidade de cor.</p> <p>▶⇒ <b>Padrão:</b> Exibe o conjunto padrão de cores.          ▶⇒ <b>Wide:</b> Aumenta o conjunto de cores utilizado.</p>	
	<p><b>Avançado (Expert)</b>          Apresenta o conjunto de cores de acordo com o sinal.</p> <p>▶⇒ <b>Padrão:</b> Exibe o conjunto padrão de cores          ▶⇒ <b>Wide:</b> Aumenta o conjunto de cores utilizado.</p>	
<b>Realce de Contorno</b>	<p>Exibe áreas mais claras e distintas mantendo os contornos da imagem o mais natural possível (função disponível quando o ajuste de Nitidez for &gt; 60).</p>	
<b>xvYCC</b>	<p>Produz cores mais ricas, se comparado ao sistema de cor convencional.          ▶⇒ Função disponível nos modos de imagem <b>Cinema</b> e <b>Expert</b> via HDMI. O aparelho externo deve suportar esta função para que a mesma atue.</p>	
<b>Filtro de cor</b>	<ul style="list-style-type: none"> <li>• Esta função aplica filtro de cor específico nas imagens.</li> <li>• Use a função para ajustar a saturação e tonalidade de cor com precisão.</li> </ul>	
<b>Padrão Expert</b>	<p>Aplica este padrão para os ajustes nos modos Expert.          ▶⇒ Função disponível somente no <b>Modo de Imagem &gt; Expert</b> nos canais DTV.</p>	
<b>Temp. cor</b>	<p>Ajusta a cor da tela em sua totalidade, alterando as bases da cor branca.</p> <ul style="list-style-type: none"> <li>• Gama: selecione Frio, Médio e Quente</li> <li>• Método: 2 pontos             <ul style="list-style-type: none"> <li>✓ Padrão: Interno / Externo</li> <li>✓ Vermelho/Verde/Azul, o ajuste varia entre -50 ~ +50</li> </ul> </li> </ul>	<p>▶⇒ <b>Método:</b> IRE 20 Pontos;</p> <ul style="list-style-type: none"> <li>• <b>IRE</b> pode ser ajustado entre 0, 5, 10, 15 - 100. Ajuste as cores vermelho, verde ou azul.</li> <li>• <b>Vermelho/Verde/Azul:</b> O ajuste poderá ser efetuado de -50 ~ +50.</li> <li>• Aplicar a todas as entradas.</li> </ul>
<b>Sistema de Gestão de Cores</b>	<p>A ferramenta usada pelos profissionais para fazer os ajustes usando os padrões de teste, isso não afeta as outras cores, mas podem ser usados seletivamente para ajustar 6 áreas de cor (Vermelho, Verde, Azul, Ciano, Magenta e Amarelo). Durante estes ajustes a diferença de cor pode não ser perceptível.</p> <ul style="list-style-type: none"> <li>• Efetue os ajustes de Vermelho, Verde, Azul, Amarelo, Ciano e Magenta.</li> <li>• <b>Ajustes Cor e Tom:</b> Vermelho, Verde, Azul, Amarelo, Ciano e Magenta. O ajuste poderá ser efetuado de -30 ~ +30.</li> </ul> <p>▶⇒ Função indisponível nos modos RGB-PC e HDMI-PC.</p>	
<b>Tela (Modo RGB)</b>	<p>Ajuste as definições para o modo RGB quando a TV estiver conectada ao PC.</p>	
<b>Opções</b>		
<b>Resolução</b>	<p>Use esta função para selecionar a melhor resolução de imagem no modo RGB-PC.</p>	

<b>Configuração Auto.</b>	Ajusta automaticamente a posição da imagem minimizando os ruídos e imagens instáveis no modo RGB-PC. Se a imagem não melhorar execute novamente a função ou ajuste manualmente os valores de <b>Posição</b> , <b>Tamanho</b> e <b>Fase</b> .
<b>Posição</b>	Esta função serve para ajustar a imagem para esquerda/direita (H) e para cima/baixo (V) na tela do aparelho.
<b>Tamanho</b>	Ajusta o tamanho da imagem.
<b>Fase</b>	Esta função permite que você remova todo o ruído nos espaços horizontais.
<b>Reiniciar</b>	Retorna os valores de Posição, Tamanho e Fase para o padrão de fábrica.

## Ajustes de Áudio

Ajuste	Descrição													
<b>Volume Automático</b>	A função Volume Automático garante que o nível sonoro permaneça equalizado durante a visualização de qualquer programa. Ative, selecionando <b>Ligado</b> .													
<b>Clear Voice II</b>	Destaca a voz das pessoas durante a programação. Para ativar, selecione <b>Ligado</b> .													
<b>Balanco</b>	Use o recurso balanço quando desejar testar os alto falantes (esquerdo e direito) ou anular a emissão sonora em um deles.													
<b>Modo de Áudio</b>	Este recurso ajusta de forma automática a qualidade do som conforme o programa exibido.													
	<p style="text-align: center;"><b>Modos</b></p> <ul style="list-style-type: none"> <li>• <b>Padrão:</b> Aplica os ajustes de áudio na qualidade padrão de fábrica.</li> <li>• <b>Música:</b> Selecione este modo quando estiver ouvindo músicas.</li> <li>• <b>Cinema:</b> Selecione este modo quando estiver assistindo filmes.</li> <li>• <b>Esportes:</b> Selecione este modo quando estiver assistindo eventos esportivos.</li> <li>• <b>Jogos:</b> Selecione este modo quando estiver jogando seus jogos favoritos.</li> </ul> <p>▶ Para ambientes que exijam qualidade sonora de alto nível, é recomendável adquirir um Home Theater ou Amplificador.</p> <p>▶ Ao selecionar <b>Ligado</b> para <b>Clear Voice II</b>, <b>Virtual Surround</b> estará indisponível.</p>													
<b>Modo de Áudio (Pessoal)</b>	<p style="text-align: center;"><b>Funções</b></p> <ul style="list-style-type: none"> <li>• <b>Virtual Surround, Agudos e Graves</b></li> </ul> <p>▶ Infinite Sound: Esta função é uma tecnologia patenteada pela LG. Ela resolve o problema de emissão de áudio 5.1 canais em sistemas de 2 vias.</p>													
	<p><b>Reiniciar (Áudio)</b></p> <p>Use este recurso quando desejar retornar às configurações padrões de áudio.</p> <p>▶ O aparelho retorna às configurações de fábrica (menu áudio).</p>													
<b>Saída Digital de Áudio</b>	Use esta função para distribuir os sinais sonoros de sua TV para um Home Theater ou Amplificador.													
	▶ Ao selecionar Automático para esta saída quando Dolby Digital estiver disponível em SPDIF, a saída será Dolby.													
	▶ Ao selecionar Automático para esta saída quando Dolby Digital não estiver disponível em SPDIF, a saída será PCM.													
	<table border="1" style="width: 100%; text-align: center;"> <thead> <tr> <th>Item</th> <th>Áudio (Entrada)</th> <th>Áudio (Saída)</th> </tr> </thead> <tbody> <tr> <td rowspan="3">Automático</td> <td>MPEG</td> <td>PCM</td> </tr> <tr> <td>DD</td> <td>DD</td> </tr> <tr> <td>HE-AAC</td> <td>DD</td> </tr> <tr> <td>PCM</td> <td>Todos</td> <td>PCM</td> </tr> </tbody> </table>	Item	Áudio (Entrada)	Áudio (Saída)	Automático	MPEG	PCM	DD	DD	HE-AAC	DD	PCM	Todos	PCM
Item	Áudio (Entrada)	Áudio (Saída)												
Automático	MPEG	PCM												
	DD	DD												
	HE-AAC	DD												
PCM	Todos	PCM												
<b>Auto-falantes da TV</b>	Use este recurso quando desejar anular a emissão de sons nos alto falantes. Selecione <b>Ligado</b> para esta função.													

## Ajustes de Hora

Ajuste	Descrição
Relógio	Ajuste as informações de relacionadas com os ajustes de Hora da TV.
	<ul style="list-style-type: none"> <li>➤ No modo <b>Automático</b> os canais digitais possuem as informações de hora necessárias, e, estas são fornecidas pela emissora. Se por algum motivo o modo Automático estiver com informações incorretas, ajuste o relógio no modo <b>Manual</b>.</li> </ul>
	<ul style="list-style-type: none"> <li>➤ Somente no modo Manual os ajustes de Ano, Mês, Dia, Hora e Minuto estarão disponíveis.</li> </ul>
	<ul style="list-style-type: none"> <li>➤ No modo Manual, ao desligar a TV removendo o cabo de força, os ajustes serão cancelados.</li> <li>➤ Para o modo Automático, selecione um dos "Fuso" disponível de acordo com sua região, se necessário, ajuste também o Horário de Verão.</li> </ul>
Desliga e liga a TV automaticamente no horário e função definida.	
<b>Funções</b>	
Desligar / Ligar TV	<ul style="list-style-type: none"> <li>• <b>Repetir:</b> Seleciona o intervalo de repetição além de <b>Ativar/Desativar</b> as funções; <b>Hora:</b> Ajusta a hora; <b>Minuto:</b> Ajusta o minuto; <b>Entrada:</b> Seleciona a entrada (TV, AV, e etc.); <b>Canal:</b> Seleciona o canal; <b>Volume:</b> Seleciona o nível sonoro.</li> </ul>
	<ul style="list-style-type: none"> <li>➤ Para que as funções funcionem corretamente, ajuste o relógio da TV.</li> </ul>
	<ul style="list-style-type: none"> <li>➤ A função <b>Desligar TV</b> sobrepõe a <b>Ligar TV</b> caso estejam configuradas para o mesmo horário.</li> </ul>
	<ul style="list-style-type: none"> <li>➤ Para a função <b>Ligar TV</b> funcionar corretamente a TV deve estar em <b>Standby</b> (modo de espera).</li> <li>➤ Ao usar a função <b>Ligar TV</b> se nenhuma tecla for pressionada em 2 horas o aparelho retorna ao modo Standby.</li> </ul>
Função Soneca	Desligue o aparelho em um tempo determinado.
	<ul style="list-style-type: none"> <li>➤ Se a TV for desligada e ligada novamente, a função será cancelada.</li> </ul>

## Ajustes de Bloqueio

- Determine uma senha e habilite os recursos do menu **BLOQUEIO**. Defina níveis de censura, bloqueio de entradas e teclas.

Ajuste	Descrição
Configurar Senha	<p>Crie uma nova senha ou modifique a atual. Para modificar a senha, digite a nova senha no campo "Nova" e repita a operação no campo "Confirmar".</p> <ul style="list-style-type: none"> <li>➤ A senha inicial do aparelho é 0 - 0 - 0 - 0. Caso perca sua senha, entre em contato com o SAC para reiniciar a senha.</li> </ul>
Bloquear Sistema	Use esta opção para ativar os recursos do menu <b>BLOQUEIO</b> . Selecione <b>Ligado</b> para ativar a função.
Bloquear Canal	<p>Use este sistema para bloquear canais com classificação indicativa.</p> <ul style="list-style-type: none"> <li>➤ No menu selecione o canal a ser bloqueado e pressione a tecla <b>AMARELA</b>.</li> <li>➤ Para desbloquear um canal temporariamente basta entrar com sua senha.</li> </ul>
Classificação	Defina níveis de censura de acordo com a idade desejada.
	<p><b>Ajustes</b></p> <p><b>Bloqueio desativado</b> (Programação Livre (liberada para todos os públicos); <b>10 em diante</b> (Cenas inapropriadas para crianças); <b>12 em diante</b> (Cenas inapropriadas para menores de 12 anos); <b>14 em diante</b> (Cenas que exigem acompanhamento de adultos); <b>16 em diante</b> (Cenas inapropriadas para menores de 16 anos); <b>18 em diante</b> (Conteúdo adulto. Somente maiores de 18 anos).</p>

<b>Bloquear Entradas</b>	Esta função bloqueia equipamentos conectados às entradas externas. Para ativá-la selecione <b>Ligado</b> na <b>Entrada</b> selecionada.
<b>Bloqueio das Teclas</b>	Bloqueie as teclas do painel lateral/frontal do aparelho. Para ativar, selecione <b>Ligado</b> .

## Ajustes Avançados (menu Opções)

Ajuste	Descrição					
<b>Idioma (Language)</b>	<p>Seleciona idioma para os menus de tela e idioma de áudio, se disponível.</p> <ul style="list-style-type: none"> <li>• <b>Idioma do Menu (Language)</b>: esta opção muda o idioma dos menus de tela.</li> <li>• <b>Idioma do áudio</b>: esta opção modifica o idioma de áudio da programação (somente canais da TV Digital).</li> </ul>					
<b>Legendas</b>	<p>Esta função exibe o áudio de um programa que está sendo transmitido em palavras (legendas) que aparecem na tela da TV, se disponível pelo programa que estiver sendo exibido.</p>					
	<b>Modos</b>					
	<table border="1"> <tr> <td><b>Analogico</b></td> <td> <p><b>Legenda 1, 2</b> <b>Texto 1, 2</b></p> </td> <td> <p><b>Legenda 1</b> – áudio principal (legendas do áudio original). <b>Legenda 2</b> – áudio secundário (legendas do áudio secundário em inglês, se disponível); <b>Texto (1,2)</b>: Texto 1/2 – exibe informações especiais como previsão do tempo, bolsa de valores, notícias, se disponibilizadas pelo canal</p> </td> </tr> <tr> <td><b>Digital</b></td> <td colspan="2">Selecione um dos idiomas disponíveis.</td> </tr> </table>	<b>Analogico</b>	<p><b>Legenda 1, 2</b> <b>Texto 1, 2</b></p>	<p><b>Legenda 1</b> – áudio principal (legendas do áudio original). <b>Legenda 2</b> – áudio secundário (legendas do áudio secundário em inglês, se disponível); <b>Texto (1,2)</b>: Texto 1/2 – exibe informações especiais como previsão do tempo, bolsa de valores, notícias, se disponibilizadas pelo canal</p>	<b>Digital</b>	Selecione um dos idiomas disponíveis.
<b>Analogico</b>	<p><b>Legenda 1, 2</b> <b>Texto 1, 2</b></p>	<p><b>Legenda 1</b> – áudio principal (legendas do áudio original). <b>Legenda 2</b> – áudio secundário (legendas do áudio secundário em inglês, se disponível); <b>Texto (1,2)</b>: Texto 1/2 – exibe informações especiais como previsão do tempo, bolsa de valores, notícias, se disponibilizadas pelo canal</p>				
<b>Digital</b>	Selecione um dos idiomas disponíveis.					
<b>Método ISM (Plasma TV)</b>	<b>Modos</b>					
	<b>Normal</b>	Selecione normal se as imagens fixas ou fantasmas não causam problemas.				
	<b>Orbital</b>	Neste modo a cada 2 minutos a imagem é levemente deslocada. Use esse recurso para prevenir que pixels da mesma cor fiquem constantemente ativos causando imagens fantasmas.				
	<b>Color Wash</b>	As cores da imagem na tela serão invertidas, alternando entre imagem normal (tela branca) e invertida, removendo as imagens fantasmas.				
	<b>White Wash</b>	<p>A imagem do televisor é substituída por uma tela totalmente branca (Recomenda-se usar esta função no período de 10 minutos). Para voltar à visualizar a imagem normal, pressione qualquer tecla. Use esse modo para remover ou minimizar as imagens que já foram memorizadas na tela.</p> <p>➡ Mesmo usando <b>White Wash</b> algumas imagens fantasmas são impossíveis de serem removidas. Para voltar ao modo normal pressione qualquer tecla.</p>				
<b>Configuração Inicial</b>	<p>Esta função desliga a TV e apaga todos os canais memorizados, aplicando os padrões de fábrica.</p> <p>➡ Detalhes na seção <b>Ver TV &gt; Ligar TV (primeira vez)</b>.</p>					
<b>Ajustar ID da TV</b>	Esta função define a identificação do aparelho em um sistema programável.					
<b>Configuração de Modo</b>	Selecione em qual ambiente a TV será utilizada. Os modos disponíveis são: Modo Casa Modo Loja (para detalhes da função consulte a seção <b>Ligar a TV (primeira vez)</b> )					

## Menu Apoio ao Cliente

Este menu serve para que o cliente possa atualizar e verificar informações detalhadas de sua TV.

### Atualização de Software

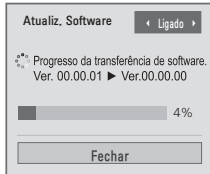

1. Acesse este menu pressionando a tecla **SETTINGS** e em seguida a tecla **VERMELHA**.
2. Selecione a opção **Atualiz. Software** e pressione **OK**.
3. No menu selecione **Ligado** para a função. Quando existir uma nova atualização será automaticamente baixada. Para instalar, siga os passos na tela da TV e aguarde a finalização da instalação da nova versão de software.

#### NOTAS:

- ▶ Após finalizar a atualização algumas funções nos menus **CANAL**, **IMAGEM** e **ÁUDIO** serão reiniciadas.
- ▶ Ao mudar de canal a atualização será automaticamente cancelada.
- ▶ A função não atualiza o software de versões anteriores.
- ▶ Após a atualização, acesse novamente o menu e confirme a versão instalada.
- ▶ As atualizações de software servem para corrigir ou atualizar funções da TV.

## Solução de Problemas

### Geral

TV desliga repentinamente

- ▶ Ao usar o controle remota está ativada?;
- ▶ Verifique as configurações de energia; Se a TV ficar sem sinal por alguns minutos, ela desligará automaticamente.

Controle remoto não está atuando

- ▶ Ao usar o controle aponte-o para o sensor;
- ▶ Verifique se não existe nenhum objeto posicionado na frente do sensor remoto.
- ▶ Verifique a polaridade correta das pilhas (+ para +, - para -) ou insira pilhas novas.

### Video

Sem imagem / Sem Som

- ▶ Verifique se o produto está ligado;
- ▶ Tente outro canal.
- ▶ O cabo de força está na tomada?
- ▶ Teste todas as conexões para verificar se tudo está ligado corretamente.

Depois de ligar a imagem aparece lentamente

Isto é normal. A imagem é interrompida durante o processo de inicialização da TV. Por favor, entre em contato com a assistência técnica caso a imagem não apareça após 5 minutos.

Barras vertical/horizontal ou imagem trêmula

Verificar as fontes de interferência local, como eletrodomésticos ou ferramentas elétricas.

Linhas/barras na imagem

Verifique a antena e mude sua direção.

Sem imagem ao conectar via HDMI

Verifique se o cabo HDMI é de alta velocidade. Cabos sem suporte a alta velocidade podem causar mau funcionamento.

Sem cor, cor fraca, ou imagem ruim

- ▶ Ajuste as definições do menu Imagem;
- ▶ Mantenha uma boa distância de outros produtos eletrônicos; Tente outro canal;

Recepção ruim para alguns canais

- ▶ A estação selecionada está com problemas, sintonize outra emissora;

Pontos pretos aparecem na tela

- Vários pixels em vermelho, verde, branco ou preto podem aparecer na tela de acordo com as características da tela. Isso é normal.

### Áudio

Sem áudio em um dos alto falantes

Ajuste o item Balanço no menu ÁUDIO.

Ruídos vindo do interior do aparelho

Uma mudança na umidade ou temperatura do ambiente pode resultar em um som estranho quando a TV estiver ligada ou desligada. Isto não indica problema no aparelho.

Sem som ao conectar via HDMI ou USB

Cheque se o cabo HDMI é de alta velocidade; Cheque a versão do seu dispositivo USB (V. 2.0); Use arquivos de áudio/vídeo com formatos diferentes (consulte a compatibilidade do formato - alguns modelos).

**Modo PC**

Sinal fora de especificação

Ajuste a resolução e a frequência Horizontal e Vertical; Verifique a conexão dos cabos.

Barras verticais e Ruídos ao fundo & Ruído Horizontal & Posição incorreta

Ajuste os valores para Relógio, Fase, Posição H/V ou execute a Configuração Automática.

A cor da tela está instável ou monocromática

Verifique o cabo de conexão; Ajuste ou reinstale a placa de vídeo do PC.

Ao conectar o cabo HDMI para PC, não há sinal de áudio.

Consulte o manual da placa de vídeo do PC para verificar se ela oferece suporte de áudio HDMI e como configurá-lo corretamente

**Pentouch**

Caneta de toque não funciona

- ➡> Cheque se o modo Pentouch foi ativado com o controle remoto.
- ➡> Cheque se o dongle está conectado no PC e se a luz indicadora está vermelha.
- ➡> Pressione **HOME** para ligar a caneta de toque.
- ➡> Verifique se a caneta foi conectada corretamente ao dongle USB.
- ➡> Efetue o ajuste da placa de vídeo para que seja exibido o modo Vídeo único.

A imagem distorcida no modo Pentouch

- Cheque se o PC está conectado corretamente à TV.
- Cheque se a resolução aplicada está de acordo com o modelo da TV.
- Pressione **RATIO** e selecione **Just Scan** para o **Formato da Tela**.

Ao tocar a caneta marca pontos errados.

- Efetue o ajuste da placa de vídeo para que seja exibido o modo Vídeo único.
- Acesse o menu **HOME > IMAGEM > Tela > Configuração Auto**. Esta opção irá ajustar a tela corretamente.

Movimento da caneta não é satisfatório

- Verifique a distância entre o PC e a TV. E, se existem objetos obstruindo a comunicação.
- Verifique se existem outros programas abertos. Quando for usar a função Pentouch, execute no PC somente o programa de toque.

**Lista de Filmes**

Legendas não são exibidas

Verifique se o arquivos está sendo reproduzido corretamente no PC ou se ele está danificado; Verifique se o nome do arquivo do filme e da legenda estão iguais; Verifique se os dois arquivos (legenda/filme) estão na mesma pasta; Verifique se o arquivo de legenda é suportado; Verifique se o idioma é suportado. (Ao abrir o arquivo de legendas no Bloco de Notas visualize esta informação.

Arquivo não aparece na Lista de Filmes

Verifique se o seu arquivo é suportado pela TV.

Mensagens: "Este arquivo é inválido" ou "o áudio está funcionando normalmente, mas o vídeo não está funcionando normalmente."

Verifique se o arquivos está sendo reproduzido corretamente no PC ou se ele está danificado; Verifique a resolução suportada; Verifique se a codificação de áudio e vídeo está correta e se é suportada; Verifique se a taxa de quadros está correta.

Mensagem: "Áudio não suportado" ou "O vídeo está funcionando normalmente, mas o áudio não está funcionando normalmente."

Verifique se o arquivos está sendo reproduzido corretamente no PC ou se ele está danificado; Verifique se a codificação de áudio está correta; Verifique se o bit rate definido é suportado; Verifique se o sample rate definido é suportado.

**Resoluções suportadas**

**Component**

**Relação (Frequência/Resolução)**

Resolução	Freq. H (KHz)	Freq. V (Hz)
720x480i	15.73	59.94
	15.73	60.00
720x480p	31.47	59.94
	31.50	60.00
1280x720p	44.96	59.94
	45.00	60.00
	37.500	50.00



1920x1080i	33.72	59.94
	33.75	60.00
	28.125	50.00
1920x1080p	26.97	23.976
	27.00	24.00
	33.71	29.97
	33.75	30.00
	67.432	59.94
	67.50	60.00
	56.250	50.00

## HDMI DTV

### Relação (Frequência/Resolução)

Resolução	Freq. H (KHz)	Freq. V (Hz)
720x480p	31.47	59.94
	31.50	60.00
1280x720p	44.96	59.94
	45.00	60.00
	37.50	50.00
1920x1080i	33.72	59.94
	33.75	60.00
	28.125	50.00
	26.97	23.976
1920x1080p	27.00	24.00
	33.71	29.97
	33.75	30.00
	67.432	59.94
	67.50	60.00
	56.250	50.00

## HDMI (PC), RGB (PC)

### Relação (Frequência/Resolução)

Resolução	Freq. H (KHz)	Freq. V (Hz)
640 x 350	31.468	70.09
640 x 480	31.469	59.94
720 x 400	31.468	70.08
800 x 600	37.879	60.31
1024 x 768	48.363	60.00
1280 x 1024 <sup>1</sup> (HDMI PC)	63.981	60.02
1360 x 768 <sup>1</sup>	47.72	59.80
1920 x 1080 <sup>1</sup>	67.5	60.00

<sup>1</sup> Somente para os modelos 50/60PA6500, 60PA6900

## Formatos de Vídeo Suportados

*.asf, *.wmv
Vídeo Codec: VC1
Áudio Codec: WMA
*.divx, *.avi
Vídeo Codec: MPEG2, MPEG4, DivX 3.11, DivX 4, DivX 5, DivX 6, Xvid 1.00 - 1.01 - 1.02 - 1.03 - 1.10 beta1/2 H.264.
Áudio Codec: MP2, MP3, Dolby Digital, LPCM, ADPCM, HE-AAC, AAC.
*.mp4, *.mov
Vídeo Codec: MPEG4, DivX 3.11, DivX 4.12, DivX 5, DivX 6, Xvid 1.00 - 1.01 - 1.02 - 1.03 - 1.10 beta1/2 H.264.
Áudio Codec: AAC, HE-AAC, MP3
*.mkv
Vídeo Codec: H.264, MPEG-1, 2, 4
Áudio Codec: MP2, MP3, Dolby Digital, AAC, HE-AAC, LPCM
*.ts, *.trp, *.tp
Vídeo Codec: MPEG2, H.264, AVS, VC1
Áudio Codec: MP2, MP3, Dolby Digital, AAC, HE-AAC
*.vob
Vídeo Codec: MPEG-1, 2
Áudio Codec: MP2, MP3, Dolby Digital, LPCM
*.mpg, *.mpeg
Vídeo Codec: MPEG-1, 2
Áudio Codec: MP2, MP3, Dolby Digital, LPCM
*.dat
Vídeo Codec: MPEG-1
Áudio Codec: MP2
*.flv
Vídeo Codec: Sorenson H.263. H.264
Áudio Codec: MP3, AAC
Motion JPEG (avi, mp4, mkv)
Vídeo Codec: VC1
Áudio Codec: LPCM, ADPCM
Resolução máxima para todos os formatos: 1920 x 1080 @ 30p (para filmes JPEG somente 640 x 480@30p)

## Especificações Técnicas

Descrição		42PA4500					50PA4500						
Dimensões (L x A x P mm)	Com Base	983,6 x 655,0 x 246,7					1168,0 x 758,0 x 297,0						
	Sem Base	983,6 x 601,3 x 58,0					1168,0 x 704,0 x 53,0						
Peso (kg)	Com Base	20,6					28,2						
	Sem Base	19,0					25,8						
Consumo de Energia (W)	Ligado	210 (IEC62087)					280 (IEC62087)						
	Standby	< 1					< 1						
Resolução da Tela (pixels)		1024 x 768					1024 x 768						
(Potência de Saída RMS por canal com 1KHz, THD de 2% (IEC60268))													
Saídas de Áudio Watt (8Ω)		L	10	R	10	Total	20	L	10	R	10	Total	20
Descrição		50PA4900					60PA6500						
Dimensões (L x A x P mm)	Com Base	1168,0 x 758,0 x 297,0					1386,8 x 883,2 x 354,7						
	Sem Base	1168,0 x 704,0 x 53,0					1386,8 x 818,2 x 53,0						
Peso (kg)	Com Base	28,2					40,6						
	Sem Base	25,8					36,4						
Consumo de Energia (W)	Ligado	280 (IEC62087)					430 (IEC62087)						
	Standby	< 1					< 1						
Resolução da Tela (pixels)		1024 x 768					1920 x 1080						
(Potência de Saída RMS por canal com 1KHz, THD de 2% (IEC60268))													
Saídas de Áudio Watt (8Ω)		L	10	R	10	Total	20	L	10	R	10	Total	20
Fonte de Energia		AC 100-240V ~ 50/60Hz											
Sistema da TV		NTSC, PAL-M/N, ISDB-TB											
Faixa de Canais		VHF 2 ~ 13, UHF 14 ~ 69, CATV 2 ~ 135, DTV 07 ~ 69											
Antena (impedância)		75 Ω											
Condições Ambientais	Temperatura de Operação	0 ~ 40°C (32 ~ 104°F)											
	Umidade de Operação	Menor que 80%											
	Temperatura de Armazenamento	-20 ~ 60°C (-4 ~ 140°F)											
	Umidade de Armazenamento	Menor que 85%											

## Informações - módulo RF

 **TODOS OS AJUSTES DE RF, JÁ FORAM CALIBRADOS NO PRÓPRIO MÓDULO DE RF.**

**MÓDULO TRANSMISSOR**  
MODELO: AN-TD200



1651-11-1925

  
 (01) 7893299661242

\*Este equipamento opera em caráter secundário, isto é, não tem direito a proteção contra interferência prejudicial, mesmo de estações do mesmo tipo, e não pode causar interferência a sistemas operando em caráter primário\*

 **TODOS OS AJUSTES DE RF, JÁ FORAM CALIBRADOS NO PRÓPRIO MÓDULO DE RF.**

**MÓDULO TRANSMISSOR**  
MODELO: AN-TP200



1652-11-1925

  
 (01) 7893299661235

\*Este equipamento opera em caráter secundário, isto é, não tem direito a proteção contra interferência prejudicial, mesmo de estações do mesmo tipo, e não pode causar interferência a sistemas operando em caráter primário\*

## Certificado de Garantia

A LG Electronics do Brasil Ltda., através de sua Rede de Serviços Autorizados, garante ao usuário deste produto os serviços de Assistência Técnica para substituição de componentes ou partes, bem como mão-de-obra necessária para reparos de eventuais defeitos, devidamente constatados como sendo de fabricação, pelo período de 01(Um) ano, incluindo o período de garantia legal de 90 (noventa) dias, contados a partir da data de emissão da nota fiscal de compra pelo primeiro proprietário, desde que o mesmo tenha sido instalado conforme orientações descritas no manual do usuário que acompanha o produto e, somente em Território Nacional.

### Garantia Legal:

O consumidor tem o prazo de 90 (noventa) dias, contados a partir da data de emissão da nota fiscal de compra, para reclamar de irregularidades (vícios) aparentes, de fácil e imediata observação no produto, como os itens que constituem a parte externa e qualquer outra acessível ao usuário, assim como, peças de aparência e acessórios em geral.

### Condições para validade da garantia legal e contratual

#### A Garantia Legal e Contratual perderá seu efeito se:

- O produto não for utilizado para os fins a que se destina;
- A instalação ou utilização do produto estiver em desacordo com as recomendações do Manual de Instruções;
- O produto sofrer qualquer dano provocado por mau uso, acidente, queda, agentes da natureza, agentes químicos, aplicação inadequada, alterações, modificações ou consertos realizados por pessoas ou entidades não credenciadas pela LG Electronics do Brasil Ltda.;
- Houver remoção e/ou alteração do número de série ou da identificação do produto.

### Condições não cobertas pela garantia legal e contratual

#### A Garantia não cobre:

- Danos provocados por riscos, amassados e uso de produtos químicos/abrasivos sobre o gabinete;
- Transporte e remoção de produtos para conserto que estejam instalados fora do perímetro urbano onde se localiza o Serviço Autoriza-

do LG mais próximo. Nestes locais, qualquer despesa de locomoção e/ou transporte do produto, bem como despesas de viagem e estadia do técnico, quando for o caso, correrão por conta e risco do Consumidor;

- Desempenho insatisfatório do produto devido à instalação ou rede elétrica inadequadas;
- Troca de peças e componentes sujeitos a desgaste normal de utilização ou por dano de uso;
- Serviços de instalação, regulagens externas e limpeza, pois essas informações constam no Manual de Instruções;
- Eliminação de interferências externas ao produto que prejudiquem seu desempenho, bem como dificuldades de recepção inerentes ao local ou devido ao uso de antenas inadequadas.

#### Observações:

- A LG Electronics do Brasil Ltda. não assume custos ou responsabilidade relativos a pessoa ou entidade que venham a oferecer garantia sobre produtos LG, além das aqui descritas;
- As despesas decorrentes e conseqüentes da instalação de peças que não pertençam ao produto são de responsabilidade única e exclusiva do comprador;
- A LG Electronics do Brasil Ltda. se reserva o direito de alterar as características gerais, técnicas e estéticas de seus produtos sem prévio-aviso;
- A garantia somente é válida mediante a apresentação de nota fiscal de compra deste produto;

## Informações de Compra

O modelo e número de série estão na etiqueta traseira do aparelho. Anote aqui estas informações e guarde-as juntamente com sua nota fiscal.

Data da compra: \_\_\_\_\_

Loja/Depart.: \_\_\_\_\_

Modelo: \_\_\_\_\_

Nº de Série: \_\_\_\_\_



## NOTE

### ENG

Some video codecs listed in the manual may not be supported, depending on the region (country).

### POR

Alguns codecs listados no manual não pode ser suportado, dependendo da região (país).

### POL

Niektóre kodeki wideo wymienione w instrukcji mogą nie być obsługiwane, w zależności od regionu (kraju).

### SPA

Algunos códecs de vídeo que figuran en el manual pueden no ser compatibles, dependiendo de la región (país).

### THA (Need translation)

Some video codecs listed in the manual may not be supported, depending on the region (country).



# LG

Life's Good

PRODUZIDO  
NO PÓLO INDUSTRIAL  
DE MANAUS



CONHEÇA A AMAZÔNIA

**LG Electronics do Brasil Ltda.**

CNPJ: 01.166.372/0008-21  
Rua Javari, nº 1004, Distrito  
Industrial, CEP 69075-110,  
Manaus/AM, Indústria Brasileira

**SAC** serviço de atendimento  
ao consumidor

**4004 5400** Capitais e Regiões Metropolitanas

\***0800 707 5454** Demais localidades

\*Somente chamadas originadas de telefone fixo

**WWW.LGE.COM.BR**

**EM CASO DE DÚVIDA, CONSULTE NOSSO SAC**