



# LG

Life's Good

## MANUAL DE INSTRUÇÕES LED TV

42/47/55LA6600

42/47/55LA6610

**Para ativar o boneco avatar na função Reconhecimento de Voz:**  
Pressione a tecla **SMART** e acesse **Configurações > Opções > Visualizar Avatar** e selecione a opção **Ligado**.



**PARA OBTER MÁXIMA QUALIDADE DE IMAGEM SEM DISTORÇÃO, É NECESSÁRIO SINAL DIGITAL DE ALTA QUALIDADE EM FORMATO WIDESCREEN.**

Antes de ligar seu aparelho, por favor, leia cuidadosamente este manual e mantenha-o para futuras referências. Desenhos e Especificações estão sujeitas a mudanças sem prévio aviso.

MFL67727413 REV.03 JUN/13

# Instruções de Segurança

Para sua maior segurança preste atenção a todos os avisos, leia e siga todas essas instruções e mantenha-as para futuras consultas.





**CUIDADO**  
**RISCO DE CHOQUE**  
**ELÉTRICO. NÃO ABRA.**



**CUIDADO:** PARA REDUZIR O RISCO DE CHOQUE ELÉTRICO, NÃO REMOVA A TAMPA TRASEIRA. NÃO INSIRA OBJETOS DENTRO DO APARELHO. NÃO EXISTEM PEÇAS PARA AJUSTE PELO USUÁRIO. ENCAMINHE-O AO SERVIÇO TÉCNICO AUTORIZADO.

## Símbolos gráficos:

- ⦿ : Indica a presença de alta voltagem no interior do aparelho e que qualquer contato com partes internas deste produto é perigoso.
- ⦿ : Alerta o usuário quanto a existência de instruções importantes no manual que acompanha o produto referente a operação e manutenção.

- ⦿ Não use o aparelho próximo à água. Limpe somente com pano seco.

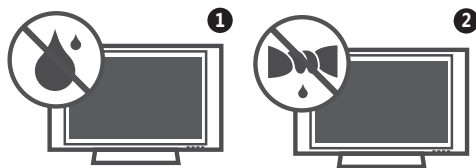

- ⦿ Não obstrua as aberturas de ventilação. Instale de acordo com as instruções descritas neste manual de instruções.

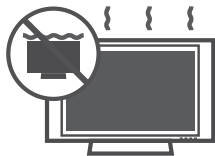

- ⦿ Não instale próximo a fontes de calor tais como aquecedores, medidores de calor, fogões ou outros aparelhos (incluindo amplificadores) que produzam calor.



- ⦿ Proteja o cabo de alimentação de ser pisado ou puxado, principalmente nos plugues, nas entradas e nos pontos de saída do aparelho.



- ⦿ Só use acessórios originais especificados neste manual.



- ⦿ Para transportar seu aparelho use somente carrinhos, suportes, tripés, braçadeiras ou mesas que suportem o peso do produto especificado no manual. Quando for efetuar qualquer movimentação faça-a com todo cuidado para evitar ferimentos e possíveis quedas do aparelho.



S3125A

- ⦿ **CUIDADOS referentes ao cabo de alimentação:** recomenda-se que o aparelho seja conectado a uma tomada própria, ou seja, uma tomada única por aparelho, sem “benjamins” ou “réguas”.

Não conecte muitos aparelhos a uma mesma tomada, pois isso pode causar curto-circuito ou fogo.

Não sobrecarregue tomadas. Tomadas sobrecarregadas, danificadas, frouxas, com extensões de fios, fios descascados ou com isolamento comprometido podem ser perigosos. Qualquer uma dessas condições pode causar choque ou fogo. Verifique, periodicamente, os cabos do seu equipamento; se a sua aparência indicar desgaste ou dano, desligue o equipamento e substitua o cabo por um original através do serviço autorizado. Proteja o fio de alimentação de qualquer abuso físico ou mecânico, tais como ser pisado, esmagado, torcido, preso em

uma porta fechada, ou no meio do caminho. Dê atenção especial aos plugues, tomadas e de onde o fio sai do aparelho.

Não mova a TV com o fio na tomada. Não use cabo de força danificado ou desgastado. Não desligue da tomada pelo fio e sim pelo plugue.



- Desligue o aparelho da tomada durante tempestades de raios ou quando não for usado por um longo período de tempo.

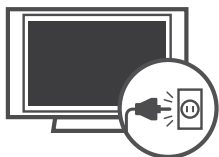

- Faça consertos somente com pessoal qualificado. O conserto é necessário quando o aparelho for danificado de alguma forma, como fio de alimentação ou plugue quebrado, líquidos ou objetos tenham caído dentro do aparelho, o aparelho tenha sido exposto à chuva ou umidade, não funcione normalmente ou tenha sido derrubado.



- Nunca toque no aparelho ou na antena durante tempestades.
- Não deixe nada bater ou cair dentro do aparelho, e não bata na tela com nenhum objeto.
- ATENÇÃO:** para diminuir o risco de choque ou fogo, não exponha este produto a chuva, umidade ou outros líquidos. Não toque na TV com as mãos molhadas. Não instale este produto próximo a itens inflamáveis como gasolina, velas e não exponha a TV diretamente ao ar-condicionado.



- Não exponha o produto a gotejamentos ou espirros d'água, objetos cheios de água como vasos ou taças por cima do aparelho (ex: em prateleiras acima do aparelho).



- Assegure-se de conectar o pino terra do plugue à tomadas com sistema de aterramento.
- O cabo de força fornecido com o aparelho está de acordo com a norma da ABNT NBR 14.136 e para sua maior segurança, instale tomadas aterradas que estejam de acordo com a norma da ABNT NBR 5410.
- Se os métodos de aterramento não forem possíveis, contrate um electricista para instalar um disjuntor separado. **NÃO** tente aterrar o produto conectando-o a fios de telefone, para-raios ou canos de gás.

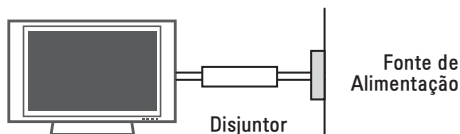

- Já que a TV é ligada diretamente na tomada, o acionamento do botão **POWER** não a desligará, ele apenas inicia o modo de espera (standby). Para desligar definitivamente o aparelho, remova o plugue da tomada.
- DESCONECTANDO O PLUGUE:** Em caso de problema elétrico, este plugue é essencial para o desligamento do aparelho. Ligue a TV à tomadas em que o plugue possa ser manuseado facilmente.
- LIMPEZA:** Quando limpar, desligue da tomada e esfregue suavemente com um pano macio para evitar arranhões. Não borrife água ou outros líquidos diretamente na TV já que pode ocorrer choques. Não use produtos químicos como álcool ou outros abrasivos.
- MOVENDO:** antes de mover, desligue o aparelho e desconecte todos os cabos de conexão. Não tente efetuar a movimentação do aparelho sozinho. Evite acidentes e prejuízos desnecessários.
- Antes de mover o aparelho sem a base, instale imediatamente a **TAMPA DE PROTEÇÃO** fornecida (alguns modelos).
- VENTILAÇÃO:** instale a TV em um local com boa ventilação. Não a instale em um local apertado, como uma estante de livros. Não cubra

o produto com panos ou outros produtos, por exemplo, plásticos, enquanto ligado. Não instale em lugares excessivamente empoeirados.

- Tome cuidado para não tocar as aberturas de ventilação. Quando estiver usando a TV por um longo período, as aberturas podem estar quentes.

### ○ DEFEITO DE PIXEL

As TVs de Plasma ou LCD são produtos de alta tecnologia, com resolução de 2 a 6 milhões de pixels. Muito raramente existirão pontos finos na tela enquanto estiver vendo TV, estes pontos são pixels desativados e não afetam o desempenho do produto.

### ○ RUÍDOS GERADOS NA TV

**Estalo ou estalido:** este tipo de ruído ocorre quando estiver vendo ou ligar a TV. Ele acontece por causa da contração térmica do plástico devido a temperatura e umidade. Este ruído é comum em aparelhos onde a deformação térmica é necessária.

**Zumbido ou zunido no painel:** ruído de baixo nível gerado em circuitos elétricos que fornece grande quantidade de corrente para alimentar o aparelho.

- **INSTALAÇÃO NA PAREDE:** a instalação deve ser realizada por técnicos especializados. Não instale a TV sozinho, isso pode provocar sérias lesões.



Antes de mover ou substituir o aparelho de posição contate o serviço técnico especializado.

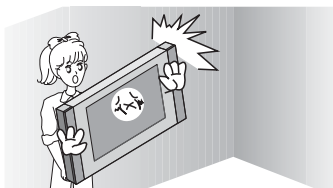

Não instale o produto sem luvas. Dê preferência para luvas anti-estática.

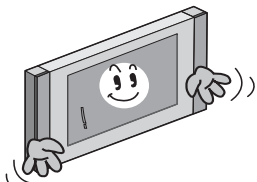

- Não aperte com força o painel com as mãos ou com um objeto afiado como prego, lápis, caneta e não arranhe a superfície.

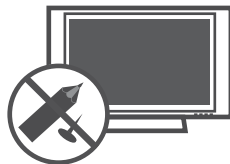

- Se você sentir cheiro de fumaça ou outros odores vindos da TV, ou escutar sons estranhos, desligue-a da tomada e entre em contato com serviço técnico autorizado.

- Afaste o produto da luz direta do sol. O produto pode ser danificado.

## Antes de mover o aparelho

Antes de efetuar a movimentação do seu aparelho lembre-se que danos causados por queda, transporte não autorizado e ou acidentes não são cobertos pela garantia.

- Não tente movimentar a TV sozinho, pois o aparelho pode cair causando ferimentos e prejuízos desnecessários.



- Independente do tamanho e peso do aparelho, efetue o transporte sempre com a ajuda de outra pessoa e siga as instruções descritas nas imagens abaixo.

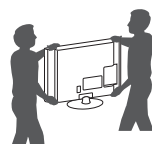

### ✓ Ao movimentar evite:



### ✓ Ao movimentar aplique:

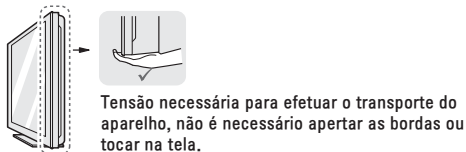

## ▲ Manutenção

Aumente a vida útil do aparelho, limpe-o regularmente!

**NOTA:** Antes de iniciar a limpeza do equipamento desligue-o da tomada.

## Limpendo a tela, gabinete, base e cabo de força

- Para remover sujeira ou poeira limpe a superfície com um pano seco, limpo e macio.
- Para remover sujeira maiores, limpe a superfície com um pano macio umedecido em água limpa ou detergente suave, em seguida use imediatamente um pano seco para finalizar a limpeza.
- Regularmente remova a poeira ou sujeira acumulada no cabo de força.

## Evitando Imagens Estáticas



- Quando uma imagem fixa (por exemplo, logotipos, menus de jogos, filmes e monitor de computador) for exibido na TV por um período prolongado, esta imagem pode ficar permanentemente impressa na tela. Esse fenômeno é conhecido como "imagens estáticas." Este fenômeno não é coberto pela garantia do fabricante.
- Este fenômeno pode ocorrer também em áreas "letterbox" de sua TV ao usar o formato 4:3. Evite usar este formato em períodos prolongados.
- Para evitar este fenômeno, evite exibir imagens estáticas na tela da TV por um período prolongado (2 horas ou mais em LCD TV, 1 hora ou mais em Plasma TV).

## Nota - Software Livre

Para obter o código-fonte das licenças GPL, LGPL, MPL e outras licenças de código aberto contidas neste produto, visite <http://opensource.lge.com>.

Além do código-fonte, todos os termos de licença que se refere a isenções de garantia e avisos de direitos autorais estão disponíveis para download.

A LG Electronics fornece o código-fonte aberto em CD-ROM\*, os pedidos deverão ser efetuados via e-mail - [opensource@lge.com](mailto:opensource@lge.com). Esta oferta é válida por 3 (três) anos a partir da data de compra do produto.

\* Taxas com custos de envio são de responsabilidade do solicitante.

## Licenças

Seu aparelho é licenciado com:



Os termos HDMI e High-Definition Multimedia Interface, e o Logo HDMI são marcas ou marcas registradas da HDMI Licensing LLC nos Estados Unidos e em outros países.



Fabricado sob Licença dos Laboratórios Dolby.



DivX, LLC, é uma subsidiária da Rovi Corporation, que desenvolve a tecnologia de vídeos DivX® e patrocina o sistema de distribuição DivX integrado por fabricantes de eletroeletrônicos, desenvolvedores de software, distribuidores de conteúdo, cineastas e muito mais. Os nomes da marca DivX e logotipos são de propriedade da Rovi Corporation e seu uso é limitado aos seus parceiros licenciados.



Fabricado sob licença nos EUA nº: 5.956.674; 5.974.380; 6.487.535 e outras patentes dos EUA e no mundo emitidas e pendentes. O símbolo DTS e DTS 2.0 + Digital Out é uma marca comercial da DTS, Inc. O produto inclui o software. © DTS, Inc. Todos os direitos reservados.

\* Algumas funções são exclusivas de alguns modelos. Para mais informações visite [www.lge.com.br](http://www.lge.com.br).

## ⚠ Aviso importante

Para estabelecer um nível de áudio seguro, recomendamos ajustar o volume a um nível baixo e em seguida aumentar lentamente o som até poder ouvi-lo confortavelmente e sem distorções.

Também recomendamos evitar a exposição prolongada a ruídos muito altos.

Para referência, listamos abaixo alguns exemplos, com as respectivas intensidades sonoras em decibéis.

<b>Evite o uso prolongado do aparelho com volume superior a 85 decibéis pois isto poderá prejudicar a sua audição.</b>	
<b>Exemplos</b>	
<b>30</b>	Biblioteca silenciosa, sussurros leves.
<b>40</b>	Sala de estar, refrigerador, quarto longe do trânsito.
<b>50</b>	Trânsito leve, conversação normal, escritório silencioso.
<b>60</b>	Ar condicionado a uma distância de 6 m, máquina de costura.
<b>70</b>	Aspirador de pó, secador de cabelo, restaurante ruidosos.
<b>80</b>	Tráfego médio de cidade, coletor de lixo, alarme de despertador a uma distância de 60 cm.
<b>OS RUÍDOS ABAIXO PODEM SER PERIGOSOS EM CASO DE EXPOSIÇÃO CONSTANTE</b>	
<b>90</b>	Metrô, motocicleta, tráfego de caminhão, cortador de grama.
<b>100</b>	Caminhão de lixo, serra elétrica, furadeira pneumática.
<b>120</b>	Show de banda de rock em frente às caixas acústicas, trovão.
<b>140</b>	Tiro de arma de fogo, avião a jato.
<b>180</b>	Lançamento de foguete.

Informação cedida pela Deafness Research Foundation, por cortesia.

## Prezado Consumidor,

Parabéns e bem-vindo à Família LG, você está levando para sua casa um produto de alta tecnologia e de fácil operação. Usufrua de todos os recursos lendo atentamente este manual e seguindo as orientações aqui descritas. Se ainda surgirem dúvidas fale conosco. O nosso número de atendimento está na última capa deste manual.

## Meio Ambiente

Somos uma empresa preocupada com o meio ambiente. O nosso compromisso é promover o aprimoramento contínuo, procurando desenvolver produtos com o máximo de materiais recicláveis. A sua consciência ambiental também é importante, destine esses materiais de forma adequada. Siga as dicas abaixo e colabore com o meio ambiente:

### 1. Manuais e Embalagens:

Os materiais utilizados nas embalagens (manuais, caixas de papelão, plásticos, sacos e calços de EPS - isopor) dos produtos LG são 100% recicláveis. Procure fazer esse descarte preferencialmente destinados a recicladores especializados.

### 2. Pilhas e Baterias:

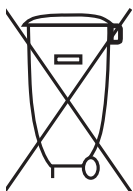

Não incinere, não tente abrir e não jogue no lixo comum. Preserve o meio ambiente e sua saúde. Após uso, as pilhas e/ou baterias deverão ser entregues ao estabelecimento comercial ou rede de assistência técnica autorizada (Conama nº 401 de 11/2008).

### 3. Produto:

No fim de sua vida útil destine corretamente materiais perigosos de nossos produtos (painéis, cinescópios, compressores, etc.), encaminhando-os às companhias especializadas em reciclagem. Não queime e nem jogue em lixo doméstico.

## Acessórios

Ao desembalar certifique-se de que os acessórios descritos nesta seção acompanham o produto. Caso haja ausência de qualquer item, por favor contate o seu revendedor.

### Itens comuns

Item	Quantidade
Manual de Instruções	01
Cabo de Força (Padrão ABNT)	01
Controle Remoto	01
Pilhas (AAA)	02
Controle Remoto Magic Remote	01

<b>Pilhas (AA) - Controle Magic Remote</b>	02
<b>Conjunto Base</b>	
Base + Suporte	01
Para montar, consulte a seção <b>Desembalando</b>	
<b>Presilha de Cabos</b>	01
<b>Etiqueta Tag On (NFC)</b>	01
<b>Óculos 3D</b>	04
<b>Parafusos de Fixação (Conjunto Base)</b>	
Tipo: M4 / Tamanho: 14 mm	08

### 42/47LA6600, 42/47LA6610

Item	Quantidade
<b>Parafuso de fixação (mesa)</b>	02
<b>Cabos para fixação (mesa)</b>	02
Para montar, consulte a seção <b>Desembalando</b>	

### 42LA6600, 42LA6610

Item	Quantidade
<b>Parafusos de Fixação (Cabos)</b>	
Tipo: M4 / Tamanho: 8 mm	02
Para montar, consulte a seção <b>Desembalando</b>	

### 47LA6600, 47LA6610

Item	Quantidade
<b>Parafusos de Fixação (Cabos)</b>	
Tipo: P4 / Tamanho: 8 mm	02
Para montar, consulte a seção <b>Desembalando</b>	

#### NOTAS:

- Os acessórios fornecidos são partes integrantes do produto e não podem ser vendidos separadamente.
- Use somente os acessórios fornecidos com o produto, evite acidentes ou danos ao aparelho.
- Para adquirir outros acessórios consulte o revendedor autorizado LG.

## Desembalando

### Montar a BASE na TV

As instruções a seguir lhe auxiliarão na montagem do aparelho seja em uma mesa ou parede.

**⚠ ATENÇÃO:** Sempre que for **montar** ou **desmontar** o conjunto **Base**, coloque a TV com a tela virada para baixo sobre uma superfície plana, acolchoada e livre de objetos.

**⚠ ATENÇÃO AO FIXAR O CONJUNTO BASE:** Verifique se os parafusos foram apertados completamente e não use força excessiva para fixá-los. Evite danos ao aparelho!

**⚠ DESMONTAR A BASE:** Posicione a TV conforme descrito nesta seção e remova **Parafusos** e **Base**. Para guardar, use de preferência a caixa de embalagem do produto.

## Fixar Conjunto Base

1. Tenha em mãos **Suporte**, **Base** e os **Parafusos de fixação**. Efetue a montagem conforme figura a seguir.

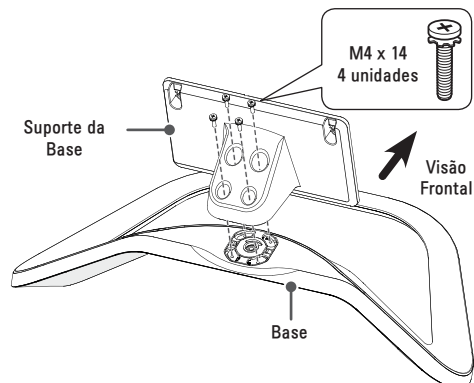

2. Com a **Base** montada, posicione-a na TV conforme figura 1 e efetue a fixação dos **Parafusos** 2.

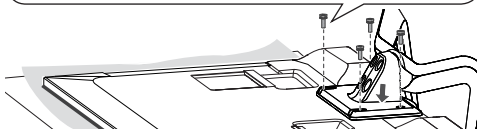
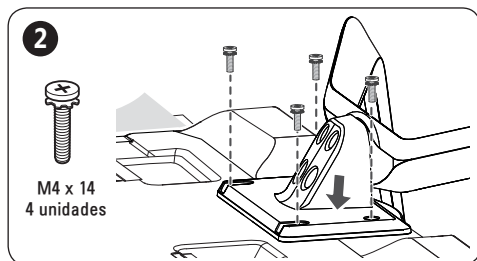
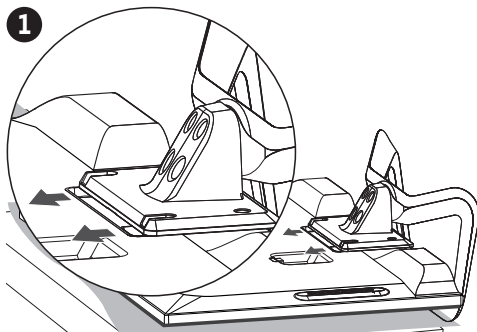

## Fixar TV à mesa (somente 42/47LA6600, LA6610)

Ao instalar a TV em uma mesa, posicione-a de maneira que fique firme, evite locais que sofram impactos, pois a TV pode cair.

1. Conecte os cabos para fixação usando os parafusos fornecidos (efetue a fixação com a TV deitada).
2. Em seguida use os parafusos para fixar a base à mesa. Após a fixação volte a mesa para o local original.

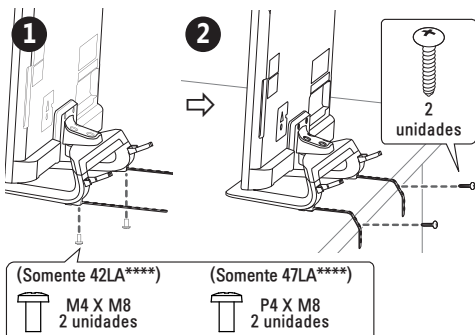

## Organizador de Cabos

Organize os cabos utilizando os organizadores fornecidos. Para correta organização, proceda conforme imagem abaixo.

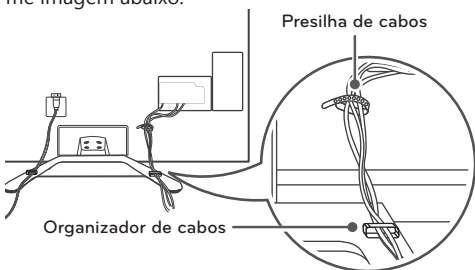

**NOTA:** Antes de mudar o aparelho de local, para evitar acidentes ou defeitos ao produto, desfaça toda a organização dos cabos.

## Base giratória

Após fixar a base ao aparelho, ajuste manualmente o ângulo da tela (15°) usando a base giratória.

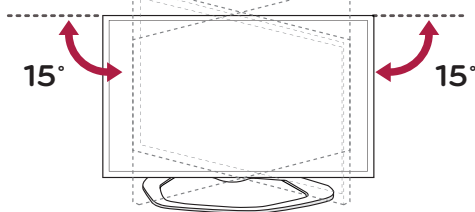



**⚠ CUIDADO:** Ao efetuar o movimento de giro, tenha cuidado com os dedos e evite inclinar demais o produto.

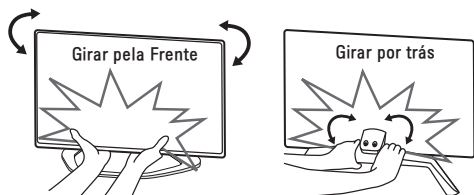

## Ventilação adequada

Ao instalar o produto em uma mesa ou parede, garanta a distância mínima para facilitar sua correta ventilação (imagens ilustrativas).

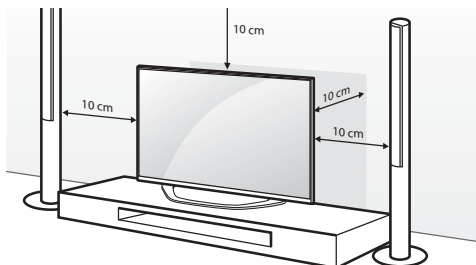

Instalação do aparelho em uma mesa.

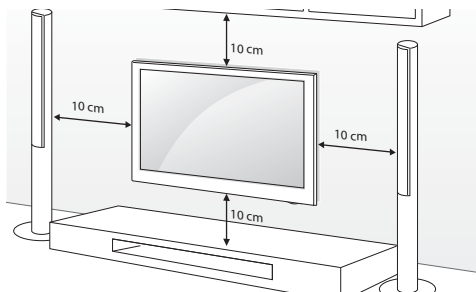

Instalação do aparelho na parede.

## Suporte de Parede - VESA

Instale o **Suporte** em uma parede sólida perpendicular ao piso. Ao instalar em outros materiais ou posição, poderão ocorrer acidentes ou danos, para evitar, fale com seu revendedor e contrate somente pessoal qualificado para efetuar a instalação do aparelho na parede.

**⚠ ATENÇÃO:**

- ☉ Para fixar a TV ao suporte não utilize parafusos fora do padrão especificado na tabela. Evite danos ao aparelho!

<b>Modelo</b>	<b>42/47/55LA6600, LA6610</b>
<b>Medida H/V (mm)</b>	<b>400 x 400</b>
<b>Parafuso/Qtd.</b>	<b>M6 - 4x</b>

- ☉ Evite ferimentos ou choques elétricos! Ao instalar o suporte efetue o procedimento com a TV desligada e com o cabo de força desconectado.
- ☉ Não use força excessiva para apertar os parafusos isso pode danificar a TV ou causar queda, levando a danos pessoais. A LG não se responsabiliza por esse tipo de acidente.
- ☉ O comprimento do parafuso de fixação à parede depende do suporte usado. Para mais informações consulte o manual fornecido com o suporte.
- ☉ As dimensões padrões para montagem estão descritos na tabela.
- ☉ Ao adquirir um suporte verifique se o manual e todos os equipamentos necessários foram fornecidos.
- ☉ Para suportes que não estejam dentro das especificações VESA, o comprimento do parafuso pode variar de acordo com o tipo de suporte.
- ☉ A LG não se responsabiliza por danos ou lesões corporais, quando um suporte não-especificado (fora dos padrões VESA) for instalado ou se o consumidor não seguir as instruções de instalação.
- ☉ Não utilize parafusos em desacordo com as especificações de rosca padrão VESA.

## Sistema de Segurança

- ☉ Disponível para alguns modelos.
- ☉ Acessório não fornecido com a TV.
- ☉ A TV está equipada com um conector Kensington. Conecte-o conforme imagem e instruções do fabricante.

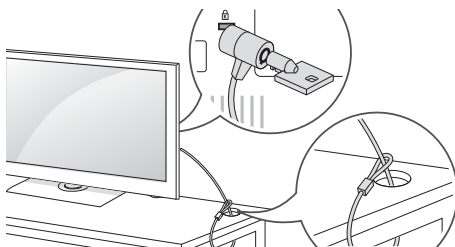

- ☉ Para detalhes de instalação consulte o manual deste produto ou visite <http://www.kensington.com>.

## Controle Remoto

### Simplex

- ☉ **⏻ (POWER):** Liga/Desliga (modo Standby) a TV.
- ☉ **📖 (Guia do Usuário):** acessa o manual eletrônico da TV.
- ☉ **RATIO:** Modifica o tamanho da imagem na tela (16:9, 4:3 e etc.).





- ⊙ **INPUT:** Seleciona uma Entrada externa disponível.
- ⊙ **TV:** Retorna ao modo TV (último canal), pressione-a

repetidamente e seleccione o tipo de sinal: DTV, TV (analógica) ou TV a Cabo, se disponível.

- ⊙ **Teclas NUMÉRICAS:** Seleciona canais ou item numerado nos menus.
- ⊙ **LIST:** Exibe a Lista de Canais.
- ⊙ **— (DASH):** Ativa canais de multiprogramação 5-1, 5-2, etc. (TV DIGITAL).
- ⊙ **Q.VIEW:** Volta ao canal anterior (último canal visualizado).
- ⊙ **VOL:** Ajusta o nível sonoro.
- ⊙ **FAV:** Exibe a lista de canais favoritos.
- ⊙ **3D:** Ativa o modo 3D.
- ⊙ **MUTE:** Efetua pausa sonora (MUDO).
- ⊙ **CH:** Navega nos canais memorizados.
- ✓ **PAGE:** Use para alternar em páginas extensas nas listas multimídia.
- ⊙ **INFO:** Exibe informações atuais do canal ou programa.
- ⊙ **SMART:** Acessa o menu principal do aparelho.
- ⊙ **Q.MENU:** Exibe uma lista rápida de funções mais utilizadas.
- ⊙ **MY APPS:** Quando estiver logado, acessa a lista de aplicativos instalados na TV.
- ⊙ **SETAS DIRECIONAIS / (OK):** Navega nos menus (tela)/confirma ações.
- ⊙ **(BACK):** Volta uma ação.
- ⊙ **GUIDE:** Exibe o Guia de Programação Eletrônica (somente TV DIGITAL).
- ⊙ **EXIT:** Fecha todos os menus de tela.
- ⊙ **Teclas coloridas:** Acessa funções especiais em diversos menus.
- ⊙ **LIVE TV:** Sai do modo "TV Timeshift" e retorna para "TV ao Vivo".

- ⊙ **TECLAS DE REPRODUÇÃO:** Controla reprodução (Listas de Fotos, Músicas e Filmes) e quando estiver usando SIMPLINK.
- ⊙ **REC ●:** Inicia a gravação do programa selecionado (**Time Machine**).
- ⊙ **SETTINGS:** Exibe/Oculta o menu de ajustes do aparelho.
- ⊙ **AV MODE:** Alterna entre modos de áudio e vídeo pré-definidos.
- ⊙ **SIMPLINK:** Exibir/Fechar o menu da função SIMPLINK.

## Instalando as pilhas

- ⊙ Insira as pilhas no compartimento combinando corretamente os polos e depois feche o compartimento.

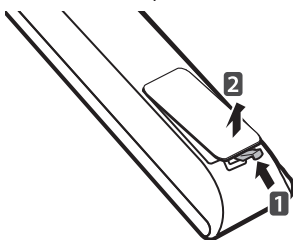

- ⊙ Instale 2 pilhas AAA de 1.5V. Não misture pilhas de tipos diferentes e evite usar pilhas velhas.

## Magic Remote

### Instalando as pilhas

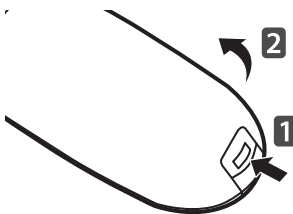

- ⊙ Abra o compartimento das pilhas empurrando a trava na posição indicada (passo 1), feito isto puxe a tampa cima (passo 2).
- ⊙ Insira as pilhas no compartimento combinando corretamente os polos (+/-).

- ⊙ Quando as pilhas estiverem ficando sem carga, uma mensagem será exibida solicitando a troca das mesmas.
  - ⊙ Instale 2 pilhas AA de 1.5V. Não misture pilhas de tipos diferentes e evite usar pilhas velhas.
  - ⊙ Efetue o procedimento de troca de pilhas com o controle apontado para o sensor remoto da TV.
  - ⊙ Feche o compartimento.
  - ⊙ O Magic Remote por usar uma tecnologia diferente do controle convencional consome pilhas mais rapidamente. Para seu uso recomendamos pilhas recarregáveis.
3. ↶ (**BACK**): Volta ao item ou nível anterior.
  4. **Reconhecimento por voz**
    - ⊙ O programa de reconhecimento está na versão beta e somente algumas funções estão disponíveis.
    - ⊙ Para usar a função é necessário estar conectado à internet.
    - ⊙ Pressione o botão. Fale devagar e seja preciso, quando a voz for reconhecida, será exibida uma mensagem na tela.
    - ⊙ Posicione o controle a pelo menos 10 cm da face.
  5. **3D**: Ativa a visualização 3D.
  6. ⏻ (**POWER**): Liga/Desliga a TV.
  7. **Botões de Navegação**
  8. **SMART**: Acessa o menu principal do aparelho.
  9. **123/QMENU**: Acessa o controle universal "na tela" e/ou menu rápido de funções
  10. Controle diversos:
    - ⊙ **VOL**: Ajusta o nível sonoro;
    - ⊙ **CH**: Navega na lista de canais memorizados;
    - ⊙ 🚫: Efetua uma pausa sonora (MUDO).

## Funções

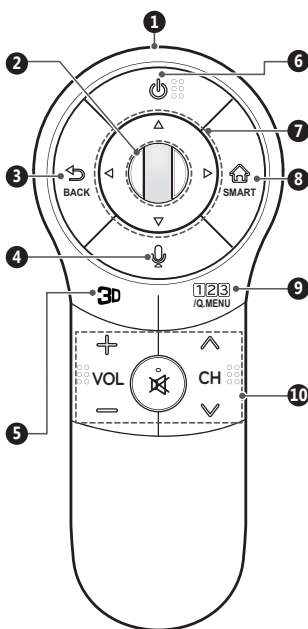

### 1. Ponteiro (Transmissor RF) 2. Scroll (OK)

- ⊙ Gire para navegar nos canais sintonizados; pressione para confirmar ajustes.
- ⊙ Quando o ponteiro desaparecer movimento o controle lateralmente para exibi-lo novamente.

### Usando o Magic Remote

- ⊙ Mova o ponteiro movimentando o Magic Remote para cima/abaixo e esquerda e direita. Se o ponteiro não atuar, aguarde 10 segundos e tente novamente.
- ⊙ Para exibir o ponteiro na tela movimento o controle para

a direita/esquerda ou pressione os botões **SMART** ou **123/Q.MENU**.

- ⊙ Mais informações poderão ser encontradas no **Guia do Usuário**. Para acessar consulte a seção **Guia do Usuário** neste manual.
- ⊙ Pressione **SCROLL (OK)**, na tela será exibida as informações do programa atual da TV ou entrada. Para selecionar um item desejado basta posicionar o ponteiro sobre ele e pressionar **SCROLL (OK)** novamente.

### Cancelar o registro

Retorne ao padrão de fábrica pressionando os botões **BACK** e **SMART** simultaneamente por 5 segundos, esta ação cancela o registro do controle Magic Remote.

### Cuidados ao usar

- ⊙ Para uma boa comunicação use o controle na distância máxima de 10 metros e remova qualquer objeto que comprometa a comunicação com TV.
- ⊙ Dispositivos que usam a mesma frequência de 2,4 GHz podem causar erro de comunicação durante a utilização. Para evitar interferências, se possível, desligue os outros dispositivos.
- ⊙ Ao usar o controle segure-o firmemente e evite que o mesmo caia ou sofra forte impacto.
- ⊙ Ao usar o controle tenha cuidado para não esbarrar nas pessoas ou em objetos próximos.
- ⊙ Evite interferência ou mau funcionamento! Mantenha o ponto de acesso (Roteador) há pelo menos 2 metros de distância da TV.
- ⊙ Não existem relatos de que as interferências causadas por ondas eletromagnéticas de dispositivos sem fio causam riscos à saúde.

# Conhecendo a TV

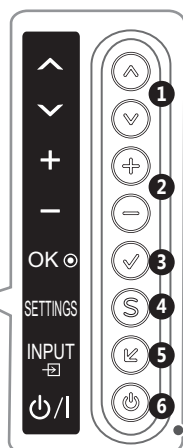
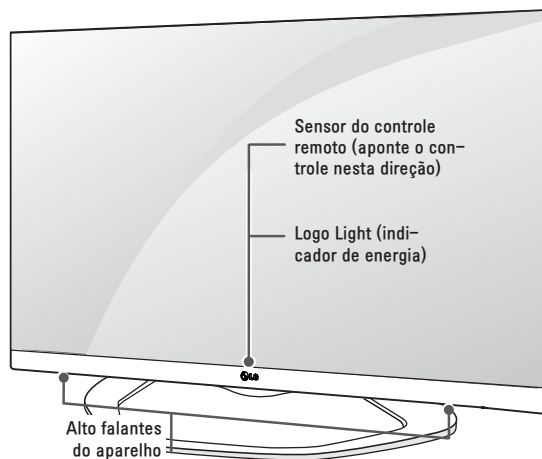

## Botões de controle, use para:

1. Navegar nos canais disponíveis.
2. Ajustar nível sonoro.
3. Acessar menus e confirmar ações.
4. Exibir/Ocultar o menu de ajustes do aparelho.
5. Selecionar uma entrada disponível.
6. Ligar/Desligar a TV (modo Standby).

## Usando a TV

### Conectar aparelhos à TV

As informações desta seção o ajudarão na conexão da antena e equipamentos externos.

#### NOTAS:

- Nenhum cabo é fornecido com sua TV. Para conectar a antena e equipamentos externos adquira cabos em lojas especializadas.
- Para usar as conexões de forma correta, consulte também o manual do equipamento externo.
- Antes de efetuar qualquer conexão desligue o aparelho da tomada e tenha os cabos necessários para conexão.
- Se houver algum problema verifique novamente as conexões efetuadas.
- Após conectar, ligue os aparelhos. Na TV ou controle remoto pressione **INPUT** e selecione a entrada desejada.
- O uso da conexão conjugada - **COMPONENT IN / AV IN** poderá ser utilizada somente por um equipamento por vez.
- **Atenção:** Ao conectar o cabo HDMI e/ou Dispositivo USB usando a conexão lateral, observe que a altura (A) e largura (B) máxima permitida para estes dispositivos é de 10 e 18 mm respectivamente. Dispositivos maiores não poderão ser conectados. Se isto ocorrer, use cabos extensores (não fornecidos).

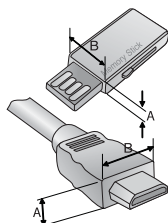

## 1 Conexão de Antena

- A TV possui duas conexões de antena, para conexão de sinal digital e/ou analógico (aberto) use a conexão **ANTENNA IN** e para TV a Cabo use **CABLE IN**.
- Para melhorar a qualidade de sintonia, adquira amplificador de sinal e instale-o corretamente. Se necessitar dividir a conexão para mais televisores, instale um divisor de sinal.
- Se a antena não for instalada corretamente, contate seu revendedor para assistência.
- Para uma melhor recepção, é recomendável que seja usada uma conexão de antena externa.
- Antenas e cabos muito desgastados pelas condições climáticas podem reduzir a qualidade do sinal. Inspeccione a antena e os cabos antes de conectar.
- O sinal analógico, digital ou a cabo, será identificado automaticamente quando for executada no aparelho a programação automática.
- Para o sinal DTV os codificadores de áudio suportados são: MPEG, Dolby Digital, AAC e HE-AAC.

## 2 Conexão AV IN (áudio/vídeo)

Use esta conexão quando o dispositivo externo não possuir suporte para alta definição.

1. Use a conexão **COMPONENT IN (conjugada)** como **AV IN** da seguinte forma:
  - ✓ Na TV, conecte o cabo **AMARELO** na conexão **Y (VERDE)** - VIDEO e o **VERMELHO/BRANCO** na conexão **PC AUDIO IN**.

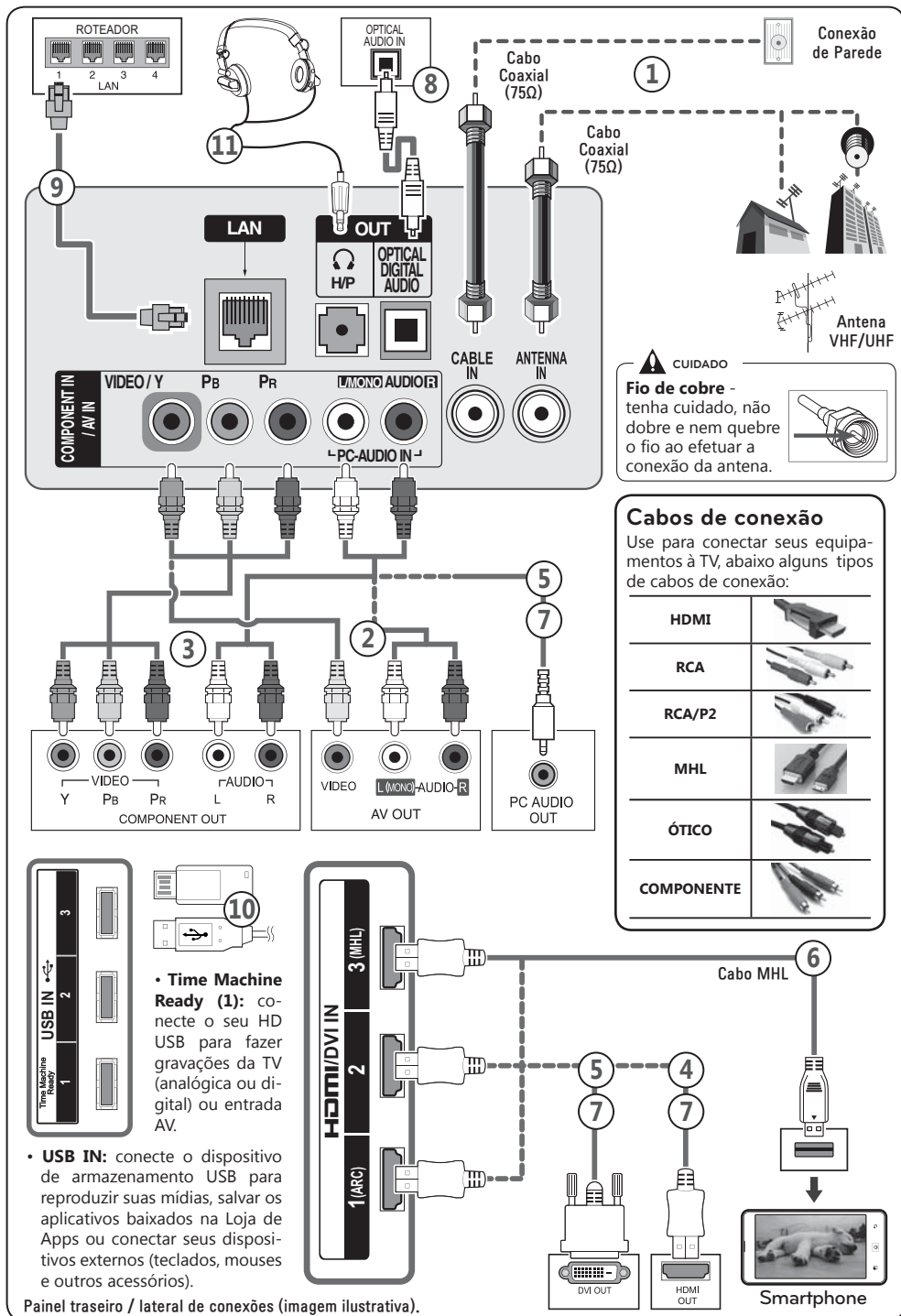

### 3 Conexão COMPONENT IN

1. Conecte os cabos primeiro na conexão **COMPONENT IN** (TV) e em seguida na conexão **COMPONENT OUT** (dispositivo).

- ✓ Antes de conectar, as cores dos cabos devem ser combinadas corretamente, **VERMELHO/AZUL/VERDE** (VIDEO) e **VERMELHO/BRANCO** (AUDIO).

#### Relação de Conexão

Alguns dispositivos externos podem trazer descrições diferentes para esta conexão, conecte os cabos conforme tabela:

Component IN (TV)	Y	PB	PR
Component OUT (DVD)	Y	PB	PR
	Y	B-Y	R-Y
	Y	Cb	Cr
	Y	Pb	Pr

### 4 Conexão HDMI

Conexão para áudio e vídeo digital em um mesmo cabo.

1. Conecte o cabo primeiro na conexão **HDMI IN** (TV) e em seguida na conexão **HDMI OUT** (dispositivo).

#### NOTAS:

- ⊙ Antes de conectar verifique se o cabo HDMI é de alta velocidade e possui tecnologia CEC. Os cabos HDMI de alta velocidade são produzidos para obter o melhor sinal em 1080 linhas ou superior.
- ⊙ **Codexs de áudio suportados via HDMI:** Dolby Digital, PCM (até 192 KHz, 32k, 44.1k, 48k, 96k e 192k) e DTS.

#### ARC (Canal de retorno de áudio)

Usando esta função é possível compartilhar os sinais de áudio digital da TV via HDMI dispensando o uso da saída **OPTICAL DIGITAL AUDIO**.

- ⊙ Adquira cabo HDMI de alta velocidade e conecte-o somente na conexão **HDMI 1 (ARC)**. Lembre-se, para funcionar corretamente o aparelho externo precisa ser compatível com a função.

### 5 Conexão DVI via HDMI

1. Conecte o cabo primeiro na conexão **HDMI IN** (TV) e em seguida na conexão **DVI OUT** (dispositivo).
2. Receba os sinais sonoros do PC conectando um cabo de áudio **RCA/P2** na conexão **PC AUDIO IN** na TV e **AUDIO OUT** (dispositivo).

**Nota:** Esta conexão suporta somente cabo HDMI/DVI Single Link (link único).

### 6 Conexão MHL

A conexão MHL é usada para transmitir áudio e vídeo digital do seu telefone para a TV.

1. Conecte o seu dispositivo MHL na porta **HDMI IN 3 (MHL)** da TV e na conexão correspondente do seu smartphone.

#### NOTAS:

- ⊙ Esta conexão atuará somente quando a função MHL estiver ativada no telefone.
- ⊙ Alguns telefones com suporte MHL podem ser controlados usando o controle remoto da TV.
- ⊙ Remova o cabo MHL quando a função estiver desabilitada ou quando o telefone estiver completamente carregado e em modo standby.

### 7 Conectando a um PC

#### Conexão HDMI

Para conectar seu PC via HDMI siga as instruções descritas no item **Conexão HDMI**.

#### Conexão DVI via HDMI

Para conectar seu PC via HDMI siga as instruções descritas no item **Conexão DVI via HDMI**.

#### NOTAS:

- ⊙ Verifique se a placa de vídeo HDMI possui suporte para envio de áudio, se não possuir será necessário conectar o cabo de áudio indicado no **item 5** desta seção.
- ⊙ Para melhor qualidade de imagem, conecte o PC sempre via entrada HDMI.
- ⊙ Dependendo da placa de vídeo, o modo DOS talvez não funcione no modo DVI via HDMI.
- ⊙ As frequências verticais e horizontais são sincronizadas separadamente.
- ⊙ Dependendo da placa de vídeo, alguns ajustes de resolução podem não posicionar corretamente a imagem na tela.
- ⊙ Não deixe imagens estáticas por muito tempo, isto pode causar marcas permanentes na tela.
- ⊙ Em alguns casos pode haver interferência associada com a resolução, padrão vertical, contraste ou brilho no modo PC. Se a interferência estiver presente, mude a resolução, frequência de atualização ou ajuste o brilho e contraste no menu **IMAGEM** até que a imagem fique clara.

### 8 Conexão ÁUDIO DIGITAL

Distribua o áudio digital da TV para um amplificador ou home theater.

1. Conecte o cabo ótico, primeiro na conexão **OPTICAL DIGITAL AUDIO** (TV) e em seguida na conexão **OPTICAL AUDIO IN** (dispositivo).

2. Após a conexão ligue os aparelhos. No equipamento externo selecione a conexão ótica correspondente.

#### NOTAS:

- Evite olhar diretamente para esta entrada. A emissão de laser pode causar danos à visão.
- Esta entrada estará bloqueada para áudio com sistema de proteção contra cópias.

## 9 Conexão de REDE (LAN)

Acesse os arquivos de mídia compartilhados no PC, sites da internet e o conteúdo premium LG direto na sua TV.

1. Conecte o cabo primeiro na conexão **LAN** (TV) e em seguida na conexão **LAN** disponível no roteador ou modem.
2. Pressione **SETTINGS** e acesse o menu **REDE > Ligação de Rede**. Em **Iniciar conexão** pressione **OK**.

#### NOTAS:

- Para conexão de rede, na TV, use somente cabos no padrão RJ-45 (não fornecido). Evite prejuízos desnecessários ao seu equipamento.
- Para mais detalhes consulte o **Guia de Instalação LG Smart TV** que acompanha sua TV.

## 10 Conexão USB

1. Conecte o seu dispositivo USB em uma das portas **USB** disponíveis na TV.

#### NOTAS:

- Alguns HUBs USB podem não ser reconhecidos, caso tenha problemas, conecte o dispositivo USB diretamente na TV.
- Mais informações desta conexão poderão ser encontradas no **Guia do Usuário > Função LG SMART**. Para saber como acessar consulte a seção **Guia do Usuário** neste manual.

## 11 Conexão Fones de Ouvido

- O menu **ÁUDIO** e a conexão **OPTICAL DIGITAL AUDIO** estarão indisponíveis nesta conexão.
- Para **AV MODE** somente o modo de vídeo será aplicado.
- **Especificações da conexão:**
  - ✓ **Impedância:** 16 Ω; **Saída máxima de áudio:** 10 mW ~ 15 mW; **Tamanho do plugue:** 0,35 cm (0,13 polegadas).

## Ver TV

### Ligar a TV (primeira vez)

Antes de tudo, conecte o cabo de força corretamente e aguarde alguns segundos. O aparelho liga em modo **STANDBY** (modo de espera).

- Para ligar use, **POWER** no painel frontal/lateral da TV. Ou use **POWER** no controle remoto.

- Quando finalizar o uso de sua TV, pressione a tecla **POWER** (controle remoto) para desligá-la em modo **STANDBY**.

#### NOTAS:

- Caso a TV fique longos períodos fora de uso, favor remover o cabo de força da tomada.
- Note que em modo **STANDBY** a TV consome energia, para cancelar este modo, remova o cabo de força da tomada.

## Configurações Iniciais

Ao ligar seu aparelho pela primeira vez, configure-o conforme abaixo.

### Acessar

1. No controle remoto use:
  - ✓ **^ / v / < / >** - Selecionar/ajustar as opções.
  - ✓ **OK** - Confirmar e avançar ao próximo passo, para voltar ao passo anterior pressione **BACK**.
2. Execute o passo a passo de acordo com as instruções na tela da TV.

<b>Idioma</b>	Selecione o idioma dos menus na tela.
↓	
<b>Seleção de Ambiente</b>	Onde o aparelho será usado? Selecione <b>Modo CASA</b> (residências), <b>Modo LOJA</b> (ponto de venda).
↓	
<b>Fuso horário</b>	Selecione o fuso horário correto do seu estado e ajuste ou não o horário de verão (funções exclusivas do sinal digital). Para sinal analógico consulte o menu <b>HORA</b> .
↓	
<b>Ligação de Rede</b>	Ajuste as configurações da conexão de rede da TV.
↓	
<b>Programação Automática</b>	Neste passo pressione <b>OK</b> para iniciar a programação automática de canais.
↓	
<b>Configuração concluída</b>	Exibe a lista de todos os ajustes efetuados nas configurações iniciais.
↓	
<b>Magic Remote (alguns modelos)</b>	Exibe um guia prático de uso do controle Magic Remote.

#### NOTAS:

- Em **Modo Loja**, demonstrações das funções do aparelho serão exibidas na tela, desative a demonstração selecionando **Desligado** para o item **Modo de Demonstração**.

- ⦿ Em **Modo Loja**, mesmo alterando as configurações de imagem, elas retornam, após alguns minutos, ao modo padrão de fábrica.
- ⦿ Execute novamente este assistente acessando a opção **Configuração Inicial** no menu **Opções**.
- ⦿ Ao ligar a TV, se as **Configurações Iniciais** forem exibidas novamente, favor executar todos os passos para finalizar a configuração inicial do aparelho.

## Solução de Problemas

### Geral

#### TV desliga repentinamente

A Função Soneca está ativada? Verifique as configurações de energia; Se a TV ficar sem sinal por alguns minutos, ela desligará automaticamente.

#### Controle remoto não está atuando

Ao usar o controle aponte-o para o sensor; Verifique se não existe nenhum objeto posicionado na frente do sensor remoto. Verifique a polaridade correta das pilhas (+ para +, - para -) ou insira pilhas novas.

### Áudio

#### Sem áudio em um dos alto falantes

Ajuste o item Balanço no menu ÁUDIO.

**Nota:** Mais informações poderão ser encontradas no **Guia do Usuário**. Para acessar consulte a seção **Guia do Usuário** neste manual.

## Guia do Usuário

Nesta seção acesse informações detalhadas das funções do seu aparelho diretamente na tela, de forma rápida e fácil.

### Acessando

1. Pressione **SMART**. No menu, selecione o item **Guia do Usuário** e pressione **OK**.
2. Após acessar, na tela inicial, use **^/▼/◀/▶** e selecione a seção desejada. Para confirmar o acesso pressione **OK**.

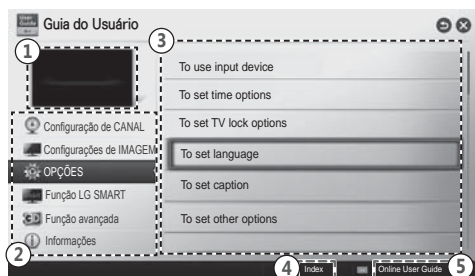

Tela inicial do Guia do Usuário – Imagem ilustrativa

①	<b>PIP.</b> Neste item será exibido as imagens do canal/entrada atual.
② ③	Categorias de instruções e Tópicos relacionados com a categoria selecionada.
④	Pressione a tecla <b>VERMELHA</b> e navegue usando o Índice (ordem alfabética).
⑤	Acesse o Guia do Usuário Online (será necessário estar conectado à internet - disponível para alguns países).

## Navegando

3. Após selecionar o tópico desejado, pressione **OK**.
- ⦿ Nas instruções use **^/▼** para navegar.
4. Para sair do **Guia do Usuário** pressione **EXIT** ou **↶ (BACK)** repetidamente.

## Funções Adicionais (Menu CANAL)

Ajuste	Descrição
	Use esta opção para navegar em canais com multiprogramação. Função exclusiva para canais da TV Digital.
	<b>Opções</b>
	<b>Canal Principal:</b> ativa a navegação nos canais principais.
	<b>Todos os Canais:</b> ativa a navegação em todos os canais.
<b>Opções de procura</b>	<p>▶ Em <b>Opções de Procura</b> selecione "<b>Todos os Canais</b>" quando desejar sintonizar os canais de multiprogramação.</p> <p>▶ Alguns canais transmitem mais de um programa, para ver todos os programas do canal selecionado pressione — "<b>DASH</b>" (controle remoto) e selecione o canal secundário desejado (somente canais da TV Digital se disponibilizado pela emissora).</p>
<b>Sistema de Cor</b>	<p>Selecione o sistema de cor desejado: <b>Multi ▶ PAL-M ▶ PAL-N ▶ NTSC</b>.</p> <p>▶ A seleção de sistema de cor atua somente para canais analógicos.</p> <p>▶ Ao manter a TV com sistema de cor fixo (PAL-M/N ou NTSC) a imagem poderá ficar preto e branco caso o sinal transmitido esteja em outro padrão de cor. Por este motivo recomendamos sempre manter o sistema de cor em <b>Multi</b>, a menos que conheça o padrão de cor do sinal recebido.</p>



# Especificações Técnicas

Descrição		42LA6600 / 42LA6610	47LA6600 / 47LA6610
Dimensões (L x A x P mm)	Com Base	957 x 635 x 294	1069 x 695 x 327
	Sem Base	957 x 574 x 35	1069 x 637 x 35
Peso (kg)	Com Base	14,3	17,2
	Sem Base	12,4	14,7
Consumo de Energia (W)	Ligado	110 (IEC62087)	120 (IEC62087)
	Standby	< 1	< 1
Resolução da Tela (pixels)		1920 x 1080	1920 x 1080
(Potência de Saída RMS por canal com 1KHz, THD de 2% (IEC60268))			
Saídas de Áudio Watt (8Ω)		ESQ. 10 DIR. 10 Total 20	ESQ. 10 DIR. 10 Total 20

Descrição		55LA6600 / 55LA6610
Dimensões (L x A x P mm)	Com Base	1238 x 802 x 343
	Sem Base	1238 x 733 x 35,2
Peso (kg)	Com Base	22,7
	Sem Base	20
Consumo de Energia (W)	Ligado	140 (IEC62087)
	Standby	< 1
Resolução da Tela (pixels)		1920 x 1080
(Potência de Saída RMS por canal com 1KHz, THD de 2% (IEC60268))		
Saídas de Áudio Watt (8Ω)		ESQ. 10 DIR. 10 Total 20

<b>Fonte de Energia</b>	AC 100-240V ~ 50/60Hz	
<b>Sistema de TV</b>	NTSC, PAL-M/N, SBTVD	
<b>Faixa de Canais</b>	VHF 2 ~ 13, UHF 14 ~ 69, CATV 1 ~ 135, DTV 02 ~ 69	
<b>Antena (impedância)</b>	75 Ω	
<b>Condições Ambientais</b>	<b>Temperatura de Operação</b>	0 ~ 40°C
	<b>Umidade de Operação</b>	Menor que 80%
	<b>Temperatura de Armazenamento</b>	-20 ~ 60°C
	<b>Umidade de Armazenamento</b>	Menor que 85%

## Certificações Anatel

Os módulos RF encontram-se certificados junto à ANATEL conforme abaixo:

**TODOS OS AJUSTES DE RF, JÁ FORAM CALIBRADOS NO PRÓPRIO MÓDULO DE RF.**

---

**MÓDULO WI-FI**  
**MODELO: WN8122E1**



2580-12-8277



(01)07893299681417

Este equipamento opera em caráter secundário, isto é, não tem direito a proteção contra interferência prejudicial, mesmo de estações do mesmo tipo, e não pode causar interferência a sistemas operando em caráter primário.

**TODOS OS AJUSTES DE RF, JÁ FORAM CALIBRADOS NO PRÓPRIO MÓDULO DE RF.**

---

**MÓDULO BLUETOOTH**  
**MODELO: BM-LDS401**



3449-12-8277



(01)07893299641480

Este equipamento opera em caráter secundário, isto é, não tem direito a proteção contra interferência prejudicial, mesmo de estações do mesmo tipo, e não pode causar interferência a sistemas operando em caráter primário.

**TODOS OS AJUSTES DE RF, JÁ FORAM CALIBRADOS NO PRÓPRIO MÓDULO DE RF.**

---

**CONTROLE REMOTO**  
**MODELO: AKB73757502**



3453-12-8277



(01)07893299640070

Este equipamento opera em caráter secundário, isto é, não tem direito a proteção contra interferência prejudicial, mesmo de estações do mesmo tipo, e não pode causar interferência a sistemas operando em caráter primário.

# TV 3D (somente modelos com função 3D)

## Cuidados

### Tempo de Visualização

- Efetue intervalos regulares de 5 a 15 minutos para cada hora de conteúdo 3D assistido.

### Distância recomendada

- Esteja distante da tela a pelo menos duas vezes o comprimento do diagonal visual da TV (Ex. Diagonal: 107 ↔ Distância: 214).

### Posição de visualização

- O centro da tela da TV deve estar apontada na altura dos olhos.

### Idade recomendada

#### CRIANÇAS

- Evite que crianças com idade inferior a 6 anos assistam conteúdos em 3D.
- Para crianças menores de 10 anos, devido seu desenvolvimento visual, elas percebem o conteúdo 3D com mais profundidade se comparada a um adulto. Por este motivo recomendamos acompanhamento especial, pois elas podem tentar pular ou tocar na tela.

#### ADOLESCENTES

- Adolescentes e jovens menores de 19 anos recomendamos que não assistam conteúdo 3D por longos períodos.

#### 3ª IDADE (IDOSOS)

- Nesta faixa etária a percepção pode ser reduzida. Evite sentar muito próximo da TV, mantenha a distância mínima recomendada.

### Fotossensibilidade

#### e doenças crônicas

- Algumas pessoas podem ter convulsões ou outros sintomas anormais quando expostos a luzes intermitentes próprias do conteúdo 3D.
- Os seguintes grupos de pessoas devem evitar assistir conteúdo 3D: mulheres grávidas, idosos, pessoas com problema cardíaco, que tenham problemas de sonolência ou que façam uso de bebida alcoólica antes e durante a reprodução de um conteúdo 3D.

- Conteúdos 3D não são recomendados para pessoas com alguma deficiência visual, os mesmos podem causar imagens fantasmas ou desconforto durante sua visualização.
- Pessoas com estrabismo (vesgo), ambliopia (visão fraca) ou astigmatismo, podem experimentar falha na detecção de profundidade e conseqüente fadiga visual mais rapidamente se comparada à pessoas que não possuem estas deficiências.
- Para pessoas com problemas de visão, consulte um especialista e somente depois das correções efetuadas volte a assistir os conteúdos 3D.

### Se você sentir qualquer um dos sintomas abaixo, pare de assistir o conteúdo 3D e consulte imediatamente um médico especializado:

- Visão alterada;
- Atordoamento;
- Tontura;
- Movimentos involuntários, tais como contrações oculares ou musculares;
- Confusão;
- Náuseas ou enjôos;
- Perda de consciência;
- Convulsões;
- Câimbra ou espasmos;
- Desorientação.

### Cuidados com os óculos 3D

- Os óculos 3D não são corretivos, escuros ou de proteção. Jamais utilize-os para esta finalidade. Evite danos a sua visão!
- A utilização do óculos 3D durante a reprodução de conteúdo 2D causa imagem distorcida, portanto quando for assistir filmes em 2D embale e guarde o óculos na sua embalagem original.
- Não guarde o óculos 3D em local quente demais ou frio demais.
- Não deixe cair objetos sobre o óculos 3D. Não os deixe cair ou dobrá-los.
- Note que, por serem muito sensíveis, as lentes do óculos 3D podem ser facilmente riscadas. Para efetuar corretamente a limpeza use um pano macio e livre de qualquer impureza.

# Informações Adicionais

## Resoluções suportadas

### HDMI (DTV)

Resolução	Frequência Horizontal (kHz)	Frequência Vertical (Hz)
720 x 480p	31.47	59.94
	31.50	60.00
1280 x 720p	37.50	50.00
	44.96	59.94
	45.00	60.00
1920 x 1080i	28.125	50.00
	33.72	59.94
	33.75	60.00
1920 x 1080p	26.97	23.976
	27.00	24.00
	33.71	29.97
	33.75	30.00
	56.25	50.00
	67.432	59.94
	67.50	60.00

### COMPONENT

Resolução	Frequência Horizontal (kHz)	Frequência Vertical (Hz)
720 x 480i	15.73	59.94
	15.73	60.00
720 x 480p	31.47	59.94
	31.50	60.00
1280 x 720p	37.50	50.00
	44.96	59.94
	45.00	60.00
1920 x 1080i	28.125	50.00
	33.72	59.94
	33.75	60.00
1920 x 1080p	26.97	23.976
	27.000	24.000
	33.71	29.97
	33.75	30.000
	56.25	50.00
	67.432	59.94
	67.500	60.00

### HDMI (PC)

Resolução	Frequência Horizontal (kHz)	Frequência Vertical (Hz)
640 x 350	31.468	70.09
720 x 400	31.469	70.09

640 x 480	31.469	59.94
800 x 600	37.879	60.31
1024 x 768	48.363	60.00
1152 x 864	54.348	60.053
1360 x 768	47.712	60.015
1280 x 1024	63.981	60.020
1920 x 1080	67.5	60.00

## Especificações do Módulo de Rede Wireless (WN8122E1)

Padrão	IEEE802.11a/b/g/n
Faixa de Frequência	2400 ~ 2483.5 MHz 5150 ~ 5250 MHz 5725 ~ 5850 MHz
Força de Saída (máxima)	<b>802.11a:</b> 16.5 dBm <b>802.11b:</b> 16 dBm <b>802.11g:</b> 15.5 dBm <b>802.11n - 2.4GHz:</b> 15.5 dBm <b>802.11n - 5GHz:</b> 16.5 dBm

## Especificações do módulo Bluetooth (BM-LDS401)

### (somente alguns modelos)

Padrão	Bluetooth versão 3.0
Faixa de Frequência	2400 ~ 2483.5 MHz
Força de Saída (máxima)	10 dBm ou menor

# Modos 3D suportados (TV 3D)

Modos 3D executados automaticamente.					
Entrada	Sinal	Frequência Horizontal (kHz)	Frequência Vertical (Hz)	Formato Reproduzível	
<b>HDMI</b>	1080p	54.00	24	F/P, L/A	
		67.50	30		
		27.00	24		
		33.75	30		
		67.50	60		
	1080i	67.50	60	F/P, F/A	
		33.75		S/S, T&B, S/S Full	
	720p	90.00		F/P, L/A	
		45.00		S/S, T&B, S/S Full	
	480p	63.00		F/P, L/A	
31.50		T/B, S/S, S/S Full			
<b>USB</b>	1080p	33.75		30	S/S, T&B, C/B, MPO (Photo)
<b>DLNA</b>					
<b>Formato Reproduzível</b>					
<b>DTV</b>	Dual Stream				

**S/S:** Lado a Lado

**S/S Full:** Lado a Lado (completo)

**S/S Half:** Lado a Lado (metade)

**T&B:** Acima / Abaixo

**F/P:** Frame Packing

**F/A:** Field Alternative

**L/A:** Line Alternative

**C/B:** Checker Board

**R/I:** Row Interleaving

**C/I:** Column Interleaving

**F/S:** Single Frame Sequential

Modos 3D executados manualmente		
Entrada	Sinal	Formato Reproduzível
TV	-	2D para 3D, S/S, T&B
ATV(CVBS)	-	
Component	-	
HDMI-PC	1080p	2D para 3D, S/S, T&B, C/B, R/I, C/I (60Hz : F/S)
	Outros	2D para 3D, S/S, T&B
HDMI-DTV	Intrelaçado	2D para 3D, S/S, T&B
	Progressivo	2D para 3D, S/S, T&B, C/B, R/I, C/I (60Hz : F/S)
USB / DLNA (Filmes)	704 x 480p (superior)	2D para 3D, S/S, T&B, C/B, R/I, C/I (60Hz : F/S)
	704 x 480i (superior)	2D para 3D, S/S, T&B
	704 x 480 (inferior)	2D para 3D
USB / DLNA (Fotos)	320 x 240 (superior)	2D para 3D, S/S, T&B
	320 x 240 (inferior)	2D para 3D
Miracast™ / WiDi	1024 x 768p	2D para 3D, S/S, T&B
	1280 x 720p	
	1920 x 1080p	
	Others	2D para 3D

**S/S:** Lado a Lado

**S/S Full:** Lado a Lado (completo)

**S/S Half:** Lado a Lado (metade)

**T&B:** Acima / Abaixo

**F/P:** Frame Packing

**F/A:** Field Alternative

**L/A:** Line Alternative

**C/B:** Checker Board

**R/I:** Row Interleaving

**C/I:** Column Interleaving

**F/S:** Single Frame Sequential



# CONTROLE EXTERNO CONFIGURAÇÃO DO DISPOSITIVO

# CÓDIGOS DE TECLA

- Esse recurso não está disponível para todos os modelos.

Código (Hexa)	Função	Observação	Código (Hexa)	Função	Observação
00	CH +, PR +	Botão R/C	45	Q.Menu	Botão R/C
01	CH -, PR -	Botão R/C	4C	Lista, - (Somente ATSC)	Botão R/C
02	Volume +	Botão R/C	53	List	Botão R/C
03	Volume -	Botão R/C	5B	Exit (Sair)	Botão R/C
06	> (Tecla de seta / Tecla direita)	Botão R/C	61	Azul	Botão R/C
07	< (Tecla de seta / Tecla esquerda)	Botão R/C	63	Amarelo	Botão R/C
08	Power (Liga / Desliga)	Botão R/C	71	Verde	Botão R/C
09	Mute (Mudo)	Botão R/C	72	Vermelho	Botão R/C
0B	Input (Entrada)	Botão R/C	79	Ratio / Aspect Ratio (Proporção / Formato da Tela)	Botão R/C
0E	SLEEP	Botão R/C	91	AD (Descrições do áudio)	Botão R/C
0F	TV, TV/RAD	Botão R/C	7A	User Guide (Guia do Usuário)	Botão R/C
10 - 19	Teclado numérico 0 - 9	Botão R/C	7C	Smart / Home	Botão R/C
1A	Q.View / Flashback	Botão R/C	7E	SIMPLINK	Botão R/C
1E	FAV (Canal Favorito)	Botão R/C	8E	▶▶ (Avançar)	Botão R/C
20	Text (Legenda)	Botão R/C	8F	◀◀ (Retroceder)	Botão R/C
21	T. Opt (Opção de Legenda)	Botão R/C	AA	Info	Botão R/C
28	Return / BACK (Retornar / VOLTAR)	Botão R/C	AB	Program Guide (Guia de Programação)	Botão R/C
30	Modo AV (Áudio / Vídeo)	Botão R/C	B0	▶ (Reproduzir)	Botão R/C
39	Caption / Subtitle	Botão R/C	B1	■ (Parar / Ao Vivo)	Botão R/C
40	Λ (Tecla de seta / Cursor para cima)	Botão R/C	BA	(Congelar / Reprodução Lenta / Pausar)	Botão R/C
41	V ((Tecla de seta / Cursor para baixo)	Botão R/C	BD	● (GRAV)	Botão R/C
42	My Apps (Meus Aplicativos)	Botão R/C	DC	3D	Botão R/C
43	Menu / Settings (Configurações)	Botão R/C	9F	App / *	Botão R/C
44	OK / Enter	Botão R/C			

\* O código de tecla 4C (0x4C) está disponível nos modelos ATSC/ISDB que utilizam canal principal/secundário. (Para Coreia do Sul, Japão, América do Norte e América Latina exceto Colômbia)



# CONFIGURAÇÃO DO DISPOSITIVO DE CONTROLE EXTERNO

- A imagem mostrada pode ser diferente da sua TV.

Encaixe o conector de entrada RS-232C (porta serial) a um dispositivo de controle externo (como um computador ou sistema de controle A/V) para controlar externamente as funções do produto.

Observação: O tipo de porta de controle da TV pode ser diferente entre as séries de modelos.

- \* Esteja ciente de que nem todos os modelos são compatíveis com esse tipo de conectividade.
- \* O cabo não é fornecido.

## Cabo conversor USB → Serial

Tipo do USB

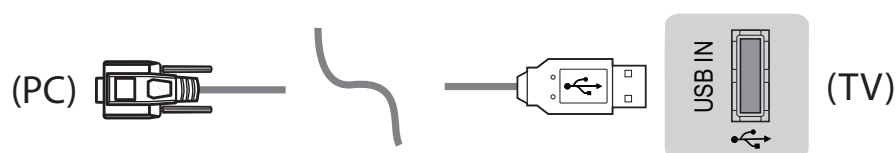

- A LGTV é compatível com o conversor USB → serial PL2303 baseado no chip (ID Fabricante: 0x0557, ID Produto: 0x2008), o qual não é produzido nem fornecido pela LG.
- É possível adquirir o conversor em lojas de produtos de informática que oferecem acessórios para profissionais de suporte em TI.

## Usando o Cabo RS-232C

RS-232C → Fone de Ouvido

- Adquira o cabo RS-232C → Fone de Ouvido ou crie o seu próprio cabo usando as informações descritas neste manual.
- \* Para outros modelos, conecte-se à porta USB.

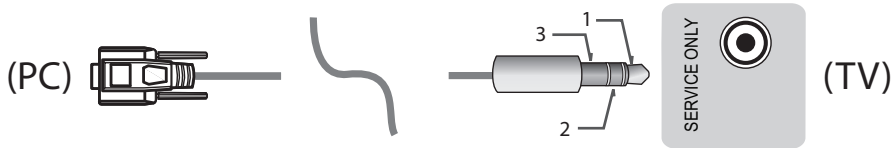

- Essa conexão só pode ser utilizada nos seguintes modelos : 55/47/39LN5450-UA, 55/50/47/42LN5400-UA, 42/39/32LN5300-UA, e 37/32LN530B-UA.

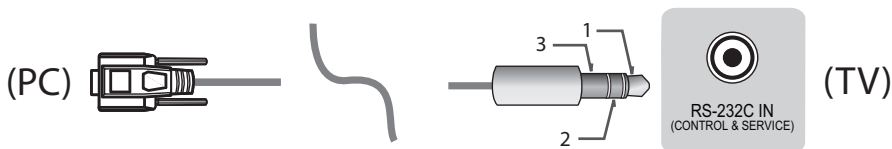

- Essa conexão só pode ser utilizada nos seguintes modelos : 42/50PN4500-UA, 50/60PN5300-UF, 50/60PN6500-UA, e 60PN6500-UA.

### Computador do cliente

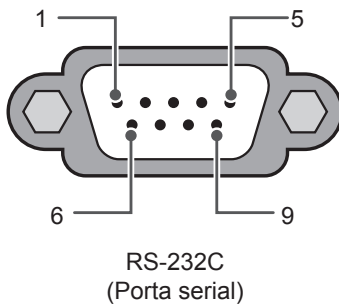

### Configurações RS-232C

Configurações de 3 fios (Não padrão)

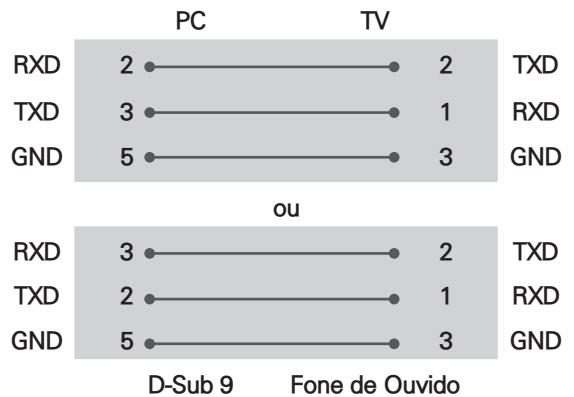

### Set ID

Para número de ID, consulte "**Mapeamento de dados reais**" na página 6

1. Pressione **SETTINGS** para acessar o menu principal da TV.
2. No menu selecione **OPÇÕES** e pressione **OK**.
3. No menu selecione a opção **SET ID** e pressione **OK**.
4. Use < / > para definir a identificação da TV (1 ~ 99). Para sair pressione **EXIT**.

## Parâmetros de comunicação

- Taxa de transmissão: 9600 bps (UART)
- Extensão de dados: 8 bits
- Paridade: Nenhuma
- Bit de parada: 1 bit
- Código de comunicação: código ASCII
- Use um cabo cruzado (inverso).

## Lista de referência de comandos

(Dependendo do modelo)

	COMANDO 1	COMANDO 2	DADOS (Hexadecimais)		COMANDO 1	COMANDO 2	DADOS (Hexadecimais)
01. Desligar	k	a	00	13. Balanço	k	t	00 a 64
02. Formato da Tela	k	c	(Consulte a p.7)	14. Temperatura da Cor	x	u	00 a 64
03. Tela sem áudio	k	d	(Consulte a p.7)	15. ISM Método (somente TV de plasma)	j	p	(Consulte a p.8)
04. Sem áudio	k	e	00 a 01	16. Energy Saving	j	q	00 a 05
05. Controle de Volume	k	f	00 a 64	17. Comando de sintonia	m	a	(Consulte a p.9)
06. Contraste	k	g	00 a 64	18. Adicionar/excluir (pular) canal (programa)	m	b	00 a 01
07. Brilho	k	h	00 a 64	19. Tecla	m	c	Códigos de teclas
08. Cor	k	i	00 a 64	20. Controle da luz de fundo, Luz do painel de controle	m	g	00 a 64
09. Tonalidade	k	j	00 a 64	21. Selecionar Entrada (Principal)	x	b	(Consulte a p.10)
10. Nitidez	k	k	00 a 32	22. 3D (somente modelos 3D)	x	t	(Consulte a p.11)
11. Selecionar OSD	k	l	00 a 01	23. 3D estendido (somente modelos 3D)	x	v	(Consulte a p.11)
12. Controle remoto Modo Bloqueio	k	m	00 a 01				

\* Observação: Durante as operações USB, como DivX ou EMF, todos os comandos exceto Power(ka) e Key(mc) não são executados e tratados como NG.

## Protocolo de transmissão/recepção

### Transmissão

[Comando1][Comando2][ ][Set ID][ ][Data][Cr]

[Comando 1] : Primeiro comando para controlar a TV (j, k, m ou x)

[Comando 2] : Segundo comando para controlar a TV.

[Set ID] : É possível ajustar o ID para escolher o número do ID do monitor desejado no menu de opções. O intervalo de ajuste é de 1 a 99. Ao ajustar o Set ID como '0', todo dispositivo conectado é controlado.

\* Set ID é indicado como um valor decimal (1 a 99) no menu e como um valor hexadecimal (0x0 a 0x63) no protocolo de transmissão/recepção.

[DATA] : Para transmitir dados do comando. Transmite dados 'FF' para ler o status do comando.

[Cr] : Retorno de carro - código ASCII '0x0D'

[ ] : Espaço – Código ASCII '0x20'

### Reconhecimento efetuado

[Comando2][ ][Set ID][ ][OK][Data][x]

\* As configurações transmitem o ACK (reconhecimento) com base nesse formato ao receber dados normais. No momento, se os dados estiverem no modo de leitura, ele indicará os dados do status atual. Se os dados estiverem no modo de gravação, ele retorna os dados do computador.

### Erro de reconhecimento

[Comando2][ ][Set ID][ ][NG][Data][x]

\* As configurações transmitem o ACK (reconhecimento) com base nesse formato ao receber dados anormais de funções inviáveis ou erros de comunicação.

Data 00: Código ilegal

### Mapeamento dos dados reais (Hexadecimais → Decimal)

\* Ao inserir os [dados] em hexadecimais, consulte a seguinte tabela de conversão.

\* O comando Ajustar canal (ma) utiliza um valor hexadecimal de dois bits ([dado]) para selecionar o número do canal.

00 : Passo 0	32 : Passo 50 (Set ID 50)	FE : Passo 254
01 : Passo 1 (Set ID 1)	33 : Passo 51 (Set ID 51)	FF : Passo 255
...	...	...
0A : Passo 10 (Set ID 10)	63 : Passo 99 (Set ID 99)	01 00 : Passo 256
...	...	...
0F : Passo 15 (Set ID 15)	C7 : Passo 199	27 0E : Passo 9998
10 : Passo 16 (Set ID 16)	C8 : Passo 200	27 0F : Passo 9999
...	...	...

\* Os comandos podem funcionar de maneira diferente, dependendo do modelo e sinal.

01. Liga/Desliga (comando: k a)

► Para controlar o Liga/Desliga do dispositivo.

Transmissão [k][a][ ][Set ID][ ][Data][Cr]

Data 00 : Desligar

Reconhecimento [a][ ][Set ID][ ][OK/NG][Data][x]

► Para exibir a opção Desligar. (funciona somente se a TV estiver ligada)

Transmissão [k][a][ ][Set ID][ ][FF][Cr]

Reconhecimento [a][ ][Set ID][ ][OK][01][x]

\* Do mesmo modo, se outras funções transmitirem dados 'FF' baseados neste formato, o feedback dos dados de Reconhecimento apresentará o status de cada função.

02. Formato da tela (comando: k c)  
(Tamanho da imagem principal)

► Para ajustar o formato da tela. (Tamanho da imagem principal)  
Também é possível ajustar o formato da tela com a função Formato da Tela no Q.MENU. ou no menu IMAGEM.

Transmissão [k][c][ ][Set ID][ ][Data][Cr]

Data 01 : Tela Normal (4:3)	07 : 14:9 (Europa, Colômbia, Oriente Médio, Ásia exceto Coreia do Sul e Japão)
02 : Widescreen (16:9)	09 : * Just Scan
04 : Zoom	0B : Full Wide
05 : Zoom 2 (América Latina exceto Somente Colúmbia)	(Europa, Taiwan, Oriente Médio, Ásia, China, Hong Kong, Colúmbia somente)
06 : Definido pelo Programa/ Original	10 a 1F : Zoom Cinema 1 a 16

Reconhecimento [c][ ][Set ID][ ][OK/NG][Data][x]

\* Usando a entrada do PC, selecione o formato da tela 16:9 ou 4:3.

\* No modo DTV/HDMI/Componente (alta definição), o Just Scan está disponível

\* O modo Tela Cheia pode funcionar de maneira diferente com base no modelo e se ele é totalmente suportado DTV, e parcialmente para ATV.

03. Tela sem áudio (comando: k d)

► Para ligar/desligar a tela sem áudio.

Transmissão [k][d][ ][Set ID][ ][Data][Cr]

Data 00 : Tela sem áudio desligada (Imagem ligada)  
Tela sem áudio desligada

01 : Tela sem áudio desligada (Imagem desligada)

10 : Tela sem áudio ligada

Reconhecimento [d][ ][Set ID][ ][OK/NG][Data][x]

\* Caso apenas o recurso tela sem áudio ligada esteja selecionado, a TV irá exibir o On Screen Display (OSD). Mas, caso o recurso Tela sem áudio ligada esteja selecionado, a TV não irá exibir o OSD.

04. Sem áudio (comando: k e)

► Para controlar o ligamento/desligamento do volume.  
Você pode ajustar o mudo com o botão MUDO no controle remoto.

Transmissão [k][e][ ][Set ID][ ][Data][Cr]

Data 00 : Sem áudio ativado (Volume desligado)  
01 : Sem áudio desativado (Volume ligado)

Reconhecimento [e][ ][Set ID][ ][OK/NG][Data][x]

05. Controle de Volume (comando: k f)

► Para ajustar o volume.  
Também é possível ajustar o volume com os botões de volume no controle remoto.

Transmissão [k][f][ ][Set ID][ ][Data][Cr]

Data Mín.: 00 a Máx.: 64

Reconhecimento [f][ ][Set ID][ ][OK/NG][Data][x]

06. Contraste (comando: k g)

► Para ajustar o contraste da tela.  
Também é possível ajustar o contraste no menu IMAGEM.

Transmissão [k][g][ ][Set ID][ ][Data][Cr]

Data Mín.: 00 a Máx.: 64

Reconhecimento [g][ ][Set ID][ ][OK/NG][Data][x]

07. Brilho (comando: k h)

► Para ajustar o brilho da tela.  
Também é possível ajustar o brilho no menu IMAGEM.

Transmissão [k][h][ ][Set ID][ ][Data][Cr]

Data Mín.: 00 a Máx.: 64

Reconhecimento [h][ ][Set ID][ ][OK/NG][Data][x]

## 08. Cor (comando: k i)

- ▶ Para ajustar a cor da tela. Também é possível ajustar a cor no menu IMAGEM.

Transmissão [k][i][ ][Set ID][ ][Data][Cr]

Data Mín.: 00 a Máx.: 64

Reconhecimento [i][ ][Set ID][ ][OK/NG][Data][x]

## 09. Tonalidade (comando: k j)

- ▶ Para ajudar a tonalidade da tela. Também é possível ajustar a tonalidade no menu IMAGEM.

Transmissão [k][j][ ][Set ID][ ][Data][Cr]

Data Vermelho : 00 a Verde : 64

Reconhecimento [j][ ][Set ID][ ][OK/NG][Data][x]

## 10. Nitidez (comando: k k)

- ▶ Para ajudar a nitidez da tela. Também é possível ajustar a nitidez no menu IMAGEM.

Transmissão [k][k][ ][Set ID][ ][Data][Cr]

Data Mín.: 00 a Máx.: 32

Reconhecimento [k][ ][Set ID][ ][OK/NG][Data][x]

## 11. Seleção do OSD (comando: k l)

- ▶ Para ligar/desligar OSD (On Screen Display) ao controlar remotamente.

Transmissão [k][l][ ][Set ID][ ][Data][Cr]

Data 00 : OSD desligado 01 : OSD ligado

Reconhecimento [l][ ][Set ID][ ][OK/NG][Data][x]

## 12. Modo Bloqueio do controle remoto (comando: k m)

- ▶ Para bloquear os controles do painel frontal no monitor e no controle remoto.

Transmissão [k][m][ ][Set ID][ ][Data][Cr]

Data 00 : Bloqueio desligado 01 : Bloqueio ligado

Reconhecimento [m][ ][Set ID][ ][OK/NG][Data][x]

- \* Se você não está usando o controle remoto, use este modo. O bloqueio do controle externo é liberado ao desligar e religar a alimentação principal (desencaixar e reencaixar após 20 a 30 segundos).

- \* No modo de espera (alimentação desligada por temporizador ou comando 'ka', 'mc') e com a tecla de bloqueio acionada, a TV não será ligada pela tecla liga/desliga ou pela tecla IR & Local.

## 13. Balanço (comando: k t)

- ▶ Para ajustar o balanço. Também é possível ajustar o balanço no menu ÁUDIO.

Transmissão [k][t][ ][Set ID][ ][Data][Cr]

Data Mín.: 00 a Máx.: 64

Reconhecimento [t][ ][Set ID][ ][OK/NG][Data][x]

## 14. Temperatura da cor (comando: x u)

- ▶ Para ajustar a temperatura da cor. Também é possível ajustar a temperatura da cor no menu IMAGEM.

Transmissão [x][u][ ][Set ID][ ][Data][Cr]

Data Mín.: 00 a Máx.: 64

Reconhecimento [u][ ][Set ID][ ][OK/NG][Data][x]

## 15. Método ISM (comando: j p) (somente TV de plasma)

- ▶ Para controlar o Método ISM. Também é possível ajustar o Método ISM no menu OPÇÕES.

Transmissão [j][p][ ][Set ID][ ][Data][Cr]

Data : 02: Orbital

08: Normal

20: Limpeza de cor

Reconhecimento [p][ ][Set ID][ ][OK/NG][Data][x]

## 16. Energy Saving (comando: j q)

- ▶ Para reduzir o consumo de energia da TV. Também é possível ajustar o Energy Saving no menu IMAGEM.

Transmissão [j][q][ ][Set ID][ ][Data][Cr]

Data

00 : Desligado

01 : Mínimo

02 : Médio

03 : Máximo

04 : Automático

05 : Vídeo Desligado

- \* (Dependendo do modelo)

Reconhecimento [q][ ][Set ID][ ][OK/NG][Data][x]

17. Comando de sintonia (comando: m a)

- \* Este comando pode funcionar de maneira diferente, dependendo do modelo e sinal.
- Para Europa, Oriente Médio, Colômbia, Ásia exceto Coreia do Sul e Japão
- Selecione o canal para o seguinte número físico.

Transmissão [m][a][ ][0][ ][Data00][ ][Data01][ ][Data02][ ][Data03][ ][Data04][ ][Data05][Cr]

- \* Analógico terrestre/cabo

[Data 00][Data 01] Dados do canal  
 Data 00 : Dados do canal com byte alto  
 Data 01 : Dados do canal com byte baixo  
 - 00 00 a 00 C7 (Decimal : 0 ~ 199)

Data 02 : Fonte de entrada (analógico)  
 - 00 : TV terrestre (ATV)  
 - 80 : TV a cabo (CATV)

- \* Digital terrestre/cabo/satélite

[Data 00][Data 01]: Dados do canal  
 Data 00 : Dados do canal alto  
 Data 01 : Dados do canal baixo  
 - 00 00 a 27 0F (Decimal : 0 a 9999)

Data 02 : Fonte de entrada (digital)  
 - 10 : TV terrestre (DTV)  
 - 20 : Rádio terrestre (rádio)  
 - 40 : TV por satélite (SDTV)  
 - 50 : Satélite de rádio (S-Rádio)  
 - 90 : TV a cabo (CADTV)  
 - a0 : Rádio por cabo (CA-Rádio)

- \* Exemplos de comando de sintonia:

1. Sintonize o canal 10 terrestre analógico (PAL).  
 Set ID = All = 00  
 Data 00 a 01 = o dado do canal é 10 = 00 0a  
 Data 02 = TV terrestre analógica = 00  
 Resultado = **ma 00 00 0a 00**

2. Sintonize o canal 01 terrestre digital (DVB-T).  
 Set ID = All = 00  
 Data 00 & 01 = o dado do canal é 1 = 00 01  
 Data 02 = TV terrestre digital = 10  
 Resultado = **ma 00 00 01 10**

3. Sintonize o canal 1000 por satélite (DVB-S).  
 Set ID = All = 00  
 Data 00 & 01 = o dado do canal é 1000 = 03 E8  
 Data 02 = TV por satélite digital = 40  
 Resultado = **ma 00 03 E8 40**

Reconhecimento [a][ ][Set ID][ ][OK][Data 00][Data 01][Data 02][x][a][ ][Set ID][ ][NG][Data 00][x]

- Para Coreia do Sul e América do Norte/Latina exceto Colômbia
- Para sintonizar o canal para seguir o número físico/principal/secundário.

Transmissão [m][a][ ][0][ ][Data00][ ][Data01][ ][Data02][ ][Data03][ ][Data04][ ][Data05][Cr]

Os canais digitais possuem um número de canal Físico, Principal e Secundário. O número Físico é o número real do canal digital, O Principal é o número para que o canal possa ser mapeado e o Secundário é o sub-canal. Como o sintonizador ATSC mapeia automaticamente o canal conforme o número Principal ou Secundário, o número Físico não é necessário ao enviar um comando em modo Digital.

- \* Analógico terrestre/cabo

Data 00 : Número físico do canal  
 - Terrestre (ATV) : 02 a 45 (Decimal : 2 a 69)  
 - Cabo (CATV) : 01, 0E a 7D (Decimal : 1, 14 a 125)

[Data 01 ~ 04]: Número do canal Principal/Secundário  
 Data 01 e 02: xx (não importa)  
 Data 03 e 04: xx (não importa)

Data 05: Fonte de entrada (analógico)  
 - 00 : TV terrestre (ATV)  
 - 01 : TV a cabo (CATV)

- \* Digital terrestre/cabo

Data 00 : xx (não importa)

[Data 01][Data 02]: Número do canal Principal  
 Data 01 : Dados do canal com byte alto  
 Data 02 : Dados do canal com byte baixo  
 - 00 01 a 27 0F (Decimal : 1 a 9999)

[Data 03][Data 04]: Número do canal Secundário  
 Data 03 : Dados do canal com byte alto  
 Data 04 : Dados do canal com byte baixo

Data 05 : Fonte de entrada (digital)  
 - 02 : TV aberta (DTV) – Usar número de canal físico  
 - 06 : TV a cabo (CADTV) – Usar número de canal físico  
 - 22 : TV aberta (DTV) – Não usar número de canal físico  
 - 26 : TV a cabo (CADTV) - Não usar número de canal físico  
 - 46 : TV a cabo (CADTV) – use somente o número de canal principal (canal parte um)

Dois bytes estão disponíveis para cada dado de canal principal e secundário, mas o byte inferior (segundo) normalmente é usado sozinho (o byte superior é 0).

- \* Exemplos de comando de sintonia:

1. Sintonize o canal 35 do cabo analógico (NTSC).  
 Set ID = All = 00  
 Data 00 = o dado do canal é 35 = 23  
 Data 01 e 02 = sem principal = 00 00  
 Data 03 e 04 = sem secundário = 00 00  
 Data 05 = TV a cabo terrestre analógica = 01  
 Total = **ma 00 23 00 00 00 01**



## 2. Sintonize o canal 30-3 terrestre digital (ATSC).

Set ID = All = 00  
 Data 00 = não conhece o físico = 00  
 Data 01 & 02 = o principal é 30 = 00 1E  
 Data 03 & 04 = o secundário é 3 = 00 03  
 Data 05 = TV terrestre digital = 22  
 Total = **ma 00 00 00 1E 00 03 22**

Reconhecimento [a][ ][Set ID][ ][OK][Data 00]  
 [Data 01][Data 02][Data 03][Data 04][Data 05]  
 [x][a][ ][Set ID][ ][NG][Data 00][x]

## • Para Japão

- ▶ Para sintonizar o canal para seguir o número físico/principal/secundário.

Transmissão [m][a][ ][0][ ][Data00][ ][Data01]  
 [ ][Data02][ ][Data03][ ][Data04][ ][Data05][Cr]

## \* Digital terrestre/satélite

Data 00: xx (não importa)

[Data 01][Data 02]: Número do canal Principal  
 Data 01: Dados do canal com byte alto  
 Data 02: Dados do canal com byte baixo  
 - 00 01 a 27 0F (Decimal : 1 a 9999)

[Data 03][Data 04]: Número do canal Secundário/  
 Derivado  
 (não importa no satélite)

Data 03: Dados do canal com byte alto  
 Data 04: Dados do canal com byte baixo

Data 05 : Fonte de entrada (digital/satélite para Japão)  
 - 02 : TV terrestre (DTV)  
 - 07 : BS (Satélite de Transmissão)  
 - 08 : CS1 (Satélite de Comunicação 1)  
 - 09 : CS2 (Satélite de Comunicação 2)

## \* Exemplos de comando de sintonia:

1 Sintonize o canal 17-1 terrestre digital (ISDB-T).  
 Set ID = All = 00  
 Data 00 = não conhece o físico = 00  
 Data 01 e 02 = o principal é 17 = 00 11  
 Data 03 e 04 = o secundário/derivado é 1 = 00 01  
 Data 05 = TV terrestre = 02  
 Total = **ma 00 00 00 11 00 01 02**

## 2. Sintonize o canal 30 do BS (ISDB-BS).

Set ID = All = 00  
 Data 00 = não conhece o físico = 00  
 Data 01 e 02 = o principal é 30 30 = 00 1E  
 Data 03 e 04 = não importa = 00 00  
 Data 05 = TV BS digital = 07  
 Total = **ma 00 00 00 1E 00 00 07**

## \* Este recurso varia, dependendo do modelo.

Reconhecimento [a][ ][Set ID][ ][OK][Data 00]  
 [Data 01][Data 02][Data 03][Data 04][Data 05]  
 [x][a][ ][Set ID][ ][NG][Data 00][x]

## 18. Adicionar/Pular programação (comando: m b)

- ▶ Para pular o canal (programa) atual na próxima vez.

Transmissão [m][b][ ][Set ID][ ][Data][Cr]

Data 00 : Excluir(ATSC,ISDB)/ 01 : Adicionar  
 Pular(DVB)

Reconhecimento [b][ ][Set ID][ ][OK/NG][Data][x]

- \* Definir o status do canal salvo como excluir (ATSC, ISDB)/pular (DVB) ou adicionar.

## 19. Chave (comando: m c)

- ▶ Para enviar o código da tecla remota IR.

Transmissão [m][c][ ][Set ID][ ][Data][Cr]

Data Código de tecla - Consulte a p.2.

Ack [c][ ][Set ID][ ][OK/NG][Data][x]

## 20. Controle da luz de fundo (comando: m g)

- Somente TV de LCD/TV de LED
- ▶ Para controlar a luz de fundo.

Transmissão [m][g][ ][Set ID][ ][Data][Cr]

Data Mín.: 00 a Máx.: 64

Reconhecimento [g][ ][Set ID][ ][OK/NG][Data][x]

Control Panel Light (Command: m g)

- Somente TV de plasma
- ▶ Para controlar a iluminação do painel.

Transmissão [m][g][ ][Set ID][ ][Data][Cr]

Data Mín.: 00 a Máx.: 64

Reconhecimento [g][ ][Set ID][ ][OK/NG][Data][x]

21. Seleção de entrada (comando: x b)  
(Entrada da imagem principal)

- ▶ Para selecionar a fonte de entrada da imagem principal.

Transmissão [x][b][ ][Set ID][ ][Data][Cr]

Data

00 : DTV 01 : CADTV  
 02 : Satélite DTV 10 : ATV  
 ISDB-BS (Japão)  
 03 : ISDB-CS1 (Japão)  
 04 : ISDB-CS2 (Japão)  
 11 : CATV





## NOTE

### ENG

Some video codecs listed in the manual may not be supported, depending on the region (country).

### POR

Alguns codecs listados no manual não pode ser suportado, dependendo da região (país).

### POL

Niektóre kodeki wideo wymienione w instrukcji mogą nie być obsługiwane, w zależności od regionu (kraju).

### SPA

Algunos códecs de vídeo que figuran en el manual pueden no ser compatibles, dependiendo de la región (país).

### THA (Need translation)

Some video codecs listed in the manual may not be supported, depending on the region (country).

# Certificado de Garantia

A LG Electronics do Brasil Ltda., através de sua Rede de Serviços Autorizados, garante ao usuário deste produto os serviços de Assistência Técnica para substituição de componentes ou partes, bem como mão-de-obra necessária para reparos de eventuais defeitos, devidamente constatados como sendo de fabricação, pelo período de 01(Um) ano, incluindo o período de garantia legal de 90 (noventa) dias, contados a partir da data de emissão da nota fiscal de compra pelo primeiro proprietário, desde que o mesmo tenha sido instalado conforme orientações descritas no manual do usuário que acompanha o produto e, somente em Território Nacional.

## Garantia Legal:

O consumidor tem o prazo de 90 (noventa) dias, contados a partir da data de emissão da nota fiscal de compra, para reclamar de irregularidades (vícios) aparentes, de fácil e imediata observação no produto, como os itens que constituem a parte externa e qualquer outra acessível ao usuário, assim como, peças de aparência e acessórios em geral.

## Condições para validade da garantia legal e contratual

### A Garantia Legal e Contratual perderá seu efeito se:

- O produto não for utilizado para os fins a que se destina;
- A instalação ou utilização do produto estiver em desacordo com as recomendações do Manual de Instruções;
- O produto sofrer qualquer dano provocado por mau uso, acidente, queda, agentes da natureza, agentes químicos, aplicação inadequada, alterações, modificações ou consertos realizados por pessoas ou entidades não credenciadas pela LG Electronics do Brasil Ltda;
- Houver remoção e/ou alteração do número de série ou da identificação do produto.

## Condições não cobertas pela garantia legal e contratual

### A Garantia não cobre:

- Danos provocados por riscos, amassados e uso de produtos químicos/abrasivos sobre o gabinete;

- Transporte e remoção de produtos para conserto que estejam instalados fora do perímetro urbano onde se localiza o Serviço Autorizado LG mais próximo. Nestes locais, qualquer despesa de locomoção e/ou transporte do produto, bem como despesas de viagem e estadia do técnico, quando for o caso, correrão por conta e risco do Consumidor;
- Desempenho insatisfatório do produto devido à instalação ou rede elétrica inadequadas;
- Troca de peças e componentes sujeitos a desgaste normal de utilização ou por dano de uso;
- Serviços de instalação, regulagens externas e limpeza, pois essas informações constam no Manual de Instruções;
- Eliminação de interferências externas ao produto que prejudiquem seu desempenho, bem como dificuldades de recepção inerentes ao local ou devido ao uso de antenas inadequadas.

## Observações:

- A LG Electronics do Brasil Ltda. não assume custos ou responsabilidade relativos a pessoa ou entidade que venham a oferecer garantia sobre produtos LG, além das aqui descritas;
- As despesas decorrentes e consequentes da instalação de peças que não pertençam ao produto são de responsabilidade única e exclusiva do comprador;
- A LG Electronics do Brasil Ltda. se reserva o direito de alterar as características gerais, técnicas e estéticas de seus produtos sem prévio-aviso;
- A garantia somente é válida mediante a apresentação de nota fiscal de compra deste produto;

## Informações de Compra

O modelo e número de série estão na etiqueta traseira do aparelho. Anote estas informações e guarde-as juntamente com sua nota fiscal.

Data da compra: \_\_\_\_\_

Loja/Depart.: \_\_\_\_\_

Modelo: \_\_\_\_\_

Nº de Série: \_\_\_\_\_

PRODUZIDO  
NO POLO INDUSTRIAL  
DE MANAUS



CONHEÇA A AMAZÔNIA

LG Electronics do Brasil Ltda.

CNPJ: 01.166.372/0008-21

Rua Javari, nº 1004, Distrito

Industrial, CEP 69075-110,

Manaus/AM, Indústria Brasileira

SAC serviço de atendimento  
ao consumidor

4004 5400 Capitais e Regiões Metropolitanas

\*0800 707 5454 Demais localidades

\*Somente chamadas originadas de telefone fixo

WWW.LGE.COM.BR

EM CASO DE DÚVIDA, CONSULTE NOSSO SAC