



# LG

Life's Good

## MANUAL DE INSTRUÇÕES LED LCD TV

**LG Pro:Centric™ Editor**  
**LG Pro:Centric™ USB**

32/37/42LT560H

**PARA OBTER MÁXIMA QUALIDADE DE IMAGEM SEM DISTORÇÃO, É NECESSÁRIO SINAL DIGITAL DE ALTA QUALIDADE EM FORMATO WIDESCREEN.**

Antes de ligar seu aparelho, por favor, leia cuidadosamente este manual e mantenha-o para futuras referências. Desenhos e Especificações estão sujeitas a mudanças sem prévio aviso.

**MFL67415410 REV.00 JUN/12**

## Instruções de Segurança

Para sua maior segurança preste atenção a todos os avisos, leia e siga todas essas instruções e mantenha-as para futuras consultas.





**CUIDADO**  
**RISCO DE CHOQUE ELÉTRICO. NÃO ABRA.**



**CUIDADO:** PARA REDUZIR O RISCO DE CHOQUE ELÉTRICO, NÃO REMOVA A TAMPA TRASEIRA. NÃO INSIRA OBJETOS DENTRO DO APARELHO. NÃO EXISTEM PEÇAS PARA AJUSTE PELO USUÁRIO. ENCAMINHE-O AO SERVIÇO TÉCNICO AUTORIZADO.

**Símbolos gráficos:**

 **Indica** a presença de alta voltagem no interior do aparelho e que qualquer contato com partes internas deste produto é perigoso.

 **Alerta** o usuário quanto a existência de instruções importantes no manual que acompanha este produto referente a operação e manutenção.

- ▶ Não use esse aparelho próximo à água. Limpe somente com pano seco.
- ▶ Não obstrua as aberturas de ventilação. Instale de acordo com as instruções descritas neste manual.

- ▶ Não instale próximo a fontes de calor tais como aquecedores, medidores de calor, fogões ou outros aparelhos (incluindo amplificadores) que produzam calor.

- ▶ Proteja o cabo de alimentação de ser pisado ou puxado, principalmente nos plugues, nas entradas e nos pontos de saída do aparelho.

- ▶ Só use acessórios originais especificados pelo neste manual.

- ▶ Para transportar seu aparelho use somente carrinhos, suportes, tripés, braçadeiras ou mesas que suportem o peso do produto especificado neste manual. Quando for efetuar qualquer movimentação faça-a com todo cuidado para evitar ferimentos e possíveis quedas do aparelho.

- ▶ **CUIDADOS** referentes ao cabo de alimentação: recomenda-se que os aparelhos sejam conectados a uma tomada própria, ou seja, uma tomada única

para o aparelho, sem “benjamins” ou “réguas”.

Não conecte muitos aparelhos a uma mesma tomada, pois isso pode causar curto-circuito ou fogo.

Não sobrecarregue tomadas. Tomadas sobrecarregadas, danificadas, frouxas, com extensões de fios, fios descascados ou com isolamento comprometido podem ser perigosos. Qualquer uma dessas condições pode causar choque ou fogo. Verifique, periodicamente, os cabos do seu equipamento; se a sua aparência indicar desgaste ou dano, desligue o equipamento e substitua o cabo por um original através do serviço autorizado. Proteja o fio de alimentação de qualquer abuso físico ou mecânico, tais como ser pisado, esmagado, torcido, preso em uma porta fechada, ou no meio do caminho. Preste atenção especial aos plugues, tomadas e de onde o fio sai do aparelho.

Não mova a TV com o fio na tomada. Não use cabo de força danificado ou desgastado. Não desligue da tomada pelo fio e sim pelo plugue.

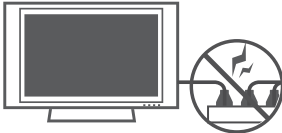

- ▶ Desligue o aparelho da tomada durante tempestades de raios ou quando não for usado por um longo período de tempo.

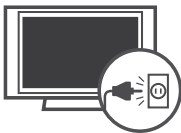

- ▶ Faça consertos somente com pessoal qualificado. O conserto é necessário quando o aparelho for danificado de alguma forma, como fio de alimentação

ou plugue quebrado, líquidos ou objetos tenham caído dentro do aparelho, o aparelho tenha sido exposto à chuva ou umidade, não funcione normalmente ou tenha sido derrubado.



- ▶ Nunca toque no aparelho ou na antena durante tempestades.
- ▶ Não deixe nada bater ou cair dentro do aparelho, e não bata na tela com nenhum objeto.
- ▶ **ATENÇÃO:** para diminuir o risco de choque ou fogo, não exponha este produto a chuva, umidade ou outros líquidos. Não toque na TV com as mãos molhadas. Não instale este produto próximo a inflamáveis como gasolina, velas e não exponha a TV diretamente ao ar-condicionado.



- ▶ Não exponha o produto a gotejamentos ou espirros d'água, objetos cheios de água como vasos ou taças por cima do aparelho (ex: em prateleiras acima do aparelho).



- ▶ Assegure-se de conectar o pino terra do plugue à tomadas com sistema de aterramento.
- ▶ O cabo de força fornecido com o aparelho está de acordo com a norma da **ABNT NBR 14.136** e para sua maior segurança, instale tomadas aterradas

## 4 Instruções de Segurança

que estejam de acordo com a norma da **ABNT NBR 5410**.

- ▶ Se os métodos de aterramento não forem possíveis, contrate um eletricista para instalar um disjuntor separado. **NÃO** tente aterrar o produto conectando-o a fios de telefone, pára-raios ou canos de gás.

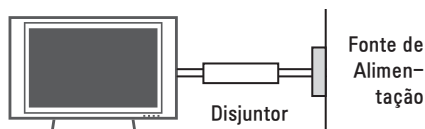

- ▶ Já que a TV é ligada diretamente na tomada, o acionamento do botão (ON/OFF) não a desligará, ele apenas inicia o modo de espera (standby). Para desligar o aparelho remova o plugue da tomada.
- ▶ **DESCONECTANDO O PLUGUE:** Em caso de problema elétrico, este plugue é essencial para o desligamento do aparelho. Ligue a TV às tomadas em que o plugue possa ser manuseado facilmente.
- ▶ **LIMPEZA:** Quando limpar, desligue da tomada e esfregue suavemente com um pano macio para evitar arranhões. Não borrife água ou outros líquidos diretamente na TV já que pode ocorrer choques. Não use produtos químicos como álcool ou outros abrasivos.
- ▶ **MOVENDO:** antes de mover, desligue o aparelho e desconecte todos os cabos de conexão. Não tente efetuar a movimentação do aparelho sozinho. Evite acidentes e prejuízos desnecessários.
- ▶ Antes de mover o aparelho sem a base, instale imediatamente a **TAMPA DE PROTEÇÃO** fornecida.
- ▶ **VENTILAÇÃO:** instale a sua TV em um local com boa ventilação. Não a instale em um local apertado, como uma estante de livros. Não cubra o produto

com panos ou outros produtos, por exemplo, plásticos, enquanto ligado. Não instale em lugares excessivamente poeireados.

- ▶ Tome cuidado para não tocar as aberturas de ventilação. Quando estiver usando a TV por um longo período, as aberturas podem estar quentes.
- ▶ Se você sentir cheiro de fumaça ou outros odores vindos da TV, ou escutar sons estranhos, desligue-a da tomada e entre em contato com serviço autorizado.
- ▶ Não aperte com força o painel com as mãos ou com um objeto afiado como prego, lápis, caneta e não arranhe a superfície.

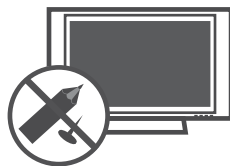

- ▶ Afaste o produto da luz direta do sol. O produto pode ser danificado.
- ▶ **Instalação na Parede:** a instalação deve ser realizada por técnicos especializados. Não instale a TV sozinho, isso pode provocar sérias lesões.



Antes de mover ou substituir o aparelho de posição contate o serviço técnico especializado.

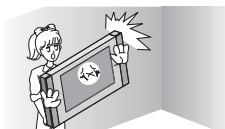

Não instale o produto sem luvas. Dê preferência para luvas antiestática.

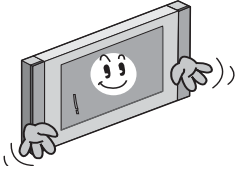

- ▶ Se a base for removida, instale imediatamente a tampa de proteção fornecida (alguns modelos).

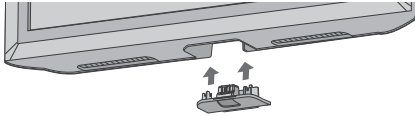

### ▶ Defeito de Pixel

As TVs de Plasma ou LCD são produtos de alta tecnologia, com resolução de 2 a 6 milhões de pixels. Muito raramente existirão pontos finos na tela enquanto estiver vendo TV, estes pontos são pixels desativados e não afetam o desempenho do produto.

### ▶ Ruídos gerados na TV

**Estalo ou estalido:** este tipo de ruído ocorre quando estiver vendo ou ligar a TV. Ele acontece por causa da contração térmica do plástico devido a temperatura e umidade. Este ruído é comum em aparelhos onde a deformação térmica é necessária.

**Zumbido ou zunido no painel:** ruído de baixo nível gerado em circuitos elétricos que fornece grande quantidade de corrente para alimentar o aparelho.

## Antes de “descartar” o aparelho (LCD TV)

A luz fluorescente usada no produto contém uma quantidade pequena de mercúrio. Não elimine-o com o lixo comum. Esta ação deve ser executada de acordo com os regulamentos da autoridade local.

## Antes de mover o aparelho

Antes de efetuar a movimentação do seu aparelho lembre-se que danos causados

por queda, transporte não autorizado e ou acidentes não são cobertos pela garantia.

- ▶ É recomendável que a movimentação seja feita sempre na caixa de embalagem original.
- ▶ Antes de mover o aparelho desconecte todos os cabos de conexão.
- ▶ Não o movimento sozinho, independente do tamanho. O aparelho pode cair ou causar ferimentos. Efetue o transporte sempre com a ajuda de uma segunda pessoa. Quando transportar siga as instruções descritas nas imagens abaixo.

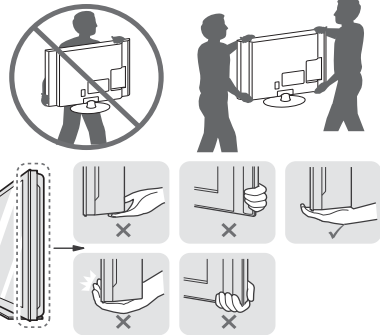

## ⚠ Manutenção

Aumente a vida útil do aparelho, limpe-o regularmente!

**NOTA:** Antes de iniciar a limpeza do equipamento desligue-o da tomada.

### Limpendo a tela, gabinete, base e cabo de força

- ▶ Para remover sujeira ou poeira limpe a superfície com um pano seco, limpo e macio.
- ▶ Para remover sujeira maiores, limpe a superfície com um pano macio umedecido em água limpa ou detergente suave, em seguida use imediatamente um pano seco para finalizar a limpeza.
- ▶ Regularmente remova a poeira ou sujeira acumulada no cabo de força.

## Evitando Imagens Estáticas

- ▶ Quando uma imagem fixa (por exemplo, logotipos, menus de jogos, filmes e monitor de computador) for exibido na TV por um período prolongado, esta imagem pode ficar permanentemente impressa na tela. Esse fenômeno é conhecido como “imagens estáticas.” Este fenômeno não é coberto pela garantia do fabricante.
- ▶ Este fenômeno pode ocorrer também em áreas “letterbox” de sua TV ao usar o formato 4:3. Evite usar este formato em períodos prolongados.
- ▶ Para evitar este fenômeno, evite exibir imagens estáticas na tela da TV por um período prolongado (2 horas ou mais em LCD TV, 1 hora ou mais em Plasma TV).

## Compatibilidades

Seu aparelho é compatível com:



Fabricado sob Licença dos Laboratórios Dolby.



Vídeo e Áudio Digital numa única conexão.



**SOBRE VÍDEO DIVX:** DivX® é um formato de vídeo digital criado pela DivX, Inc. Esta TV é certificada para reproduzir vídeos DivX. Para obter mais informações e ferramentas de software para converter seus arquivos em DivX, visite [www.divx.com](http://www.divx.com).

**Sobre DivX ON-DEMAND:** Para reproduzir conteúdo DivX Certified®, é necessário registrá-lo. Acesse a seção Código de Registro DivX no manual, gere seu código e acesse o site [vod.divx.com](http://vod.divx.com) para registrar o aparelho. Após registrá-lo será possível reproduzir conteúdos especiais e também baixar vídeos em alta definição. As marcas DivX®, DivX Certified® e logotipos associados são marcas registradas da DivX, Inc. e são utilizadas sob licença: Pat. 7295673, 7460668, 7515710, 7519274.

\*Algumas funções aqui descritas são exclusivas de alguns modelos.

## ⚠ Aviso importante

Para estabelecer um nível de áudio seguro, recomendamos ajustar o volume a um nível baixo e em seguida aumentar lentamente o som até poder ouvi-lo confortavelmente e sem distorções. Também recomendamos evitar a exposição prolongada a ruídos muito altos. Para referência, listamos abaixo alguns exemplos, com as respectivas intensidades sonoras em decibéis.

Evite o uso prolongado do aparelho com volume superior a 85 decibéis pois isto poderá prejudicar a sua audição.		
Exemplos		
Nível de Decibéis	30	Biblioteca silenciosa, sussurros leves.
	40	Sala de estar, refrigerador, quarto longe do trânsito.
	50	Trânsito leve, conversação normal, escritório silencioso.
	60	Ar condicionado a uma distância de 6 m, máquina de costura.
	70	Aspirador de pó, secador de cabelo, restaurante ruidoso.
	80	Tráfego médio de cidade, coletor de lixo, alarme de despertador a uma distância de 60 cm.
	<b>OS RUIDOS ABAIXO PODEM SER PERIGOSOS EM CASO DE EXPOSIÇÃO CONSTANTE</b>	
	90	Metrô, motocicleta, tráfego de caminhão, cortador de grama.
	100	Caminhão de lixo, serra elétrica, furadeira pneumática.
	120	Show de banda de rock em frente às caixas acústicas, trovão.
140	Tiro de arma de fogo, avião a jato.	
180	Lançamento de foguete.	

Informação cedida pela Deafness Research Foundation, por cortesia.

## **Prezado Consumidor,**

Parabéns e bem-vindo à Família LG, você está levando para sua casa um produto de alta tecnologia e de fácil operação. Usufrua de todos os recursos lendo atentamente este manual e seguindo as orientações aqui descritas. Se ainda surgirem dúvidas fale conosco. O nosso número de atendimento está na última capa deste manual.

## **Meio Ambiente**

Somos uma empresa preocupada com o meio ambiente. O nosso compromisso é promover o aprimoramento contínuo, procurando desenvolver produtos com o máximo de materiais recicláveis. A sua consciência ambiental também é importante, destine esses materiais de forma adequada. Siga as dicas abaixo e colabore com o meio ambiente:

### **1. Manuais e Embalagens:**

Os materiais utilizados nas embalagens (manuais, caixas de papelão, plásticos, sacos e calços de EPS - isopor) dos produtos LG são 100% recicláveis. Procure fazer esse descarte preferencialmente destinados a recicladores especializados.

### **2. Pilhas e Baterias:**

As pilhas e baterias fornecidas podem ser descartadas direto no lixo doméstico (Conama nº 257 de 07/1999 e 263 de 11/99).

### **3. Produto:**

No fim de sua vida útil destine corretamente materiais perigosos de nossos produtos (cinescópios, compressores, etc), encaminhando-os às companhias especializadas em reciclagem. Não queime e nem jogue em lixo doméstico.

## **ÍNDICE**

INSTRUÇÕES DE SEGURANÇA.....	2
APRESENTAÇÃO & ÍNDICE .....	7

INICIAR.....	8
Acessórios .....	8
Desembalando.....	8
Controle Remoto .....	11
Conhecendo a TV (Painel Frontal).....	13
LG PRO:CENTRIC™ EDITOR .....	14
Requisitos do Sistema .....	14
Instalando o aplicativo	
LG Pro:Centric™ Editor.....	14
Instalando o aplicativo	
LG Pro:Centric™ USB.....	15
Definindo a Apresentação no LG	
Pro:Centric™ Editor .....	16
Layout .....	16
Guia de Canais .....	17
Logo (definir	
imagem logotipo) .....	18
Boas-Vindas .....	18
Mensagem	
(definir mensagens padrão) .....	19
Atrações	
(definir guia de locais) .....	19
Serviços	
(definir lista de serviços) .....	20
Promoções/Eventos	
(definir uma promoção/evento) .....	21
Visualizando o Portal antes	
de carregar na TV .....	22
Exportando o arquivo	
para o dispositivo USB.....	22
Carregando/Atualizando	
a apresentação na TV .....	23
Usando o Portal .....	25
SUORTE .....	27
Resoluções suportadas.....	27
Solução de Problemas .....	27
Nota - Software Livre.....	28
Códigos IR .....	28
Usando RS-232C.....	28
Comandos de Referência.....	29
Protocolos	
(Transmissão/Recebimento).....	30
Especificações Técnicas.....	33
Certificado de garantia.....	35

## Acessórios

Ao desembalar certifique-se de que os acessórios descritos nesta seção acompanham o produto. Caso haja ausência de qualquer item, por favor contate o seu revendedor.

### Itens comuns

Item	Qtd.
Manual de Instruções	01
Controle Remoto	01
Pilhas (AAA)	02
Cabo de Força (Padrão ABNT)	01
CD de Software Pro:Centric	01

## LED LCD TV

### 32/37/42LT560H

Item	Qtd.
Parafusos de Fixação Conjunto Base	
Tipo: M4 / Tamanho: 14 mm	08
Tipo: P4 / Tamanho: 20 mm	01
Detalhes da montagem (Seção Desembalando)	
Conjunto Base (suporte + base)	
Detalhes da montagem (Seção Desembalando)	01 (cada)

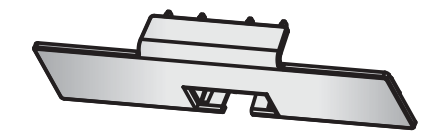
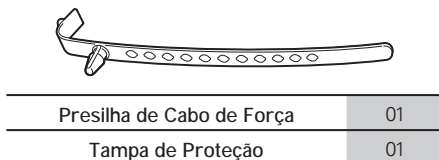
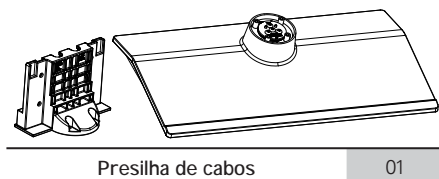

### NOTAS:

- ▶ Para adquirir outros acessórios consulte o revendedor autorizado LG.
- ▶ Os acessórios fornecidos são partes integrantes do produto e não podem ser vendidos separadamente.
- ▶ Use somente os acessórios fornecidos com o produto, evite acidentes ou danos ao aparelho.
- ▶ Imagens meramente ilustrativas.

## Desembalando

### Montar a TV em uma mesa

Após desembalar, siga as instruções e monte a TV para usá-la em uma mesa.

**ATENÇÃO:** Sempre que for montar ou desmontar o conjunto Base, coloque a TV com a tela virada para baixo sobre uma superfície plana, acolchoada e livre de objetos.

### 32/42LT560H

#### Fixar Suporte à Base

1. Tenha em mãos **Suporte**, **Base** e os **Parafusos de fixação**. Efetue a montagem conforme figura abaixo.

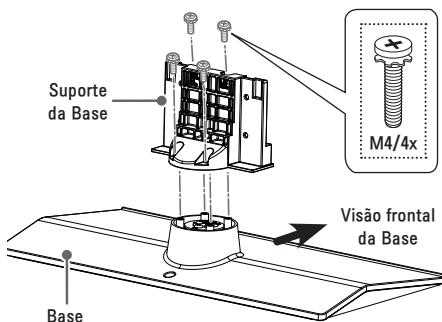

#### Fixar Base

1. Com a Base montada, posicione-a na TV conforme figura abaixo e efetue a fixação dos Parafusos.



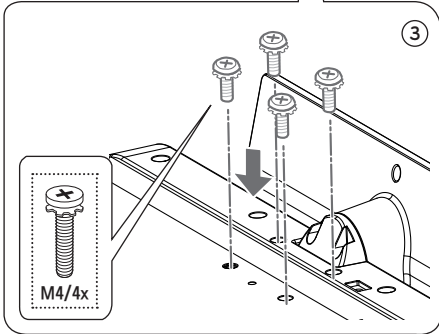
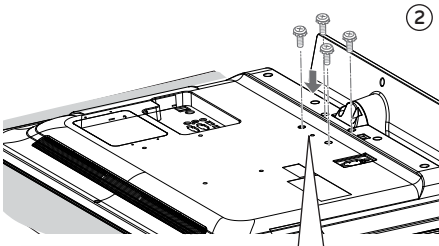
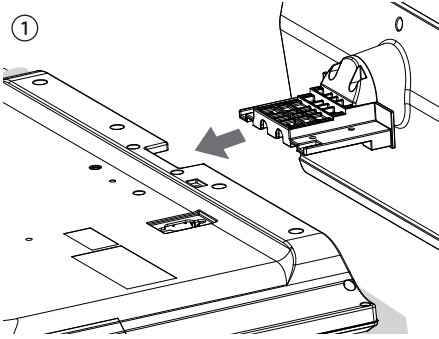

**ATENÇÃO AO FIXAR O CONJUNTO BASE :**

- ▶ Verifique se os parafusos foram apertados completamente e não use força excessiva para fixá-los. Evite danos ao aparelho!
- ▶ **Desmontar a Base:** Posicione a TV conforme descrito nesta seção e remova **Parafusos** e **Base**. Para guardar, use de preferência a caixa de embalagem do produto.

**Base giratória**

Após fixar a base ao aparelho, ajuste manualmente o ângulo da tela ( $90^{\circ} \pm 4$ ) usando a base giratória (dependendo do modelo).

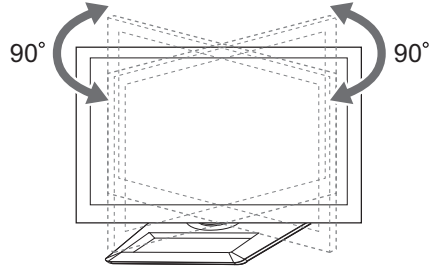

**Tampa de Proteção (32/42LT560H)**

Este acessório evita que o usuário tenha acesso às partes internas da TV. Efetue a instalação imediatamente ao remover a **Base** ou antes de instalar o aparelho em uma parede. Posicione a **Tampa de Proteção** conforme figura para encaixá-la.

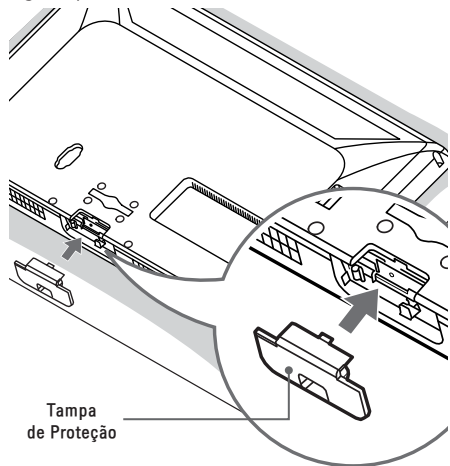

**Ventilação adequada**

Ao instalar o produto em uma mesa ou parede, garanta a distância mínima para facilitar sua correta ventilação.

## 10 Iniciar

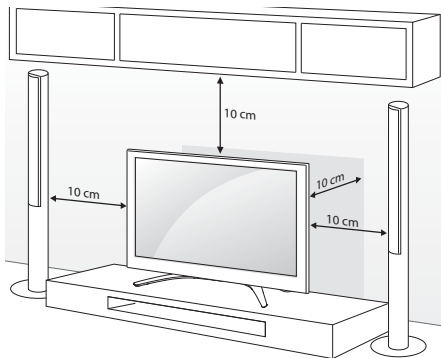

Instalação do aparelho em uma mesa.

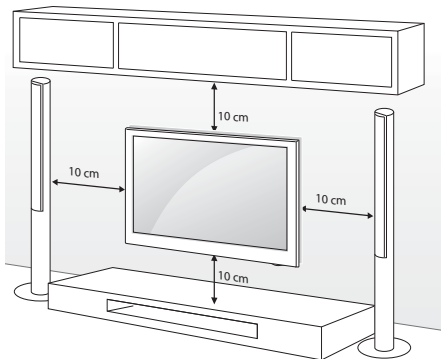

Instalação do aparelho na parede.

### Suporte de Parede - VESA

Instale o **Suporte** em uma parede sólida perpendicular ao piso. Ao instalar em outros materiais ou posição, poderão ocorrer acidentes ou danos, para evitar, fale com seu revendedor e contrate somente pessoal qualificado para efetuar a instalação do aparelho na parede.

#### ATENÇÃO:

- ▶ Para fixar a TV ao suporte não utilize parafusos fora do padrão especificado na tabela. Evite danos ao aparelho!

Modelo	32LT560H
VESA (mm)	200 x 100
Parafuso/Qtd.	M6 - 4x
Suporte (Opcional)	LSW100B(G)

Modelo	42LT560H
VESA (mm)	200 x 200
Parafuso/Qtd.	M6 - 4x
Suporte (Opcional)	LSW200BX(G), LSW220BX

- ▶ Evite ferimentos ou choques elétricos! Ao instalar o suporte efetue o procedimento com a TV desligada e com o cabo de força desconectado.
- ▶ Não use força excessiva para apertar os parafusos isso pode danificar a TV ou causar queda, levando a danos pessoais. A LG não se responsabiliza por esse tipo de acidente.
- ▶ O comprimento do parafuso de fixação à parede depende do suporte usado. Para mais informações consulte o manual fornecido com o suporte.
- ▶ As dimensões padrões para montagem estão descritos na tabela.
- ▶ Ao adquirir um suporte verifique se o manual e todos os equipamentos necessários foram fornecidos.
- ▶ Para suportes que não estejam dentro das especificações VESA, o comprimento do parafuso pode variar de acordo com o tipo de suporte.
- ▶ A LG não se responsabiliza por danos ou lesões corporais, quando um suporte não-especificado (fora dos padrões VESA) for instalado ou se o consumidor não seguir as instruções de instalação.
- ▶ Não utilize parafusos em desacordo com as especificações de rosca padrão VESA.

### Fixar TV à mesa

Ao instalar a TV em uma mesa, fixe-a usando o parafuso fornecido.

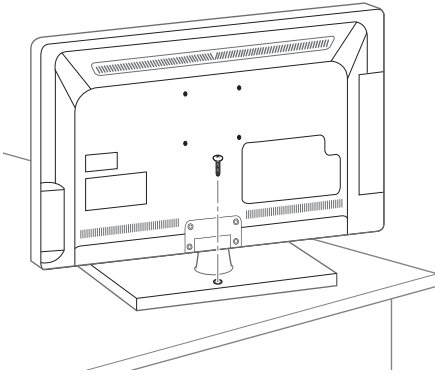

### Proteção adicional

Como proteção adicional, afim de evitar que o aparelho seja movimentado para frente ou para trás instale o produto e efetue a fixação do mesmo à mesa.

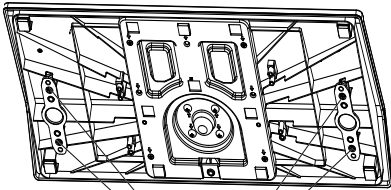

Os 04 parafusos não são fornecidos com os acessórios.

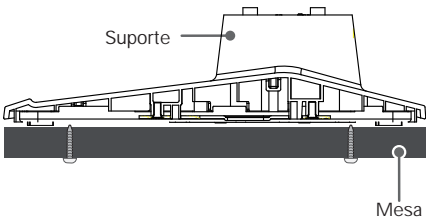

**NOTA:** Estas ações previnem possíveis quedas ou acidentes, siga corretamente as instruções de instalação.

### Organizando os cabos

Após conectar todos os cabos, organize-os utilizando os organizadores fornecidos.

Para correta organização, proceda conforme imagens a seguir.

**NOTA:** Antes de mudar o aparelho de local, para evitar acidentes ou defeitos ao produto, desfaça toda a organização dos cabos efetuada com a presilha ou organizadores.

### 32/42LT560H

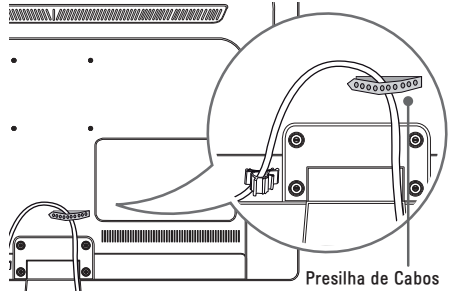
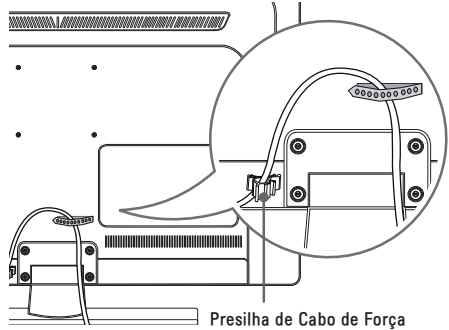

## Controle

## Remoto

### Instalando as pilhas

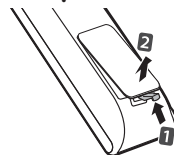

► Insira as pilhas no compartimento combinando corretamente os pólos e feche o compartimento.

- ▶ Instale 2 pilhas AAA de 1.5V. Não misture pilhas de tipos diferentes e evite usar pilhas velhas.

## Funções

- ▶ **POWER** : Liga/Desliga (Standby) a TV.
- ▶ **ENERGY SAVING**: Ajusta a função Energy Saving.
- ▶ **AV MODE**: Alterna entre modos de áudio e vídeo pré-definidos.
- ▶ **INPUT**: Seleciona Entrada disponível.
- ▶ **TV**: Retorna ao modo TV (último canal), pressione-a repetidamente e selecione o tipo de sinal: DTV, TV (analógica) ou TV a Cabo, se disponível.
- ▶ **Teclas NUMÉRICAS**: Seleciona canais ou item numerado na tela.
- ▶ **LIST**: Exibe a Lista de Canais.
- ▶ **- (DASH)**: Ativa canais de multiprogramação 5-1, 5-2, etc (TV DIGITAL).
- ▶ **Q.VIEW**: Volta ao último canal.
- ▶ **VOL**: Ajusta o controle sonoro.
- ▶ **FAV (MARK) ou FAV**: Exibe a lista de canais favoritos/Seleciona arquivos no menu minhas mídias.
- ▶ **PORTAL**: Acessa/Sai do menu interativo Pro:Centric.
- ▶ **MUTE**: Efetua pausa sonora (MUDO).
- ▶ **CH**: Navega nos canais memorizados.
  - ✓ **PAGE**: Use para alternar em páginas extensas nas listas multimídia.
- ▶ **SETTINGS ou MENU**: Exibe/Oculto o menu principal do aparelho.
- ▶ **GUIDE**: Exibe o Guia de Programação Eletrônica (somente TV DIGITAL).
- ▶ **Q.MENU**: Exibe uma lista rápida de funções mais utilizadas.
- ▶ **SETAS DIRECIONAIS / (OK) ou ENTER**: Navega nos menus (tela)/confirma ações.
- ▶  **ou BACK**: Volta uma ação.
- ▶ **INFO**: Exibe informações do canal.
- ▶ **EXIT**: Fecha todos os menus de tela.
- ▶ **Teclas coloridas**: Acessa funções especiais em diversos menus.
- ▶ **TECLAS DE REPRODUÇÃO**: Controla reprodução (Listas de Fotos, Músicas e Filmes) e quando estiver usando SIMPLINK.
- ▶ **SIMPLINK**: Exibir/Fecha o menu da função SIMPLINK.
- ▶ **RATIO**: Modifica o tamanho da imagem na tela (16:9, 4:3 e etc).



Imagem ilustrativa

## Conhecendo a TV (Painel Frontal)

### 32/42LT560H

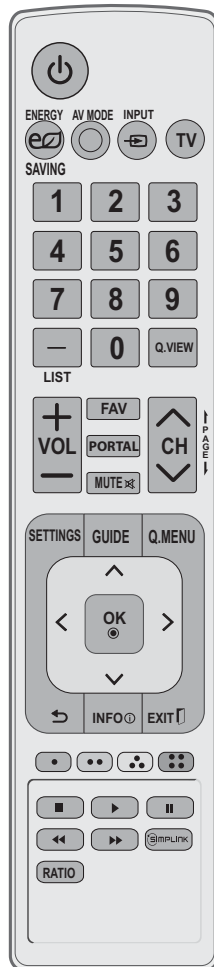
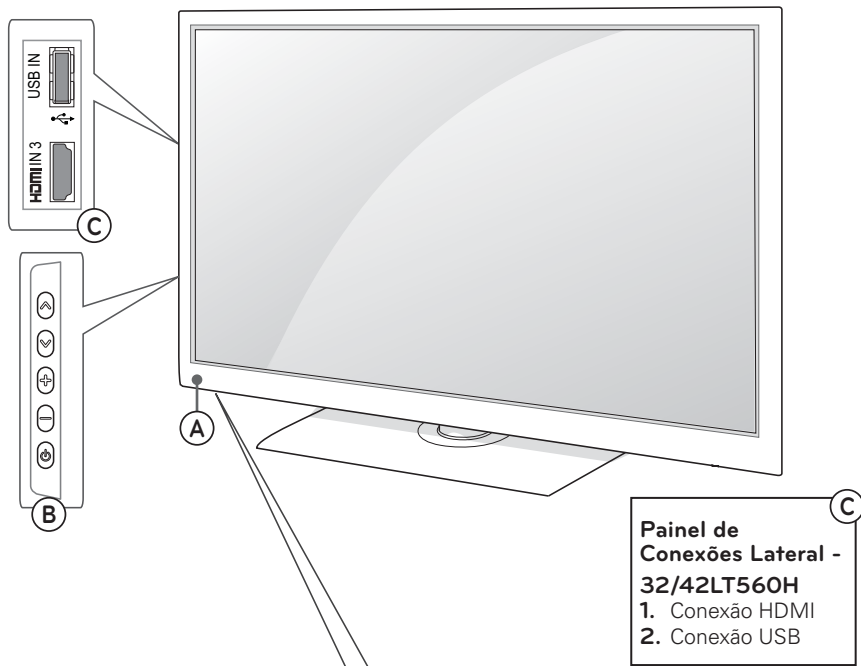

**Painel de Conexões Lateral - 32/42LT560H**

1. Conexão HDMI
2. Conexão USB

**Painel de Conexão Traseira - 32/42LT560H**

1. Conexões HDMI
2. Conexão RGB/PC
3. Conexão de Controle RS232C
4. Conexão Áudio/Vídeo
5. Conexões de Antena (Externa/Cabo)

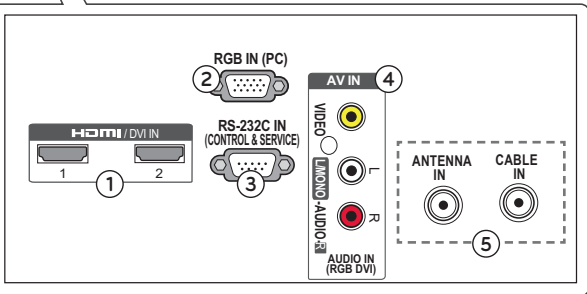

Item	Descrição
Ⓐ	<ul style="list-style-type: none"> <li>• Sensor do Controle remoto - aponte o controle nesta direção.</li> <li>• Indicador de Energia.</li> </ul>
Ⓑ	Botões de Controle (abaixo a descrição de cada função), toque para:
⏻	Ligar/Desligar a TV (modo Standby).
- +	Ajustar nível sonoro.
⏮ ⏭	Navegar nos canais disponíveis.

## **LG Pro:Centric™ Editor**

Melhore a experiência de seus hóspedes oferecendo a eles fácil acesso a conteúdos interativos direto na tela da TV. **Pro:Centric™ Editor** é a solução que faltava no seu estabelecimento para oferecer mais comodidade e informação para sua rede de hotéis.

## **Requisitos do Sistema**

### **Hardware:**

- ▶ Processador Intel® Pentium® M, 4 ou Superior ou AMD® similar.
- ▶ Placa de vídeo de 32 MB (mínimo); 1024 x 768 pixels de resolução e 16 bits de configuração de cor.
- ▶ Memória RAM: 1 MB no mínimo ou superior.

### **Softwares:**

#### **Aplicativo LG Pro:Centric™ Editor**

#### **Aplicativo LG Pro:Centric™ USB**

- ▶ Pelo menos 200 MB de espaço livre (HD) para instalação do programa em modo Típico.
- ▶ Windows® 7, Windows® Server 2003 / 2008, Windows® XP (Service Pack 3).
- ▶ Instalação do Windows Installer 3.1 e .NET Framework 4.0.

## **Instalando o aplicativo LG Pro:Centric™ Editor**

1. Insira o CD, na janela do instalador clique no item **LG Pro:Centric™ Editor**. Na janela de instalação clique em **Próximo** e aceite os termos de licença clicando em **Eu Concordo**.
2. Clique em **Instalar** e não modifique a pasta padrão de instalação.
3. Durante a instalação, se no computa-

dor já houver uma versão do Adobe Air ela será atualizada ou o sistema enviará uma notificação de programa já instalado. Se isto ocorrer clique em **Fechar** na janela do Adobe Air e continue a instalação do **Pro:Centric™ Editor**.

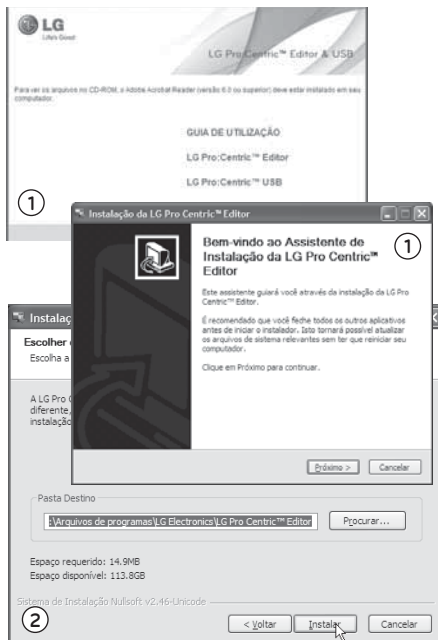

4. Após finalizar a instalação selecione as opções de adição de ícones de programa e clique em **Terminar**.

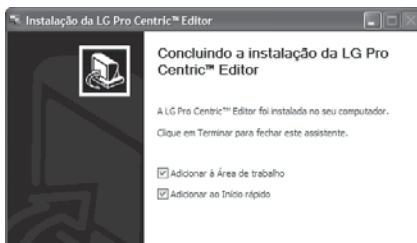

**NOTAS:**

- ▶ Para remover o aplicativo do computador, feche o programa **LG Pro:Centric™ Editor**. Acesse o **Painel de Controle** e selecione a opção **Adicionar ou remover programas**, selecione o item **LG Pro:Centric™ Editor** e em seguida clique em **Remover**.
- ▶ Esta ação aplica-se ao sistema operacional Windows XP. Favor consultar a documentação técnica para desinstalar o aplicativo usando outro sistema operacional.
- ▶ A ação desinstalar remove todo o programa, ícones e atalhos criados pelo sistema.
- ▶ Caso a janela do instalador não seja exibida, abra o **Windows Explorer** e no CD acesse a pasta **Software** e execute o arquivo **Setup LG Pro:Centric™ Editor**.

## Instalando o aplicativo **LG Pro:Centric™ USB**

1. Insira o CD, na janela do instalador clique no item **LG Pro:Centric™ USB**. Na janela de instalação clique em **Próximo** e aceite os termos de licença clicando em **Eu Concordo**.

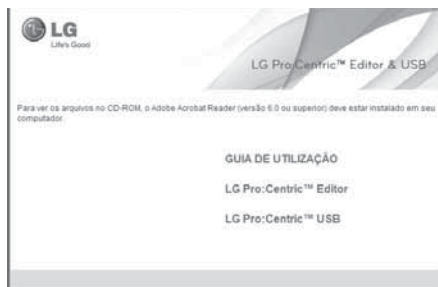

2. Clique em **Instalar** e não modifique a pasta padrão de instalação.
3. Após finalizar a instalação selecione as opções de adição de ícones de programa e clique em **Terminar**.

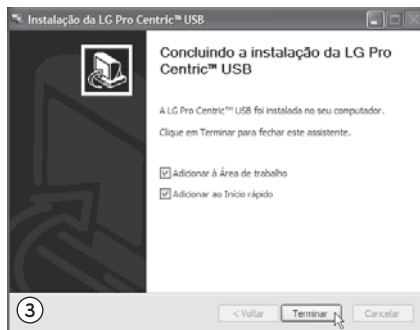
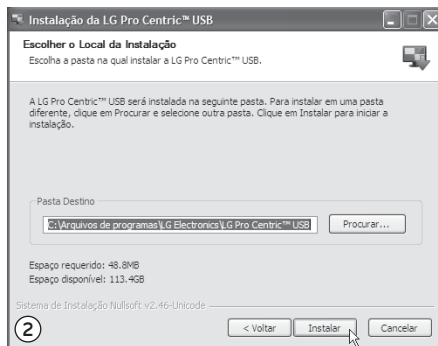

**NOTAS:**

- ▶ Para remover o aplicativo do computador, feche o programa **LG Pro:Centric™ USB**. Acesse o **Painel de Controle** e selecione a opção **Adicionar ou remover programas**, selecione o item **LG Pro:Centric™ USB** e em seguida clique em **Remover**.
- ▶ Esta ação aplica-se ao sistema operacional Windows XP. Favor consultar a documentação técnica para desinstalar o aplicativo usando outro sistema operacional.
- ▶ A ação desinstalar remove todo o programa, ícones e atalhos criados pelo sistema.
- ▶ Se durante a instalação for solicitada a manutenção do .NET Framework 4, selecione **Reparar o .NET Framework 4 ao estado original** e clique em avançar. Esta ação atualiza o programa e garan

te a correta utilização **LG Pro:Centric™ USB** (talvez seja necessário reiniciar o computador).

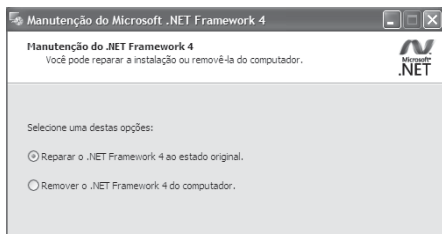

- ▶ Caso a janela do instalador não seja exibida, abra o **Windows Explorer** e no CD acesse a pasta **Software** e execute o arquivo **Setup LG Pro:Centric™ USB**.

## Definindo a Apresentação no LG Pro:Centric™ Editor

Criar a apresentação principal e executá-la na TV é bem simples, o tutorial a seguir lhe guiará neste processo.

### Layout

1. Na área de trabalho, execute o **LG Pro:Centric™ Editor**. Em seguida abra o Windows Explorer e navegue até o caminho **Arquivos de programas\LG Electronics\LG Pro:Centric™ Editor\Tv\hcapfslas\app**, com o mouse, clique e arraste o arquivo **main** para a área descrita como **"Arraste aqui o arquivo desejado"** e solte-o.
2. Após definir o layout configure as opções principais da apresentação. As opções disponíveis são as seguintes:

### Geral:

- ✓ **Fechamento automático da tela em:** nesta opção defina o tempo em que a apresentação ficará ativa na TV. Após este tempo ela será fechada e o aparelho retorna ao modo TV.

### Eventos:

- ✓ **Habilita ou não a função Eventos** na apresentação.

3. Após definir as configurações clique em **Salvar**. Esta opção salva somente



Execute a ação arrastar/soltar o arquivo "main" sempre que abrir o aplicativo LG Pro:Centric™ Editor.





o módulo selecionado. Para salvar todas as modificações use **Salvar Tudo**.

**NOTAS:**

- ▶ Antes de habilitar a função **Eventos** será necessário configurar o item (detalhes na seção **Eventos** neste manual).
- ▶ Não é possível aplicar outro layout. Use somente o arquivo "main" disponível.



**Guia de Canais**

1. Execute o programa **LG Pro:Centric™ USB** que se encontra na área de trabalho. Em seguida selecione a opção **Editor Guia de Canais**. Defina a pasta padrão do programa em **Arquivos de programas\LG Electronics\LG Pro:Centric™ Editor**.

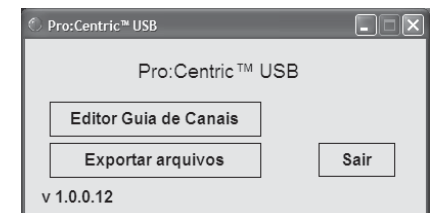

2. Após definir a pasta, na tela do **LG Pro:Centric™ USB Channel Map Editor**, selecione o canal desejado e clique na opção **Editar** (inicia edição do

canal selecionado) ou **Adicionar** para novo item.

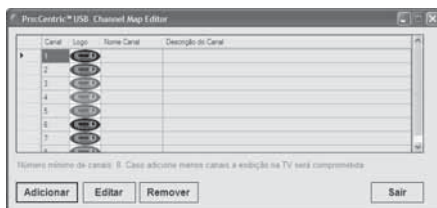

3. Ajuste as seguintes opções para que o canal seja corretamente adicionado ao Guia de Canais.

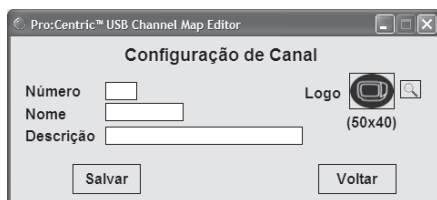

- ▶ **Número:** Define o número para o canal.
- ▶ **Nome:** Define o nome para o canal.
- ▶ **Descrição:** Descreve o canal que será adicionado.
- ▶ **Logo:** Define o logotipo que será exibido no Guia de Canais.
  - ✓ Para localizar o arquivo, clique no ícone . Na janela **Busca** selecio-

na imagem desejada clicando em **Abrir** e carregue-a no canal selecionado.

- ✓ Use somente imagens do tipo \*.PNG, com tamanho máximo de 50 x 40 pixels.
4. Após definir as informações para o canal clique em **Salvar** para finalizar.
  5. Para remover canais, selecione o canal desejado e clique em **Remover**. Para sair do aplicativo clique em **Sair**.

#### NOTAS:

- ▶ O Guia de Canais fornece somente a informação, portanto não é possível visualizar o canal selecionado no portal, para isso será necessário acessar o modo TV e selecionar o canal desejado.
- ▶ **Número máximo de canais:** 999.
- ▶ **Caracteres para Nome:** máximo 6.
- ▶ **Caracteres para Descrição:** máximo 35.
- ▶ Para o Guia de Canais funcionar corretamente é necessário adicionar no mínimo 8 canais.
- ▶ A pasta de destino padrão será definida uma única vez após o processo de instalação.

## Logo (definir imagem logotipo)

1. Selecione a aba **Logo**. Arraste a imagem desejada usando o mouse. Observe as instruções a seguir para aplicar corretamente as imagens:
  - ▶ **Logo A:**
    - ✓ **Tamanho:** 400 x 250 (pixels).
    - ✓ **Extensões compatíveis:** \*.JPEG, \*.PNG e \*.GIF.
  - ▶ **Logo B:**
    - ✓ **Tamanho:** 400 x 95 (pixels).
    - ✓ **Extensões compatíveis:** \*.JPEG, \*.PNG e \*.GIF.

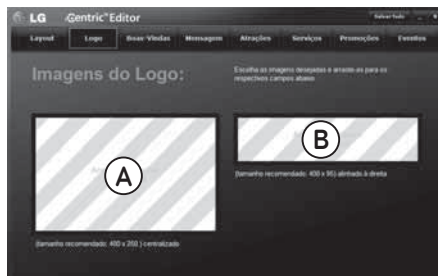

2. Após finalizar o processo não esqueça de clicar no botão **Salvar**.

#### NOTAS:

- ▶ Para modificar a imagem basta arrastar e soltar a nova imagem no logo desejado.
- ▶ O programa não tem suporte para Gifs animados.
- ▶ Ao tentar carregar uma imagem, se a mesma for incompatível, será enviada uma mensagem de erro e a imagem não será carregada.

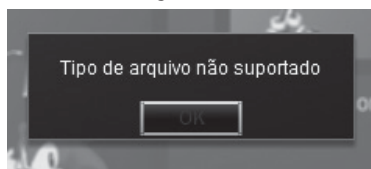

## Boas-Vindas

1. Selecione a aba **Boas-Vindas**. Clique no campo **Entre com a mensagem de Boas-Vindas** e digite a mensagem desejada.



2. Ao finalizar clique em **Salvar**.

**NOTA:**

- ▶ Neste modo não é possível selecionar tipo, cor ou tamanho de fonte para a mensagem.

**Mensagem (definir mensagens padrão)**



1. Selecione a aba **Mensagem**. Clique no campo **1ª Mensagem** e digite a mensagem desejada.

- ✓ Para mudar a cor, clique no ícone  e selecione a cor desejada para sua mensagem.

2. Para inserir a **2ª Mensagem** repita a operação descrita no passo 1.

3. Ao finalizar clique em **Salvar**.

**NOTAS:**

- ▶ Neste modo não é possível selecionar tipo ou tamanho de fonte para a mensagem.

- ▶ Observe a quantidade de caracteres e linhas disponíveis para cada mensagem. Na **1ª** use no máximo 100 caracteres ou 3 linhas e para a **2ª** 150 ou 4 linhas.

**Atrações (definir guia de locais)**

Adicione ao portal um guia pontos de interesse indicados pelo Hotel.

1. Selecione a aba **Atrações**. Arraste e solte a imagem desejada usando o mouse. Observe as instruções a seguir para aplicar corretamente a imagem:

- ▶ **Mapa:**
  - ✓ **Tamanho:** 520 x 450 (pixels).
  - ✓ **Extensões compatíveis:** \*.JPEG, \*.PNG e \*.GIF.



2. Em seguida, clique no ícone  e insira um marcador clicando com o mouse no ponto desejado na imagem.

3. Insira as informações:

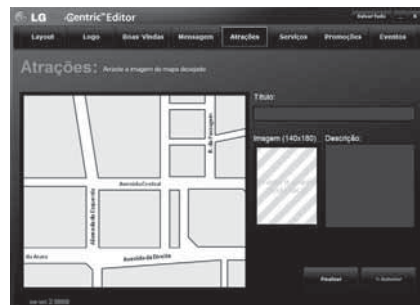

- ▶ **Título:** defina o nome da atração.
  - ▶ **Imagem:** insira uma imagem da atração.
    - ✓ **Tamanho:** 140 x 180 (pixels).
    - ✓ **Extensões compatíveis:** \*.JPEG, \*.PNG e \*.GIF.
  - ▶ **Descrição:** insira uma pequena descrição da atração.
4. Após definir as informações clique em **Finalizar**.
5. A atração adicionada será exibida na tela através de um marcador. Para inserir mais atrações repita a operação descrita nos passos 3 ~ 5.

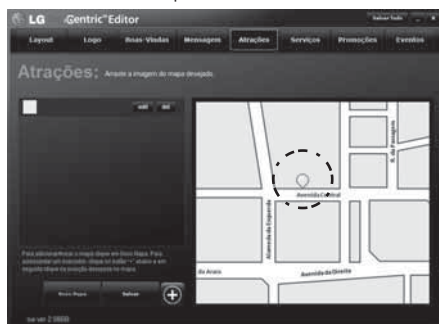

6. Para modificar, na aba **Atrações** clique em:
- ▶ **edit:** edita as informações da atração selecionada.
  - ▶ **del:** exclui a atração selecionada.



7. Lembre-se! Sempre que efetuar alterações, clique em **Salvar**.

8. Para modificar a imagem do mapa clique em **Novo Mapa**.

**NOTAS:**

- ▶ A inserção de pontos de interesse será possível somente se a imagem do mapa estiver carregada.
- ▶ Neste modo é possível ter somente uma imagem de mapa, para modificar a imagem use o comando **Novo Mapa**.
- ▶ A ação Novo Mapa não altera os marcadores, para modificá-los use os comandos **edit** e **del**.
- ▶ Somente 9 marcadores poderão ser inseridos na aba **Atrações**.
- ▶ Neste modo não é possível selecionar tipo ou tamanho de fonte para a mensagem.
- ▶ Para modificar a imagem de um ponto de interesse basta arrastar e soltar a nova imagem.
- ▶ O programa não tem suporte para Gifs animados.
- ▶ Ao tentar carregar uma imagem, se a mesma for incompatível, será enviada uma mensagem de erro e a imagem não será carregada.

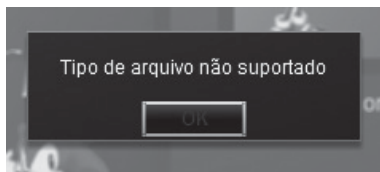

**Serviços**

**(definir lista de serviços)**

Adicione ao portal um guia de serviços disponíveis no Hotel.

1. Na aba **Serviços**, clique no ícone "+".
2. Defina as informações para o serviço.
  - ▶ **Título:** use para definir o nome do serviço (use no máximo 20 caracteres).
  - ▶ **Imagem:** carrega uma imagem para o serviço. Arraste a imagem desejada usando o mouse.

- ✓ **Tamanho:** 520 x 450 (pixels).
  - ✓ **Extensões compatíveis:** \*.JPEG, \*.PNG e \*.GIF.
- ▶ **Descrição:** use para descrever o serviço (use no máximo 80 caracteres).



3. Para finalizar clique em **Salvar**.
4. Após finalizar, visualize a lista de serviços definidos. Edite-os de acordo com sua necessidade.



- ▶ **edit:** selecione para editar as informações do serviço selecionado, após editar clique em **Salvar**.
  - ▶ **del:** apaga da lista o serviço selecionado.
5. Lembre-se! Sempre que efetuar alterações na lista clique em **Salvar Lista**.
  6. Para adicionar mais serviços, repita os passos 1 ~ 3.

**NOTAS:**

- ▶ Ao tentar carregar uma imagem, se a mesma for incompatível, será enviada

uma mensagem de erro e a imagem não será carregada.

- ▶ É possível adicionar até 9 serviços à lista.
- ▶ Neste modo não é possível selecionar tipo, cor ou tamanho de fonte.
- ▶ Para modificar a imagem basta arrastar e soltar a nova imagem no item Imagem.
- ▶ O programa não tem suporte para Gifs animados.

**Promoções/Eventos (definir uma promoção/evento)**

Adicione ao portal uma promoção exclusiva do hotel.

1. Na aba **Promoções ou Eventos**, arraste a imagem desejada.
  - ✓ **Tamanho:** 800 x 450 (pixels).
  - ✓ **Extensões compatíveis:** \*.JPEG, \*.PNG e \*.GIF.



2. Para finalizar clique em **Salvar**.

**NOTAS:**

- ▶ Para modificar a imagem basta arrastar e soltar a nova imagem no item **Promoções** ou **Eventos**.

- ▶ O programa não tem suporte para Gifs animados.
- ▶ Ao tentar carregar uma imagem, se a mesma for incompatível, será enviada uma mensagem de erro e a imagem não será carregada.

## Visualizando o Portal antes de carregar na TV

Após finalizar a edição do Portal usando o **LG Pro:Centric™ Editor**, carregue a apresentação no navegador Internet Explorer. Clique com o mouse no item **Guia de Canais** e teste as funcionalidades usando as instruções descritas na seção "Usando o Portal" deste manual (página 17).

Para carregar a apresentação no navegador siga os passos a seguir:

1. Abra o navegador Internet Explorer e o Windows Explorer. No Windows Explorer navegue até o caminho **Arquivos de programas\LG Electronics\LG Pro:Centric™ Editor\TV\hcapfs\as\app**, clique no arquivo **main.swf** e arraste-o para o navegador.



### NOTAS:

- ▶ Neste modo não será possível o uso da tecla **GUIDE**.
- ▶ Se preferir, no Windows Explorer clique no arquivo **main.swf** com o botão direito e selecione a opção **Abrir com**, na lista de programas selecione o Internet Explorer.

- ▶ Indicamos o uso do Internet Explorer devido a padronização com o sistema operacional, porém se utilizar outros navegadores aplique estas instruções normalmente para visualizar o portal antes de carregá-lo na TV.
- ▶ Para usuários do Internet Explorer talvez seja necessário permitir scripts ActiveX.
- ▶ Use também o comando **Abrir** no menu **Arquivo** do navegador.

## Exportando o arquivo para o dispositivo USB

1. Após criar sua Apresentação e Guia de Canais feche o **LG Pro:Centric™ Editor** e abra o **LG Pro:Centric™ USB**.
2. No **LG Pro:Centric™ USB** selecione o item **Exportar arquivos**.

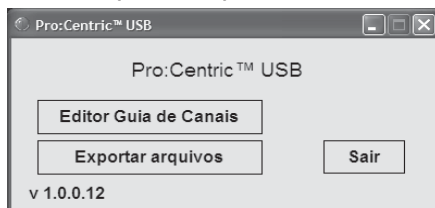

3. Selecione o dispositivo USB que receberá os arquivos.



4. Clique em **OK**. Ao finalizar será exibida uma mensagem de sucesso.
5. Clique em **OK** e em seguida clique em **Sair** para fechar o **LG Pro:Centric™ USB**.

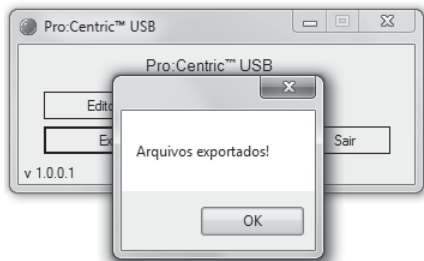

**NOTAS:**

- ▶ Se preferir formate o dispositivo USB e use-o exclusivamente para exportar os arquivos.
- ▶ Use este dispositivo para carregar os arquivos em todas as TVs do sistema.
- ▶ Se estiver usando dispositivo que não seja exclusivo, a LG não se responsabiliza por perda de arquivos pessoais. Para evitar este problema efetue sempre cópias de segurança dos arquivos.
- ▶ A pasta de destino padrão será definida uma única vez após o processo de instalação.

## **Carregando/Atualizando a apresentação na TV**

Para ativar o modo **LG Pro:Centric** siga os passos a seguir:

### **Ativando o modo Flash**

1. Ligue a TV. Pressione e mantenha a tecla **MENU** (controle remoto) pressionada até a imagem do menu desaparecer.
2. Ao ser exibida a informação de canal, pressione as teclas "**1 - 1 - 0 - 5**" (senha) e em seguida pressione a tecla **ENTER**.

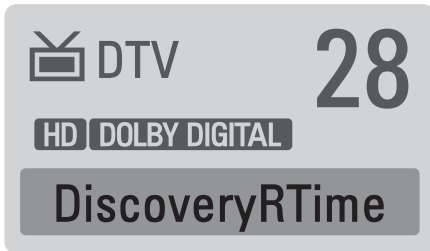

3. O menu **Installation Menu** será exibido na tela da TV. Use as teclas direcionais **▲/▼** para selecionar a opção **Pro:Centric** e pressione **ENTER**.

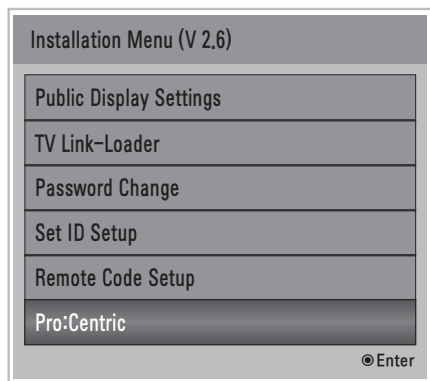

4. No menu exibido, modifique a opção **Mode** para o modo **Flash**, e a opção **Receive data** para o modo **Enable**, em seguida desligue e ligue a TV para confirmar a mudança.

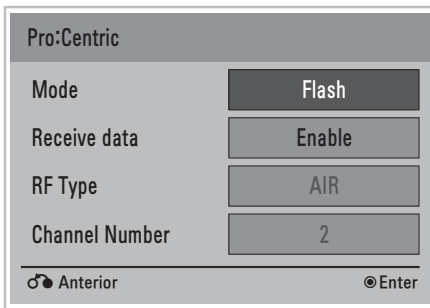

- ▶ Para desativar a função **Pro:Centric**, na opção **Mode** selecione **OFF**.

- ▶ Para confirmar a mudança desligue e ligue a TV novamente.

#### NOTAS:

- ▶ Ao desligar a função, o portal não será mais exibido e não será possível carregar sua apresentação.
- ▶ A mudança se faz necessária somente uma única vez. Ao definir o modo desejado não será mais necessário acessar o menu.

e execute o procedimento descrito no passo 2.

3. Ao finalizar, a TV será reinicializada e após alguns segundos o **Portal** será exibido.

### Carregando a apresentação

1. Insira o dispositivo USB com o conteúdo **Pro:Centric** na porta **USB IN** da TV.
2. No menu selecione o item **Conteúdo Extra** usando as teclas direcionais **</>** e pressione a sequência numérica **1-1-0-5** para efetuar o carregamento/atualização do aplicativo.



- ✓ Caso esteja atualizando o aplicativo, selecione **Sim** e aguarde o carregamento ser finalizado. Após confirmar a mudança, a TV será reinicializada automaticamente.
- ✓ Se o menu não for exibido, pressione a tecla **MENU** do controle remoto e acesse o item **Minhas Mídias**



## Usando o Portal

Tenha acesso às principais informações do Hotel de maneira fácil e prática usando somente o controle remoto.

## Acessando

Ao ligar a TV, após alguns segundos o Portal Interativo será exibido, caso não seja, no controle remoto pressione a tecla **PORTAL**.

Para navegar no portal use as seguintes teclas no controle remoto.

### 1. Tecla PORTAL

✓ Use para acessar/sair do portal.

### 2. Tecla GUIDE

✓ Acessa o guia de canais (informações ilustrativas dos canais disponíveis. Neste modo não haverá mudança de canal.

### 3. Teclas Direcionais (↔)

✓ Use para navegar nas opções do portal.

### 4. Tecla ENTER

✓ Use para confirmar uma ação.

## Tela principal do Portal



Na tela principal use as setas direcionais (↔) para selecionar a opção desejada e confirme pressionando **ENTER**.

- 1. Miniatura do Canal:** exibe o último canal selecionado.
- 2. Guia de Canais:** apresenta informações detalhadas sobre os canais disponíveis no hotel.

- 3. Informações:** apresenta informações da cidade, atrações, serviços e promoções do hotel.
- 4. Ajuda:** apresenta o guia rápido de utilização.
- 5. Assistir TV:** Exibe a imagem do último canal selecionado em tela cheia.

## Guia de Canais

Ao acessar o Guia de Canais, visualize as informações usando as setas direcionais ▼/▲. Retorne às opções principais do portal pressionando ◀.

### NOTA:

- ▶ Lembre-se que neste modo não é possível trocar de canais. Este guia serve somente para informá-lo quais canais estão a sua disposição.



## Informações

Neste item tenha acesso a informações especiais disponibilizadas pelo Hotel.

- ▶ **Atrações:** exibe uma lista de locais que podem ser visitados. Neste item para acessar as informações do local, use ▼/▲ para selecionar e ENTER para visualizar as informações detalhadas do local.
- ▶ **Serviços:** exibe uma lista de serviços oferecidos pelo Hotel. Para acessar um serviço desejado use ▼/▲ para selecionar e ENTER para visualizar as informa-



ções detalhadas do serviço.

- ▶ **Promoções/Eventos:** exibe uma promoção especial do hotel ou outro serviço.

- ▶ Para retornar às opções principais use a tecla ◀ repetidamente.

## Ajuda

Exibe um guia rápido de acesso ao Portal.



## Resoluções suportadas

### HDMI (PC), RGB (PC)

#### Relação (Frequência/Resolução)

Resolução	Freq. H (KHz)	Freq. V (Hz)
640 x 480	31.469	59.94
720 x 400	31.469	70.08
800 x 600	37.879	60.31
1024 x 768	48.363	60.00
1360 x 768	47.712	60.015
1280 x 1024 <sup>1</sup>	63.981	60.020
1920 x 1080 <sup>1</sup>	67.5	60.00

<sup>1</sup> Somente para o modelo 37/42LT560H.

### HDMI DTV

#### Relação (Frequência/Resolução)

Resolução	Freq. H (KHz)	Freq. V (Hz)
720x480p	31.47	59.94
	31.50	60.00
1280x720p	44.96	59.94
	45.00	60.00
1920x1080i	33.72	59.94
	33.75	60.00
1920x1080p	26.97	23.97
	27.00	24.00
	33.71	29.97
	33.75	30.00
	67.43	59.94
	67.50	60.00

## Solução de Problemas

### Instalação

TV desliga repentinamente

- ▶> A Função Soneca está ativada?;
- ▶> Verifique as configurações de energia; Se a TV ficar sem sinal por alguns minutos, ela desligará automaticamente.

Controle remoto não está atuando

- ▶> Ao usar o controle aponte-o para o sensor;
- ▶> Verifique se não existe nenhum objeto posicionado na frente do sensor remoto.
- ▶> Verifique a polaridade correta das pilhas (+ para +, - para -) ou insira pilhas novas.

### Vídeo

Sem imagem / Sem Som

- ▶> Verifique se o produto está ligado;
- ▶> Tente outro canal.
- ▶> O cabo de força está na tomada?
- ▶> Teste todas as conexões para verificar se tudo está ligado corretamente.

Depois de ligar a imagem aparece lentamente

Isto é normal. A imagem é interrompida durante o processo de inicialização da TV. Por favor, entre em contato com a assistência técnica caso a imagem não apareça após 5 minutos.

Barras vertical/horizontal ou imagem trêmula

Verificar as fontes de interferência local, como eletrodomésticos ou ferramentas elétricas.

Linhas/barras na imagem

Verifique a antena e mude sua direção.

Sem imagem ao conectar via HDMI

Verifique se o cabo HDMI é de alta velocidade. Cabos sem suporte a alta velocidade podem causar mau funcionamento.

Sem cor, cor fraca, ou imagem ruim

- ▶> Ajuste as definições do menu Imagem;
- ▶> Mantenha uma boa distância de outros produtos eletrônicos; Tente outro canal;

Recepção ruim para alguns canais

- ▶> A estação selecionada está com problemas, sintonize outra emissora;

Pontos pretos aparecem na tela

- Vários pixels em vermelho, verde, branco ou preto podem aparecer na tela de acordo com as características da tela. Isso é normal.

### Áudio

Sem áudio em um dos alto falantes

Ajuste o item Balanço no menu ÁUDIO.

Ruídos vindo do interior do aparelho

Uma mudança na umidade ou temperatura do ambiente pode resultar em um som estranho quando a TV estiver ligada ou desligada. Isto não indica problema no aparelho.

Sem som ao conectar via HDMI ou USB

Cheque se o cabo HDMI é de alta velocidade; Cheque a versão do seu dispositivo USB (V. 2.0); Use arquivos de áudio/vídeo com formatos diferentes (consulte a compatibilidade do formato - alguns modelos).

### Modo PC

Sinal fora de especificação

Ajuste a resolução e a frequência Horizontal e Vertical; Verifique a conexão dos cabos.

Barras verticais e Ruídos ao fundo & Ruído Horizontal & Posição incorreta

Ajuste os valores para Relógio, Fase, Posição H/V ou execute a Configuração Automática.

A cor da tela está instável ou monocromática

Verifique o cabo de conexão; Ajuste ou reinstale a placa de vídeo do PC.

Ao conectar o cabo HDMI para PC, não há sinal de áudio.

Consulte o manual da placa de vídeo do PC para verificar se ela oferece suporte de áudio HDMI e como configurá-lo corretamente

### Nota - Software Livre

Para obter o código-fonte das licenças GPL, LGPL, MPL e outras licenças de código aberto contidas neste produto, visite <http://opensource.lge.com>. Além do código-fonte, todos os termos de licença que se refere a isenções de garantia e avisos de direitos autorais estão disponíveis para download. A LG Electronics fornece o código-fonte aberto em CD-ROM\*, os pedidos deverão ser efetuados via e-mail - [opensource@lge.com](mailto:opensource@lge.com). Esta oferta é válida por 3 (três) anos a partir da data de compra do produto.

\* Taxas com custos de envio são de responsabilidade do solicitante.

### Códigos IR

Código (Hexa)	Função	Nota
08	POWER	Botão (Liga/Desliga)
45	Q.MENU	Botão no Controle
43	Home or MENU	Botão no Controle
0B	INPUT	Botão no Controle
10-19	Number Key 0-9	Botão no Controle
4C	- (Dash)/LIST	Botão no Controle
1A	FLASHBK or Q.VIEW	Botão no Controle
9	MUTE	Botão no Controle
2	VOL +	Botão no Controle
3	VOL -	Botão no Controle
0	CH ^	Botão no Controle
1	CH v	Botão no Controle
1E	FAV/MARK	Botão no Controle
40	^	Botão no Controle
41	v	Botão no Controle
7	<	Botão no Controle
6	>	Botão no Controle
44	ENTER	Botão no Controle
28	BACK or RETURN	Botão no Controle
79	RATIO	Botão no Controle
BA	FREEZE	Botão no Controle

95	ENERGY SAVING	Botão no Controle
7E	SIMPLINK	Botão no Controle
AA	INFO	Botão no Controle
30	AV MODE	Botão no Controle
B1	n	Botão no Controle
B0	▶	Botão no Controle
BA	∞	Botão no Controle
8E	▶▶	Botão no Controle
8F	◀◀	Botão no Controle
72	RED	Botão no Controle
71	GREEN	Botão no Controle
63	YELLOW	Botão no Controle
61	BLUE	Botão no Controle
0F	TV	Botão no Controle
5B	EXIT	Botão no Controle
AB	GUIDE	Botão no Controle
D6	TV	Código Discreto (INPUT)
C4	POWER ON	Código Discreto (Liga)
C5	POWER OFF	Código Discreto (Desliga)
5A	AV1	Código Discreto (AV1)
D5	RGB-PC	Código Discreto (RGB-PC)
CE	HDMI1	Código Discreto (HDMI1)
CC	HDMI2	Código Discreto (HDMI2)
E9	HDMI3	Código Discreto (HDMI3)
76	Aspecto 4:3	Código Discreto (4:3)
77	Aspecto 16:9	Código Discreto (16:9)
AF	Aspecto Zoom	Código Discreto (Zoom)

### Usando RS-232C

Conecte à entrada RS-232C o equipamento externo para controlar seu aparelho.

### Conectar

1. Conecte a porta serial do equipamento de controle à entrada **RS-232C** no painel traseiro da TV (cabo não fornecido).

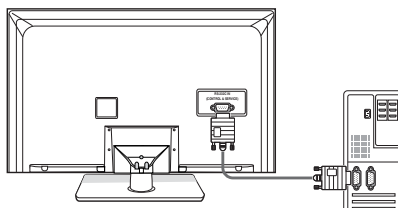

### NOTAS:

➡ O controle remoto do aparelho e os botões frontais/laterais funcionarão se a TV estiver sendo controlada por um PC ou dispositivo A/V.

➡ Para vários aparelhos use **Ajuste ID** da TV no menu opções para identificá-los.

## Conector D-sub 9-pino macho

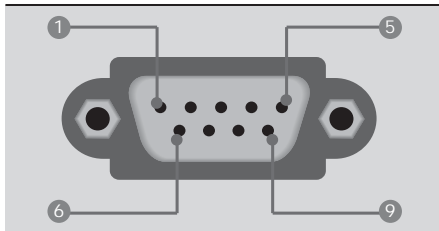

No.	ID do Pino	No.	ID do Pino
1	3,5V	5	GND
2	RXD	6	Sem conexão
3	TXD	7	Sem conexão
4	Saída IR para	8	Sem conexão
		9	Sem conexão

## Parâmetros de Comunicação

- **Baud rate:** 9600 bps (UART); **Data length:** 8 bits; **Parity:** None; **Stop bit:** 1 bit; **Comunicação code:** ASCII code; Use a crossed (reverse) cable

## RS-232C - Configurações

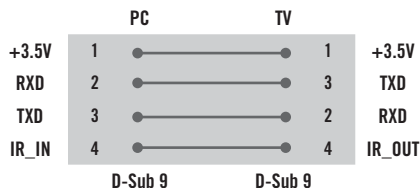

**NOTA:** Esta configuração se refere às informações de **Mapeamento de dado real**.

* Mapeamento de Dado Real	
0	Passo 0
:	:
A	Passo 10 (Set ID 10)
:	:
F	Passo 15 (Set ID 15)
10	Passo 16 (Set ID 16)
:	:
63	Passo 99 (Set ID 99)
64	Passo 100

## Comandos de Referência

FUNÇÃO	COMANDOS		DADOS (Hexa)
	1	2	
01. Power	k	a	00 - 01
02. Input Select	x	b	-
03. Aspect Ratio	k	c	-
04. Screen Mute	k	d	00 - 01
05. Volume Mute	k	e	00 - 01
06. Volume Control	k	f	00 - 64
07. Contrast	k	g	00 - 64
08. Brightness	k	h	00 - 64
09. Color	k	i	00 - 64
10. Tint	k	j	00 - 64
11. Sharpness	k	k	00 - 64
12. OSD Select	k	l	00 - 01
13. Remote Control Lock Mode	k	m	00 - 01
14. Treble	k	r	00 - 64
15. Bass	k	s	00 - 64
16. Balance	k	t	00 - 64
17. Color Temperature	x	u	00 - 64
18. Energy Saving	j	q	-
19. Auto Configuration	j	u	-
20. Channel Add/Del	m	b	00 - 01
21. Key	m	c	-
23. Backlight	m	g	00 - 64

FUNÇÃO	COMANDO		DADO (HEXA)	
	1	2	00	01
22. Channel Tuning	m	a	programa físico alto	maior programa baixo
	DADO (HEXA)			
	02	03	04	05
	maior baixo	menor alto	menor baixo	atributo

## Protocolos (Transmissão/Recebimento)

### Transmissão

**[Comando1][Comando2] [Set ID][Dado][CR]**

**[Comando1]:** Primeiro comando para controlar o aparelho (**j, k, m ou x**).

**[Comando2]:** Segundo comando para controlar o aparelho.

**[Set ID]:** Para ajustar a TV selecione uma identificação para ela. O ajuste varia de 1 ~ 99. Ao selecionar a ID como '0', todos os aparelhos serão controlados. Ajustar ID é exibida como decimal (1-99) no menu e Hexa (0x0 - 0x63) no Protocolo de transmissão /recebimento.

**[Dado]:** Para transmitir um comando. Transmite o dado 'FF' para ler o status do comando.

**[Cr]:** Retorno da Transmissão (ASCII code '0x0D')  
[ ]: Código ASCII 'espaço (0x20)'

\* Neste modelo, a TV não envia status no modo standby.

### OK - Reconhecimento

**[Comando2][Set ID][OK][Dado][x]**

A TV transmite ACK (reconhecimento) baseado neste formato quando recebe dados normais. Neste momento, se o dado está no modo de leitura, ele indica a situação atual do dado. Se estiver no modo de gravação ele retorna ao PC.

\* Neste modelo não há envio de status no modo standby.

Formato de Dados:

**[Comando2]:** Use o comando.

**[Set ID]:** Use caractere minúsculo, se a ID for 10, será enviado '0', 'a';

**[Dado]:** Use caractere minúsculo, se os dados são 0 x ab, será enviado 'a', 'b';

**[OK]:** Use caractere maiúsculo.

### Reconhecimento de Erro

**[Comando2][Set ID][NG][Dado][x]**

A TV transmite ACK (reconhecimento) baseado nesse formato quando recebe dados anormais de funções inviáveis ou erro de comunicação.

Neste modelo não há envio de status no modo standby.

**[Dado1]:** código ilegal;

**[Dado2]:** Função não suportada;

**[Dado3]:** Aguarde um momento.

Formato de Dados:

**[Comando2]:** Use o comando.

**[Set ID]:** Use caractere minúsculo, se a ID for 10, será enviado '0', 'a';

**[Dado]:** Use caractere minúsculo, se os dados são 0 x ab, será enviado 'a', 'b';

**[NG]:** Use caractere maiúsculo.

### 1. Power (Comando: k a)

Use para Ligar/desligar a TV

**Transmissão:** [k][a][Set ID][Dado][Cr]

**Dado 0:** Desligado **Dado 1:** Ligado

**Reconhecimento:** [a][Set ID][OK/NG][Dado][x]

Da mesma maneira, se outras funções transmitem dado 'FF' baseado neste formato, o retorno de reconhecimento apresenta a situação de cada função.

**Nota:** Neste modelo, o reconhecimento acontece após ligar ou processar a conclusão. Pode haver atraso entre o comando e o reconhecimento.

### 2. Input Select (Comando: x b)

Use para selecionar uma fonte de entrada na TV.

**Transmissão:** [x][b][Set ID][Dado][Cr]

**Dado 00:** DTV (Antena); **Dado 10:** Analógica (Antena);

**Dado 11:** Analógica (Cabo); **Dado 20:** AV1;

**Dado 21:** AV2; **Dado 40:** Componente 1; **Dado 41:** Componente 2;

**Dado 60:** RGB-PC; **Dado 90:** HDMI1;

**Dado 91:** HDMI2; **Dado 92:** HDMI3.

**Reconhecimento:** [b][Set ID][OK/NG][Dado][x]

**Nota:** o uso desta função varia de acordo com o modelo de sua TV.

### 3. Aspect Ratio (Comando: k c)

Use para ajustar o formato da tela.

**Transmissão:** [k][c][Set ID][Dado][Cr]

**Dado 01:** 4:3; **Dado 06:** Pelo Programa; **Dado 02:** 16:9;

**Dado 09:** Just scan; **Dado 04:** Zoom1; **Dado 10:** Cinema Zoom1...;

**Dado 05:** Zoom2; **Dado 1F:** Cinema Zoom16.

**Reconhecimento:** [c][Set ID][OK/NG][Dado][x]

### 4. Screen Mute (Comando: k d)

Use para ativar ou desativar a tela.

**Transmissão:** [k][d][Set ID][Dado][Cr]

**Dado 00:** função desligada (com imagem), Saída de Vídeo - Mudo Desligado;

**Dado 01:** função ativada (sem imagem); **Dado 10:** Saída de Vídeo - Mudo Ligado.

**Reconhecimento:** [d][Set ID][OK/NG][Dado][x]

**Nota:** No caso de Saída de Vídeo - Mudo Ligado, função desligada (com imagem) e exibição de OSD. Porém no caso de Saída de Vídeo - Mudo Ligado não haverá exibição de OSD.

### 5. Volume Mute (Comando: k e)

Use para ativar ou desativar o som. Você pode emudecer o som pressionando **MUTE** (controle remoto).

**Transmissão:** [k][e][Set ID][Dado][Cr]

**Dado 0:** Emudecer desligado (com áudio); **Dado 1:** Emudecer ligado (sem áudio).

**Reconhecimento:** [e][Set ID][OK/NG][Dado][x]

### 6. Volume Control (Comando: k f)

Use para ajustar o nível do volume. Ajuste o nível sonoro usando as teclas no controle remoto.

**Transmissão:** [k][f][Set ID][Dado][Cr]

**Dado Min:** 00 ~ **Max:** 64 (transmite por código Hexadecimal) Veja 'mapeamento de dado real.'

**Reconhecimento:** [f][ ][Set ID][ ][OK/NG][Dado][x]

### 7. Contrast (Comando: k g)

Use para ajustar o contraste da imagem. Você pode ajustar o contraste pelo menu Imagem.

**Transmissão:** [k][g][ ][Set ID][ ][Dado][Cr]

**Dado Min:** 00 ~ **Max:** 64 (\*transmite por código Hexadecimal) Veja 'mapeamento de dado real.'

**Reconhecimento:** [g][ ][Set ID][ ][OK/NG][Dado][x]

### 8. Brightness (Comando: k h)

Use para ajustar o brilho da imagem. Você também pode ajustar o brilho pelo menu Imagem.

**Transmissão:** [k][h][ ][Set ID][ ][Dado][Cr]

**Dado Min:** 00 ~ **Max:** 64 (\*transmite por código Hexadecimal) \*Veja 'mapeamento de dado real.'

**Reconhecimento:** [h][ ][Set ID][ ][OK/NG][Dado][x]

### 9. Color (Comando: k i)

Use para ajustar a cor da imagem. Você também pode ajustar a cor pelo menu Imagem.

**Transmissão:** [k][i][ ][Set ID][ ][Dado][Cr]

**Dado Min:** 00 ~ **Max:** 64 (\*transmite por código Hexadecimal) \*Veja 'mapeamento de dado real.'

**Reconhecimento:** [i][ ][Set ID][ ][OK/NG][Dado][x]

### 10. Tint (Comando: k j)

Ajusta o tom da imagem. Ajuste a tonalidade pelo menu Imagem.

**Transmissão:** [k][j][ ][Set ID][ ][Dado][Cr]

**Dado Vermelho:** 00 ~ **Verde:** 64 (\*transmite por código Hexadecimal) \*Veja 'mapeamento de dado real.'

**Reconhecimento:** [ j ][ ][Set ID][ ][OK/NG][Dado][x]

### 11. Sharpness (Comando: k k)

Ajusta a nitidez da imagem. Ajuste a nitidez pelo menu Imagem.

**Transmissão:** [k][k][ ][Set ID][ ][Dado][Cr]

**Dado Min:** 00 ~ **Max:** 64 (\*transmite por código Hexadecimal) \*Veja 'mapeamento de dado real.'

**Reconhecimento:** [k][ ][Set ID][ ][OK/NG][Dado][x]

### 12. OSD Select (Comando: k l)

Seleciona OSD (Menus de Tela) ativado ou desativado.

**Transmissão:** [k][l][ ][Set ID][ ][Dado][Cr]

**Dado 00:** OSD desativado; **Dado 01:** OSD ativado

**Reconhecimento:** [l][ ][Set ID][ ][OK/NG][Dado][x]

### 13. Remote Control Lock Mode (Comando: k m)

Para bloquear os comandos do painel de controle frontal do TV.

**Transmissão:** [k][m][ ][Set ID][ ][Dado][Cr]

**Dado 00:** destravado; **Dado 01:** travado

**Reconhecimento:** [m][ ][Set ID][ ][OK/NG][Dado][x]

**Nota:** Se você não estiver usando o controle remoto e o painel de controle, utilize este modo. Quando o monitor for desligado o bloqueio será desativado.

### 14. Treble (Comando: k r)

Ajusta os níveis de agudo. Você também poderá ajustar agudo no menu Áudio.

**Transmissão:** [k][r][ ][Set ID][ ][Dado][Cr]

**Dado Min:** 00 ~ **Max:** 64 (\*transmite por código Hexadecimal) \*Veja 'mapeamento de dado real.'

**Reconhecimento:** [r][ ][Set ID][ ][OK/NG][Dado][x]

### 15. Bass (Comando: k s)

Ajustar os graves. Você também poderá ajustar os graves no menu Áudio.

**Transmissão:** [k][s][ ][Set ID][ ][Dado][Cr]

**Dado Min:** 00 ~ **Max:** 64 (\*transmite por código Hexadecimal) \*Veja 'mapeamento de dado real.'

**Reconhecimento:** [s][ ][Set ID][ ][OK/NG][Dado][x]

### 16. Balance (Comando: k t)

Ajusta o balanço dos alto falantes.

**Transmissão:** [k][t][ ][Set ID][ ][Dado][Cr]

**Dado Min:** 00 ~ **Max:** 64 (\*transmite por código Hexadecimal) \*Veja 'mapeamento de dado real.'

**Reconhecimento:** [t][ ][Set ID][ ][OK/NG][Dado][x]

### 17. Color Temperature (Comando: x u)

Ajusta a temperatura de cor.

**Transmissão:** [x][u][ ][Set ID][ ][Dado][Cr]

**Dado 00:** Médio; **Dado 1:** Frio; **Dado 2:** Quente

**Reconhecimento:** [u][ ][Set ID][ ][OK/NG][Dado][x]

### 18. Energy Saving (Comando: j q)

Use para controlar o ligar e desligar da função de controle de economia de energia.

**Transmissão:** [j][q][ ][Set ID][ ][Dado][Cr]

**Data 00:** Off; **Data 01:** Mínimo; **Data 02:** Médio; **Data 03:** Máximo; **Data 05:** Vídeo desligado; **Data 10:** Sensor Inteligente.

**Reconhecimento:** [q][ ][Set ID][ ][OK/NG][Data][x]

### 19. Auto Configuration (Comando: j u)

Ajusta a imagem automaticamente no modo RGB-PC.

**Transmissão:** [j][u][ ][Set ID][ ][Data][Cr]

**Dado 1:** Ajustar

**Reconhecimento:** [u][ ][Set ID][ ][OK/NG][Dado][x]

### 20. Channel Tuning (Comando: m a)

Para a sintonia de canal seguir o número físico/maior/menor.

**Transmissão:** [m][a][ ][Set ID][ ][Dado0][ ][Dado1][ ][Dado2][ ][Dado3][ ][Dado4][ ][Dado5][Cr]

**Nota:** Os canais digitais possuem um número de canal Físico, Maior e Menor. O número Físico é o número do canal digital real, e o número Maior é o número para o qual o canal deve ser mapeado, e o Menor é o sub-canal. Desde sintonizado automa-

## 32 Suporte

ticamente mapeia o canal para o número Maior, o número Físico não se torna necessário ao se enviar o comando.

**Dado 0:** Número do canal físico:

Ar Analógico: 01~69 / Cabo Analógico: 01~135 / DTV AR: 01~69

**Dado1 & 2:** Número do canal Maior

**Dado1:** Byte alto

**Dado2:** Byte baixo

**Nota:** Dois bytes estão disponíveis para o Maior e Menor, normalmente apenas o segundo byte é usado.

**Dado3 & 4:** Número do canal Menor não é necessário para NTSC.

**Dado 5:** A tabela abaixo exhibe o código binário que deve ser convertido para Hexadecimal antes do envio. Por exemplo: O código binário para sintonizar a sub fonte para um canal de cabo analógico é "1000 0001", o qual traduz para "81" em hexadecimal.

**7th bit:** Para que fonte você quer mudar o canal?

**6th bit:** Use um canal de uma ou de duas partes. Na maioria dos casos basta usar 0 pois ele é ignorado quando se usa o sinal analógico.

**5th bit:** Use 0 com analógico pois ele pode apenas usar o número do canal físico. Normalmente use 1 pois na maioria das vezes não importa qual seja o número físico.

**4th bit:** Ajuste em 0.

**3-0 bits:** Escolha o tipo de sinal.

**Reconhecimento:** [a][ ][Set ID][ ][OK][Dado00][Dado01][Dado02][Dado03][Dado04][x][a][ ][Set ID][ ][NG][Dado00][x]

### 21. Channel Add/Del (Comando: m b)

Use para adicionar e excluir os canais.

**Transmissão:**[m][b][ ][Set ID][ ][Dado][Cr]

**Dado 00:** Excluir Canal; **Dado 01:** Adiciona canal.

**Reconhecimento:** [b][ ][Set ID][ ][OK/NG][Dado][x]

### 22. Key (Comando: m c)

Use para enviar o código infravermelho do controle remoto.

**Transmissão:**[m][c][ ][Set ID][ ][Data][Cr]

**Reconhecimento:** [c][ ][Set ID][ ][OK/NG][Data][x]

**Nota:** Neste modo quando a TV estiver em standby, para ligá-la, use a tecla POWER no controle remoto.

### 23. Backlight (Comando: m g) - LCD TV

Para ajustar a luz de fundo de tela.

**Transmissão:**[m][g][ ][Set ID][ ][Dado][Cr]

**Dado Min:** 00 ~ **Max:64** (\*transmite por código Hexadecimal) \*Veja 'mapeamento de dado real.'

**Reconhecimento:** [g][ ][Set ID][ ][OK/NG][Dado][x]

7 Imagem Principal/ Secundária	6 Duas/Uma parte - Canal	5 Usando o Canal Físico	4 Reservado	3	2	1	0	Passo
0 Princi- pal	0 Dois	0 Usa	x	0	0	0	0	NTSC Ar
1 Secun- dário	1 Um	1 Não Usa	x	0	0	0	1	NTSC Cabo
			x	0	0	1	0	ATSC Ar
			x	0	0	1	1	ATSC Cabo_Padrão
			x	0	1	0	0	ATSC Cabo_hrc
			x	0	1	0	1	ATSC Cabo_irc
			x	0	1	1	0	ATSC Cabo_Auto.
			x	0	1	1	1	Reservado
			x	x	x	x	x	...
			x	1	1	1	1	Reservado

**Dado5:**



## Especificações Técnicas

Descrição		32LT560H						
Dimensões (L x A x P mm)	Com Base	765,6 x 535,6 x 231,9						
	Sem Base	765,6 x 475,8 x 68,5						
Peso (kg)	Com Base	9,2						
	Sem Base	8,0						
Consumo de Energia (W)	Ligado	60 (IEC62087)						
	Standby	< 1						
Resolução da Tela (pixels)		1366 x 768						
(Potência de Saída RMS por canal com 1KHz, THD de 2% (IEC60268))								
Saídas de Áudio Watt (8Ω)		L	10	R	10	Total	20	
Descrição		42LT560H						
Dimensões (L x A x P mm)	Com Base	991,7 x 666,5 x 273,1						
	Sem Base	991,7 x 604,0 x 55,0						
Peso (kg)	Com Base	15,5						
	Sem Base	13,5						
Consumo de Energia (W)	Ligado	100 (IEC62087)						
	Standby	< 1						
Resolução da Tela (pixels)		1920 x 1080						
(Potência de Saída RMS por canal com 1KHz, THD de 2% (IEC60268))								
Saídas de Áudio Watt (8Ω)		L	10	R	10	Total	20	
Fonte de Energia		AC 100-240V ~ 50/60Hz						
Sistema da TV		NTSC, PAL-M/N, ISDB-TB						
Faixa de Canais		VHF 2 ~13, UHF 14 ~ 69, CATV 2 ~ 135, DTV 07 ~ 69						
Antena (impedância)		75 Ω						
Condições Ambientais	Temperatura de Operação		0 ~ 40°C (32 ~ 104°F)					
	Umidade de Operação		Menor que 80%					
	Temperatura de Armazenamento		-20 ~ 60°C (-4 ~ 140°F)					
	Umidade de Armazenamento		Menor que 85%					



## Certificado de Garantia

A LG Electronics do Brasil Ltda., através de sua Rede de Serviços Autorizados, garante ao usuário deste produto os serviços de Assistência Técnica para substituição de componentes ou partes, bem como mão-de-obra necessária para reparos de eventuais defeitos, devidamente constatados como sendo de fabricação, pelo período de 01(Um) ano, incluindo o período de garantia legal de 90 (noventa) dias, contados a partir da data de emissão da nota fiscal de compra pelo primeiro proprietário, desde que o mesmo tenha sido instalado conforme orientações descritas no manual do usuário que acompanha o produto e, somente em Território Nacional.

### Garantia Legal:

O consumidor tem o prazo de 90 (noventa) dias, contados a partir da data de emissão da nota fiscal de compra, para reclamar de irregularidades (vícios) aparentes, de fácil e imediata observação no produto, como os itens que constituem a parte externa e qualquer outra acessível ao usuário, assim como, peças de aparência e acessórios em geral.

### Condições para validade da garantia legal e contratual

#### A Garantia Legal e Contratual perderá seu efeito se:

- O produto não for utilizado para os fins a que se destina;
- A instalação ou utilização do produto estiver em desacordo com as recomendações do Manual de Instruções;
- O produto sofrer qualquer dano provocado por mau uso, acidente, queda, agentes da natureza, agentes químicos, aplicação inadequada, alterações, modificações ou consertos realizados por pessoas ou entidades não credenciadas pela LG Electronics do Brasil Ltda;
- Houver remoção e/ou alteração do número de série ou da identificação do produto.

### Condições não cobertas pela garantia legal e contratual

#### A Garantia não cobre:

- Danos provocados por riscos, amassados e uso de produtos químicos/abrasivos sobre o gabinete;
- Transporte e remoção de produtos para conserto que estejam instalados fora do perímetro urbano onde se localiza o Serviço Autoriza-

do LG mais próximo. Nestes locais, qualquer despesa de locomoção e/ou transporte do produto, bem como despesas de viagem e estadia do técnico, quando for o caso, correrão por conta e risco do Consumidor;

- Desempenho insatisfatório do produto devido à instalação ou rede elétrica inadequadas;
- Troca de peças e componentes sujeitos a desgaste normal de utilização ou por dano de uso;
- Serviços de instalação, regulagens externas e limpeza, pois essas informações constam no Manual de Instruções;
- Eliminação de interferências externas ao produto que prejudiquem seu desempenho, bem como dificuldades de recepção inerentes ao local ou devido ao uso de antenas inadequadas.

#### Observações:

- A LG Electronics do Brasil Ltda. não assume custos ou responsabilidades relativos a pessoa ou entidade que venham a oferecer garantia sobre produtos LG, além das aqui descritas;
- As despesas decorrentes e conseqüentes da instalação de peças que não pertençam ao produto são de responsabilidade única e exclusiva do comprador;
- A LG Electronics do Brasil Ltda. se reserva o direito de alterar as características gerais, técnicas e estéticas de seus produtos sem prévio-aviso;
- A garantia somente é válida mediante a apresentação de nota fiscal de compra deste produto;

## Informações de Compra

O modelo e número de série estão na etiqueta traseira do aparelho. Anote aqui estas informações e guarde-as juntamente com sua nota fiscal.

Data da compra: \_\_\_\_\_

Loja/Depart.: \_\_\_\_\_

Modelo: \_\_\_\_\_

Nº de Série: \_\_\_\_\_



## NOTE

### ENG

Some video codecs listed in the manual may not be supported, depending on the region (country).

### POR

Alguns codecs listados no manual não pode ser suportado, dependendo da região (país).

### POL

Niektóre kodeki wideo wymienione w instrukcji mogą nie być obsługiwane, w zależności od regionu (kraju).

### SPA

Algunos códecs de vídeo que figuran en el manual pueden no ser compatibles, dependiendo de la región (país).

### THA (Need translation)

Some video codecs listed in the manual may not be supported, depending on the region (country).



# LG

Life's Good

PRODUZIDO  
NO PÓLO INDUSTRIAL  
DE MANAUS



CONHEÇA A AMAZÔNIA

**LG Electronics do Brasil Ltda.**

CNPJ: 01.166.372/0008-21

Rua Javari, nº 1004, Distrito  
Industrial, CEP 69075-110,

Manaus/AM, Indústria Brasileira

**Serviço de Atendimento  
ao Cliente Corporativo**



**3003 5454** Capitais e Regiões  
Metropolitanas

\* **0800 727 5454** Demais  
Localidades

\* Somente chamadas originadas de telefone fixo

**[www.lge.com/br/empresas](http://www.lge.com/br/empresas)**

EM CASO DE DÚVIDA, CONSULTE NOSSO HELP DESK