

# MANUEL D'UTILISATION CLIMATISEUR

Veillez lire attentivement ce manuel avant d'utiliser votre appareil, et le conserver pour toute consultation ultérieure.

TYPE : MURAL

## ASTUCES POUR ECONOMISER L'ENERGIE

Nous vous donnons ici quelques astuces qui vous permettront de minimiser la consommation d'énergie lorsque vous utilisez le climatiseur. Vous pouvez utiliser un climatiseur de manière plus efficace en vous référant aux instructions ci-dessous.

- Evitez un refroidissement excessif des unités intérieures. Une telle application pourrait représenter un danger pour votre santé et entraîner une plus grande consommation de courant.
- Evitez d'exposer le climatiseur aux rayons solaires à l'aide des rideaux ou des persiennes lorsqu'il est en marche.
- Maintenez les portes et les fenêtres complètement fermées lorsque vous utilisez le climatiseur.
- Ajustez le sens du débit d'air verticalement ou horizontalement pour permettre la circulation de l'air intérieur.
- Accélérez le ventilateur pour refroidir ou réchauffer rapidement l'air intérieur en peu de temps.
- Ouvrez régulièrement des fenêtres pour des besoins d'aération étant donné que la qualité de l'air intérieur peut se détériorer si vous utilisez le climatiseur pendant plusieurs heures.
- Nettoyez le filtre à air une fois toutes les 2 semaines. La poussière et la saleté qui se sont accumulées à l'intérieur du filtre à air peuvent empêcher la circulation de l'air ou réduire les fonctions de refroidissement / déshumidification.

### Pour vos archives

Agrafez votre reçu sur cette page dans le cas où vous en avez besoin pour prouver la date d'achat ou pour des besoins de garantie. Ecrivez le numéro du modèle et le numéro de série ici:

Numéro du modèle: \_\_\_\_\_

Numéro de série: \_\_\_\_\_

Ces numéros sont disponibles sur l'étiquette de chaque côté du climatiseur.

Nom du distributeur: \_\_\_\_\_

Date d'achat: \_\_\_\_\_

# CONSIGNES DE SECURITE IMPORTANTES

## LISEZ ENTIEREMENT LES INSTRUCTIONS AVANT D'UTILISER L'APPAREIL.

Respectez toujours les consignes suivantes pour éviter des situations dangereuses et garantir une performance optimale de votre produit.

### ATTENTION

Le non respect de ces consignes peut être fatal ou provoquer des blessures graves.

### AVERTISSEMENT

Le non respect de ces consignes peut provoquer des blessures légères ou endommager le produit.

### ATTENTION

- Les travaux d'installation ou de dépannage effectués par des personnes non qualifiées peuvent vous exposer aux risques en même temps que les autres personnes.
- Appareil doit être installé conformément aux réglementations de câblage nationales.
- Si le cordon d'alimentation est endommagé, il doit être remplacé par le fabricant, son service après-vente ou une personne qualifiée autre pour éviter tout danger.
- Les informations contenues dans ce manuel sont destinées à un technicien de maintenance qualifié qui maîtrise les consignes de sécurité et dispose d'outils et d'instruments de test appropriés.
- Le fait de ne pas lire attentivement et de ne pas respecter les instructions de ce manuel peut provoquer un dysfonctionnement de l'équipement, des dégâts matériels, des blessures individuelles et/ou la mort.
- Lorsque le cordon d'alimentation doit être remplacé, ce travail doit être effectué par du personnel autorisé utilisant uniquement des pièces de rechange d'origine.

## Installation

- Utilisez un disjoncteur et un fusible standard en conformité aux estimations du climatiseur. Le fait de ne pas prendre ces mesures peut provoquer un choc électrique ou une défaillance du produit.
- Contactez un centre de service agréé lorsque vous installez le climatiseur ou lorsque vous le réinstallez ailleurs. Le fait de ne pas prendre ces mesures peut provoquer des blessures graves ou une défaillance du produit.
- Utilisez toujours une fiche et une prise d'alimentation avec une prise de terre. Le fait de ne pas prendre ces mesures peut provoquer un choc électrique ou une défaillance du produit.
- Installez le panneau et le couvercle de la boîte de commande de façon sécurisée. Une mauvaise installation peut provoquer une explosion ou un incendie.
- Installez une sortie électrique et un disjoncteur dédiés avant d'utiliser le climatiseur. Le fait de ne pas prendre ces mesures peut provoquer un choc électrique ou une défaillance du produit.
- Ne modifiez pas et ne prolongez pas le câble d'alimentation. Si le câble ou le cordon d'alimentation a des égratignures, s'il est usé ou endommagé, il doit être remplacé. Il peut provoquer un incendie ou un choc électrique.
- Faites attention lorsque vous déballez et installez le climatiseur. Le fait de ne pas prendre ces mesures peut provoquer des blessures graves ou une défaillance du produit.
- N'installez pas le climatiseur sur une surface instable où dans un endroit où il peut tomber. Cela peut provoquer la mort, des blessures graves ou la défaillance du produit.
- Utilisez un gaz ininflammable (azote) pour rechercher les fuites et purger l'air. L'utilisation d'air comprimé ou de gaz inflammable peut provoquer un incendie ou une explosion.

## Fonctionnement

- Ne laissez pas le climatiseur fonctionner pendant longtemps lorsque l'humidité est très élevée ou lorsqu'une porte ou une fenêtre a été laissée ouverte. Dans le cas contraire, cela peut provoquer la défaillance du produit.

- Assurez-vous que le cordon d'alimentation n'est pas tiré ou endommagé lorsque le climatiseur est en marche. Le fait de ne pas prendre ces mesures peut provoquer un incendie, un choc électrique ou une défaillance du produit.
- Ne placez aucun objet sur le cordon d'alimentation. Cela peut provoquer un choc électrique ou la défaillance du produit.
- Ne mettez pas le climatiseur en marche ou hors tension en branchant ou en débranchant le cordon d'alimentation. Cela peut provoquer un incendie ou un choc électrique.
- Evitez de toucher, de réparer ou de mettre le climatiseur en marche avec des mains mouillées. Cela peut provoquer un choc électrique ou la défaillance du produit.
- Ne placez pas un appareil de chauffage ou d'autres systèmes de chauffage à côté du câble d'alimentation. Cela peut provoquer un incendie, un choc électrique ou la défaillance du produit.
- Evitez que l'eau pénètre dans le climatiseur. Cela peut provoquer une explosion ou un incendie.
- Ne laissez pas de substances inflammables comme l'essence, le benzène ou un diluant à côté du climatiseur. Elles peuvent provoquer une explosion ou un incendie.
- Ne laissez pas de substances inflammables comme l'essence, le benzène ou un diluant à côté du climatiseur. Elles peuvent provoquer une explosion ou un incendie.
- En cas de fuite de gaz, ventilez suffisamment le local avant d'utiliser le climatiseur de nouveau. Dans le cas contraire, ces fuites peuvent provoquer une explosion ou un incendie.
- Débranchez la fiche d'alimentation si un bruit, une odeur ou la fumée proviennent du climatiseur. Dans le cas contraire, cela peut provoquer une explosion ou un incendie.
- Arrêtez le climatiseur et fermez la fenêtre en cas d'orage ou d'ouragan. Si possible, enlevez le produit de la fenêtre avant que survienne l'ouragan.
- Contactez un centre de service agréé lorsque le climatiseur est plongé dans l'eau en cas d'inondation. Dans le cas contraire, cela peut provoquer une explosion ou un incendie.
- Prenez des précautions pour que l'eau n'entre pas dans le produit.
- Assurez-vous qu'il existe une ventilation suffisante lorsque ce climatiseur et un appareil de chauffage sont utilisés de façon simultanée. Le fait de ne pas prendre ces mesures peut provoquer l'incendie, des blessures graves ou une défaillance du produit.
- Mettez le système hors tension et débranchez la fiche d'alimentation lorsque vous nettoyez ou réparez le climatiseur. Le fait de ne pas prendre ces mesures peut provoquer la mort, des blessures graves ou une défaillance du produit.
- Débranchez la fiche d'alimentation lorsque le climatiseur n'est pas utilisé pendant une période prolongée. Dans le cas contraire, cela peut provoquer la défaillance du produit.
- Ne placez aucun objet sur le climatiseur. Cela peut provoquer la défaillance du produit.
- Pour le nettoyage interne, veuillez contacter un Centre de Service Agréé ou un concessionnaire. N'utilisez pas de détergents corrosifs; ils corrodent ou endommagent l'unité. Les détergents corrosifs peuvent aussi provoquer les pannes, l'incendie ou le choc électrique.
- Ce climatiseur n'est pas destiné à être utilisé par des personnes (y compris des enfants) souffrant de déficience physique, sensorielle ou mentale, ou n'ayant pas l'expérience et les connaissances suffisantes, à moins qu'elles ne soient sous surveillance ou qu'elles aient reçu des instructions relatives à l'utilisation du climatiseur de la part d'une personne responsable de leur sécurité.
- Surveillez les enfants afin qu'ils ne jouent pas avec l'appareil.

## AVERTISSEMENT

### Installation

- Assurez-vous qu'il n'existe aucune fuite du réfrigérant après avoir installé ou dépanné le climatiseur. Dans le cas contraire, cela peut provoquer la défaillance du produit.
- Installez le tuyau de vidange correctement pour une évacuation normale de l'eau de condensation. Dans le cas contraire, cela peut provoquer la défaillance du produit.
- Maintenez le niveau même en installant le produit.
- Installez le climatiseur dans un endroit où les bruits provenant de l'unité extérieure ou le gaz d'échappement ne vont pas indisposer les voisins. Le fait de ne pas prendre ces mesures peut provoquer des conflits entre les voisins.
- Lors du transport de l'équipement, il faut au moins 2 ou plusieurs personnes, ou un chariot élévateur à fourche. Le transport du produit peut provoquer des blessures graves.
- N'installez pas le climatiseur dans un endroit où il sera exposé directement au vent de mer (embrun salé). Cela peut provoquer la défaillance du produit.

### Fonctionnement

- N'exposez pas les personnes, les animaux ou les plantes au froid ou au vent chaud provenant du climatiseur. Cela peut provoquer des blessures graves.
- N'utilisez pas le produit pour des fins spéciales notamment pour la préservation des aliments, des objets d'art, etc. Il s'agit d'un climatiseur utilisé pour le confort du consommateur, et non d'un système de réfrigération de précision.
- Ne bloquez pas la circulation de l'air de sortie ni d'entrée. Cela peut provoquer une explosion ou la défaillance du produit.
- N'utilisez pas de produits de nettoyage ou de solvants puissants lorsque vous nettoyez le climatiseur, ne lavez pas le produit avec des jets d'eau. Utilisez un tissu doux. Le non respect de ces consignes peut provoquer des blessures graves ou la défaillance du produit.
- Ne touchez jamais les parties métalliques du climatiseur lorsque vous retirez le filtre à air. Cela peut provoquer des blessures graves ou la défaillance du produit.
- Insérez toujours le filtre de façon appropriée après le nettoyage. Nettoyez le filtre toutes les deux semaines ou plus régulièrement le cas échéant.
- N'introduisez pas les mains ou d'autres objets à travers la sortie ou l'entrée d'air lorsque le climatiseur est en marche. Cela peut provoquer un choc électrique.
- Ne buvez pas l'eau évacuée du climatiseur. Cela peut provoquer de graves problèmes de santé.
- Utilisez un tabouret ou une échelle solides lors du nettoyage, de la maintenance ou du dépannage du climatiseur en hauteur. Le fait de ne pas prendre ces mesures peut provoquer des blessures graves ou une défaillance du produit.
- Ne mélangez pas les piles de la télécommande avec d'autres types de piles, encore moins les piles neuves avec usées. Dans le cas contraire, cela peut provoquer la défaillance du produit.
- Ne rechargez pas et ne démontez pas les piles. Dans le cas contraire, cela peut provoquer une explosion, un incendie ou des blessures graves.
- Arrêtez d'utiliser la télécommande s'il y a fuite de fluide au niveau des piles. Si votre habit ou votre peau sont exposés au liquide de la pile provenant de la fuite, nettoyez-les avec de l'eau potable. Dans le cas contraire, cela peut provoquer des blessures graves.
- Si vous avez le fluide de la pile provenant d'une fuite, lavez soigneusement l'intérieur de votre bouche, puis consultez un médecin. Dans le cas contraire, cela peut provoquer de graves problèmes de santé.
- N'ouvrez pas ou ne fermez pas le panneau frontal de force lors de son mouvement.
- Faut ouvrir le panneau avant après ascenseur vers le bas du panneau avant lentement lorsque le produit est en marche.

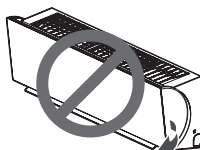
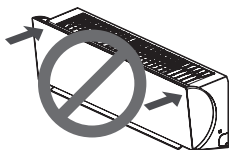

# TABLE DES MATIÈRES

## 2 ASTUCES POUR ECONOMISER L'ENERGIE

---

## 3 CONSIGNES DE SECURITE IMPORTANTES

---

## 7 AVANT L'UTILISATION

---

- 7 Composants
- 8 Utilisation de la télécommande
- 9 - Insertion des piles
- 9 - Installation du support de la télécommande

## 10 FONCTIONS DE BASE

---

- 10 Refroidissement de votre local
- 10 Chauffage de votre local
- 10 Elimination de l'humidité
- 11 Ventilation de votre local
- 11 Réglage de la vitesse de ventilation
- 11 Réglage de la direction du débit d'air
- 11 Réglage de la minuterie
- 11 - Réglage de l'heure actuelle
- 12 - Mise en marche automatique du climatiseur à une heure prédéfinie.
- 12 - Arrêt automatique du climatiseur à une heure prédéfinie.
- 12 - Configuration du mode veille
- 12 - Suppression des paramètres de la minuterie

## 13 FONCTIONS AVANCEES

---

- 13 Modification rapide de la température ambiante
- 13 Élimine rapidement l'humidité de la pièce (Jet Dry, séchage rapide)
- 13 Affichage de la consommation d'énergie actuelle
- 14 Autonettoyage de l'unité intérieure
- 14 - Fonctionnement de l'autonettoyage
- 14 Fonctionnement automatique
- 14 Mode changement automatique
- 15 Mode de refroidissement en économie d'énergie
- 15 Luminosité de l'écran d'affichage
- 15 Mise en marche du climatiseur sans télécommande
- 16 Redémarrage automatique du climatiseur

## 17 MAINTENANCE

---

- 18 Nettoyage du filtre à air
- 18 Nettoyage du filtre 3M

## 19 DEPANNAGE

---

- 19 Fonction de diagnostic automatique
- 19 Avant une demande de service

# AVANT L'UTILISATION

## Composants

### Composants

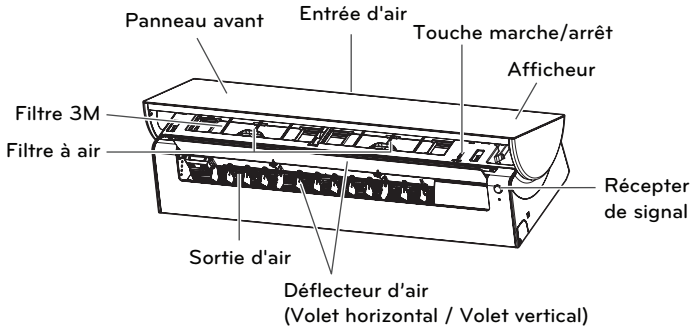

\* Le composant peut varier selon le modèle.

### ! REMARQUE

Le nombre de témoins de fonctionnement et leurs positions peuvent varier, en fonction du modèle de climatiseur.

### Unité extérieure

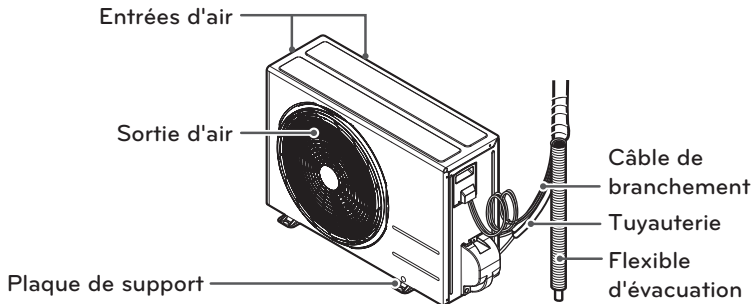

\* Le composant peut varier selon le modèle.

## Utilisation de la télécommande

Vous pouvez utiliser le climatiseur plus facilement avec la télécommande.

### Télécommande sans fil

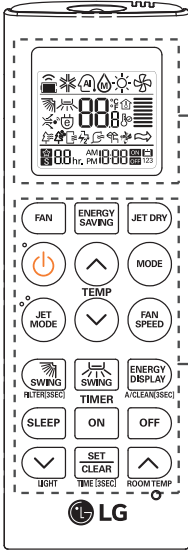

Ecran d'affichage

Panneau de commande

Panneau de commande	Ecran d'affichage	Description
		<b>Touche du ventilateur :</b> l'air est diffusé dans la pièce par l'unité intérieure sans changement de la température de l'air.
		<b>Bouton automatique mode veille* :</b> permet de régler le fonctionnement automatique du mode veille.
		<b>Boutons de réglage de la température :</b> permet d'ajuster la température ambiante lors du refroidissement et du chauffage.
	-	<b>Bouton de mise en marche/arrêt :</b> permet de mettre le système en marche/hors tension.
		<b>Bouton de réglage de la vitesse du ventilateur intérieur :</b> permet de régler la vitesse de ventilation.
		<b>Bouton de sélection du mode de fonctionnement* :</b> permet de sélectionner le mode de fonctionnement. Mode refroidissement (❄️) / Fonctionnement automatique ou Changement automatique (AUTO) / Fonctionnement de déshumidification (💧) / Fonctionnement du chauffage (🔥)
		<b>Bouton de chauffage/refroidissement par jet d'air* :</b> permet de chauffer ou de refroidir la température intérieure en peu de temps.
		<b>Bouton de JET DRY, séchage rapide :</b> permet d'éliminer une grande partie de l'humidité intérieure.
		<b>Bouton direction du débit d'air :</b> permet de régler le sens de la circulation de l'air, verticalement ou horizontalement.
		<b>Bouton d'affichage de la température :</b> permet d'afficher la température ambiante.
		<b>Bouton de minuterie :</b> permet de régler l'heure actuelle et l'heure de début/fin.
		<b>Bouton des fonctions et de navigation* :</b> permet de régler l'heure et de configurer des fonctions spéciales.  : Nettoyage automatique. Maintenez  enfoncé pendant 3 secondes. /  : permet d'activer le refroidissement avec économie d'énergie
	-	<b>Bouton Configurer/Supprimer :</b> permet de configurer ou d'annuler des fonctions.
	-	<b>Bouton de réinitialisation :</b> Permet de réinitialiser les paramètres du climatiseur.
	-	<b>Touche luminosité :</b> permet de régler la luminosité de l'afficheur de l'unité intérieure.
	-	<b>Affichage Énergie :</b> Définissez si vous désirez afficher ou non les informations relatives à Énergie.
	-	<b>Touche du filtre :</b> lors du nettoyage du filtre, maintenez la touche  enfoncée pendant 3 secondes.

\* Il est possible que certaines fonctions ne soient pas prises en charge selon le modèle.



### Insertion des piles

Insérez les piles avant d'utiliser la télécommande. Le type de piles utilisé est AAA (1,5 V).

- 1 Enlevez le couvercle du compartiment à piles.

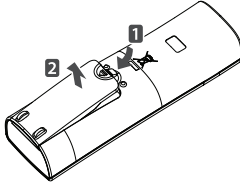

- 2 Insérez les nouvelles piles + et - assurez-vous que les bornes de ces piles sont placées correctement.

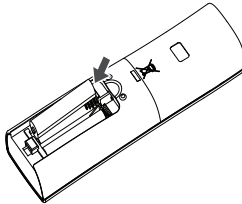

- 3 Remettez le couvercle du compartiment à piles en place.

#### ! REMARQUE

Si l'écran d'affichage de la télécommande commence à s'éteindre, remplacez les piles.

### Installation du support de la télécommande

Installez le support à l'abri du contact direct avec les rayons du soleil pour protéger la télécommande.

- 1 Choisissez un endroit sécurisé et facilement accessible.

- 2 Installez le support en fixant solidement les 2 vis à l'aide d'un tournevis.

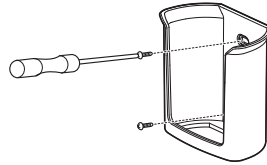

- 3 Glissez la télécommande à l'intérieur du support.

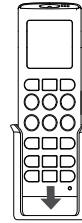

### Méthode de fonctionnement

Orientez la télécommande vers le récepteur de signaux en bas du climatiseur pour le mettre en marche.

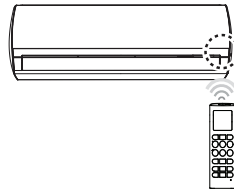



#### ! REMARQUE



- La télécommande peut mettre d'autres appareils électroniques en marche si vous le pointez sur ces appareils. Assurez-vous que vous avez orienté la télécommande vers le récepteur de signaux du climatiseur.
- Pour un fonctionnement approprié, utilisez un tissu doux pour nettoyer l'émetteur et le récepteur.

## FONCTIONS DE BASE

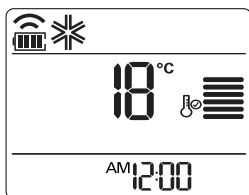

### Refroidissement de votre local (mode refroidissement)

- 1 Appuyez sur  pour mettre le système en marche.
- 2 Appuyez sur  plusieurs fois pour sélectionner le mode refroidissement.  
- ❄️ s'affiche à l'écran.





- 3 Appuyez sur  ou  pour régler la température de votre choix.  
- La plage des températures se situe entre 18°C ~ 30°C.
- 4 Appuyez brièvement sur l'icône  pour régler la vitesse du ventilateur souhaitée.

### Chauffage de votre local (mode chauffage)

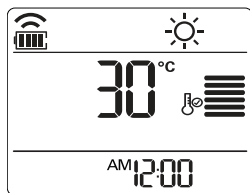
- 1 Appuyez sur  pour mettre le système en marche.
- 2 Appuyez sur  plusieurs fois pour sélectionner le mode chauffage.  
- ☀️ s'affiche à l'écran.





- 3 Appuyez sur  ou  pour régler la température de votre choix.  
- La plage des températures se situe entre 16°C ~ 30°C
- 4 Appuyez brièvement sur l'icône  pour régler la vitesse du ventilateur souhaitée.

#### ! REMARQUE

Les modèles Refroidissement uniquement ne prennent pas cette fonction en charge.

### Élimination de l'humidité (Fonctionnement de déshumidification)

Ce mode permet d'éliminer une humidité excessive dans un milieu caractérisé par un niveau d'humidité élevé ou pendant la saison des pluies, pour empêcher que la moisissure s'installe dans le système. Ce mode permet également d'ajuster automatiquement la température ambiante et la vitesse de ventilation pour maintenir un niveau d'humidité optimal.

- 1 Appuyez sur  pour mettre le système en marche.
- 2 Appuyez sur  plusieurs fois pour sélectionner le mode déshumidification.  
- 💧 s'affiche à l'écran.

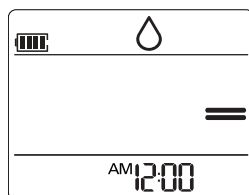



#### ! REMARQUE

- Dans ce mode, vous ne pouvez pas régler la température voulu; elle est réglée automatiquement. Par ailleurs, la température voulu ne s'affiche pas à l'écran.

## Ventilation de votre local (mode circulation de l'air)



Ce mode permet seulement à l'air intérieur de circuler sans modifier la température ambiante.

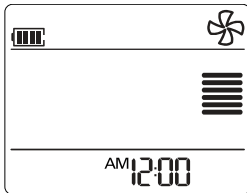



- 1 Appuyez sur  pour mettre le système en marche.
- 2 Appuyez sur  plusieurs fois pour sélectionner le mode circulation de l'air.
  -  s'affiche à l'écran.







- 3 Appuyez sur  pour régler la vitesse de ventilation.

## Réglage de la vitesse de ventilation



- 1 Appuyez sur  repeatedly pour régler la vitesse de ventilation.
  - Sélectionnez  si vous voulez l'air naturel. La vitesse de ventilation est réglée automatiquement.

Remarque	Vitesse
	Haut
	Milieu
	Bas
	Vent Naturel

## Réglage de la direction du débit d'air

- 1 Pour régler la direction du débit d'air sur un plan Horizontalement(verticalement), appuyez sur  () plusieurs fois et sélectionnez la direction souhaitée.
  - Sélectionnez  () pour régler automatiquement la direction du débit d'air.

### ! REMARQUE

- Le réglage horizontal de l'orientation de la circulation d'air peut ne pas être pris en charge, selon le modèle.
- Le réglage arbitraire du déflecteur d'air peut causer la défaillance du produit.
- Si vous redémarrez le climatiseur, il commence à fonctionner avec la direction définie précédemment pour la circulation de l'air, par conséquent, il est possible que le déflecteur d'air ne corresponde pas à l'icône affichée sur la télécommande. Lorsque ce scénario se présente, appuyez sur  ou  pour régler la direction du débit d'air de nouveau.



## Réglage de la minuterie

Vous pouvez utiliser la fonction de la minuterie pour économiser l'énergie et utiliser le climatiseur de façon plus efficace.

## Réglage de l'heure actuelle

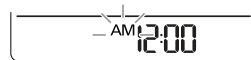
- 1 Appuyez sur  and hold it for longer than 3 seconds.
  - L'icône de AM/PM se met à vaciller en bas de l'écran d'affichage.





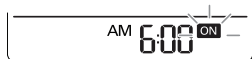

- 2 Appuyez sur  ou  pour les sélectionner.
- 3 Appuyez sur  pour terminer.

### Mise en marche automatique du climatiseur à une heure prédéfinie.

- 1 Appuyez sur .
  - L'icône suivante se met à vaciller en bas de l'écran d'affichage.





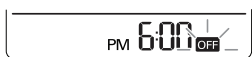

- 2 Appuyez sur  ou  pour les sélectionner.
- 3 Appuyez sur  pour terminer.
  -  apparaît dans l'afficheur de l'unité intérieure.
- 4 Lors du réglage de la minuterie, l'heure et l'icône ON apparaissent sur l'écran d'affichage, indiquant que l'heure souhaitée est sélectionnée.

### Arrêt automatique du climatiseur à une heure prédéfinie.







- 1 Appuyez sur .
  - L'icône suivante se met à vaciller en bas de l'écran d'affichage.



- 2 Appuyez sur  ou  pour les sélectionner.
- 3 Appuyez sur  pour terminer.
  -  apparaît dans l'afficheur de l'unité intérieure.
- 4 Lors du réglage de la minuterie, l'heure et l'icône OFF apparaissent sur l'écran d'affichage, indiquant que l'heure souhaitée est sélectionnée.

### Configuration du mode veille

Utilisez le mode veille pour arrêter le climatiseur automatiquement lorsque vous allez vous coucher.

- 1 Appuyez sur  pour mettre le système en marche.
- 2 Appuyez sur .
- 3 Appuyez sur  ou  pour régler sélectionner l'heure (jusqu'à 7 heures).
- 4 Appuyez sur  pour terminer.
  -  s'affiche à l'écran en mode veille.
  -  apparaît dans l'afficheur de l'unité intérieure.

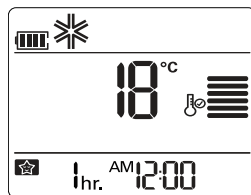





### REMARQUE

En mode Refroidissement et Déshumidification, la température augmente à hauteur de 1° C après 30 minutes et 1° C encore après 30 autres minutes pour vous permettre de dormir plus confortablement.

- La température augmente jusqu'à 2°C à partir de la température prédéfinie.
- La vitesse de ventilation ne peut pas être modifiée en mode veille. La ventilation est fixée sur vitesse très basse en mode refroidissement et à la vitesse basse en mode chauffage.

### Suppression des paramètres de la minuterie



- 1 Appuyez sur ,  ou  pour sélectionner le paramètre de la minuterie que vous voulez supprimer.
- 2 Appuyez sur .
  - Pour supprimer tous les paramètres de la minuterie, appuyez sur .

## FONCTIONS AVANCEES

Le climatiseur offre certaines fonctions supplémentaires avancées.

### Modification rapide de la température ambiante (Mode Refroidissement par jets d'air/Chauffage)

Ce mode vous permet de refroidir ou de réchauffer l'air intérieur rapidement en été ou en hiver respectivement.

- 1 Appuyez sur  pour mettre le système en marche.
- 2 Appuyez sur .
  - **Po** s'affiche sur l'écran de l'appareil intérieur.

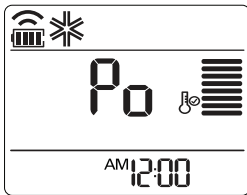



- En mode refroidissement par jets d'air, un air intense souffle à une température de 18°C pendant 30 minutes.
- En mode chauffage, un air intense souffle à une température de 30°C pendant 30 minutes.

#### ! REMARQUE

- En mode Circulation de l'air, Auto ou Changement automatique, cette fonction ne peut pas être utilisée.
- Il est possible que cette fonction ne soit pas prise en charge selon le modèle.

### Élimine rapidement l'humidité de la pièce (Jet Dry, séchage rapide)

Ce mode permet d'éliminer une grande partie de l'humidité intérieure.

- 1 Appuyer sur  pour allumer l'appareil.
- 2 Appuyer sur .
  - **Po** s'affiche sur l'écran de l'appareil intérieur.

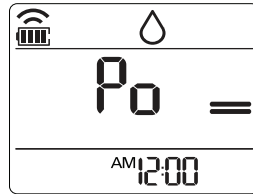



- Dans ce mode, le ventilateur intérieur peut être arrêté pendant quelques minutes.
- Cette fonction n'est pas compatible avec l'opération de chauffage.

#### ! REMARQUE

- Ce mode ne permet pas de régler la température ambiante ; celle-ci est ajustée automatiquement. De plus, la température ambiante n'est pas affichée sur l'écran.
- Si ce mode est sélectionné pendant une durée prolongée, une sensation de froid peut être ressentie. Si tel est le cas, passer à la fonction de déshumidification.

### Affichage de la consommation d'énergie actuelle

La fonction permet d'afficher la quantité d'électricité générée sur l'écran de l'unité d'intérieure tandis que l'appareil fonctionne.

- 1 Appuyez sur  pour la mise en marche.
- 2 Appuyez sur .
  - La consommation d'énergie instantanée est affichée quelques instants sur l'écran de l'unité intérieure.



#### ! REMARQUE

- Lors de la saisie d'une fonction, elle n'est pas affichée séparément sur la télécommande.
- Il peut y avoir un écart entre la puissance réelle et celle affichée à l'écran.

## Autonettoyage de l'unité intérieure

### Fonctionnement de l'autonettoyage

En mode Refroidissement et Déshumidification, l'humidité est produite dans l'unité intérieure. Utilisez la fonction de nettoyage automatique pour enlever cette humidité.

- 1 Appuyez sur  pour mettre le système en marche.
- 2 Appuyez sur .
  -  s'affiche à l'écran.

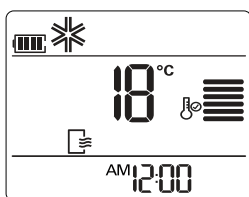

- Si vous éteignez l'appareil, le ventilateur fonctionne pendant 30 minutes et nettoie l'intérieur de l'unité interne.
-  s'affiche sur l'écran de l'appareil intérieur.





### ! REMARQUE

Some buttons cannot be used while the auto cleaning function is in operation.

## Fonctionnement automatique (intelligence artificielle)

### Modèles Refroidissement uniquement

Dans ce mode, la vitesse de ventilation et la température sont réglées automatiquement, en fonction de la température ambiante.

- 1 Appuyez sur  pour mettre le système en marche.
- 2 Appuyez sur  plusieurs fois pour sélectionner le mode automatique.
- 3 Appuyez sur  ou  pour sélectionner le code de fonctionnement souhaité si la température est supérieure ou inférieure à la température souhaitée.

Code	Description
2	Cool
1	Cool slightly
0	Maintain room temperature
-1	Heat slightly
-2	Heat



### ! REMARQUE

- Dans ce mode, vous ne pouvez pas régler la vitesse de ventilation, mais vous pouvez régler le déflecteur d'air pour qu'il tourne automatiquement.
- Il est possible que cette fonction ne soit pas prise en charge selon le modèle.



## Mode changement automatique

### Modèles de pompe à chaleur

Ce mode permet de changer automatiquement le mode de fonctionnement pour maintenir la température définie à  $\pm 2^{\circ}\text{C}$ .

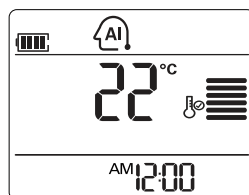
- 1 Appuyez sur  pour mettre le système en marche.
- 2 Appuyez sur  plusieurs fois pour sélectionner le Mode changement automatique.
  -  s'affiche à l'écran.







- 3 Appuyez sur  ou  pour régler la température de votre choix.
  - La plage des températures se situe entre  $18^{\circ}\text{C}$ ~  $30^{\circ}\text{C}$ .
- 4 Appuyez sur  plusieurs fois pour sélectionner régler la vitesse de ventilation.

### ! REMARQUE

Il est possible que cette fonction ne soit pas prise en charge selon le modèle.

## Mode de refroidissement en économie d'énergie

Ce mode réduit la consommation d'énergie pendant le refroidissement et augmente la température définie au niveau optimal pour un environnement plus confortable.

- 1 Appuyez sur  pour mettre l'appareil sous tension.
- 2 Appuyez sur  de manière répétée pour sélectionner la fonction Refroidissement.
- 3 Appuyez sur .
  -  s'affiche sur l'écran d'affichage.

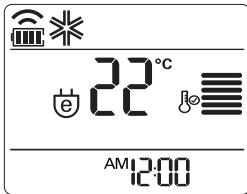

### REMARQUE

- Selon le modèle, cette fonction n'est pas prise en charge.
- Éventuellement, différentes températures s'affichent entre le contrôleur et le climatiseur pendant le fonctionnement.

## Luminosité de l'écran d'affichage

Vous pouvez régler la luminosité de l'écran d'affichage de l'unité intérieure.

- 1 Appuyez sur .
  - Allumez/éteignez l'écran d'affichage

### REMARQUE

Il est possible que cette fonction ne soit pas prise en charge selon le modèle.

## Mise en marche du climatiseur sans télécommande

Vous pouvez utiliser le bouton On/Off (mise en marche/arrêt) de l'unité intérieure pour mettre le climatiseur en marche lorsque la télécommande est indisponible. Toutefois, la vitesse de ventilation est réglée sur Elevée.

### Lors de l'allumage

- 1 Ouvrez le panneau frontal.
  - Soulevez légèrement les deux côtés du panneau.
- 2 Appuyez sur le bouton On/Off.

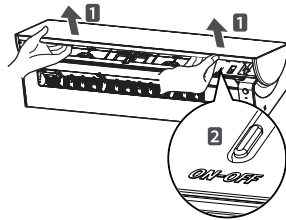

- 3 Refermez le panneau frontal dès que vous appuyez sur la touche marche/arrêt.
  - Abaissez légèrement les deux côtés du panneau.

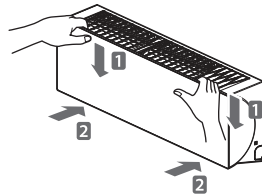

\* Le composant peut varier selon le modèle.

- Pour les modèles de chauffage et de refroidissement, le mode de fonctionnement change en fonction de la température ambiante.

Température ambiante	Température définie	Mode de fonctionnement
Au-dessus de 21°C	24°C	Mode chauffage
Au-dessus de 21°C et au-dessous de 24°C	23°C	Mode déshumidification
Au-dessus de 24°C	22°C	Mode refroidissement

- Pour les modèles Refroidissement uniquement, la température est définie sur 22°C.

### En cas de mise hors tension

- Ouvrez le panneau frontal.
  - Soulevez légèrement les deux côtés du panneau.
- Appuyez sur le bouton On/Off.
  - Le panneau frontal se remet en place (vous entendez un clic lorsqu'il s'enclenche).

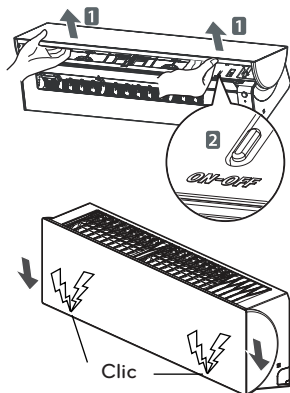

### REMARQUE

- Si vous n'entendez pas le clic des deux côtés, appuyez sur les deux côtés du panneau frontal.

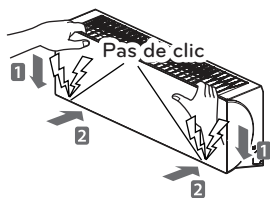

- \* Le composant peut varier selon le modèle.

### Redémarrage automatique du climatiseur

Lorsque le climatiseur est remis en marche après une coupure électrique, cette fonction permet de restaurer les paramètres précédents. Cette fonction est une configuration par défaut.

#### Funzione di Riavvio automatico

- Ouvrez le panneau frontal.
  - Soulevez légèrement les deux côtés du panneau.

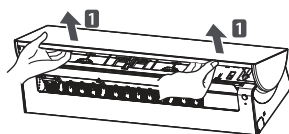

- Maintenez le bouton Mise en marche/Arrêt enfoncé pendant 6 secondes.
  - Le climatiseur va émettre deux bips sonores et le témoin va clignoter 8 fois.

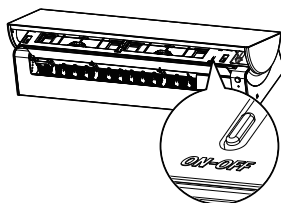

- Pour réactiver cette fonction, maintenez le bouton Mise en marche/Arrêt enfoncé pendant 6 secondes. Le climatiseur va émettre deux bips sonores et le témoin va clignoter 4 fois.

- \* Le composant peut varier selon le modèle.

### REMARQUE

Si vous maintenez le bouton On/Off enfoncé pendant 3 à 5 secondes au lieu de 6 secondes, l'unité va basculer en mode test. En mode test, le climatiseur émet un air intense pour le refroidissement pendant 18 minutes avant de retourner aux paramètres par défaut.



# MAINTENANCE

Nettoyez régulièrement le produit pour maintenir une performance optimale et prévenir une panne éventuelle.

\* Il est possible que cette fonction ne soit pas prise en charge selon le modèle.

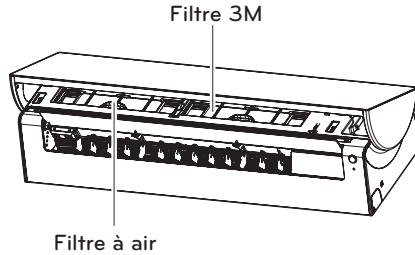

\* Le composant peut varier selon le modèle.

Type	Intervalle	Description
Filtre à air	2 semaines	Voir « nettoyage du filtre à air ».
Filtre 3M	1 mois	VOIR « Nettoyage du filtre 3M »
Unité intérieure	Régulièrement	Nettoyez la surface de l'unité intérieure à l'aide d'un chiffon sec et doux.
Unité extérieure	Régulièrement	Utilisez de la vapeur pour nettoyer les serpentins de l'échangeur thermique et les orifices de ventilation du panneau (consultez un technicien).

## ⚠ AVERTISSEMENT

- Mettez le système hors tension et débranchez le cordon d'alimentation avant d'effectuer des travaux de maintenance, sinon, cela peut provoquer un choc électrique.
- N'utilisez jamais une eau qui chauffe à plus de 40°C lorsque vous nettoyez les filtres. Celle-ci peut causer une déformation ou une décoloration.
- N'utilisez jamais des substances volatiles lorsque vous nettoyez les filtres. Elles peuvent endommager la surface du produit.
- Ne pas laver le filtre 3M avec de l'eau car le filtre risquerait d'être endommagé.

## ! REMARQUE

- La position et la forme des filtres peuvent varier en fonction du modèle.
- Veillez à ce que les serpentins de l'échangeur de chaleur de l'unité extérieure soient nettoyés régulièrement étant donné que la crasse qui s'est accumulée au niveau de ces serpentins peut réduire la performance du produit ou augmenter la consommation de l'énergie.

## Nettoyage du filtre à air

Nettoyez le filtre à air une fois toutes les 2 semaines ou plus le cas échéant.

- 1 Éteignez le climatiseur.
- 2 Maintenez la touche  enfoncée pendant environ 3 secondes.
- 3 Ouvrez le panneau frontal.
  - Soulevez légèrement les deux côtés du panneau.

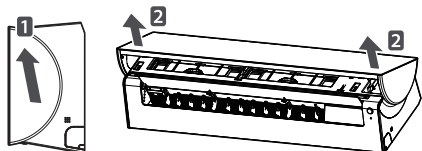

- 4 Arrêtez le bouton du filtre à air et soulevez-le légèrement pour le retirer de l'unité.

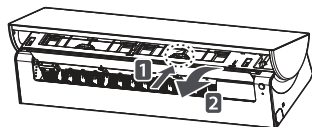

\* Le composant peut varier selon le modèle.

- 5 Nettoyez le filtre à l'aide d'un aspirateur ou avec de l'eau chaude.

- Si vous avez de la peine à enlever la saleté, lavez le filtre avec de l'eau tiède et un détergent.

- 6 Séchez le filtre à l'ombre.
- 7 Remettez le filtre en place et refermez le panneau frontal.
- 8 Maintenez la touche  enfoncée pendant environ 3 secondes.
  - Le panneau frontal se remet en place (vous entendez un clic lorsqu'il s'enclenche).

### ! REMARQUE

- Si vous n'entendez pas le clic des deux côtés, appuyez sur les deux côtés du panneau frontal.

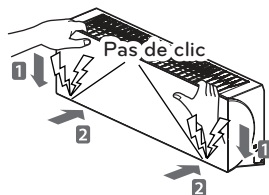

## Cleaning the 3M filter

- 1 Éteignez le climatiseur.
- 2 Maintenez la touche  enfoncée pendant environ 3 secondes.
- 3 Ouvrez le couvercle avant et retirez le filtre à air (voir « Nettoyage du filtre à air »).
- 4 Retirez le filtre 3M.

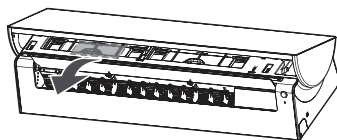

\* Le composant peut varier selon le modèle.

- 5 Retirer la saleté à l'aide d'un aspirateur. Ne pas laver le filtre 3M avec de l'eau car le filtre risquerait d'être endommagé.

### ! REMARQUE

-  : (la touche du filtre) est disponible une fois la télécommande éteinte.

### ! REMARQUE

- Il est recommandé de changer le filtre 3M tous les 6 mois.
- La position des filtres peut varier en fonction du modèle.

# DEPANNAGE

## Fonction de diagnostic automatique

Ce produit comporte une fonction intégrée de diagnostic automatique. En cas d'erreur, le voyant de l'unité intérieure va clignoter avec des intervalles de 2 secondes. Si ce scénario se présente, contactez votre fournisseur ou un centre de service au niveau local.

## Avant une demande de service

Veuillez vérifier les éléments suivants avant de contacter le centre de service. Si le problème persiste, contactez votre centre de service local.

Problème	Causes probables	Mesures correctives
<b>Conditions de fonctionnement anormales</b>	<ul style="list-style-type: none"> <li>• Une odeur de roussi ou un bruit étrange provient du climatiseur.</li> </ul>	<ul style="list-style-type: none"> <li>• Mettez le climatiseur hors tension, débranchez le cordon d'alimentation et contactez le centre de service.</li> </ul>
	<ul style="list-style-type: none"> <li>• Il y a fuite d'eau au niveau de l'unité intérieure lorsque le niveau d'humidité est faible.</li> </ul>	
	<ul style="list-style-type: none"> <li>• Le cordon d'alimentation est endommagé ou produit une chaleur excessive.</li> </ul>	
	<ul style="list-style-type: none"> <li>• Un commutateur, un disjoncteur (sécurité, mise à la masse) ou un fusible ne fonctionnent pas normalement.</li> </ul>	
<b>Le climatiseur ne fonctionne pas.</b>	<ul style="list-style-type: none"> <li>• Le climatiseur est débranché.</li> </ul>	<ul style="list-style-type: none"> <li>• Vérifiez si le cordon d'alimentation est branché sur la sortie.</li> </ul>
	<ul style="list-style-type: none"> <li>• Un fusible est grillé ou le cordon d'alimentation est bloqué.</li> </ul>	<ul style="list-style-type: none"> <li>• Remplacez le fusible ou vérifiez si le disjoncteur a sauté.</li> </ul>
	<ul style="list-style-type: none"> <li>• Il y a une coupure électrique.</li> </ul>	<ul style="list-style-type: none"> <li>• Mettez le climatiseur hors tension lorsque survient une coupure électrique.</li> <li>• Lorsque l'alimentation est restaurée, patientez pendant 3 minutes, puis mettez le climatiseur en marche.</li> </ul>
	<ul style="list-style-type: none"> <li>• La tension est très élevée ou très faible.</li> </ul>	<ul style="list-style-type: none"> <li>• Vérifiez si le disjoncteur a sauté.</li> </ul>
	<ul style="list-style-type: none"> <li>• Le climatiseur s'est arrêté automatiquement à une heure prédéfinie.</li> </ul>	<ul style="list-style-type: none"> <li>• Appuyez de nouveau sur le bouton de mise en marche.</li> </ul>
	<ul style="list-style-type: none"> <li>• Problème avec les piles dans la télécommande.</li> </ul>	<ul style="list-style-type: none"> <li>• Les piles sont-elles insérées dans la télécommande ? Avez-vous inséré les piles en respectant la polarité (+) (-) ?</li> <li>• Vous avez vérifié les points ci-dessus, mais le climatiseur ne fonctionne toujours pas. Remplacez les piles par des piles neuves.</li> </ul>

Problème	Causes probables	Mesures correctives
<b>Le climatiseur ne génère pas d'air frais.</b>	<ul style="list-style-type: none"> <li>• L'air ne circule pas normalement.</li> </ul>	<ul style="list-style-type: none"> <li>• Assurez-vous que des rideaux, des persiennes ou de meubles ne bloquent pas la façade avant du climatiseur.</li> </ul>
	<ul style="list-style-type: none"> <li>• Le filtre à air est encrassé.</li> </ul>	<ul style="list-style-type: none"> <li>• Nettoyez le filtre à air une fois toutes les 2 semaines.</li> <li>• Voir «Nettoyage du filtre à air» pour plus d'informations.</li> </ul>
	<ul style="list-style-type: none"> <li>• La température ambiante est très élevée.</li> </ul>	<ul style="list-style-type: none"> <li>• En été, le refroidissement de l'air intérieur peut prendre plus de temps.</li> <li>• Dans ce cas, sélectionnez le mode refroidissement par jets d'air pour refroidir l'air intérieur rapidement.</li> </ul>
	<ul style="list-style-type: none"> <li>• L'air froid s'échappe du local.</li> </ul>	<ul style="list-style-type: none"> <li>• Assurez-vous qu'il n'y a pas de fuite d'air au niveau des points de ventilation du local.</li> </ul>
	<ul style="list-style-type: none"> <li>• La température souhaitée est supérieure à la température définie.</li> </ul>	<ul style="list-style-type: none"> <li>• Réglez la température souhaitée à un niveau inférieur à la température actuelle.</li> </ul>
	<ul style="list-style-type: none"> <li>• Il existe une source de chauffage à proximité du climatiseur.</li> </ul>	<ul style="list-style-type: none"> <li>• Evitez d'utiliser un générateur de chaleur comme un four électrique ou un brûleur à gaz lorsque le climatiseur est en marche.</li> </ul>
	<ul style="list-style-type: none"> <li>• Le mode circulation de l'air est sélectionné.</li> </ul>	<ul style="list-style-type: none"> <li>• En mode circulation de l'air, l'air est soufflé du climatiseur sans refroidir ou chauffer l'air intérieur.</li> <li>• Changez le mode de fonctionnement en mode refroidissement.</li> </ul>
<ul style="list-style-type: none"> <li>• La température extérieure est trop élevée.</li> </ul>	<ul style="list-style-type: none"> <li>• L'effet de refroidissement n'est peut-être pas suffisant.</li> </ul>	
<b>Le climatiseur ne génère pas d'air chaud.</b>	<ul style="list-style-type: none"> <li>• Lorsque le mode chauffage est démarré.</li> <li>• La vanne est quasiment fermée et le flux d'air ne sort pas.</li> <li>• L'unité extérieure est pourtant déjà en fonctionnement.</li> </ul>	<ul style="list-style-type: none"> <li>• Ce symptôme est normal.</li> <li>• Attendez que l'unité prépare l'air chaud.</li> <li>• Cette fonction prépare la diffusion d'air chaud.</li> </ul>
	<ul style="list-style-type: none"> <li>• Le mode dégivrage est en cours dans l'unité extérieure.</li> </ul>	<ul style="list-style-type: none"> <li>• En mode chauffage, de la glace ou du givre se forme sur les serpentins lorsque la température extérieure chute.</li> <li>• Cette fonction élimine la couche de givre sur le serpent.</li> <li>• Veuillez attendre que l'opération soit achevée. Elle nécessite environ 15 min.</li> </ul>
	<ul style="list-style-type: none"> <li>• La température extérieure est trop basse.</li> </ul>	<ul style="list-style-type: none"> <li>• L'effet de chauffage n'est peut-être pas suffisant.</li> </ul>

Problème	Causes probables	Mesures correctives
<b>Le climatiseur s'arrête en plein fonctionnement.</b>	<ul style="list-style-type: none"> <li>Le climatiseur s'arrête soudainement.</li> </ul>	<ul style="list-style-type: none"> <li>La fonction de minuterie peut être activée. Si la fonction de minuterie est activée, le climatiseur peut être éteint.</li> <li>Vérifiez que le réglage de la minuterie est correct.</li> </ul>
	<ul style="list-style-type: none"> <li>Une coupure de courant s'est produite pendant le fonctionnement.</li> </ul>	<ul style="list-style-type: none"> <li>La fonction de redémarrage automatique est intégrée. Il s'agit d'un réglage par défaut.</li> <li>Cette fonction permet de rallumer automatiquement l'unité lorsque l'alimentation est restaurée.</li> <li>Si vous subissez de fréquentes coupures de courant dans votre région, cette fonction sera utile.</li> </ul>
<b>L'unité intérieure continue de fonctionner alors que l'alimentation est coupée.</b>	<ul style="list-style-type: none"> <li>Le mode autonettoyage est en cours.</li> <li>Cette fonction permet d'éliminer le reste d'humidité de l'unité intérieure.</li> </ul>	<ul style="list-style-type: none"> <li>Veillez attendre la fin des fonctions.</li> <li>La formation de moisissure sera ainsi évitée. Si vous ne voulez pas de cette fonction, appuyez pour la désactiver.</li> </ul>
<b>La brume est évacuée depuis la sortie d'air de l'unité intérieure.</b>	<ul style="list-style-type: none"> <li>L'air froid du climatiseur forme de la brume.</li> </ul>	<ul style="list-style-type: none"> <li>Lorsque la température ambiante diminue, ce phénomène disparaît.</li> </ul>
<b>De l'eau fuit de l'unité extérieure.</b>	<ul style="list-style-type: none"> <li>En mode chauffage, de l'eau condensée goutte de l'échangeur thermique.</li> </ul>	<ul style="list-style-type: none"> <li>Ce symptôme signifie que vous devez installer un tuyau d'évacuation sous le plateau.</li> <li>Contactez l'installateur.</li> </ul>
<b>Bruit ou vibration pendant le fonctionnement.</b>	<ul style="list-style-type: none"> <li>Bruit de cliquetis. Un bruit de cliquetis peut être entendu lorsque l'unité démarre ou s'arrête en raison du mouvement du robinet inverseur.</li> <li>Bruit de craquements. Les pièces en plastique de l'unité intérieure produisent des bruits de contraction et de dilatation en raison d'un changement brusque de température.</li> <li>Bruit d'écoulement d'eau, bruit de souffle. Lorsque le flux du réfrigérant passe dans le climatiseur, du bruit peut être généré.</li> </ul>	<ul style="list-style-type: none"> <li>Ces symptômes sont normaux.</li> <li>Après un moment, il sera silencieux.</li> </ul>
<b>L'unité intérieure dégage des odeurs.</b>	<ul style="list-style-type: none"> <li>L'air sent mauvais parce qu'une odeur de moisi ou de tabac a été absorbée dans l'unité intérieure et diffusée avec le flux d'air.</li> </ul>	<ul style="list-style-type: none"> <li>Si l'odeur ne disparaît pas, vous devez laver le filtre ou l'échangeur thermique.</li> <li>Contactez l'installateur.</li> </ul>

