

دليل المالك

# ثلاجة - فريزر

يرجى قراءة هذا الكتيب بعناية قبل تشغيل الثلاجة وحفظه في متناول اليد للرجوع إليه في كل الأوقات .



## المحتويات

- ٣ ..... معلومات السلامة الهامة
- ١١ ..... التركيب
- ١٢ ..... الأجزاء الداخلية
- ١٣ ..... التشغيلات
- الدء بالتشغيل
- قبل ضبط درجة الحرارة
- تنبيه فتح الباب
- التشخيص الذاتي
- الضوابط لحجيرة التبريد
- الضوابط لحجيرة التجميد
- صنع الثلج
- درج الخضروات
- إزالة الصقيع
- مزيل الرائحة الكريهة
- ١٦ ..... الاقتراحات لحفظ الأغذية
- ١٧ ..... التنظيف
- ١٨ ..... SMART DIAGNOSIS (التشخيص الذكي)
- ١٩ ..... المعلومات العامة
- ٢٠ ..... ⚠ تحذير
- ٢١ ..... قبل الاتصال الهاتفي لطلب الخدمات

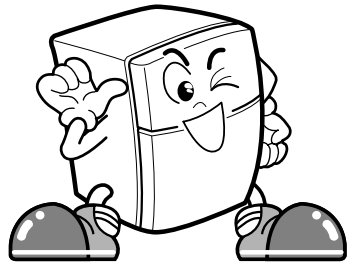

### تحذير ⚠️

⚠️ حافظ على فتحات التهوية الموجودة في هيكل الجهاز أو الموجودة في الهيكل المدمج خالية من أي عوائق.

⚠️ لا تستخدم أدوات ميكانيكية أو أية وسائل أخرى لتسريع عملية إذابة الصقيع، غير تلك الطرق الموصى بها من قبل المصنع.

⚠️ لا تتلف دائرة التبريد.

⚠️ لا تستخدم الأجهزة الكهربائية داخل مقصورة حفظ الطعام بالجهاز، ما لم تكن من النوع الموصى به من قبل المصنع.

⚠️ يتطلب غاز التبريد وغاز العزل المستخدم في الجهاز إجراءات خاصة للتخلص منه. عند التخلص من الغاز يرجى استشارة وكيل الخدمة أو شخص آخر مؤهل.

يحتوي هذا الجهاز على كمية صغيرة من غاز التبريد أيزوبيوتين (R600a)، وهو غاز طبيعي ذو موثمة بيئية عالية، لكنه قابل للاشتعال أيضاً.



عند نقل أو تركيب الجهاز، يجب الانتباه لضمان عدم إتلاف أي جزء من دائرة التبريد.

غاز التبريد المتسرب من الأنابيب يمكن أن يكون عرضة للاشتعال أو التسبب في إصابة العين.

في حالة الكشف عن وجود تسرب، تجنب أي لهب مكشوف أو مصادر محتملة للاشتعال وقم بتهوية الحجرة التي يوجد فيها الجهاز لعدة دقائق.

ولتجنب خلق خليطاً من الغاز القابل للاشتعال والهواء في حالة حدوث تسرب في دائرة التبريد، تتوقف مساحة الغرفة التي يتواجد بها الجهاز على مقدار غاز التبريد المستخدم.

يجب أن تكون هناك علاقة تناسبية بين مساحة الغرفة وحجم غاز التبريد المستخدم بمقدار 2م<sup>3</sup> لكل 8 جرام من غاز التبريد R600a داخل الجهاز.

مقدار غاز التبريد في الجهاز الخاص بك موضح في لوحة التعريف الموجودة بداخل الجهاز.

لا تقدم على تشغيل أي جهاز تظهر عليه علامات التلف.

وإذا كنت تشك في ذلك، ارجع إلى التاجر.

## احتياطات السلامة الأساسية

يحتوي هذا الدليل على رسائل السلامة الهامة. اقرأها دائما واتبعها.

هذا هو رمز السلامة. فهو ينبهك إلى رسائل السلامة التي تخطر بالمخاطر التي يمكن أن تقتلك أو تصيب بضرر أنت أو الآخرين أو قد تلتف المنتج. جميع رسائل السلامة سيسبقها رمز السلامة وإشارة الخطر متبوعة بكلمة «تحذير» أو «تنبيه». وهذه الكلمات تعني ما يلي:

**تحذير** ! يمكن أن تتعرض للقتل أو الإصابة الجسيمة إذا لم تتبع التعليمات.

**تنبيه** ! تشير إلى موقف خطر وشيك والذي إذا لم يتم تجنبه قد يؤدي إلى إصابة طفيفة أو متوسطة أو تلف المنتج فقط.

ستحدد كل رسائل السلامة الخطر المحتمل وستخبركم بطريقة تقليل فرصة الإصابة أو ماذا سيحدث إذا لم يتم اتباع التعليمات.

## تحذير

لتقليل خطر التعرض للنيران أو الصعق الكهربائي أو إصابة للأشخاص عند استخدام المنتج، يجب اتباع احتياطات السلامة الأساسية والتي تتضمن ما يلي:  
اقرأ كل التعليمات قبل استخدام الجهاز.

### 1. عند توصيل الجهاز بالتيار الكهربائي

لا تسمح لقياس التيار الكهربائي بأن يكون متجها لأعلى أو أن يتم الضغط عليه عند مؤخرة الثلاجة.

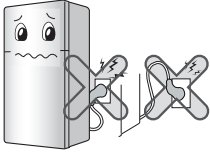

قد يُسكب الماء أو قد يتلف القابس مما يتسبب في نشوب حريق أو صعق كهربائي.

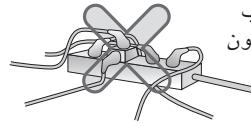

- قد يتلف فاصل التسرب الكهربائي الطعام وقد يكون الموزع به تسرب.
- قد يؤدي استخدام عدم أجهزة على مقبس واحد إلى اندلاع النيران.

لا تثني سلك التيار الكهربائي أو تضغط عليه بأية أشياء ثقيلة فقد يتلف.

وهو الأمر الذي قد يتسبب في نشوب حريق أو صعق كهربائي.

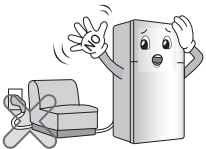

إحرص على منع تعرض السلك الكهربائي للضغط أو السحق في حالة دفع الثلاجة للداخل بعد نزع قابس التيار الكهربائي خلال التركيب.

يمكن أن يتسبب ذلك في الحريق أو الصدمة الكهربائية.

## 1. عند توصيل الجهاز بالتيار الكهربائي

لا تمدد أو تعدل طول قابس التيار الكهربائي.

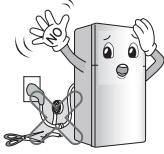

فقد قد يتسبب ذلك في نشوب حريق أو صعق كهربائي.

انزع قابس التيار الكهربائي عند تنظيف الثلاجة أو نقلها أو استبدال المصباح الداخلي لها.



- حيث قد يتسبب ذلك في صدمة كهربية أو إصابة.
- عند استبدال المصباح الداخلي للثلاجة، تأكد من أن الحلقة المطاطية لمنه الشرر الكهربائي الموجودة داخل القابوس لم يتم نزعها.

امسح الماء أو الأتربة من على سلك التيار الكهربائي وأدخله مع إحكام توصيل أطراف السنون.

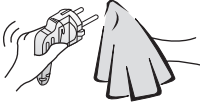

فقد تؤدي الأتربة أو الماء أو التوصيل غير المحكم إلى نشوب حريق أو صعق كهربائي.

عند سحب قابس التيار الكهربائي لا تمسكه من السلك ولكن من نهايته.



حيث قد يتسبب ذلك في صدمة كهربية أو قطع التيار الكهربائي أو نشوب حريق.

انتظر لمدة 5 دقائق أو أكثر عند إعادة توصيل القابوس.

NO

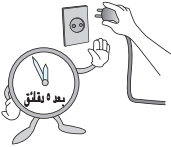

فقد يؤدي ذلك إلى فشل عملية التشغيل للفریزر.

لا تجذب أو تلمس قابس التيار ويداك مبتلتان.

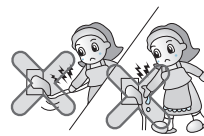

حيث قد يتسبب ذلك في صدمة كهربية أو إصابة.

عند تلف سلك التيار الكهربائي أو قابس التيار الكهربائي أو اتساع فتحات المقبس، لا تستخدمها.

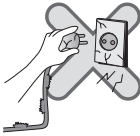

حيث قد يتسبب ذلك في صدمة كهربية أو قطع التيار الكهربائي أو نشوب حريق.

افحص التأريض.

فقد يؤدي التأريض غير السليم إلى انقطاع التيار الكهربائي أو صعق كهربائي.

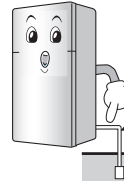

سلك التأريض

أكثر من 30 بوصة + نحاس مستوي

تأكد من التوصيل الأرضي للجهاز للحفاظ على السلامة.

لا توصل الطرف الأرضي بأنابيب الغاز، أو أنبوب الماء البلاستيكي أو خط الهاتف.

إذا لم يكن هناك طرف أرضي في منفذ التيار الكهربائي الموجود بمنزل العميل، قم بتوصيل طرف أرضي بقاعدة الضاغط.

تأكد من استخدام جهد كهربائي مانع مؤرض ملائم ومتوافق مع قابس التيار. تأكد من استخدام موافقات امتداد مؤرّضة عند استخدام موافقات الامتداد.

يمكن أن يتسبب ذلك في الحريق.

## 2. عند استخدام الثلاجة

### لا تضع أية أشياء ثقيلة أو خطيرة (علبة بها سوائل) على الثلاجة.



فقد تسقط وتتسبب في إصابة أو نشوب حريق أو صعق كهربائي عند فتح الباب أو إغلاق.

### لا تتعلق بالباب أو أرفف الباب أو مقبض الفريزر أو غرفة التبريد.

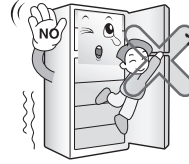

فقد يتسبب ذلك في سقوط الفريزر أو تلف المقابض. ولا تسمح للأطفال خاصة بالتعلق بالباب.

### لا تضع أية أشياء مثل المزهرية أو الأكواب أو أدوات التجميل أو الأدوية أو أية علب أخرى به سوائل على الثلاجة.



حيث قد يتسبب ذلك في صدمة كهربائية أو إصابة عند سقوطها.

### احرص على منع الأطفال من دخول المنتج.



يمكن أن يتسبب في تعريض حياة الأطفال للخطر في حالة دخول الطفل إلى الثلاجة.

### لا تستخدم أو تخزن مواد سريعة الاشتعال مثل البنزين أو الكحول أو الأدوية أو غاز البروبان السائل أو الرذاذ أو أدوات التجميل بالقرب من الثلاجة أو في داخلها.

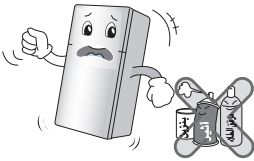

فقد يتسبب هذا في انفجار أو نشوب حريق.

### يمكن أن يتسبب فتح وغلق باب الثلاجة بقوة في سقوط الطعام المخزن في سلة الثلاجة نتيجة للصدمة مما قد يؤدي إلى جرح القدمين، ولذلك يجب اتخاذ الاحتياطات اللازمة الملائمة.

### لا تخزن الأدوية أو المواد الأكاديمية في الثلاجة.

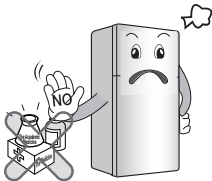

فبعد تخزين مواد ذات درجات حرارة صارمة، فقد تتلف أو قد يحدث تفاعل غير متوقع مما يتسبب في وقوع مخاطر.

### لا تضع الثلاجة في مكان رطب أو مكان به رذاذ ماء أو مطر.



قد يتسبب تلف عازل الأجزاء الكهربائية في تسرب كهربائي.

## معلومات السلامة الهامة

### 2. عند استخدام الثلاجة

ركب المنتج في مكان بعيد عن الحريق مثل الأماكن التي يوجد بها تسرب للغاز القابل للاشتعال.

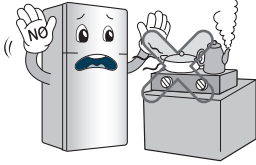

فقد يتسبب هذا في نشوب حريق.

لا تستخدم الجف في تجفيف الجزء الداخلي، ولا تقم بإشعال أي شموع لإزالة الروائح.

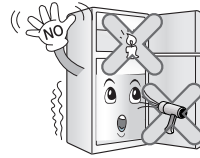

فقد يتسبب هذا في انفجار أو نشوب حريق.

استخدم الثلاجة المغمورة بعد فحصها.

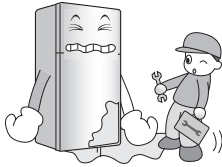

حيث قد يتسبب ذلك في صدمة كهربية أو نشوب حريق.

لا تستخدم الرذاذ القابل للاشتعال بالقرب من الثلاجة.

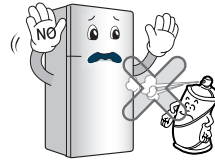

فقد يتسبب هذا في نشوب حريق.

هذا الجهاز غير مخصص للاستخدام عن طريق أشخاص يعانون من نقص في القدرات الجسدية أو الحسية أو العقلية (بما في ذلك الأطفال)، أو من تنقصهم الخبرة والمعرفة، ما لم تتوافر لهم المراقبة أو تعليمات استعمال الجهاز عن طريق أحد الأشخاص يكون مسئولاً عن سلامتهم.

يجب مراقبة الأطفال للتأكد من عدم عبثهم بالجهاز

وفي حالة الرعد والبرق، أو عدم الاستخدام لفترة طويلة، انزع قابس التيار.



يوجد خطر الصدمة الكهربائية أو الحريق.

لا ترش الماء داخل الثلاجة أو خارجها ولا تنظفها بالبنزين أو مخفف الطلاء.

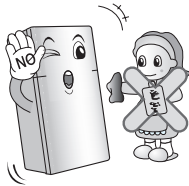

فقد يؤدي تلف عزل الأجزاء الكهربائية إلى انقطاع التيار الكهربائي أو نشوب حريق.

عند تسرب الغاز لا تلمس الثلاجة أو القابس وقم بتهوية الحجرة فوراً.

- فقد يؤدي الانفجار بواسطة الشرر إلى حرق أو احتراق.
- نظراً لأن الثلاجة تستخدم غاز (أيزوبيوتين R600) كمبرد غير ضار بالبيئة، وأي كمية منه حتى وإن كانت قليلة (80 - 90 جرام) قد تؤدي للاشتعال. عند تسرب الغاز بسبب تلف شديد أثناء نقل الثلاجة أو تركيبها أو استخدامها، فقد يؤدي أي شرر إلى نشوب حريق أو احتراق.

لا تخزن المواد المتفجرة مثل علب الأيروسولات المحتوية على مواد دافعة قابلة للاشتعال في هذا الجهاز.

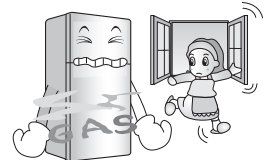

## 2. عند استخدام الثلاجة

عند وجود أية رائحة غريبة أو دخان من الثلاجة، افصل قابس التيار الكهربائي فوراً واتصل بمركز الخدمة.



فقد يتسبب هذا في نشوب حريق.

لا تسمح لأي شخص سوى المهندس المتخصص بفك الثلاجة أو إصلاحها أو تغييرها.

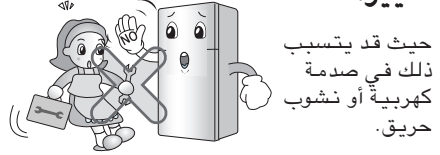

لا تستخدم الثلاجة لأغراض غير منزلية (كتخزين الأدوية أو مواد الاختبار أو استخدامها على سطح سفينة...الخ).

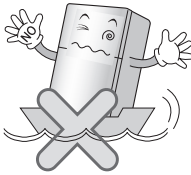

فقد تتسبب في مخاطر غير متوقعة مثل نشوب الحريق أو الصعق الكهربائي أو تلف المواد المخزنة أو تفاعل كيميائي.

عند التخلص من الثلاجة، انزع مواد التغليف من على بابها.



فقد تتسبب في اختناق الأطفال.

ماذا تفعل بالثلاجة القديمة خاصة

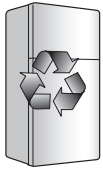

تحتوي الثلاجة الخاصة بك على سوائل (سائل تبريد، زيت) مصنوعة من مواد قابلة لإعادة التدوير. يجب إرسال كل هذه المواد إلى موقع التخلص من النفايات حيث يمكن إعادة استخدامها بعد دخولها في عملية إعادة التدوير. اتصل بالسلطات المحلية

قم بتركيب الثلاجة على سطح صلب ومستوي.

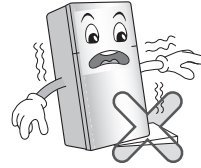

فقد يؤدي تركيبها على سطح غير ثابت إلى الوفاة بسقوطها عند فتح الباب أو إغلاقه.

افرغ محتويات الحاوية بشكل كامل قبل إخراجها من الباب.

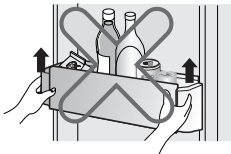

لا تضع يديك أو عصي معدنية في مخرج الهواء البارد أو غطاء أو قاعدة الثلاجة أو الشبكة المقاومة للحرارة (فتحة العادم) في المؤخرة.

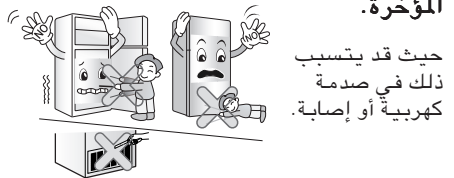

حيث قد يتسبب ذلك في صدمة كهربائية أو إصابة.



## 2. عند استخدام الثلاجة

ضع كافة المكونات في المكان المناسب قبل توصيل الطاقة.

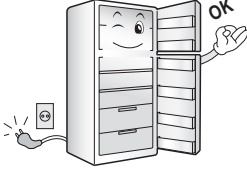

لا تزيل الغطاء الموجود بالخلف

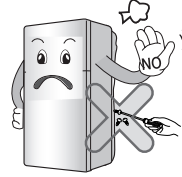

لا تترك الشموع  
المضاءة أو البخور  
على الثلاجة حيث قد  
يتسبب ذلك في  
خطر نشوب حريق.

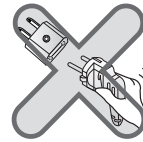
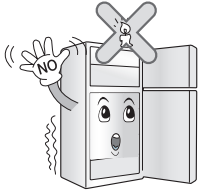

لا تستخدم محول.

## ⚠ تنبيه

يؤدي مخالفة هذا الأمر إلى إصابة أو تلف المنزل أو الأثاث. يجب توخي الحذر دائما.

لا تضع الطعام بدون ترتيب داخل الثلاجة.

يمكن أن يقع الطعام خلال فتح وغلق باب الثلاجة ويؤدي إلى إيذاء الأشخاص.

لا تلمس الطعام أو العلب في الفريزر ويديك مبتلتان.



فقد يتسبب هذا في إصابة أنسجة الجسم.

لا تضع يديك في أسفل الثلاجة.



فقد يتسبب اللوح الحديدي الموجودة بقاع الثلاجة في إصابتك.

لا تضع زجاجة في الفريزر.



فقد تتجمد محتوياتها وتتسبب في الإصابة.

يرجى الانتباه لأن فتح أو غلق الباب أو البار المنزلي للثلاجة يمكن أن يتسبب في إصابة الأشخاص المحيطين بها.

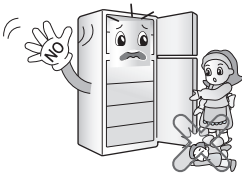

قد يؤدي فتح الباب وإغلاقه إلى أن تعلق القدم أو اليد في شقوق الباب أو أن يصاب الأطفال من الحافة الجانية.

احمل الثلاجة من عمود المقبض الموجود أسفل المقدمة وأعلى المؤخرة.

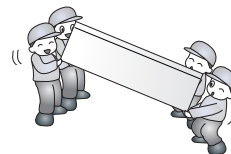

وإلا فقد تنزلق يدك مما قد يعرضك للإصابة. وحيث أن المنتج ثقيل فإن حمله وحده يمكن أن يتسبب في إيذاء الأشخاص أو قد يتسبب في وقوع الحوادث.

## معلومات السلامة الهامة

عندما يكون كبل الطاقة تالف، قم باستبداله بالاستعانة بفني كهرباء لتجنب خطر وقوع حادث.

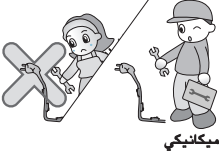

ميكانيكي

لا تضع أية حيوانات حية في الثلاجة.

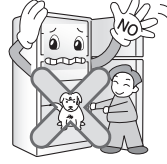

لا تستند على الباب. فقد تنفجر المفصلات قليلا مما يؤثر على عزل التبريد وبالتالي يقلل من كفاءة الأداء.

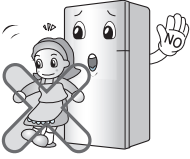

لا تستخدم منتجات مثل الصنفرة، أو الفرشاة، أو الحديد، أو حتى المنتجات الخاصة لتنظيف الاستانلس ستيل، منتجات الصابون مثل الكحول، والكيروسين، والبنزين، والشمع أو المواد المذيبة أو الكيماويات القوية مثل الكلور أو المنظفات أو الخل لأغراض التلميع. فقد تسبب هذه المواد تلف لطبقة الطلاء الواقية وقد تتسبب في

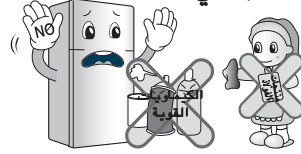

خطر أو تتسبب في بقع على سطح الثلاجة.

تجنب ملامسة الزيت أو الدهون للأجزاء البلاستيكية. فقد تتسبب في تلف.

## ⚠ تحذير

يرجى عدم استخدام غسالة الأطباق لتنظيف الأدراج السفلية؛ فقد تتسبب درجة الحرارة العالية في إتلاف السلال وبالتالي تصبح غير قابلة للاستخدام.

صنعت هذه الثلاجة بعناية كبيرة من خلال استخدام أحدث ما وصلت إليه التكنولوجيا. ونحن على ثقة من أنها ستحوز على رضاكم التام أداءً وموثوقية. قبل البدء في تشغيل ثلاجتك، يرجى قراءة هذا الكتيب بتمعن وأناة. فقد تضمن تعليمات دقيقة حول التركيب والتشغيل والصيانة، بالإضافة إلى بعض الملاحظات المفيدة.

## التركيب

١. اختر مكانا مناسباً.
  ١. نظف ثلاجتك بعناية وامسح الغبار المتراكم أثناء عملية الشحن.
  ٢. ضع توابع الثلاجة مثل المكعبات الثلجية ... الخ في أماكنها. تتم تعبئتها معا للمنع من حدوث ضرر ممكن أثناء الشحن.
  ٣. إذا كان عندك موديل ذو مقبض من نوع القضيب، جمّع المقبض وفقا لتعليمات البطاقة.
  ٤. صل سلك التيار (أو قابس التيار) الى مخرج التيار. لا توصل الى نفس المخرج مع أجهزة أخرى.
  ٥. قبل وضع الأطعمة، اترك الجهاز يعمل لمدة ساعتين أو ثلاث ساعات.
٢. تجنب تركيب الجهاز قريبا من مصادر حرارة، أو أشعة الشمس المباشرة، أو الرطوبة.
٣. لضمان تدوير الهواء بشكل صحيح حول الثلاجة والفریز، يرجى الاحتفاظ بمسافة كافية بين الحائط والثلاجة من الجانبين ومن الأعلى، والاحتفاظ بمسافة ٢ بوصة (٧ سم) على الأقل بين الثلاجة والحائط الخلفي.
٤. لا تركيب هذا الجهاز في مكان في درجة الحرارة أقل من ٥ م. هذا قد يؤدي الى ضعف كفاءة الثلاجة.
٥. لتجنب الاهتزاز، لا بد من تركيب الجهاز متساويا.
  - عند اللزوم، اضبط صواميل الإستواء لضبط الإستواء للثلاجة في حالتها واضعة على أرض غير مستوية.
  - لا بد من أن يكون الجزء الأمامي من الثلاجة أعلى قليلا من جزئها الخلفي لغلق الباب بلطف.
  - دور صوامل الاستواء باتجاه عقرب الساعة (↻)
  - ↻ لرفع الجهاز، وبتجاه معكاس عقرب الساعة (↺) لخفضه.

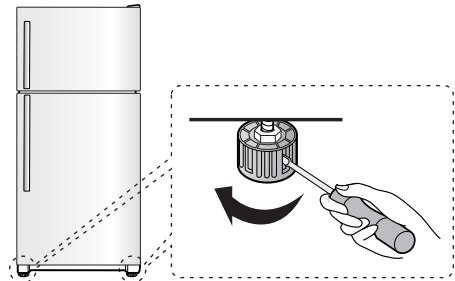

## حجيرة التجميد

- لمبة
- رف
- حلقة ضبط درجة الحرارة في الفريزر
- صانع الثلج القابل للثني

## حجيرة التبريد

- مزيل الرائحة الكريهة (اختياري)
- لمبة
- الرف
- درج الخضروات

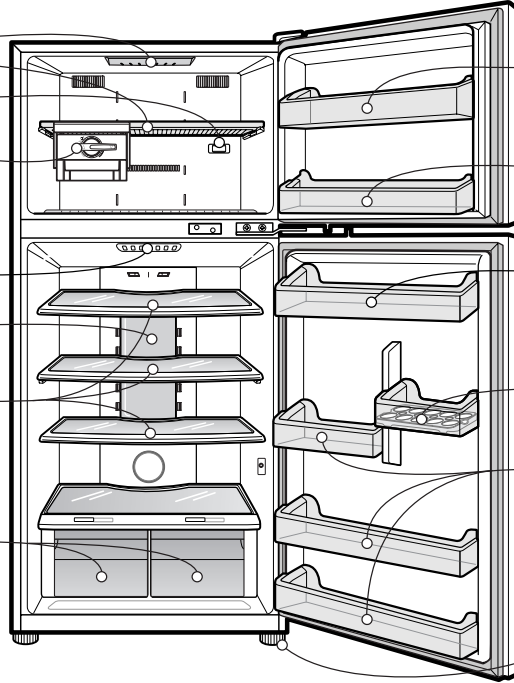

- رف باب الفريزر
- رف باب الفريزر
- دولاب الخضراوات
- رف حفظ البيض
- دولاب الخضراوات
- مسمار ضبط المستوى

- هذا الدليل يغطي العديد من الطرازات المختلفة. قد تحتوي الثلاجة التي قمت بشراؤها على بعض أو كل الميزات الواردة أعلاه.
- الحفاظ على مكان الأجزاء الداخلية مثل الأرفف والأدراج المزودة من قبل المصنع يوفر أكثر الأوضاع كفاءة في استهلاك الطاقة.

ملاحظة

## اقتراح لتوفير الطاقة

- يرجى عدم فتح الباب لفترة طويلة، قم بإغلاق الباب في أسرع وقت.
- لا ينصح بوضع كمية كبيرة من الطعام فيجب ترك مساحة كافية للسماح بدوران الهواء البارد بحرية.
- لا تضبط درجة الحرارة على مستوى أقل من المطلوب. لا تضع الطعام بالقرب من مستشعر درجة الحرارة.
- دع الطعام الساخن ليبرد قبل تخزينه في الثلاجة. فوضع الطعام الساخن في الثلاجة أو المجمد يمكن أن يفسد الطعام وتكبد فواتير كهرباء أعلى في القيمة.
- لا تسد فتحات الهواء بالطعام. فالدوران السلس للهواء البارد يحافظ على درجة الحرارة داخل الثلاجة أو المجمد متساوية.
- لا تفتح الباب بشكل متكرر. ففتح الباب يعمل على دخول الهواء الساخن إلى الثلاجة \_ المجمد، مما يسبب ارتفاع درجة الحرارة الداخلية.

## الدء بالتشغيل

عند تركيب جهاز التلاجة لأول مرة، اتركه لمدة ٢-٣ ساعات للاستقرار على درجة الحرارة العادية للتشغيل قبل وضع الأغذية الطازجة أو المجمدة. إذا انقطع التيار الكهربائي، انتظر ٥ دقائق قبل إعادة تشغيل الجهاز.

## قبل ضبط درجة الحرارة

- يحافظ الجهاز على درجة الحرارة في الجهاز بغض النظر عن التغيرات في درجة حرارة الغرفة. ومن الموصى به عدم تغيير درجة الحرارة عند ضبطها (الضوابط في حجيرة التبريد وحجيرة التجميد) إلا عند الحاجة.
- حجيرة التلاجة له زر ضبط درجة حرارة واحد في حجيرة التبريد وحلقة ضبط درجة الحرارة في حجيرة التجميد.
- الضبط الأساسي لزر ضبط درجة الحرارة في حجيرة التبريد هو « ٣ درجات مئوية » .
- الضبط الأساسي لحلقة ضبط درجة الحرارة في حجيرة التجميد هو « ٥ » .
- جهاز التلاجة له مشعر درجة حرارة في حجيرة التبريد . ويبدأ الضاغط بالعمل ويتوقف عن العمل تلقائياً عند الحاجة.

## تنبيه فتح الباب

عند فتح باب حجيرة التبريد أو باب حجيرة التجميد لمدة دقيقة واحدة، تنطلق صفارة ثلاثمرات. وإذا فتحت الباب باستمرار، تنطلق صفارة كل ٣٠ ثانية.

## التشخيص الذاتي

- جهاز التلاجة مزودة بوظيفة التشخيص الداخلي. إذا حدث خلل في بعض المناطق، يعرض رمز الخطأ لمساعدة الفني في الإصلاح. أثناء عرض رمز العرض، لا تعمل الضوابط الأخرى ولا تعرض الوظائف.
- إذا عرض رمز الخطأ، اتصل بمركز للخدمات. لا تنزع سلك التيار للجهاز من مخرج التيار.

## الضوابط لحجيرة التبريد

الضبط الأساسي لزر ضبط درجة الحرارة لحجيرة التبريد هو «عادي».

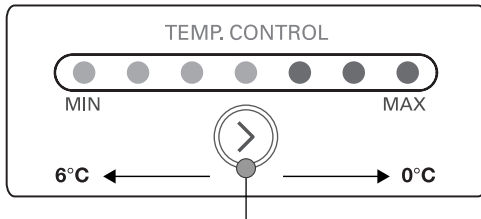

زر التحكم في درجة حرارة التلاجة

للتحكم في درجة حرارة التلاجة، اضغط على زر FRIDGE TEMP CONTROL (التحكم في درجة حرارة التلاجة).

عند الضغط على الزر، يضاء المؤشر.

يتم ضبط درجة الحرارة على ٧ خطوات من MIN (الأدنى) وحتى MAX (الأقصى) للتبريد.

- يمكنك اختيار نقطة الضبط المطلوبة في سبع خطوات، من صفر درجة مئوية إلى 6 درجات مئوية.

## الضوابط لحجيرة التجميد

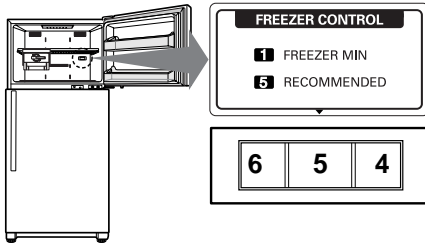

- لخفض درجة الحرارة داخل المجمد، أدر المقبض تجاه اليمين واضبطه على رقم أعلى.
- لرفع درجة الحرارة داخل المجمد، أدر المقبض تجاه اليسار واضبطه على رقم أقل.
- التجميد المفرط على درجة 8 ~ 6 هي وظيفة تحافظ على درجة الحرارة منخفضة داخل المجمد. ولكن، ستقل سرعة تبريد الثلاجة. عند استخدام مستويات 8 ~ 6، أعد قرص التحكم إلى الوضع الموصى به في الأوقات العادية.

## عمل الثلج

### قالب صنع الثلج القابل للتدوير

قالب صنع الثلج  
صندوق مكعب الثلج

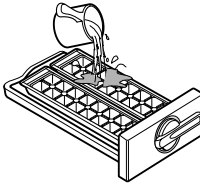
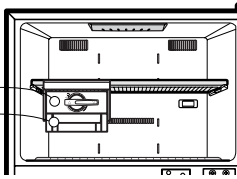

- لصنع المكعبات الثلجية، املاً قالب صنع الثلج بالماء وادخله في مكانه.
- لإخراج مكعبات الثلج، أمسك برافعة درج الثلج ثم اسحبه برفق.
- ثم تسقط مكعبات الثلج في صندوق مكعبات الثلج.

**ملاحظة** يمكنك فك صانع الثلج لتوفير المساحة في الفريزر.

### • نوع الثلج المفلوف: قم بإزالة 1 و 2.

١. رف الثلج

٢. صندوق مكعب الثلج.

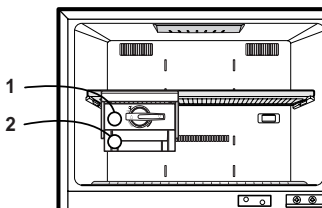

< نوع الثلج المفلوف >

## تحذير ⚠

- لا تستخدم أي شيء غير ماء الصنبور.
- قم بملء الماء حتى خط مستوى الماء.

## درج الخضراوات

### كيفية الاستخدام

- يمكن استخدام درج الخضراوات من خلال مقبض التحكم.
- تحقق من موقع المقبض قبل تخزين الطعام.
- لا تضع مقبض التحكم في نقطة المنتصف.

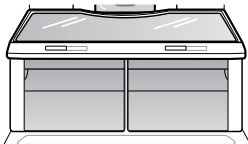

## إزالة الصقيع

- تجري اذابة الصقيع اوتوماتيكيا.
- يسيل ماء من الاذابة الى صينية المبخر الموجودة في أسفل خلف الثلجة ويتم تشغيل المبخر اوتوماتيكيا.

## مزيل الرائحة الكريهة (اختياري)

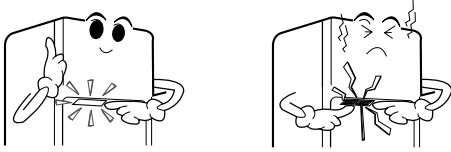

- تتم ازالة الروائح الكريهة للاطعمة في صندوق اللحم الطازج بدون اصابتك واصابة الاطعمة بضرر.

## كيفية التشغيل

- في حالة وجود الحفاز في فتحة الهواء البارد لدوران الهواء في حجيرة الحفظ الطازجة، لا حاجة الى لمسه.
- لا تثقب فتحة الهواء البارد بشيء حاد مما قد يؤدي الى احداث ضرر في حفاز مزيل الروائح الكريهة.
- عند حفظ الاطعمة ذات الرائحة القوية، قم بتغطيتها أو حفظها في وعاء ذي غطاء لان هذه الرائحة تمر على الاطعمة الاخرى.

## إعادة استخدام الحفاز

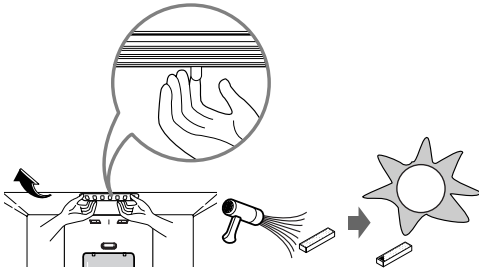

- الحفاز المستعمل لمدة معينة والرائحة الكريهة قوية، يمكنك إعادة استخدام الحفاز. افضل مزيل الروائح الكريهة من سقف حجيرة التبريد، جففه بواسطة جهاز تجفيف الشعر لإزالة الرطوبة أو الرائحة الكريهة وتؤكسد الحفاز تحت أشعة الشمس لإزالة الرائحة الكريهة بالأشعة فوق البنفسجية.

## تخزين الأطعمة

- ضع الأطعمة الطازجة في حجيرة التبريد، كيفية تجميد الأطعمة وإذابة الجليد عنها هو عامل مهم في المحافظة على نكهة الأطعمة وجودتها .
- لا تخزن الأطعمة التي تفسد بسهولة على درجات منخفضة ، مثل الموز والأناناس والبطيخ .
- اترك الأكل الساخن يبرد قبل وضعه في الثلاجة . إذ أن وضعه ساخنا قد يتسبب في فساد المأكولات الأخرى بالثلاجة وفي زيادة استهلاك الكهرباء .
- يراعى عند تخزين الأطعمة بالثلاجة لفها بورق فينيل أو وضعها في أنية بغطاء . فمن شأن ذلك منع الرطوبة من التبخر والمساعدة في اختفاظ الطعام بطعمه وفائدته الغذائية .
- لا تسد فتحات الهواء بالأطعمة. إذ ان دوران الهواء المبرد من شأنه المحافظة على انتظام درجة برودة الثلاجة.
- تجنب فتح باب الثلاجة بشكل متكرر . فإن من شأن ذلك دخول الهواء الساخن للثلاجة ورفع درجة حرارتها .

## حجيرة التجميد

- لا تضع القوارير داخل حجيرة التجميد، فقد تنكسر عند تجليدها.
- لا تجمد الأطعمة التي سبق وأذيب جمدها. إذ أن ذلك يتسبب في تحويل طعمها وفائدتها الغذائية.
- عند تخزين الأطعمة المجمدة مثل الأيسكريم لمدة طويلة ، ضعها على رف التجميد وليس على حامل باب التجميد.

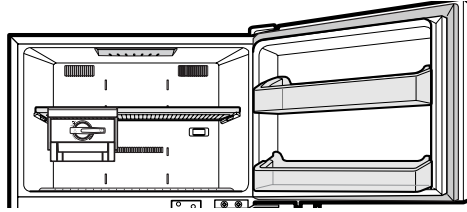

## حجيرة التبريد

- تجنب وضع الأغذية الرطبة على رفوف حجيرة التبريد الداخلية بعمق ، الأمر قد يؤدي الى تجميدها عند اتصالها المباشر بالهواء البارد . لتجنب هذا الأمر ، من الأفضل حفظها في الأوعية بغطاء .
- من الأفضل حفظ الأغذية الرطبة (خاصة الخضراوات والفواكه ) في حجيرة حفظ الخضراوات . إذا أردت حفظها على رف في حجيرة التبريد ، ضعها قريبا من الباب وبعيدا عن خلف الثلاجة لكي لا تتجمد من خلال دوران الهواء البارد في الثلاجة .
- نظّف الأغذية دائما قبل حفظها للتبريد . ولا بد من غسل الخضراوات والفواكه ومسحها ومسح الأغذية المعلبة نظيفة ، لمنع الأغذية المتجاورة لها من الوسخ .
- عند حفظ البيضات في الرف الخاص بها ، تأكد من أنها طازجة واحفظها دائما بشكل مستقيم لحفظها طازجة لمدة أطول .

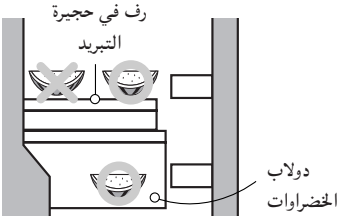



## ⚠ تحذير

انزع دائماً الفيش من بريزة الحائط قبل تنظيف ما حول الأجزاء الكهربائية (لمبات، مفاتيح، ضوابط .. الخ). امسح الرطوبة الزائدة بإسفنجة أو قطعة قماش لمنع الماء أو السائل من التسرب لأي قطعة كهربائية لا تستعمل سوائل قابلة للإشتعال أو سامة .

- تحير للتنظيف  
لا تستخدم : مادة تنشيط السطح، شمع سيارة ، المادة المضادة للتآكل، زيت من جميع الأنواع ، غازولين ، حامض ، شمع
- مسحوق الغسيل القابض للاستخدام  
سائل نباتي قابل لغسيل طبق . ماء صابوني
- عند الاستخدام بدون عناية ، قد يحدث تحويل في اللون.

من المهم الإحتفاظ بثلاجتك نظيفة تفادياً للروائح غير المرغوب فيها . يجب المبادرة فوراً إلى مسح الطعام المسكوب لئلا يحمض ويلطخ السطوح البلاستيكية اذا ما ترسب .

لا تستعمل مطلقاً لبادات التنظيف أو الفرش أو المنظفات خشنة الحك أو المحاليل شديدة القلوية على أي سطح في الثلاجة .

تذكر قبل التنظيف بأن الأجسام الرطبة تلتصق بالأسطح الباردة . فلا تلمس الأسطح المتجمدة بأيدي مبتلة أو رطبة .

السطح الخارجي للثلاجة : استخدم محلولا دافئاً من صابون ناعم أو منظف لتنظيف السطح الخارجي للثلاجة . امسحه بقطعة قماش نظيفة رطبة ثم جففه .

السطح الداخلي للثلاجة : يوصى بتنظيف السطح والأجزاء الداخلية بشكل منتظم . استخدم المحلول الفاتر من الصابون الناعم أو سائل غسيل الطبق لتنظيف أسطح جهاز الثلاجة . امسحها بقماش مبلل ثم جففها.

الأجزاء الداخلية : اغسل أرفف الحجيرات وحاملات الأبواب وصواني التخزين وسدادات الأبواب المغنطة الخ .... استخدم المحلول الفاتر من الصابون الناعم أو سائل غسيل الطبق لتنظيف أسطح جهاز الثلاجة . امسحها بقماش مبلل ثم جففها.

# SMART DIAGNOSIS (التشخيص الذكي) (بالنسبة للطرازات المطبقة فقط)



## وظيفة التشخيص الذكي هي...

استخدم هذه الوظيفة للاتصال بمركز الخدمة والحصول على تشخيص دقيق عند فشل أو تعطل الثلاجة. استخدمها فقط للاتصال بالاستشاري ولا تستخدمها في الأوقات العادية.

### كيف تستخدم الوظيفة

3. ضع الهاتف بالقرب من فتحة السماعة في أعلى اليمين.  
تأكد من أن جانب المتحدث (الميكروفون) من الهاتف في اتجاه فتحة المتحدث.

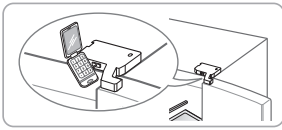

4. لا تقم بإبعاد الهاتف بينما يتم إرسال البيانات.  
أثناء إرسال البيانات للتشخيص الذكي، انتظر مع وضع الهاتف بالقرب من فتحة المتحدث في الجانب العلوي الأيمن.

### ⚠ تنبيه

يمكن أن يكون صوت الإرسال مزعجاً. لا تقم بإبعاد الهاتف حتى يتوقف الصوت للحصول على تشخيص جيد.

5. بعد استكمال إرسال البيانات، استمع إلى شرح الاستشاري لنتيجة التشخيص الذكي. عندما يكتمل إرسال البيانات، بالإضافة عرض اكتمال إرسال البيانات، سيتم إيقاف تشغيل الثلاجة تلقائياً وتشغيلها بعد بضع ثوان.  
استمع إلى شرح الاستشاري لنتيجة التشخيص المحلل واتبع التعليمات.

1. افتح كل أبواب الثلاجة.
2. اضغط على مفتاح اكتشاف فتح باب الثلاجة 5 مرات كما هو موضح في الشكل حتى يومض مصباح الضوء داخل الحجرة. (يمكن أن تختلف مواقع مفاتيح اكتشاف فتح الباب من طراز لآخر، لذلك يرجى الرجوع إلى الشكل التالي للتحقق من الموقع).

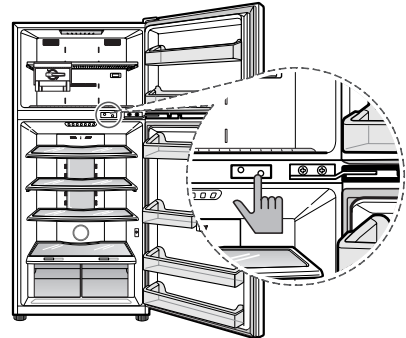
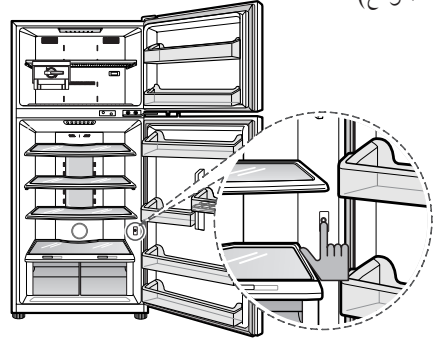

### احترس!

اختلاف مستويات الجودة للاتصالات الإقليمية يمكن أن يؤثر على الوظيفة.  
إذا كنت تستخدم هاتف المنزل، سيساعد الأداء الأفضل للاتصال في الحصول على خدمة أفضل.  
يمكن ألا يتم إرسال بيانات التشخيص الذكي بسلاسة بسبب حدوث مشكلة في جودة الاتصال، وفي هذه الحالة، قد يصعب أداء خدمة التشخيص الذكي.

### أنبوب مضاد للتكثيف

الجدار الخارجي للثلاجة قد يصبح دافئاً في بعض الأحيان ، وبخاصة بعد التركيب لا تنزعج . هذا ناتج عن الأنبوب المضاد للتكثيف الذي يضح غاز تبريد ساخن لمنع "الإرتشاح" على جدار الثلاجة الخارجي .

### وقت الإجازة

اثناء العطلات غير الطويلة ، يستحسن ترك الثلاجة بحالة شغالة . ضع الأشياء القابلة للتجمد في التجميد لإطالة حياتها . أما إذا كنت تعتزم تفضية إجازة طويلة فينصح بإزالة جميع الأطعمة وفصل التيار الكهربائي وتنظيف داخل الثلاجة جيداً وترك أبواب الثلاجة مفتوحة لمنع تكون الروائح .

### انقطاع التيار

في أغلب الأحيان لا يستغرق انقطاع التيار أكثر من ساعة أو ساعتين ولن يؤثر ذلك في درجة حرارة الثلاجة . يستحسن اثناء انقطاع التيار عدم فتح باب الثلاجة بصورة متكررة ، أما إذا طالت فترة انقطاع التيار فننصح بوضع لوح ثلج جاف فوق الطرود المجمدة .

### عند انتقالك إلى مسكن آخر

فرغ جميع الأجزاء وثبت جميع الأجزاء المتحركة داخل الجهاز .

لتجنب حدوث ضرر في براغي الاستواء ، دوّرها الى نهايتها الى القاعدة .

### نطاق استخدام الجهاز

- هذا الجهاز مُخصّص للاستخدامات المنزلية والتطبيقات الأخرى المشابهة مثل
- مطابخ الموظفين في المتاجر والمكاتب وبيئات العمل الأخرى؛
  - المزارع وعن طريق نزلاء الفنادق والموتيلات والمناطق الأخرى ذات الطبيعة السكنية؛
  - أماكن النوم وتناول الإفطار؛
  - تطبيقات الطعام والتطبيقات الأخرى غير المرتبطة بالبيع بالتجزئة.

### ⚠ تنبيه

#### خطر الصدمات الكهربائية

قبل استبدال مصباح الضوء المحروق، فافصل الثلاجة أو أوقف تشغيل التيار في قاطع الدائرة الكهربائية أو صندوق المنصهرات. **ملاحظة:** ولا يؤدي تحريك عنصر التحكم إلى موضع OFF (إيقاف التشغيل) إلى إزالة التيار إلى دائرة الضوء.

## حول التأريض (التوصيل الأرضي)

في حالة حدوث انقطاع الطاقة الكهربائية،  
التأريض (التوصيل الأرضي) يخفف خطر  
الصدمات الكهربائية بتقديم سلك خروج تيار  
كهربائي.

من أجل منع حدوث صدمات كهربائية محتملة ،  
هذا الجهاز لا بد من توصيله الأرضي .

إن سوء استخدام فيش التأريض قد يحدث  
صدمة كهربائية . استشر كهربائياً مؤهلاً أو  
موظف صيانة في حالة عدم فهمك تعليمات  
التأريض ، أو إذا ما شككت في سلامة التأريض .

## لا تقم بتعديل أو تمديد طول سلك الكهرباء .

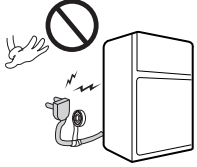

قد يتسبب ذلك في صدمة  
كهربائية أو حريق .

لا بد من تأريض الثلاجة .  
لا تنتظر! قم بذلك الآن !

لا تخزن مطلقاً أشياء قابلة للاشتعال أو متفجرات  
وكيماويات في الثلاجة .

## لا تستعمل سلكاً إضافياً

إذا كنت بالإمكان، صل جهاز الثلاجة الى مخرج  
تيار خاص له لمنع جهاز الثلاجة والأجهزة الأخرى  
أو الأضواء المنزلية من إحداث الحمل الزائد الذي  
قد يؤدي الى انقطاع الطاقة الكهربائية .

## الوصول السهل الى قابس التيار

جهاز الثلاجة - التجميد لا بد من تركيبه بحيث  
ان يمكنك وصول قابس التيار بسهولة للفصل  
السريع في حالة حدوث حوادث .

## استبدال سلك التيار

إذا كان سلك التيار متضرراً، لا بد من تبديله  
من قبل الصانع أو مركز الخدمات له أو فني  
مؤهل مثيل من أجل تجنب خطر .

### إغراء خطير للغاية

قد تكون الثلاجة الفارغة مصدر إغراء خطير  
لأطفال . انزع طوق منع التسرب أو السقاطات  
أو الأغذية أو الباب بأكمله من جهازك غير  
المستعمل ، أو اتخذ اجراء آخر لإستبعاد ضرر  
الجهاز وأخطاره

## قبل الاتصال الهاتفي لطلب الخدمات

تجنب استدعاء عامل الصيانة !  
إذا شعرت بأن ثلاجتك لا تعمل بشكل طبيعي ، افحص أولاً المسببات المحتملة الآتية :

المشكلة	الاسباب المحتملة
الثلاجة لا تشتغل	<ul style="list-style-type: none"> <li>• احتراق فيوز بالمنزل أو فصل قاطع الدائرة الكهربائية .</li> <li>• نزع أو ارتداء الفيش من بريزة الحائط .</li> </ul>
درجة الحرارة في حجيرة الثلاجة أو حجيرة التجميد مرتفعة جداً .	<ul style="list-style-type: none"> <li>• لا يتم ضبط مقبض ضبط درجة الحرارة على الوضعية المناسبة.</li> <li>• وضع الجهاز قريباً من الجدار أو مصدر حراري .</li> <li>• تكرر فتح الباب في الطقس الحار .</li> <li>• ترك الباب مفتوحاً لفترة طويلة .</li> <li>• تخزين كمية زائدة من الأطعمة في الثلاجة .</li> </ul>
ضحيج غير عادي	<ul style="list-style-type: none"> <li>• الثلاجة مركبة في مكان ضعيف أو غير مستو أو أن صواميل الإستواء بحاجة لتعديل .</li> <li>• وضعت أشياء غير ضرورية في الجهة الخلفية من الثلاجة .</li> </ul>
رائحة تنبعث من الثلاجة	<ul style="list-style-type: none"> <li>• الأطعمة قوية الرائحة يجب تغطيتها بإحكام أو لفها .</li> <li>• الأسطح الداخلية مطلوبة للتنظيف .</li> </ul>
تكون ندى على سطح الثلاجة	<ul style="list-style-type: none"> <li>• هذا الأمر ليس بمستغرب عند ازدياد الرطوبة .</li> <li>• قد يكون باب الثلاجة ترك مفتوحاً جزئياً .</li> </ul>

