

Printing specification		Drawn	Checked	Approved
	Signature	Sungho. Jo	Mira.Woo	JongOk.Kim
	MMM/DD/YYYY	Feb/19/2014	Feb/19/2014	Feb/19/2014

1. Model Description

Model name	: 50PB660V-ZD	Brand name	: LG	Part number	: MFL68026911
2nd, 3rd Suffix	: FP	Product name	: 50PB660V-ZD	(Revision number)	: (1402-REV00)

2. Printing Specification

1. Trim size (Format)	: 148 mm x 210 mm (A5)
2. Printing colors	
• Cover	: 1 Color (Black)
• Inside	: 1 Color (Black)
3. Stock (Paper)	
• Cover	: Uncoated, wood-free paper 150 g/m ²
• Inside	: Uncoated, wood-free paper 60 g/m ²
4. Bindery	: Perfect binding
5. Language	: ENG/FRE/ARA (3)
6. Number of pages	: 96

N O T E	<p>“This part contains Eco-hazardous substances (Pb, Cd, Hg, Cr6+, PBB, PBDE, etc.) within LG standard level, Details should be followed Eco-SCM management standard[LG(56)-A-2524].</p> <p>Especially, Part should be followed and controlled the following specification.</p> <p>(1) Eco-hazardous substances test report should be submitted when Part certification test and First Mass Production.</p> <p>(2) Especially, Don't use or contain lead(Pb) and cadmium(Cd) in ink.</p>
------------------	--

3. Origin Notification

LGEAK	: Printed in Kazakhstan	LGEKR	: Printed in Korea	LGERS	: Printed in Mexico
LGEAZ	: Printed in Brazil	LGEMA	: Printed in Poland	LGESY	: Printed in China
LGEEG	: Printed in Egypt	LGEMX	: Printed in Mexico	LGETH	: Printed in Thailand
LGEIL	: Printed in India	LGEND	: Printed in China	LGEVN	: Printed in Vietnam
LGEIN	: Printed in Indonesia	LGERA	: Printed in Russia	LGEWR	: Printed in Poland
LGEAS	: Printed in Algeria				

4. Changes

10				
9				
8				
7				
6				
5				
4				
3				
2				
1				
Rev. Number	MMM/DD/YYYY	Signature	ECO Number	Change Contents

Pagination sheet

Part number : MFL68026911
Total pages : 96 pages

Front Cover P/No.	A-2 ...	A-10	
Front (ENG)	2 ...	26 Blank	Back Cover
Front (FRE)	2 ...	26 Blank	Back Cover
Back Cover	Blank 26	... 2	Front (ARA)
B-1	Back Cover		



OWNER'S MANUAL PLASMA TV

Please read this manual carefully before operating your set
and retain it for future reference.

PB66**

PB69**



P/NO : MFL68026911 (1402-REV00)
Printed in Korea

www.lg.com

TABLE OF CONTENTS

A-3 SETTING UP THE TV

A-3 Attaching the stand

A-4 MAKING CONNECTIONS

A-4 Antenna Connection

A-5 Satellite dish Connection

A-5 Euro Scart Connection

A-7 Other Connections

COMMON

LANGUAGE LIST

English

Français

العربية

LANGUAGE

B-1 SPECIFICATIONS

COMMON

SETTING UP THE TV

Image shown may differ from your TV.

Attaching the stand

- 1** Before assembling, attach the stand sticker under the stand body to reduce the electromagnetic interference as shown below. (Depending on model)

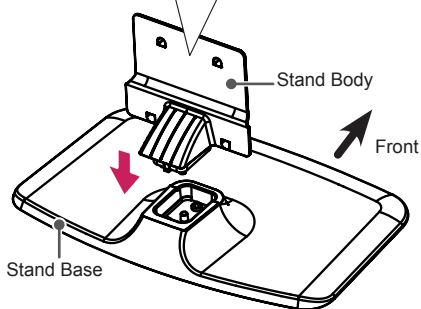
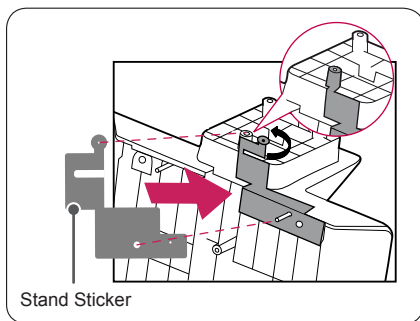

CAUTION

- When assembling the stand base and the stand body, press the stand body until you can hear a clicking sound in the hook.

2

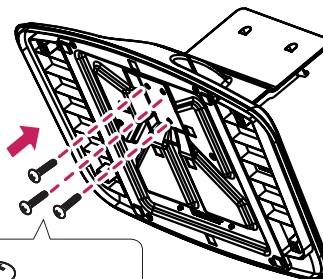

CAUTION

- Tighten the screw fully, otherwise the set may lean or fall.

3

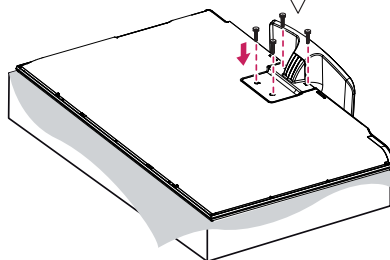
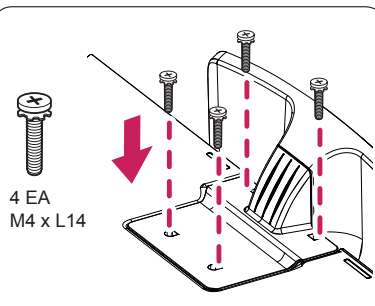

CAUTION

- When attaching the stand to the TV set, place the screen facing down on a cushioned table or flat surface to protect the screen from scratches.

MAKING CONNECTIONS

This section on **MAKING CONNECTIONS** mainly uses diagrams for the PB69** models.

Antenna Connection

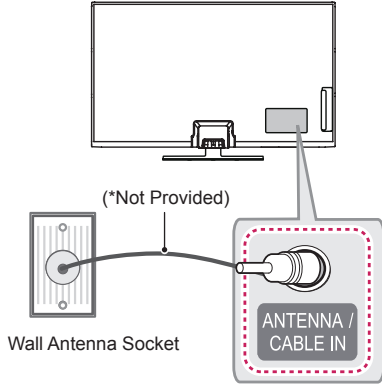

Wall Antenna Socket

English

Connect the TV to a wall antenna socket with an RF cable (75 Ω).

! NOTE

- Use a signal splitter to use more than 2 TVs.
- If the image quality is poor, install a signal amplifier properly to improve the image quality.
- If the image quality is poor with an antenna connected, try to realign the antenna in the correct direction.
- An antenna cable and converter are not supplied.
- Supported DTV Audio: MPEG, Dolby Digital, Dolby Digital Plus, HE-AAC

Français

Connectez la TV à une prise d'antenne murale avec un câble RF (75 Ω).

! REMARQUE

- Utilisez un séparateur de signaux pour utiliser plus de deux téléviseurs.
- Si la qualité d'image est mauvaise, installez correctement un amplificateur de signaux pour l'améliorer.
- Si vous utilisez une antenne et que la qualité d'image est mauvaise, essayez de réaligner l'antenne dans la bonne direction.
- Le câble et le convertisseur d'antenne ne sont pas fournis.
- Technologies audio TNT prises en charge : MPEG, Dolby Digital, Dolby Digital Plus, HE-AAC

العربية

قم بتوصيل التلفاز بمقبس هوائي على الحائط باستخدام كبل RF (75 Ω).

! ملاحظة

- استخدم جهاز فصل الإشارة لاستخدام أكثر من تلفازين.
- إذا كانت جودة الصورة سيئة، فقم بتثبيت مضخم الإشارات بشكل صحيح لتحسين جودة الصورة.
- إذا كانت جودة الصورة سيئة أثناء توصيل هوائي، فحاول إعادة محاذاة الهوائي في الاتجاه الصحيح.
- لا يتم تزويد كبل هوائي ومحول.
- صوت التلفاز الرقمي المعتمد: MPEG و Dolby Digital و Dolby Digital Plus و HE-AAC

Satellite dish Connection

(Only satellite models)

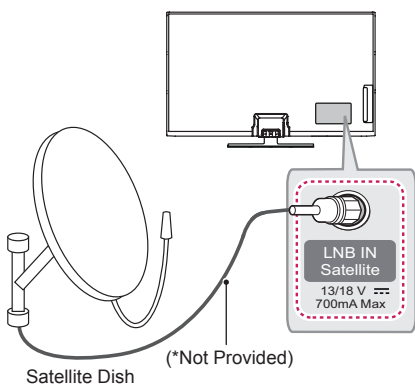

English

Connect the TV to a satellite dish to a satellite socket with a satellite RF cable (75 Ω).

Français

Connectez la TV à une parabole satellite ou à une prise satellite à l'aide d'un câble satellite RF (75 Ω).

العربية

قم بتوصيل التلفزيون ببطبق قمر صناعي بمقيس القمر الصناعي باستخدام كبل قمر صناعي RF (75 Ω).

Euro Scart Connection

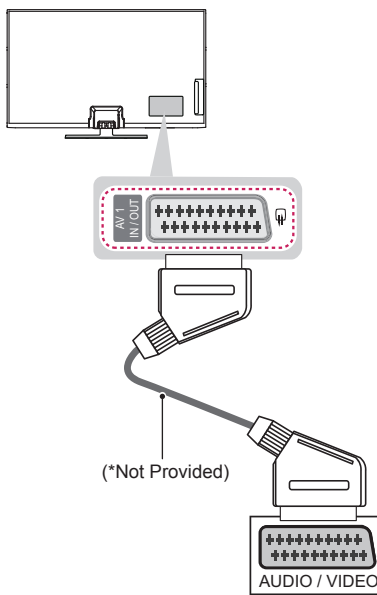

English

Transmits the video and audio signals from an external device to the TV set. Connect the external device and the TV set with the euro scart cable as shown.

Output Type	AV1 (TV Out ¹)
Digital TV	Digital TV
Analogue TV, AV	Analogue TV
Component	
HDMI	

1 TV Out : Outputs Analogue TV or Digital TV signals.

! NOTE

- Any Euro scart cable used must be signal shielded.
- When watching digital TV in 3D imaging mode, only 2D out signals can be output through the SCART cable. (Only 3D models)

Français

Transmet les signaux audio et vidéo d'un appareil externe au téléviseur. Raccordez l'appareil externe et le téléviseur à l'aide d'un câble péritel comme illustré ci-dessous.

Type de sortie	AV1 (Sortie TV ¹)
Mode d'entrée actuel	
TV numérique	TV numérique
TV analogique, AV	TV analogique
Composant	
HDMI	

1 Sortie TV: sortie de signaux en mode TV analogique ou en mode TV numérique.

REMARQUE

- Tous les câbles Euro scart utilisés doivent être des câbles de signal blindés.
- Quand le mode 3D est sélectionné sur la TV numérique, seuls les signaux de sortie 2D peuvent être émis via le câble péritel. (modèles 3D uniquement)

العربية

ترسل إشارات الفيديو والصوت الرقمية من جهاز خارجي إلى التلفزيون. قم بتوصيل الجهاز الخارجي بالتلفزيون باستخدام كبل Euro Scart كما هو موضح في الشكل التوضيحي التالي.

AV1 (TV Out ¹)	نوع الإخراج وضع الإدخال الحالي
التلفزيون الرقمي	التلفزيون الرقمي
التلفزيون التناظري	التلفزيون التناظري ، AV
	Component
	HDMI

1 منفذ إخراج إشارة التلفزيون TV Out: يُخرج إشارات التلفزيون التناظرية أو الرقمية.

ملاحظة

- يجب أن يكون أي كبل Euro scart مستخدم مزودًا بعازل للإشارة.
- عند مشاهدة التلفاز الرقمي في وضع الصور الثلاثية الأبعاد، يمكن إصدار إشارات إخراج ثنائية الأبعاد عبر كبل SCART. (الطرازات ثلاثية الأبعاد فقط)

Other Connections

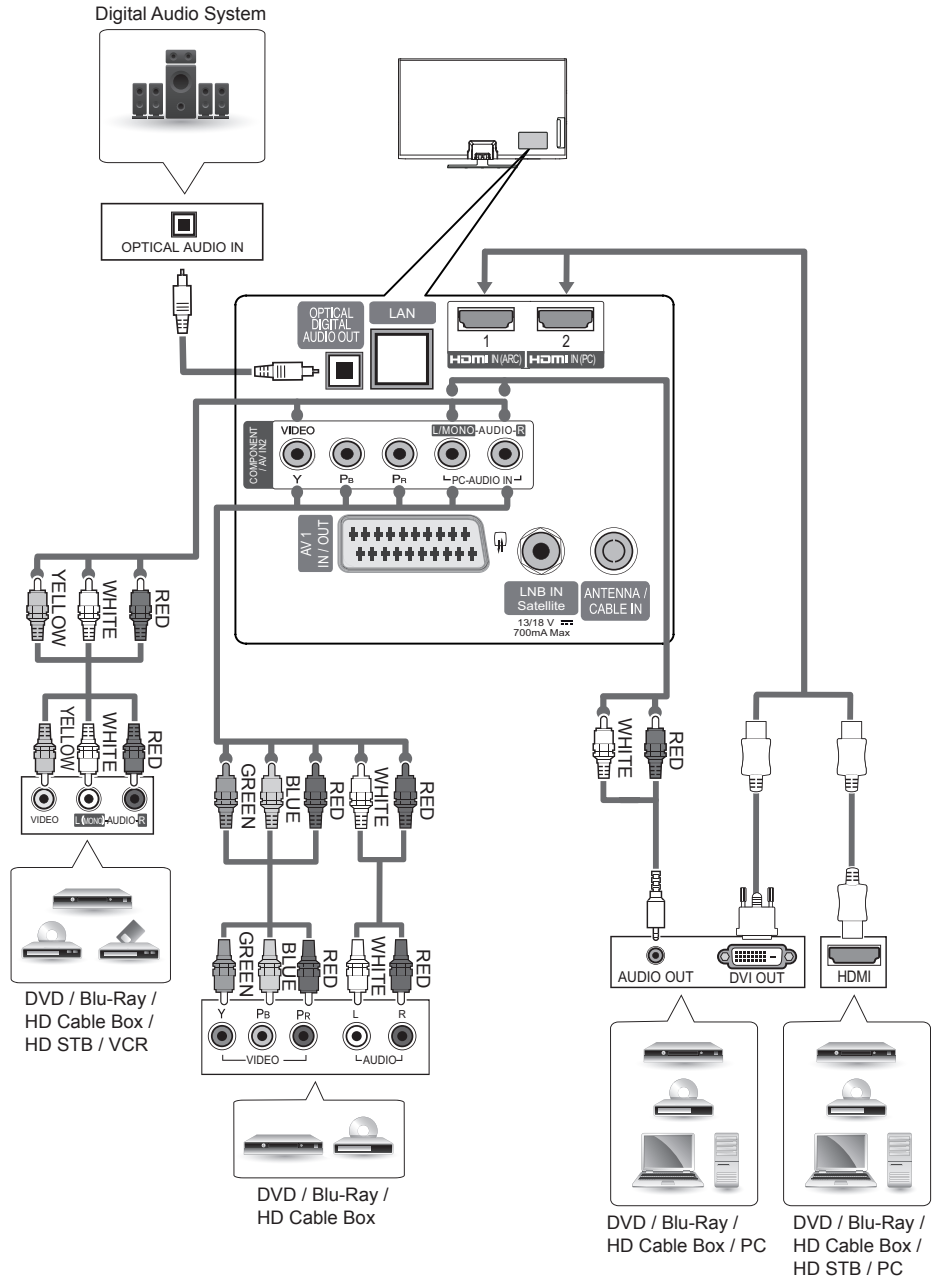

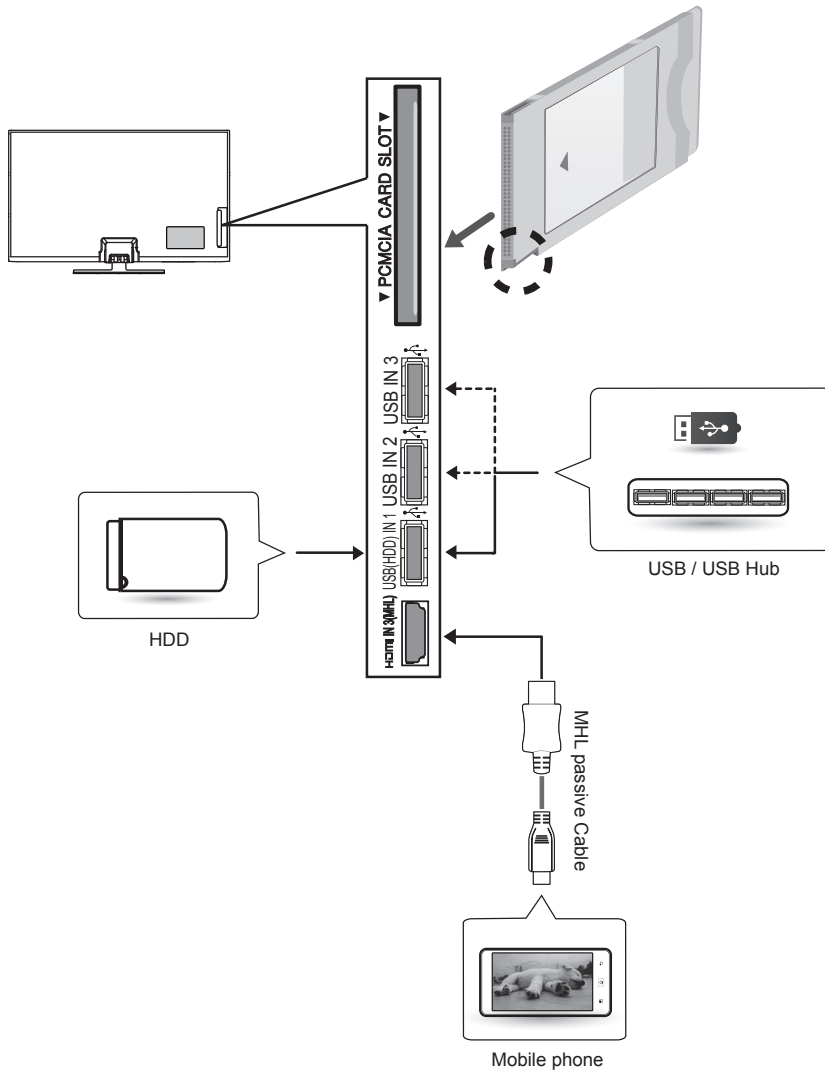

English

Connect your TV to external devices. For the best picture and audio quality, connect the external device and the TV with the HDMI cable as shown. Some separate cable is not provided.

Français

Connecter votre téléviseur à des périphériques externes. Pour une qualité d'image et de son optimale, connectez le périphérique externe et le téléviseur à l'aide du câble HDMI tel qu'indiqué. Certains câbles ne sont pas fournis.

العربية

قم بتوصيل التلفاز بأجهزة خارجية للحصول على أفضل جودة للصورة والصوت، قم بتوصيل الجهاز الخارجي والتلفاز باستخدام كابل HDMI كما هو مبين. لم يتم توفير بعض الكابلات المنفصلة.

English

Connect various external devices to the TV and switch input modes to select an external device. For more information on external device's connection, refer to the manual provided with each device.

Available external devices are: HD receivers, DVD players, VCRs, audio systems, USB storage devices, PC, gaming devices, and other external devices.

! NOTE

- The external device connection may differ from the model.
- Connect external devices to the TV regardless of the order of the TV port.
- If you record a TV program on a DVD recorder or VCR, make sure to connect the TV signal input cable to the TV through a DVD recorder or VCR. For more information of recording, refer to the manual provided with the connected device.
- Refer to the external equipment's manual for operating instructions.
- If you connect a gaming device to the TV, use the cable supplied with the gaming device.
- In PC mode, there may be noise associated with the resolution, vertical pattern, contrast or brightness. If noise is present, change the PC output to another resolution, change the refresh rate to another rate or adjust the brightness and contrast on the PICTURE menu until the picture is clear.
- In PC mode, some resolution settings may not work properly depending on the graphics card.

Français

Connectez divers périphériques externes à la TV et changez de mode de source d'entrée pour sélectionner un périphérique externe. Pour en savoir plus sur le raccordement d'un périphérique externe, reportez-vous au manuel fourni avec ce dernier.

Les périphériques externes disponibles sont les suivants : récepteurs HD, lecteurs DVD, VCR, systèmes audio, périphériques de stockage USB, PC, consoles de jeu et autres périphériques externes.



REMARQUE

- Le raccordement du périphérique externe peut différer du modèle.
- Connectez des périphériques externes à la TV sans tenir compte de l'ordre du port TV.
- Si vous enregistrez un programme TV sur un enregistreur de DVD ou un magnétoscope, veillez à raccorder le câble de source d'entrée du signal de la TV à la TV via un enregistreur de DVD ou un magnétoscope. Pour en savoir plus sur l'enregistrement, reportez-vous au manuel fourni avec le périphérique connecté.
- Veuillez consulter le manuel de l'équipement externe contenant les instructions d'utilisation.
- Si vous connectez une console de jeu à la TV, utilisez le câble fourni avec la console de jeu.
- En mode PC, un bruit peut être associé à la résolution, au modèle vertical, au contraste ou à la luminosité. En présence de bruit, changez la résolution de la sortie PC, changez le niveau du taux de rafraîchissement ou réglez la luminosité et le contraste dans le menu IMAGE jusqu'à ce que l'image soit nette.
- En mode PC, certains réglages de la résolution peuvent ne pas fonctionner correctement en fonction de la carte graphique utilisée.

العربية

قم بتوصيل الأجهزة الخارجية المتنوعة بالتلفاز وبكل بين أوضاع الإدخال لتحديد جهاز خارجي. ولمزيد من المعلومات عن توصيل الأجهزة الخارجية، راجع الدليل المرفق مع كل جهاز.

الأجهزة الخارجية المتوفرة هي: أجهزة الاستقبال عالية الدقة ومشغلات أقراص DVD وأجهزة الفيديو وأنظمة الصوت ووحدات تخزين USB والكمبيوتر وأجهزة الألعاب وأجهزة خارجية أخرى.

ملاحظة !

- قد يختلف توصيل الجهاز الخارجي من طراز إلى آخر.
- يجب توصيل الأجهزة الخارجية بالتلفاز بغض النظر عن ترتيب منافذ التلفاز.
- في حالة تسجيل برنامج تلفاز على قرص DVD أو جهاز فيديو، تأكد من توصيل كبل إدخال إشارة التلفاز بالتلفاز عبر مسجل أقراص DVD أو جهاز الفيديو. لمزيد من معلومات التسجيل، راجع الدليل المرفق مع الجهاز المتصل.
- راجع دليل الأجهزة الخارجية للحصول على تعليمات التشغيل.
- عند توصيل جهاز ألعاب بالتلفاز، استخدم الكبل المرفق بجهاز الألعاب.
- في وضع PC (كمبيوتر)، قد يحدث بعض التشويش المرتبط بدرجة الدقة أو النمط العمودي أو التباين أو السطوع. في حالة استمرار التشويش، قم بتغيير إخراج الكمبيوتر إلى قيمة دقة أخرى وقم بتغيير معدل التحديث إلى معدل آخر أو قم بضبط السطوع والتباين في قائمة PICTURE (صورة) حتى تحصل على صورة واضحة.
- في وضع PC (كمبيوتر)، قد لا تعمل بعض إعدادات الدقة بشكل صحيح وفقًا لكارت الشاشة.



OWNER'S MANUAL PLASMA TV

Please read this manual carefully before operating your set
and retain it for future reference.

www.lg.com

LICENSES

Supported licenses may differ by model. For more information about licenses, visit www.lg.com.



OPEN SOURCE SOFTWARE NOTICE

To obtain the source code under GPL, LGPL, MPL and other open source licenses, that is contained in this product, please visit <http://opensource.lge.com>.

In addition to the source code, all referred license terms, warranty disclaimers and copyright notices are available for download.

LG Electronics will also provide open source code to you on CD-ROM for a charge covering the cost of performing such distribution (such as the cost of media, shipping and handling) upon email request to opensource@lge.com.

This offer is valid for three (3) years from the date on which you purchased the product.

EXTERNAL CONTROL DEVICE SETUP

To obtain the external control device setup information, please visit www.lg.com

SAFETY INSTRUCTIONS

Please read these safety precautions carefully before using the product.

WARNING



- Do not place the TV and/or remote control in the following environments:
 - A location exposed to direct sunlight
 - An area with high humidity such as a bathroom
 - Near any heat source such as stoves and other devices that produce heat
 - Near kitchen counters or humidifiers where they can easily be exposed to steam or oil
 - An area exposed to rain or wind
 - Near containers of water such as vases

Otherwise, this may result in fire, electric shock, malfunction or product deformation.



- Do not place the product where it might be exposed to dust. This may cause a fire hazard.

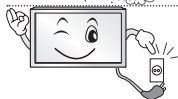

- Mains Plug is the TV connecting/disconnecting device to AC mains electric supply. This plug must remain readily attached and operable when TV is in use.



- Do not touch the power plug with wet hands. Additionally, if the cord pin is wet or covered with dust, dry the power plug completely or wipe dust off. You may be electrocuted due to excess moisture.



- Make sure to connect Mains cable to compliant AC mains socket with Grounded earth pin. (Except for devices which are not grounded on earth.) Otherwise possibility you may be electrocuted or injured.



- Insert power cable plug completely into wall socket otherwise if not secured completely into socket, fire ignition may break out.



- Ensure the power cord does not come into contact with hot objects such as a heater. This may cause a fire or an electric shock hazard.



- Do not place a heavy object, or the product itself, on power cables. Otherwise, this may result in fire or electric shock.



- Bend antenna cable between inside and outside building to prevent rain from flowing in. This may cause water damaged inside the Product and could give an electric shock.



- When mounting TV onto wall make sure to neatly install and isolate cabling from rear of TV as to not create possibility of electric shock/fire hazard.



- Do not plug too many electrical devices into a single multiple electrical outlet. Otherwise, this may result in fire due to over-heating.



- Do not drop the product or let it fall over when connecting external devices. Otherwise, this may result in injury or damage to the product.



- Keep the anti-moisture packing material or vinyl packing out of the reach of children. Anti-moisture material is harmful if swallowed. If swallowed by mistake, force the patient to vomit and visit the nearest hospital. Additionally, vinyl packing can cause suffocation. Keep it out of the reach of children.



- Do not let your children climb or cling onto the TV. Otherwise, the TV may fall over, which may cause serious injury.



- Dispose of used batteries carefully to ensure that a small child does not consume them. Please seek Doctor- Medical Attention immediately if child consumes batteries.



- Do not insert any metal objects/conductors (like a metal chopstick/cutlery/screwdriver) between power cable plug and input Wall Socket while it is connected to the input terminal on the wall. Additionally, do not touch the power cable right after plugging into the wall input terminal. You may be electrocuted. (Depending on model)



- Do not put or store inflammable substances near the product. There is a danger of combustion/explosion or fire due to careless handling of the inflammable substances.



- Do not drop metallic objects such as coins, hair pins, chopsticks or wire into the product, or inflammable objects such as paper and matches. Children must pay particular attention. Electrical shock, fire or injury can occur. If a foreign object is dropped into the product, unplug the power cord and contact the service centre.



- Do not spray water on the product or scrub with an inflammable substance (thinner or benzene). Fire or electric shock accident can occur.



- Do not allow any impact, shock or any objects to fall into the unit, and do not drop anything onto the screen. You may be injured or the product can be damaged.



- Never touch this product or antenna during a thunder or lightning storm. You may be electrocuted.



- Never touch the wall outlet when there is leakage of gas, open the windows and ventilate. It may cause a fire or a burn by a spark.



- Do not disassemble, repair or modify the product at your own discretion. Fire or electric shock accident can occur. Contact the service centre for check, calibration or repair.



- If any of the following occur, unplug the product immediately and contact your local service centre.
 - The product has been impacted by shock
 - The product has been damaged
 - Foreign objects have entered the product
 - The product produced smoke or a strange smell
 This may result in fire or electric shock.



- Unplug the TV from AC mains wall socket if you do not intend to use the TV for a long period of time. Accumulated dust can cause fire hazard and insulation deterioration can cause electric leakage/shock/fire.



- Apparatus shall not be exposed to dripping or splashing and no objects filled with liquids, such as vases, shall be placed on the apparatus.

- Do not install this product on a wall if it could be exposed to oil or oil mist. This may damage the product and cause it to fall.

CAUTION

- Install the product where no radio wave occurs.



- There should be enough distance between an outside antenna and power lines to keep the former from touching the latter even when the antenna falls. This may cause an electric shock.



- Do not install the product on places such as unstable shelves or inclined surfaces. Also avoid places where there is vibration or where the product cannot be fully supported. Otherwise, the product may fall or flip over, which may cause injury or damage to the product.



- If you install the TV on a stand, you need to take actions to prevent the product from overturning. Otherwise, the product may fall over, which may cause injury.

- If you intend to mount the product to a wall, attach VESA standard mounting interface (optional parts) to the back of the product. When you install the set to use the wall mounting bracket (optional parts), fix it carefully so as not to drop.

- Only use the attachments / accessories specified by the manufacturer.



- When installing the antenna, consult with a qualified service technician. If not installed by a qualified technician, this may create a fire hazard or an electric shock hazard.

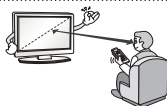

- We recommend that you maintain a distance of at least 2 to 7 times the diagonal screen size when watching TV. If you watch TV for a long period of time, this may cause blurred vision.

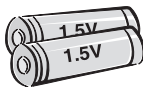

- Only use the specified type of battery. This could cause damage to the remote control.

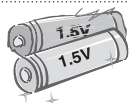

- Do not mix new batteries with old batteries. This may cause the batteries to overheat and leak.

- Batteries should not be exposed to excessive heat. For example, keep away from direct sunlight, open fireplace and electric heaters.

- Do not place non-rechargeable batteries in charging device.



- Make sure there are no objects between the remote control and its sensor.



- Signal from Remote Control can be interrupted due to external/internal lighting eg Sunlight, fluorescent lighting.
If this occurs turn off lighting or darken viewing area.

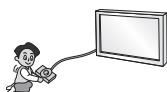

- When connecting external devices such as video game consoles, make sure the connecting cables are long enough.
Otherwise, the product may fall over, which may cause injury or damage the product.



- Do not turn the product On/Off by plugging-in or unplugging the power plug to the wall outlet. (Do not use the power plug for switch.)
It may cause mechanical failure or could give an electric shock.

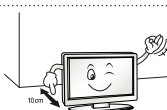

- Please follow the installation instructions below to prevent the product from overheating.
 - The distance between the product and the wall should be more than 10 cm.
 - Do not install the product in a place with no ventilation (e.g., on a bookshelf or in a cupboard).
 - Do not install the product on a carpet or cushion.
 - Make sure the air vent is not blocked by a tablecloth or curtain.
 Otherwise, this may result in fire.

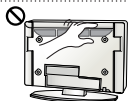

- Take care not to touch the ventilation openings when watching the TV for long periods as the ventilation openings may become hot. This does not affect the operation or performance of the product.

- Periodically examine the cord of your appliance, and if its appearance indicates damage or deterioration, unplug it, discontinue use of the appliance, and have the cord replaced with an exact replacement part by an authorized servicer.

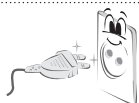

- Prevent dust collecting on the power plug pins or outlet.
This may cause a fire hazard.

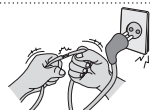

- Protect the power cord from physical or mechanical abuse, such as being twisted, kinked, pinched, closed in a door, or walked upon. Pay particular attention to plugs, wall outlets, and the point where the cord exits the appliance.



- Do not press strongly upon the panel with a hand or sharp object such as nail, pencil or pen, or make a scratch on it, as it may cause damage to screen.



- Avoid touching the screen or holding your finger(s) against it for long periods of time. Doing so may produce some temporary or permanent distortion/damage to screen.



- When cleaning the product and its components, unplug the power first and wipe it with a soft cloth. Applying excessive force may cause scratches or discolouration. Do not spray with water or wipe with a wet cloth. Never use glass cleaner, car or industrial shiner, abrasives or wax, benzene, alcohol etc., which can damage the product and its panel.

Otherwise, this may result in fire, electric shock or product damage (deformation, corrosion or breakage).

- As long as this unit is connected to the AC wall outlet, it is not disconnected from the AC power source even if you turn off this unit by SWITCH.

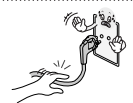

- When unplugging the cable, grab the plug and unplug it, by pulling at the plug. Don't pull at the cord to unplug the power cord from the power board, as this could be hazardous.



- When moving the product, make sure you turn the power off first. Then, unplug the power cables, antenna cables and all connecting cables. The TV set or power cord may be damaged, which may create a fire hazard or cause electric shock.



- When moving or unpacking the product, work in pairs because the product is heavy. Otherwise, this may result in injury.



- Contact the service centre once a year to clean the internal parts of the product. Accumulated dust can cause mechanical failure.



- Refer all servicing to qualified service personnel. Servicing is required when the apparatus has been damaged in any way, such as power supply cord or plug is damaged, liquid has been spilled or objects have fallen into the apparatus, the apparatus has been exposed to rain or moisture, does not operate normally, or has been dropped.



- If the product feels cold to the touch, there may be a small "flicker" when it is turned on. This is normal, there is nothing wrong with product.



- The panel is a high technology display product with resolution of two million to six million pixels. You may see tiny black dots and/or brightly coloured dots (red, blue or green) at a size of 1 ppm on the panel. This does not indicate a malfunction and does not affect the performance and reliability of the product. This phenomenon also occurs in third-party products and is not subject to exchange or refund.



- You may find different brightness and colour of the panel depending on your viewing position(left/right/top/down). This phenomenon occurs due to the characteristic of the panel. It is not related with the product performance, and it is not malfunction.



- Displaying a still image (e.g., broadcasting channel logo, on-screen menu, scene from a video game) for a prolonged time may cause damage to the screen, resulting in retention of the image, which is known as image sticking. The warranty does not cover the product for image sticking. Avoid displaying a fixed image on your television's screen for a prolonged period (2 or more hours for LCD, 1 or more hours for Plasma).

Also, if you watch the TV at a ratio of 4:3 for a long time, image sticking may occur on the borders of the panel.

This phenomenon also occurs in third-party products and is not subject to exchange or refund.

- **Generated Sound**

“Cracking” noise: A cracking noise that occurs when watching or turning off the TV is generated by plastic thermal contraction due to temperature and humidity. This noise is common for products where thermal deformation is required. Electrical circuit humming/panel buzzing: A low level noise is generated from a high-speed switching circuit, which supplies a large amount of current to operate a product. It varies depending on the product.

This generated sound does not affect the performance and reliability of the product.

Viewing 3D Imaging (Only 3D models)



WARNING

Viewing Environment

- Viewing Time
 - When watching 3D contents, take 5 - 15 minute breaks every hour. Viewing 3D contents for a long period of time may cause headache, dizziness, fatigue or eye strain.

Those that have a photosensitive seizure or chronic illness

- Some users may experience a seizure or other abnormal symptoms when they are exposed to a flashing light or particular pattern from 3D contents.
- Do not watch 3D videos if you feel nausea, are pregnant and/ or have a chronic illness such as epilepsy, cardiac disorder, or blood pressure disease, etc.
- 3D Contents are not recommended to those who suffer from stereo blindness or stereo anomaly. Double images or discomfort in viewing may be experienced.
- If you have strabismus (cross-eyed), amblyopia (weak eyesight) or astigmatism, you may have trouble sensing depth and easily feel fatigue due to double images. It is advised to take frequent breaks than the average adult.
- If your eyesight varies between your right and left eye, revise your eyesight prior to watching 3D contents.

Symptoms which require discontinuation or refraining from watching 3D contents

- Do not watch 3D contents when you feel fatigue from lack of sleep, overwork or drinking.
- When these symptoms are experienced, stop using/watching 3D contents and get enough rest until the symptom subsides.
 - Consult your doctor when the symptoms persist. Symptoms may include headache, eyeball pain, dizziness, nausea, palpitation, blurriness, discomfort, double image, visual inconvenience or fatigue.

**CAUTION****Viewing Environment**

- Viewing Distance
 - Maintain a distance of at least twice the screen diagonal length when watching 3D contents. If you feel discomfort in viewing 3D contents, move further away from the TV.
- Viewing Position
 - Face the center of the screen at eye level with the head looking straight ahead. Otherwise, you may not be able to view 3D contents properly.

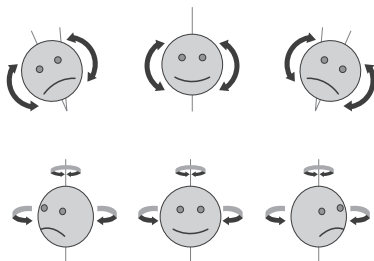
**Viewing Age**

- Infants/Children
 - Usage/ Viewing 3D contents for children under the age of 6 are prohibited.
 - Children under the age of 10 may overreact and become overly excited because their vision is in development (for example: trying to touch the screen or trying to jump into it. Special monitoring and extra attention is required for children watching 3D contents.
 - Children have greater binocular disparity of 3D presentations than adults because the distance between the eyes is shorter than one of adults. Therefore they will perceive more stereoscopic depth compared to adults for the same 3D image.
- Teenagers
 - Teenagers under the age of 19 may react with sensitivity due to stimulation from light in 3D contents. Advise them to refrain from watching 3D contents for a long time when they are tired.
- Elderly
 - The elderly may perceive less 3D effect compared to the youth. Do not sit closer to the TV than the recommended distance.

Cautions when using the 3D glasses

- Make sure to use LG 3D glasses. Otherwise, you may not be able to view 3D videos properly.
- Do not use 3D glasses instead of your normal glasses, sunglasses or protective goggles.
- Using modified 3D glasses may cause eye strain or image distortion.
- Do not keep your 3D glasses in extremely high or low temperatures. It will cause deformation.
- The 3D glasses are fragile and are easily scratched. Always use a soft, clean piece of cloth when wiping the lenses. Do not scratch the lenses of the 3D glasses with sharp objects or clean/wipe them with chemicals.
- When watching 3D videos under fluorescent lights or with three wave length lamps, you may experience the screen blinking. When this occurs, turn the light off or turn it down.
- Other electronic or communication devices should be turned off or put away from the TV because it can cause interference and prevent the 3D function from working properly.
- When you watch TV lying down, 3D images may look darker or invisible.

NOTE

- Image shown may differ from your TV.
- Your TV's OSD (On Screen Display) may differ slightly from that shown in this manual.
- The available menus and options may differ from the input source or product model that you are using.
- New features may be added to this TV in the future.
- The TV can be placed in standby mode in order to reduce the power consumption. And the TV should be turned off if it will not be watched for some time, as this will reduce energy consumption.
- The energy consumed during use can be significantly reduced if the level of brightness of the picture is reduced, and this will reduce the overall running cost.

ASSEMBLING AND PREPARING

Unpacking

Check your product box for the following items. If there are any missing accessories, contact the local dealer where you purchased your product. The illustrations in this manual may differ from the actual product and item.

CAUTION

- Do not use any unapproved items to ensure the safety and product life span.
- Any damages or injuries by using unapproved items are not covered by the warranty.
- Some models have a thin film attached on to the screen and this must not be removed.

NOTE

- The items supplied with your product may vary depending on the model.
- Product specifications or contents of this manual may be changed without prior notice due to upgrade of product functions.
- For an optimal connection, HDMI cables and USB devices should have bezels less than 10 mm thick and 18 mm width. Use an extension cable that supports USB 2.0 if the USB cable or USB memory stick does not fit into your TV's USB port.

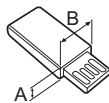
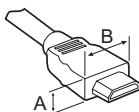

*A ≦ 10 mm

*B ≦ 18 mm

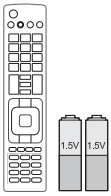

Remote Control, Batteries (AAA)
(Only PB66**)

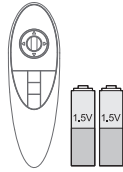

Magic remote control, batteries (AA)
(Only PB69**)

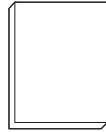

Owner's manual

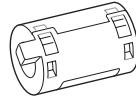

Ferrite core
(Depending on model)



Power Cord

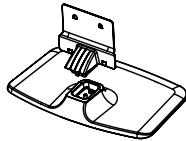

Stand Body / Stand Base



Stand Screws
3EA, M5 x L25



Stand Screws
4EA, M4 x L14



Stand Sticker
(Depending on model)

NOTE

- The items supplied with your product may vary depending on the model.
- Product specifications or contents of this manual may be changed without prior notice due to upgrade of product functions.

How to use the ferrite core

- If there are five ferrite cores, follow as shown in Figures 1 and 3.
 - If there are six ferrite cores, follow as shown in Figures 1, 2 and 3.
- 1 Use the ferrite core to reduce the electromagnetic interference in the power cable. Wind the power cable on the ferrite core once.

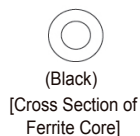
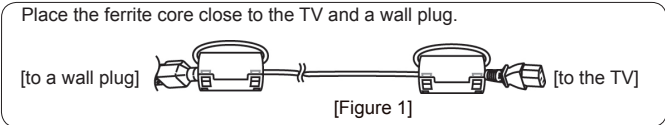

- 2 Use the ferrite core to reduce the electromagnetic interference in the cable. Place the ferrite core close to the TV.

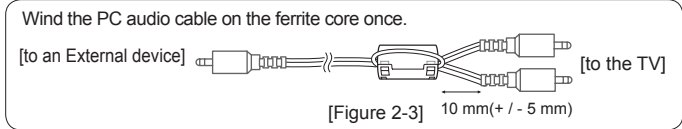
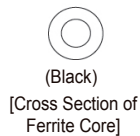
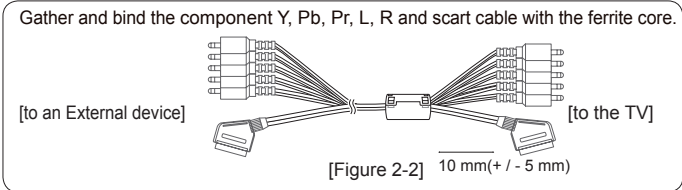
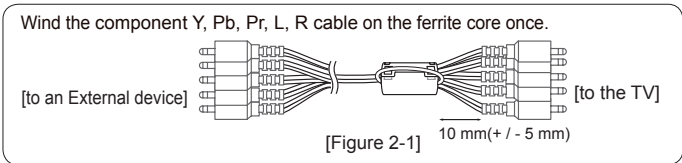

- 3 Use the ferrite core to reduce the electromagnetic interference in the LAN cable. Wind the LAN cable once on the ferrite core B and thrice on the ferrite core A. Place the ferrite core close to the TV and an External device.

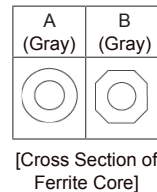
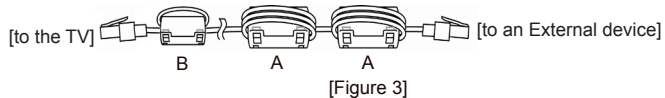

Separate purchase

Optional extras can be changed or modified for quality improvement without any notification.

Contact your dealer for buying these items.

These devices only work with certain models.

AG-S3**
3D Glasses

AN-MR500
Magic Remote

AN-VC5**
Video call camera

AN-WF500
Wi-Fi / Bluetooth Dongle

AN-TP300
Touch Pen, Cradle

AN-TD200
Touch Pen Dongle

LG Audio Device

AN-BL***
Wireless IR Blaster

With the Touch Pen, you can use the TV as a touch monitor with or without connecting it to your PC. You need to purchase the Touch Pen (including the cradle) together with the dongle.

Compatibility	PB66**	PB69**
AG-S3** 3D Glasses		•
AN-MR500 Magic Remote	•	•
AN-VC5** Video call camera	•	•
AN-WF500 Wi-Fi / Bluetooth Dongle	•	
AN-TP300 Touch Pen, Cradle	•	•
AN-TD200 Touch Pen Dongle	•	•
LG Audio Device	•	•
AN-BL*** Wireless IR Blaster	• (Depending on model)	• (Depending on model)

The model name or design may be changed depending on the upgrade of product functions, manufacturer's circumstances or policies.

* With the **AN-WF500**, you can use the Magic Remote, LG Audio Device(Wireless) and Wireless IR Blaster. You need to purchase the **AN-WF500**. (Only PB66**)

ENGLISH

Parts and buttons

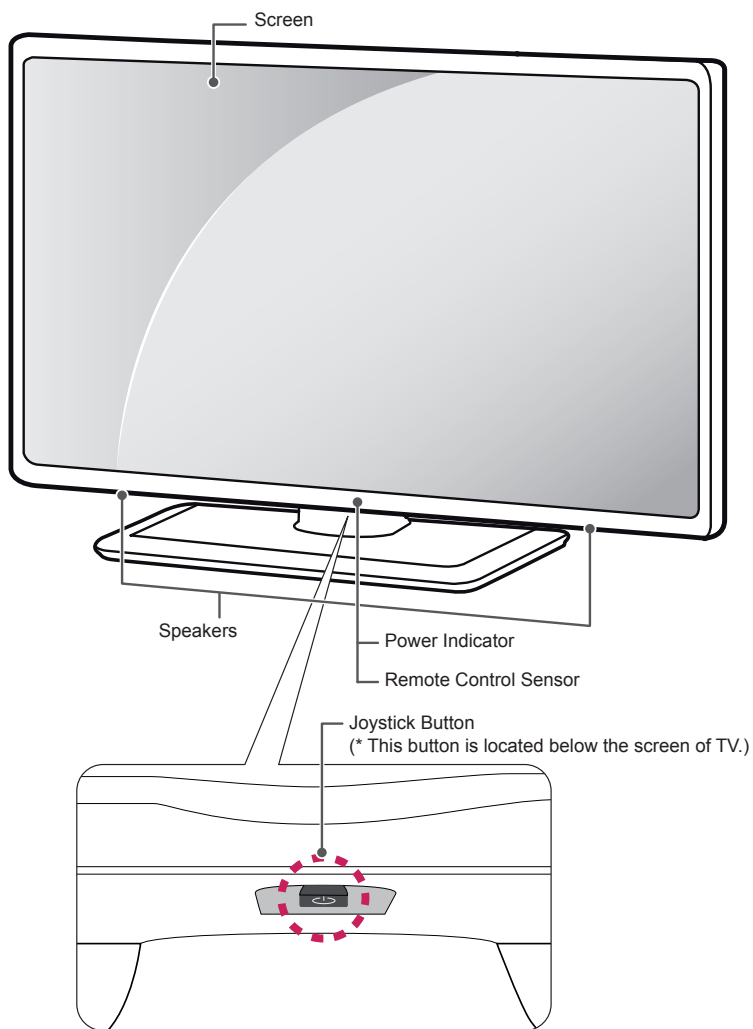



! NOTE

- You can set the power indicator light to on or off by selecting **OPTION** in the main menus.

Using the joystick button

You can operate the TV by pressing the button or moving the joystick left, right, up, or down.

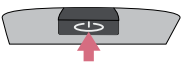
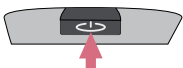
Basic Functions

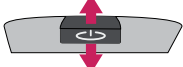
	Power On	When the TV is turned off, place your finger on the joystick button and press it once and release it.
	Power Off	When the TV is turned on, place your finger on the joystick button and press it once for a few seconds and release it. (However, if the Menu button is on the screen, pressing and holding the joystick button will let you exit the Menu.)
	Volume Control	If you place your finger over the joystick button and move it left or right, you can adjust the volume level you want.
	Programmes Control	If you place your finger over the joystick button and push it to the up or down, you can scrolls through the saved programmes what you want.





NOTE

- When your finger over the joystick button and push it to the up, down, left or right, be careful not to press the joystick button. If you press the joystick button first, you can not adjust the volume level and saved programmes.

Adjusting the Menu

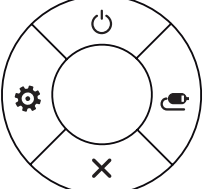
When the TV is turned on, press the joystick button one time.

You can adjust the Menu items (⏻, ⚙️, ✖️, 📺) moving the joystick button up, down, left or right.

		TV Off	Turns the power off.
		Settings	Accesses the main menu.
		Close	Clears on-screen displays and returns to TV viewing.
		Input List	Changes the input source.

Lifting and moving the TV

Please note the following advice to prevent the TV from being scratched or damaged and for safe transportation regardless of its type and size.

CAUTION

- Avoid touching the screen at all times, as this may result in damage to the screen.
- It is recommended to move the TV in the box or packing material that the TV originally came in.
- Before moving or lifting the TV, disconnect the power cord and all cables.
- When holding the TV, the screen should face away from you to avoid damage.

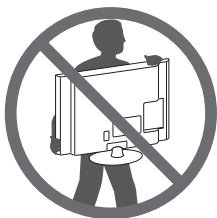

- Hold the top and bottom of the TV frame firmly. Make sure not to hold the transparent part, speaker, or speaker grill area.

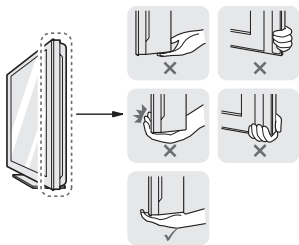

- When transporting a large TV, there should be at least 2 people.
- When transporting the TV by hand, hold the TV as shown in the following illustration.

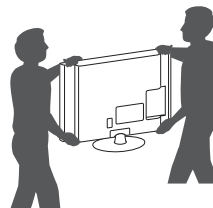

- When transporting the TV, do not expose the TV to jolts or excessive vibration.
- When transporting the TV, keep the TV upright, never turn the TV on its side or tilt towards the left or right.
- Do not apply excessive pressure to cause flexing / bending of frame chassis as it may damage screen.

Mounting on a table

- 1 Lift and tilt the TV into its upright position on a table.
 - Leave a 10 cm (minimum) space from the wall for proper ventilation.

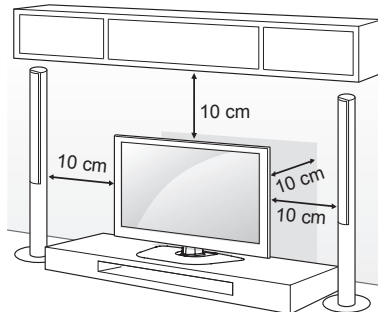

- 2 Connect the power cord to a wall outlet.

CAUTION

- Do not place the TV near or on sources of heat, as this may result in fire or other damage.

Securing the TV to a wall

(This feature is not available for all models.)

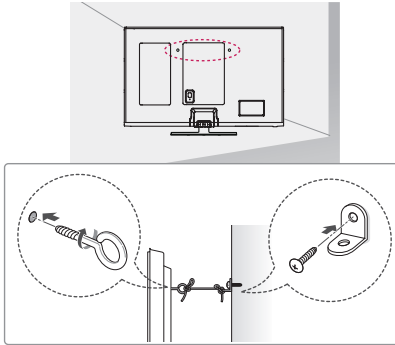

- 1 Insert and tighten the eye-bolts, or TV brackets and bolts on the back of the TV.
 - If there are bolts inserted at the eye-bolts position, remove the bolts first.
- 2 Mount the wall brackets with the bolts to the wall. Match the location of the wall bracket and the eye-bolts on the rear of the TV.
- 3 Connect the eye-bolts and wall brackets tightly with a sturdy rope. Make sure to keep the rope horizontal with the flat surface.

CAUTION

- Make sure that children do not climb on or hang on the TV.

NOTE

- Use a platform or cabinet that is strong and large enough to support the TV securely.
- Brackets, bolts and ropes are not provided. You can obtain additional accessories from your local dealer.

Mounting on a wall

Attach an optional wall mount bracket at the rear of the TV carefully and install the wall mount bracket on a solid wall perpendicular to the floor. When you attach the TV to other building materials, please contact qualified personnel. LG recommends that wall mounting be performed by a qualified professional installer.

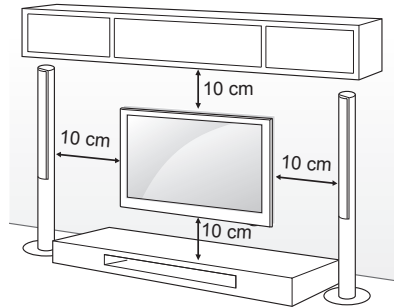

Make sure to use screws and wall mount bracket that meet the VESA standard. Standard dimensions for the wall mount kits are described in the following table.

Separate purchase (Wall Mounting Bracket)

Model	50/60PB66** 50/60PB69**
VESA (A x B)	400 x 400
Standard screw	M6
Number of screws	4
Wall mount bracket	PSW420BX

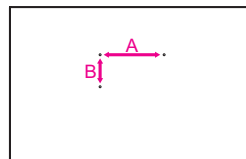

**CAUTION**

- Disconnect the power first, and then move or install the TV. Otherwise electric shock may occur.
- If you install the TV on a ceiling or slanted wall, it may fall and result in severe injury. Use an authorized LG wall mount and contact the local dealer or qualified personnel.
- Do not over tighten the screws as this may cause damage to the TV and void your warranty.
- Use the screws and wall mounts that meet the VESA standard. Any damages or injuries by misuse or using an improper accessory are not covered by the warranty.

**NOTE**

- Use the screws that are listed on the VESA standard screw specifications.
- The wall mount kit includes an installation manual and necessary parts.
- The wall mount bracket is not provided. You can obtain additional accessories from your local dealer.
- The length of screws may differ depending on the wall mount. Make sure to use the proper length.
- For more information, refer to the manual supplied with the wall mount.

REMOTE CONTROL

This item is not included for all models.

The descriptions in this manual are based on the buttons on the remote control. Please read this manual carefully and use the TV correctly.

To replace batteries, open the battery cover, replace batteries (1.5 V AAA) matching the ⊕ and ⊖ ends to the label inside the compartment, and close the battery cover.

To remove the batteries, perform the installation actions in reverse.



CAUTION

- Do not mix old and new batteries, as this may damage the remote control.

Make sure to point the remote control toward the remote control sensor on the TV.

(Only PB66**)

	<p>⏻ (POWER) Turns the TV on or off. SUBTITLE Recalls your preferred subtitle in digital mode. RATIO Resizes an image. INPUT Changes the input source. TV/RAD Selects Radio, TV and DTV programme.</p>
	<p>LIST Accesses the saved programme list. (Space) Opens an empty space on the screen keyboard. Q.VIEW Returns to the previously viewed programme.</p>
	<p>FAV Accesses your favourite programme list. GUIDE Shows programme guide. MUTE Mutes all sounds. + / - Adjusts the volume level. ^ P v Scrolls through the saved programmes. ← PAGE → Moves to the previous or next screen.</p>
	<p>INFO Views the information of the current programme and screen. SMART Accesses the Smart Home menus. MY APPS Shows the list of Apps. Navigation buttons (up/down/left/right) Scrolls through menus or options. OK Selects menus or options and confirms your input. BACK Returns to the previous level. SETTINGS Accesses the main menus. EXIT Clears all on-screen displays and return to TV viewing.</p>
	<p>1 Colour buttons These access special functions in some menus. (●): Red, (●●): Green, (●●●): Yellow, (●●●●): Blue</p> <p>Q.MENU Accesses the quick menus. LIVE TV Returns to LIVE TV. Control buttons (■, ▶, II, ◀, ◀▶) Controls the Premium contents, Time Machine^{Ready} or SmartShare menus or the SIMPLINK compatible devices (USB or SIMPLINK or Time Machine^{Ready}). II (FREEZE) Freezes the current frame while using the TV, AV, Component, or HDMI input source. REC/* Starts to record and displays record menu. (only Time Machine^{Ready} support model) SLEEP Sets the length of time until the TV to turns off. AD By pressing the AD button, audio descriptions function will be enabled. APP/* Selects the MHP TV menu source. (Only Italy.) (Depending on model)</p> <p>2 TELETEXT BUTTONS These buttons are used for teletext.</p>

ENGLISH

MAGIC REMOTE FUNCTIONS

This item is not included for all models.

When the message "Magic Remote battery is low. Change the battery." is displayed, replace the battery.

To replace batteries, open the battery cover, replace batteries (1.5 V AA) matching \oplus and \ominus ends to the label inside the compartment, and close the battery cover. Be sure to point the remote control toward the remote control sensor on the TV.

To remove the batteries, perform the installation actions in reverse.

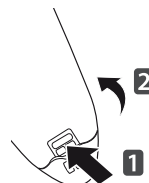

CAUTION

- Do not mix old and new batteries, as this may damage the remote control.

(Only PB69**)

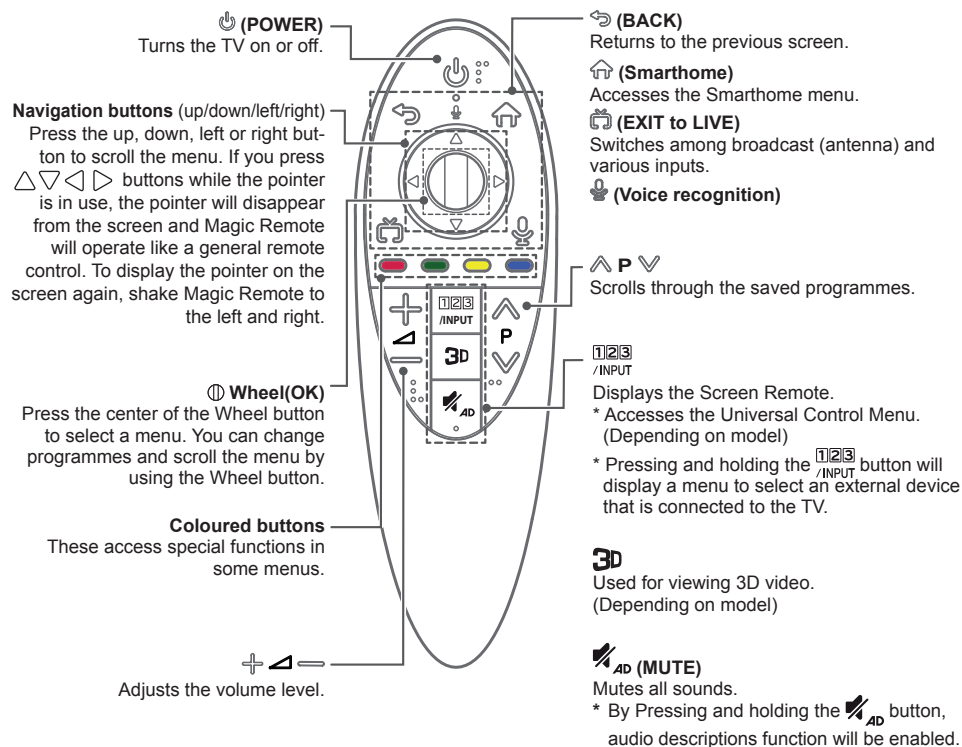

Voice recognition



Network connection is required to use the voice recognition function.

1. Press the Voice recognition button.
2. Speak when the voice display window appears on the left of the TV screen.
 - The voice recognition may fail when you speak too fast or too slow.
 - Use the Magic remote control no further than 10 cm from your face.
 - The recognition rate may vary depending on the user's characteristics (voice, pronunciation, intonation and speed) and the environment (noise and TV volume).





Registering Magic Remote

It is necessary to 'pair' (register) the Magic Remote to your TV before it will work.



How to register the Magic Remote

 (Wheel)	<p>To use the Magic Remote, first pair it with your TV.</p> <ol style="list-style-type: none"> 1 Put batteries into the Magic Remote and turn the TV on. 2 Point the Magic Remote at your TV and press the  Wheel (OK) on the remote control. <p>* If the TV fails to register the Magic Remote, try again after turning the TV off and back on.</p>
---	--

How to de-register the Magic Remote

 (BACK)  (Smart-home)	<p>Press the  (BACK) and  (Smart-home) buttons at the same time, for five seconds, to unpair the Magic Remote with your TV.</p> <p>* Pressing and holding the  (EXIT to LIVE) button will let you cancel and re-register Magic Remote at once.</p>
--	--

How to use Magic Remote

- Shake the Magic Remote slightly to the right and left or press  **(Smarthome)**  **INPUT**  buttons to make the pointer appear on the screen.
(In some TV models, The pointer will appear when you turn the Wheel button.)
- If the pointer has not been used for a certain period of time or Magic Remote is placed on a flat surface, then the pointer will disappear.
- If the pointer is not responding smoothly, you can reset the pointer by moving it to the edge of the screen.
- The Magic Remote depletes batteries faster than a normal remote due to the additional features.

Precautions to Take when Using the Magic Remote

- Use the Magic Remote within the maximum communication distance (10 m). Using the Magic Remote beyond this distance, or with an object obstructing it, may cause a communication failure.
- A communication failure may occur due to nearby devices. Electrical devices such as a microwave oven or wireless LAN product may cause interference, as these use the same bandwidth (2.4 GHz) as the Magic Remote.
- The Magic Remote may be damaged or may malfunction if it is dropped or receives a heavy impact.
- Take care not to bump into nearby furniture or other people when using the Magic Remote.
- Manufacturer and installer cannot provide service related to human safety as the applicable wireless device has possibility of electric wave interference.
- It is recommended that an Access Point (AP) be located more than 1 m away from the TV. If the AP is installed closer than 1 m, the Magic Remote may not perform as expected due to frequency interference.

USING THE USER GUIDE

- 1 Press the **SMART** button to access the Smart Home menu.
- 2 Select **SETTINGS** → **SUPPORT**.
- 3 Select **User Guide** and press **Wheel(OK)**.

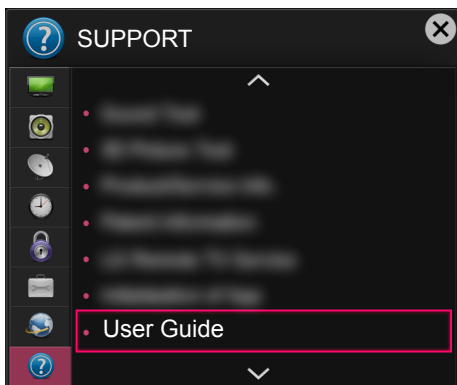

MAINTENANCE

Cleaning your TV

Clean your TV regularly to keep the best performance and to extend the product lifespan.



CAUTION

- Make sure to turn the power off and disconnect the power cord and all other cables first.
- When the TV is left unattended and unused for a long time, disconnect the power cord from the wall outlet to prevent possible damage from lightning or power surges.

Screen, frame, cabinet and stand

- To remove dust or light dirt, wipe the surface with a dry, clean, and soft cloth.
- To remove major dirt, wipe the surface with a soft cloth dampened in clean water or a diluted mild detergent. Then wipe immediately with a dry cloth.



CAUTION

- Avoid touching the screen at all times, as this may result in damage to the screen.
- Do not push, rub, or hit the screen surface with your fingernail or a sharp object, as this may result in scratches and image distortions.
- Do not use any chemicals as this may damage the product.
- Do not spray liquid onto the surface. If water enters the TV, it may result in fire, electric shock, or malfunction.

Power cord

Remove the accumulated dust or dirt on the power cord regularly.

TROUBLESHOOTING

Problem	Solution
Cannot control the TV with the remote control.	<ul style="list-style-type: none"> • Check the remote control sensor on the product and try again. • Check if there is any obstacle between the product and the remote control. • Check if the batteries are still working and properly installed (⊕ to ⊕, ⊖ to ⊖).
No image display and no sound is produced.	<ul style="list-style-type: none"> • Check if the product is turned on. • Check if the power cord is connected to a wall outlet. • Check if there is a problem in the wall outlet by connecting other products.
The TV turns off suddenly.	<ul style="list-style-type: none"> • Check the power control settings. The power supply may be interrupted. • Check if the Automatic Standby (Depending on model) / Sleep Timer / Off Time feature is activated in the TIME settings. • If there is no signal while the TV is on, the TV will turn off automatically after 15 minutes of inactivity.
When connecting to the PC (HDMI/DVI), 'No signal' or 'Invalid Format' is displayed.	<ul style="list-style-type: none"> • Turn the TV off/on using the remote control. • Reconnect the HDMI cable. • Restart the PC with the TV on.

SPECIFICATIONS

(Only PB69**)

Wireless module (LGSBW41) specification			
Wireless LAN		Bluetooth	
Standard	IEEE 802.11a/b/g/n	Standard	Bluetooth Version 3.0
Frequency Range	2400 to 2483.5 MHz 5150 to 5250 MHz 5725 to 5850 MHz (for Non EU)	Frequency Range	2400 to 2483.5 MHz
Output Power (Max.)	802.11a: 13 dBm 802.11b: 15 dBm 802.11g: 14 dBm 802.11n - 2.4GHz: 16 dBm 802.11n - 5GHz: 16 dBm	Output Power (Max.)	10 dBm or lower
<ul style="list-style-type: none"> • Because band channel used by the country could be different, the user can not change or adjust the operating frequency and this product is set for the regional frequency table. • This device should be installed and operated with minimum distance 20 cm between the device and your body. And this phrase is for the general statement for consideration of user environment. 			





DVB[®]
Digital Video
Broadcasting

Record the model number and serial number of the TV.

Refer to the label on the back cover and quote this information to your dealer when requiring any service.

MODEL _____

SERIAL _____



MANUEL D'UTILISATION TV À ÉCRAN PLASMA

Veuillez lire attentivement ce manuel avant de mettre en service votre produit et conservez-le afin de pouvoir vous y référer ultérieurement.

www.lg.com

LICENCES

Les licences prises en charge peuvent varier d'un modèle à l'autre. Pour plus d'informations sur les licences, consultez le site www.lg.com.



FRANÇAIS

INFORMATIONS SUR LES LOGICIELS LIBRES

Pour obtenir le code source sous la licence publique générale, la licence publique générale limitée, la licence publique Mozilla ou les autres licences libres de ce produit, rendez-vous sur <http://opensource.lge.com>.

En plus du code source, tous les termes de la licence, ainsi que les exclusions de responsabilité et les droits d'auteur, sont disponibles au téléchargement.

LG Electronics propose de vous fournir le code open source sur CD-ROM en échange des coûts couvrant cet envoi, notamment le coût du support, des frais de port et de prise en charge, une fois la demande reçue par LG Electronics à l'adresse suivante : opensource@lge.com. La validité de cette offre est de trois (3) ans à partir de la date d'achat du produit.

CONFIGURATION DU PÉRIPHÉRIQUE DE CONTRÔLE EXTERNE

Pour obtenir plus d'informations sur la configuration du périphérique de contrôle externe, rendez-vous sur www.lg.com.

CONSIGNES DE SÉCURITÉ

Veillez lire attentivement ces consignes de sécurité avant d'utiliser le produit.



AVERTISSEMENT



- N'installez pas la TV et la télécommande dans les environnements suivants :
 - Un emplacement exposé à la lumière directe du soleil ;
 - Une zone fortement humide comme une salle de bain ;
 - À proximité d'une source de chaleur comme une cuisinière et tout autre appareil produisant de la chaleur ;
 - À proximité d'un plan de travail de cuisine ou d'un humidificateur où elles pourraient facilement être exposées à la vapeur ou à l'huile ;
 - Une zone exposée à la pluie et au vent ;
 - À proximité de conteneurs d'eau comme des vases.

Le non-respect de cette consigne peut provoquer un incendie, une électrocution, un dysfonctionnement ou une déformation du produit.

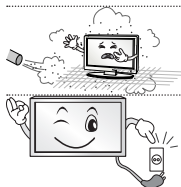

- N'installez pas le produit dans un endroit exposé à la poussière. Le non-respect de cette consigne peut provoquer un incendie.



- La fiche secteur est l'élément de déconnexion. La fiche doit être toujours accessible.



- Ne touchez pas la fiche d'alimentation avec les mains mouillées. En outre, si la fiche du cordon est mouillée ou couverte de poussière, séchez ou essuyez complètement le cordon d'alimentation. L'humidité excessive peut provoquer des risques d'électrocution.



- Veillez à raccorder le câble d'alimentation à une prise de terre. (Ne s'applique pas aux appareils ne nécessitant pas une mise à la terre.) Si ce n'est pas le cas, vous risquez d'être électrocuté ou blessé.



- Fixez correctement le câble d'alimentation. Si le câble d'alimentation n'est pas correctement fixé, un incendie peut se déclarer.



- Assurez-vous que le cordon d'alimentation n'est pas en contact avec des objets chauds comme un chauffage. Le non-respect de cette consigne peut provoquer un incendie ou une électrocution.



- Ne placez pas d'objets lourds, ou le produit lui-même, sur les câbles d'alimentation. Le non-respect de cette consigne peut provoquer un incendie ou une électrocution.



- Pliez le câble d'antenne entre le bâtiment intérieur et extérieur pour empêcher la pluie de s'écouler à l'intérieur. L'eau pourrait endommager le produit et provoquer une électrocution.



- Lorsque vous fixez une TV au mur, veillez à ne pas l'accrocher à l'aide des câbles d'alimentation ou de signal situés à l'arrière. Cela risque de provoquer un incendie ou une électrocution.

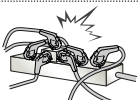

- Ne branchez pas trop d'appareils électriques sur une seule multiprise murale. Le non-respect de cette consigne peut provoquer un incendie résultant d'une surchauffe.



- Ne faites pas tomber le produit ou ne le laissez pas tomber lors du branchement de périphériques externes. Le non-respect de cette consigne peut entraîner des blessures ou endommager le produit.



- Conservez le matériau d'emballage anti-moisissure ou l'emballage en vinyle hors de portée des enfants. Le matériau anti-moisissure est dangereux en cas d'ingestion. En cas d'ingestion par mégarde, faites vomir la personne et rendez-vous à l'hôpital le plus proche. En outre, l'emballage en vinyle peut entraîner une asphyxie. Conservez-le hors de portée des enfants.



- Ne laissez pas les enfants grimper sur la TV ou s'agripper dessus. Dans le cas contraire, la TV risque de tomber, ce qui peut entraîner des blessures graves.



- Respectez les règles de sécurité lors de la mise au rebut des batteries pour éviter qu'un enfant ne les avale. En cas d'ingestion, consultez immédiatement un médecin.



- N'insérez pas de conducteur (comme une baguette métallique) dans l'une des extrémités du câble d'alimentation si l'autre extrémité est reliée au terminal d'entrée mural. En outre, ne touchez pas le câble d'alimentation juste après le raccordement au terminal d'entrée mural. Vous pourriez vous électrocuter. (selon le modèle)



- Veillez à ne pas placer ou conserver des substances inflammables à proximité du produit. Une manipulation imprudente des substances inflammables présente un risque d'explosion ou d'incendie.



- Ne laissez pas tomber d'objets métalliques (pièces de monnaie, épingles à cheveux, baguettes métalliques ou fils) ou d'objets inflammables (papier et allumettes) dans le produit. Surveillez particulièrement les enfants. Cela pourrait provoquer une électrocution, un incendie ou des blessures. Si un corps étranger tombe dans le produit, débranchez le câble d'alimentation et contactez le centre de services.



- Ne vaporisez pas d'eau sur le produit ou ne le frottez pas avec une substance inflammable (diluant ou benzène). Vous risqueriez de provoquer une électrocution ou un incendie.



- Évitez tout impact d'objets avec l'appareil ou toute chute d'objets sur l'appareil, et ne laissez rien tomber sur l'écran. Vous risqueriez de vous blesser ou d'endommager le produit.



- Ne touchez jamais ce produit ou l'antenne en cas de tonnerre ou d'orage. Vous pourriez vous électrocuter.

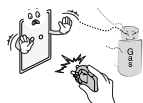

- Ne touchez jamais la prise murale lors d'une fuite de gaz ; ouvrez les fenêtres et aérez la pièce. Le non-respect de cette consigne peut provoquer un incendie ou des brûlures dues aux étincelles.



- Ne démontez pas le produit, ne le réparez pas et n'y apportez aucune modification. Vous risqueriez de provoquer une électrocution ou un incendie. Contactez le centre de services pour les vérifications, les calibrages et les réparations.



- Si vous êtes confronté à l'une des situations suivantes, débranchez immédiatement le produit et contactez votre centre de services local.
 - Le produit a reçu un choc
 - Le produit a été endommagé
 - Des corps étrangers sont entrés dans le produit
 - Le produit dégage de la fumée ou une odeur étrange
 Le non-respect de cette consigne peut provoquer un incendie ou une électrocution.



- Si vous n'utilisez pas le produit pendant une période prolongée, débranchez le câble d'alimentation du produit. Une couche de poussière peut provoquer un incendie ; une détérioration de l'isolation peut provoquer une fuite électrique, une électrocution ou un incendie.



- N'exposez pas l'appareil à la pluie ni aux éclaboussures. Ne placez pas d'objets contenant du liquide (tels qu'un vase) sur le produit.

- N'installez pas le produit sur un mur où il est susceptible d'être exposé à de l'huile ou à de la vapeur d'huile. Cela pourrait endommager le produit et provoquer sa chute.

ATTENTION

- Installez le produit à l'écart des ondes radio.



- La distance entre une antenne extérieure et les lignes d'alimentation doit être suffisante pour éviter tout contact physique en cas de chute de l'antenne. Le non-respect de cette consigne peut provoquer une électrocution.



- N'installez pas le produit sur des étagères instables ou des surfaces inclinées. Évitez également les endroits soumis à des vibrations ou ne permettant pas de supporter correctement le produit. Dans le cas contraire, le produit risque de tomber ou de se retourner, ce qui peut provoquer des blessures ou endommager le produit.



- Si vous installez la TV sur un support, veillez à empêcher le produit de se renverser. Dans le cas contraire, le produit risque de tomber, ce qui peut entraîner des blessures.

- Si vous essayez de monter le produit sur un mur, fixez une interface de montage VESA standard (pièces en option) à l'arrière du produit. Lorsque vous installez le poste à l'aide d'un support mural (pièces en option), fixez-le solidement pour éviter qu'il ne tombe.

- Utilisez uniquement des éléments de fixation/accessoires agréés par le fabricant.



- Lors de l'installation de l'antenne, consultez un agent de maintenance qualifié. Le non-respect de cette consigne peut provoquer un incendie ou une électrocution.

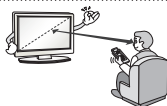

- Nous vous recommandons de garder une distance équivalente à 2 à 7 fois la diagonale de l'écran lorsque vous regardez la TV. Regarder la TV de façon prolongée peut provoquer des troubles de la vue.

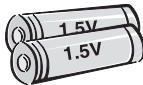

- Utilisez uniquement le type de piles spécifié. Le non-respect de cette consigne peut endommager la télécommande.

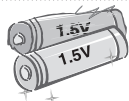

- N'utilisez pas simultanément de nouvelles piles et des piles usagées. Ceci pourrait provoquer la surchauffe des piles et une fuite de liquide.

- N'exposez pas les piles à une température excessive (directement sous les rayons du soleil, près d'une cheminée ouverte ou d'un radiateur, par exemple).

- N'utilisez PAS des piles non-rechargeables dans le chargeur de l'appareil.



- Assurez-vous qu'aucun objet n'est placé entre la télécommande et son capteur.



- La lumière du soleil ou un éclairage puissant peut perturber le signal de la télécommande. Le cas échéant, assombrissez la pièce.

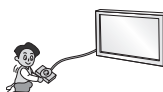

- Lorsque vous branchez des périphériques externes comme des consoles de jeu vidéo, veillez à ce que les câbles de raccordement soient assez longs. Dans le cas contraire, le produit risque de tomber, ce qui peut provoquer des blessures ou endommager le produit.



- Ne mettez pas le produit sous/hors tension en branchant et en débranchant le cordon d'alimentation de la prise. (N'utilisez pas le cordon d'alimentation en tant qu'interrupteur.) Vous risqueriez de provoquer une panne mécanique ou une électrocution.

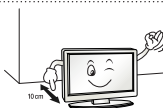

- Veuillez suivre les instructions d'installation ci-après pour empêcher une surchauffe du produit.
 - La distance entre le produit et le mur doit être d'au moins 10 cm.
 - N'installez pas le produit dans un endroit non aéré (par ex., dans une bibliothèque ou dans un placard).
 - N'installez pas le produit sur un tapis ou un coussin.
 - Assurez-vous que l'aération n'est pas obstruée par une nappe ou un rideau.
 Le non-respect de cette consigne peut entraîner un incendie.

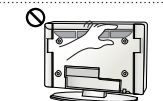

- Évitez de toucher les ouvertures de ventilation lors de l'utilisation prolongée du téléviseur car elles peuvent surchauffer. Ceci n'affecte en aucun cas le fonctionnement ou la performance du produit.

- Examinez régulièrement le cordon de votre appareil et si vous détectez des signes d'endommagement ou de détérioration, débranchez-le. Cessez alors d'utiliser l'appareil et demandez à un prestataire de services autorisé de remplacer le cordon par une pièce identique.



- Évitez de laisser la poussière s'accumuler sur les tiges de la fiche d'alimentation ou de la prise électrique. Le non-respect de cette consigne peut provoquer un incendie.

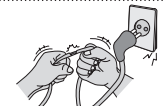

- Protégez le cordon d'alimentation contre les mauvais traitements physiques ou mécaniques, la torsion, la pliure, le pincement, et évitez qu'il ne puisse être pris dans une porte ou que l'on puisse marcher dessus. Vérifiez soigneusement les fiches, les prises murales et les points de sortie du cordon de l'appareil.



- N'appuyez pas avec force sur l'écran avec la main ou avec un objet pointu, tel qu'un clou, un crayon ou un stylo afin d'éviter de le rayer.



- Évitez de toucher l'écran ou de maintenir les doigts dessus de manière prolongée. Cela peut en effet provoquer des déformations provisoires de l'image.



- Lors du nettoyage du produit et de ses composants, débranchez le cordon d'alimentation et essuyez-les à l'aide d'un chiffon doux. Une pression excessive peut provoquer des rayures ou une décoloration. Ne vaporisez pas d'eau et n'utilisez pas de chiffon mouillé. N'utilisez jamais de produit à vitre, de produit lustrant pour voiture ou industriel, d'abrasifs ou de cire, de benzène, d'alcool, etc., qui risqueraient d'endommager le produit et son écran.
Le non-respect de cette consigne peut provoquer un incendie ou une électrocution, ou endommager le produit (déformation, corrosion ou cassure).

- Tant que l'unité est connectée à la prise murale de secteur, elle n'est pas déconnectée de la source d'alimentation secteur, même si vous avez éteint l'unité à l'aide de l'INTERRUPTEUR.



- Pour débrancher le câble, tenez-le par la fiche.
Si les fils dans le câble d'alimentation sont déconnectés, cela peut provoquer un incendie.



- Veillez à mettre le produit hors tension lorsque vous le déplacez. Puis, débranchez les câbles d'alimentation, les câbles d'antenne et tous les câbles de raccordement. La TV ou le cordon d'alimentation peuvent être endommagés, ce qui peut provoquer un incendie ou une électrocution.



- Vous devez être deux pour déplacer ou déballer le produit car ce dernier est lourd.
Le non-respect de cette consigne peut entraîner des blessures.



- Contactez le centre de services une fois par an pour nettoyer les composants internes du produit.
Une accumulation de poussière peut provoquer des pannes mécaniques.



- Confiez l'ensemble des réparations à du personnel qualifié. Confiez les réparations à du personnel qualifié dans les cas suivants : si la fiche ou le cordon d'alimentation secteur est endommagé, si un liquide a été renversé sur l'appareil ou si des objets sont tombés sur l'appareil, si l'appareil a été exposé à la pluie ou à l'humidité, si l'appareil ne fonctionne pas normalement ou s'il est tombé.



- Si le produit est froid au toucher, il pourra se produire un petit « scintillement » à sa mise en marche. Ce phénomène est normal et le produit n'est pas en cause.



- L'écran haute technologie se caractérise par une résolution de deux millions à six millions de pixels. Il est possible que de minuscules points noirs et/ou des points lumineux (rouge, bleu ou vert) de la taille d'un ppm s'affiche à l'écran. Cela n'indique pas un dysfonctionnement et n'affecte pas les performances et la fiabilité du produit. Ce phénomène survient également sur les produits tiers ; aucun échange ou remboursement n'est possible.



- Suivant votre position de visionnage (gauche/droite/haut/bas), la luminosité et la couleur de l'écran peuvent varier. Ce phénomène résulte des caractéristiques de l'écran. Il n'a aucun rapport avec les performances du produit et n'indique pas un dysfonctionnement.



- L'affichage d'une image fixe (logo d'un canal de diffusion, menu à l'écran, scène d'un jeu vidéo, etc.) pendant une durée prolongée peut endommager l'écran et provoquer une image rémanente ; ce phénomène s'appelle une brûlure d'écran. La garantie ne couvre pas le produit pour une brûlure d'écran.

Évitez d'afficher une image fixe de façon prolongée sur l'écran de votre téléviseur (pas plus de 2 heures sur un écran LCD et pas plus d'une heure sur un écran plasma).

Si vous regardez votre TV de façon prolongée au format 4:3, une brûlure d'écran peut apparaître sur le contour de l'écran.

Ce phénomène survient également sur les produits tiers ; aucun échange ou remboursement n'est possible.

• Sons générés

Bruit de craquement : un bruit de craquement, lorsque vous regardez ou éteignez la TV, est généré par une contraction thermique plastique liée à la température et à l'humidité. Ce bruit est usuel sur les produits nécessitant une déformation thermique. Bourdonnement du circuit électrique/de l'écran : bruit faible généré par un circuit de commutation haute vitesse qui permet le fonctionnement du produit en fournissant la majeure partie de l'alimentation. Il varie en fonction du produit.

Ce son généré n'affecte ni les performances ni la fiabilité du produit.

Visionnage d'images 3D (modèles 3D uniquement)



AVERTISSEMENT

Environnement de visionnage

- Durée de visionnage
 - Lors du visionnage de contenu 3D, veillez à faire une pause de 5 à 15 minutes toutes les heures. Le visionnage prolongé de contenu 3D peut provoquer des maux de tête, des vertiges et une fatigue générale ou oculaire.

Personnes sujettes à des convulsions liées à la photosensibilité ou souffrant d'une maladie chronique

- Certains utilisateurs peuvent être victimes de crises d'épilepsie ou montrer des symptômes anormaux lorsqu'ils sont exposés à une lumière clignotante ou à un type d'image précis provenant de contenu 3D.
- Ne regardez pas de vidéos 3D si vous êtes nauséeux, attendez un enfant, souffrez d'une maladie chronique comme l'épilepsie, présentez un trouble cardiaque, un problème de tension, etc.
- Le contenu 3D n'est pas recommandé aux personnes qui souffrent d'une cécité stéréo ou d'une anomalie stéréo. Vous pourriez voir les images en double ou éprouver une gêne lors du visionnage.
- Si vous souffrez d'un strabisme (yeux qui louchent), d'une amblyopie (faiblesse de la vue) ou d'un astigmatisme, vous pouvez rencontrer des problèmes de détection de la profondeur et éprouver facilement une fatigue visuelle résultant de la vision des images en double. Il est recommandé de faire davantage de pauses qu'un adulte ne présentant pas de gêne.
- Si votre vision varie d'un œil à l'autre, contrôlez votre vue avant de visionner du contenu 3D.

Symptômes nécessitant d'arrêter provisoirement ou définitivement de visionner du contenu 3D

- Ne regardez pas du contenu 3D lorsque vous êtes fatigué à cause d'un manque de sommeil, d'une surcharge de travail ou d'une surconsommation d'alcool.
- Lorsque vous éprouvez ces symptômes, arrêtez d'utiliser/visionner du contenu 3D et reposez-vous jusqu'à leur disparition.
 - Consultez votre médecin si ces symptômes persistent. Symptômes possibles : maux de tête, douleurs des globes oculaires, vertiges, nausée, palpitation, images floues, gêne, images en double, gêne ou fatigue visuelle.

**ATTENTION****Environnement de visionnage**

- Distance de visionnage
 - Lors du visionnage de contenu 3D, gardez une distance équivalente au double de la diagonale de l'écran. Si vous ressentez une gêne lors du visionnage de contenu 3D, éloignez-vous davantage de la TV.
- Position de visionnage
 - Placez-vous face au centre de l'écran, au niveau des yeux, la tête bien droite. Dans le cas contraire, vous risquez de ne pas voir le contenu 3D correctement.

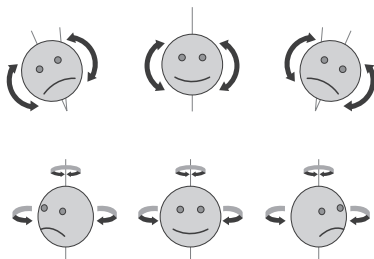
**Âge pour le visionnage**

- Enfants
 - L'utilisation/le visionnage de contenu 3D par des enfants de moins de 6 ans est interdit.
 - Les enfants de moins de 10 ans peuvent réagir de manière excessive car leur vision est en cours de développement (ils peuvent, par exemple, essayer de toucher l'écran ou de sauter dedans). Il est nécessaire d'apporter une surveillance spéciale et une attention particulière aux enfants qui visionnent du contenu 3D.
 - Les enfants présentent une plus grande disparité binoculaire des présentations en 3D que les adultes car la distance entre leurs yeux est plus petite. En revanche, ils perçoivent davantage la profondeur stéréoscopique des images 3D que les adultes.
- Adolescents
 - Les adolescents de moins de 19 ans peuvent présenter une plus grande sensibilité du fait de la stimulation résultant de la luminosité du contenu 3D. Conseillez-leur de ne pas regarder de contenu 3D de manière prolongée lorsqu'ils sont fatigués.
- Personnes âgées
 - Les personnes âgées perçoivent moins les effets 3D que les personnes jeunes. Ne vous asseyez pas plus près de la TV que la distance recommandée.

Mise en garde lors de l'utilisation de lunettes 3D

- Veillez à utiliser des lunettes 3D LG. Dans le cas contraire, vous risquez de ne pas voir les vidéos 3D correctement.
- N'utilisez pas les lunettes 3D comme lunettes de vue, lunettes de soleil ou lunettes de protection.
- L'utilisation de lunettes 3D modifiées peut entraîner une fatigue oculaire ou une distorsion de l'image.
- Gardez vos lunettes 3D à l'abri des températures extrêmement froides ou chaudes. Cela pourrait les déformer.
- Les lunettes 3D sont fragiles et se rayent facilement. Utilisez toujours un chiffon doux et propre pour nettoyer les verres. Ne rayez pas les verres des lunettes 3D avec un objet pointu et n'y appliquez pas de produits chimiques.
- L'écran peut clignoter lors du visionnage de vidéos 3D avec un éclairage fluorescent ou à trois longueurs d'onde. Le cas échéant, baissez ou éteignez la lumière.
- D'autres appareils électroniques ou de communication doivent être mis hors tension ou éloignés du téléviseur car ils peuvent provoquer des interférences et empêcher le bon fonctionnement de la fonction 3D.
- Lorsque vous regardez la TV en position allongée, les images 3D peuvent paraître plus sombres ou invisibles.

REMARQUE

- L'image ci-dessous peut être différente de celle affichée sur votre téléviseur.
- L'affichage à l'écran de votre TV peut différer légèrement de celui qui est présenté dans ce manuel.
- Les menus et options disponibles peuvent être différents selon la source d'entrée ou le modèle de produit utilisé.
- De nouvelles fonctionnalités pourront être ajoutées ultérieurement à ce téléviseur.
- La TV peut être mise en mode veille pour réduire la consommation d'électricité. Pour réduire la consommation d'énergie, la TV doit être éteinte si personne ne la regarde pendant un certain temps.
- La consommation d'énergie pendant l'utilisation peut être limitée de façon significative en réduisant la luminosité de l'image. Cela aura pour effet de réduire le coût global de fonctionnement.
- L'appareil doit être raccordé à une prise électrique située à proximité et facilement accessible. Sur certains appareils ne disposant pas de bouton marche/arrêt, la mise hors tension de l'appareil s'effectue en débranchant le cordon d'alimentation.

ASSEMBLAGE ET PRÉPARATION

Déballage

Vérifiez que la boîte de votre moniteur contient les éléments suivants. S'il manque des accessoires, contactez le revendeur auprès duquel vous avez acheté votre produit. L'aspect réel des produits et articles présentés dans ce manuel peut différer des illustrations.

ATTENTION

- Afin d'optimiser la sécurité et la durée de vie du produit, n'utilisez pas d'éléments non agréés.
- La garantie ne couvre pas les dommages ou les blessures dus à l'utilisation d'éléments non agréés.
- Sur certains modèles, un film fin est appliqué sur l'écran et celui-ci ne doit pas être retiré.

REMARQUE

- Les éléments fournis avec votre produit diffèrent en fonction du modèle choisi.
- Les caractéristiques des produits ou le contenu de ce manuel peuvent être modifiés sans préavis en cas de mise à jour des fonctions.
- Pour une connexion optimale, les câbles HDMI et les périphériques USB doivent comporter des connecteurs d'une épaisseur inférieure à 10 mm et d'une largeur inférieure à 18 mm. Utilisez une rallonge prenant en charge USB 2.0 si le câble USB ou la clé USB ne s'adapte pas au port USB de la TV.

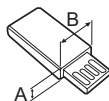
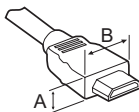

*A ≤ 10 mm

*B ≤ 18 mm

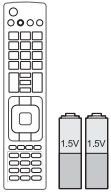

Télécommande et piles (AAA)
(Uniquement PB66**)

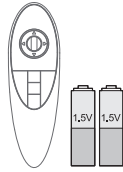

Télécommande Magic Remote, piles (AA)
(Uniquement PB69**)



Manuel d'utilisation

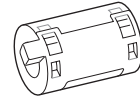

Noyau de ferrite
(selon le modèle)

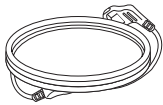

Cordon d'alimentation

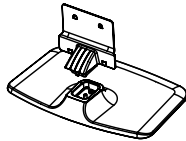

Corps du support / Base du support



Vis du support
3EA, M5 x L25



Vis du support
4EA, M4 x L14



Étiquette du support
(selon le modèle)

REMARQUE

- Les éléments fournis avec votre produit diffèrent en fonction du modèle choisi.
- Les caractéristiques des produits ou le contenu de ce manuel peuvent être modifiés sans préavis en cas de mise à jour des fonctions

Utilisation de la ferrite

- S'il y a cinq tores ferrites, procédez comme le montrent les figures 1 et 3.
- S'il y a six tores ferrites, procédez comme le montrent les figures 1, 2 et 3.

1 La ferrite peut être utilisée pour réduire les ondes électromagnétiques dans le câble d'alimentation. Entourez le câble d'alimentation autour de la ferrite une seule fois.

Placez la ferrite près du téléviseur et d'une prise murale.

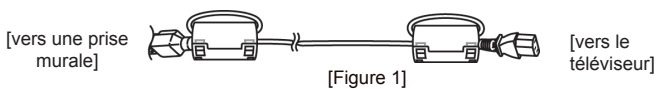

2 La ferrite peut être utilisée pour réduire les ondes électromagnétiques dans le câble. Placez la ferrite près du téléviseur.

Enroulez une fois le câble Composantes Y, Pb, Pr, L, R autour de la ferrite.

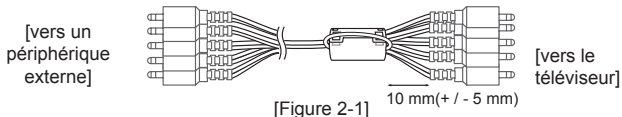

Rassemblez le câble Composantes Y,Pb,Pr,L,R et ainsi que la prise péritel avec la ferrite.

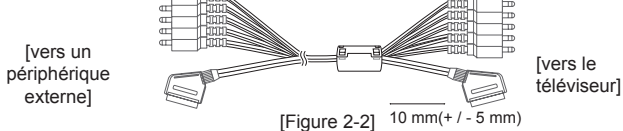

Enroulez une fois le câble audio du PC autour de la ferrite.

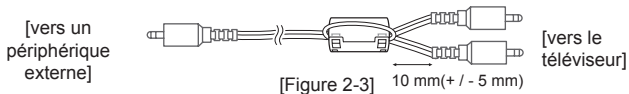

3 La ferrite peut être utilisée pour réduire les ondes électromagnétiques dans le câble LAN. Enroulez une fois le câble LAN autour du tore ferrite B et trois fois autour du tore ferrite A. Placez la ferrite près de la TV et d'un périphérique externe.

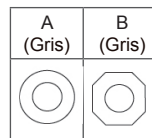
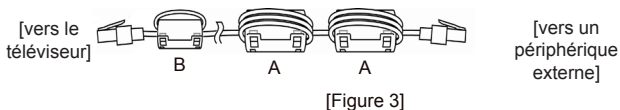

[Vue transversale d'une ferrite]

Achat séparé

Des articles vendus séparément peuvent faire l'objet de remplacements ou de modifications sans préavis dans le but d'améliorer la qualité du produit. Contactez votre revendeur pour vous procurer ces articles. Ces périphériques fonctionnent uniquement avec certains modèles.

AG-S3**
Lunettes 3D

AN-MR500
Télécommande
Magic Remote

AN-VC5**
Caméra pour appels
vidéo

AN-WF500
Module de sécurité Wi-
Fi / Bluetooth

AN-TP300
Stylets, supports

AN-TD200
Module de sécurité
Pentouch

**Périphérique audio
LG**

AN-BL***
Transmetteur IR sans fil

À l'aide du stylet, vous pouvez utiliser votre téléviseur en mode tactile qu'il soit connecté à votre PC ou non.

Achetez le stylet (avec son support) en même temps que le module de sécurité.

FRANÇAIS

Compatibilité	PB66**	PB69**
AG-S3** Lunettes 3D		•
AN-MR500 Télécommande Magic Remote	•	•
AN-VC5** Caméra pour appels vidéo	•	•
AN-WF500 Module de sécurité Wi-Fi / Bluetooth	•	
AN-TP300 Stylets, supports	•	•
AN-TD200 Module de sécurité Pentouch	•	•
Périphérique audio LG	•	•
AN-BL*** Transmetteur IR sans fil	• (selon le modèle)	• (selon le modèle)

Le nom ou le design du modèle peut changer en cas de mise à niveau des fonctions du produit, des conditions de diffusion ou des politiques de confidentialité du fabricant.

* Avec l'**AN-WF500**, vous pouvez utiliser la télécommande Magic, le périphérique audio LG (sans fil) et le transmetteur IR sans fil. Vous devez acheter l'**AN-WF500**. (Uniquement PB66**)

Pièces et boutons

FRANÇAIS

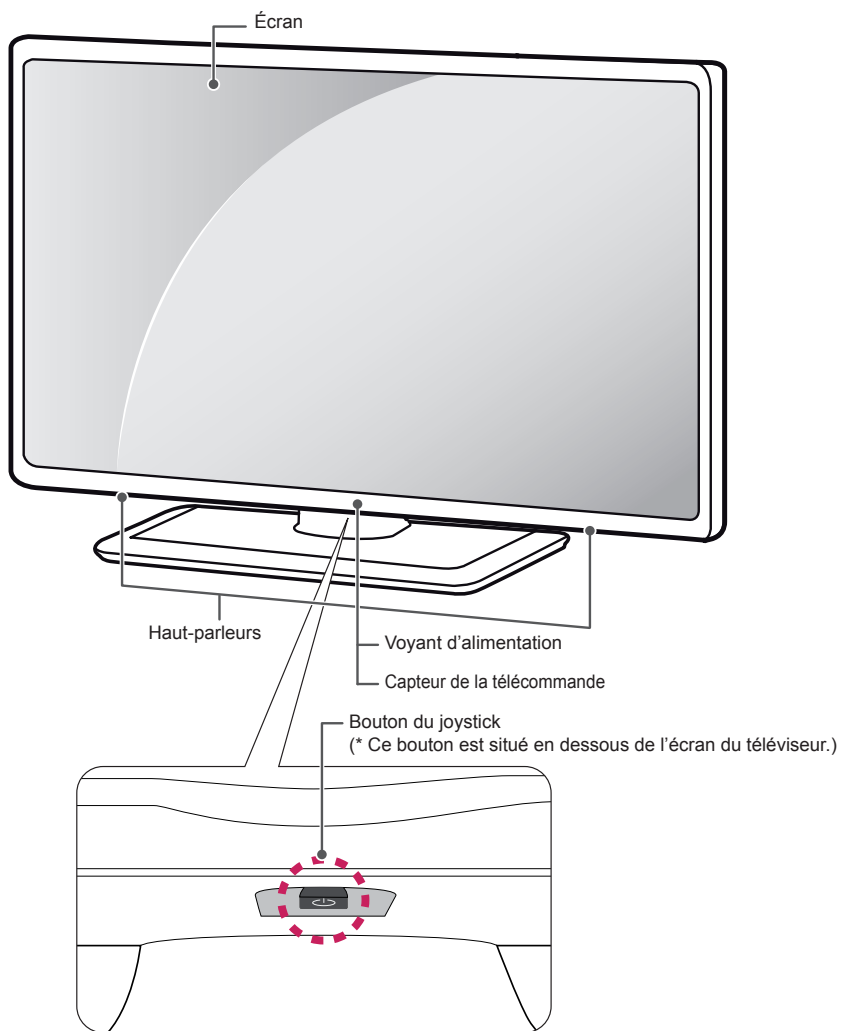



! REMARQUE

- Vous pouvez activer ou désactiver le voyant d'alimentation en sélectionnant **OPTION** dans les menus principaux.

Utilisation du bouton du joystick

Vous pouvez activer facilement les fonctions de la TV, en appuyant ou en déplaçant le bouton vers le haut, vers le bas, vers la gauche ou vers la droite.

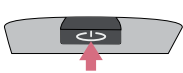
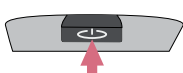
Fonctions de base

	Alimentation activée	Lorsque votre téléviseur est éteint, posez votre doigt et appuyez sur le bouton du joystick, puis relâchez-le.
	Alimentation désactivée	Lorsque votre téléviseur est allumé, posez votre doigt et appuyez une fois sur le bouton du joystick pendant quelques secondes, puis relâchez-le. (Cependant, si le menu apparaît sur l'écran, maintenez le bouton du joystick appuyé pour sortir du menu.)
	Contrôle du volume	Vous pouvez régler le volume au niveau souhaité en posant votre doigt sur le bouton du joystick et en le déplaçant vers la gauche ou vers la droite.
	Réglage des programmes	Vous pouvez parcourir les chaînes enregistrées et en sélectionner en posant votre doigt sur le bouton du joystick et en le déplaçant vers le haut ou vers le bas.





! REMARQUE

- Lorsque vous déplacez le joystick vers le haut, vers le bas, vers la droite ou vers la gauche, assurez-vous ne de pas appuyer sur le bouton du joystick. Si vous appuyez d'abord sur le bouton du joystick, vous ne pourrez plus régler le volume ni les programmes enregistrés.

Réglage du menu

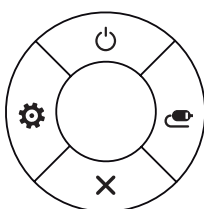
Lorsque le téléviseur est allumé, appuyez une fois sur le bouton du joystick.

Vous pouvez régler les éléments (🔌, ⚙️, ✖️, 📺) du menu en déplaçant le bouton du joystick vers le haut, vers le bas, vers la gauche ou vers la droite.

		Éteindre le téléviseur	Permet d'éteindre le téléviseur.
		Paramètres	Permet d'accéder au menu principal.
		Fermer	Efface les informations affichées à l'écran et revient à l'affichage TV.
		Liste des sources	Permet de changer la source d'entrée.

Soulever et déplacer la TV

Lisez les consignes suivantes afin d'éviter de rayer ou d'endommager la TV en la déplaçant, en la soulevant ou en la transportant, quels que soient le type et les dimensions de l'appareil.

⚠ ATTENTION

- Évitez toujours de toucher l'écran, car vous risqueriez de l'endommager.
- Nous vous recommandons de déplacer la TV dans sa boîte ou son emballage d'origine.
- Avant de déplacer ou de soulever la TV, déconnectez le cordon d'alimentation et tous les câbles.
- Lorsque vous soulevez la TV, orientez l'écran à l'opposé de vous pour éviter de l'endommager.

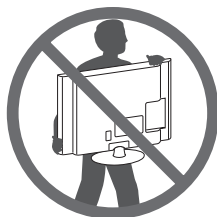

- Maintenez fermement la TV par le haut et le bas du cadre. Veillez à ne pas la tenir par la partie transparente, le haut-parleur ou la zone de la grille du haut-parleur.

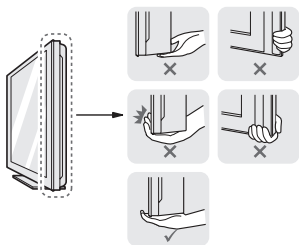

- Si votre téléviseur est volumineux, faites-vous aider par une autre personne.
- Lorsque vous transportez la TV, tenez-la comme indiqué sur l'illustration suivante.

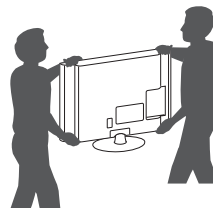

- Lorsque vous transportez la TV, ne l'exposez pas à des secousses ou à des vibrations excessives.
- Lorsque vous transportez la TV, maintenez-la à la verticale, sans la coucher sur le côté ni l'incliner vers la gauche ou la droite.
- N'exercez pas une pression excessive qui pourrait plier le châssis car cela pourrait endommager l'écran.

Installation sur une table

- 1 Soulevez et positionnez la TV à la verticale sur une table.
 - Laissez au moins 10 cm entre le mur et le moniteur pour assurer une bonne ventilation.

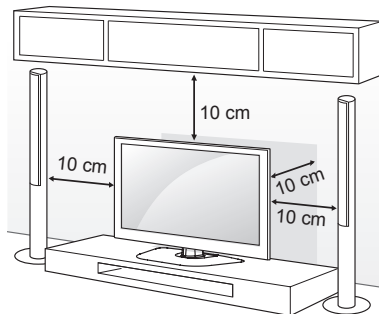

- 2 Branchez le cordon d'alimentation sur une prise murale.

⚠ ATTENTION

- Ne placez pas la TV à côté ou sur des sources de chaleur. Cela pourrait provoquer un incendie ou d'autres dommages.

Fixation fiable de la TV au mur

(Cette option n'est pas disponible sur tous les modèles.)

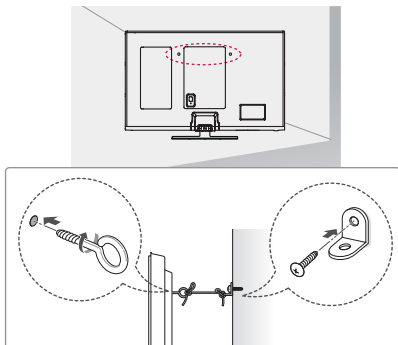

- 1 Insérez et serrez les boulons à œil, ou les supports et les boulons à l'arrière de la TV.
 - Si des boulons sont insérés dans les trous des boulons à œil, dévissez d'abord ces boulons.
- 2 Fixez les supports muraux avec les boulons sur le mur. Ajustez le support mural et les boulons à œil à l'arrière de la TV.
- 3 Attachez les boulons à œil et les supports muraux avec un cordon solide. Le cordon doit rester en position horizontale par rapport à la surface plane.

! ATTENTION

- Veillez à empêcher les enfants de grimper sur la TV ou de s'y suspendre.

! REMARQUE

- Utilisez une plate-forme ou un meuble d'une largeur et d'une résistance suffisantes pour soutenir en toute sécurité la TV.
- Les supports, les boulons et les cordons ne sont pas fournis. Pour en savoir plus sur les accessoires en option, contactez votre revendeur.

Fixation du support mural

Prenez les précautions nécessaires pour fixer le support mural en option à l'arrière de la TV. Installez-le sur un mur solide perpendiculaire au sol. Contactez du personnel qualifié pour fixer la TV sur d'autres matériaux de construction.

Pour l'installation murale, LG recommande l'intervention de professionnels qualifiés.

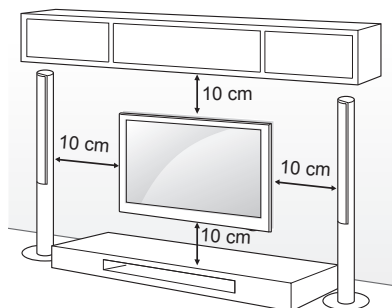

Veillez à utiliser des vis et un support mural conformes aux normes VESA. Les dimensions standard des kits de support mural sont indiquées dans le tableau suivant.

Achat séparé (support mural)

Modèle	50/60PB66** 50/60PB69**
VESA (A x B)	400 x 400
Vis standard	M6
Nombre de vis	4
Support mural	PSW420BX

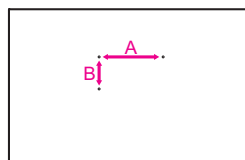

**ATTENTION**

- Débranchez le cordon d'alimentation avant de déplacer ou d'installer la TV. Vous éviterez ainsi tout risque d'électrocution.
- Si vous fixez la TV au plafond ou sur un mur oblique, le produit risque de tomber et de blesser quelqu'un.
Utilisez un support mural LG agréé et contactez votre revendeur local ou une personne qualifiée.
- Ne serrez pas trop les vis. Cela pourrait endommager la TV et entraîner l'annulation de votre garantie.
- Utilisez des vis et supports de fixation murale répondant aux spécifications de la norme VESA. La garantie ne couvre pas les dommages ou les blessures dus à une mauvaise utilisation ou à l'utilisation d'accessoires non agréés.

**REMARQUE**

- N'utilisez que des vis répondant aux spécifications de la norme VESA.
- Le kit de support mural est fourni avec un manuel d'installation et les pièces nécessaires à l'installation.
- Le support mural est proposé en option. Pour en savoir plus sur les accessoires en option, contactez votre revendeur.
- La longueur des vis dépend du modèle de support mural. Vérifiez leur longueur avant de procéder à l'installation.
- Pour plus d'informations, consultez le manuel fourni avec le support mural.

TÉLÉCOMMANDE

Cet élément n'est pas intégré à tous les modèles.

Les descriptions contenues dans ce manuel font référence aux touches de la télécommande. Veuillez lire attentivement ce manuel et utiliser correctement la TV. Pour changer les piles, ouvrez le couvercle et remplacez-les (modèle : 1,5 V AAA). Faites correspondre les pôles ⊕ et ⊖ avec les signes sur l'étiquette placée à l'intérieur du compartiment, puis refermez le couvercle. Pour retirer les piles, faites l'inverse de la procédure d'installation. Les piles et batteries internes au produit ou raccordées à celui-ci ne doivent pas être exposées à une chaleur excessive telle que celle du soleil, d'un feu ou d'une origine similaire.



FRANÇAIS



ATTENTION

- N'associez pas des piles neuves avec des piles anciennes, car cela pourrait endommager la télécommande.

Veillez à orienter la télécommande vers le capteur situé sur la TV.

(Uniquement PB66**)

	<p>SUBTITLE Permet d'afficher vos sous-titres préférés en mode numérique.</p> <p>RATIO Redimensionne une image.</p> <p>INPUT Permet de changer la source d'entrée.</p> <p>TV/RAD Sélectionne le programme Radio, TV et TNT.</p>
	<p>LIST Permet d'accéder à la liste des programmes.</p> <p>(Espace) Ouvre un espace vide sur le clavier de l'écran.</p> <p>Q.VIEW Revient au programme précédemment visionné.</p>
	<p>FAV Permet d'accéder à votre liste de canaux favoris.</p> <p>GUIDE Présente le guide de programmes.</p> <p>MUTE Permet de mettre le son en sourdine.</p> <p>+ - Permet de régler le niveau du volume.</p> <p>^ P v Permet de parcourir les chaînes ou les canaux enregistrés.</p> <p>← PAGE → Passe à l'écran précédent ou suivant.</p>
	<p>INFO Affiche les informations liées au programme actuel et à l'écran.</p> <p>SMART Permet d'accéder aux menus Smart Home (Accueil Smart).</p> <p>MY APPS Affiche la liste des applications.</p> <p>Touches de navigation (haut/bas/gauche/droite) Permettent de parcourir les menus ou options.</p> <p>OK Permet de sélectionner les menus ou options et de confirmer votre entrée.</p> <p>BACK Permet de revenir au niveau précédent.</p> <p>SETTINGS Permet d'accéder aux menus principaux.</p> <p>EXIT Efface les informations affichées à l'écran et revient à l'affichage TV.</p>
	<p>1 Touches de couleur Ces touches permettent d'accéder à des fonctions spéciales dans certains menus. (●): rouge, (●●): vert, (●●●): jaune, (●●●●): bleu)</p> <p>Q. MENU Permet d'accéder au menu rapide.</p> <p>LIVE TV Permet de revenir au programme en direct.</p> <p>Touches de commande (■, ►, II, ◀, ◀◀) Contrôle le contenu Premium, Time Machine^{Ready} ou SmartShare ou les périphériques SIMPLINK compatibles (USB, SIMPLINK ou Time Machine^{Ready}).</p> <p>II (FREEZE) Permet de figer l'image en cours pendant l'utilisation de la source d'entrée TV, AV, composantes ou HDMI.</p> <p>REC/* Permet de commencer l'enregistrement et d'afficher le menu d'enregistrement. (uniquement sur les modèles compatibles Time Machine^{Ready})</p> <p>SLEEP Définit la durée qui précède l'arrêt de la TV.</p> <p>AD En maintenant le bouton AD appuyé, la fonction des descriptions audio s'active.</p> <p>APP/* Sélectionne la source de menu TV de la plate-forme domestique multimédia. (uniquement en Italie) (selon le modèle)</p>
	<p>2 TOUCHES TÉLÉTEXTE Ces touches sont utilisées pour le télétexte.</p>

FONCTIONS DE LA TÉLÉCOMMANDE MAGIC REMOTE

Cet élément n'est pas intégré à tous les modèles.

Lorsque le message « La batterie de la télécommande magic remote est faible. Remplacez les piles. » s'affiche, remplacez la pile.

Pour changer les piles, ouvrez le couvercle et remplacez-les (modèle : 1,5 V AA). Faites correspondre les pôles \oplus et \ominus avec les signes sur l'étiquette placée à l'intérieur du compartiment, puis refermez le couvercle. Veillez à orienter la télécommande vers le capteur situé sur la TV.

Pour retirer les piles, inversez la procédure d'installation.

Les piles et batteries internes au produit ou raccordées à celui-ci ne doivent pas être exposées à une chaleur excessive telle que celle du soleil, d'un feu ou d'une origine similaire.

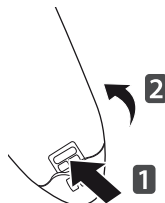

⚠ ATTENTION

- N'associez pas des piles neuves avec des piles anciennes, car cela pourrait endommager la télécommande.

(Uniquement PB69**)

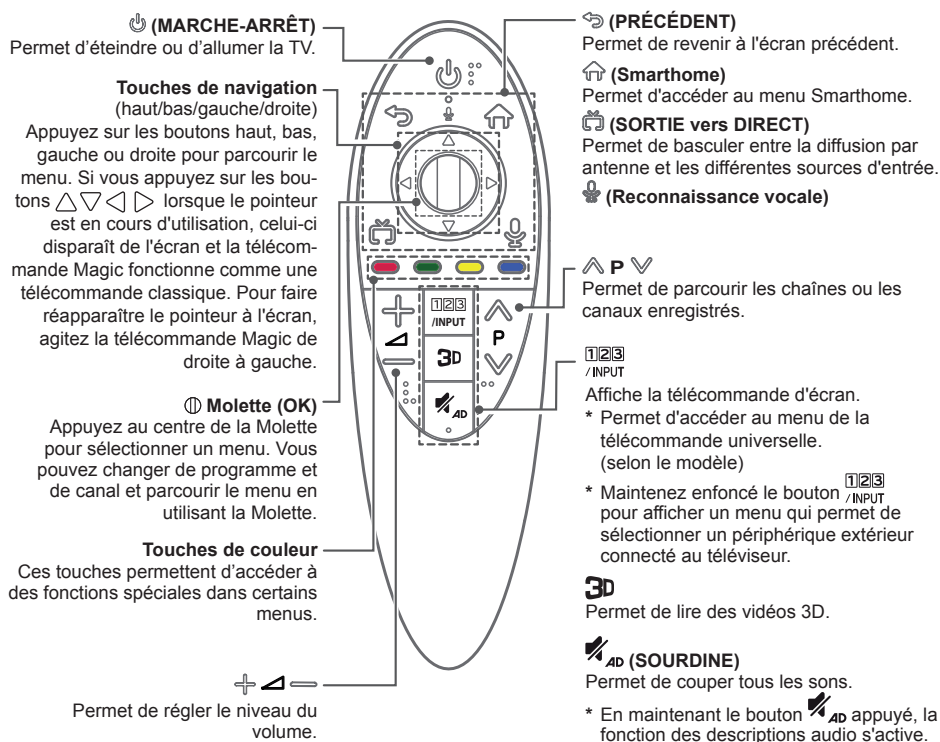

Reconnaissance vocale

La fonction Reconnaissance vocale nécessite une connexion réseau.

1. Appuyez sur le bouton Reconnaissance vocale.
2. Prononcez quelques mots lorsque la fenêtre de fonction vocale apparaît sur l'écran du téléviseur.
 - La fonction de reconnaissance vocale peut échouer si vous parlez trop rapidement ou trop lentement.
 - Lorsque vous utilisez la télécommande Magic, ne la placez pas à plus de 10 cm de votre visage.
 - Le taux de réussite de reconnaissance vocale dépend des caractéristiques de l'utilisateur (voix, prononciation, intonation et vitesse) et de l'environnement (bruit et volume sonore de la TV).

Enregistrement de la télécommande magic remote

Vous devez coupler (enregistrer) la télécommande magic remote avec votre téléviseur avant de l'utiliser.

Comment enregistrer la télécommande Magic



 (Molette)	<p>Pour utiliser la télécommande Magic, vous devez d'abord l'associer à votre téléviseur.</p> <ol style="list-style-type: none"> 1 Insérez des piles dans la télécommande Magic et allumez votre téléviseur. 2 Dirigez la télécommande Magic vers votre téléviseur et appuyez sur la Molette (OK) de la télécommande. <p>* Si votre téléviseur ne parvient pas à enregistrer la télécommande Magic, essayez à nouveau après avoir éteint puis rallumé votre téléviseur.</p>
---	--

Comment annuler l'enregistrement de la télécommande Magic

 (PRÉCÉDENT)  (Smart-home)	<p>Appuyez sur les boutons  (PRÉCÉDENT) et  (Smart-home) simultanément pendant cinq secondes pour découpler la télécommande Magic de votre téléviseur.</p> <p>* Maintenez enfoncé le bouton  (SORTIE vers DIRECT) pour effacer et réenregistrer simultanément la télécommande magique.</p>
---	--

Comment utiliser la télécommande magic remote



- Secouez la télécommande Magic de droite à gauche et appuyez sur les boutons  **(Smarthome)**  **INPUT**  **3D** pour faire apparaître le pointeur à l'écran.
(Sur certains modèles de téléviseurs, le pointeur apparaît lorsque vous tournez la Molette.)
- Si le pointeur reste inutilisé pendant une certaine période, ou si la télécommande Magic est placée sur une surface plane, le pointeur disparaît.
- Si le pointeur ne répond pas de façon fluide, vous pouvez le régler à nouveau en le déplaçant au bord de l'écran.
- En raison de ces fonctionnalités supplémentaires, la télécommande Magic épuise ses piles plus rapidement qu'une télécommande traditionnelle.

Consignes relatives à l'utilisation de la télécommande magic remote

- La télécommande doit toujours se trouver à une distance de communication maximum de 10 m. Si vous utilisez la télécommande à une distance supérieure à celle recommandée ou si un objet gêne la communication, cette dernière pourrait échouer.
- Un échec de communication peut résulter des périphériques situés à proximité. Les appareils électriques, comme les fours micro-ondes ou les appareil LAN sans fil, peuvent provoquer des interférences car ils utilisent la même bande passante (2,4 GHz) que la télécommande magic remote.
- La télécommande magic remote peut également être endommagée ou ne pas fonctionner correctement suite à une chute ou à un choc violent.
- Veillez à ne pas cogner la télécommande magic remote contre des meubles ou d'autres personnes quand vous l'utilisez.
- Le fabricant et l'installateur ne peuvent pas fournir ce produit dans des services de santé car le dispositif sans fil applicable peut provoquer des interférences électriques.
- Il est recommandé de placer un point d'accès à plus d'un mètre de la TV. Si le point d'accès est installé à moins d'un mètre, la télécommande magic remote risque de ne pas fonctionner à cause des interférences de fréquence.

UTILISATION DU GUIDE DE L'UTILISATEUR

- 1 Appuyez sur la touche d'accueil **SMART** pour accéder au menu correspondant.
- 2 Sélectionnez **PARAMÈTRES** ➔ **ASSISTANCE**.
- 3 Sélectionnez **Guide de l'utilisateur** et appuyez sur la **Molette(OK)**.

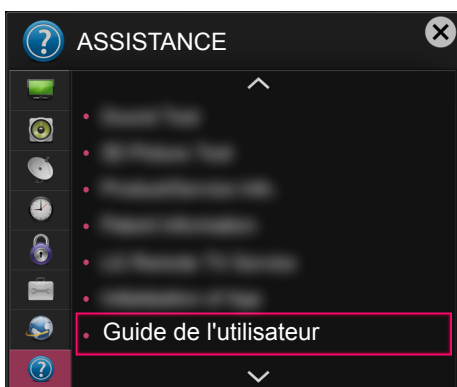

MAINTENANCE

Nettoyage de votre TV

Nettoyez régulièrement votre TV pour conserver des performances optimales et pour allonger la durée de vie du produit.



ATTENTION

- Avant toute chose, veillez à couper l'alimentation et à débrancher le cordon d'alimentation et tous les autres câbles.
- Lorsque vous prévoyez de ne pas utiliser le téléviseur pendant une longue période, débranchez le cordon d'alimentation de la prise murale afin d'éviter tout endommagement dû à une étincelle ou une surtension.

Écran, cadre, boîtier et support

- Pour éliminer la poussière ou une saleté légère, essuyez la surface avec un chiffon doux, propre et sec.
- Pour retirer des taches importantes, essuyez la surface avec un chiffon doux imbibé d'eau propre ou d'un détergent doux dilué. Essuyez ensuite immédiatement avec un chiffon sec.



ATTENTION

- Évitez toujours de toucher l'écran, car vous risqueriez de l'endommager.
- Ne poussez pas, ne frottez pas ou ne cognez pas la surface de l'écran avec l'ongle ou un objet contondant, car cela pourrait causer des rayures et des déformations de l'image.
- N'utilisez pas de produits chimiques car cela pourrait endommager le produit.
- Ne pulvérisez pas de liquide sur la surface. Si de l'eau pénètre dans la TV, cela peut provoquer un incendie, une électrocution ou un dysfonctionnement.

Cordon d'alimentation

Retirez régulièrement la poussière ou les saletés accumulées sur le cordon d'alimentation.

DÉPANNAGE

Problème	Solution
Impossible de commander la TV avec la télécommande.	<ul style="list-style-type: none"> • Vérifiez le capteur de la télécommande sur la TV et essayez de nouveau. • Vérifiez qu'aucun obstacle n'est placé entre la TV et la télécommande. • Vérifiez si les piles fonctionnent et si elles sont correctement installées (⊕ sur ⊕, ⊖ sur ⊖).
Aucune image n'est affichée et aucun son n'est émis.	<ul style="list-style-type: none"> • Vérifiez si l'appareil est allumé. • Vérifiez si le cordon d'alimentation est raccordé à la prise murale. • Vérifiez la prise en branchant d'autres appareils.
La TV s'éteint de manière soudaine.	<ul style="list-style-type: none"> • Vérifiez les paramètres de contrôle de l'alimentation. Il peut y avoir une coupure de courant. • Vérifiez si l'option Veille automatique (selon le modèle) / Minuterie d'arrêt / Heure d'arrêt est activée dans les paramètres D'HEURE. • Si aucun signal n'est présent quand la TV est allumée, la TV s'éteint automatiquement après 15 minutes d'inactivité.
Une fois que vous êtes connecté au PC (HDMI/DVI), le message « Aucun signal » ou « Format invalide » s'affiche.	<ul style="list-style-type: none"> • Allumez/éteignez le téléviseur à l'aide de la télécommande. • Reconnectez le câble HDMI. • Redémarrez le PC une fois le téléviseur allumé.

SPÉCIFICATIONS

(Uniquement PB69**)

Caractéristique du module sans fil (LGSBW41)			
LAN sans fil		Bluetooth	
Norme	IEEE802.11a/b/g/n	Norme	Bluetooth Version 3.0
Plage de fréquence	2 400 à 2 483,5 MHz 5 150 à 5 250 MHz 5 725 à 5 850 MHz (Hors Europe)	Plage de fréquence	2 400 ~ 2 483,5 MHz
Puissance en sortie (max.)	802.11a: 13 dBm 802.11b: 15 dBm 802.11g: 14 dBm 802.11n - 2,4GHz: 16 dBm 802.11n - 5GHz: 16 dBm	Puissance en sortie (max.)	10 dBm ou moins
<ul style="list-style-type: none"> • Comme le canal de bande utilisé varie d'un pays à l'autre, l'utilisateur ne peut pas modifier ou régler la fréquence de fonctionnement. Ce produit est réglé conformément au tableau de fréquences régionales. • Pour l'installation et l'utilisation du périphérique, vous devez respecter une distance de 20cm entre celui-ci et l'utilisateur. Le tout dans l'intérêt et le respect de l'utilisateur et de son environnement. 			
			





Notez le numéro du modèle et le numéro de série du téléviseur.

Consultez l'étiquette située sur la façade arrière du téléviseur et indiquez ces références à votre revendeur pour toute communication.

MODEL _____

SERIAL _____



يوجد اسم طراز التلفزيون ورقمه التسلسلي بالجزء
الخلفي من التلفزيون
قم بتدوينهما في حالة احتياجك إلى أي خدمة في
المستقبل.

الطراز

الرقم التسلسلي



استكشاف الأخطاء وإصلاحها

المشكلة	الحل
تعذر التحكم في التلفاز باستخدام وحدة التحكم عن بُعد.	<ul style="list-style-type: none"> افحص جهاز استشعار وحدة التحكم عن بُعد وحاول مرة ثانية. تحقق من عدم وجود أي عائق بين التلفاز ووحدة التحكم عن بُعد. تحقق من أن البطاريات لا تزال تعمل وأنها مركبة بشكل صحيح (+ إلى +، - إلى -).
لا تظهر أي صورة ولا يصدر أي صوت.	<ul style="list-style-type: none"> تحقق من تشغيل التلفاز. تحقق من توصيل سلك الطاقة بمصدر الطاقة في الحائط. تحقق من عدم وجود مشكلة في مصدر الطاقة بالحائط من خلال توصيل أجهزة أخرى به.
يتوقف تشغيل التلفاز فجأة.	<ul style="list-style-type: none"> افحص إعدادات التحكم بالطاقة. قد يكون مصدر الإمداد بالطاقة انقطع عن تزويد الطاقة. تحقق من تنشيط الميزة التلقائية لـ Automatic Standby (وضع استعداد تلقائي) (حسب الطراز) / Sleep timer (موقت النوم) / Off time (وقت الإيقاف) في ضوابط TIME (وقت). في حالة عدم وجود إشارة أثناء تشغيل التلفاز، فسيُوقف التلفاز عن التشغيل بشكل تلقائي بعد مرور 15 دقيقة لا يتم خلالها تسجيل أي نشاط.
عند الاتصال بالكمبيوتر الشخصي (HDMI) (DVI)، يتم عرض "لا توجد إشارة" أو "تنسيق غير صالح".	<ul style="list-style-type: none"> قم بإيقاف تشغيل/تشغيل التلفاز باستخدام وحدة التحكم عن بُعد. أعد توصيل كبل HDMI. أعد تشغيل الكمبيوتر الشخصي عندما يكون التلفاز قيد التشغيل.

المواصفات

(الطرازات PB69** فقط)

مواصفات الوحدة اللاسلكية (LGSBW41)			
مواصفات وحدة البلوتوث (Bluetooth)		مواصفات وحدة الشبكة المحلية LAN اللاسلكية	
إصدار بلوتوث 3.0	القياسي	IEEE802.11a/b/g/n	القياسي
2400 ~ 2483.5 ميجاهرتز	نطاق التردد	من 2400 إلى 2483.5 ميجاهرتز من 5150 إلى 5250 ميجاهرتز من 5725 إلى 5850 ميجاهرتز (للبلدان خارج الاتحاد الأوروبي)	نطاق التردد
10 ديسيبل ميلي واط أو أقل	طاقة الإخراج (الحد الأقصى)	13 : 802.11a ديسيبل ميلي واط 15 : 802.11b ديسيبل ميلي واط 14 : 802.11g ديسيبل ميلي واط 2.4 - 802.11n جيجاهرتز : 16 ديسيبل ميلي واط 5 - 802.11n جيجا هرتز : 16 ديسيبل ميلي واط	طاقة الإخراج (الحد الأقصى)
<ul style="list-style-type: none"> حيث إن نطاق القناة قد يختلف باختلاف البلد، يتعذر على المستخدم تغيير تردد التشغيل أو ضبطه ويتم ضبط هذا المنتج وفقاً لجدول التردد الإقليمي. يجب تثبيت هذا الجهاز وتشغيله على بُعد 20 سم على الأقل من جسمك. تُستخدم هذه الجملة للبيان العام لمرعاة بيئة المستخدم. 			
CE 0197			

الصيانة

تنظيف التلفاز

اهتم بتنظيف التلفاز بانتظام للحفاظ على أفضل أداء له ولإطالة عمره الافتراضي.

تنبيه

- تأكد من إيقاف التشغيل وفصل سلك الطاقة والكبلات الأخرى أولاً.
- عند ترك التلفزيون من دون تشغيل أو استخدام لفترة طويلة، فافصل سلك الطاقة من مصدر الطاقة بالحائط وذلك للوقاية من أي تلف محتمل نتيجة للبرق أو التغيرات المفاجئة في شدة التيار.

الشاشة والإطار والهيكل الخارجي والحامل

- لإزالة الغبار أو الأتربة الخفيفة، امسح السطح بقطعة قماش ناعمة ونظيفة وجافة.
- لإزالة الأوساخ الكبيرة، امسح سطح الشاشة بقطعة قماش ناعمة مرطبة بماء نظيف أو منظف معتدل خفيف. ثم امسحه فوراً بقطعة قماش جافة.

تنبيه

- تجنب لمس سطح الشاشة في كل وقت، إذ قد يؤدي ذلك إلى إلحاق الضرر بها.
- لا تدفع سطح الشاشة أو تعرضه للحك أو تضغط عليه بظفرك أو بشيء حاد حيث قد يؤدي ذلك إلى حدوث خدوش على الشاشة وتشويه الصورة.
- لا تستخدم المواد الكيميائية فقد تتسبب في تلف المنتج.
- لا ترش السائل على سطح الشاشة. وإذا دخل ماء إلى التلفاز، فقد يتسبب في نشوب حريق أو حدوث صدمة كهربائية أو عطل التلفاز.

سلك الطاقة

أزل الغبار المتراكم أو الأتربة المتركمة على سلك الطاقة بانتظام.

استخدام دليل المستخدم

- 1 اضغط على الزر SMART للوصول إلى القائمة الرئيسية الخاصة بـ Smart.
- 2 حدد .SETTINGS ⇒ SUPPORT.
- 3 حدد User Guide (دليل المستخدم) ثم اضغط على Wheel(OK) (موافق).

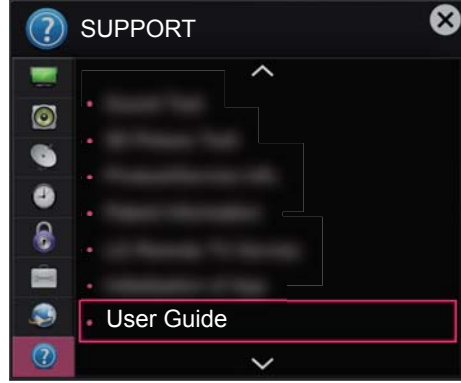

احتياطات ينبغي مراعاتها عند استخدام وحدة التحكم عن بُعد Magic

- استخدم وحدة التحكم عن بُعد في نطاق المسافة القصوى للاتصال (10 أمتار). يؤدي استخدام وحدة التحكم عن بعد خارج حدود هذه المسافة، أو مع وجود عائق يعترضها، إلى التسبب في فشل الاتصال.
- قد يحدث فشل الاتصال بسبب الأجهزة المجاورة. قد تتسبب الأجهزة الكهربائية مثل فرن الميكروويف أو الأجهزة التي تحتوي على شبكة LAN لاسلكية في حدوث تداخل، حيث إنها تستخدم النطاق الترددي نفسه (2.4 جيجاهرتز) الذي تستخدمه وحدة التحكم عن بُعد Magic.
- قد تتعرض وحدة التحكم عن بُعد Magic للتلف أو قد تتعطل في حالة سقوطها أو تعرضها لصدمة قوية.
- توخ الحذر من الاصطدام بالأثاث المجاور أو الأشخاص الآخرين عند استخدام وحدة التحكم عن بُعد Magic.
- لا يستطيع كل من جهة التصنيع والقائم بالتنصيب تقديم خدمة تتعلق بأمان الإنسان نظرًا لاحتمال التشويش على الموجات الكهربائية الخاصة بالأجهزة اللاسلكية المستخدمة.
- يُوصى بوضع نقطة الوصول (AP) على بعد مسافة أكثر من متر واحد بعيدًا عن التلفاز. في حالة تثبيت نقطة الوصول (AP) على بُعد أقرب من متر واحد، قد لا تعمل وحدة التحكم عن بُعد Magic على النحو المتوقع نظرًا لتداخل الترددات.

كيفية استخدام وحدة التحكم عن بُعد Magic

- هز وحدة التحكم عن بُعد Magic قليلاً إلى اليمين وإلى اليسار أو اضغط على الزرين **3D** و **INPUT** و **SmartHome** لجعل المؤشر يظهر على الشاشة. (في بعض طرازات التلفاز، يظهر المؤشر عند تدوير زر العجلة.)
- في حالة عدم استخدام المؤشر لمدة معينة أو وضع وحدة التحكم عن بُعد Magic على سطح مسطح، سيختفي المؤشر. إذا لم يكن المؤشر يستجيب بشكل سلس، يمكنك إعادة ضبطه عن طريق تحريكه إلى حافة الشاشة.
- تستند وحدة التحكم عن بُعد Magic طاقة البطاريات بطريقة أسرع من وحدة تحكم عن بُعد عادية بسبب الميزات الإضافية التي تتميز بها.



Voice recognition (التعرف على الصوت)

يلزم توفير اتصال شبكة لاستخدام وظيفة التعرف على الصوت.

- 1 اضغط على زر التعرف على الصوت.
 - 2 قل ما تريده عندما يظهر إطار عرض الصوت على الجهة اليسرى من شاشة التلفاز.
- قد يفشل التعرف على الصوت عندما تتكلم بسرعة كبيرة أو ببطء شديد.
 - استخدم الجهاز السحري للتحكم عن بُعد على مسافة لا تزيد عن 10 سم من الوجه.
 - قد يختلف معدل التعرف بحسب خصائص المستخدم (الصوت واللفظ والنبرة والسرعة) والبيئة (التشويش ومستوى صوت التلفاز).

تسجيل وحدة التحكم عن بُعد Magic

يجب تسجيل وحدة التحكم عن بُعد Magic مع التلفاز لديك قبل الاستخدام.

كيفية تسجيل وحدة التحكم السحرية عن بُعد Magic

<p>(موافق)</p>	<p>لاستخدام وحدة التحكم عن بُعد Magic، يجب إقرانها أولاً مع التلفاز.</p> <ol style="list-style-type: none"> 1 ضع البطاريات داخل وحدة التحكم عن بُعد Magic ثم قم بتشغيل التلفاز. 2 وجه وحدة التحكم عن بُعد Magic نحو التلفاز ثم اضغط على Wheel(OK) على وحدة التحكم عن بُعد. <p>* في حالة فشل التلفاز في تسجيل وحدة التحكم عن بُعد Magic، حاول مرة أخرى بعد إيقاف تشغيل التلفاز وتشغيله مجدداً.</p>
----------------	--

كيفية إلغاء تسجيل وحدة التحكم السحرية عن بُعد Magic

<p>(الرجوع)</p>	<ol style="list-style-type: none"> 1 اضغط على SmartHome و الرجوع في الوقت نفسه لمدة خمس ثوانٍ لإلغاء إقران وحدة التحكم عن بُعد Magic مع التلفاز. <p>* يؤدي الضغط باستمرار على زر الخروج إلى بث مباشر إلى إلغاء تسجيل وحدة التحكم عن بُعد Magic وإعادة تسجيلها في الآن نفسه.</p>
-----------------	---

وظائف وحدة التحكم السحرية عن بُعد MAGIC

هذا الملحق ليس مضمناً في كل الطرازات.

عند ظهور الرسالة "بطارية الجهاز السحري للتحكم عن بُعد منخفضة. قم بتغيير البطارية"، فعليك استبدال البطارية. لاستبدال البطاريات، افتح غطاء البطاريات، واستبدل البطاريات (1.5 فولت بحجم AA) بحيث يتطابق الطرفان (+) و (-) مع الرمز المطبوع داخل حجرة البطاريات ثم أغلق غطاء البطارية. تأكد من توجيه وحدة التحكم عن بُعد باتجاه مستشعر التحكم عن بُعد الموجود على التلفاز. لإزالة البطاريات، قم بتنفيذ إجراءات التركيب بترتيب عكسي.

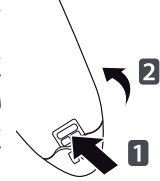

تنبيه

• لا تخطط البطاريات القديمة والجديدة، إذ قد يؤدي ذلك إلى إتلاف وحدة التحكم عن بُعد.

(الطرازات PB69** فقط)

العربية

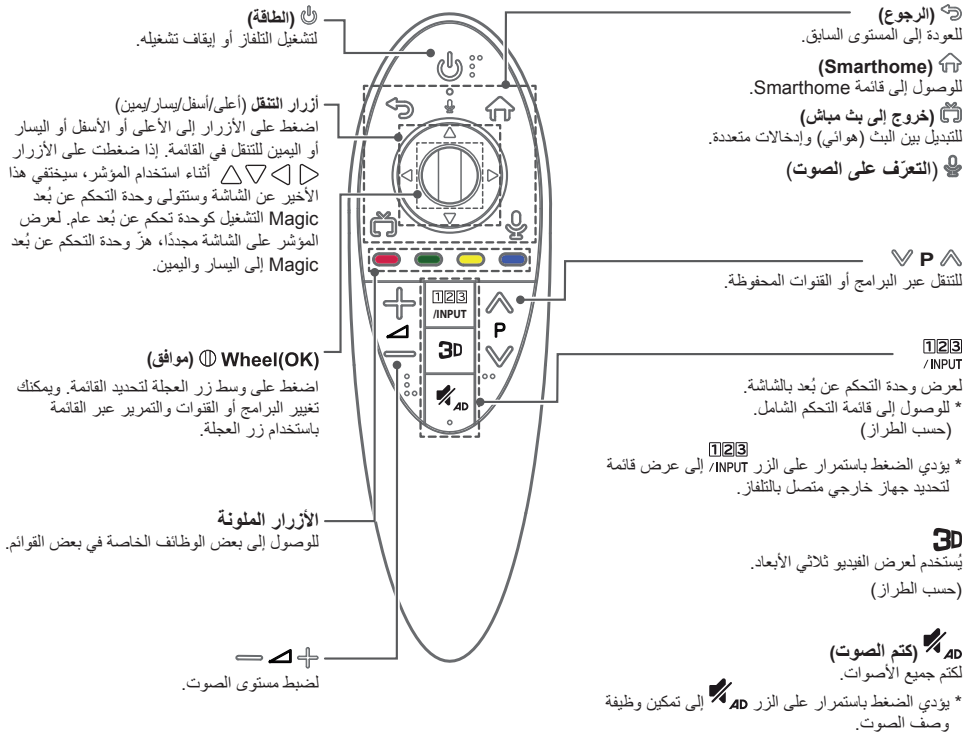

وحدة التحكم عن بُعد



هذا الملحق ليس مضمناً في كل الطرازات.

ترتكز المواصفات الموجودة في هذا الدليل على أزرار وحدة التحكم عن بُعد. يرجى قراءة هذا الدليل بعناية واستخدام التلفزيون بشكل صحيح. لاستبدال البطاريات، افتح غطاء البطاريات، واستبدل البطاريات (1.5 فولت بحجم AAA) بحيث يتطابق الطرفان (+) و (-) مع الرمز المطبوع داخل حجرة البطاريات ثم ألقِ غطاء البطارية. لإزالة البطاريات، قم بتنفيذ إجراءات التركيب بترتيب عكسي.

تنبيه

- لا تخطط البطاريات القديمة والجديدة، إذ قد يؤدي ذلك إلى إتلاف وحدة التحكم عن بُعد.

تأكد من توجيه وحدة التحكم عن بُعد إلى مستشعر وحدة التحكم عن بُعد الموجود على التلفزيون.

(الطرازات PB66** فقط)

<p>الطاقة تشغيل التلفزيون أو إيقاف تشغيله.</p> <p>SUBTITLE لاستدعاء الترجمة المفضلة في الوضع الرقمي.</p> <p>RATIO لإعادة ضبط حجم صورة.</p> <p>INPUT لتغيير مصدر الإدخال.</p> <p>TV/RAD لتحديد برنامج الراديو، والتلفاز، والتلفاز الرقمي.</p>	
<p>LIST للوصول إلى لائحة البرامج المحفوظة.</p> <p>مسافة لترك مسافة فارغة على لوحة مفاتيح الشاشة.</p> <p>Q.VIEW للعودة إلى البرنامج المعروض سابقاً.</p> <p>FAV للوصول إلى لائحة القنوات المفضلة.</p> <p>GUIDE لعرض دليل البرامج.</p> <p>MUTE كتم جميع الأصوات.</p> <p>+ / - لضبط مستوى الصوت.</p> <p>P / V للتنقل عبر البرامج أو القنوات المحفوظة.</p> <p>PAGE / > للانتقال إلى الصفحة السابقة أو التالية.</p>	
<p>INFO لعرض المعلومات الخاصة بالبرنامج والشاشة الحالية.</p> <p>SMART للوصول إلى القوائم الرئيسية الخاصة بـ Smart.</p> <p>MY APPS لعرض قائمة التطبيقات.</p> <p>أزرار التنقل (أعلى/أسفل/يسار/يمين) للتنقل عبر القوائم أو الخيارات.</p> <p>OK لتحديد القوائم أو الخيارات وتأكيد الإدخال.</p> <p>BACK للعودة إلى المستوى السابق.</p> <p>SETTINGS للوصول إلى القوائم الرئيسية.</p> <p>EXIT لمسح ما يظهر على الشاشة ولמעودة مشاهدة التلفزيون.</p>	
<p>1 الأزرار الملونة للوصول إلى بعض الوظائف الخاصة في بعض القوائم.</p> <p>(● الأحمر، ●● الأخضر، ●●● الأصفر، ●●●● الأزرق)</p> <p>Q. MENU للوصول إلى القوائم السريعة.</p> <p>LIVE TV للعودة إلى LIVE TV (التلفاز المباشر).</p> <p>أزرار التحكم (LIVE TV، II، <، >) للتحكم بالمحتويات المميزة أو قوائم Time Machine^{Ready} أو SmartShare أو أجهزة SIMPLINK المتوافقة (USB أو SIMPLINK أو Time Machine^{Ready})</p> <p>تثبيت II لتثبيت الإطار الحالي أثناء استخدام مصدر إدخال (التلفاز، AV، المكون أو HDMI).</p> <p>REC/* لبدء التسجيل وعرض قائمة التسجيل (الطراز الذي يعتمد على Time Machine^{Ready} فقط)</p> <p>SLEEP لتحديد المدة الزمنية قبل أن يتم إيقاف تشغيل التلفزيون.</p> <p>AD يؤدي الضغط على الزر AD إلى تمكين وظيفة وصف الصوت.</p> <p>APP/* لتحديد مصدر قائمة تلفاز MHP. (إبطاليا فقط) (حسب الطراز)</p> <p>2 أزرار نصوص المعلومات تستخدم هذه الأزرار لنصوص المعلومات.</p>	

تنبيه

- فصل الطاقة أولاً، ثم انقل التلفاز أو قم بتثبيته. وإلا فقد تحدث صدمة كهربائية.
- في حالة تثبيت التلفاز بالسقف أو على حائط مائل، قد يسقط ويتسبب في حدوث إصابات بالغة.
- استخدم جهاز تثبيت على الحائط معتمدًا من LG واتصل بالوكيل المحلي أو عامل مؤهل.
- لا تربط البراغي أكثر من اللازم حيث قد يتسبب هذا في حدوث تلف بالتلفاز وإبطال الضمان.
- استخدم البراغي وأجهزة التثبيت على الحائط التي تتوافق مع معايير VESA. لا يشمل ضمان هذا الجهاز الأضرار أو الإصابات الناتجة من سوء استخدام ملحق أو استخدام الملحق غير الملائم.

ملاحظة

- استخدم البراغي المدرجة في مواصفات البراغي المعتمدة وفقًا لمعايير VESA.
- تتضمن مجموعة جهاز التثبيت على الحائط دليل التركيب والقطع الضرورية.
- إن قوس التثبيت على الحائط ملحق اختياري. يمكنك الحصول على الملحقات الاختيارية من الوكيل المحلي.
- قد يختلف طول البراغي بحسب جهاز التثبيت على الحائط. تأكد من استخدام الطول المناسب.
- لمزيد من المعلومات، راجع الدليل المتوفر مع جهاز التثبيت على الحائط.

التثبيت على الحائط

قم بتثبيت قوس التثبيت (الإختياري) على الحائط بالجزء الخلفي من التلفاز بحرص وثبت قوس التثبيت على حائط صلب يكون عمودياً بالنسبة للأرض. عند توصيل التلفاز بمواد بناء أخرى، يُرجى الاتصال بعامل مؤهل. توصي LG بقيام شخص متخصص ومحترف بتثبيت الجهاز على الحائط.

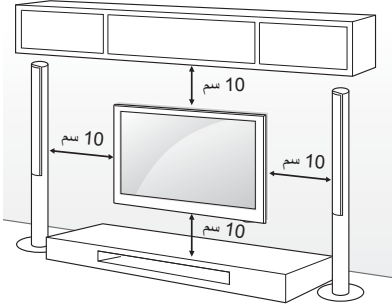

احرص على استخدام مسامير وقوس تثبيت على الحائط وفقاً لمعايير VESA. يوفر الجدول التالي وصفاً للأبعاد القياسية لمجموعة قوس التثبيت على الحائط.

العناصر التي يتم شراؤها بشكل منفصل (قوس التثبيت على الحائط)

50/60PB66** 50/60PB69**	الطرز
400 x 400	VESA (أ x ب)
M6	البرغي القياسي
4	عدد البراغي
PSW420BX	قوس التثبيت على الحائط

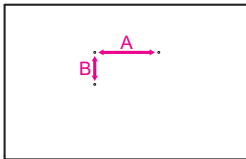

إحكام تثبيت التلفاز على الحائط

(هذه الميزة غير متوفرة في كل الطرازات.)

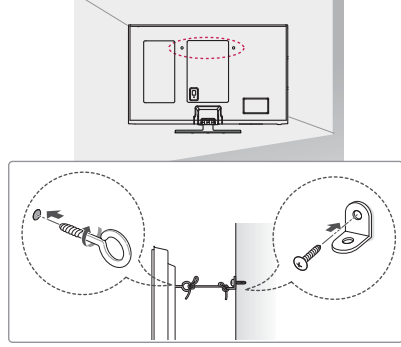

- 1 أدخل المسامير ذات العروة أو قوسي التلفاز والمسامير في جهة التلفاز الخلفية وقم بربطها بإحكام.
- أزل المسامير التي تم إدخالها في موضع المسامير ذات العروة أولاً في حالة توفرها.
- 2 ثبت قوسي التثبيت على الحائط بالمسامير على الحائط.
وطابق موضع قوس التثبيت على الحائط مع المسامير ذات العروة في جهة التلفاز الخلفية.
- 3 قم بتوصيل المسامير ذات العروة وقوسي التثبيت على الحائط بإحكام بواسطة حيل قوي.
تأكد من المحافظة على الحبل في وضع أفقي مع السطح المستوي.

تنبيه

- احرص على عدم قيام الأطفال بالتعلق على التلفاز أو التعلق به.

ملاحظة

- استخدم منصة أو خزانة قوية وكبيرة بشكل كافٍ لتحمل جهاز التلفاز بشكل آمن.
- الأقواس، المسامير و الحبال غير مرفقة. يمكنك الحصول على الملحقات الإضافية من الوكيل المحلي.

- يتطلب نقل جهاز تلفاز كبير شخصين على الأقل.
- عند نقل التلفاز باليد، يجب الإمساك به كما هو موضح في الصورة التالية.

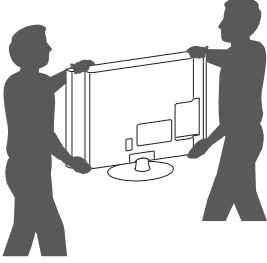

- عند نقل التلفاز، لا تعرّضه للارتجاج أو الاهتزاز الشديد.
- عند نقل التلفاز، اجعله دومًا مستقيمًا، وتجنّب قلبه على جانبه أو إمالاته يمينًا أو يسارًا.
- لا تتم باستخدام القوة المفرطة إذ إن إمالة /ثني هيكل الإطار يمكن أن يؤدي إلى إلحاق ضرر بالشاشة.

التثبيت على الطاولة

- 1 ارفع التلفاز وأمله إلى الوضع المستقيم على الطاولة.
-أبقي مسافة 10 سم (على الأقل) من الحائط لتبوية مناسبة.

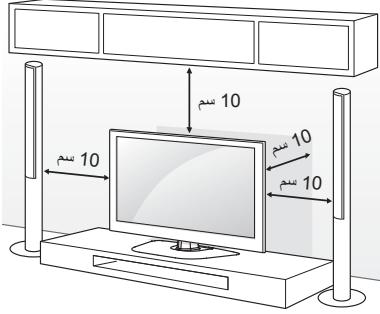

- 2 قم بتوصيل سلك الطاقة بمصدر الطاقة في الحائط.

تنبيه

- لا تضع التلفاز في مكان قريب من مصادر السخونة أو فوقها، إذ قد يؤدي ذلك إلى نشوب حريق أو إلحاق الضرر بالمنتج.

حمل التلفاز ونقله

عند نقل التلفاز أو حملة، يُرجى قراءة الإرشادات التالية لتجنب خدشه أو إلحاق الضرر به ولضمان النقل الآمن بغض النظر عن نوع التلفاز وحجمه.

تنبيه

- تجنب لمس سطح الشاشة في كل وقت، إذ قد يؤدي ذلك إلى إلحاق الضرر بها.

- يوصى بنقل التلفاز في الصندوق أو مغلفًا بمواد التعبئة التي أرفقت به.
- أفضل سلك الطاقة وجميع الكبلات قبل نقل التلفاز أو حملة.
- عند الإمساك بالتلفاز، يجب أن يكون اتجاه الشاشة بعيدًا عنك وذلك لتجنب إلحاق الضرر بها.

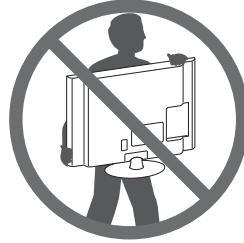

- أمسك الجزء العلوي والسفلي من إطار التلفاز بإحكام. تأكد من عدم الإمساك بالجزء الشفاف أو بمكبر الصوت أو بمنطقة شبكة مكبر الصوت.

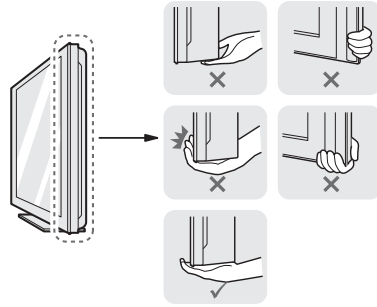

استخدام زر التحكم

يمكنك التحكم بسهولة بوظائف التلفاز، الضغط أو تحريك زر التحكم لأعلى أو لأسفل أو لليمين أو لليسار.

الوظائف الأساسية

عند إيقاف تشغيل التلفاز، ضع إصبعك على زر التحكم واضغط مرة واحدة وحزّره.	تشغيل	
عند تشغيل التلفاز، ضع إصبعك على زر التحكم واضغط مرة واحدة لثوان قليلة وحزّره. (لكن إذا ظهر الزر Menu على الشاشة، يمكنك الخروج من Menu بالضغط باستمرار على زر التحكم.)	إيقاف التشغيل	
إذا وضعت إصبعك على زر التحكم ودفعته إلى اليسار أو اليمين، يمكنك ضبط مستوى الصوت كما ترغب.	التحكم بمستوى الصوت	
إذا وضعت إصبعك فوق زر التحكم ودفعته لأعلى أو لأسفل، يمكنك الانتقال عبر البرامج المحفوظة كما ترغب.	التحكم بالبرامج	

ملاحظة !

- عند وضع إصبعك على زر التحكم ودفعه للأعلى أو للأسفل أو اليسار أو اليمين، احرص على عدم الضغط على زر التحكم. إذا ضغطت على زر التحكم أولاً، لن يمكنك ضبط مستوى الصوت والبرامج المحفوظة.

ضبط القائمة

عندما يكون التلفاز قيد التشغيل، اضغط على زر التحكم مرة واحدة. يمكنك ضبط عناصر القائمة (🔌, ⚙️, ✕, 📺) عن طريق تحريك زر التحكم لأعلى أو لأسفل أو لليمين أو لليسار.

إيقاف تشغيل الطاقة.	إيقاف تشغيل التلفاز	🔌	
للوصول إلى القائمة الرئيسية أو حفظ الإدخال والخروج من القوائم.	إعدادات	⚙️	
لمسح كل ما يظهر على الشاشة والعودة إلى مشاهدة التلفاز.	إغلاق	✕	
لتغيير مصدر الإدخال.	قائمة الإدخال	📺	

الأجزاء والأزرار

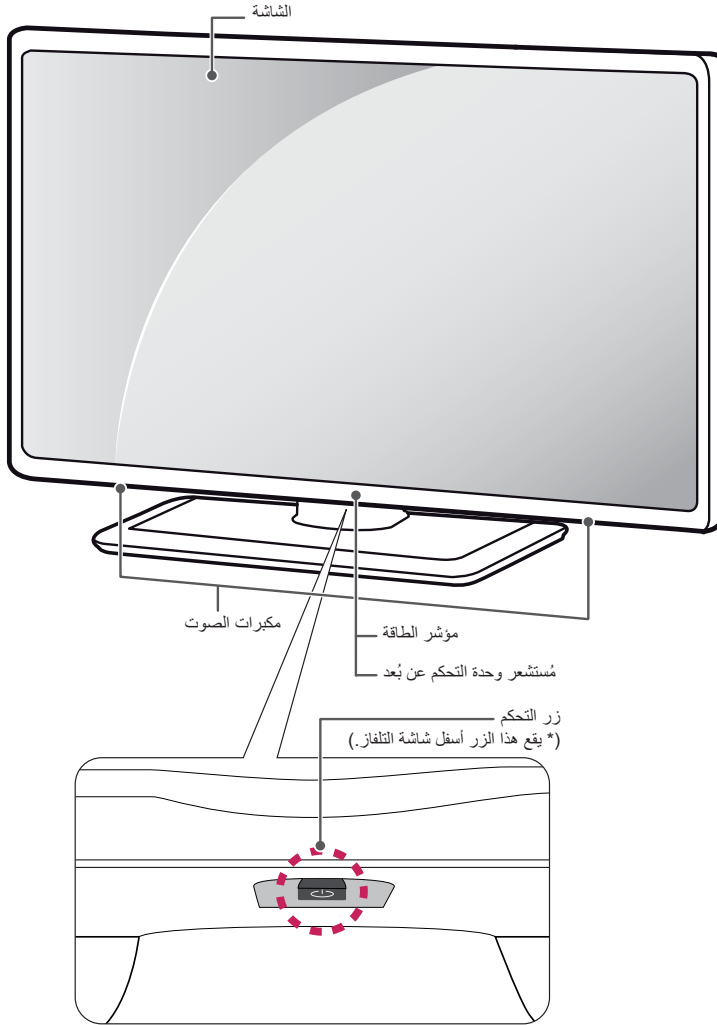

العربية

ملاحظة !

- يمكنك ضبط إضاءة مؤشر التشغيل على وضع التشغيل أو إيقاف التشغيل من خلال تحديد **OPTION** (الخيارات) في القوائم الرئيسية.

العناصر التي يتم شراؤها بشكل منفصل

يمكن تغيير العناصر التي يتم شراؤها بشكل منفصل أو تعديلها بهدف تحسين الجودة من دون أي إشعار. اتصل بالوكيل لشراء هذه العناصر. تعمل هذه الوحدات مع بعض الطرازات فقط.

AN-WF500 وحدة حماية Wi-Fi / Bluetooth	AN-VC5** كاميرا مكالمات الفيديو	AN-MR500 وحدة التحكم السحرية عن بُعد Magic	AG-S3** نظارات الأبعاد الثلاثية
AN-BL*** مكبر IR اللاسلكي	الجهاز الصوتي من LG	AN-TD200 وحدة إستقبال قلم اللمس	AN-TP300 قلم اللمس، الحامل

باستخدام قلم اللمس، يمكنك استخدام التلغاف كشاشة لمس مع توصيله بالكمبيوتر أو من دون فعل ذلك. عليك شراء قلم اللمس (مع القاعدة) إضافة إلى وحدة الإستقبال.

العربية

التوافق	PB66**	PB69**
AG-S3** نظارات الأبعاد الثلاثية	.	.
AN-MR500 وحدة التحكم السحرية عن بُعد Magic	.	.
AN-VC5** كاميرا مكالمات الفيديو	.	.
AN-WF500 وحدة حماية Wi-Fi / Bluetooth	.	.
AN-TP300 قلم اللمس، الحامل	.	.
AN-TD200 وحدة إستقبال قلم اللمس	.	.
الجهاز الصوتي من LG	.	.
AN-BL*** مكبر IR اللاسلكي	(حسب الطراز)	(حسب الطراز)

قد يتغير اسم الطراز أو تصميمه استناداً إلى ترقية وظائف المنتج، أو ظروف الشركة المصنعة أو سياساتها.

* يمكنك مع **AN-WF500**، استخدام وحدة التحكم عن بُعد Magic وجهاز الصوت من LG (لاسلكي) ومكبر الأشعة تحت الحمراء اللاسلكي. عليك شراء **AN-WF500**. (الطرازات **PB66**** فقط)

ملاحظة



- قد تختلف العناصر المرفقة مع المنتج حسب الطراز.
- قد تتغير مواصفات المنتج أو المحتويات في هذا الدليل دون إخطار مسبق نتيجة ترقية الجهاز أو وظائفه.

كيفية استخدام قلب الفريت (حسب الطراز)

- اتبع الصور 1 و 3 في حالة وجود خمسة قلوب فريت.
- اتبع الصور 1 و 2 و 3 في حالة وجود ستة قلوب فريت.

1 استخدم قلب الفريت للحد من التشويش الكهرومغناطيسي في كبل الطاقة. قم بلف كبل الطاقة على قلب الفريت مرة واحدة.

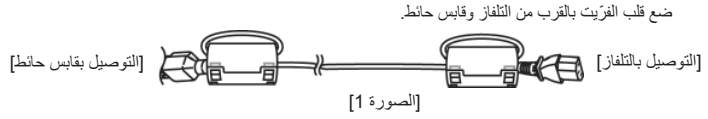

2 استخدم قلب الفريت للحد من التشويش الكهرومغناطيسي في الكبل. ضع قلب الفريت بالقرب من التلفاز.

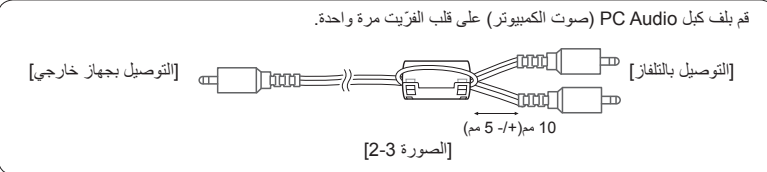
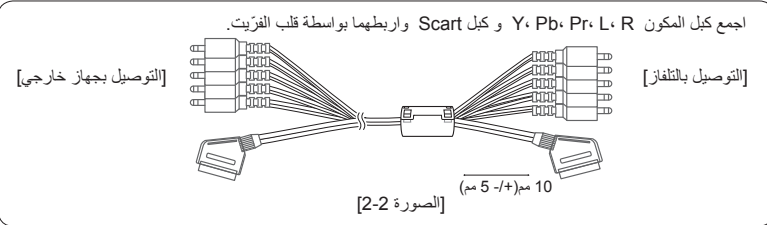
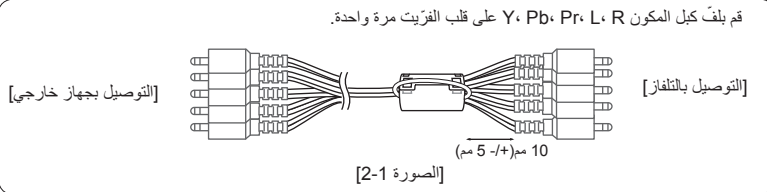

3 استخدم قلب الفريت للحد من التشويش الكهرومغناطيسي في كبل LAN. قم بلف كبل LAN مرة واحدة على قلب الفريت B وثلاث مرات على قلب الفريت A. ضع قلب الفريت بالقرب من التلفاز والجهاز الخارجي.

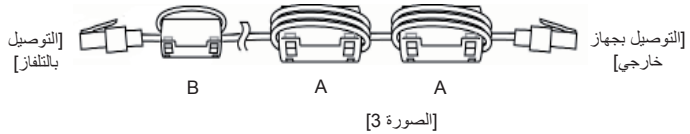
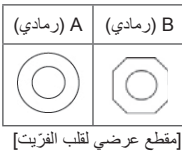

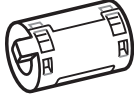

قلب الغرّيت
(حسب الطراز)



دليل المالك

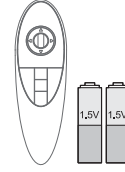

وحدة التحكم السحرية عن بعد
Magic، البطاريات (بحجم
AA
(الطرازات PB69** فقط)

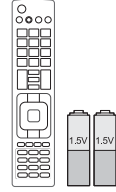

وحدة التحكم عن بُعد والبطاريات
(بحجم AAA)
(الطرازات PB66** فقط)



براغي الحامل
4EA, M4 x L14



براغي الحامل
3EA, M5 x L25

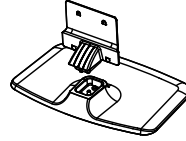

هيكل الحامل / قاعدة الحامل



سلك الطاقة



ملصق الحامل
(حسب الطراز)

ملاحظة



- قد تختلف الصورة المعروضة عن صورة التلفاز لديك.
- قد تختلف خيارات العرض على الشاشة الخاصة بكل جهاز تلفاز بشكل بسيط عما هو مبين في هذا الدليل.
- قد تختلف القوائم والخيارات المتوفرة عن مصدر الإدخال أو طراز المنتج الذي تستخدمه.
- يمكن إضافة ميزات جديدة إلى هذا التلفاز في المستقبل.
- يمكن ضبط التلفاز على وضع الاستعداد للحد من استهلاك الطاقة. ويجب إيقاف تشغيل التلفاز في حالة عدم مشاهدته لبعض الوقت، حيث يسهم ذلك في الحد من استهلاك الطاقة.
- يمكن الحد من استهلاك الطاقة بشكل كبير إذا تم تخفيف سطوع الصورة، مما يؤدي بالتالي إلى تخفيض كلفة التشغيل الإجمالية.

التجميع والتحضير

فك التغليف

تحقق من توفر العناصر التالية في الصندوق. في حالة فقدان أي من الملحقات، يرجى الاتصال بالوكيل المحلي الذي اشترت منه الجهاز. قد تختلف الصور الواردة في هذا الدليل عن الشكل الحقيقي للجهاز وعناصره.

تنبيه



- لا تستخدم أي مواد غير معتمدة لضمان السلامة وطول العمر الافتراضي للمنتج.
- لا يغطي الضمان أي أضرار أو إصابات تنتج عن استخدام مواد غير معتمدة.
- لا يجب نزع الفيلم الرقيق المثبت على شاشة بعض الطرازات.

ملاحظة



- قد تختلف العناصر المرفقة مع المنتج حسب الطراز.
- قد تتغير مواصفات المنتج أو المحتويات في هذا الدليل دون إخطار مسبق نتيجة ترقية وظائف الجهاز.
- للحصول على أفضل اتصال، يجب ألا تتجاوز أطراف كبلات HDMI ووحدات USB 10 مم سمًا و 18 مم عرضًا. استخدم كبل إبطاء يعتمد USB 2.0 إذا كان كبل USB أو بطاقة ذاكرة USB لا تلائم منفذ USB في التلفاز.

$10 \text{ مم} \cong A^*$

$18 \text{ مم} \cong B^*$

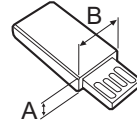
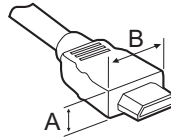



بيئة المشاهدة

- مسافة المشاهدة
- حافظ على وجود مسافة لا تقل عن ضعف طول الشاشة القطري عند مشاهدة محتويات ثلاثية الأبعاد. في حالة عدم الشعور بالراحة عند مشاهدة المحتويات ثلاثية الأبعاد، ابتعد عن التلفاز.
- موضع المشاهدة
- وجه منتصف الشاشة على مستوى العين مع ضبط الرأس بحيث تنظر للأمام بشكل مستقيم. وإلا، فلن تكون قادرًا على مشاهدة المحتويات ثلاثية الأبعاد بشكل صحيح.

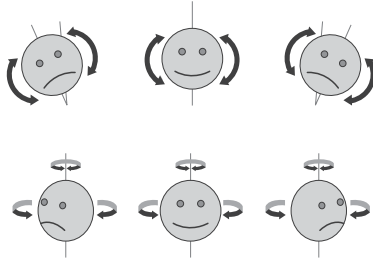

عمر المشاهد

- الأطفال الصغار/الأطفال
- يحظر استخدام/مشاهدة المحتويات ثلاثية الأبعاد للأطفال دون 6 أعوام.
- قد يتفاعل الأطفال دون 10 أعوام بصورة زائدة وتصبح الإثارة لديهم أكبر حيث إن حاسة الرؤية لديهم لا تزال في طور النمو (على سبيل المثال، قد يحاولون لمس الشاشة أو القفز داخلها). لذا ينبغي مراقبة الأطفال جيدًا والانتباه لهم عند مشاهدتهم المحتويات ثلاثية الأبعاد.
- لدى الأطفال تفاوت في الرؤية بالعين للعروض ثلاثية الأبعاد بخلاف البالغين وذلك لأن المسافة بين العينين لديهم أقصر من المسافة عند البالغين. لذا فهم يتلقون عمقًا أكبر بالنسبة للعروض المجسمة مقارنة بالبالغين عند مشاهدة نفس الصورة ثلاثية الأبعاد.
- المراهقون
- قد يتفاعل المراهقون أقل من 19 عامًا مع الحساسية بسبب التنبيه البصري الناتج من الإضاءة في المحتويات ثلاثية الأبعاد. لذا قُم لهم النصح بالابتعاد عن مشاهدة المحتويات ثلاثية الأبعاد لفترة طويلة عندما يشعرون بالتعب.
- كبار السن
- قد يتلقى كبار السن تأثيرًا ثلاثي الأبعاد أقل مقارنة بالشباب. لا تجلس أقرب من المسافة الموصى بها عند مشاهدة التلفاز.

تنبيهات عند استخدام نظارات الأبعاد الثلاثية

- تأكد من استخدام نظارات الأبعاد الثلاثية الخاصة بـ LG. وإلا، فلن تكون قادرًا على مشاهدة مقاطع الفيديو ثلاثية الأبعاد بشكل صحيح.
- لا تستخدم نظارات الأبعاد الثلاثية بدلًا من النظارات العادية أو النظارات الشمسية أو النظارات الواقية.
- قد يؤدي استخدام نظارات الأبعاد الثلاثية المعذلة إلى إجهاد العين أو تشويه الصورة.
- لا تحتفظ بنظارات الأبعاد الثلاثية في درجات حرارة مرتفعة جدًا أو منخفضة جدًا. فقد يتسبب ذلك في تشوه شكلها.
- إن نظارات الأبعاد الثلاثية سهلة الكسر والخدش. استخدم دائمًا قطعة قماش نظيفة وناعمة لتنظيف العدسات. لا تخدمس عدسات النظارات باستخدام أشياء حادة أو تمم بتنظيفها/بمسحها باستخدام مواد كيميائية.
- قد تومض الشاشة عند مشاهدة مقاطع الفيديو ثلاثية الأبعاد في ظل إضاءة مصباح فلورسنت أو في ظل لمبة ثلاثية الطول الموجي. وعند حدوث ذلك، أطفئ المصباح أو خفف الإضاءة.
- يجب إيقاف تشغيل الأجهزة الإلكترونية الأخرى أو أجهزة الاتصال أو وضعها بعيدًا عن التلفاز حيث يتسبب ذلك في حدوث تشويش وقد يمنع وظيفة المشاهدة ثلاثية الأبعاد من العمل بشكل صحيح.
- عند مشاهدة التلفاز في وضع الاتكاء، قد تبدو الصور ثلاثية الأبعاد غير مرئية أو أكثر قتامة.

عرض الصور ثلاثية الأبعاد (الطرازات ثلاثية الأبعاد فقط)



تحذير

بيئة المشاهدة

- وقت العرض
- عند مشاهدة محتويات ثلاثية الأبعاد، خذ قسطاً من الراحة قدره 5 - 15 دقيقة كل ساعة. حيث قد يتسبب عرض المحتويات ثلاثية الأبعاد لفترة طويلة في الإصابة بالصداع أو الدوار أو الإرهاق أو إجهاد العين.

بالنسبة إلى الذين يعانون من النوبات المرضية المتعلقة بالتحسس الضوئي أو الأمراض المزمنة

- قد يعاني بعض المستخدمين نوبات مرضية أو أعراض أخرى غير عادية عند تعرضهم لضوء وامض أو لنمط محدد من المحتويات ثلاثية الأبعاد.
- تجنب مشاهدة مقاطع الفيديو ثلاثية الأبعاد إذا كنت تشعر بغثيان أو كنت حاملاً و/أو كنت تعاني من مرض مزمن وخاصة الصرع أو اضطرابات القلب أو ضغط الدم وما شابه.
- لا يُوصى بمشاهدة المحتويات ثلاثية الأبعاد للمصابين بالعمى المجسم أو الشذوذ المجسم. فقد يشعرون بأزواج الصور أو بعدم الراحة أثناء المشاهدة.
- إذا كنت تعاني من الحول أو الغمض (ضعف الرؤية) أو حرج البصر، فقد تواجه مشكلة في الإحساس بالعمق وقد تشعر بالتعب بسرعة بسبب الصور المزدوجة. ينصح بأخذ أقساط من الراحة أكثر من المعدل الذي يأخذه البالغون.
- إذا كان هناك تفاوت في الرؤية بين العين اليمنى واليسرى، فتتحقق من قوة حاسة البصر لديك قبل مشاهدة المحتويات ثلاثية الأبعاد.

الأعراض التي تتطلب الانقطاع عن مشاهدة المحتويات ثلاثية الأبعاد أو تجنبها

- تجنب مشاهدة المحتويات ثلاثية الأبعاد عندما تشعر بالتعب الناتج عن قلة النوم أو العمل الكثير أو كنت تحت تأثير المشروب.
- عند الشعور بهذه الأعراض، توقف عن استخدام/مشاهدة المحتويات ثلاثية الأبعاد وخذ قسطاً من الراحة حتى تزول الأعراض.
- استشر الطبيب عند استمرار هذه الأعراض. قد تشمل الأعراض الشعور بالصداع أو الإحساس بالعمق العين أو الدوار أو الغثيان أو خفقان القلب أو ضبابية في الرؤية أو عدم الراحة أو ازدواج الصورة أو عدم الراحة في الرؤية أو الإحساس بالتعب.

- تجنب لمس الشاشة أو وضع إصبعك (أصابعك) عليها لفترة طويلة. فمن شأن ذلك إحداث تشويه مؤقت في الشاشة.



- عند تنظيف المنتج ومكوناته، قم بفصل قابس الطاقة أولاً ثم امسحه بقطعة من القماش الناعم. قد يؤدي استخدام القوة المفرطة إلى إحداث خدوش أو تغيير في الألوان. لا تستخدم رذاذ الماء أو قطعة قماش رطبة للتنظيف. لا تستخدم مطلقاً منظف الزجاج أو مواد التلميع الصناعية أو تلك الخاصة بالسيارات أو الشمع أو البنزين أو الكحول، إلخ والتي من شأنها إلحاق التلف بالمنتج ولوحته.
- وإلا فقد يتسبب ذلك في نشوب حريق أو حدوث صدمة كهربائية أو تلف للمنتج (تشوه الشكل أو التآكل أو التعطل).



- قد يؤدي عرض صورة ثابتة (كشعار قناة البث أو القائمة التي تظهر على الشاشة أو مشهد من إحدى ألعاب الفيديو) لفترة طويلة من الوقت إلى إلحاق الضرر بالشاشة، الأمر الذي يتسبب ببقاء الصورة وهذا الأمر معروف بالتصاق الصورة. ولا يغطي ضمان المنتج مشكلة التصاق الصورة. تجنّب عرض صورة ثابتة على شاشة التلفاز لفترة طويلة (ساعتين أو أكثر لشاشة LCD، وساعة واحدة أو أكثر لشاشة البلازما). وأيضاً في حالة مشاهدة التلفاز لفترة طويلة مع ضبط نسبة الطول إلى العرض على 4:3، قد يظهر التصاق الصور على حدود اللوحة. تحدث أيضاً هذه الظاهرة في منتجات جهات أخرى ولا تشكل سبباً لاستبدال المنتج أو استرداد المبلغ المدفوع.

الصوت الصادر من التلفاز

- صوت "تكسير": يعود سبب الصوت الصادر عند مشاهدة التلفاز أو إيقاف تشغيله إلى التقلص الحراري للبلستيك بفعل الحرارة والرطوبة. هذا الصوت شائع في المنتجات التي يكون فيها تغيير الشكل بفعل الحرارة ضرورياً. طنين الدائرة الكهربائية/طنين الشاشة: يصدر صوت خافت من دائرة التبديل ذات السرعة العالية، والتي تمّد المنتج بقوة تيار عالية لتشغيله. ويختلف ذلك بحسب المنتج. لا يؤثر هذا الصوت على أداء المنتج وموثوقيته.

- تجنب لمس الشاشة أو وضع إصبعك (أصابعك) عليها لفترة طويلة. فمن شأن ذلك إحداث تشويه مؤقت في الشاشة.



- عند تنظيف المنتج ومكوناته، قم بفصل قابس الطاقة أولاً ثم امسحه بقطعة من القماش الناعم. قد يؤدي استخدام القوة المفرطة إلى إحداث خدوش أو تغيير في الألوان. لا تستخدم رذاذ الماء أو قطعة قماش رطبة للتنظيف. لا تستخدم مطلقاً منظف الزجاج أو مواد التلميع الصناعية أو تلك الخاصة بالسيارات أو الشمع أو البنزين أو الكحول، إلخ والتي من شأنها إلحاق التلف بالمنتج ولوحته. وإلا فقد يتسبب ذلك في نشوب حريق أو حدوث صدمة كهربائية أو تلف للمنتج (تشوه الشكل أو التآكل أو التعطل).



- طالما كانت هذه الوحدة متصلة بمصدر التيار المتردد في الحائط، لا يتم فصلها عن مصدر الإمداد بالتيار المتردد حتى في حالة إيقاف تشغيل الوحدة.

- عند فصل الكبل، أمسك القابس وافصله.
في حالة انقطاع الأسلاك داخل كبل الطاقة، قد يتسبب ذلك في نشوب حريق.



- عند تحريك المنتج، تأكد من إيقاف تشغيله أولاً. ثم، قم بفصل كبلات الطاقة وكبلات الهوائي وكل كبلات التوصيل. حيث قد يتلف جهاز التلفاز أو سلك الطاقة مما قد يتسبب في خطر نشوب حريق أو حدوث صدمة كهربائية.



- عند تحريك المنتج أو فك تغليفه، استعن بشخص آخر لحمله لأن المنتج ثقيل. وإلا فقد يتسبب ذلك في حدوث إصابة.



- اتصل بمركز الخدمة مرة واحدة سنوياً لتنظيف أجزاء المنتج الداخلية.
قد يتسبب الغبار المتراكم بعطل ميكانيكي.



- أوكل أعمال الخدمة والصيانة لفريق الخدمة المؤهل. تكون أعمال الخدمة والصيانة مطلوبة عندما يتعرض الجهاز لأي ضرر، كتلف سلك الإمداد بالطاقة أو القابس، أو انسكاب سائل أو وقوع شيء على الجهاز، أو تعرض الجهاز للمطر أو الرطوبة، أو عدم تشغيله بشكل طبيعي، أو وقوعه.



- إذا كان المنتج بارداً عند لمسه، فقد تلاحظ "وميضاً" بسيطاً عند تشغيله. هذا الأمر طبيعي في أجهزة التلفاز.



- إن اللوحة عبارة عن منتج بشاشة ذات تقنية عالية ودرجة دقة تتراوح بين مليونين وستة ملايين بكسل. قد ترى نقاطاً سوداء صغيرة و/أو نقاطاً ملونة ساطعة (حمر أو أزرق أو أخضر) بحجم 1 جزء في المليون من اللوحة. ولا يشير هذا إلى وجود عطل ولا يؤثر على أداء المنتج وموثوقيته.
تحدث أيضاً هذه الظاهرة في منتجات جهات أخرى ولا تشكل سبباً لاستبدال المنتج أو استرداد المبلغ المدفوع.



- تأكد من عدم وجود أي أشياء بين وحدة التحكم عن بُعد والمستشعر الخاص بها.



- قد يشوش ضوء الشمس أو أي ضوء قوي آخر على الإشارة الصادرة عن وحدة التحكم عن بُعد. وفي هذه الحالة، عليك إعتام الغرفة.



- عند توصيل أجهزة خارجية كاجهزة ألعاب الفيديو، تأكد من أن الكبلات طويلة بما يكفي. وإلا فقد يسقط المنتج وهو الأمر الذي قد يتسبب في حدوث إصابة أو تلف للمنتج.

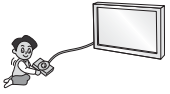

- لا تتم بتشغيل/إيقاف تشغيل المنتج من خلال توصيل قابس الطاقة أو فصله من مصدر الطاقة بالحائط. (لا تستخدم قابس الطاقة كمفتاح.) فقد يؤدي ذلك إلى عطل ميكانيكي أو التسبب في حدوث صدمة كهربائية.



- يُرجى اتباع تعليمات التثبيت الموضحة أدناه لتفادي حدوث سخونة مفرطة للمنتج. يجب أن تتجاوز المسافة بين المنتج والحائط 10 سم.
 - لا تتم بتثبيت المنتج في مكان لا توجد فيه تهوية (على سبيل المثال، على الرف في مكتبة أو في خزانة).
 - لا تتم بتثبيت المنتج على سجادة أو سادة.
 - تأكد من عدم انسداد فتحة التهوية بغطاء المائدة أو الستارة.
 - وإلا فقد يتسبب ذلك في نشوب حريق.



- احرص على عدم ملامسة فتحات التهوية عند مشاهدة التلفاز لفترات طويلة حيث قد تصير فتحات التهوية ساخنة. ولا يؤثر ذلك على أداء الجهاز أو تشغيله.

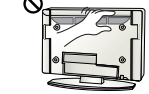

- قم بفحص سلك الجهاز بشكل دوري، فإن بدا لك تلفه أو سوء حالته، فافصله وتوقف عن استخدام الجهاز واطلب من فريق الخدمة المعتمد استبدال السلك بقطعة الغيار المناسبة.



- تجنب تراكم الغبار على أطراف قابس الطاقة أو مصدر الطاقة. قد يؤدي ذلك إلى خطر نشوب حريق.

- احرص على حماية سلك الطاقة من سوء الاستخدام المادي والميكانيكي، مثل تعرضه للثني أو الالتواء أو الضغط عليه أو إغلاق الباب عليه أو المشي فوقه. انتبه جيداً للمقابس ومصدر الطاقة في الحائط والمناطق حيث يخرج السلك من الجهاز.

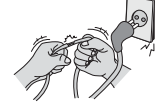

- لا تضغط بيدك أو بشيء حاد مثل ظفر أو قلم رصاص أو قلم حبر بشدة على اللوحة أو تقع بخدشها.



تنبيه !

- قم بتثبيت المنتج في مكان خالٍ من الموجات اللاسلكية.
- ينبغي توفير مساحة كافية بين الهوائي الخارجي وخطوط الطاقة للمحافظة على عدم تلامس الأول مع الثاني حتى في حالة سقوط الهوائي.
- لا تقم بتثبيت المنتج في أماكن كالرفوف غير الثابتة أو الأسطح المنحنية. تجنب أيضاً الأماكن التي يحدث فيها اهتزاز أو حيث لا يكون المنتج مدعوماً بالكامل.
- وإذا فقد يسقط المنتج أو ينقلب، الأمر الذي قد يتسبب في حدوث إصابة أو تلف للمنتج.
- في حالة تركيب التلفاز على حامل، ستحتاج إلى القيام ببعض الإجراءات لتفادي سقوط المنتج. وإلا فقد يسقط المنتج مما قد يتسبب في حدوث إصابة.
- إذا أردت تثبيت المنتج على الحائط، فقم بتوصيل واجهة التثبيت ذات المعيار VESA (الأجزاء الإضافية) بالجانب الخلفي من المنتج. عند تركيب الجهاز باستخدام قوس التثبيت على الحائط (الأجزاء الإضافية)، بُنيت بعناية حتى لا يسقط.
- استخدم التركيبات / الملحقات المحددة من قِبل جهة الصنع فقط.
- عند تركيب الهوائي، استشر فني الخدمة المؤهل.
- فقد يؤدي ذلك إلى نشوب حريق أو حدوث صدمة كهربائية خطيرة.
- ننصح بالمحافظة على مسافة تتراوح بين 2 و 7 أضعاف حجم الشاشة القطري عند مشاهدة التلفاز.
- في حالة مشاهدة التلفاز لفترة طويلة، قد يتسبب ذلك في رؤية مشوشة.
- استخدم نوع البطاريات المحدد فقط.
- فقد يؤدي ذلك إلى إلحاق الضرر بوحدة التحكم عن بُعد.
- لا تخلط بين البطاريات الجديدة والبطاريات القديمة.
- فقد يؤدي ذلك إلى زيادة درجة سخونة البطاريات بشكل زائد ومن ثم تسرب السائل منها.
- يجب ألا تتعرض البطاريات لدرجة حرارة مفرطة. احفظها، على سبيل المثال، بعيداً عن أشعة الشمس المباشرة أو موقد مفتوح وأجهزة تدفئة كهربائية.
- لا تضع البطاريات غير القابلة للشحن في جهاز شحن البطاريات

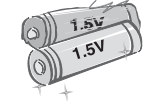
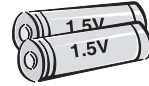
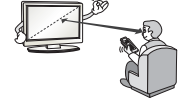
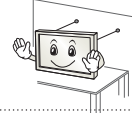

- لا تقم برش الماء على المنتج أو تقم بمسحه بمادة سريعة الاشتعال (مرفق الدهان "النتز" أو البنزين). فقد ينشب حريق أو تحدث صدمة كهربائية.



- لا تسمح بتعرض المنتج للصددمات أو بسقوط أي أشياء داخله، ولا تطرق كذلك على الشاشة بأي شيء. قد تتعرض للإصابة أو قد يتلف المنتج.



- لا تلمس أبدًا هذا المنتج أو الهوائي أثناء هبوب العواصف الرعدية أو البرقية. فقد تتعرض للصعق الكهربائي.



- لا تلمس مطلقًا مصدر الطاقة بالحايط عندما يكون هناك تسرب غازي، عليك فتح النوافذ وتهوية الغرفة. فقد ينشب حريق أو تصاب بحروق بفعل الشرارة.

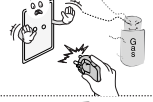

- لا تقم بتفكيك المنتج أو إصلاحه أو تعديله وفقًا لتفديرك الخاص. فقد ينشب حريق أو تحدث صدمة كهربائية. اتصل بمركز الخدمة المحلي لفحص المنتج أو معايرته أو إصلاحه.



- في حالة حدوث أي مما يلي، قم بفصل المنتج على الفور واتصل بمركز الخدمة المحلي.
- تأثر المنتج بالصدمة
- تلف المنتج
- دخول أجسام غريبة داخل المنتج
- صدور دخان أو رائحة غريبة من المنتج
فقد يتسبب ذلك في نشوب حريق أو حدوث صدمة كهربائية.



- إذا لم ترغب في استخدام المنتج لوقت طويل، فافصل كبل الطاقة عن المنتج. يمكن أن يتسبب تراكم الغبار في نشوب حريق أو يمكن أن يؤدي تلف المواد العازلة إلى تسرب كهربائي أو صدمة كهربائية أو حريق.



- يجب عدم تعريض الجهاز للتقطير أو الرش، كما يجب عدم وضع أي غرض يحتوي على السوائل، كالمزهرات، على الجهاز.



- لا تقم ببتثبيت هذا المنتج على حائط في حال وجود احتمال تعرّضه للزيت أو رذاذ الزيت. قد يلحق هذا ضررًا بالمنتج ويسبب سقوطه.

- قم بثنّي كبل الهوائي بين داخل المبنى وخارجه لمنع تدفق الأمطار إلى الداخل.
إذ قد يتسبب الماء في إلحاق الضرر داخل المنتج وقد يتسبب في حدوث صدمة كهربائية.
- عند تثبيت تلفاز على الحائط، تأكد من عدم تركيب التلفاز من خلال تعليقه بواسطة كبل طاقة وكبلات إشارة متدلية من الجزء الخلفي للتلفاز.
إذ قد يتسبب ذلك في نشوب حريق أو حدوث صدمة كهربائية.
- لا تقم بتوصيل الكثير من الأجهزة الكهربائية بمصدر كهربائي واحد متعدد المنافذ.
وإلا فقد يتسبب ذلك في نشوب حريق بسبب المسخونة الزائدة.
- احرص على عدم سقوط المنتج أو وقوعه عند توصيل أجهزة خارجية.
وإلا فقد يتسبب ذلك في حدوث إصابة شخصية أو تلف المنتج.
- أبق مواد التغليف المضادة للرطوبة أو التغليف المصنوع من الفينيل بعيداً عن متناول الأطفال.
المواد المضادة للرطوبة تلحق الضرر في حالة ابتلاعها. في حالة ابتلاعها عن طريق الخطأ، أجب المريض على التقيؤ وتوجه إلى أقرب مستشفى. بالإضافة إلى ذلك، يمكن أن يتسبب التغليف المصنوع من الفينيل بالاختناق. فأبقه بعيداً عن متناول الأطفال.
- لا تدع الأطفال يتسلقون التلفاز أو يتعلقون به.
وإلا فقد يسقط التلفاز مما يتسبب في حدوث إصابة خطيرة.
- تخلص من البطاريات بحرص لمنع الأطفال من تناولها بالفم.
في حالة تناول الطفل للبطاريات بالفم، اصطحبه إلى الطبيب على الفور.
- لا تدخل موصلاً (مثل القطع المعدنية) في أحد طرفي كبل الطاقة بينما يكون الطرف الآخر موصولاً بطرف الإدخال في الحائط. بالإضافة إلى ذلك، لا تلمس كبل الطاقة فوراً بعد توصيله بطرف الإدخال في الحائط.
فقد تتعرض للصعق الكهربائي. (حسب الطراز)
- لا تضع مواد سريعة الاشتعال قرب المنتج.
هناك خطر حدوث انفجار أو نشوب حريق بسبب اللامبالاة في التعامل مع المواد سريعة الاشتعال.
- لا تدخل الأشياء المعدنية كالعملات أو دبابيس الشعر أو عيدان الأكل أو السلك في المنتج أو المواد سريعة الاشتعال كالورق وعيدان التتاقب. يجب أن ينتبه الأطفال جيداً.
قد تحدث صدمة كهربائية أو ينشب حريق أو تحدث إصابات. في حالة سقوط جسم غريب داخل المنتج، قم بفصل سلك الطاقة واتصل بمركز الخدمة.

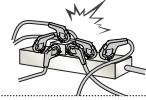
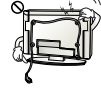

تعليمات الأمان

يرجى قراءة احتياطات الأمان هذه بعناية قبل استخدام المنتج.

تحذير !

- لا تضع التلفاز ووحدة التحكم عن بُعد في البيئات التالية:
 - موقع يتعرض لأشعة الشمس المباشرة
 - منطقة ذات رطوبة عالية كالحمام مثلاً
 - قرب مصدر حرارة كالمواقد أو الأجهزة الأخرى التي تُصدر حرارة
 - قرب طاولات المطبخ أو أجهزة ضبط الرطوبة حيث يمكن أن يتعرض بسهولة للبخار أو الزيت
 - منطقة معرضة للمطر أو الرياح
 - قرب حاويات الماء كالمزهريات
- والإلا فقد يتسبب ذلك في نشوب حريق أو حدوث صدمة كهربائية أو تعطل المنتج أو تغيير شكله.



- لا تضع المنتج حيث قد يتعرض للغبار. قد يؤدي ذلك إلى خطر نشوب حريق.

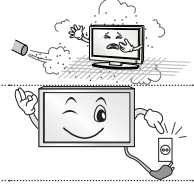

- يعد قابس التيار الرئيسي وسيلة فصل التيار. يجب أن يظل القابس جاهزاً للتشغيل.

- لا تلمس قابس الطاقة عندما تكون يداك مبللتين. بالإضافة إلى ذلك، إذا كان طرف السلك رطباً أو يغطيه الغبار، فقم بتجفيف قابس الطاقة تماماً أو امسح الغبار عنه. قد تتعرض للصعق الكهربائي بسبب الرطوبة الزائدة.



- احرص على توصيل كبل الطاقة بالتيار الأرضي. (باستثناء الأجهزة التي لا يوجد بها طرف أرضي.) قد تتعرض للصعق الكهربائي أو الإصابة.



- قم بتثبيت كبل الطاقة بالكامل. إذا لم يتم تثبيت كبل الطاقة تماماً، فقد ينشب حريق.



- احرص على عدم حدوث تلامس بين سلك الطاقة وأشياء ساخنة كجهاز التدفئة. قد يؤدي ذلك إلى نشوب حريق أو حدوث صدمة كهربائية خطيرة.



- لا تضع المنتج أو أشياء ثقيلة فوق كبلات الطاقة. وإلا، فقد يتسبب ذلك في نشوب حريق أو حدوث صدمة كهربائية.



التراخيص

للحصول على رمز المصدر بموجب GPL و LGPL و MPL وتراخيص أخرى مفتوحة المصدر، التي يحتوي عليها هذا المنتج، يُرجى زيارة <http://opensource.lge.com>.



إشعار البرامج مفتوحة المصدر

للحصول على رمز المصدر، يتوجب علينا التحرير بموجب GPL و LGPL و MPL وتراخيص أخرى مفتوحة المصدر يحتوي عليها هذا المنتج، يرجى زيارة الموقع <http://opensource.lge.com>.
إضافة إلى رمز المصدر، فإن كل شروط التراخيص وكفالات إخلاء المسؤولية وإشعارات حقوق الطبع والنشر متوفرة للتنزيل.
ستوفر LG Electronics أيضًا الرمز المفتوح المصدر على قرص مضغوط مقابل التكاليف التي تغطي إجراء هذا التوزيع (مثل تكلفة الوسائط والشحن والتسليم) وذلك بعد توجيه طلب عبر البريد الإلكتروني على opensource@lge.com. يسري هذا العرض لمدة ثلاثة (3) أعوام من تاريخ شراء المنتج.

إعداد جهاز التحكم الخارجي

للحصول على معلومات حول إعداد جهاز التحكم الخارجي، يرجى زيارة عنوان الموقع التالي www.lg.com



دليل المالك تلفزيون البلازما

يرجى قراءة هذا الدليل بعناية قبل تشغيل الجهاز
والاحتفاظ به للرجوع إليه مستقبلاً.

www.lg.com

SPECIFICATIONS

Product specifications may be changed without prior notice due to upgrade of product functions.
For the power supply and power consumption, refer to the label attached to the product.

MODELS		50PB66**	60PB66**
		50PB6600-ZA	60PB6600-ZA
	50PB660V-ZA	60PB660V-ZA	
	50PB660V-ZD	60PB660V-ZD	
	50PB6609-ZD	60PB6609-ZD	
Dimensions (W x H x D)	With stand (mm)	1172 x 756.7 x 315	1390.8 x 880.9 x 340
	Without stand (mm)	1172 x 700.9 x 56	1390.8 x 823.7 x 56
Weight	With stand (kg)	24.9	35.7
	Without stand (kg)	23.3	33
MODELS		50PB69**	60PB69**
		50PB6900-ZA	60PB6900-ZA
	50PB690V-ZC	60PB690V-ZC	
	50PB6909-ZC	60PB6909-ZC	
Dimensions (W x H x D)	With stand (mm)	1172 x 756.7 x 315	1390.8 x 880.9 x 340
	Without stand (mm)	1172 x 700.9 x 56	1390.8 x 823.7 x 56
Weight	With stand (kg)	24.9	35.7
	Without stand (kg)	23.3	33
CI Module Size (W x H x D)		100.0 mm x 55.0 mm x 5.0 mm	
Environment condition	Operating Temperature	0 °C to 40 °C	
	Operating Humidity	Less than 80 %	
	Storage Temperature	-20 °C to 60 °C	
	Storage Humidity	Less than 85 %	
	Digital TV	Analogue TV	
Television system	DVB-T/T2 DVB-C DVB-S/S2	PAL/SECAM B/G//D/K SECAM L/L'	
Programme coverage	VHF, UHF C-Band, Ku-Band	VHF: E2 to E12, UHF : E21 to E69, CATV: S1 to S20, HYPER: S21 to S47	
Maximum number of storable programmes	DVB-S/S2 : 6,000 DVB-T/T2/C & Analogue TV : 1,500		
External antenna impedance	75 Ω		



Record the model number and serial number of the TV.

Refer to the label on the back cover and quote this information to your dealer when requiring any service.

MODEL _____

SERIAL _____