



لتقديم الاقتراحات أو الآراء
أو الشكاوى، يرجى الاتصال
على الرقم 800 54 54 54 في الإمارات العربية المتحدة
0800 54 54 54 في جنوب أفريقيا
080 100 54 54 في المغرب
19960 في مصر
021 36 54 54 في الجزائر
في البلدان الأخرى، يرجى الاتصال
بالوكيل المحلي أو زيارة الموقع
<http://www.lg.com>

يوجد اسم طراز التلفزيون ورقمه التسلسلي بالجزء
الخلفي من التلفزيون
قم بتدوينهما في حالة احتياجك إلى أي خدمة في
المستقبل.

الطراز

الرقم التسلسلي

(الأردن فقط)

WEEE

التخلص من الجهاز الخاص بك.

الرمز الذي يشير إلى مجموعة منفصلة من المعدات الإلكترونية والكهربائية هو عبارة عن صندوق قمامة بعجلات ومشطوب.



(الطرازات 22/24/28/29LB453* ، 22/24/28/29LB451* ،
 ، 22/24/28/29LB455* ، 22/24/28LB454* ،
 ، 22/24/28/29LB457* ، 22/24/28/29LB456*
 ، 22/28LB47** -TF ، 22/24/28LB458*
 فقط 24/28LB51**)

التردد العمودي (هرتز)	التردد الأفقي (كيلوهرتز)	درجة الدقة
59.940	31.469	640 x 480
60.317	37.879	800 x 600
60	48.363	1024 x 768
59.850	47.770	1280 x 720
60.050	54.340	1152 x 864
59.790	47.710	1366 x 768

وضع RGB المدعوم (الكمبيوتر)

(الطرازات 20LB45** فقط)

التردد العمودي (هرتز)	التردد الأفقي (كيلوهرتز)	درجة الدقة
70.080	31.468	720 x 400
59.940	31.469	640 x 480
75.000	37.500	
60.317	37.879	800 x 600
75.000	46.875	
60.004	48.363	1024 x 768
75.029	60.023	
75.000	67.500	1152 x 864
60.000	60.000	1600 x 900

ملاحظة



- أفضل درجة دقة للشاشة
 - الطرازات 20LB45** فقط :
 60 Hz @ 900 X 1600 هرتز
 - الطرازات 22/24/28/29LB451* ،
 22/24/28LB454* ، 22/24/28/29LB453* ،
 22/24/28/29LB456* ، 22/24/28/29LB455* ،
 22/24/28LB458* ، 22/24/28/29LB457* ،
 فقط 24/28LB51** ، 22/28LB47** -TF ،
 60 Hz @ 768 X 1366 هرتز
- إن أفضل توقيت في كل وضع هو التردد العمودي 60 هرتز.

ظروف بيئة التشغيل	درجة حرارة التشغيل	من 0 درجة مئوية إلى 40 درجة مئوية
	نسبة رطوبة التشغيل	أقل من 80 %
	درجة حرارة التخزين	من -20 درجة مئوية إلى 60 درجة مئوية
	نسبة رطوبة التخزين	أقل من 85 %
إشارة التلفزيون التناظرية (تبعاً للبلد)		
نظام التلفزيون	PAL/SECAM-B/G/D/K, PAL-I, NTSC-M, PAL B/B	
تغطية البرامج	VHF, UHF, CATV	
العدد الأقصى للبرامج القابلة للتخزين	200	
مقاومة الهوائي الخارجي	75 أوم	

معلومات توصيل منفذ المكون

(الطرزات LB450*، LB452*، LB47** -TD/TE فقط)

P _R	P _B	Y	منافذ المكونات على TV
----------------	----------------	---	-----------------------

P _R	P _B	Y	منافذ إخراج الفيديو على مشغل أقراص DVD
R-Y	B-Y	Y	
Cr	Cb	Y	
Pr	Pb	Y	

المكون	الإشارة
O	480i / 576i
O	480p / 576p
O	720p / 1080i
O	1080p
(50 هرتز / 60 هرتز فقط)	

الوضع المدعوم HDMI-DTV

التردد العمودي (هرتز)	التردد الأفقي (كيلوهرتز)	درجة الدقة
59.94 60	31.469 31.5	720 x 480
50	31.25	720 x 576
50 59.94 60	37.5 44.96 45	1280 x 720
59.94 60 50 23.97 24 29.976 30.00 50 59.94 60	33.72 33.75 28.125 26.97 27 33.716 33.75 56.25 67.432 67.5	1920 x 1080

28LB47**			الطرازات	
28LB474A-TF	28LB470A-TE	28LB472A-TD	مع الحامل (مم)	الأبعاد (العرض × الارتفاع × العمق)
160 x 422 x 638	175 x 430 x 638	170 x 430 x 638	من دون الحامل (مم)	
56.8 x 389 x 638	56.8 x 389 x 638	56.8 x 389 x 638	مع الحامل (كجم)	الوزن
4.4	4.6	4.6	من دون الحامل (كجم)	
4.3	4.3	4.3		
19 فولت ---			متطلبات الطاقة	
جهة الصنع: Lien Chang طراز: LCAP35 جهة الصنع: APD طراز: DA-48F19			محول التيار المتردد-المستمر	
الإدخال: تيار متردد 100-240 فولت~ 50 / 60 هرتز				
الإخراج: تيار مستمر من 19 فولت --- 2.53 أمبير				
28LB51**		24LB51**		الطرازات
28LB515A-TH		24LB515A-TH		
212.1 x 431.4 x 641.5		212.1 x 385.3 x 556		مع الحامل (مم)
57.6 x 395.8 x 641.5		53.1 x 343.1 x 556		من دون الحامل (مم)
5.1		4.1		مع الحامل (كجم)
4.2		3.3		من دون الحامل (كجم)
19 فولت ---				متطلبات الطاقة
جهة الصنع: Lien Chang طراز: LCAP16B-E ، LCAP16B-A ، LCAP25B ، LCAP16B-A جهة الصنع: LG Innotek طراز: PSAB-L205B ، PSAB-L205C جهة الصنع: APD طراز: WA-40D19FI ، DA-40E19 ، DA-40I19		جهة الصنع: Lien Chang طراز: LCAP16A-A ، LCAP16A-E ، LCAP25A ، LCAP25B جهة الصنع: Honor طراز: ADS-40FSG-19 ، 19032GPG ، 19032GPCU ، 19032G ADS-40SG-19-2 19032G جهة الصنع: APD طراز: WA-32C19FI ، DA-32B19 ، DA-32F19		محول التيار المتردد-المستمر
الإدخال: تيار متردد 100-240 فولت~ 50 / 60 هرتز		الإدخال: تيار متردد 100-240 فولت~ 50 / 60 هرتز		
الإخراج: تيار مستمر من 19 فولت --- 2.1 أمبير		الإخراج: تيار مستمر من 19 فولت --- 1.7 أمبير		

29LB45**			الطرازات	
29LB453A-TE 29LB455A-TI		29LB450A-TA 29LB451A-TA 29LB457A-TC 29LB456A-TJ		
160 x 434 x 666		170 x 441 x 666	مع الحامل (مم)	الأبعاد (العرض × الارتفاع × العمق)
60.9 x 396 x 666		60.9 x 396 x 666	من دون الحامل (مم)	
5.1		5.3	مع الحامل (كجم)	الوزن
5.0		5.0	من دون الحامل (كجم)	
١٩ فولت ---			متطلبات الطاقة	
جهة الصنع: Lien Chang طراز: LCAP35 جهة الصنع: APD طراز: DA-48F19			محول التيار المتردد-المستمر	
الإدخال: تيار متردد 100-240 فولت~ 60 / 50 هرتز				
الإخراج: تيار مستمر من 19 فولت --- 2.53 أمبير				
22LB47**			الطرازات	
22LB474A-TF	22LB470A-TE	22LB472A-TD		
129 x 345 x 506	140.6 x 354 x 506	135.8 x 354 x 506	مع الحامل (مم)	الأبعاد (العرض × الارتفاع × العمق)
55.8 x 311.7 x 506	55.8 x 311.7 x 506	55.8 x 311.7 x 506	من دون الحامل (مم)	
3.1	3.2	3.2	مع الحامل (كجم)	الوزن
3.0	3.0	3.0	من دون الحامل (كجم)	
١٩ فولت ---			متطلبات الطاقة	
جهة الصنع: Lien Chang طراز: LCAP21C جهة الصنع: APD طراز: WA-40D19FI			محول التيار المتردد-المستمر	
الإدخال: تيار متردد 100-240 فولت~ 60 / 50 هرتز				
الإخراج: تيار مستمر من 19 فولت --- 2.1 أمبير				
جهة الصنع: Lien Chang طراز: LCAP21A جهة الصنع: APD طراز: WA-32C19FI			محول التيار المتردد-المستمر	
الإدخال: تيار متردد 100-240 فولت~ 60 / 50 هرتز				
الإخراج: تيار مستمر من 19 فولت --- 1.7 أمبير				

24LB45**			الطرازات	
24LB453A-TE 24LB455A-TI	24LB452A-TB 24LB454A-TG 24LB458A-TK	24LB450A-TA 24LB451A-TA 24LB457A-TC 24LB456A-TJ		
130.5 x 375 x 556	140.6 x 384.3 x 556	135.8 x 384.3 x 556	مع الحامل (مم)	الأبعاد (العرض x الارتفاع x العمق)
53.1 x 343.1 x 556	53.1 x 343.1 x 556	53.1 x 343.1 x 556	من دون الحامل (مم)	
3.4	3.5	3.5	مع الحامل (كجم)	الوزن
3.3	3.3	3.3	من دون الحامل (كجم)	
١٩ فولت ---			متطلبات الطاقة	
جهة الصنع: Lien Chang طراز: LCAP25B ، LCAP25A ، LCAP16A-A ، LCAP16A-E جهة الصنع: Honor طراز: ADS-40FSG-19 19032GPCU ، ADS-40FSG-19 19032GPG ، ADS-40SG-19-2 19032G جهة الصنع: APD طراز: DA-32B19 ، DA-32F19 ، WA-32C19FI			محول التيار المتردد-المستمر	
الإدخال: تيار متردد 100-240 فولت~ 50 / 60 هرتز				
الإخراج: تيار مستمر من 19 فولت --- 1.7 أمبير				
28LB45**			الطرازات	
28LB453A-TE 28LB455A-TI	28LB452A-TB 28LB454A-TG 28LB458A-TK	28LB450A-TA 28LB451A-TA 28LB457A-TC 28LB456A-TJ		
158.8 x 424.5 x 641.5	175 x 432.0 x 641.5	170 x 432.0 x 641.5	مع الحامل (مم)	الأبعاد (العرض x الارتفاع x العمق)
57.6 x 395.8 x 641.5	57.6 x 395.8 x 641.5	57.6 x 395.8 x 641.5	من دون الحامل (مم)	
4.3	4.5	4.5	مع الحامل (كجم)	الوزن
4.2	4.2	4.2	من دون الحامل (كجم)	
١٩ فولت ---			متطلبات الطاقة	
جهة الصنع: Lien Chang طراز: LCAP25B ، LCAP16B-A ، LCAP16B-E جهة الصنع: LG Innotek طراز: PSAB-L204B ، PSAB-L205C ، PSAB-L205B جهة الصنع: APD طراز: DA-40E19 ، DA-40I19 ، WA-40D19FI			محول التيار المتردد-المستمر	
الإدخال: تيار متردد 100-240 فولت~ 50 / 60 هرتز				
الإخراج: تيار مستمر من 19 فولت --- 2.1 أمبير				

المواصفات

مواصفات المنتج الواردة قد تكون عرضة للتغيير دون إشعار مسبق بغرض ترقية وظائفه.
لمعرفة المزيد حول مصدر الإمداد بالطاقة المطلوب ومعايير استهلاك الطاقة، راجع الملصق الموجود على المنتج.

20LB45**			الطرازات	
20LB453A-TE 20LB455A-TI	20LB452A-TB 20LB454A-TG 20LB458A-TK	20LB450A-TA 20LB451A-TA 20LB457A-TC 20LB456A-TJ		
130 x 317 x 467	140.5 x 329.4 x 467	135.4 x 329.4 x 467	مع الحامل (مم)	الأبعاد (العرض x الارتفاع x العمق)
52.7 x 278 x 467	52.7 x 278 x 467	52.7 x 278 x 467	من دون الحامل (مم)	
2.4	2.5	2.5	مع الحامل (كجم)	الوزن
2.3	2.3	2.3	من دون الحامل (كجم)	
١٩ فولت ---			متطلبات الطاقة	
جهة الصنع : Lien Chang طراز : LCAP16A-E ، LCAP21A (اندونيسيا فقط) APD : جهة الصنع طراز : WA-32C19FI (الهند فقط)			محول التيار المتردد-المستمر	
الإدخال: تيار متردد 100-240 فولت~ 50 / 60 هرتز				
الإخراج: تيار مستمر من 19 فولت --- 1.7 أمبير				
22LB45**			الطرازات	
22LB453A-TE 22LB455A-TI	22LB452A-TB 22LB454A-TG 22LB458A-TK	22LB450A-TA 22LB451A-TA 22LB457A-TC 22LB456A-TJ		
130.5 x 344.5 x 507.6	140.6 x 355.9 x 507.6	135.8 x 355.9 x 507.6	مع الحامل (مم)	الأبعاد (العرض x الارتفاع x العمق)
53.1 x 315.7 x 507.6	53.1 x 315.7 x 507.6	53.1 x 315.7 x 507.6	من دون الحامل (مم)	
3.0	3.1	3.1	مع الحامل (كجم)	الوزن
2.9	2.9	2.9	من دون الحامل (كجم)	
١٩ فولت ---			متطلبات الطاقة	
جهة الصنع : Lien Chang طراز : LCAP25B ، LCAP25A ، LCAP16A-A ، LCAP16A-E Honor : جهة الصنع طراز : ADS-40FSG-19 19032GPCU ، ADS-40FSG-19 19032GPG ، ADS-40SG-19-2 19032G APD : جهة الصنع طراز : DA-32B19 ، DA-32F19 ، WA-32C19FI			محول التيار المتردد-المستمر	
الإدخال: تيار متردد 100-240 فولت~ 50 / 60 هرتز				
الإخراج: تيار مستمر من 19 فولت --- 1.7 أمبير				

الصيانة

تنظيف التلفاز

اهتم بتنظيف التلفاز بانتظام للحفاظ على أفضل أداء له ولإطالة عمره الافتراضي.

تنبيه

- تأكد من إيقاف التشغيل وفصل سلك الطاقة والكبلات الأخرى أولاً.
- عند ترك التلفزيون من دون تشغيل أو استخدام لفترة طويلة، أفضل سلك الطاقة من مصدر الطاقة بالحائط وذلك للوقاية من أي تلف محتمل نتيجة للبرق أو التغيرات المفاجئة في شدة التيار.

الشاشة والإطار والهيكل الخارجي والحامل

- لإزالة الغبار أو الأتربة الخفيفة، امسح السطح بقطعة قماش ناعمة ونظيفة وجافة.
- لإزالة الأوساخ الكبيرة، امسح سطح الشاشة بقطعة قماش مرطبة بماء نظيف أو منظف معتدل خفيف. ثم امسحه فوراً بقطعة قماش جافة.

تنبيه

- تجنب لمس سطح الشاشة في كل وقت، إذ قد يؤدي ذلك إلى إلحاق الضرر بها.
- لا تدفع سطح الشاشة أو تعرضه للحك أو تضغط عليه بظفرك أو بشيء حاد حيث قد يؤدي ذلك إلى حدوث خدوش على الشاشة وتشويه الصورة.
- لا تستخدم المواد الكيميائية فقد تسبب في تلف المنتج.
- لا ترش السائل على سطح الشاشة. وإذا دخل ماء إلى التلفاز، فقد يتسبب في نشوب حريق أو حدوث صدمة كهربائية أو عطل التلفاز.

سلك الطاقة

أزل الغبار المتراكم أو الأتربة المتركمة على سلك الطاقة بانتظام.

استكشاف الأخطاء وإصلاحها

المشكلة	الحل
تعذر التحكم في التلفاز باستخدام وحدة التحكم عن بُعد.	<ul style="list-style-type: none"> • افحص جهاز استشعار وحدة التحكم عن بُعد وحاول مرة ثانية. • تحقق من عدم وجود أي عائق بين التلفاز ووحدة التحكم عن بُعد. • تحقق من أن البطاريات لا تزال تعمل وأنها مركبة بشكل صحيح (+ إلى +، - إلى -).
لا تظهر أي صورة ولا يصدر أي صوت.	<ul style="list-style-type: none"> • تحقق من تشغيل التلفاز. • تحقق من توصيل سلك الطاقة بمصدر الطاقة في الحائط. • تحقق من عدم وجود مشكلة في مصدر الطاقة بالحائط من خلال توصيل أجهزة أخرى به.
يتوقف تشغيل التلفاز فجأة.	<ul style="list-style-type: none"> • افحص إعدادات التحكم بالطاقة. قد يكون مصدر الإمداد بالطاقة انقطع عن تزويد الطاقة. • تحقق من تنشيط ميزة وضع الاستعداد التلقائي (Automatic Standby) (حسب الطراز) / مؤقت النوم (Sleep Timer) / وقت إيقاف التشغيل (Off Time) في إعدادات الوقت (TIME). • في حالة عدم وجود إشارة أثناء تشغيل التلفاز، فسيُتوقف التلفاز عن التشغيل بشكل تلقائي بعد مرور 15 دقيقة لا يتم خلالها تسجيل أي نشاط.
عند الاتصال بالكمبيوتر HDMI/RGB (حسب الطراز)، يتم عرض "لا توجد إشارة".	<ul style="list-style-type: none"> • قم بإيقاف/ تشغيل التلفاز باستخدام وحدة التحكم عن بُعد. • أعد توصيل كبل HDMI/RGB. • أعد تشغيل الكمبيوتر الشخصي عندما يكون التلفاز قيد التشغيل.

وظيفة خاصة بنصوص المعلومات

الفهرس

لتحديد كل صفحة من صفحات الفهرس.

الوقت

عند مشاهدة أحد برامج التلفاز، حدّد هذه القائمة لعرض الوقت في أعلى يمين الشاشة.
في وضع نصوص المعلومات، اضغط على هذا الزر لتحديد رقم الصفحة الفرعية. سيظهر رقم الصفحة الفرعية في أسفل الشاشة. للاحتفاظ بالصفحة الفرعية أو تغييرها، اضغط على الزر الأحمر/الأخضر، < > أو أزرار الأرقام.

الانتظار

لإيقاف التغيير التلقائي للصفحات الذي يحدث في حالة احتواء صفحة نصوص معلومات على صفحتين فرعيتين أو أكثر. وعادةً ما يتم عرض رقم الصفحات الفرعية والصفحة الفرعية الحالية على الشاشة أسفل الوقت. عند تحديد هذه القائمة يتم عرض رمز الإيقاف في أعلى يسار الشاشة ويصبح التغيير التلقائي للصفحات غير نشط.

الكشف

حدد هذه القائمة لعرض المعلومات المخفية، مثل حلول الأسئلة أو الألغاز.

التحديث

لعرض صورة التلفاز على الشاشة أثناء انتظار صفحة نصوص معلومات جديدة. وسيظهر العرض في أعلى يسار الشاشة. وعند توفر الصفحة التي تم تحديثها يتغير العرض إلى رقم الصفحة. حدد هذه القائمة مرة أخرى لعرض صفحة نصوص المعلومات التي تم تحديثها.

نصوص المعلومات

برمجة زر الألوان في وضع القائمة

إذا كان التلفاز في وضع النص SIMPLE (البسيط) أو FASTEXT (النصوص السريعة)، فاضغط على الزر LIST للتبديل إلى وضع LIST. يمكنك تحديد أربعة أرقام صفحات نصوص المعلومات برموز ملونة بالضغط على الأزرار الملونة المناسبة والموجودة على وحدة التحكم عن بُعد.

- 1 اضغط على المفتاح LIST.
- 2 اضغط على زر ملون.
- 3 قم بتحديد الصفحة التي تريد برمجتها باستخدام أزرار الأرقام.
- 4 يتم تخزين الصفحة المحددة من خلال وميض رقم الصفحة المحددة مرة واحدة للتأكيد على ذلك. وبالتالي، تستطيع تحديد هذه الصفحة باستخدام الزر الملون نفسه.
- 5 تتم برمجة الأزرار الثلاث الملونة الأخرى بالطريقة هذه.

• لا تتوفر هذه الميزة في جميع البلدان.
نصوص المعلومات هي عبارة عن بث مجاني للخدمات التي تقدمها معظم قنوات التلفاز حيث تعرض أحدث المعلومات حول الأخبار وأحوال الطقس وبرامج التلفاز وأسعار الأسهم والكثير من الموضوعات الأخرى.

يمكن أن يدعم جهاز فك تشفير نصوص المعلومات في هذا التلفاز أنظمة SIMPLE (بسيط) و FASTEXT (النصوص السريعة). ويحتوي نظام SIMPLE (نصوص المعلومات القياسية) على عدد من الصفحات التي يتم تحديدها عن طريق إدخال رقم الصفحة المناسب مباشرة. يعتبر نظام FASTEXT (النصوص السريعة) طريقة أكثر حداثة حيث يسمح بالتحديد السريع والسهل لنصوص المعلومات.

التشغيل / إيقاف التشغيل

اضغط على الزر TEXT للانتقال إلى نصوص المعلومات. تظهر الصفحة الأولى أو الأخيرة التي تمت مشاهدتها على الشاشة. يتم عرض رقمين للصفحة واسم قناة التلفاز والتاريخ والوقت على عنوان الشاشة. يشير الرقم الأول للصفحة إلى التحديد الذي قمت به، بينما يشير الرقم الثاني إلى الصفحة التي يتم عرضها حالياً. اضغط على الزر TEXT لإيقاف عرض نصوص المعلومات. يظهر الوضع السابق من جديد.

النص البسيط

تحديد الصفحات

- 1 أدخل رقم الصفحة المطلوبة المكون من ثلاثة أرقام وذلك باستخدام أزرار الأرقام. إذا قمت بالضغط على رقم خاطئ أثناء التحديد، فينبغي إكمال الرقم المكون من ثلاثة أرقام ثم إعادة إدخال رقم الصفحة الصحيح.
- 2 يمكن استخدام الزر P V > لتحديد الصفحة السابقة أو التالية.

Fastext (النصوص السريعة)

يتم تمييز صفحات نصوص المعلومات برموز ملونة أسفل الشاشة ويمكن تحديدها من خلال الضغط على الزر الملون المناسب.

تحديد الصفحات

- 1 اضغط على الزر INDEX لتحديد صفحة الفهرس.
- 2 يمكنك تحديد الصفحات المميزة برموز لونية في السطر السفلي باستخدام الأزرار الملونة المناظرة.
- 3 كما هي الحال مع وضع نصوص المعلومات البسيط، يمكنك تحديد أي صفحة من خلال إدخال رقم الصفحة المكون من ثلاثة أرقام وذلك باستخدام أزرار الأرقام في وضع النصوص السريعة.
- 4 يمكن استخدام الزر P V > لتحديد الصفحة السابقة أو التالية.

إعدادات الترفيه

- 1 اضغط على **SETTINGS** وأزرار التنقل للانتقال إلى الترفيه.
- 2 اضغط على أزرار التنقل للانتقال إلى الضبط أو الخيار الذي تريده ثم اضغط على **OK**.
- 3 عند العودة إلى القائمة السابقة، اضغط على **BACK**.

- قد تختلف الصورة المعروضة عن صورة التلفاز الذي تستخدمه.

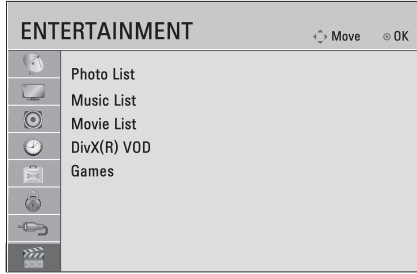

العربية

فيما يلي وصف لإعدادات الترفيه المتوفرة.

الوصف	الضبط
عرض ملفات الصور المخزنة على جهاز USB على التلفاز. (انظر الصفحة 35)	عرض الصور
تشغيل ملفات الموسيقى المخزنة على جهاز USB على التلفاز. (انظر الصفحة 36)	الاستماع إلى الموسيقى
تشغيل ملفات الأفلام المخزنة على جهاز usb على التلفاز. (انظر الصفحة 38)	عرض الأفلام
عرض رمز التسجيل الخاص بالتلفاز. (انظر الصفحة 41)	DivX(R) VOD
تشغيل محتويات اللعبة على التلفاز.	لعبة

إعدادات القفل

- 1 اضغط على **SETTINGS** وأزرار التنقل للانتقال إلى قفل.
- 2 اضغط على أزرار التنقل للانتقال إلى الضبط أو الخيار الذي تريده ثم اضغط على **OK**.
- 3 عند العودة إلى القائمة السابقة، اضغط على **BACK**.

- قد تختلف الصورة المعروضة عن صورة التلفاز الذي تستخدمه.

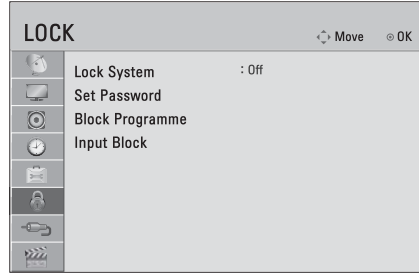

فيما يلي وصف لإعدادات القفل المتوفرة.

الوصف	الضبط
لتنشيط نظام القفل أو إلغاء تنشيطه.	نظام القفل
لتغيير كلمة المرور المكونة من 4 أرقام. رمز PIN (رقم التعريف الشخصي) الافتراضي هو "0 0 0 0".	تعيين كلمة مرور
لمنع البرامج التي تحتوي على محتويات غير مناسبة للأطفال بالضغط على الزر الأزرق. ويظهر رمز القفل أمام البرامج المحظورة. ويمكن تحديد البرامج لكن تظهر الشاشة فارغة من أي عرض ويتم كتم الصوت.	منع البرامج
لمنع مصادر الإدخال.	حظر الإدخال

إعدادات الوقت

إعدادات الخيارات الأخرى

- 1 اضغط على **SETTINGS** وأزرار التنقل للانتقال إلى الخيارات.
- 2 اضغط على أزرار التنقل للانتقال إلى الضبط أو الخيار الذي تريده ثم اضغط على **OK**.
- 3 عند العودة إلى القائمة السابقة، اضغط على **BACK**.

- قد تختلف الصورة المعروضة عن صورة التلفاز الذي تستخدمه.



- 1 اضغط على **SETTINGS** وأزرار التنقل للانتقال إلى الوقت.
- 2 اضغط على أزرار التنقل للانتقال إلى الضبط أو الخيار الذي تريده ثم اضغط على **OK**.
- 3 عند العودة إلى القائمة السابقة، اضغط على **BACK**.

- قد تختلف الصورة المعروضة عن صورة التلفاز الذي تستخدمه.

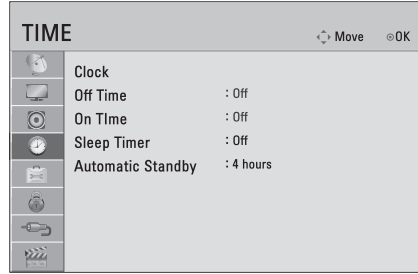

فيما يلي وصف لإعدادات الوقت المتوفرة.

الوصف	الضبط
لتحديد اللغة المطلوبة.	لغة القائمة (Language)
يوضح الجهاز والمنفذ الموصل به.	علامة الإسخال
لتخصيص إعدادات التلفاز بما يلائم تفضيلاتك. تظهر شاشة الضبط الأولي عند تشغيل التلفاز للمرة الأولى.	الضبط الأصلي
لتحديد البيئة المنزلية.	الاستخدام المنزلي
لتحديد بيئة البيع بالتجزئة.	العرض التوضيحي للمتجر

الوصف	الضبط
لضبط الوقت.	الساعة
لضبط وقت مخصص لتشغيل التلفاز أو إيقاف تشغيله تلقائيًا. ولاستخدام هذه الوظيفة، ينبغي ضبط الوقت والتاريخ الحاليين أو لا.	وقت إيقاف التشغيل/وقت التشغيل
<p>ملاحظة !</p> <ul style="list-style-type: none"> • إذا لم يتم الضغط على أي زر لمدة ساعتين بعد تشغيل التلفاز بواسطة ميزة وقت التشغيل، فسينتقل التلفاز تلقائيًا إلى وضع الاستعداد. • إذا قمت بضبط ميزتي وقت إيقاف التشغيل ووقت التشغيل في الوقت نفسه، فستختفي وظيفة وقت إيقاف التشغيل ووقت التشغيل. 	
لتحديد المدة الزمنية قبل أن يتم إيقاف تشغيل التلفاز. عندما توقف تشغيل التلفاز وتعيد تشغيله مجددًا، سيتم ضبط ميزة مؤقت النوم على إيقاف التشغيل.	مؤقت النوم
ينتقل التلفاز تلقائيًا إلى وضع الاستعداد، إذا لم يتم الضغط على أي زر على التلفاز أو وحدة التحكم عن بُعد لفترة معينة.	وضع الاستعداد التلقائي (حسب الطراز)

استقبال إشارة Nicam

في حالة توفر جهاز استقبال مع التلفزيون لاستقبال إشارة NICAM، يمكن استقبال الصوت الرقمي عالي الجودة لإشارة NICAM (وهي اختصار النظام الصوتي الرقمي ذو القنواتين). يمكن تحديد إخراج الصوت وفقاً لنوع البث الذي يتم استقباله.

- 1 عند استقبال إشارة **NICAM mono** (NICAM فردي)، يمكنك تحديد **NICAM MONO** (NICAM فردي) أو **FM MONO** (NICAM فردي).
- 2 عند استقبال إشارة **NICAM stereo** (NICAM ستيريو)، يمكنك تحديد **NICAM STEREO** (NICAM ستيريو) أو **FM MONO** (NICAM فردي). إذا كانت إشارة الستيريو ضعيفة، قم بالتبديل إلى **FM MONO** (NICAM فردي).
- 3 عند استقبال إشارة **NICAM dual** (NICAM ثنائي)، يمكنك تحديد **NICAM DUAL I** (ثنائي I) أو **NICAM DUAL II** (ثنائي II) أو **NICAM DUAL I+II** (ثنائي I+II) أو **FM MONO** (NICAM فردي).

تحديد إخراج صوت مكبر الصوت

في وضع **AV** و **Component** و **HDMI** يمكنك تحديد إخراج الصوت بالنسبة لكل من مكبر الصوت الأيسر ومكبر الصوت الأيمن. حدّد إخراج الصوت.

- L+R** : يتم إرسال إشارة الصوت الصادرة من منفذ إدخال الصوت الأيسر L إلى مكبر الصوت الأيسر بينما يتم إرسال إشارة الصوت الصادرة من منفذ إدخال الصوت الأيمن R إلى مكبر الصوت الأيمن.
- L+L** : يتم إرسال إشارة الصوت الصادرة من منفذ إدخال الصوت الأيسر L إلى مكبر الصوت الأيسر ومكبر الصوت الأيمن.
- R+R** : يتم إرسال إشارة الصوت الصادرة من منفذ إدخال الصوت الأيمن R إلى مكبر الصوت الأيسر ومكبر الصوت الأيمن.

قد لا يتم تطبيق هذه الوظيفة حسب ظروف البث بالبلد.

استقبال إشارة Stereo/Dual

عند تحديد برنامج معين، تظهر معلومات الصوت الخاصة بالقناة مع رقم البرنامج واسم القناة.

اضغط على الزر **I/II** لتحديد قائمة **Multi Audio** (الصوت المتعدد).

البث	خيارات العرض على الشاشة
Mono (أحادي)	MONO
Stereo (ستيريو)	STEREO
Dual (ثنائي)	DUAL I ، DUAL II ، DUAL I + II
NICAM	NICAM

- تحديد الصوت الفردي **Mono** في حالة ضعف إشارة الستيريو في استقبال بث ستيريو، يمكنك التحويل إلى النمط الأحادي **mono**. وفي نمط الاستقبال الأحادي **mono**، يتم تحسين نقاء الصوت.
- تحديد اللغة في البث مزدوج اللغة في حالة إمكانية استقبال البرنامج بلغتين (اللغة المزدوجة)، يمكنك التحويل إلى **DUAL I** (ثنائي I) أو **DUAL II** (ثنائي II) أو **DUAL I+II** (ثنائي I+II).

- DUAL I** (ثنائي I) لإرسال لغة البث الأساسية إلى مكبرات الصوت.
- DUAL II** (ثنائي II) لإرسال لغة البث الثانوية إلى مكبرات الصوت.
- DUAL I+II** (ثنائي I+II) لإرسال لغة منفصلة إلى كل مكبر صوت.

إعدادات الصوت

- 1 اضغط على **SETTINGS** وأزرار التنقل للانتقال إلى صوت.
- 2 اضغط على أزرار التنقل للانتقال إلى الضبط أو الخيار الذي تريده ثم اضغط على **OK**.
- 3 عند العودة إلى القائمة السابقة، اضغط على **BACK**.

• قد تختلف الصورة المعروضة عن صورة التلفاز الذي تستخدمه.

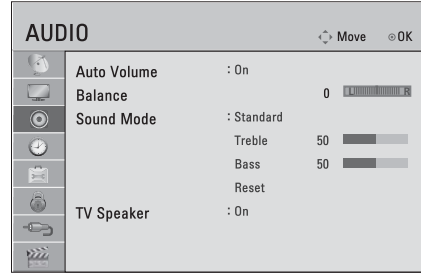

فيما يلي وصف لإعدادات الصوت المتوفرة.

الوصف	الضبط
لتنشيط ميزة مستوى صوت تلقائي لإبقاء مستوى الصوت متناسقاً كلما أردت تغيير البرامج. قد لا يكون مستوى الصوت متناسقاً بسبب ظروف الإشارات المختلفة لمحطات البث.	مستوى صوت تلقائي
لضبط التوازن بين مكبرات الصوت اليسرى واليمنى حسب بيئة الغرفة.	التوازن

الوصف	الضبط
لتحديد أحد أوضاع الصوت الموجودة أو لتخصيص خيارات كل وضع.	
الوضع	
حدد هذا الخيار عندما تريد الحصول على جودة صوت قياسية.	قياسي
حدد هذا الخيار عند الاستماع إلى الموسيقى. (بوليوود هو وضع الموسيقى الخاص بالهند.)	الموسيقى / Bollywood (حسب الطراز)
حدد هذا الخيار عند مشاهدة الأفلام.	سينما
حدد هذا الخيار عند مشاهدة الأحداث الرياضية.	رياضة
حدد هذا الخيار عند تشغيل الألعاب.	لعبة
الخيار	
للتحكم في الأصوات السائدة في الإخراج. عندما ترفع مستوى الصوت الحاد، يرتفع الإخراج إلى نطاق التردد الأعلى.	صوت حاد
للتحكم بالأصوات الأكثر خفوتاً في الإخراج. عندما ترفع مستوى الصوت العميق، ينخفض الإخراج إلى نطاق التردد الأدنى.	صوت عميق
لإعادة ضبط وضع الصوت إلى الضبط الافتراضي.	إعادة الضبط
لإيقاف تشغيل مكبر الصوت الداخلي للتلفاز عند استخدام نظام Hi-Fi خارجي.	مكبر صوت التلفاز

الوصف	الضبط
التحكم المتقدم لزيادة الاستفادة من الألوان إلى الحد الأقصى لتحسين جودة الألوان. قياسي: لعرض مجموعة من الألوان القياسية. عريض: لزيادة العدد المستخدم من الألوان.	سلسلة الألوان
لجعل حواف الفيديو تبدو أكثر وضوحًا وتميزًا وطبيعية.	مُحسّن الحواف

ملاحظة

- قد يختلف نطاق العناصر المفصلة للضبط وفقًا لإشارة الإدخال أو إعدادات أخرى للصورة.

خيارات الصورة المتقدمة (حسب الطراز)

الوصف	الضبط
لضبط التباين للمحافظة عليه عند أفضل مستوى تبعًا لسطوع الشاشة. يتم تحسين الصورة عن طريق زيادة سطوع الأجزاء الساطعة وزيادة قتامة الأجزاء الداكنة.	تباين حيوي
لضبط ألوان الشاشة بحيث تبدو أكثر حيوية وثرًا ووضوحًا. تعمل هذه الميزة على تحسين التدرج اللوني والتشبع والإضاءة بحيث تبدو ألوان الأحمر والأزرق والأخضر والابيض أكثر إشراقًا.	الألوان الحيوية
للتخفيف من التشويش في الشاشة من دون التأثير على جودة الفيديو.	تقليل التشويش
لضبط سطوع المنطقة القائمة والمنطقة ذات المستوى الرمادي المتوسط بالصورة. « منخفض: لزيادة سطوع المنطقة الداكنة والمنطقة ذات المستوى الرمادي المتوسط. « متوسط: لإبراز مستوى الصورة الأصلي. « مرتفع: لزيادة قتامة المنطقة الداكنة والمنطقة ذات المستوى الرمادي المتوسط.	جاما
لضبط درجة اللون الأسود على الشاشة على المستوى المناسب. تتوفر هذه الوظيفة في الأوضاع التالية: RF أو AV أو HDMI. « منخفض: يصبح مستوى انعكاس الشاشة أكثر قتامة. « عالي: يصبح مستوى انعكاس الشاشة أكثر سطوعًا.	درجة اللون الأسود
لضبط سطوع الشاشة بهدف تجنب توهج العين.	مراعاة العين أثناء الحركة
يجعل مقاطع الفيديو التي تم تسجيلها في الفيلم تبدو أكثر طبيعية. تعمل هذه الميزة في درجة دقة 1080i / 576i / 480i فقط.	وضع الفيلم

(حسب الطراز)

الخيارات الأساسية للصور

الوصف	الضبط
لضبط سطوع الشاشة عن طريق التحكم في الإضاءة الخلفية لشاشة LCD. في حالة تقليل مستوى السطوع، تصبح الشاشة أكثر قتامة ويقف استهلاك الطاقة من دون فقدان إشارة الفيديو.	الإضاءة الخلفية
لزيادة أو تقليل درجة التدرج اللوني للفيديو. يمكنك استخدام تباين عندما يكون الجزء الساطع من الصورة مشبعًا بالألوان.	تباين
لضبط المستوى الأساسي للإشارة في الصورة.	سطوع
لضبط مستوى الوضوح في الحواف بين المناطق الفاتحة والقائمة من الصورة. وكلما انخفض المستوى، زادت نقاوة الصورة.	حدة
لضبط كثافة جميع الألوان.	لون
لضبط التوازن بين مستويات اللون الأحمر والأخضر.	درجة اللون
لضبط درجة ألوان الشاشة بالكامل حسب الرغبة. اضبط الوضع على دافئ لإبراز الألوان الدافئة كاللون الأحمر، أو اضبط الوضع على بارد لرؤية ألوان أقل كثافة معززة باللون الأزرق.	درجة حرارة الألوان
لتخصيص الخيارات المتقدمة.	التحكم المتقدم
لإعادة خيارات كل وضع إلى الإعدادات الافتراضية.	إعادة الضبط

الوصف	الضبط
لتخصيص خيارات شاشة الكمبيوتر في وضع RGB.	الشاشة (RGB-PC)
لتحديد الخيارات فقط عند ضبط درجة الدقة إلى 1024 x 768 @60/1280 x 768 @60/1366 x 768 @60 (افتراضي).	درجة الدقة
لضبط موضع الشاشة والساعة والحالة تلقائيًا. قد تكون الصورة المعروضة غير ثابتة لبضع ثوانٍ فيما تكون التهيئة جارية.	ضبط تلقائي
لضبط الخيارات عندما تكون الصورة غير واضحة، لا سيما عندما تكون الأحرف مهتزة بعد التهيئة التلقائية.	الموضع/حجم/تركيز العرض
لاستعادة الخيارات إلى الضبط الافتراضي.	إعادة الضبط

الوصف	الضبط
لتحديد أحد أوضاع الضبط المسبق للصورة أو تخصيص الخيارات في كل وضع للحصول على أفضل أداء لشاشة التلفاز. ستكون أيضًا قادرًا على تخصيص الخيارات المتقدمة لكل وضع.	وضع الصورة
الوضع	
لضبط صورة الفيديو من أجل بيئة البيع بالتجزئة عن طريق تحسين التباين والسطوع واللون والحدة.	الزاهي
لضبط الصورة لملاءمة البيئة العادية.	قياسي
لتحسين صورة الفيديو للمظهر السينمائي للتمتع بالأفلام وكأنك في مسرح عرض أفلام.	سينما
لتحسين صورة الفيديو للتمتع بمشاهدة أحداث تنسم بالحركة العالية والحيوية عن طريق زيادة الألوان الأساسية مثل الأبيض، أو الأزرق العشبى، أو الأزرق السماوي.	رياضة
لتحسين صورة الفيديو لتلائم شاشة ممارسة الألعاب السريعة مثل أجهزة الكمبيوتر أو الألعاب.	لعبة

إعدادات الصورة

- 1 اضغط على **SETTINGS** وأزرار التنقل للانتقال إلى صورة.
- 2 اضغط على أزرار التنقل للانتقال إلى الضبط أو الخيار الذي تريده ثم اضغط على **OK**.
- 3 عند العودة إلى القائمة السابقة، اضغط على **BACK**.

• قد تختلف الصورة المعروضة عن صورة التلفاز الذي تستخدمه.

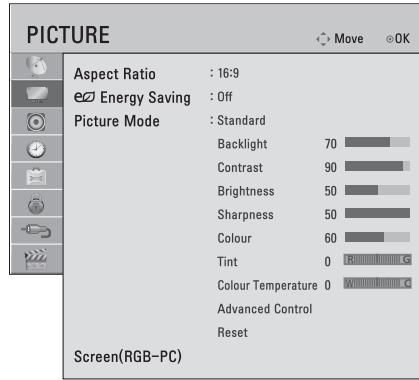

فيما يلي وصف لإعدادات الصورة المتوفرة.

الوصف	الضبط
لتغيير حجم الصورة لعرض الصور بالحجم المثالي (انظر الصفحة 30).	نسبة الطول إلى العرض
لتقليل استهلاك الطاقة عن طريق ضبط سطوع الشاشة.	توفير الطاقة
الخيار	
ميزة توفير الطاقة متوقفة عن التشغيل	إيقاف التشغيل
لتحديد مستوى السطوع.	حد أدنى / متوسط / حد أقصى
يتم إيقاف الشاشة في خلال 3 ثوانٍ.	إيقاف الشاشة
ملاحظة	
<ul style="list-style-type: none"> • عندما تحدد إيقاف الشاشة، سيتم إيقاف الشاشة خلال 3 ثوانٍ وسيبدأ إيقاف الشاشة. • إذا قمت بضبط "توفير الطاقة-الحد الأقصى"، فلن تعمل ميزة الإضاءة الخلفية. 	

تخصيص إعدادات التلفاز

• قد تختلف الصورة المعروضة عن صورة التلفاز الذي تستخدمه.

الوصول إلى القوائم الرئيسية

- 1 اضغط على **SETTINGS** للوصول إلى القوائم الرئيسية.
- 2 اضغط على أزرار التنقل للانتقال إلى إحدى القوائم التالية واضغط على **OK**.
- 3 اضغط على أزرار التنقل للانتقال إلى الضبط أو الخيار الذي تريده ثم اضغط على **OK**.
- 4 عند الانتهاء، اضغط على **EXIT**.

تخصيص الإعدادات

ضبط قائمة إعداد

- 1 اضغط على **SETTINGS** وأزرار التنقل للانتقال إلى إعداد.
- 2 اضغط على أزرار التنقل للانتقال إلى الضبط أو الخيار الذي تريده ثم اضغط على **OK**.
- 3 عند العودة إلى القائمة السابقة، اضغط على **BACK**.

• قد تختلف الصورة المعروضة عن صورة التلفاز الذي تستخدمه.

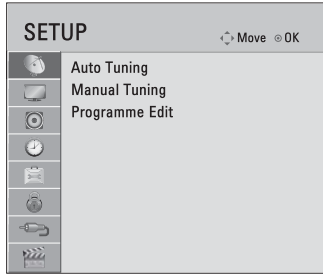

فيما يلي وصف لإعدادات البرنامج المتوفرة:

الوصف	الضبط
لتوليف كل البرامج المتوفرة وتخزينها من خلال إدخلات الهوائي (انظر الصفحة 28).	التوليف التلقائي
لتوليف البرامج التي تريدها وتخزينها يدويًا (انظر الصفحة 29).	التوليف اليدوي
لتعديل البرامج (انظر الصفحة 30).	تعديل البرنامج

الوصف	القائمة
إعدادات البرامج وتعديلها.	إعدادات 
لضبط حجم الصورة، أو جودتها، أو تأثيرها.	صورة 
لضبط جودة الصوت أو التأثير أو مستوى الصوت.	صوت 
لضبط الوقت، والتاريخ، أو ميزة المؤقت.	وقت 
لتخصيص الإعدادات العامة.	خيارات 
لقفل البرامج أو إلغاء قفلها	قفل 
لعرض مصادر الإدخال مع تسمياتها	إدخال 
لعرض الصور وتشغيل محتويات الموسيقى والأفلام والألعاب.	ترفيه 

إلغاء تسجيل DivX® VOD

يجب إلغاء تسجيل الجهاز من خلال رمز إلغاء تسجيل DivX المكوّن من 8 أرقام من الجهاز على الموقع www.divx.com/vod.

ملاحظة

- عند إتمام عملية إلغاء التسجيل، عليك تسجيل الجهاز مجددًا بحيث تتمكن من رؤية محتويات DivX® VOD.

- 1 اضغط على **SETTINGS** للوصول إلى القوائم الرئيسية.
- 2 اضغط على أزرار التنقل للانتقال إلى **وسائطي** واضغط على **OK**.
- 3 اضغط على أزرار التنقل للانتقال إلى **DivX(R) VOD** واضغط على **OK**.
- 4 اضغط على أزرار التنقل للانتقال إلى **إلغاء التسجيل** واضغط على **OK**.
- 5 اضغط على أزرار التنقل لتحديد **نعم** للتأكيد.

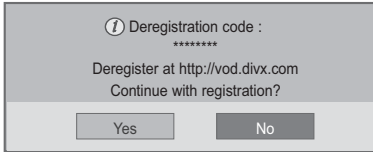

- 6 عند الانتهاء، اضغط على **EXIT**. عند العودة إلى القائمة السابقة، اضغط على **BACK**.

دليل DivX® VOD**تسجيل DivX® VOD**

يهدف تشغيل محتويات DivX® VOD المستأجرة أو التي تم شراؤها، يجب تسجيل الجهاز من خلال رمز تسجيل DivX المكوّن من 10 أرقام من جهازك على الموقع www.divx.com/vod.

- 1 اضغط على **SETTINGS** للوصول إلى القوائم الرئيسية.
- 2 اضغط على أزرار التنقل للانتقال إلى الترفيه واضغط على **OK**.
- 3 اضغط على أزرار التنقل للانتقال إلى **DivX(R) VOD** واضغط على **OK**.
- 4 اضغط على أزرار التنقل للانتقال إلى **التسجيل** واضغط على **OK**.
- 5 قم بعرض رمز التسجيل الخاص بالتلفاز.

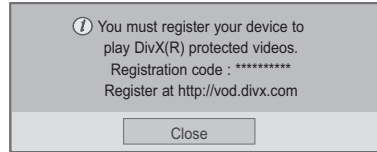

- 6 عند الانتهاء، اضغط على **EXIT**. عند العودة إلى القائمة السابقة، اضغط على **BACK**.

ملاحظة

- فيما يلي ملفات الأفلام المدعومة
- درجة الدقة: أقل من 1920 x 1080 بكسل عرض x طول
- معدل الإطارات: أقل من 30 إطارًا/الثانية
- برنامج فك تشفير الفيديو: MPEG 1، MPEG 2، MPEG 4، DivX 3.11، H.264/AVC، MPEG 4، Xvid 1.00، DivX 6، DivX 5، DivX 4، Xvid 1.03، Xvid 1.02، Xvid 1.01، Xvid 1.10-beta2، Xvid 1.10-beta1، Sorenson H.263/H.264، VC1، JPEG

عندما تقوم بتحديد ضبط الفيديو،
1 اضغط على أزرار التنقل للانتقال لإجراء التعديلات المناسبة.
(انظر الصفحة 43)

عندما تقوم بتحديد ضبط الصوت،
1 اضغط على أزرار التنقل للانتقال لعرض وضع الصوت أو
الضبط التلقائي لمستوى توازن الصوت.
2 اضغط على أزرار التنقل للانتقال لإجراء التعديلات المناسبة.
(انظر الصفحة 46)

لتغيير مجموعة اللغة الخاصة بالصوت أثناء تشغيل الفيلم. لا يمكن تحديد ملفات ذات مسار صوتي واحد.	لغة الصوت
لتشغيل/إيقاف تشغيل الترجمة.	الترجمة
يتم تنشيط هذا الخيار للترجمة بالتنسيق SMI كما يوفر إمكانية تحديد لغة الترجمة.	اللغة
لإتاحة تحديد خط الترجمة. وعند الضبط على الوضع الافتراضي، يتم استخدام خط القائمة العامة نفسه.	صفحة الرمز
لضبط مزامنة الوقت الخاصة بالترجمة من -10 ثوان إلى +10 ثوان من خلال درجات تبلغ كل منها 0.5 ثانية أثناء تشغيل الفيلم.	المزامنة

اللغات المدعومة	صفحة الرمز
الإنجليزية، الفرنسية، الإسبانية، البرتغالية، الماليزية الإندونيسية	اللاتينية 1
الروسية	السيريلية
التايلاندية	التايلاندية
العبرية	العبرية
العربية، الفارسية، الكردية	العربية
الفيتنامية	فيتنام

ملاحظة

- يمكن يدعم 10000 كتلة مترجمة داخل ملف الترجمة فقط.
- عند تشغيل فيديو، يمكنك ضبط حجم الصورة بالضغط على Q.MENU أو الوصول إلى نسبة طول إلى عرض في قائمة الصورة.

- لا يتم دعم تشغيل ملف الفيلم الذي يزيد حجمه عن 30 جيجابايت. يعتمد حد حجم الملف على بيئة التشغيل.
- يجب وضع ملف فيلم DivX وملف الترجمة الخاص به في الحافظة نفسها.
- يجب أن يتطابق اسم ملف الفيديو وملف الترجمة الخاص به لكي يتم تشغيله.
- قد لا يتم تشغيل الفيديو بشكل صحيح عبر وصلة USB التي لا تدعم السرعة العالية.
- قد لا يتم تشغيل الملفات المشفرة بواسطة GMC (تعمير الصور المتحركة الشامل) وQpel (تقدير الصور المتحركة).
- لا يدعم وضع الخدعة وظائف أخرى إذا لم تكن ملفات الفيديو مزودة بمعلومات الفهرس.
- قد يتعذر تشغيل ملفات الفيديو التي تحتوي أسماؤها على حروف خاصة.

خيارات الفيديو

- 1 اضغط على **Q. MENU** للوصول إلى القوائم المنبثقة.
- 2 اضغط على أزرار التنقل للانتقال إلى ضبط تشغيل الفيديو أو ضبط الفيديو أو ضبط الصوت، واضغط على **OK**.

عندما تقوم بتحديد ضبط تشغيل الفيديو

- 1 اضغط على أزرار التنقل لعرض حجم الصورة أو لغة الصوت أو الترجمة.
- 2 اضغط على أزرار التنقل للانتقال لإجراء التعديلات المناسبة.

الوصف	القائمة
لتحديد تنسيق الصورة المطلوب أثناء تشغيل الفيلم.	حجم الصورة

نصائح لاستخدام ملفات الفيديو وتشغيلها

- قد لا تعمل بعض الترجمات التي أنشأها المستخدم بشكل صحيح.
- لا يتم دعم بعض الحروف الخاصة في الترجمات.
- لا يتم دعم علامات HTML في الترجمات.
- لا تتوفر ترجمات بلغات غير اللغات المدعومة.
- تغيير الخط واللون في الترجمات غير مدعوم.
- الترجمات إلى لغات غير اللغة المحددة غير مدعومة.
- قد لا يتم تشغيل ملفات الفيديو مع ملفات ترجمة بحجم 1 ميجابايت أو أكثر بشكل صحيح.
- قد تحدث بعض الأخطاء الموقفة في الشاشة (توقف الصورة أو زيادة سرعة التشغيل، وما إلى ذلك) عند تغيير لغة الصوت.
- قد لا يتم تشغيل ملف فيلم تالف بشكل صحيح، أو قد تكون بعض وظائف المشغل غير متاحة للاستخدام.
- قد لا يتم تشغيل ملفات الأفلام التي تمت صياغتها باستخدام أجهزة تشفير فيديو بشكل صحيح.
- في حالة عدم وجود مساحات بيضاء في شكل الفيديو والصوت الخاص بالملف المسجل، فسيتم إخراج إما الفيديو أو الصوت.
- يتم دعم ملفات الفيديو عالية الدقة بحد أقصى 1920 x 1080 بمعدل إطارات 25/30P أو 1280 x 720 بمعدل إطارات 50/60P، وهذا يتوقف على الإطار.
- قد لا تعمل ملفات الفيديو التي تزيد دقتها عن 1920 x 1080 بمعدل إطارات 25/30P أو 1280 x 720 بمعدل إطارات 50/60P بشكل صحيح، وهذا يتوقف على الإطار.
- قد لا تعمل ملفات الأفلام المختلفة عن الأنواع والتنسيقات المحددة بشكل صحيح.
- أقصى معدل بت لملف الفيلم القابل للتشغيل هو 20 ميجابايت لكل ثانية. (Motion JPEG فقط: 10 ميجابايت لكل ثانية)
- لا تضمن التشغيل السلس للأنماط المشفرة بالمستوى 4.1 أو أعلى بالتنسيق H.264/AVC.
- برنامج فك التشفير الصوتي DTS Audio غير مدعوم.

6 تحكم في التشغيل باستخدام الأزرار التالية.



الوصف	الزر
لإيقاف التشغيل.	■
لتشغيل فيديو.	▶
لإيقاف التشغيل مؤقتاً أو استئنافه.	⏸
للبحث للخلف في ملف.	◀◀
للبحث للأمام في ملف.	▶▶
لعرض قائمة الخيارات.	Q.MENU
لإخفاء القائمة الظاهرة على الشاشة بحجمها الكامل.	BACK ↵
للعودة إلى وضع المشاهدة العادية للتلفاز.	EXIT
للتخطي إلى نقاط محددة في ملف أثناء التشغيل. يظهر وقت نقطة محددة على شريط الحالة. قد لا تعمل هذه الوظيفة بشكل صحيح في بعض الملفات.	< >

عرض الأفلام

- 1 اضغط على **SETTINGS** للوصول إلى القوائم الرئيسية.
- 2 اضغط على أزرار التنقل للانتقال إلى الترفيه واضغط على **OK** ●.
- 3 اضغط على أزرار التنقل للانتقال إلى قائمة الأفلام واضغط على **OK** ●.
- 4 اضغط على أزرار التنقل للانتقال إلى الحافظة/الملف الذي ترغب به واضغط على **OK** ●.
- 5 قم بتشغيل الفيلم باستخدام القوائم الأزرار التالية.



الوصف	الزر
للتنقل عبر الملفات.	زر التنقل
لعرض الملف المحدد أو دخول وضع التحديد.	OK ●
لانتقال إلى الصفحة السابقة أو التالية.	^ P v
لدخول وضع التحديد.	FAV
القائمة	الوصف
تشغيل المحدد	لتشغيل ملف الفيلم المحدد. بمجرد انتهاء تشغيل ملف الفيلم، يتم تشغيل الملف المحدد التالي تلقائياً.
تحديد الكل	لتحديد جميع ملفات الأفلام الظاهرة على الشاشة بعلامة.
إغلاق	للخروج من وضع التحديد.

خيارات Q.MENU (القائمة السريعة) لقائمة الموسيقى

1 اضغط على Q.MENU. سيظهر إطار منبثق.

ضبط الصوت.

يتيح لك تغيير الخيارات مسبقاً لضبط الصوت. (انظر الصفحة 46)

ملاحظة

- لا يشغل التلفاز الملفات المحمية بموجب حقوق النسخ.
- إذا لم يتم استخدام التلفاز لفترة من الوقت أثناء التشغيل، فسوف يظهر مربع المعلومات كشاشة مؤقتة لتجنب احتراق الصورة.

للعودة إلى شاشة قائمة موسيقى، اضغط على

OK أو BACK.

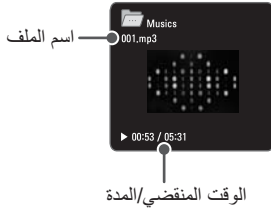

الوصف	الزر
للتنقل عبر الملفات.	زر التنقل
لعرض الملف المحدد أو دخول وضع التحديد.	OK
للانتقال إلى الصفحة السابقة أو التالية.	^ P v
لدخول وضع التحديد.	FAV
الوصف	القائمة
لتشغيل ملف الموسيقى المحدد.	تشغيل
عرض الصور أثناء التشغيل.	تشغيل مع صورة
لتحديد جميع الملفات.	تحديد الكل
للخروج من وضع التحديد.	إغلاق

6 تحكم في التشغيل باستخدام الأزرار التالية.

الوصف	الزر
لإيقاف التشغيل.	■
لتشغيل ملف موسيقى.	▶
لإيقاف التشغيل مؤقتاً أو استئنافه.	⏸
للتخطي إلى الملف التالي.	⏭
للتخطي إلى الملف السابق.	⏮
عند التشغيل، عند الضغط على الزر ⏮، يتم تشغيل ملف الموسيقى السابق. عند الضغط على الزر ⏭، يتم تشغيل ملف الموسيقى التالي.	⏮ أو ⏭
عند الضغط على الزر خروج، سيتوقف تشغيل الموسيقى فقط وسينتقل المشغل إلى وضع مشاهدة التلفاز.	EXIT
عند استخدام الزر ^ أو v أثناء التشغيل يمكن رؤية مؤشر يشير إلى الموضع على الشاشة.	^ أو v

ضبط عرض الصورة.

الوصف	الخيار
لتحديد سرعة عرض الشرائح (سريع، عادي، بطيء).	سرعة الشرائح
لتحديد حافظة الموسيقى لموسيقى الخلفية.	حافظة ملفات الموسيقى

ضبط الفيديو.

يتيح لك تغيير الخيارات مسبقاً لضبط الفيديو.
(انظر الصفحة 43)

ضبط الصوت.

يتيح لك تغيير الخيارات مسبقاً لضبط الصوت.
(انظر الصفحة 46)

الاستماع إلى الموسيقى

- 1 اضغط على **SETTINGS** للوصول إلى القوائم الرئيسية.
- 2 اضغط على أزرار التنقل للانتقال إلى الترفيه واضغط على **OK**.
- 3 اضغط على أزرار التنقل للانتقال إلى قائمة الموسيقى واضغط على **OK**.
- 4 اضغط على أزرار التنقل للانتقال إلى الحافظة/الملف الذي ترغب به واضغط على **OK**.
- 5 قم بتشغيل الموسيقى باستخدام القوائم/الأزرار التالية.



الخيار	الوصف
عرض شرائح	لبدء عرض الشرائح أو إيقافه مع الصور المحددة. في حالة عدم تحديد أي صور، يتم عرض كل الصور المحفوظة في الحافظة الحالية أثناء عرض الشرائح. لضبط سرعة عرض الشرائح، حدد الخيارات.
موسيقى الخلفية	لتشغيل موسيقى الخلفية أو إيقاف تشغيلها. لضبط حافظة الموسيقى الخلفية، حدد الخيارات.
التدوير (التدوير)	لتدوير الصور باتجاه عقارب الساعة (90 أو 180 أو 270 أو 360 درجة).
إخفاء	لإخفاء إطار الخيار. لعرض الخيارات، اضغط على OK .

ملاحظة!

- حجم الصورة المدعوم محدود. لا يمكنك تدوير صورة إذا كانت درجة دقة العرض الذي تم تدويره أكبر من درجة الدقة المدعومة.

خيارات Q.MENU لقائمة الصور

- 1 اضغط على **Q.MENU** سيظهر إطار منبثق.
- 2 اضغط على أزرار التنقل للانتقال إلى ضبط عرض الصورة. ثم اضغط على **OK**.
- 3 اضغط على أزرار التنقل للانتقال إلى أحد الخيارات التالية واضغط على **OK**.

5 عرض الصور باستخدام القوائم/الأزرار التالية.

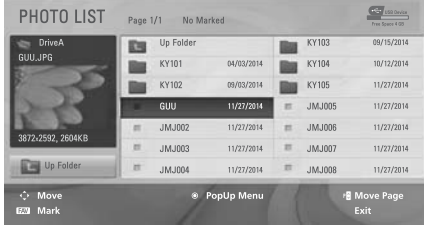

الوصف	الزر
للتنقل عبر الملفات.	زر التنقل
لعرض الملف المحدد أو دخول وضع التحديد.	OK
للانتقال إلى الصفحة السابقة أو التالية.	^ P v
لدخول وضع التحديد.	FAV
الوصف	القائمة
لعرض الصورة المحددة.	عرض
لتحديد جميع الملفات	تحديد الكل
للخروج من وضع التحديد.	إغلاق

العربية

ملاحظة !

- يتم عرض الملفات غير المدعومة في معاينة الصورة بالرمز فقط.
- تعرض الملفات غير العادية بتنسيق bitmap.

6 تتوفر الخيارات التالية أثناء عرض الصور.

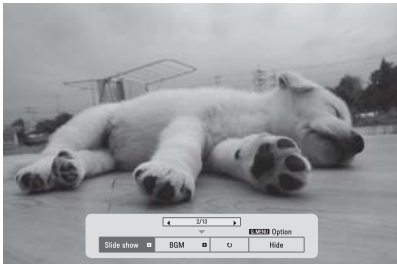

الأفلام
،DIVX،AVI،VOB،MPEG،MPG،DAT
،WMV،ASF،TP،TRP،MKV،TS،MP4
(FLV،RM،RMVB)

ملفات الأفلام المدعومة (*mpeg/*.mpg)
/*mp4/*.vob/*.tp/*.trp /*.ts/*.dat
/*.wmv/*.asf/*.avi /*.divx/*.mkv/*.mov
/(motion-jpeg)*.avi/*.flv
/(motion-jpeg)*.mp4
/(motion-jpeg)*.mkv
(*.rmvb)/*.rm

تنسيق الفيديو: DivX5 ،DivX4 ،DivX3.11 ،Xvid1.01 ،Xvid1.00 ،DivX6
Xvid1.10 ،Xvid1.03 ،Xvid1.02
،Mpeg-2 ،Mpeg-1 ،beta-1/beta-2
،JPEG ،VC1 ،H.264/AVC ،Mpeg-4
Sorenson H.263
تنسيق الصوت: AAC ،Dolby Digital
WMA ،ADPCM ،LPCM ،MP3 ،Mpeg

معدل البت: في نطاق 32 كيلوبت لكل ثانية إلى
320 كيلوبت لكل ثانية (MP3)

تنسيق الترجمة الخارجية: *.sub/*.srt/*.smi
(MicroDVD،Subviewer1.0/2.0
.ssa/.ass
(PowerDivX)*.psb/(TMPPlayer) *.txt

تنسيق الترجمة الداخلية: فقط، XSUB (هو
تنسيق الترجمة المستخدم في ملفات DivX6)

عرض الصور

قم بعرض ملفات الصور المحفوظة في وحدة تخزين USB. قد تختلف طرق العرض على الشاشة بحسب الطراز.

- 1 اضغط على **SETTINGS** للوصول إلى القوائم الرئيسية.
- 2 اضغط على أزرار التنقل للانتقال إلى الترفيه واضغط على **OK**.
- 3 اضغط على أزرار التنقل للانتقال إلى قائمة الصور واضغط على **OK**.
- 4 اضغط على أزرار التنقل للانتقال إلى الحافظة/الملف الذي ترغب به واضغط على **OK**.

استعراض الملفات

قم بالوصول إلى لوائح الصور، أو الموسيقى، أو الأفلام واستعرض الملفات.

- 1 قم بتوصيل وحدة تخزين USB.
- 2 اضغط على **SETTINGS** للوصول إلى القوائم الرئيسية.
- 3 اضغط على أزرار التنقل للانتقال إلى الترفيه واضغط على **OK**.
- 4 اضغط على أزرار التنقل للانتقال إلى قائمة الصور أو قائمة الموسيقى أو قائمة الأفلام واضغط على **OK**.

تنسيق الملف المدعوم

النوع	تنسيق الملف المدعوم
الصور	<p>JPEG</p> <p>الحجم المتوفر</p> <p>الخط الأساسي: 64 بكسل (عرض) x 64 بكسل (ارتفاع) - 15360 بكسل (عرض) x 8640 بكسل (ارتفاع)</p> <p>التقدمي: 64 x 64 إلى 1024 x 768</p> <ul style="list-style-type: none"> • يمكنك تشغيل ملفات JPEG فقط. • يتم عرض الملفات غير المدعومة في شكل الرمز المحدد مسبقاً.
الموسيقى	<p>MP3</p> <p>معدل البت 32 كيلوبت إلى 320 كيلوبت</p> <ul style="list-style-type: none"> • معدل تحليل MPEG1 الطبقة 3: 32 كيلوهرتز، 44.1 كيلوهرتز، 48 كيلوهرتز • معدل تحليل MPEG2 الطبقة 3: 16 كيلوهرتز، 22.05 كيلوهرتز، 24 كيلوهرتز • معدل تحليل MPEG2.5 الطبقة 8: 3 كيلوهرتز، 11.025 كيلوهرتز، 12 كيلوهرتز

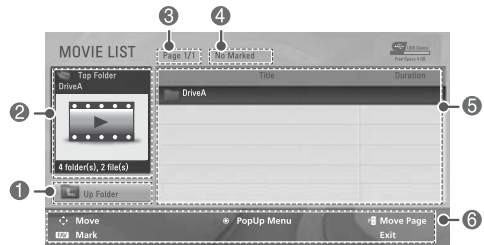
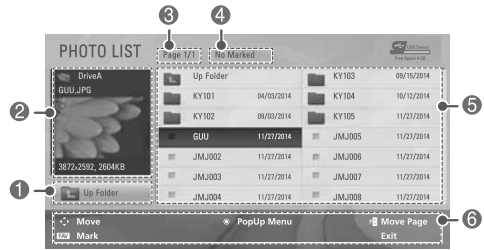

- أفضل وحدة ذاكرة USB وأعد توصيلها إذا لم تعمل بشكل صحيح.
- تتفاوت سرعة اكتشاف وحدة ذاكرة USB من جهاز لآخر.
- تبلغ السعة الموصى بها 1 تيرابايت أو أقل لقرص وحدة USB الثابت الخارجي و32 جيجابايت أو أقل لذاكرة USB.
- قد لا يعمل أي جهاز بشكل صحيح إذا تجاوزت سعته الحد الموصى به.
- وحدات تخزين USB ذات الإصدار الأقل من الإصدار USB 2.0 هي مدعومة أيضاً. ولكنها قد لا تعمل بشكل صحيح في قائمة الأفلام.
- يمكن التعرف على 999 حافظة أو ملف كحد أقصى ضمن حافظة واحدة.
- قد لا يتمكن الجهاز من الوصول إلى الحافظات أو الملفات بشكل صحيح في حالة توفرها بكثرة في حافظة واحدة.
- بالنسبة إلى محركات الأقراص الصلبة USB HDD الخارجية، يوصى باستخدام أجهزة ذات فولتية مُقدرة بأقل من 5 فولت وتيار مُقدر بأقل من 0.5 أمبير.

تلميحات حول استخدام وحدات تخزين USB

- يمكن التعرف فقط على وحدة تخزين USB.
- إذا تم توصيل وحدة تخزين USB عبر موزع جهاز USB، فلن يتم التعرف على الجهاز.
- قد لا يتم التعرف على وحدة تخزين USB عند استخدام برنامج التعرف التلقائي.
- قد لا يتم التعرف على وحدة تخزين USB التي تستخدم برنامج التشغيل الخاص بها.
- قد تعتمد سرعة التعرف على وحدة تخزين USB على كل جهاز.
- يرجى عدم إيقاف تشغيل التلفاز أو فصل وحدة USB أثناء عمل وحدة تخزين USB. عند فصل هذه الوحدة أو إزالتها فجأة، قد تتلف الملفات المخزنة أو تتضرر وحدة تخزين USB.
- يرجى عدم توصيل وحدة تخزين USB التي تم تشغيلها بطريقة مصطنعة على الكمبيوتر. قد لا يعمل المنتج بشكل صحيح أو يتعذر تشغيله بسبب الوحدة. لا تتسبب أبداً استخدام وحدة تخزين USB تتضمن على ملفات موسيقى أو ملفات صور أو ملفات أفلام عادية فقط.
- يرجى استخدام وحدة تخزين USB تم تنسيقها فقط كنظام ملف FAT16 أو FAT32 أو NTFS.
- يرجى توصيل وحدة تخزين USB بكل متوفر من الجهة المصنعة للجهاز.
- قد لا يتم دعم بعض وحدات تخزين USB أو تشغيلها بشكل سلس.
- احرص على إجراء نسخ احتياطي للملفات المهمة، حيث إن البيانات المخزنة في وحدة ذاكرة USB قد تتلف. لن نتحمل مسؤولية فقدان أي بيانات.
- إذا كان جهاز ذاكرة USB متصلاً بقارئ بطاقات USB متعددة، فقد لا يتم اكتشاف بيانات الحجم الخاصة به.

الترفيه

- (حسب الطراز)
 • قد تختلف الصورة المعروضة عن صورة التلفاز الذي تستخدمه.

توصيل وحدات تخزين USB

قم بتوصيل وحدات تخزين USB (محرك الأقراص الصلبة (HDD) الخارجي، ذاكرة USB) بالتلفاز واستخدم ميزات الوسائط المتعددة (راجع "ملفات الاستعراض" في الصفحة 34).
 قم بتوصيل ذاكرة فلاش USB أو قارئ بطاقات ذاكرة USB بالتلفاز كما هو موضح في الصورة التالية.

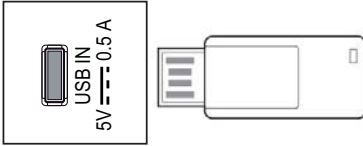

افصل وحدة تخزين USB، تأكد من فصلها بشكل صحيح لتجنب حدوث أضرار للتلفاز أو الملفات.

- 1 اضغط على **Q.MENU** للوصول إلى القوائم السريعة.
- 2 اضغط على أزرار التنقل للانتقال إلى إخراج ثم اضغط على **OK**.
- 3 افصل وحدة تخزين USB فقط بعد ظهور رسالة تفيد أنه يمكن إزالتها بأمان.

تحذير

- لا تقم بإيقاف تشغيل التلفاز أو إزالة وحدة تخزين USB أثناء توصيلها بالتلفاز، حيث يمكن أن يتسبب هذا في فقدان الملفات أو إتلاف وحدة تخزين USB.
- قم بإجراء نسخ احتياطي للملفات التي تم حفظها على وحدة تخزين USB بشكل متكرر إذ قد تفقد الملفات أو تعرضها للتلف وقد لا يعطي الضمان ذلك.

استخدام قائمة الإدخال

تحديد مصدر إدخال

- 1 اضغط على **INPUT** للوصول إلى مصادر الإدخال.
 - يُعرض الجهاز المتصل على كل مصدر إدخال.
- 2 اضغط على أزرار التنقل أو زر إدخال للانتقال إلى أحد مصادر الإدخال ثم اضغط على **OK**.

• قد تختلف الصورة المعروضة عن صورة التلفاز الذي تستخدمه.

(الطرزات LB457*، LB454*، LB453*، LB451*، LB455*، LB456*، LB458*، LB47**، LB51** فقط)

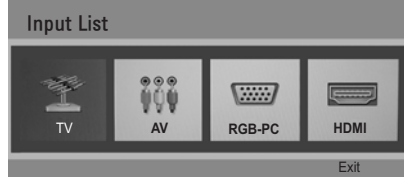

(الطرزات LB47**، LB452*، LB450* فقط)

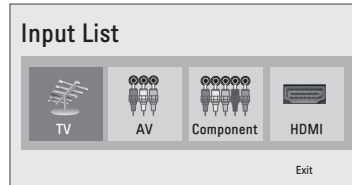

مصدر الإدخال	الوصف
التلفاز	مشاهدة التلفاز عبر البث على الهواء والكيل.
AV	لمشاهدة الفيديو من جهاز فيديو أو الأجهزة الخارجية الأخرى.
RGB-PC (الطرزات LB451*، LB453*، LB454*، LB457*، LB455*، LB456*، LB458*، LB47**، LB51** فقط)	عرض الكمبيوتر على الشاشة
المكون (الطرزات LB47**، LB452*، LB450* فقط)	حدّد هذا الخيار عند استخدام مشغل DVD أو جهاز فك تشفير رقمي متصل من خلال موصل.
HDMI	مشاهدة الفيديو من جهاز HTS أو الأجهزة الأخرى عالية الدقة.

- تكبير سينمائي 1: لتنسيق الصورة لتصبح بنسبة العرض السينمائي، 2.35:1. لتغيير نسبة التكبير السينمائي، اضغط على < أو > ونطاق الضبط من 1 إلى 16.

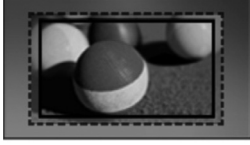

ملاحظة !

- إذا قمت بتكبير الصورة أو تصغيرها، يمكن أن تصبح الصورة مشوهة.

تغيير أوضاع الصوت والصورة

لكل **AV MODE** إعدادات صوت وصورة محسنة. اضغط على **AV MODE** بشكل متكرر لتحديد لوضع المناسب.

الوصف	الوضع
للتغيير إلى الإعدادات المخصصة مسبقاً.	إيقاف
لاستخدام إعدادات الصورة والصوت المحسنة للحصول على عرض سينمائي.	سينما
لاستخدام إعدادات الصورة والصوت المحسنة لتشغيل الألعاب السريعة. عند تشغيل لعبة فيديو باستخدام PlayStation أو Xbox. يوصى باستخدام وضع اللعبة. عند التشغيل في وضع اللعبة، سيتم تحسين الوظائف المتعلقة بجودة الصورة لتشغيل الألعاب.	لعبة

ملاحظة !

- إذا قمت بتحديد مسح فقط، فقد تشاهد تشويش في حافة الإشارة الأصلية.

- أصلي: عند استقبال التلفاز إشارة شاشة عريضة فإنه ينتقل تلقائياً إلى تنسيق الصورة التي يتم بثها.

(4:3 → 4:3)



(16:9 → 16:9)



- 4:3: لتغيير حجم الصور إلى المعيار السابق 4:3.



- 14:9: يمكنك عرض تنسيق صورة 14:9 أو برنامج تلفاز عام في الوضع 14:9. يتم عرض الشاشة ذات تنسيق 14:9 بالأسلوب نفسه الذي يعرض فيه التنسيق 4:3، ولكن يتم تحريكها إلى أعلى وأسفل.



- تكبير: لتنسيق صورة لاحتوائها ضمن عرض الشاشة. قد لا يظهر أعلى وأسفل الصورة.

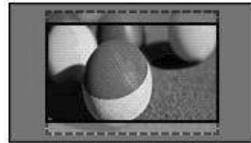

تعديل قائمة البرامج

تخطي رقم برنامج يعني أنك لن تتمكن من تحديد هذا الرقم باستخدام الزر **P V** أثناء مشاهدة التلفاز. إذا أردت تحديد البرنامج الذي تم تخطيه، أدخل مباشرةً رقم البرنامج باستخدام أزرار الأرقام أو حذده في قائمة تعديل البرنامج. تُمكنك هذه الوظيفة من تخطي البرامج المخزنة.

- 1 اضغط على **SETTINGS** وأزرار التنقل للانتقال إلى إعداد.
- 2 اضغط على أزرار التنقل للانتقال إلى تعديل البرنامج.
- 3 يمكنك تعديل البرامج باستخدام الأزرار التالية.

الوصف	الزر
لحذف برنامج. اضغط على الزر الأحمر مرتين. يتم حذف البرنامج المحدد ونقل كل البرامج التالية موضع واحد لأعلى في القائمة.	الزر الأحمر
لنقل أحد البرامج. اضغط على الزر الأصفر مجدداً لتحرير هذه الوظيفة.	الزر الأصفر
حدد رقم برنامج تريد تخطيه. اضغط على الزر الأزرق مجدداً لتحرير البرنامج الذي تم تخطيه.	الزر الأزرق

- 4 عند العودة إلى القائمة السابقة، اضغط على **BACK**.

تحديد برنامج في قائمة البرامج

- 1 اضغط على زر **LIST** للوصول إلى قائمة البرامج.
- 2 اضغط على أزرار التنقل لتحديد البرنامج المطلوب واضغط على **OK**.
- 3 عند العودة إلى القائمة السابقة، اضغط على **LIST**.

ملاحظة !

- قد تجد بعض البرامج باللون الأزرق. تم إعداد هذه البرامج ليتم تخطيها بالبرمجة التلقائية أو أثناء وضع تعديل البرنامج.
- تشير بعض البرامج التي تعرض رقم البرنامج في قائمة البرامج إلى أنه لم يتم إدخال أي اسم محطة.

استخدام خيارات إضافية

ضبط نسبة الطول إلى العرض

بإمكانك تغيير حجم الصورة لعرض الصورة في حجمها الأمثل من خلال الضغط على **Q.MENU** أو الوصول إلى **Aspect Ratio** (نسبة طول إلى عرض) في قائمة الصورة.

ملاحظة !

- تختلف النسبة المتوفرة حسب مصدر الإدخال.

- **16:9**: لإعادة ضبط حجم الصور لملاءمة عرض الشاشة.



- **مسح فقط**: لعرض صور الفيديو بالحجم الأصلي بدون إزالة أجزاء من حافة الصورة. (تعمل هذه الوظيفة في وضع **Component/HDMI (720P / 1080i / 1080p)**.)



تخصيص اسم للمحطة

يمكنك تخصيص اسم للمحطة من خمسة أحرف لكل رقم برنامج.

- 1 اضغط على **SETTINGS** وأزرار التنقل للانتقال إلى إعداد.
- 2 اضغط على أزرار التنقل للانتقال إلى **توليف يدوي**.
- 3 اضغط على أزرار التنقل للانتقال إلى اسم.
- 4 اضغط على أزرار التنقل لتحديد الموضع واختيار الحرف الثاني وهكذا يمكنك استخدام الأحرف الأبجدية من A إلى Z والأرقام من 0 إلى 9، وعلامتي +/- والمسافة ثم الضغط على **OK**.
- 5 اضغط على **OK** لتخزين القناة.
- 6 عند العودة إلى القائمة السابقة، اضغط على **BACK**.

التوليف الدقيق

في العادة، يكون من الضروري استخدام وظيفة التوليف الدقيق فقط إذا كان الاستقبال ضعيفاً.

- 1 اضغط على **SETTINGS** وأزرار التنقل للانتقال إلى إعداد.
- 2 اضغط على أزرار التنقل للانتقال إلى **توليف يدوي**.
- 3 اضغط على أزرار التنقل للانتقال إلى **دقيق**.
- 4 اضغط على أزرار التنقل للتوليف الدقيق لأفضل صورة وصوت.
- 5 اضغط على **OK** لتخزين القناة.
- 6 عند العودة إلى القائمة السابقة، اضغط على **BACK**.

إعداد البرنامج يدوياً

يسمح لك التوليف اليدوي بتوليف المحطات وترتيبها يدوياً كيفما تريد.

- 1 اضغط على **SETTINGS** وأزرار التنقل للانتقال إلى إعداد.
- 2 اضغط على أزرار التنقل للانتقال إلى **توليف يدوي**.
- 3 اضغط على أزرار التنقل للانتقال إلى **تخزين**.
- 4 اضغط على أزرار التنقل أو أزرار الأرقام لتحديد رقم البرنامج المطلوب.
- 5 اضغط على أزرار التنقل للانتقال إلى **النظام**.
- 6 اضغط على أزرار التنقل للانتقال إلى **نظام التلفاز**.
- 7 اضغط على أزرار التنقل للانتقال إلى **النطاق**.
- 8 اضغط على أزرار التنقل للانتقال إلى **V/UHF** أو **الكبل**.
- 9 اضغط على أزرار التنقل للانتقال إلى **القناة**.
- 10 اضغط على أزرار التنقل ثم حدد رقم القناة المطلوب بواسطة أزرار التنقل أو أزرار الأرقام.
- 11 اضغط على أزرار التنقل للانتقال إلى **بحث**.
- 12 اضغط على أزرار التنقل للانتقال إلى **البحث** وبدء البحث.
- 13 اضغط على **OK** لتخزين القناة.
- 14 عند العودة إلى القائمة السابقة، اضغط على **BACK**.

ملاحظة

- لتخزين برنامج آخر، كرر الخطوات من 3 إلى 13.

- 4 عندما تكتمل الإعدادات الأساسية، اضغط على **OK**.

ملاحظة

- إذا لم تكتمل الضبط الأصلي، فسيظهر عند تشغيل التلفاز.
- أفضل سلك الطاقة من مصدر الطاقة عند التوقف عن استخدام التلفاز لفترة طويلة.

- 5 لإيقاف تشغيل التلفاز، اضغط على زر الطاقة على وحدة التحكم عن بُعد.

مشاهدة التلفاز

- 1 في وضع الاستعداد، اضغط على **(الطاقة)** لتشغيل التلفاز.
- 2 اضغط على **INPUT** وحدد تلفاز.
- 3 لإيقاف تشغيل التلفاز، اضغط على **(الطاقة)**. ينتقل التلفاز إلى وضع الاستعداد.

إدارة البرامج

إعداد البرنامج تلقائيًا

استخدم هذه الوظيفة للعثور على كل البرامج المتوفرة وتخزينها تلقائيًا.

- 1 اضغط على زر **SETTINGS** وأزرار التنقل للانتقال إلى إعداد واضغط على **OK**.
- 2 اضغط على أزرار التنقل للانتقال إلى التوليف التلقائي واضغط على **OK**.
- 3 اضغط على أزرار التنقل للانتقال إلى البدء وحدد للبدء لبدء التوليف التلقائي. يسمح التلفاز البرامج المتوفرة ويحفظها تلقائيًا.
- 4 عند العودة إلى القائمة السابقة، اضغط على **BACK**.

مشاهدة التلفاز

تشغيل التلفاز للمرة الأولى

عند تشغيل التلفاز للمرة الأولى، تظهر شاشة الضبط الأصلي. حدد إحدى اللغات ثم خصص الإعدادات الأساسية.

- 1 قم بتوصيل سلك الطاقة بمصدر الطاقة. يتحول مؤشر الطاقة إلى اللون الأحمر ويتم تبديل التلفاز إلى وضع الاستعداد.
- 2 في وضع الاستعداد، اضغط على زر الطاقة الموجود على وحدة التحكم عن بُعد أو على المفاتيح المحلي لتشغيل التلفاز. تظهر شاشة الضبط الأصلي عند تشغيل التلفاز للمرة الأولى.

ملاحظة

- يمكنك أيضًا الوصول إلى إعادة ضبط المصنع بالدخول إلى الخيارات في القائمة الرئيسية.

- 3 اتبع الإرشادات التي تظهر على الشاشة لتخصيص إعدادات التلفاز وفقًا لتفضيلاتك.

لتحديد لغة العرض.

لغة القائمة
(Language)



لتحديد الاستخدام المنزلي للبيئة المنزلية.

ضبط الوضع



لضبط الوقت.

ضبط الوقت



لمسح البرامج المتوفرة وحفظها تلقائيًا.

التوليف التلقائي

ملاحظة

- لعرض الصور بأفضل جودة للبيئة المنزلية، حدد الاستخدام المنزلي.
- العرض التوضيحي للمتجر مناسب لبيئة البيع بالتجزئة.
- إذا قمت بتحديد العرض التوضيحي للمتجر، فسوف تتحول الإعدادات المخصصة إلى إعدادات العرض التوضيحي للمتجر الافتراضية مرة أخرى خلال 5 دقائق.

وحدة التحكم عن بُعد

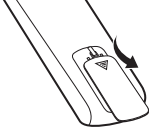

تتركز المواصفات الموجودة في هذا الدليل إلى أزرار وحدة التحكم عن بُعد. يرجى قراءة هذا الدليل بعناية واستخدام التلفاز بشكل صحيح. لاستبدال البطاريات، افتح غطاء البطارية واستبدل البطاريات (1.5 فولت بحجم AAA) بحيث يتطابق الطرفان (+) و (-) مع الرمز المطبوع داخل الحجرة وأغلق غطاء البطارية. لإخراج البطاريات، قم بتنفيذ إجراءات التركيب بالعكس.



- لا تخطئ البطاريات القديمة والجديدة، إذ قد يؤدي هذا إلى إتلاف وحدة التحكم عن بُعد.
- قد لا تعمل بعض مفاتيح وحدة التحكم عن بُعد في التلفاز التناظري وبعض البلدان.

تأكد من توجيه وحدة التحكم عن بُعد باتجاه مستشعر وحدة التحكم عن بُعد الموجود على التلفاز.

العربية

<p>(الطاقة) لتشغيل التلفاز أو إيقاف تشغيله.</p> <p>TV لمعاودة مشاهدة التلفاز من أي وضع.</p> <p>Q.MENU للوصول إلى القوائم السريعة.</p> <p>PICTURE لتغيير وضع الصورة.</p> <p>AV MODE لتحديد وضع الصوت والصورة (AV).</p>	
<p>INPUT لتغيير مصدر الإدخال.</p> <p>أزرار الأرقام لإدخال الأرقام.</p> <p>LIST للوصول إلى قائمة البرامج المحفوظة.</p> <p>Q.VIEW للعودة إلى البرنامج المعروض سابقاً.</p> <p>FAV للوصول إلى قائمة البرامج المفضلة.</p> <p>I/II لتحديد إخراج الصوت.</p> <p>MUTE لكتم جميع الأصوات.</p> <p>+ - لضبط مستوى الصوت.</p> <p>^ P v للتنقل عبر البرامج المحفوظة.</p> <p>^ PAGE v للانتقال إلى الشاشة السابقة أو التالية.</p>	
<p>SETTINGS للوصول إلى القوائم الرئيسية.</p> <p>أزرار التنقل (أعلى/أسفل/يسار/يمين) للتنقل عبر القوائم أو الخيارات.</p> <p>OK لتحديد القوائم أو الخيارات وتأكيدها.</p> <p>BACK للعودة إلى المستوى السابق.</p> <p>EXIT لمسح كل ما يظهر على الشاشة ومعاودة مشاهدة التلفاز.</p> <p>1 أزرار TELETEXT (نصوص المعلومات) تستخدم هذه الأزرار لوظيفة نصوص المعلومات.</p> <p>أزرار التحكم (■, ►, II, ◀, ▶) للتحكم بقوائم الترفيه.</p> <p>الأزرار الملونة للوصول إلى بعض الوظائف الخاصة في بعض القوائم.</p> <p>(● : أحمر، ●● : أخضر، ●●● : أصفر، ●●●● : أزرق)</p>	<p>1</p>

(الطرازات LB51**، LB47**-TF، LB458*، LB457*، LB456*، LB455*، LB454*، LB453* ، LB451* فقط)

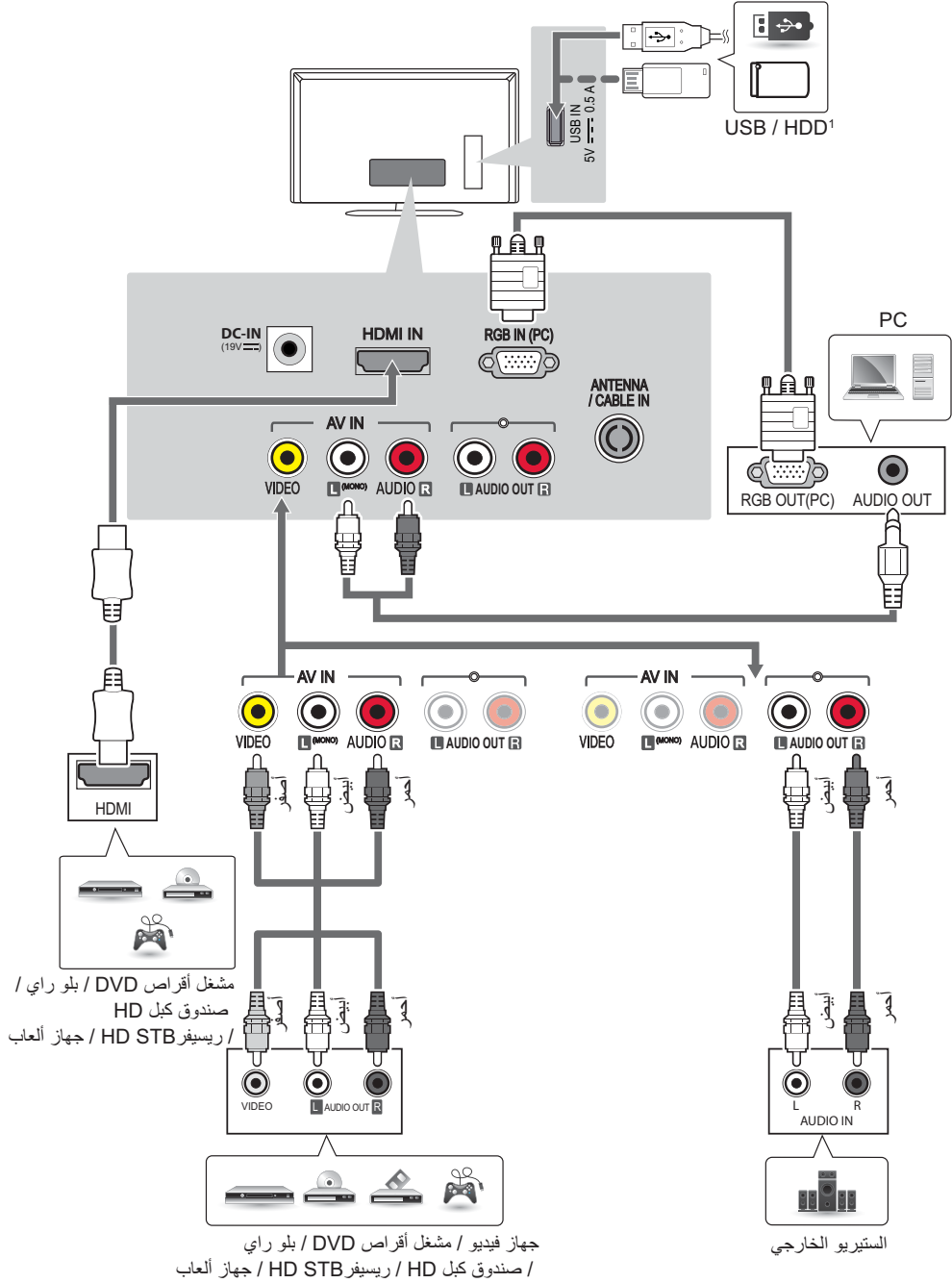

توصيلات أخرى

قم بتوصيل التلفاز بأجهزة خارجية. للحصول على أفضل جودة للصورة والصوت، قم بتوصيل الجهاز الخارجي والتلفاز باستخدام كبل HDMI كما هو مبين. إن بعض الكبلات المنفصلة غير متوفرة.

(الطرازات LB47**·TD/TE، LB452*، LB450* فقط)

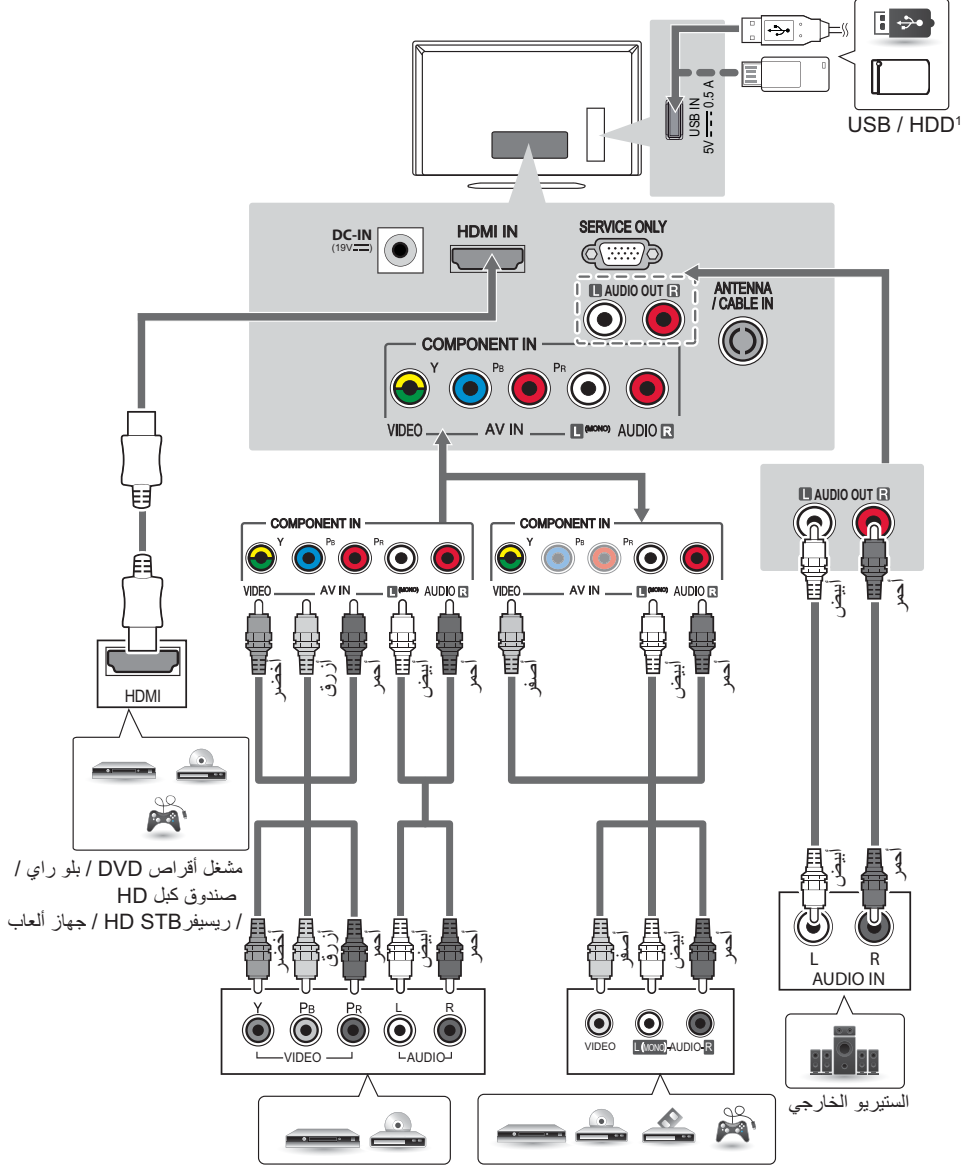

مشغل أقراص DVD / بلو راي /
صندوق كبل HD
/ ريسيفر HD STB / جهاز ألعاب

جهاز فيديو / مشغل أقراص DVD / بلو راي
/ صندوق كبل HD / ريسيفر HD STB / جهاز ألعاب
/ مشغل أقراص DVD / بلو راي / صندوق كبل HD

1 يدعم منفذ USB تيارًا إلكترونيًا بشدة 0.5 أمبير. إذا كنت بحاجة إلى تيار كهربائي أقوى في حال استخدام HDD، استخدم محوّل طاقة منفصل.

توصيل المحول

(حسب الطراز)

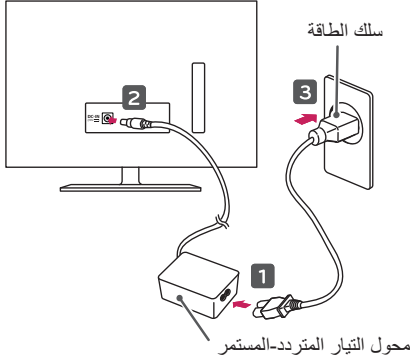

أو

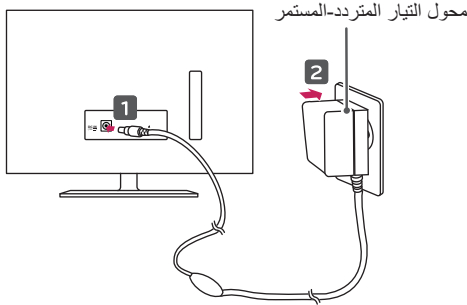

تنبيه

- لا تضع التلفاز في مكان قريب من مصادر السخونة أو فوقها، إذ قد يؤدي ذلك إلى نشوب حريق أو إلحاق الضرر بالمنتج.
- يُرجى التأكد من توصيل التلفاز بمحول الطاقة AC-DC قبل توصيل قابس طاقة التلفاز بمصدر الطاقة في الحائط.

توصيل الهوائي

قم بتوصيل التلفاز بمقيس هوائي على الحائط باستخدام كبل RF (بمقاومة 75 أوم).

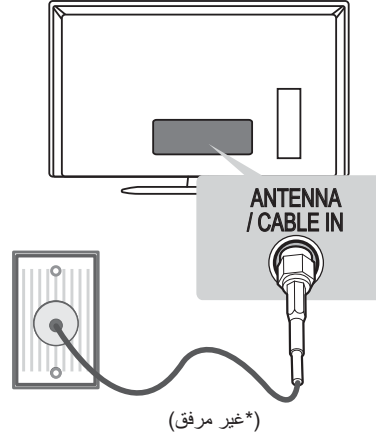

ملاحظة

- استخدم جهاز فصل الإشارة لاستخدام أكثر من تلفازين.
- إذا كانت جودة الصورة سيئة، فقم بتثبيت مضخم الإشارات بشكل صحيح لتحسين جودة الصورة.
- إذا كانت جودة الصورة سيئة أثناء توصيل هوائي، فحاول إعادة محاذاة الهوائي في الاتجاه الصحيح.
- لا يتم تزويد كبل هوائي ومحول.

ملاحظة !

- قد يختلف توصيل الجهاز الخارجي من طراز إلى آخر.
- يجب توصيل الأجهزة الخارجية بالتلفاز بغض النظر عن ترتيب منافذ التلفاز.
- في حالة تسجيل برنامج تلفاز على قرص DVD أو جهاز فيديو، تأكد من توصيل كبل إدخال إشارة التلفاز بالتلفاز عبر مسجل أقراص DVD أو جهاز الفيديو. لمزيد من معلومات التسجيل، راجع الدليل المرفق مع الجهاز المتصل.
- راجع دليل الأجهزة الخارجية للحصول على تعليمات التشغيل.
- عند توصيل جهاز ألعاب بالتلفاز، استخدم الكبل المرفق بجهاز الألعاب.
- في وضع PC (كمبيوتر)، قد يحدث بعض التشويش المرتبط بدرجة الدقة أو النمط العمودي أو التباين أو السطوع. في حالة استمرار التشويش، قم بتغيير إخراج الكمبيوتر إلى قيمة دقة أخرى وقم بتغيير معدل التحديث إلى معدل آخر أو قم بضبط السطوع والتباين في قائمة PICTURE (صورة) حتى تحصل على صورة واضحة (حسب الطراز).
- في وضع PC (كمبيوتر)، قد لا تعمل بعض إعدادات الدقة بشكل صحيح وفقا لكرات الشاشة (حسب الطراز).

ترتيب الكبلات

قد تختلف الصورة المعروضة عن صورة التلفاز لديك.

اجمع الكبلات واربطها بواسطة حامل الكبل في غطاء التلفاز الخلفي.

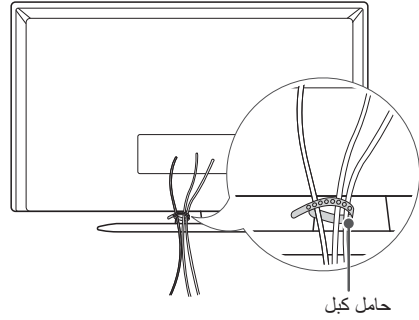

تنبيه !

- لا تحرك التلفزيون عن طريق الإمساك بحامل الكبل وحامل سلك الطاقة، فقد ينكسر حامل الكبل مما قد يؤدي إلى إصابة شخصية وقد يلحق بالتلفزيون التلف.

إجراء التوصيلات

يستخدم هذا القسم الذي يتناول إجراء التوصيلات رسوماً تخطيطية للطرازات LB45* بشكل أساسي.

قم بتوصيل الأجهزة الخارجية المتنوعة بالتلفاز وبكل بين أوضاع الإدخال لتحديد جهاز خارجي. ولمزيد من المعلومات عن توصيل الأجهزة الخارجية، راجع الدليل المرفق مع كل جهاز. الأجهزة الخارجية المتوفرة هي: أجهزة الاستقبال عالية الدقة ومشغلات أقراص DVD وأجهزة الفيديو وأنظمة الصوت ووحدات تخزين USB والكمبيوتر (حسب الطراز) وأجهزة الألعاب وأجهزة خارجية أخرى.

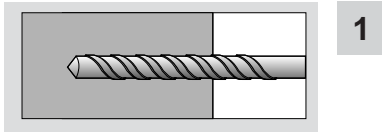

1

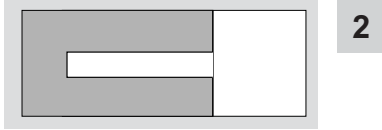

2

قاعدة إرساء التثبيت على الحائط

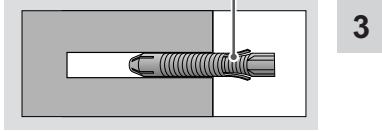

3

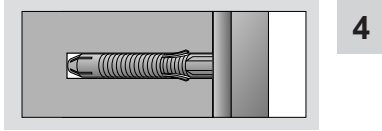

4

برغي التثبيت على الحائط

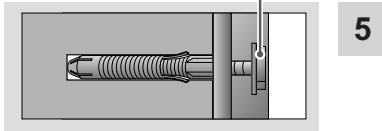

5

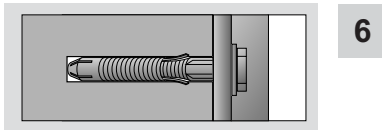

6

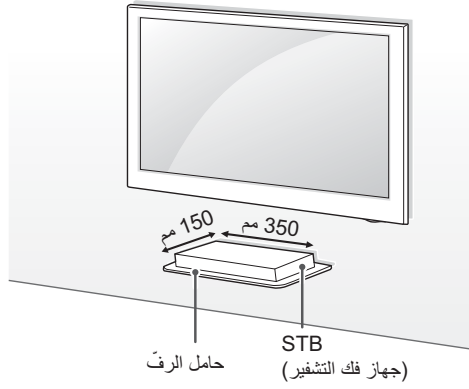

شروط استخدام حامل الرف.

أبعاد STB (جهاز فك التشفير) (العرض x العمق)	350 مم x 150 مم
وزن STB (جهاز فك التشفير)	2.5 كجم
الوزن الأقصى المدعوم	3.5 كجم

العوية

كيفية التوصيل إلى جدران البناء

(هذه الميزة غير متوفرة في كل الطرازات.)

استخدم قواعد الإرساء لمواد الحائط الإسمنتية والإسمنت الخفيف والصخر الطبيعي القوي وحجارة القرميد الطبيعية الناعمة والطوب المفرغ التي لا تتصدع.

يُرجى اتباع التوجيه أدناه

- 1 استخدم أداة الحفر Ø8 مم لثقب حفرة لموقع قاعدة الإرساء في عمق 80-100 مم.
- 2 قم بتنظيف الحفرة المنقوبة.
- 3 أدخل قاعدة الإرساء المغلقة في الحفرة. (عند إدخال قاعدة الإرساء، قم باستخدام المطرقة).
- 4 ضع قوس التثبيت على الحائط عبر محاذاته نحو موقع الحفرة. واضبط قطعة ضبط الزاوية باتجاه الأعلى.
- 5 قم بمحاذاة مسمار قوس التثبيت على الحائط مع الثقب ثم قم بربطه. ومن ثم، ثبت المسامير بعزم يتراوح بين 45-60kgf/cm.

- تأكد من مواد الحائط ومن سماكة التشطيب.
- عند تثبيت المنتج على مواد الحائط التي لم يتم تعيينها، قم بتثبيت المنتج بحيث يستطيع كل موقع مثبت أن يقاوم وزن سحب 70kgf (686N) ووزن قص 100kgf (980N) أو أعلى.
- استخدم أداة الحفر Ø8 مم للإسمنت ومطرقة الحفر (التصادم).

توصيل حامل الرفّ

3

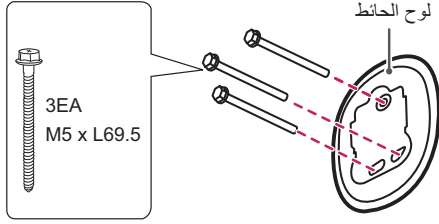

ملاحظة !

- لتثبيت قاعدة إرساء التثبيت على الحائط، يمكنك الرجوع إلى صفحة 22.

4

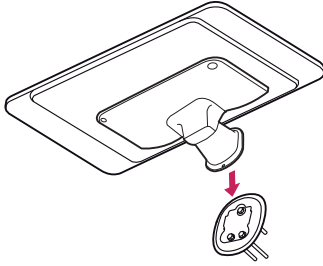

5

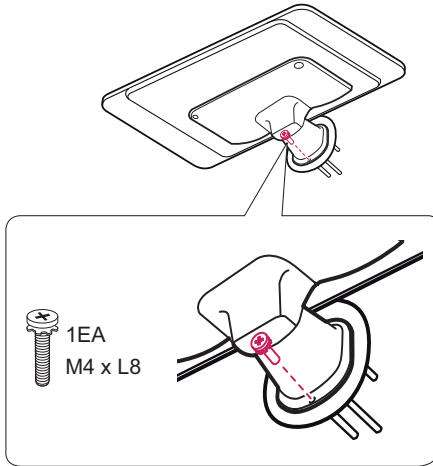

1

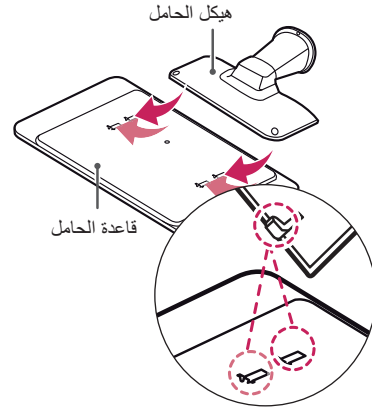

ملاحظة !

- حدد الموضع الذي تريده وركّب هيكل الحامل كما هو مبين.

2

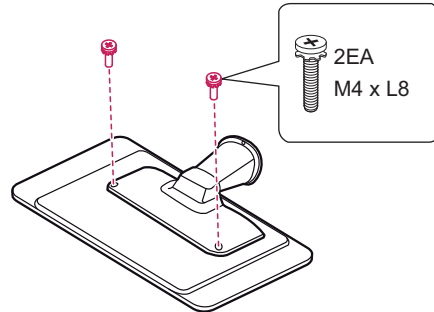

ملاحظة !

- تتضمن مجموعة قوس التثبيت على الحائط دليل التركيب والقطع الضرورية.
- إن قوس التثبيت على الحائط ملحق اختياري. يمكنك الحصول على الملحقات الاختيارية من الوكيل المحلي.
- قد يختلف طول البراغي بحسب قوس التثبيت على الحائط. تأكد من استخدام الطول المناسب.
- لمزيد من المعلومات، راجع الدليل المتوفر مع قوس التثبيت على الحائط.

استخدام نظام أمان Kensington

(هذه الميزة غير متوفرة في كل الطرازات.)

يوجد موصل نظام أمان Kensington بظهر التلفزيون. لمزيد من المعلومات حول التركيب والاستخدام، راجع الدليل المتوفر مع نظام أمان Kensington أو تفضل بزيارة موقع الويب <http://www.kensington.com>.
قم بتوصيل كبل نظام أمان Kensington بين التلفزيون والطاولة

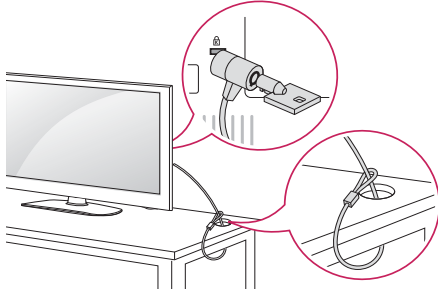

تنبيه !

- افصل الطاقة أولاً، ثم انقل التلفاز أو قم بتثبيته. وإلا فقد تحدث صدمة كهربائية.
- في حالة تثبيت التلفاز بالسقف أو على حائط مائل، قد يسقط ويتسبب في حدوث إصابات بالغة.
- استخدم قوس تثبيت على الحائط معتمداً من LG واتصل بالوكيل المحلي أو عامل مؤهل.
- لا تربط البراغي أكثر من اللازم حيث قد يتسبب هذا في حدوث تلف بالتلفاز وإبطال الضمان.
- لا يشمل ضمان هذا الجهاز الأضرار أو الإصابات الناتجة من سوء استخدام ملحق أو استخدام الملحق غير الملائم.
- على طول البرغي من الجهة الخارجية للغطاء الخلفي أقل من 8 مم.

لوحة التثبيت على الحائط

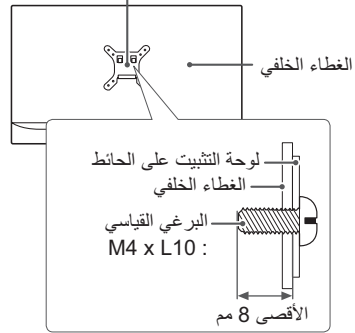

التثبيت على الحائط

قم بتثبيت قوس التثبيت الاختياري على الحائط بالجزء الخلفي من التلفزيون بحرص وثبت قوس التثبيت على حائط صلب يكون عمودياً بالنسبة للأرض. عند توصيل التلفزيون بمواد بناء أخرى، يُرجى الاتصال بعامل مؤهل.

توصي LG بقيام شخص متخصص ومحترف بتركيب الجهاز على الحائط.

نوصي باستخدام قوس التثبيت على الحائط من LG. عند عدم استخدام قوس التثبيت على الحائط من LG، يرجى استخدام قوس تثبيت على الحائط من شأنه تثبيت المنتج بشكل آمن على الحائط مع ضمان وجود مسافة كافية لتوفير إمكانية اتصال مع الأجهزة الخارجية.

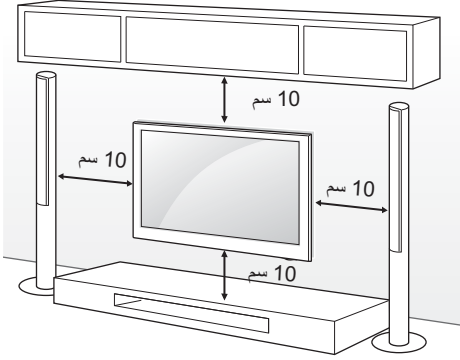

يوفر الجدول التالي وصفاً للأبعاد القياسية لمجموعة قوس التثبيت على الحائط.

العناصر التي يتم شراؤها بشكل منفصل (قوس التثبيت على الحائط)

الطرز	28/29LB45**	20/22/24LB45**
قوس التثبيت على الحائط (A x B)	28LB47** 28LB51**	22LB47** 24LB51**
البرغي القياسي	100 x 100	75 x 75
عدد البراغي	M4 X L10	4
قوس التثبيت على الحائط	LSW140B	

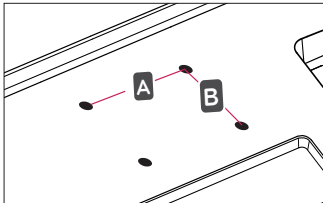

إحكام تثبيت التلفزيون على الحائط

(هذه الميزة غير متوفرة في كل الطرازات.)

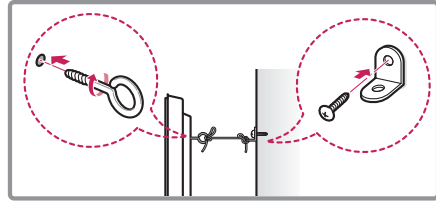
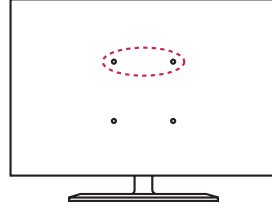

- 1 أدخل المسامير ذات العروة أو قوسي التلفزيون والمسامير في جهة التلفزيون الخلفية وقم بربطها بإحكام.
-أزل المسامير التي تم إدخالها في موضع المسامير ذات العروة أولاً في حالة توفرها.
- 2 تثبت قوسي التثبيت على الحائط بالمسامير على الحائط وطابق موضع قوس التثبيت على الحائط مع المسامير ذات العروة في جهة التلفزيون الخلفية.
- 3 قم بتوصيل المسامير ذات العروة وقوسي التثبيت على الحائط بإحكام بواسطة حبل قوي.
تأكد من المحافظة على الحبل في وضع أفقي مع السطح المستوي.



تنبيه

- احرص على عدم قيام الأطفال بالتسلق على التلفزيون أو التعلق به.



ملاحظة

- استخدم منصة أو خزانة قوية وكبيرة بشكل كافٍ لتحمل جهاز التلفزيون بشكل آمن.
- لا يتم توفير الأقواس والمسامير والحبال. يمكنك الحصول على الملحقات الاختيارية من الوكيل المحلي.

التثبيت على الطاولة

- 1 ارفع التلفاز وأمله إلى الوضع المستقيم على الطاولة.
- أبق مسافة 10 سم (على الأقل) من الحائط لتهوئة مناسبة.

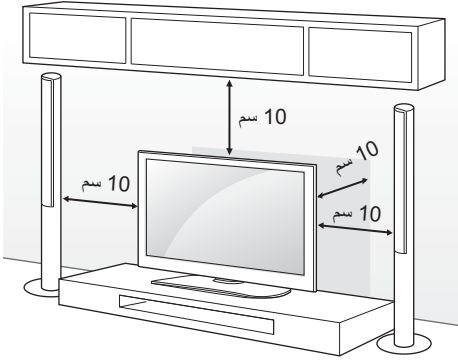

- 2 قم بتوصيل سلك الطاقة بمصدر الطاقة في الحائط.

تنبيه

- لا تضع التلفاز في مكان قريب من مصادر السخونة أو فوقها، إذ قد يؤدي ذلك إلى نشوب حريق أو إلحاق الضرر بالمنتهج.

تحذير

- إذا لم يتم وضع التلفاز في موضع ثابت بشكل كافٍ، يمكن لهذا أن يشكل خطرًا حيث يصبح التلفاز معرضًا للسقوط. يمكن تفادي حدوث العديد من الإصابات، خاصة للأطفال، عبر اتخاذ احتياطات بسيطة مثل:
 - « استخدام خزائن أو حاملات توصي بها الجهة المصنعة للتلفاز.
 - « استخدام قطع الأثاث التي تدعم التلفاز بشكل آمن فقط.
 - « الحرص على وضع التلفاز بموضع لا يتجاوز طرف قطعة الأثاث الداعمة.
 - « عدم وضع التلفاز على قطع أثاث طويلة (على سبيل المثال، خزانة أو خزانة كُتَب) من دون تثبيت الأثاث والتلفاز على دعامة مناسبة.
 - « عدم وضع التلفاز على قطعة قماش أو مواد أخرى تم وضعها بين التلفاز وقطعة الأثاث الداعمة.
 - « توعية الأطفال حول مخاطر تسلق قطع الأثاث للوصول إلى التلفاز أو أدوات التحكم الخاصة به.

فصل الحامل

- (الطرازات 22LB47**-TF، 20/22/24LB45**-TE/TI فقط)

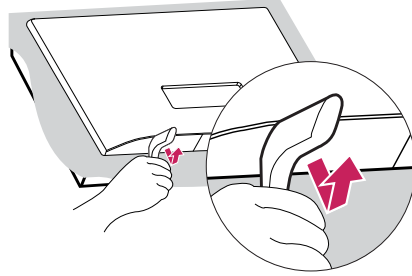

ملاحظة

- ارفع أسفل قاعدة الحامل وافصلها عن التلفاز.

- (الطرازات LB51** فقط)

1

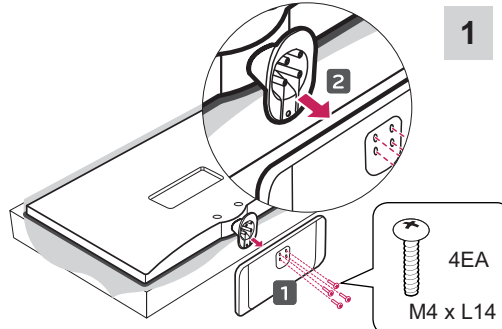

2

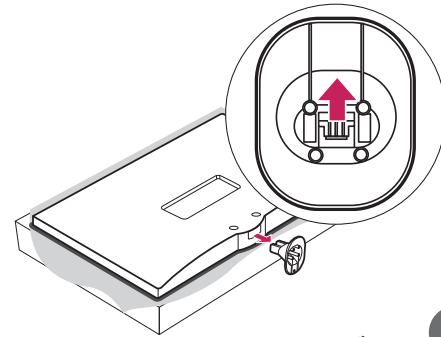

ملاحظة

- عند فصل هيكل الحامل عن التلفاز، افصله عن طريق رفع الرفاعة باتجاه السهم.

(الطرازات LB51** فقط)

(الطرازات LB47**-TF، LB45**-TE/TI فقط)

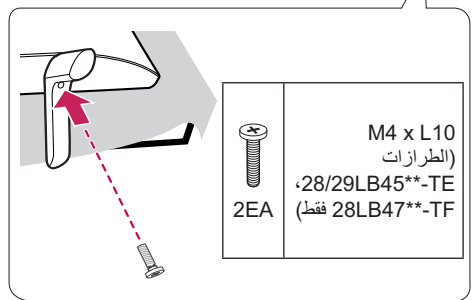
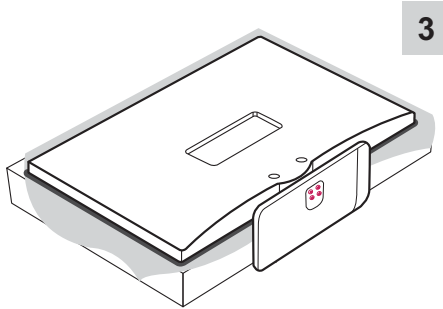
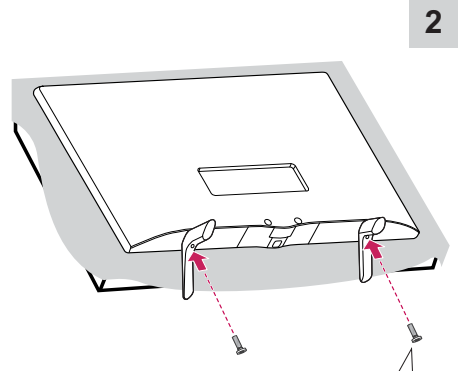
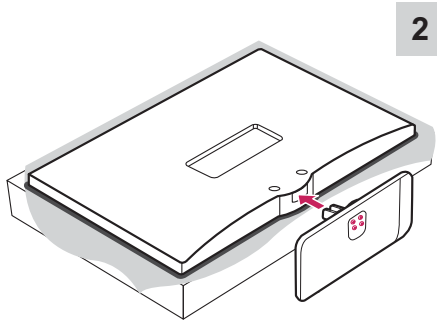
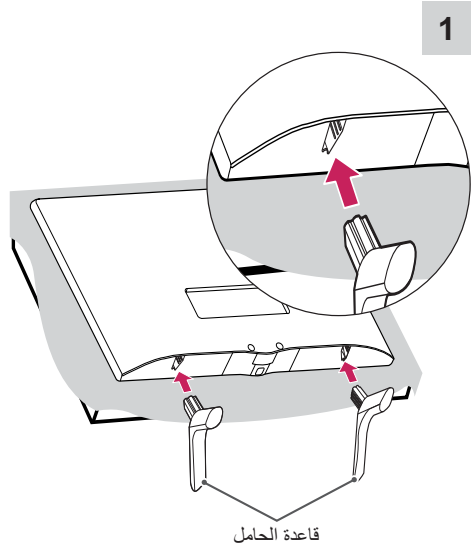
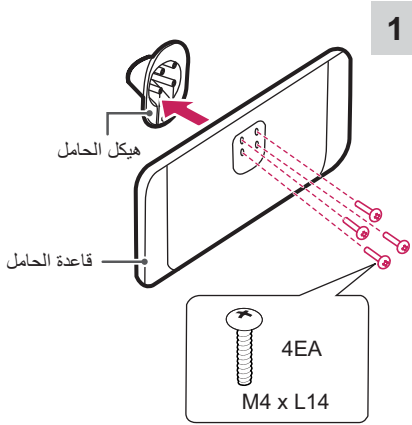

تنبيه

- عند تثبيت الحامل مع التلفاز، ضع الشاشة مع توجيه سطح الشاشة إلى أسفل، على طاولة مزودة بوسائد أو سطح مستو لحماية الشاشة من الخدش.

(الطرزات LB47**-TE، LB45**-TB/TG/TK فقط)

1

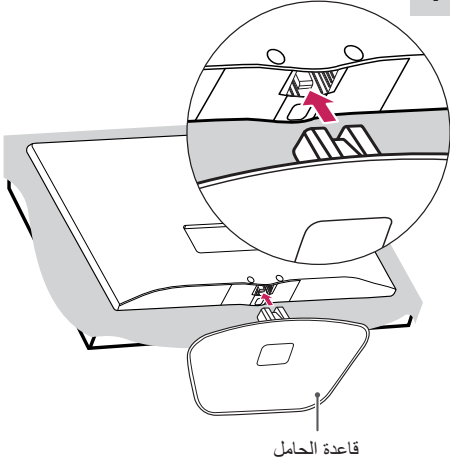

2

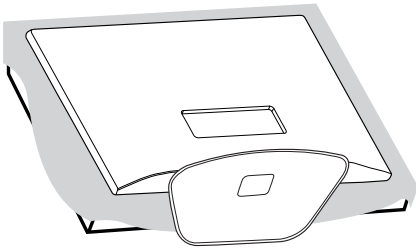

إعداد التلفزيون

قد تختلف الصورة المعروضة عن صورة التلفاز لديك.

تركيب الحامل

(الطرزات LB47**-TD، LB45**-TA/TC/TJ فقط)

1

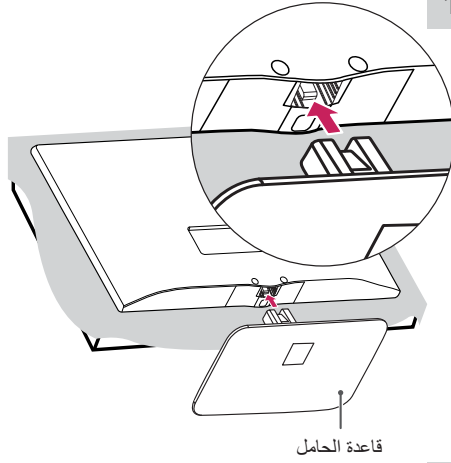

2

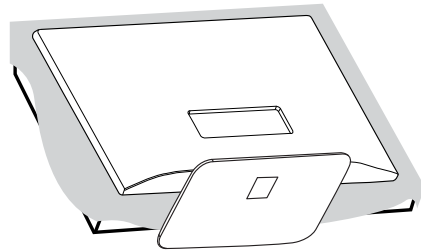

- يتطلب نقل جهاز تلفاز كبير شخصين على الأقل.
- عند نقل التلفاز باليد، يجب الإمساك به كما هو موضح في الصورة التالية.

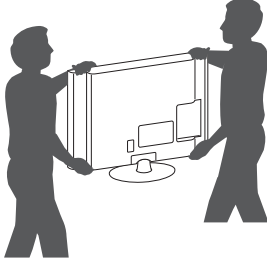

- عند نقل التلفاز، لا تعرّضه للاهتزاز أو الاهتزاز الشديد.
- عند نقل التلفاز، اجعله دومًا مستقيمًا، وتجنّب قلبه على جانبه أو إمالته يمينا أو يسارًا.
- لا تستخدم القوة المفرطة لدرجة التسبب في إيالة/ثني هيكل الإطار إذ قد يؤدي هذا إلى إلحاق ضرر بالشاشة.

العربية

تنبيه

- عند التعامل مع التلفاز، احرص على عدم إلحاق الضرر بزر التحكم البارز.



حمل التلفاز ونقله

عند نقل التلفاز أو حمله، يُرجى قراءة الإرشادات التالية لتجنب خدشه أو إلحاق الضرر به ولضمان النقل الآمن بغض النظر عن نوع التلفاز وحجمه.

تنبيه

- تجنب لمس سطح الشاشة في كل وقت، إذ قد يؤدي ذلك إلى إلحاق الضرر بها.

- يوصى بنقل التلفاز في الصندوق أو مغلفًا بمواد التعبئة التي أرفقت به.
- أفضل سلك الطاقة وجميع الكبلات قبل نقل التلفاز أو حمله.
- عند الإمساك بالتلفاز، يجب أن يكون اتجاه الشاشة بعيدًا عنك وذلك لتجنب إلحاق الضرر بها.

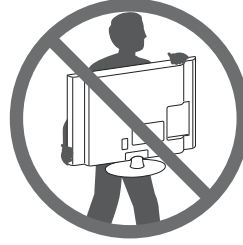

- أمسك الجزء العلوي والسفلي من إطار التلفاز بإحكام. تأكد من عدم الإمساك بالجزء الشفاف أو بمكبّر الصوت أو بمنطقة شبكة مكبّر الصوت.

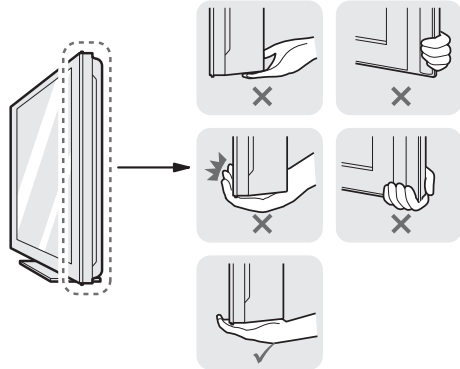

استخدام زر التحكم

يمكنك تشغيل وظائف التلفاز ببساطة عن طريق الضغط للتشغيل/إيقاف التشغيل أو تمرير إصبعك فوق زر التحكم لتحريكه إلى الأعلى أو الأسفل أو اليسار أو اليمين.

الوظائف الأساسية

عند إيقاف تشغيل التلفاز، ضع إصبعك على زر التحكم واضغط مرة واحدة وحزّره.	تشغيل	
عند تشغيل التلفاز، ضع إصبعك على زر التحكم واضغط مرة واحدة لثوانٍ قليلة وحزّره. (لكن إذا ظهر الزر Menu على الشاشة، يمكنك الخروج من Menu بالضغط باستمرار على زر التحكم).	إيقاف التشغيل	
إذا وضعت إصبعك على زر التحكم ودفعته إلى اليسار أو اليمين، يمكنك ضبط مستوى الصوت كما ترغب.	التحكم بمستوى الصوت	
إذا وضعت إصبعك فوق زر التحكم ودفعته لأعلى أو لأسفل، يمكنك الانتقال عبر البرامج المحفوظة كما ترغب.	التحكم بالبرامج	

العربية

ملاحظة

- عند تمرير إصبعك على زر التحكم وتحريكه إلى الأمام أو الخلف أو اليسار أو اليمين، احرص على عدم الضغط بقوة على زر التحكم. إذا ضغطت بقوة على زر التحكم أو لأ، عندئذٍ لن يتم تشغيل ضبط مستوى الصوت ووظيفة التنقل عبر البرامج.

ضبط القائمة

عندما يكون التلفاز قيد التشغيل، اضغط على زر التحكم مرة واحدة. يمكنك ضبط عناصر القائمة (⏻، ×، ⚙️، ⏻) عن طريق تحريك زر التحكم لأعلى أو لأسفل أو لليسار أو اليمين.

إيقاف تشغيل التلفاز	إيقاف تشغيل الطاقة.		
إعدادات	للوصول إلى القائمة الرئيسية.		
إغلاق	لمسح كل ما يظهر على الشاشة والعودة إلى مشاهدة التلفاز.		
قائمة الإدخال	لتغيير مصدر الإدخال.		

الأجزاء والأزرار

النوع B : LB47**-TE و LB45**-TB/TG/TK

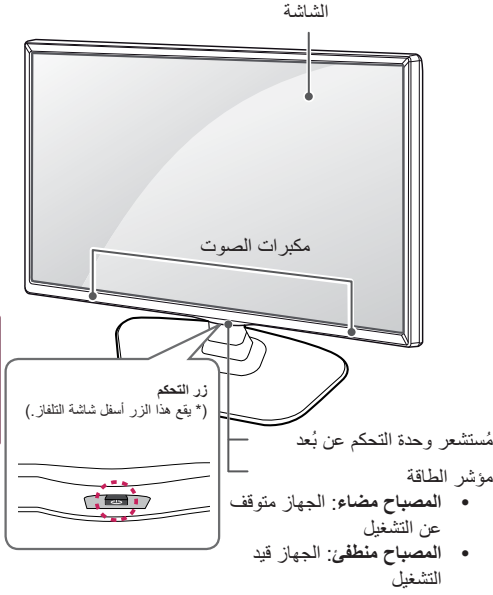

النوع A : LB47**-TD و LB45**-TA/TC/TJ

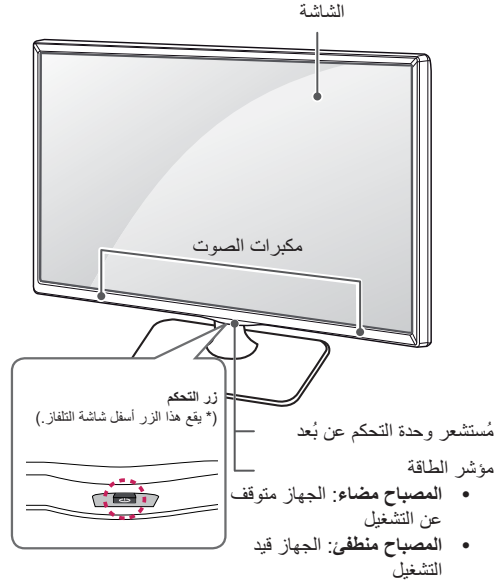

النوع D : LB51**

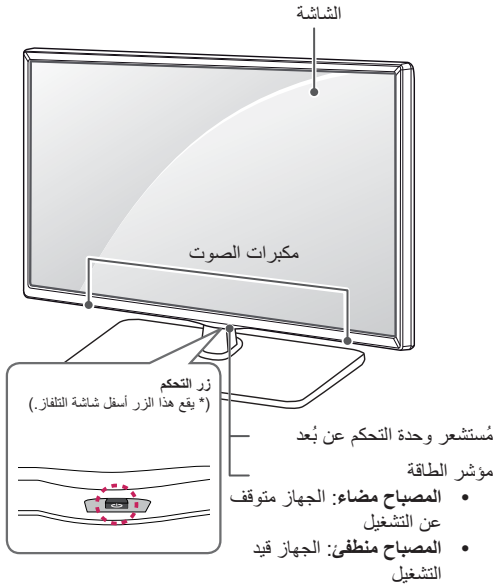

النوع C : LB47**-TF و LB45**-TE/TI

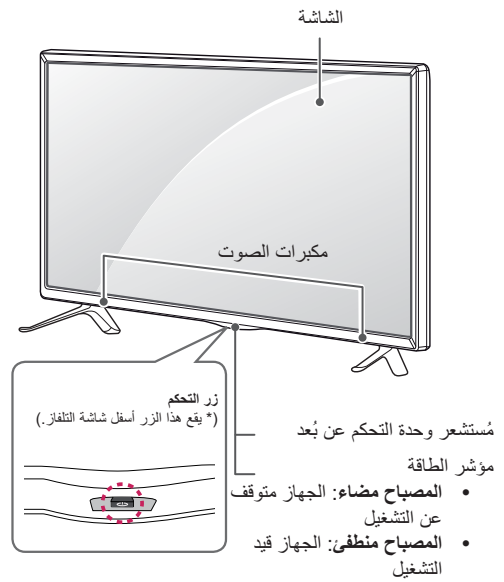



قواعد إرساء التثبيت على الحائط
3EA
(الطرازات LB51** فقط)
(انظر الصفحة 22)

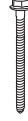

براغي التثبيت على الحائط
M5 x L69.5 ،3EA
(الطرازات LB51** فقط)
(انظر الصفحة 21 ، 22)



براغي الحامل
M4 x L10 ،2EA
(الطرازات 28/29LB45** -TE ،
28LB47** -TF فقط)
(انظر الصفحة 17)



براغي الحامل
M4 x L14 ،4EA
(الطرازات LB51** فقط)
(انظر الصفحة 17)



محول التيار المتردد-المستمر
(الطرازات LB51** فقط)
(انظر الصفحة 21)



براغي حامل القاعدة
M4 x L8 ،3EA
(الطرازات LB51** فقط)
(انظر الصفحة 21)

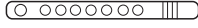

حامل كبل
(انظر الصفحة 23)



دليل المالك

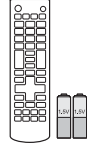

وحدة التحكم عن بُعد والبطاريات
(بحجم AAA)
(انظر الصفحة 27)

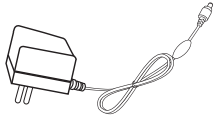

محول التيار المتردد-المستمر
(انظر الصفحة 24)
(حسب الطراز)

أو

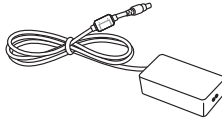

محول التيار المتردد-المستمر
(انظر الصفحة 24)



سلك الطاقة
(انظر الصفحة 24)
(حسب الطراز)



قاعدة الحامل
(الطرازات LB45**-TE/TI)
(الطرازات LB47**-TF فقط)
(انظر الصفحة 17)



قاعدة الحامل
(الطرازات LB45**-TB/TG/TK)
(الطرازات LB47**-TE فقط)
(انظر الصفحة 16)



قاعدة الحامل
(الطرازات LB45**-TA/TC/TJ)
(الطرازات LB47**-TD فقط)
(انظر الصفحة 16)

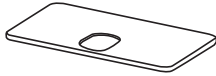

قاعدة الحامل
(الطرازات LB51** فقط)
(انظر الصفحة 17، 21)



هيكل الحامل
(الطرازات LB51** فقط)
(انظر الصفحة 17)

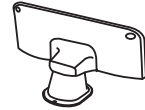

هيكل الحامل
(الطرازات LB51** فقط)
(انظر الصفحة 21)

ملاحظة

- قد تختلف الصورة المعروضة عن صورة التلفاز لديك.
- قد تختلف خيارات العرض على الشاشة الخاصة بكل جهاز تلفاز بشكل بسيط عما هو مبين في هذا الدليل.
- قد تختلف القوائم والخيارات المتوفرة عن مصدر الإدخال أو طراز المنتج الذي تستخدمه.
- يمكن إضافة ميزات جديدة إلى هذا التلفاز في المستقبل.
- يمكن ضبط التلفاز على وضع الاستعداد للحد من استهلاك الطاقة. ويجب إيقاف تشغيل التلفاز في حالة عدم مشاهدته لبعض الوقت، حيث يسهم ذلك في الحد من استهلاك الطاقة.
- يمكن الحد من استهلاك الطاقة بشكل كبير إذا تم تخفيف سطوع الصورة، مما يؤدي بالتالي إلى تخفيض كلفة التشغيل الإجمالية.

التجميع والتحضير

فك التغليف

تحقق من توفر العناصر التالية في الصندوق. في حالة فقدان أي من الملحقات، يرجى الاتصال بالوكيل المحلي الذي اشترت منه الجهاز. قد تختلف الصور الواردة في هذا الدليل عن الشكل الحقيقي للجهاز وعناصره.

تنبيه

- لا تستخدم أي مواد غير معتمدة لضمان السلامة وطول العمر الافتراضي للمنتج.
- لا يغطي الضمان أي أضرار أو إصابات تنتج عن استخدام مواد غير معتمدة.
- لا يجب نزع الفيلم الرقيق المثبت على شاشة بعض الطرازات.

ملاحظة

- قد تختلف العناصر المرفقة مع المنتج حسب الطراز.
- قد تتغير مواصفات المنتج أو المحتويات في هذا الدليل دون إخطار مسبق نتيجة ترقية وظائف الجهاز.
- للحصول على أفضل اتصال، يجب ألا تتجاوز أطراف كبلات HDMI ووحدات USB 10 مم سمكاً و 18 مم عرضاً. استخدم كبل إطالة يدعم USB 2.0 إذا كان كبل USB أو بطاقة ذاكرة USB لا تلائم منفذ USB في التلفاز.

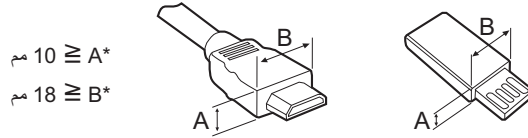

- استخدم كابل معتمد مرفق بشعار HDMI.
- إذا لم تستخدم كابل HDMI معتمد، قد لا تعرض الشاشة أو قد يحدث خطأ في الاتصال.
- (أنواع كبلات HDMI الموصى بها)
- كابل HDMI™ عالي السرعة
- كابل HDMI™ عالي السرعة مع Ethernet

- قد ترى درجة سطوع مختلفة وقد يختلف لون اللوحة حسب موضع مشاهدتك (من الجهة اليسرى/اليمنى/العلوية/السفلية).
- تحدث هذه الظاهرة بسبب خصائص اللوحة. ولا يتعلق هذا بأداء المنتج ولا يشير إلى عطل فيه.



- قد يؤدي عرض صورة ثابتة (كشعار قناة البث أو القائمة التي تظهر على الشاشة أو مشهد من إحدى ألعاب الفيديو) لفترة طويلة من الوقت إلى إلحاق الضرر بالشاشة، الأمر الذي يتسبب ببقاء الصورة وهذا الأمر معروف بالتصاق الصورة. ولا يغطي ضمان المنتج مشكلة التصاق الصورة.

تجنب عرض صورة ثابتة على شاشة التلفاز لفترة طويلة (ساعتين أو أكثر لشاشة LCD، وساعة واحدة أو أكثر لشاشة البلازما).

وأيضاً في حالة مشاهدة التلفاز لفترة طويلة مع ضبط نسبة الطول إلى العرض على 4:3، قد يظهر التصاق الصور على حدود اللوحة.

تحدث أيضاً هذه الظاهرة في منتجات جهات أخرى ولا تشكل سبباً لاستبدال المنتج أو استرداد المبلغ المدفوع.

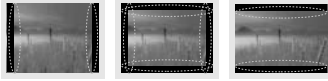

الصوت الصادر من التلفاز

صوت "تكسير": يعود سبب الصوت الصادر عند مشاهدة التلفاز أو إيقاف تشغيله إلى التقلص الحراري للبلاستيك بفعل الحرارة والرطوبة. هذا الصوت شائع في المنتجات التي يكون فيها تغيير الشكل بفعل الحرارة ضرورياً. طنين الدائرة الكهربائية/طنين الشاشة: يصدر صوت خافت من دائرة التبديل ذات السرعة العالية، والتي تمد المنتج بقوة تيار عالية لتشغيله. ويختلف ذلك بحسب المنتج.

لا يؤثر هذا الصوت على أداء المنتج وموثوقيته. لا تستخدم منتجات كهربائية ذات فولتية عالية بالقرب من التلفاز (على سبيل المثال منشأة الحشرات) فقد يلحق ذلك ضرراً بالمنتج.

- اتصل بمركز الخدمة مرة واحدة سنوياً لتنظيف أجزاء المنتج الداخلية.
- قد يتسبب الغبار المتراكم بعطل ميكانيكي.



- أوكل أعمال الخدمة والصيانة لفريق الخدمة المؤهل.
- تكون أعمال الخدمة والصيانة مطلوبة عندما يتعرض الجهاز لأي ضرر، كتلف سلك الإمداد بالطاقة أو القابس، أو انسكاب سائل أو وقوع شيء على الجهاز، أو تعرض الجهاز للمطر أو الرطوبة، أو عدم تشغيله بشكل طبيعي، أو وقوعه.



- إذا كان المنتج بارداً عند لمسها، فقد تلحظ "وميضاً" بسيطاً عند تشغيله. هذا الأمر طبيعي في أجهزة التلفاز.



- إن اللوحة عبارة عن منتج بشاشة ذات تقنية عالية ودرجة دقة تتراوح بين مليونين وستة ملايين بكسل. قد ترى نقاطاً سوداء صغيرة و/أو نقاطاً ملونة ساطعة (حمراء أو زرقاء أو خضراء) بحجم 1 جزء في المليون من اللوحة. ولا يشير هذا إلى وجود عطل ولا يؤثر على أداء المنتج وموثوقيته.
- تحدث أيضاً هذه الظاهرة في منتجات جهات أخرى ولا تشكل سبباً لاستبدال المنتج أو استرداد المبلغ المدفوع.



- عند تنظيف المنتج ومكوناته، قم بفصل قابس الطاقة أولاً ثم امسحه بقطعة من القماش الناعم. قد يؤدي استخدام القوة المفرطة إلى إحداث خدوش أو تغيير في الألوان. لا تستخدم رذاذ الماء أو قطعة قماش رطبة للتنظيف. لا تستخدم مطلقاً منظف الزجاج أو مواد التلميع الصناعية أو تلك الخاصة بالسيارات أو الشمع أو البنزين أو الكحول، إلخ والتي من شأنها إلحاق التلف بالمنتج ولوحته. وإلا فقد يتسبب ذلك في نشوب حريق أو حدوث صدمة كهربائية أو تلف للمنتج (تشوه الشكل أو التآكل أو التعطل).



- طالما كانت هذه الوحدة متصلة بمصدر التيار المتردد في الحائط، لا يتم فصلها عن مصدر الإمداد بالتيار المتردد حتى في حالة إيقاف تشغيل الوحدة.
- عند فصل الكبل، أمسك القابس وافصله. في حالة انقطاع الأسلاك داخل كبل الطاقة، قد يتسبب ذلك في نشوب حريق.



- عند تحريك المنتج، تأكد من إيقاف تشغيله أولاً. ثم، قم بفصل كبلات الطاقة وكبلات الهوائي وكل كبلات التوصيل.
- حيث قد يتلف جهاز التلفاز أو سلك الطاقة مما قد يتسبب في خطر نشوب حريق أو حدوث صدمة كهربائية.



- عند تحريك المنتج أو فك تغليفه، استعن بشخص آخر لحمله لأن المنتج ثقيل. وإلا فقد يتسبب ذلك في حدوث إصابة.



- احرص على عدم ملامسة فتحات التهوية عند مشاهدة التلفاز لفترات طويلة حيث قد تصبح فتحات التهوية ساخنة. ولا يؤثر ذلك على أداء الجهاز أو تشغيله.



- قم بفحص سلك الجهاز بشكل دوري، فإن بدا لك تلفه أو سوء حالته، فافصله وتوقف عن استخدام الجهاز واطلب من فريق الخدمة المعتمد استبدال السلك بقطعة الغيار المناسبة.
- تجنب تراكم الغبار على أطراف قابس الطاقة أو مصدر الطاقة.
- قد يؤدي ذلك إلى خطر نشوب حريق.

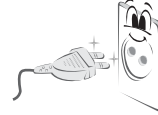

- احرص على حماية سلك الطاقة من سوء الاستخدام المادي والميكانيكي، مثل تعرضه للثني أو الالتواء أو الضغط عليه أو إغلاق الباب عليه أو المشي فوقه. انتبه جيداً للمقابس ومصدر الطاقة في الحائط والمناطق حيث يخرج السلك من الجهاز.



- لا تضغط بيدك أو بشيء حاد مثل ظفر أو قلم رصاص أو قلم حبر بشدة على اللوحة أو تقم بخدشها.



- تجنب لمس الشاشة أو وضع إصبعك (أصابعك) عليها لفترة طويلة. فمن شأن ذلك إحداث تشويه مؤقت في الشاشة.



- لا تضع البطاريات غير القابلة للشحن في جهاز شحن البطاريات.
- تأكد من عدم وجود أي أشياء بين وحدة التحكم عن بُعد والمستشعر الخاص بها.

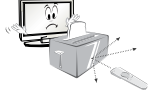

- قد يشوش ضوء الشمس أو أي ضوء قوي آخر على الإشارة الصادرة عن وحدة التحكم عن بُعد. وفي هذه الحالة، عليك إعتام الغرفة.



- عند توصيل أجهزة خارجية كأجهزة ألعاب الفيديو، تأكد من أن الكبلات طويلة بما يكفي. وإلا فقد يسقط المنتج وهو الأمر الذي قد يتسبب في حدوث إصابة أو تلف للمنتج.



- لا تتم بتشغيل/إيقاف تشغيل المنتج من خلال توصيل قابس الطاقة أو فصله من مصدر الطاقة بالحائط. (لا تستخدم قابس الطاقة كمفتاح.) فقد يؤدي ذلك إلى عطل ميكانيكي أو التسبب في حدوث صدمة كهربائية.



- يُرجى اتباع تعليمات التثبيت الموضحة أدناه لتفادي حدوث سخونة المفرطة للمنتج. يجب أن تتجاوز المسافة بين المنتج والحائط 10 سم. -لا تقم بتثبيت المنتج في مكان لا توجد فيه تهوية (على سبيل المثال، على الرف في مكتبة أو في خزانة). -لا تقم بتثبيت المنتج على سجادة أو سادة. -تأكد من عدم انسداد فتحة التهوية بغطاء المائدة أو الستارة.



- في حالة تركيب التلفاز على حامل، ستحتاج إلى القيام ببعض الإجراءات لتفادي سقوط المنتج. وإلا فقد يسقط المنتج مما قد يتسبب في حدوث إصابة.

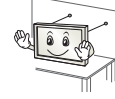

- إذا أردت تثبيت المنتج على الحائط، فقم بتوصيل واجهة التثبيت ذات المعيار VESA (الأجزاء الإضافية) بالجانب الخلفي من المنتج. عند تركيب الجهاز باستخدام قوس التثبيت على الحائط (الأجزاء الإضافية)، تثبته بعناية حتى لا يسقط.
- استخدم التريكات / الملحقات المحددة من قبل جهة الصنع فقط.
- عند تركيب الهوائي، استشر فني الخدمة المؤهل. فقد يؤدي ذلك إلى نشوب حريق أو حدوث صدمة كهربائية خطيرة.



- ننصح بالمحافظة على مسافة تتراوح بين 2 و 7 أضعاف حجم الشاشة القطري عند مشاهدة التلفاز. في حالة مشاهدة التلفاز لفترة طويلة، قد يتسبب ذلك في رؤية مشوشة.



- استخدم نوع البطاريات المحدد فقط. فقد يؤدي ذلك إلى إلحاق الضرر بوحدة التحكم عن بُعد.



- لا تخطئ بين البطاريات الجديدة والبطاريات القديمة. فقد يؤدي ذلك إلى زيادة درجة سخونة البطاريات بشكل زائد ومن ثم تسرب السائل منها.

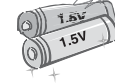

- البطاريات لا ينبغي أن تتعرض للحرارة المفرطة. على سبيل المثال، أحفظهم بعيدا عن أشعة الشمس المباشرة، الموقد المفتوح (دون غطاء) والسخانات الكهربائية.

- إذا لم ترغب في استخدام المنتج لوقت طويل، فافصل كبل الطاقة عن المنتج.
- يمكن أن يتسبب تراكم الغبار في نشوب حريق أو يمكن أن يؤدي تلف المواد العازلة إلى تسرب كهربائي أو صدمة كهربائية أو حريق.



- يجب عدم تعريض الجهاز للتقطير أو الرش، كما يجب عدم وضع أي غرض يحتوي على السوائل، كالمزهرات، على الجهاز.



- لا تقم بتثبيت هذا المنتج على حائط إذا كان هناك احتمال لتعرضه للزيت أو رذاذ الزيت.
- قد يلحق هذا ضررًا بالمنتج ويسبب سقوطه.



- قم بتثبيت المنتج في مكان خالٍ من الموجات اللاسلكية.



- ينبغي توفر مساحة كافية بين الهوائي الخارجي وخطوط الطاقة للمحافظة على عدم تلامس الأول مع الثاني حتى في حالة سقوط الهوائي.
- إذ قد يؤدي ذلك إلى حدوث صدمة كهربائية.

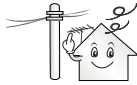

- لا تقم بتثبيت المنتج في أماكن كالرفوف غير الثابتة أو الأسطح المنحنية. تجنب أيضًا الأماكن التي يحدث فيها اهتزاز أو حيث لا يكون المنتج مدعومًا بالكامل.
- وإلا فقد يسقط المنتج أو ينقلب، الأمر الذي قد يتسبب في حدوث إصابة أو تلف للمنتج.



- لا تسمح بتعرض المنتج للصددمات أو سقوط أي أشياء داخله، ولا تطرق كذلك على الشاشة بأي شيء.
- قد تتعرض للإصابة أو قد يتلف المنتج.



- لا تلمس أبدًا هذا المنتج أو الهوائي أثناء هبوب العواصف الرعدية أو البرقية.
- فقد تتعرض للمصعق الكهربائي.



- لا تلمس مطلقًا مصدر الطاقة بالحائط عندما يكون هناك تسرب غازي، عليك فتح النوافذ وتهوية الغرفة.
- فقد ينشب حريق أو تصاب بحروق بفعل الحرارة.



- لا تقم بتفكيك المنتج أو إصلاحه أو تعديله وفقًا لتقديرك الخاص.
- فقد ينشب حريق أو تحدث صدمة كهربائية.
- اتصل بمركز الخدمة المحلي لفحص المنتج أو معايرته أو إصلاحه.



- في حالة حدوث أي مما يلي، قم بفصل المنتج على الفور واتصل بمركز الخدمة المحلي.
- تأثر المنتج بالصدمة
- تلف المنتج
- دخول أجسام غريبة داخل المنتج
- صدور دخان أو رائحة غريبة من المنتج
- فقد يتسبب ذلك في نشوب حريق أو حدوث صدمة كهربائية.



- تخلص من البطاريات بحرص لمنع الأطفال من تناولها بالفم.
في حالة تناول الطفل للبطاريات بالفم، اصطحبه إلى الطبيب على الفور.



- لا تدخل موصلاً (مثل القطع المعدنية) في أحد طرفي كبل الطاقة بينما يكون الطرف الآخر موصولاً بطرف الإدخال في الحائط. بالإضافة إلى ذلك، لا تلمس كبل الطاقة فوراً بعد توصيله بطرف الإدخال في الحائط.
فقد تتعرض للصعق الكهربائي. (حسب الطراز)



- لا تضع مواد سريعة الاشتعال قرب المنتج. هناك خطر حدوث انفجار أو نشوب حريق بسبب اللامبالاة في التعامل مع المواد سريعة الاشتعال.



- لا تدخل الأشياء المعدنية كالعجلات أو دبائيس الشعر أو عيدان الأكل أو السلك في المنتج أو المواد سريعة الاشتعال كالورق وعيدان النقاب. يجب أن ينتبه الأطفال جيداً.
قد تحدث صدمة كهربائية أو ينشب حريق أو تحدث إصابات. في حالة سقوط جسم غريب داخل المنتج، قم بفصل سلك الطاقة واتصل بمركز الخدمة.



- لا تقم برش الماء على المنتج أو تقم بمسحه بمادة سريعة الاشتعال (مرقق الدهان "الثر" أو البنزين). فقد ينشب حريق أو تحدث صدمة كهربائية.



- عند تثبيت تلفاز على الحائط، تأكد من عدم تركيب التلفاز من خلال تعليقه بواسطة كبل طاقة وكبلات إشارة متدلية من الجزء الخلفي للتلفاز.
إذ قد يتسبب ذلك في نشوب حريق أو حدوث صدمة كهربائية.

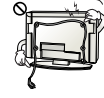

- لا تقم بتوصيل الكثير من الأجهزة الكهربائية بمصدر كهربائي واحد متعدد المنافذ.
وإلا فقد يتسبب ذلك في نشوب حريق بسبب السخونة الزائدة.

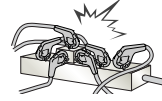

- احرص على عدم سقوط المنتج أو وقوعه عند توصيل أجهزة خارجية.
وإلا فقد يتسبب ذلك في حدوث إصابة شخصية أو تلف المنتج.



- أبق مواد التغليف المضادة للرطوبة أو التغليف المصنوع من الفينيل بعيداً عن متناول الأطفال.
المواد المضادة للرطوبة تلحق الضرر في حالة ابتلاعها. في حالة ابتلاعها عن طريق الخطأ، اجبر المريض على التقيؤ وتوجه إلى أقرب مستشفى. بالإضافة إلى ذلك، يمكن أن يتسبب التغليف المصنوع من الفينيل بالاختناق. فأبعه بعيداً عن متناول الأطفال.



- لا تدع الأطفال يتسلقون التلفاز أو يتعلقون به.
وإلا فقد يسقط التلفاز مما يتسبب في حدوث إصابة خطيرة.



تعليمات الأمان

يرجى قراءة احتياطات الأمان هذه بعناية قبل استخدام المنتج.

تحذير !

- لا تضع التلفاز ووحدة التحكم عن بُعد في البيئات التالية:
 - موقع يتعرض لأشعة الشمس المباشرة
 - منطقة ذات رطوبة عالية كالحمام مثلاً
 - قُرب مصدر حرارة كالمواقد أو الأجهزة الأخرى التي تصدر حرارة
 - قُرب طاولات المطبخ أو أجهزة ضبط الرطوبة حيث يمكن أن يتعرض بسهولة للبخار أو الزيت
 - منطقة معرضة للمطر أو الرياح
 - قُرب حاويات الماء كالمزهرات
- وإلا فقد يتسبب ذلك في نشوب حريق أو حدوث صدمة كهربائية أو تعطل المنتج أو تغيير شكله.



- لا تضع المنتج حيث قد يتعرض للغبار. قد يؤدي ذلك إلى خطر نشوب حريق.



- يعد قابس التيار الرئيسي وسيلة فصل التيار. يجب أن يظل القابس جاهزاً للتشغيل.



- لا تلمس قابس الطاقة عندما تكون يدك مبللتين. بالإضافة إلى ذلك، إذا كان طرف السلك رطباً أو يغطيه الغبار، فقم بتجفيف قابس الطاقة تماماً أو امسح الغبار عنه. قد تتعرض للصعق الكهربائي بسبب الرطوبة الزائدة.



- احرص على توصيل كبل الطاقة بالتيار الأرضي. (باستثناء الأجهزة التي لا يوجد بها طرف أرضي). قد تتعرض للصعق الكهربائي أو الإصابة.



- قم بتثبيت كبل الطاقة بالكامل. إذا لم يتم تثبيت كبل الطاقة تماماً، فقد ينشب حريق.



- احرص على عدم حدوث تلامس بين سلك الطاقة وأشياء ساخنة كجهاز التدفئة. فقد يؤدي ذلك إلى نشوب حريق أو حدوث صدمة كهربائية خطيرة.



- لا تضع المنتج أو أشياء ثقيلة فوق كبلات الطاقة. وإلا، فقد يتسبب ذلك في نشوب حريق أو حدوث صدمة كهربائية.



- قم بثنى كبل الهوائي بين داخل المبنى وخارجه لمنع تدفق الأمطار إلى الداخل. إذ قد يتسبب الماء في إلحاق الضرر داخل المنتج وقد يتسبب في حدوث صدمة كهربائية.



التراخيص

قد تختلف التراخيص المدعومة بحسب الطراز. للحصول على مزيد من المعلومات حول التراخيص، يُرجى زيارة الموقع www.lg.com.

تم التصنيع بموجب ترخيص من معامل Dolby. إن Dolby ورمز D المزدوج تمثل علامات تجارية لمعامل Dolby.



"يعد مصطلحا HDMI وHDMI High-Definition Multimedia Interface وشعار HDMI علامات تجارية أو علامات تجارية مسجلة لشركة HDMI Licensing, LLC في الولايات المتحدة ودول أخرى."



حول DIVX VIDEO: إن DivX® هو تنسيق فيديو رقمي أنشأته شركة DivX, LLC، وهي شركة تابعة لشركة Rovi Corporation. هذا الجهاز هو جهاز DivX Certified® رسمي اجتاز اختبارات شديدة الدقة للتحقق من إمكانية تشغيل فيديو DivX عليه. لمزيد من المعلومات وأدوات البرنامج لتحويل الملفات إلى ملفات فيديو DivX، يرجى زيارة الموقع divx.com.



حول DIVX VIDEO-ON-DEMAND: يجب تسجيل جهاز DivX Certified® هذا لتتمكن من تشغيل أفلام DivX Video-on-Demand (المعروفة اختصارًا بـ VOD) التي تم شراؤها. للحصول على رمز التسجيل، حدد موقع قسم DivX VOD في قائمة إعداد الجهاز. انتقل إلى موقع vod.divx.com للحصول على مزيد من المعلومات حول كيفية إتمام عملية التسجيل الخاصة بك.

"DivX Certified® لتشغيل فيديو DivX® حتى HD 1080p، بما في ذلك المحتوى Premium."

"DivX® و DivX Certified® والشعارات ذات الصلة هي علامات تجارية مسجلة لصالح شركة Rovi Corporation أو الشركات التابعة لها وتستخدم بموجب ترخيص."

"تغطيها واحدة أو أكثر من براءات الاختراع التالية في الولايات المتحدة:
7,519,274 ; 7,515,710 ; 7,460,668 ; 7,295,673"

إشعار البرامج مفتوحة المصدر

للحصول على رمز المصدر بموجب GPL و LGPL و MPL وتراخيص أخرى مفتوحة المصدر، التي يحتوي عليها هذا المنتج، يُرجى زيارة <http://opensource.lge.com>.

إضافة إلى رمز المصدر، فإن كل شروط التراخيص وكفالات إخلاء المسؤولية وإشعارات حقوق الطبع والنشر متوفرة للتنزيل. ستوفر LG Electronics أيضًا الرمز المقترح المصدر على قرص مضغوط مقابل التكاليف التي تغطي إجراء هذا التوزيع (مثل تكلفة الوسائط والشحن والتسليم) وذلك بعد توجيه طلب عبر البريد الإلكتروني على opensource@lge.com. يسري هذا العرض لمدة ثلاثة (3) أعوام من تاريخ شراء المنتج.

جدول المحتويات

3 التراخيص

3 إشعار البرامج مفتوحة المصدر

4 تعليمات الأمان

10 التجميع والتصدير

فك التغليف	10
الأجزاء والأزرار	13
- استخدام زر التحكم	14
حمل التلفاز ونقله	15
إعداد التلفزيون	16
- تركيب الحامل	16
- فصل الحامل	18
التثبيت على الطاولة	18
التثبيت على الحائط	19
- توصيل حامل الرف	21
- كيفية التوصيل إلى جدران البناء	22
- يُرجى اتباع التوجيه أدناه	22
ترتيب الكبلات	23

23 إجراء التوصيلات

توصيل الهوائي	24
توصيل المحول	24
توصيلات أخرى	25

27 وحدة التحكم عن بُعد

28 مشاهدة التلفاز

تشغيل التلفاز للمرة الأولى	28
مشاهدة التلفاز	28
إدارة البرامج	28
- إعداد البرنامج تلقائيًا	28
- إعداد البرنامج يدويًا	29
- تعديل قائمة البرامج	30
- تحديد برنامج في قائمة البرامج	30
- ضبط نسبة الطول إلى العرض	30
- تغيير أوضاع الصوت والصورة	31
- استخدام قائمة الإدخال	32

32 الترفيه

توصيل وحدات تخزين USB	32
استعراض الملفات	34
عرض الصور	35

الاستماع إلى الموسيقى	36
عرض الأفلام	38
دليل DivX® VOD	41

42 تخصيص إعدادات التلفاز

الوصول إلى القوائم الرئيسية	42
تخصيص الإعدادات	42
- ضبط قائمة إعداد	42
- إعدادات الصورة	43
- إعدادات الصوت	46
- إعدادات الوقت	48
- إعدادات الخيارات الأخرى	48
- إعدادات القفل	49
- إعدادات الترفيه	49

50 نصوص المعلومات

التشغيل / إيقاف التشغيل	50
النص البسيط	50
- تحديد الصفحات	50
- برمجة زر الألوان في وضع القائمة	50
Fastext (النصوص السريعة)	50
- تحديد الصفحات	50
وظيفة خاصة بنصوص المعلومات	51

52 الصيانة

تنظيف التلفاز	52
- الشاشة والإطار والهيكل الخارجي والحامل	52
- سلك الطاقة	52

52 استكشاف الأخطاء وإصلاحها

53 المواصفات

تحذير !

- إذا تجاهلت رسالة التحذير، فقد تتعرض لإصابة بالغة أو حادث خطير أو حالة وفاة.

تنبيه !

- إذا تجاهلت رسالة التنبيه، قد تتعرض لإصابة طفيفة أو قد يتسبب ذلك بإلحاق ضرر بالمنتج.

ملاحظة !

- تساعدك الملاحظة على معرفة المزيد حول المنتج واستخدامه بأمان. يُرجى قراءة الملاحظة بعناية قبل استخدام المنتج.



دليل المالك

تلفاز* LED

* إن تلفاز LED من LG مزود بشاشة LCD مع إضاءة خلفية بتقنية LED.

يرجى قراءة هذا الدليل بعناية قبل تشغيل الجهاز والاحتفاظ به للرجوع إليه في المستقبل.

LB45**

LB47**

LB51**