



GEBRUIKERSHANDLEIDING

SoundPlate 240

NEDERLANDS

Lees deze handleiding zorgvuldig door voordat u de speler in gebruik neemt en bewaar de handleiding voor later.

SOUNDPLATE240



MFL68219815

www.lg.com

Veiligheidsinformatie

1
Aan de slag



LET OP: OM HET RISICO OP ELEKTRISCHE SCHOKKEN TE BEPERKEN, DIENT U DE BEHUIZING (OF DE ACHTERZIJDE) NIET TE VERWIJDEREN. DIT APPARAAT BEVAT GEEN ONDERDELEN DIE DOOR DE GEBRUIKER KUNNEN WORDEN ONDERHOUDEN OF GEREpareERD. LAAT ONDERHOUD EN REPARATIES OVER AAN EEN GEKWALIFICEERD ONDERHOUDSPERSONEEL.

Het symbool dat bestaat uit een bliksemschicht met pijlpunt in een gelijkzijdige driehoek, is bedoeld als waarschuwing voor de aanwezigheid van niet-geïsoleerde 'gevaarlijke stroomspanning' in de behuizing van het product. Deze spanning is dusdanig hoog dat het risico bestaat op elektrische schokken.



Het uitroepteken in een gelijkzijdige driehoek is bedoeld om de gebruiker te waarschuwen dat er belangrijke bedienings- en onderhoudsinstructies te vinden zijn in de documentatie die bij het product is geleverd.



WAARSCHUWING: OM HET RISICO VAN BRAND OF SCHOKKEN TE VERMIJDEN, MAG DIT PRODUCT NIET WORDEN BLOOTGESTELD AAN REGEN OF VOCHT.

LET OP: Stel het apparaat niet bloot aan vochtdruppels of -spatten en plaats nooit objecten met vloeistoffen op het apparaat.

WAARSCHUWING: Plaats deze apparatuur niet in een besloten ruimte zoals een boekenkast of een vergelijkbare plaats.

LET OP: Blokkeer de ventilatieopeningen niet. Installeer het apparaat volgens de instructies van de fabrikant.

De sleuven en openingen in de behuizing zijn bedoeld voor ventilatie, zodat het product naar behoren functioneert en niet oververhit raakt. Blokkeer de sleuven en openingen niet door het apparaat op een bed, bank, vloerkleed of een andere vergelijkbare ondergrond te plaatsen. Dit product mag niet in een inbouwconstructie, zoals een boekenkast of een rek, worden geplaatst, tenzij er voldoende ventilatie aanwezig is of u de instructies van de fabrikant opvolgt.

WAARSCHUWING betreffende de voedingskabel

Voor de meeste apparaten geldt, dat u ze het beste kunt aansluiten op een eigen circuit.

Oftewel een enkel stopcontact dat alleen wordt gebruikt voor dit apparaat en dat niet beschikt over extra stopcontacten of vertakkingen. Raadpleeg de pagina met specificaties in deze handleiding om hier zeker van te zijn. Voorkom overbelasting van stopcontacten. Overbelaste wandcontactdozen, loszittende of beschadigde wandcontactdozen, verlengsnoeren, beschadigde voedingskabels, beschadigde kabels of kabels met gespleten kabelisolatie zijn gevaarlijk. Dergelijke situaties kunnen leiden tot elektrische schokken of brand. Inspecteer regelmatig de voedingskabel van uw apparaat. Indien u sporen van beschadiging of slijtage vindt, trekt u de stekker uit het stopcontact en laat u de kabel bij een erkend servicecenter vervangen door een identiek onderdeel. Bescherm de voedingskabel tegen fysieke of mechanische beschadigingen zodat de kabel niet kan worden gedraaid, geknikt, afgeklemd of bekneld kan raken tussen een deur en dat er niet op kan worden gestaan. Let vooral op de stekkers, stopcontacten en de plaats waar de kabel het apparaat verlaat. Als u het apparaat wilt loskoppelen van de stroomvoorziening, trekt u de stekker uit het stopcontact. Zorg ervoor dat de stekker eenvoudig bereikbaar is wanneer u het product installeert.

OPMERKING: Raadpleeg de productsticker aan de onderkant van de Speler voor informatie over Productidentificatie en Conformiteit / Veiligheid.

Dit apparaat is voorzien van een draagbare batterij of accu.

Veilige manier om de batterij of accu uit de apparatuur te verwijderen: Verwijder de oude batterij, volg de stappen in omgekeerde volgorde om de batterij te plaatsen. Om vervuiling van het milieu en mogelijk gevaar voor de volksgezondheid en het welzijn van dieren te voorkomen, moet de oude batterij of accu worden afgedankt in de juiste container bij een speciaal inzamelpunt. Voer de batterij of de accu niet af met ander afval. U kunt het beste naar een lokaal inzamelpunt gaan, waar u de batterijen en accu's gratis kunt inleveren. De batterij mag niet worden blootgesteld aan overmatige warmte, zoals zonnestralen, vuur en dergelijke.

Uw oude toestel wegdoen



1. Als het symbool met de doorgekruiste verrijdbare afvalbak op een product staat, betekent dit dat het product valt onder de Europese Richtlijn 2002/96/EC.
2. Elektrische en elektronische producten mogen niet worden meegegeven met het huishoudelijk afval, maar moeten worden ingeleverd bij speciale inzamelingspunten die door de lokale of landelijke overheid zijn aangewezen.
3. De correcte verwijdering van uw oude toestel helpt negatieve gevolgen voor het milieu en de menselijke gezondheid voorkomen.
4. Wilt u meer informatie over de verwijdering van uw oude toestel? Neem dan contact op met uw gemeente, de afvalophaaldienst of de winkel waar u het product heeft gekocht.

Lege batterijen inleveren/weggoien



1. Wanneer dit symbool van een doorgestreepte afvalbak op wielen op (de verpakking van) het door gebruikte product is afgebeeld, wil dat zeggen dat het product valt onder de Europese Richtlijn 2006/66/EC.
2. Dit symbool kan samen met de chemische symbolen voor kwik (Hg), cadmium (Cd) en lood (Pb) worden gebruikt als de batterij of de accu meer dan 0,0005% kwik, 0,002% cadmium of 0,004% lood bevat.
3. Batterijen en accu's moeten altijd gescheiden van het gemeentelijke huisvuil worden weggedaan via speciale inzameladressen die door de landelijke of de plaatselijke overheid zijn aangewezen.
4. Door afgewerkte batterijen en accu's op de juiste manier weg te doen helpt u mogelijke negatieve gevolgen voor het milieu en de gezondheid van mens en dier te voorkomen.
5. Bel voor meer informatie over het opruimen van afgewerkte batterijen en accu's de afdeling Milieudienst van het gemeentehuis van uw woonplaats, het dichtstbijzijnde erkende inleveradres of de winkel waar u het product hebt gekocht.

Kennisgeving voor Europa

CE 0197

1

Aan de slag

Hierbij verklaart LG Electronics dat dit/deze product(en) voldoet/voldoen aan de belangrijkste eisen en andere relevante voorzieningen van de Europese Richtlijnen 1999/5/EC, 2004/108/EC, 2006/95/EC, 2009/125/EC en 2011/65/EU.

U kunt zich richten tot het volgende adres om een kopie te ontvangen van de DoC (Declaration of Conformity c.q. Conformiteitsverklaring).

Neem voor productnaleving contact op met ons kantoor:

LG Electronics Inc.

EU Representative, Krijgsman 1,

1186 DM Amstelveen, The Netherlands

- Opgelet Dit is GEEN klantendienst. Zie het garantiebewijs voor de gegevens van de klantendienst of neem contact op met de verdeler waarbij u dit product gekocht heeft.

Alleen geschikt voor toepassing binnenshuis

Verklaring betreffende blootstelling aan radiofrequente straling

Deze apparatuur moet op minimaal 20 cm afstand van de radiator en uw lichaam worden opgesteld en bediend.

Inhoudsopgave

1 Aan de slag

- 2 Veiligheidsinformatie
- 6 Unieke kenmerken
- 6 Inleiding
- 6 Accessoires
- 7 Voorpaneel
- 7 Achterpaneel
- 8 Afstandsbediening
- 10 Het instellen van de speler

2 Bediening

- 13 Basis bedieningshandelingen
 - 13 – Bediening van de optische invoer
 - 13 – LG Sound Sync
 - 14 – AUTO POWER Aan/Uit
 - 15 – Verandering van de auto-functie
- 16 Met behulp van Bluetooth technologie
 - 16 – Muziek luisteren die op Bluetooth-apparaten opgeslagen is
- 17 Bluetooth App gebruiken
 - 17 – Installeer de "LG Bluetooth Remote"-App op uw Bluetooth apparaat
 - 18 – Activeer Bluetooth met de "LG Bluetooth Remote"-App
- 19 Geluidseffect instellen

3 Probleemoplossing

- 20 Probleemoplossing

4 Appendix

- 21 Handelsmerken en licenties
- 22 Specificaties
- 23 Onderhoud
 - 23 – Omgaan met het apparaat

1

2

3

4

Unieke kenmerken

LG Sound Sync

Beheert het volumeniveau van dit apparaat middels de afstandsbediening van uw LG TV compatibel met LG Sound sync.

Bluetooth

Geniet van muziek van elk Bluetooth-apparaat dankzij een simpele verbinding

Over de "LG Bluetooth Remote"-App

LG Bluetooth Remote is een App waarmee u een aantal van de nieuwste LG audio-apparaten kunt bedienen.

Inleiding

In deze handleiding gebruikte symbolen

! Opmerking

Vermeldt speciale opmerkingen en bedieningskenmerken

⚠ Voorzichtig

Vermeldt waarschuwingen om eventuele schade door misbruik te voorkomen.

Accessoires

Controleer a.u.b. de meegeleverde accessoires en zorg ervoor dat u ze herkent.

Ontwerpen en specificaties van de accessoires zijn onderhevig aan verandering zonder kennisgeving vooraf.

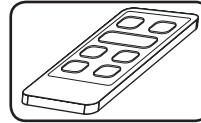

Afstandsbediening (1)

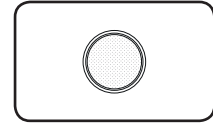

Batterij (1)

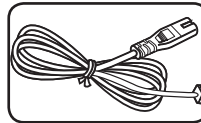

Stroomkabel (1)

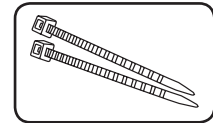

Kabelbanden om de kabels bij elkaar te houden (2)

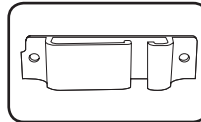

Kabelhouder (1)

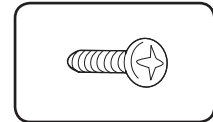

Schroef (2)

Voorpaneel

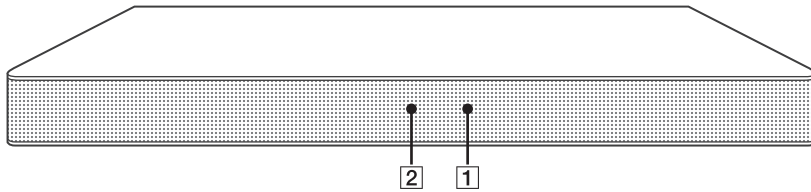

- 1** Afstandsbedieningssensor
- 2** LED-indicator

U kunt de huidige status van de speler controleren door de LED-kleur. Raadpleeg hiervoor onderstaande tabel.

LED-status \ LED-kleur	Rood	Oranje	Groen	Wit
Uit	ontkoppelde stroomkabel			
Aan	Standby	Bluetooth gekoppeld	Optische functie geselecteerd	LG sound sync (LG TV) gekoppeld
Knipperen (Tweemaal snel)	Geluidseffect (Standaard) is geselecteerd.	-	Geluidseffect (Muziek) is geselecteerd.	Geluidseffect (Bioscoop) is geselecteerd.
Knipperen (Tweemaal per seconde)	Aan het opstarten	Bluetooth-voorbereid	-	LG sound sync (LG TV)-voorbereid
Knipperen (Eenmaal per seconde)	Dempen	-	-	-

Achterpaneel

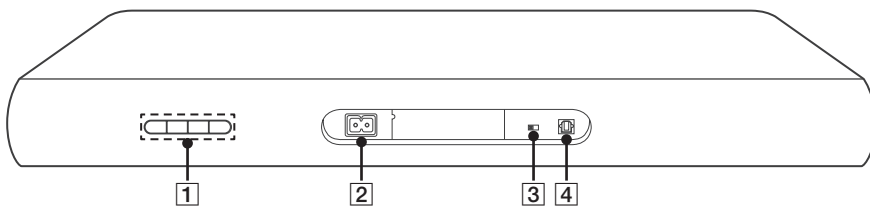

- 1** (Standby / Aan)
 (Volume)
 Past luidsprekervolume aan.
F (Functie)
 Druk hier herhaaldelijk op om een andere functie te selecteren.
- 2** AC stroominvoer
- 3** **AUTO POWER ON/OFF**
 Zet de AUTO POWER-functie aan of uit.
- 4** Optische input

1

Aan de slag

Afstandsbediening

1

Aan de slag

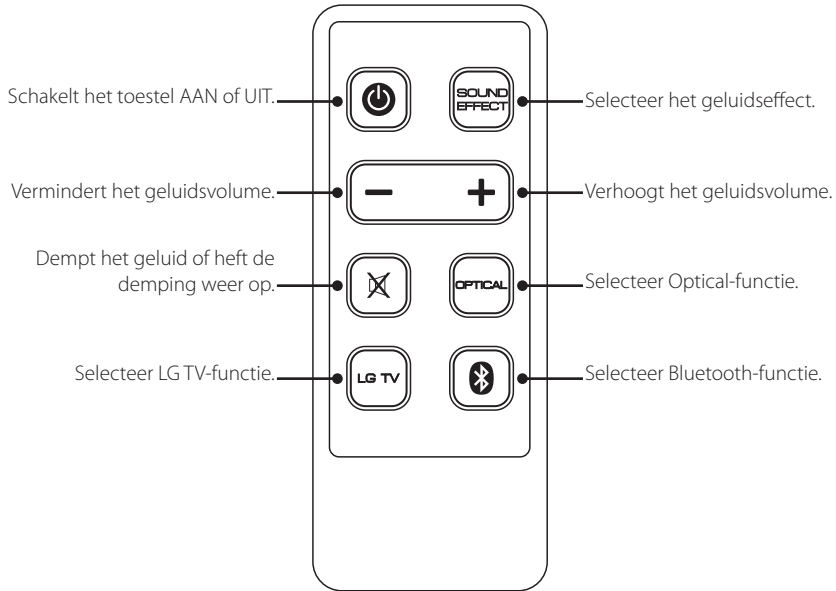

! Opmerking

- Als de speler eenmaal uitgeschakeld is naar standby, wacht dan enkele minuten voordat u de afstandsbediening weer gebruikt.
- Wanneer u op een knop op de afstandsbediening drukt zal de rode LED op het hoofdapparaat twee keer knipperen. (Behalve (Aan/Uit), **SOUND EFFECT**)
- De rode LED op de Speler zal aangaan als het volumeniveau aangepast is tussen het minimum en het maximum.
- De LED-kleur van de huidige functie die actief is, brandt.
- De rode LED knippert twee keer snel wanneer het geluidseffect (Standaard) is geselecteerd.
- De groene LED knippert twee keer snel wanneer het geluidseffect (Muziek) is geselecteerd.
- De witte LED knippert twee keer snel wanneer het geluidseffect (Bioscoop) is geselecteerd.

Batterijen installeren

⚠ Voorzichtig

Maak de batterijklep niet open met uw vinger. Hierdoor zou uw nagel kunnen breken.

1. Draai de klep van de batterijhouder linksom met een munt. Dan neemt u de klep eraf.

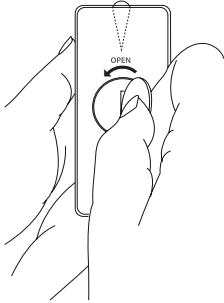

2. Stop de batterij er stevig in met het minteken (-) in dezelfde richting als het minteken (-) in het batterijenvak.

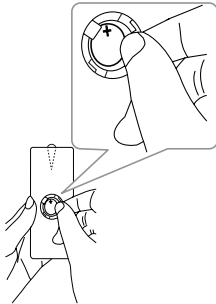

3. Plaats de klep van de batterijhouder op de afstandsbediening en draai deze rechtsom om te sluiten.

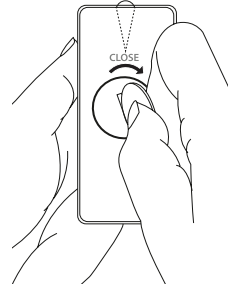

⚠ Waarschuwing

- SLIK DE BATTERIJ NIET IN. RISICO OP CHEMISCHE VERBRANDING
- De batterij die in dit apparaat wordt gebruikt kan bij incorrect gebruik brand of een chemisch brandgevaar tot gevolg hebben. Niet opladen, demonteren, verbranden of verhitten boven 100 °C (212 °F). Vervang de batterij alleen met onderdeelnr. CR2025. Het gebruik van een andere batterij kan brand of explosie tot gevolg hebben. Verwijder de gebruikte batterij. Houd de batterij buiten bereik van kinderen. Niet demonteren of in het vuur gooien.
- [De afstandsbediening geleverd met] dit product bevat een munt/knop-batterij. Indien de munt/knop-batterij doorgeslikt wordt kan dit ernstige inwendige brandwonden veroorzaken in slechts 2 uur tijd en het kan leiden tot de dood. Houd nieuwe en gebruikte batterijen weg bij kinderen. Als het batterijenvak niet stevig sluit, stop dan het gebruik van het product en houd het weg bij kinderen. Als u denkt dat batterijen doorgeslikt kunnen zijn of in enig deel van het lichaam geplaatst zijn, zoek dan direct medische hulp.

Het instellen van de speler

1

Aan de slag

Deze speler is ontworpen om onder uw TV geplaatst te worden.

Voordat u dit systeem met uw TV opzet, controleert u de specificaties van uw TV.

- **Gewicht**

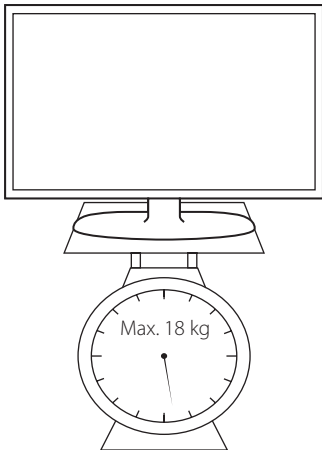

- **Maat van de basis**

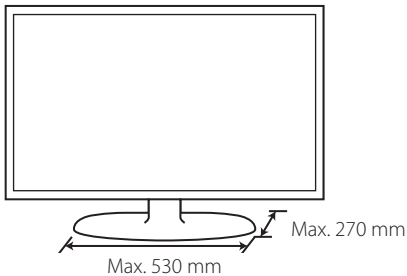

⚠ Voorzichtig

- Probeer deze speler niet alleen op te zetten. Er zijn mogelijk minstens 2 personen nodig om uw TV op te tillen. Anders kan dit leiden tot persoonlijk letsel en/of schade aan eigendommen.
- Sluit geen CRT type TV aan op deze speler. Omdat deze speler magnetische onderdelen bevat, kunnen er onregelmatigheden in kleur optreden op het TV-scherm.
- Plaats geen ander voorwerp op de unit behalve een TV of een monitor.
- Het apparaat moet op een stabiel en horizontaal oppervlak geplaatst worden.
- Plaats geen ander voorwerp tussen de unit en het ondersteunende meubilair wanneer u de unit opstelt.

! Aanbeveling

Het wordt aanbevolen het apparaat op een voldoende stevig en horizontaal oppervlak te plaatsen.

1. Verwijder de beschermdoppen voor de woofer uit de onderkant van het apparaat.

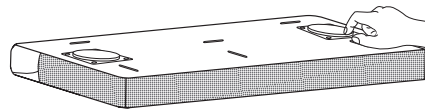

2. Plaats de speler op de plaats waar u uw TV wilt plaatsen.

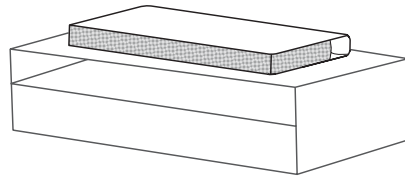

3. Sluit de optische kabel en de stroomkabel aan op de speler.

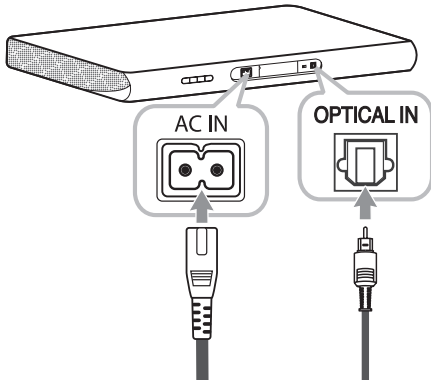

4. Sluit de andere kant van de optische kabel uit de speler aan op uw TV.

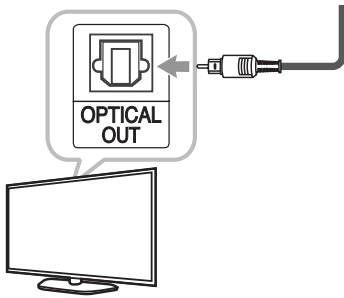

! Opmerking

U kunt de kabels van de speler rangschikken.

1. Bevestig de kabelhouder met schroeven.

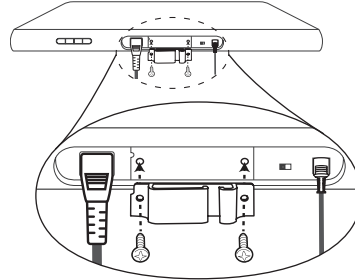

2. Rangschik de kabels zoals hieronder getoond.

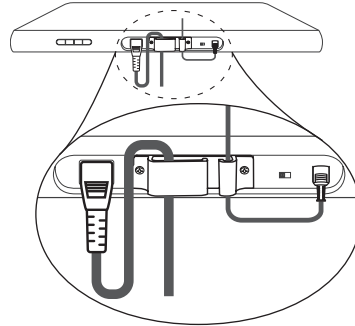

5. Plaats uw TV op het midden van de unit.

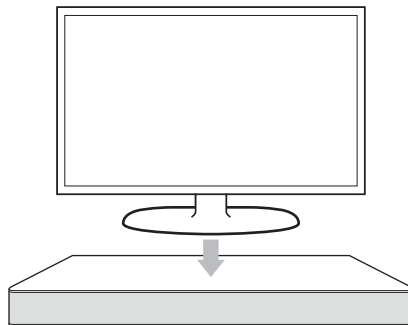

6. Stop de stekker van de speler in het stopcontact.

1

Aan de slag

! Voorzichtig

- Plaats uw TV niet op de rand van deze speler. Anders kan dit resulteren in persoonlijk letsel en/of schade aan eigendommen.



- Indien uw TV zwaarder is dan het aanbevolen gewicht (max. 18 kg) of een bredere basis heeft dan de speler, plaats de TV dan NIET bovenop de speler.

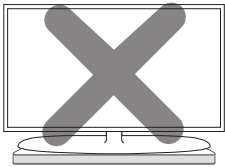

- Het wordt in dit geval aanbevolen om dit systeem op een andere plaats te installeren, zoals bijvoorbeeld op een plank onder de TV.

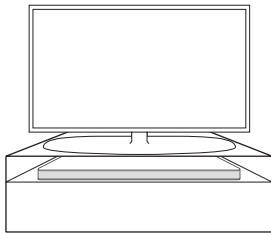
**Hoe de Ferrietkern te bevestigen (Optioneel)**

Het is wellicht nodig een Ferrietkern te bevestigen om elektrische storing te verminderen of te verwijderen.

1. Openen

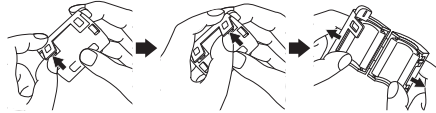

2. Opwinden (eenmalig)

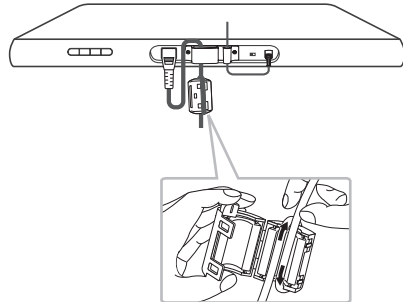

3. Sluiten

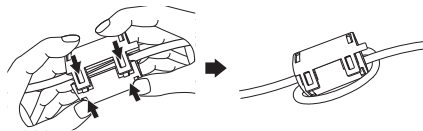

Basis bedieningshandelingen

Bediening van de optische invoer

! Opmerking

Voordat u deze Speler bedient is het verstandig om het geluid van de luidspreker van de TV UIT te zetten, aangezien er een verschil in geluid kan optreden tussen de 2 producten indien ze gelijktijdig werken.

Raadpleeg de TV menu / Specificaties en kies uit de onderstaande methodes:

- Demp uw TV.
- Selecteer [Uit] in het instellingsmenu van het TV-geluid zodat er geen geluid via de TV komt.
- Selecteer [Optical output] in het instellingsmenu van het TV-geluid om naar het geluid via deze speler te luisteren.

1. Verbind uw TV met het apparaat middels een optische kabel. (Raadpleeg pagina 10 - 11.)
2. Zet het apparaat aan door op  (Stroom) op de afstandsbediening te drukken.
3. Selecteer de OPTICAL-functie door op **OPTICAL** op de afstandsbediening te drukken.

De groene LED op het apparaat brandt en u kunt naar het geluid van de TV luisteren.

! Opmerking

- Stel het geluid van TV in om via dit apparaat naar het geluid te luisteren :
TV-instellingenmenu → [Geluid] → [TV-geluidsuitvoer] → [Externe luidspreker (optisch)]
- De details van het TV -instellingenmenu variëren, afhankelijk van de fabrikant of van het model van uw TV.

LG Sound Sync



U kunt sommige functies van dit apparaat bedienen met de afstandsbediening van uw TV met LG Sound Sync. Het is geschikt voor LG TV's die LG Sound Sync ondersteunen. Verzekert u van het logo van LG Sound Sync op uw TV.

De bedienbare functies van de afstandsbediening van de LG TV: volume harder/zachter, geluid dempen

Raadpleeg de gebruikershandleiding van uw TV voor informatie over LG Sound Sync.

Maak één van de volgende verbindingen, afhankelijk van de mogelijkheden van uw installatie.

! Opmerking

- U kunt ook de afstandsbediening van dit apparaat gebruiken terwijl u LG Sound Sync gebruikt. Als u de afstandsbediening van uw TV weer gebruikt, zal het apparaat synchroniseren met de TV.
- Wanneer de verbindingen mislukken, verzekert u er dan van dat de TV niets mankeert en zet hem uit.
- Verzekert u er bij gebruik van LG Sound Sync van dat dit apparaat en de verbindingen in onderstaande gevallen in orde zijn.
 - Bij afsluiting van het apparaat.
 - Bij het veranderen van de functie naar de andere functies.
 - De optische kabel ontkoppelen.
 - Bij het ontkoppelen van de draadloze verbinding door een onderbreking of een te grote afstand.
- De benodigde tijd om dit apparaat uit te zetten verschilt afhankelijk van uw TV wanneer u de functie AUTO POWER op AAN zet.
- Volumeregelaars verschillen enigszins, afhankelijk van welke van de meegeleverde afstandsbedieningen u gebruikt, de afstandsbediening van LG voor TV's of de "LG Bluetooth Remote" app.

Met een draadverbinding

1. Verbind uw LG TV met het apparaat middels een optische kabel. (Raadpleeg pagina 10 - 11.)
2. Stel het geluid van TV in om via dit apparaat naar het geluid te luisteren:
TV-instellingenmenu → [Geluid] → [TV-geluidsuitvoer] → [LG Sound Sync (optisch)]
3. Zet het apparaat aan door op  (Stroom) op de afstandsbediening te drukken.
4. Selecteer de OPTICAL-functie door op **OPTICAL** op de afstandsbediening te drukken.
De groene LED op het apparaat brandt en u kunt naar het geluid van de TV luisteren.

Met een draadloze verbinding

1. Zet het apparaat aan door op  (Stroom) op de afstandsbediening te drukken.
2. Selecteer de LG TV-functie door op **LG TV** op de afstandsbediening te drukken. De witte LED op het apparaat zal dan gaan knipperen.
3. Stel het geluid van TV in om via dit apparaat naar het geluid te luisteren:
TV-instellingenmenu → [Geluid] → [TV-geluidsuitvoer] → [LG Sound Sync (draadloos)]

Wanneer de verbinding normaal tot stand is gebracht is tussen dit apparaat en uw TV, brandt de witte LED op het apparaat.

! Opmerking

- Als u het apparaat direct uitgezet heeft door op  (Aan/Uit) te drukken, zal LG Sound Sync (Draadloos) ontkoppeld worden. Om deze functie opnieuw te gebruiken zult u de TV en het apparaat opnieuw met elkaar moeten verbinden.
- De details van het TV -instellingenmenu variëren, afhankelijk van de fabrikant of van het model van uw TV.
- Het apparaat met draadloze *Bluetooth*®-technologie wordt verbroken als de functie LG Sound Sync is geselecteerd. De verbinding van de LG Bluetooth remote app, die u al hebt aangesloten wordt eveneens verbroken.

AUTO POWER Aan/Uit

Deze unit wordt automatisch ingeschakeld door een inputbron: optisch, LG TV of Bluetooth.

Wanneer u uw TV of een extern apparaat aansluit op deze unit, dan herkent deze unit het inputsignaal en selecteert u de juiste functie. U kunt het geluid van uw apparaat horen.

Als u probeert om uw Bluetooth-apparaat aan te sluiten, dan wordt deze unit ingeschakeld en is deze klaar om samen een toestel te vormen. Sluit uw Bluetooth-apparaat aan en speel uw muziek af.

U kunt de AUTO POWER-functie aan of uit schakelen middels de **AUTO POWER ON/OFF**-schakelaar op de achterkant van de speler.

! Opmerking

- Nadat het apparaat aangezet is met de functie AUTO POWER, zal dit automatisch uitgaan indien er gedurende een bepaalde tijdsperiode geen signaal is van de TV verbonden met LG Sound Sync (Optisch/ Draadloos).
- Nadat de unit ingeschakeld is met de functie AUTO POWER, gaat deze automatisch uit, indien er gedurende een bepaalde tijdsperiode geen signaal meer is van het externe apparaat.
- De AUTO POWER functie staat initieel aan.
- Indien u de speler direct heeft uitgezet, kan het niet automatisch meer aangezet worden met de AUTO POWER-functie. Echter de speler kan middels de AUTO POWER-functie aangezet worden wanneer het optische signaal na 5 seconden van geen signaal binnenkomt.
- Afhankelijk van het aangesloten apparaat is het mogelijk dat deze functie niet werkt.
- Wanneer u dit apparaat start met de LG TV-functie duurt het zo'n 25 seconden om aan te gaan en de rode LED zal tweemaal per seconde knipperen. Gedurende die tijd kunt u dit apparaat niet bedienen, behalve hem uit zetten.
- Als u de Bluetooth of de LG TV-functie heeft gebruikt voor het uitschakelen van deze unit, dan blijft de unit op de huidige functie staan als Bluetooth of LG TV-signalen binnenkomen.
Bovendien, als u de optische functie gebruikt, schakelt deze unit de Bluetooth functie in als het LG TV signaal binnenkomt.

Automatisch uit zetten

Dit apparaat gaat vanzelf uit om te besparen op electriciteitsverbruik, indien het hoofdapparaat niet is aangesloten op een extern apparaat en gedurende 20 minuten niet wordt gebruikt.

Verandering van de auto-functie

Deze unit herkent de Bluetooth of optische signalen en schakelt automatisch over op de juiste functie.

Als het optisch signaal binnenkomt

Bij het inschakelen van het externe apparaat, dat met een optische kabel aangesloten op deze unit, schakelt de unit over op optisch. U kunt het geluid van uw apparaat horen.

Wanneer u probeert het Bluetooth-apparaat aan te sluiten

Als u probeert om uw Bluetooth- apparaat aan te sluiten op deze unit, dan wordt de Bluetooth functie gekozen. Speel uw muziek op het Bluetooth-apparaat af.

! Opmerking

- Voor het omschakelen naar optische functie, moet er 5 seconden geen signaal binnenkomen.
- Als u gebruik maakt van de LG TV-functie, dan reageert deze unit niet op de Bluetooth-verbinding.

Met behulp van Bluetooth technologie

Over Bluetooth

Bluetooth is een draadloze communicatietechnologie voor verbindingen op korte afstanden.

Het geluid kan onderbroken worden wanneer er storing optreedt met andere elektronische golven die op dezelfde frequentie lopen of als u Bluetooth-apparaten in andere kamers in de buurt verbindt.

Voor het aansluiten van afzonderlijke apparaten door middel van **Bluetooth**® draadloze technologie zijn geen kosten verschuldigd. Een mobiele telefoon met **Bluetooth**® draadloze technologie kan via de Cascade worden gebruikt als de verbinding via **Bluetooth**® draadloze technologie tot stand is gebracht.

Beschikbare apparaten: mobiele telefoon, MP3, laptop, PDA enz.

Bluetooth-profielen

Teneinde de **Bluetooth**® draadloze technologie te gebruiken, dienen apparaten in staat te zijn bepaalde profielen te interpreteren. Dit apparaat is compatibel met het volgende profiel.

A2DP (Advanced Audio Distribution Profile)

Muziek luisteren die op Bluetooth-apparaten opgeslagen is

Dit apparaat met een Bluetooth-apparaat koppelen

Voordat u de procedure voor het koppelen van de apparaten start, dient u ervoor te zorgen dat de Bluetooth-functie van het Bluetooth-apparaat aan staat. Raadpleeg hiervoor de gebruikershandleiding van uw Bluetooth-apparaat. Als de apparaten eenmaal zijn gekoppeld, hoeft u deze procedure niet opnieuw uit te voeren.

1. Selecteer de Bluetooth-functie met  op de afstandsbediening. Dan zal de oranje LED op het apparaat gaan knipperen.
2. Bedien het Bluetooth-apparaat en voer de procedure voor het koppelen uit. Wanneer u het Bluetooth-apparaat gebruikt om dit apparaat te zoeken, verschijnt er mogelijk een lijst met gevonden apparaten in het scherm van het Bluetooth-apparaat, afhankelijk van het type Bluetooth-apparaat. Uw apparaat verschijnt als "LG SOUND PLATE (XX:XX)".

Opmerking

- XX:XX betekent de laatste 4 cijfers van het BT-adres. Indien uw speler bijvoorbeeld een BT-adres zoals 9C:02:98:4A:F7:08 heeft, zult u "LG SOUND PLATE (F7:08)" op uw Bluetooth-apparaat zien.
- De manier van koppelen kan variëren afhankelijk van het type Bluetooth-apparaat. Voer de PIN code (0000) in wanneer nodig.

3. De oranje LED brandt wanneer het apparaat met succes gekoppeld is aan uw Bluetooth-apparaat.
4. Luister naar muziek. Om muziek af te spelen die op uw Bluetooth-apparaat staat raadpleegt u de gebruikershandleiding van uw Bluetooth-apparaat.

! Opmerking

- Wanneer u **Bluetooth®** technologie gebruikt, dient u een verbinding te maken tussen de unit en het Bluetooth apparaat terwijl de apparaten zo dicht mogelijk bij elkaar zijn en behoud deze afstand. Het is echter mogelijk dat het in onderstaand geval niet goed werkt:
 - Er is een obstakel tussen de unit en het Bluetooth apparaat.
 - Er is een apparaat dat dezelfde frequentie gebruikt met **Bluetooth®** technologie zoals medische uitrusting, een magnetron of een draadloos LAN apparaat.
- Deze eenheid ondersteunt het automatisch koppelen van Bluetooth. Maar het werkt niet in het volgende geval:
 - Wanneer u dit apparaat opnieuw start.
 - Wanneer u terugkeert naar de Bluetooth-functie na het gebruik van LG TV-functie.
- Het geluid wordt mogelijk onderbroken wanneer de verbinding storing ondervindt van andere elektronische golven.
- U kunt het Bluetooth-apparaat niet bedienen met dit apparaat.
- Het koppelen is beperkt tot één Bluetooth-apparaat per apparaat en het koppelen van verschillende apparaten wordt niet ondersteund.
- Het is mogelijk dat u, afhankelijk van het type apparaat, de Bluetooth-functie niet kunt gebruiken.
- U kunt met uw telefoon, MP3-speler, Notebook, enz., genieten van uw draadloze systeem.
- Hoe groter de afstand tussen de unit en het Bluetooth apparaat, hoe slechter de geluidskwaliteit wordt.
- De Bluetooth verbinding wordt verbroken wanneer de unit uitgezet wordt of wanneer het Bluetooth apparaat te ver van de unit af komt.
- Wanneer de Bluetooth verbinding ontkoppeld wordt, verbindt het Bluetooth apparaat dan opnieuw met de unit.
- Wanneer er niet middels Bluetooth verbonden is, knippert de oranje LED.

Bluetooth App gebruiken

! Opmerking

De "LG Bluetooth Remote"-app kan voor dit apparaat alleen met Android OS gebruikt worden.

Over de "LG Bluetooth Remote"-App

"LG Bluetooth Remote"-app brengt een suite aan nieuw features aan dit apparaat.

Om meer features te krijgen wordt u geadviseerd om de "LG Bluetooth Remote"-app te downloaden.

Installeer de "LG Bluetooth Remote"-App op uw Bluetooth apparaat

Er zijn twee manieren om de "LG Bluetooth Remote" app op uw Bluetooth-apparaat te installeren.

Installeer de "LG Bluetooth Remote" app via QR -code

1. Installeer "LG Bluetooth Remote"-app middels de QR-code. Gebruik scanning-software om de QR-code te scannen.



2. Tik op het icoon voor installatie.
3. Tik op het icoon voor downloading.

! Opmerking

- Zorg ervoor dat uw Bluetooth apparaat met het internet verbonden is.
- Zorg ervoor dat uw Bluetooth-apparaat over een scanning software applicatie beschikt. Wanneer u er geen heeft, download er een van "Google Android Market (Google Play Store)".

Installeer "LG Bluetooth Remote"-App middels "Google Android Market (Google Play Store)"

1. Tik op het icoon van "Google Android Market (Google Play Store)".
2. Typ in de zoekbalk "LG Bluetooth Remote" in en zoek ernaar.
3. Vind "LG Bluetooth Remote" in de zoekresultatenlijst en tik erop om de Bluetooth app te downloaden.
4. Tik op het icoon voor installatie.
5. Tik op het icoon voor downloading.

! Opmerking

- Zorg ervoor dat uw Bluetooth apparaat met het internet verbonden is.
- Zorg ervoor dat uw Bluetooth apparaat uitgerust is met "Google Android Market (Google Play Store)".

Activeer Bluetooth met de "LG Bluetooth Remote"-App

"LG Bluetooth Remote"-app helpt bij het verbinden van uw Bluetooth apparaat met dit apparaat.

1. Tik op het icoon van de "LG Bluetooth Remote"-app op het home-scherm om de "LG Bluetooth Remote"-app te openen en ga naar het hoofdmenu.
2. Tik op [Setting] en selecteer het apparaat van uw keuze.
3. Als u meer informatie over de bediening wilt, tikt u op [Setting] en op [Help].

! Opmerking

- De "LG Bluetooth Remote" app zal als volgt beschikbaar zijn in de software-versie;
 - Android O/S: Ver 2.3.3 (of later)
- Dit apparaat ondersteunt geen multipairing. Is dit apparaat al verbonden met een ander Bluetooth-apparaat, verbreek dan de verbinding en probeer het opnieuw.
- Gebruikt u de "LG Bluetooth Remote" app voor de bediening, dan zijn er wat verschillen tussen "LG Bluetooth Remote" app en de bijgeleverde afstandsbediening. Gebruik indien nodig de bijgeleverde afstandsbediening.
- Afhankelijk van het Bluetooth-toestel kan de "LG Bluetooth Remote" app mogelijk niet werken.
- Na het aansluiten van de "LG Bluetooth Remote" app, kan er muziek op uw apparaat worden afgespeeld. In dit geval kunt u proberen de verbingsprocedure opnieuw te volgen.
- Als u de andere applicaties in werking zet of de instellingen op uw Bluetooth-apparaat verandert tijdens het gebruik van "LG Bluetooth Remote" app, kan het zijn, dat de "LG Bluetooth Remote" niet normaal werkt.
- Wanneer de "LG Bluetooth Remote" app niet normaal werkt, controleer dan uw Bluetooth-apparaat en de aansluiting van de "LG Bluetooth Remote" app en probeer daarna opnieuw verbinding te maken.
- Afhankelijk van het besturingssysteem van uw smartphone, zijn er een aantal verschillende de "LG Bluetooth Remote" werkingen.
- Als u de Bluetooth-functie selecteert nadat de "LG Bluetooth Remote" app is afgekoppeld, dan vormen deze unit en uw Bluetooth-apparaat automatisch een paar, maar u kunt deze unit niet bedienen door de "LG Bluetooth Remote" app. Verbind de "LG Bluetooth Remote" app weer, om deze functie te gebruiken.
- Ook al wordt de Bluetooth-verbinding verbroken, u kunt de "LG Bluetooth Remote" app gebruiken, als u de functie elders wijzigt, behalve bij de LG TV-functie.

Geluidseffect instellen

Dit systeem beschikt over een aantal vooraf gedefinieerde surround sound-velden. U kunt met de toets **SOUND EFFECT** de gewenste geluidsmodus selecteren. Een kleuren-LED die het geluidseffect dat u selecteert aangeeft zal snel tweemaal knipperen.

Welke items er voor de equalizer worden weergegeven, is afhankelijk van de geluidsbronnen en -effecten.

Geluidseffect	Knipperend LED	Beschrijving
Standaard	Rood	U geeft het geluid weer zonder equalizereffect.
Muziek	Groen	Hiermee krijgt u een comfortabele en natuurlijke geluidsweergave.
Bioscoop	Wit	U kunt genieten van diepgaande omgevingsgeluiden, ofwel surround sound.

! Opmerking

- In bepaalde surroundmodi geven sommige luidsprekers geen geluid of een zacht geluid weer. Dit is afhankelijk van de surroundmodus en de audiobron. Dit duidt niet op een defect.
- Mogelijk moet u de surroundmodus resetten nadat u een andere invoer hebt gekozen en soms zelfs nadat de soundtrack is gewijzigd.

Probleemoplossing

PROBLEEM	OORZAAK & OPLOSSING
Geen stroom	<ul style="list-style-type: none"> De stroomkabel is niet aangesloten. Sluit de stroomkabel aan. Controleer het stopcontact door er een ander apparaat op aan te sluiten.
Geen geluid	<ul style="list-style-type: none"> De onjuiste inputbron is geselecteerd. Controleer de inputbron en selecteer de juiste inputbron. De mute-functie is geactiveerd. Druk op  of pas het volumeniveau aan om de mute-functie te annuleren. Wanneer u verbinding met een extern apparaat gebruikt (set-topbox, Bluetooth-apparaat, enz.), past u het volume van het apparaat aan.
De afstandsbediening functioneert niet goed.	<ul style="list-style-type: none"> U houdt de afstandsbediening te ver van het apparaat. Bedien de afstandsbediening binnen een afstand van ongeveer 7 m. Er is een obstakel aanwezig tussen de afstandsbediening en het apparaat. Verwijder het obstakel. De batterij in de afstandsbediening is leeg. Vervang de batterij door een nieuwe.
De functie AUTO POWER aan-/afsluiten werkt niet.	<ul style="list-style-type: none"> Controleer de aansluiting van het externe apparaat, zoals de TV, DVD/Blu-Ray-speler of het Bluetooth-apparaat. Afhankelijk van het aangesloten apparaat is het mogelijk dat deze functie niet werkt. Controleer de status van de AUTO POWER ON/OFF-schakelaar op de achterkant van de speler.
LG Sound Sync werkt niet.	<ul style="list-style-type: none"> Controleer of uw LG TV LG Sound Sync ondersteunt. Controleer de aansluiting van LG Sound Sync (optisch of draadloos). Controleer het geluid van uw TV en dit apparaat.
Wanneer u vindt dat het geluid uit het apparaat te laag is.	<p>Controleer de onderstaande gegevens en pas het apparaat overeenkomstig deze gegevens aan.</p> <ul style="list-style-type: none"> Verander met de speler aangesloten op de TV de instelling AUDIO DIGITAL OUT in het instellingsmenu van de TV van [PCM] naar [AUTO] of [BITSTREAM]. Verander met de speler aangesloten op de Speler de instelling AUDIO DIGITAL OUT in het instellingsmenu van de Speler van [PCM] naar [PRIMARY PASS-THROUGH] of [BITSTREAM]. Verander Audio DRC-instelling in het instellingsmenu van de Speler naar de stand [OFF].
Er bevindt zich een ruis in de omgeving van het apparaat.	<p>Afhankelijk van het soort meubelstuk waarop het apparaat geplaatst is, kunt u mogelijk een licht geluid van dat meubel horen door de dubbele subwoofers in het product.</p> <ul style="list-style-type: none"> Controleer het ondersteunende meubelstuk of het voldoende stevig en horizontaal is. Als u echter nog steeds geluid hoort, plaats dan een tafelkleed tussen het apparaat en het oppervlak.

Handelsmerken en licenties



Geproduceerd onder licentie van Dolby Laboratories. Dolby en de dubbele D zijn handelsmerken van Dolby Laboratories.



Voor DTS-octrooien, zie <http://patents.dts.com>. Geproduceerd onder licentie van DTS Licensing Limited. DTS, het beeldmerk & DTS en het beeldmerk gezamenlijk zijn geregistreerd als handelsmerken, en DTS 2.0 Channel is een handelsmerk van DTS, Inc c DTS, Inc. Alle rechten zijn voorbehouden.



Bluetooth[®] draadloze technologie is een systeem dat radioverbinding toestaat tussen elektronische apparaten.

Wanneer u een apparaat aansluit via de draadloze **Bluetooth**[®]-technologie, brengt dit geen extra kosten met zich mee. Een mobiele telefoon die is voorzien van de draadloze **Bluetooth**[®]-technologie, kan worden bediend via de Cascade als er via de draadloze **Bluetooth**[®]-technologie een verbinding tot stand is gebracht.

Het woordmerk **Bluetooth**[®] en de logo's van **Bluetooth**[®] zijn eigendom van Bluetooth SIG, Inc. en LG Electronics gebruikt deze items onder licentie.

De overige handelsmerken en merknamen zijn eigendom van hun respectieve eigenaren.

Specificaties

Algemeen	
Stroomvereisten	Raadpleeg de productsticker op de speler.
Stroomverbruik	Raadpleeg de productsticker op de speler.
Afmetingen (B x H x D)	(560 x 54,5 x 320) mm (Met voet)
Netto gewicht (Ongeveer)	4,4 kg
Verbruikstemperatuur	5 °C tot 35 °C
Vochtigheid tijdens bedrijf	5 % tot 90 %

Inputs	
DIGITAL IN (OPTICAL IN)	3,3 V (p-p) Optical-aansluiting
Beschikbare Digitale Invoer Audio Sampling Frequency	32 kHz, 44,1 kHz, 48 kHz, 96 kHz

Versterker	
Totale output	100 W
Stereo-modus	20 W x 2 (to 1 kHz, 8 Ω)
Surround modus	20 W x 2 (to 1 kHz, 8 Ω)
Ingebouwde subwoofer	20 W (to 100 Hz, 8 Ω)
THD (totale harmonische vervorming)	0,1 %

- De vormgeving en de technische specificaties kunnen zonder voorafgaande berichtgeving worden gewijzigd.

Onderhoud

Omgaan met het apparaat

Het apparaat verzenden

Bewaar de originele verzenddoos en verpakkingsmaterialen. Als u het apparaat moet verzenden, kunt u het apparaat voor een maximale bescherming weer inpakken zoals het oorspronkelijk in de fabriek is gedaan.

Houd het oppervlak van de behuizing schoon

- Gebruik geen vluchtige stoffen, zoals insecticiden, in de buurt van het apparaat.
- Als u druk uitoefent wanneer u het apparaat afneemt, kan het oppervlak beschadigd raken.
- Zorg dat de behuizing niet langdurig in aanraking komt met rubberen of plastic producten.

Het apparaat reinigen

Gebruik een zachte, droge doek om het apparaat te reinigen. Als de oppervlakken extreem vuil zijn, gebruikt u een zachte doek met een milde zeepoplossing. Gebruik geen sterke oplosmiddelen als alcohol, benzine of thinner. Deze producten kunnen het oppervlak van het apparaat beschadigen.

