

دفتراچه راهنمای سیستم گیرنده A/V ۳ بعدی بسیار پیشرفته

لطفاً پیش از استفاده از دستگاه، این دفتراچه راهنما را با دقت مطالعه کنید و آن را برای استفاده های بعدی نگهدارید.

ARX8500 (ARX8500, S72P2-F/S/C/W)



MFL68303407

اطلاعات ایمنی

هشدار: از نصب دستگاه در محیط های بسته مانند کتابخانه و موارد مشابه خودداری کنید.

اخطار: از مسدود کردن روزنه های تهویه دستگاه خودداری کنید. دستگاه را مطابق دستورالعمل های کارخانه نصب کنید. روزنه های روی قاب دستگاه جهت اطمینان از عملکرد صحیح دستگاه و جلوگیری از افزایش حرارت آن تعبیه شده اند. این روزنه ها را با قرار دادن دستگاه بر روی رختخواب، مبل، فرش یا سطوح مشابه مسدود نکنید. این دستگاه نباید در داخل کتابخانه و کمدها نصب شود مگر آن که از تهویه مناسب مطابق توصیه های سازنده برخوردار باشد.

اخطار پیرامون سیم برق

در مورد اکثر وسایل الکترونیکی توصیه می شود هر وسیله را به یک پریز مستقل متصل کنید.

هر وسیله الکترونیکی را به یک پریز مستقل که هیچ انشعاب و سه راهی دیگری به آن متصل نشده باشد وصل کنید. به صفحه مشخصات فنی دفترچه راهنما مراجعه کنید.

به پریزهای دیوار سه راهی برق متصل نکنید چرا که باعث خرابی و شل شدن آنها می شود همچنین سیم های طولانی، ترک خورده یا آسیب دیده موجب بروز خطر می شوند. وجود هر یک از موارد فوق منجر به آتش سوزی یا شوک الکتریکی می شود. هر چند وقت یکبار سیم وسایل برقی را کنترل کنید و در صورت وجود علائم خرابی آن را از برق بکشید و دیگر از آن وسیله استفاده نکنید و تعویض سیم را به تعمیرکار مجرب واگذار نمایید. نگذارید که سیم های برق پیچیده، تاشده و در مسیر زیر پا و لای در قرار بگیرند.

توجه کافی به دوشاخه ها، پریزهای دیواری و محل قرار گیری سیم وسایل میزبند فرمایید.

برای قطع جریان اصلی برق، دوشاخه برق را از پریز بیرون بکشید. هنگام نصب دستگاه از اینکه دو شاخه در دسترس است اطمینان حاصل کنید.



اخطار: به منظور کاهش شوک الکتریکی از باز کردن قاب (یا پشت) دستگاه خودداری کنید. هیچ قطعه قابل تعمیری برای کاربر وجود ندارد. برای تعمیر آن را به مرکز خدمات بسپارید.

علامت صاعقه با نوک پیکان در داخل مثلث متساوی الاضلاع هشدار است به کاربر مبنی بر وجود ولتاژ خطرناک در داخل دستگاه که ممکن است باعث شوک الکتریکی افراد شود.



علامت توجه در داخل مثلث متساوی الاضلاع آگاه کردن کاربر از وجود نکات مهم ایمنی و نگهداری است که به همراه محصول ارائه شده است.



هشدار: به منظور پیشگیری از آتش سوزی یا شوک الکتریکی این دستگاه را در معرض باران یا رطوبت قرار ندهید.

اخطار: این دستگاه نباید در معرض آب (قطرات، پاشیده شدن) قرار گیرد، همچنین از قرار دادن اشیاء حاوی آب نظیر گلدان بر روی آن خودداری نمایید.

معدوم نمودن باتری های کهنه

۱. وقتی نماد سطل زباله چرخدار به باتری دستگاه الصاق شود بدان معناست که باتری تحت پوشش قوانین European Directive 2006/66/EC است.
۲. این نماد ممکن است با نماد مواد شیمیایی جیوه (Hg)، کادمیوم (Cd) یا سرب (Pb) همراه باشد البته اگر باتری حاوی بیش از ۰/۰۰۰۵ درصد جیوه، ۰/۰۰۲ درصد کادمیوم یا ۰/۰۰۴ درصد سرب باشد.
۳. تمامی باتری ها باید جدا از زباله های عادی و توسط سازمان بازیافت جمع آوری شوند.
۴. جمع آوری صحیح باتری به پیشگیری از آلودگی محیط زیست، سلامتی انسان و حیوانات کمک می کند.
۵. برای اطلاع از جزئیات بیشتر پیرامون معدوم نمودن باتری های کهنه با سازمان بازیافت منطقه خود تماس بگیرید.



این دستگاه مجهز به باتری یا انباره (اکومولاتور) قابل تعویض است.

روش صحیح درآوردن باتری یا جدا کردن باتری از دستگاه
با معکوس نمودن مراحل نصب باتری، باتری را درآورید. برای جلوگیری از آلودگی محیط زیست و تهدید احتمالی سلامتی انسان یا حیوانات باتری کهنه را به طرز صحیح معدوم کرده و یا در ظرف بازیافت قرار دهید. از قرار دادن باتری کهنه در کنار سایر زباله ها خودداری کنید. توصیه می شود آن را در چرخه بازیافت محل قرار دهید.
از قرار دادن باتری در معرض نور آفتاب، آتش و حرارت بیش از حد خودداری کنید.

معدوم نمودن دستگاه قدیمی

۱. علامت سطل زباله چرخ دار داری ضربدر یعنی که این محصول تحت پوشش قوانین European Directive 2002/96/EC است.
۲. تمامی لوازم برقی و الکترونیکی باید جدا از زباله های عادی معدوم شده و در جایگاه های مخصوص تعیین شده توسط شهرداری قرار گیرند.
۳. این نحوه صحیح معدوم نمودن به حفظ محیط زیست و سلامتی انسان کمک می کند.
۴. برای اطلاع از جزئیات بیشتر پیرامون معدوم نمودن وسایل قدیمی لطفاً با اداره بازیافت منطقه خود یا فروشگاه‌های که محصول را از آنجا خریداری کرده اید مشورت نمایید.





بدین وسیله شرکت ال جی الکترونیکس اعلام می دارد که این دستگاه مطابق با شرایط لازم و سایر معاهدات مربوطه قوانین زیر است:

Directive 2004/108/EC, 2006/95/EC,
2009/125/EC و 2011/65/EU.

برای دریافت یک نسخه از DoC (اعلامیه تطابق) با آدرس زیر مکاتبه نمایید.

دفتر ارتباط در خصوص این دستگاه:

LG Electronics Inc.
EU Representative, Krijgsman 1,
1186 DM Amstelveen, The Netherlands

- توجه داشته باشید آدرس فوق، مرکز تماس مشتریان نیست. برای استفاده از اطلاعات خدمات مشتریان به پشت کارت ضمانت دستگاه مراجعه نمایید.

قوانین کپی رایت (حفظ حقوق پدیدآورنده)

طبق قانون تکثیر، پخش، نمایش، پخش از طریق کابل، پخش در اماکن عمومی یا کرایه موارد کپی رایت بدون اجازه از صاحب اثر ممنوع است. این دستگاه دارای عملکرد محافظت از تکثیر ابداع شده توسط مایکروویژن است. سیگنال های محافظت از تکثیر بر روی برخی از لوح های فشرده ضبط شده است. هنگام تکثیر و پخش این لوح های فشرده، اختلالاتی بر روی صفحه نمایان می شود. این دستگاه با فن آوری محافظت از تکثیر که تحت حمایت آمریکا است تولید شده است. استفاده از این فن آوری محافظت از تکثیر باید با اجازه شرکت مایکروویژن باشد و ضمناً این فن آوری فقط برای استفاده در منزل و سایر موارد تماشای محدود تعبیه شده است و برای سایر موارد دیگر منوط به اجازه شرکت مایکروویژن است. هرگونه تغییر و تعدیل در این فن آوری غیر مجاز است. کاربران توجه داشته باشند که برخی از تلویزیون های با کیفیت انطباق کامل با این محصول دارند و ممکن است موارد غیر عادی بر روی صفحه نمایان شود. در صورت استفاده از اسکن پیشرفته ۶۲۵ یا ۵۲۵، توصیه می شود که کاربر اتصال خروجی را به STANDARD DEFINITION تغییر دهد. در صورت داشتن سوال پیرامون انطباق تلویزیون با این مدل دستگاه 525p یا 625p، لطفاً با مرکز خدمات مجاز تماس بگیرید.

هنگام فرمت کردن لوح فشرده قابل رایت، به منظور سازگار شدن دیسک ها با دستگاه های پخش دی وی ال جی گزینه [Mastered] را فعال کنید. در صورتی که گزینه Live File System فعال باشد، دیگر قابل استفاده در دستگاه های پخش ال جی نخواهد بود.

(Mastered/ Live File System) : سیستم فرمت دیسک
برای ویندوز ویستا)

فهرست

۱ آماده سازی

اطلاعات ایمنی	۲
قابلیت های خاص	۶
لوازم جانبی	۶
مقدمه	۶
- علائم به کار رفته در این دفترچه	۶
- درباره نمایش علامت 	۶
- کابل های مورد نیاز	۷
دستگاه کنترل از راه دور	۸
پانل جلو	۱۰
پانل پشت	۱۱

۲ اتصال

پیش از اتصال	۱۲
محل قرارگیری سیستم	۱۲
اتصال بلندگوها	۱۳
اتصال دستگاه های ویدئویی	۱۴
- استفاده از کابل HDMI	۱۴
- استفاده از کابل تصویر کامپوزیت	۱۶
اتصال دستگاه های صوتی	۱۷
اتصال سایر دستگاه ها	۱۸
اتصال آنتن	۱۹
اتصال دستگاه های سیار	۱۹

۳ تنظیم سیستم

تنظیمات	۲۰
- انجام تنظیمات	۲۰
- منوی [زبان]	۲۰
- منوی [تصویر]	۲۰
- منوی [صدا]	۲۱
- منوی [دیگر]	۲۲

۴ عملکرد

عملکردهای اصلی	۲۲
- انتخاب منبع ورودی	۲۳
- تنظیم صدای بلندگو	۲۴
- بهره مندی از حالت صوتی متنوع	۲۴
عملکردهای رادیو	۲۶
- گوش کردن به رادیو FM	۲۶
- تقویت گیرندگی FM	۲۶
- تنظیم ایستگاه های رادیویی	۲۶
- حذف ایستگاه های ذخیره شده	۲۶
پخش دستگاه USB	۲۷
- عملکرد اصلی	۲۷
- شرایط فایل موسیقی MP3/WMA	۲۸
- دستگاه های USB سازگار	۲۸
- گوش کردن به موسیقی	۲۹
- پخش فایل فیلم	۳۰
- تماشای عکس	۳۲
سایر عملکردها	۳۳
- دیمر	۳۳
- محافظ صفحه نمایش	۳۳
- استفاده از تایمر خاموش	۳۳

۵ عیب یابی

عیب یابی	۳۴
----------	----

۶ ضمیمه

علائم تجاری و امتیازها	۳۵
نگهداری	۳۵
- حمل دستگاه	۳۵
مشخصات فنی	۳۶

قابلیت های خاص

Full HD up-scaling

با انجام تنظیمات ساده، تصاویر را با کیفیت Full HD مشاهده کنید.

3D pass through

از محتوای ۳ بعدی از قبیل فیلم ۳ بعدی، بازی، غیره بهره مند شوید.

لوازم جانبی

لطفاً لوازم جانبی ارائه شده را بررسی نمایید.

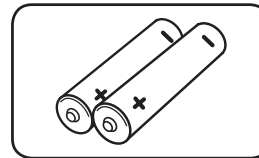

باتری ها (۲)

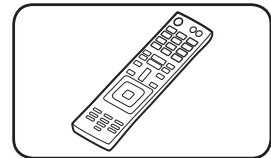

دستگاه کنترل (۱)

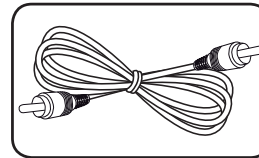

کابل کواکسیال (۱)

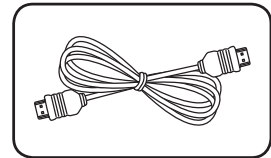

کابل HDMI (۱)

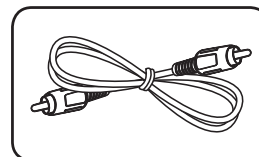

کابل کامپوزیت (۱)

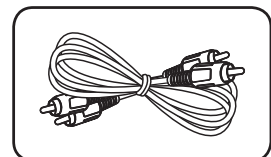

کابل صدای آنالوگ (۱)

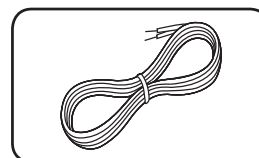

کابل های بلندگو (۵)

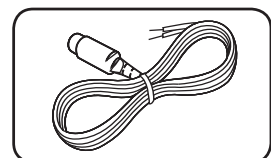

آنتن FM (۱)

مقدمه

علائم به کار رفته در این دفترچه

توجه !

بیانگر نکات خاص و قابلیت های عملکرد دستگاه است.

اخطار !

بیانگر اخطارهایی به منظور پیشگیری از آسیب ناشی از کاربرد نادرست است.

درباره نمایش علامت

اگر در حین عملکرد علامت  بر روی صفحه تلویزیون نشان داده شود، بدان معناست که عملکرد توضیح داده شده در این دفترچه در مورد آن رسانه خاص امکان پذیر نیست. عنوان قسمتی که دارای یکی از علائم زیر باشد فقط در مورد دیسک نشان داده شده با آن نماد کاربرد دارد.

فایل های فیلم موجود در USB **MOVIE**

فایل های موسیقی موجود در USB **MUSIC**

فایل های عکس موجود در USB **PHOTO**

• کابل صدای دیجیتال کوآکسیال



• کابل USB



• کابل HDMI



• کابل دستگاه سیار (Ø فیش استریو ۳/۵ میلیمتری)



توجه !

- پیش از برقراری اتصالات، تمامی دستگاه ها را خاموش نمایید.
- پیش از اتصال کابل صدا/ تصویر، از انطباق پین رنگی با جک های مربوطه بر روی دستگاه اطمینان حاصل نمایید: زرد (تصویر) با زرد؛ سفید (چپ، صدا) با سفید؛ و قرمز (راست، صدا) با قرمز.
- هنگام اتصال کابل های دیجیتال اپتیکال، فیش کابل را در جک قرار داده و فشار دهید تا کلیک کند.
- از گره زدن یا تا کردن کابل صدای دیجیتال اپتیکال خودداری کنید.

کابل های مورد نیاز

اتصالات نشان داده شده در صفحات بعدی با استفاده از کابل های ارتباطی زیر است.

در صورت نیاز به این کابل ها، باید آنها را جداگانه خریداری نمایید.

• کابل صدای آنالوگ

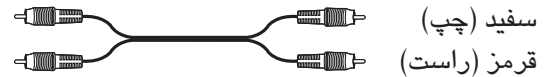

• کابل تصویر کامپوزیت



• کابل صدای آنالوگ / تصویر کامپوزیت

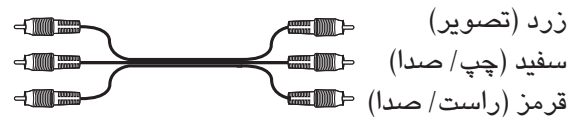

• کابل صدای دیجیتال اپتیکال



دستگاه کنترل از راه دور

۱. دستگاه را روشن یا خاموش می کند.
- دکمه های کنترل تلویزیون : تلویزیون را کنترل می کند. (فقط تلویزیون ال جی)
۲. تلویزیون را روشن یا خاموش می کند.
۳. منبع ورودی تلویزیون را تغییر می دهد.
- دکمه های **AV/INPUT** : منبع ورودی مورد نظرتان را انتخاب می کند (صفحه ۲۳)
۴. منبع ورودی متصل به جک AV IN 1/2 را انتخاب می کند.
۵. منبع ورودی متصل به جک PORT. IN را انتخاب می کند.
۶. منبع ورودی متصل به جک OPTICAL IN 1/2 را انتخاب می کند.
۷. منبع ورودی متصل به جک COAXIAL IN 1/2 را انتخاب می کند.
۸. منبع ورودی متصل به جک HDMI IN 1/2 را انتخاب می کند.
۹. رادیو FM را انتخاب می کند.
۱۰. منبع ورودی متصل به درگاه USB را انتخاب می کند.
۱۱. ایستگاه های تنظیم شده را حذف می کند. (صفحه ۲۶)
۱۲. حالت پخش را انتخاب می کند. (بازپخش/پخش اتفاقی) (صفحه ۳۰)
۱۳. حالت AUTO DJ را انتخاب می کند. (صفحه ۳۰)
۱۴. صفحه نمایش نیمه تاریک و چراغ خاموش می شود. (صفحه ۳۳)
۱۵. سیستم را به طور خودکار در زمان مقرر خاموش می کند. (صفحه ۳۳)

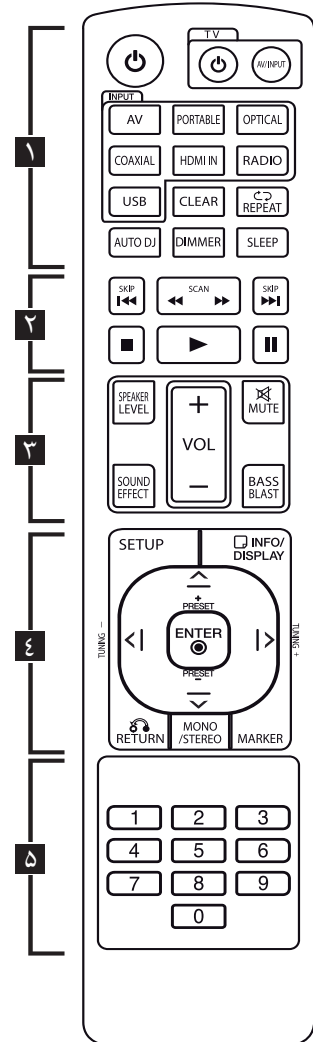

نصب باتری

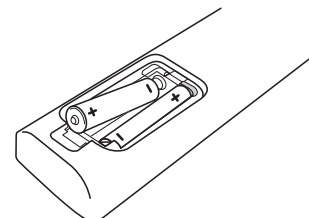

درپوش باتری واقع در پشت دستگاه کنترل از راه دور را برداشته و دو عدد (سایز AAA) را با رعایت قطب صحیح + و - در محل قرار دهید.

۴

SETUP : منوی [تنظیمات] را نمایش داده و یا از آن خارج می شود.

RETURN (↵) : در منو به مرحله قبل بازگشته یا از منوی تنظیمات خارج می شود.

INFO/DISPLAY (□) : نمایش روی صفحه را نشان داده یا از آن خارج می شود. (صفحه ۳۰، ۳۱، ۳۲)

ENTER (⊙) : انتخاب منو را تایید می کند.

MARKER : در منوی [موسیقی] فایل های موسیقی را علامتگذاری می کند. (صفحه ۲۹)

PRESET (-/+) : ایستگاه تنظیم شده را انتخاب می کند.

TUNING (-/+) : ایستگاه رادیویی دلخواه را تنظیم می کند. </>/V/∧ (بالا/پایین/چپ/راست) : گزینه ای را در منو انتخاب می کند.

MONO/STEREO : در حالت FM مونو/ استریو را انتخاب می کند. (صفحه ۲۶)

۵

دکمه های اعداد ۰ تا ۹ : گزینه های شماره بندی شده در منو را انتخاب می کند.

۲

(SKIP) I◀◀/▶▶I : به فصل / تراک / فایل بعدی یا قبلی حرکت می کند.

(SCAN) ◀◀/▶▶ : عمل جستجو به سمت جلو یا به سمت عقب.

(STOP) ■ : پخش یا ضبط را متوقف می کند.

(PLAY) ▶ : پخش را آغاز می کند.

(Pause) II : پخش را به طور موقت متوقف می کند.

۳

SPEAKER LEVEL : میزان صدای بلندگوی دلخواه را تنظیم می کند. (صفحه ۲۴)

SOUND EFFECT : یک حالت جلوه ی صدا انتخاب می کند. (صفحه ۲۵)

VOL (-/+) : صدای بلندگو را تنظیم می کند.

MUTE (⊗) : صدا را به طور موقت قطع می کند.

برای بازگشت صدا همین دکمه را دوباره فشار دهید.

BASS BLAST : حالت صدای BASS BLAST را به طور مستقیم انتخاب می کند. (صفحه ۲۵)

پانل جلو

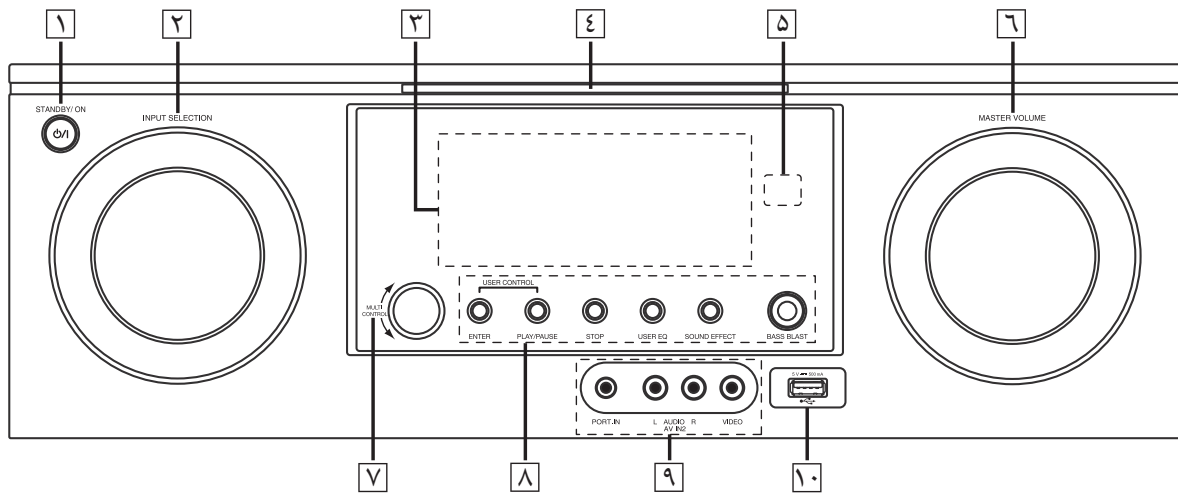

- ۱ آماده به کار / روشن (ON/OFF) دستگاه را روشن یا خاموش می کند.
- ۲ INPUT SELECTION منبع ورودی را انتخاب می کند.
- ۳ صفحه نمایش وضعیت کنونی دستگاه را نشان می دهد.
- ۴ چراغ با روشن شدن دستگاه، چراغ نیز روشن می شود.
- ۵ گیرنده حسی دستگاه کنترل از راه دور
- ۶ MASTER VOLUME میزان صدای بلندگو را تنظیم می کند. گردونه صدای اصلی را به طرف راست یا چپ بچرخانید.
- ۷ MULTI CONTROL گزینه های مختلف را تنظیم می کند.
- ۸ USER CONTROL با استفاده از دکمه های ENTER و PLAY/PAUSE اکولایزر کاربر را راه اندازی می کند.
- 9 ENTER انتخاب منو را تایید می کند. حالت های صدا را تغییر می دهد.
- 10 PLAY/PAUSE پخش را آغاز می کند. پخش را متوقف می کند، برای خروج از حالت مکث همین دکمه را دوباره فشار دهید. هنگامی که عبارت "USER EQ" در صفحه نمایش نمایان است، اگر دکمه PLAY/PAUSE بر روی پانل جلو را فشار دهید به حالت BASS تغییر می کند.
- STOP پخش را متوقف می کند.
- USER EQ حالت اکولایزر کاربر (TREBLE، MIDDLE و BASS) را تنظیم می کند. (صفحه ۲۴)
- SOUND EFFECT حالت جلوه صوتی را انتخاب می کند. (صفحه ۲۵)
- BASS BLAST حالت صوتی BASS BLAST را به طور مستقیم انتخاب می کند (صفحه ۲۵)
- 9 PORT. IN دستگاه سیار (پخش MP3، غیره) را به جک PORT. IN وصل کنید.
- AV IN 2 (صدای چپ- راست، تصویر) به جک های خروجی صدا/ تصویر آنالوگ دستگاه کامپوننت وصل کنید. (دوربین فیلمبرداری، کنسول بازی، غیره)
- 10 درگاه USB (5V === 500mA) دستگاه USB را به درگاه USB وصل کنید.

پانل پشت

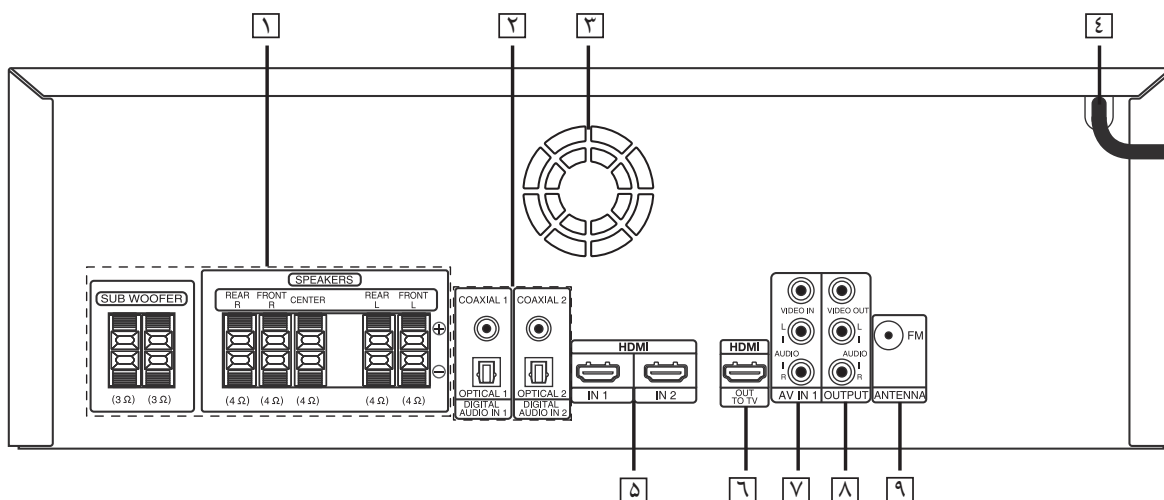

آماده سازی

- | | |
|---|--|
| <p>HDMI IN 1/2 ۵</p> <p>به خروجی HDMI دستگاه متصل کنید.</p> <p>HDMI OUT TO TV ۶</p> <p>(VIDEO IN, L-AUDIO-R) AV IN 1 ۷</p> <p>به جک های خروجی صدا/ تصویر آنالوگ دستگاه ها وصل کنید.</p> <p>OUTPUT (خروجی تصویر، صدای چپ- راست) ۸</p> <p>به جک های ورودی صدا/ تصویر آنالوگ دستگاه ها وصل کنید.</p> <p>ANTENNA ۹</p> <p>FM - به آنتن سیمی FM متصل کنید.</p> | <p>۱ کانکتورهای بلندگو</p> <p>کابل های بلندگو را به این قسمت وصل کنید.</p> <p>DIGITAL AUDIO IN 1/2 ۲</p> <p>COAXIAL 1/2</p> <p>به خروجی صدای دیجیتال کوکسیال سایر دستگاه ها وصل کنید.</p> <p>OPTICAL 1/2</p> <p>به خروجی صدای دیجیتال اپتیکال سایر دستگاه ها وصل کنید.</p> <p>۳ فن خنک کننده</p> <p>۴ سیم برق</p> |
|---|--|

پیش از اتصال

پیش از برقراری هرگونه ارتباط میان این دستگاه و سایر دستگاه ها، از عدم اتصال دوشاخه دستگاه به پریز برق مطمئن شوید.

محل قرارگیری سیستم

شکل زیر نمونه ای است برای قرار دادن سیستم. توجه داشته باشید که تصاویر نشان داده شده ممکن است با دستگاه شما کمی تفاوت داشته باشند، آنها صرفاً برای تشریح هستند.

برای ایجاد صدای فراگیر مطلوب، تمامی بلندگوها را به غیر از ساب ووفر باید در فاصله یکسان از موقعیت شنونده (A) قرار گیرند.

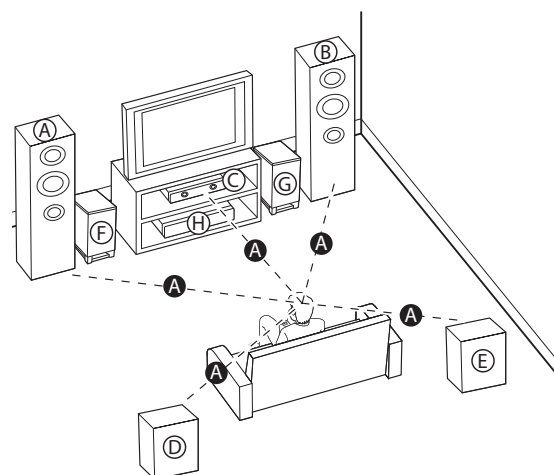

(A)/(B) بلندگوی جلو (چپ/راست)

بلندگوهای جلو را در دو طرف نمایشگر یا تلویزیون قرار دهید.

(C) بلندگوی مرکزی

بلندگوی مرکزی را در بالا یا زیر نمایشگر یا تلویزیون قرار دهید.

(D)/(E) بلندگوی پشت (چپ/راست)

این بلندگوها را در پشت محل نشستن تان و کمی رو به داخل قرار دهید.

(F)/(G) ساب ووفر

موقعیت ساب ووفر خیلی مهم نیست چرا که اصوات باس کم خیلی جهت دار نیستند. اما بهتر است که ساب ووفر را در نزدیکی بلندگوهای جلو قرار دهید. ساب ووفر را کمی به سمت مرکز اتاق بچرخانید تا صدا آن برخورد کمتری با دیوار داشته باشد.

(H) دستگاه

⚠️ اخطار

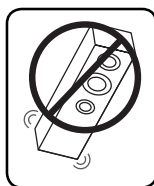

- از روی هم قرار دادن بلندگوها خودداری کنید و مراقب باشید که بلندگو سقوط نکند.
- در غیر اینصورت علاوه بر خرابی بلندگو و آسیب جانی، احتمال خسارت نیز وجود دارد.

- به منظور پیشگیری از سقوط بلندگو و آسیب نصاب، بلندگو را با کمک نفر دیگری نصب کنید.

اتصال بلندگوها

۲. سیم‌ها را به بلندگوها وصل کنید. با توجه به رنگ سیم، سر سیم را به بلندگوی صحیح وصل کنید.

موقعیت	بلندگو	رنگ
وسط	وسط	سبز
محل در جلو	ساب ووفر	نارنجی
جلو سمت راست	جلو	قرمز
جلو سمت چپ	جلو	سفید
پشت سمت راست	پشت	خاکستری
پشت سمت چپ	پشت	آبی

برای اتصال کابل به بلندگوها، پد پلاستیکی واقع در ترمینال پایین هر بلندگو را فشار دهید تا محل اتصال باز و پس از قرار دادن سیم، آن را رها کنید.

⚠️ خطر

- مراقب باشید که کودکان دست یا اشیاء را داخل داکت بلندگو* نکنند.
- * داکت بلندگو: روزنه‌ای در داخل بدنه بلندگو برای ایجاد صدای باس
- بلندگوی وسط را در محل امن و دور از دسترس کودکان قرار دهید. در غیر اینصورت با سقوط بلندگو علاوه بر خسارت مالی، احتمال آسیب جانی وجود دارد.
- بلندگوها دارای قطعات آهن ربایی هستند، پس در صورت نزدیک شدن به تلویزیون می‌توانند باعث پدیدار شدن رنگ‌های غیر عادی شوند. لطفاً بلندگوها را از تلویزیون و نمایشگر رایانه دور کنید.

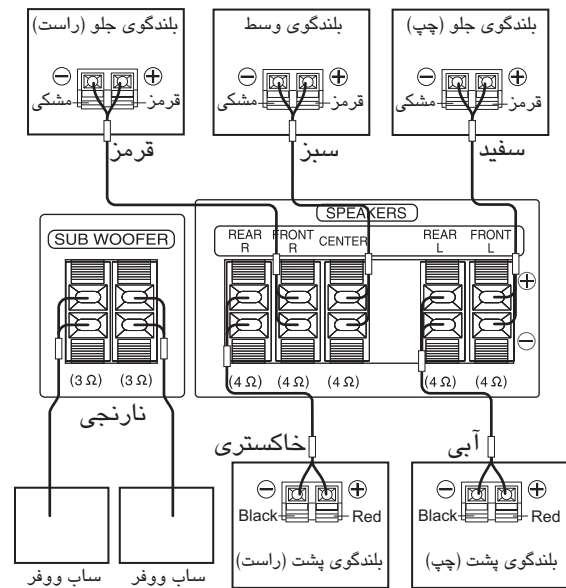

۱. سیم‌ها را به دستگاه وصل کنید. برای اتصال کابل به دستگاه، هریک از پدهای پلاستیکی را فشار دهید تا ترمینال اتصال باز شود. سیم را قرار داده و پد را رها کنید.

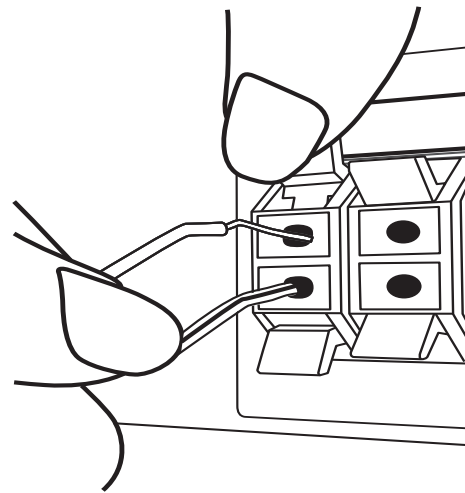

سر سیم مشکی را داخل ترمینال دارای علامت - (منفی) و سر سیم بعدی را داخل ترمینال + (مثبت) قرار دهید.

اتصال دستگاه های ویدئویی

شما می توانید تصویر ورودی حاصل از دستگاه ویدئویی را مشاهده نمایید. به دو روش می توانید دستگاه ویدئویی را به سیستم گیرنده AV متصل کنید.

استفاده از کابل HDMI

از آنجایی که سیگنال تصویر و ویدئو از طریق یک کابل HDMI منتقل می شود پس دیگر نیازی به کابل اضافی صدا ندارید.

۱. با استفاده از کابل HDMI جک HDMI IN 1/2 بر روی سیستم گیرنده AV را به جک HDMI OUT دستگاه ویدئویی تان وصل کنید.
۲. جک HDMI OUT TO TV بر روی سیستم گیرنده AV را به جک HDMI IN تلویزیون وصل کنید.
۳. منبع ورودی را بر روی HDMI قرار دهید. (صفحه ۲۳)

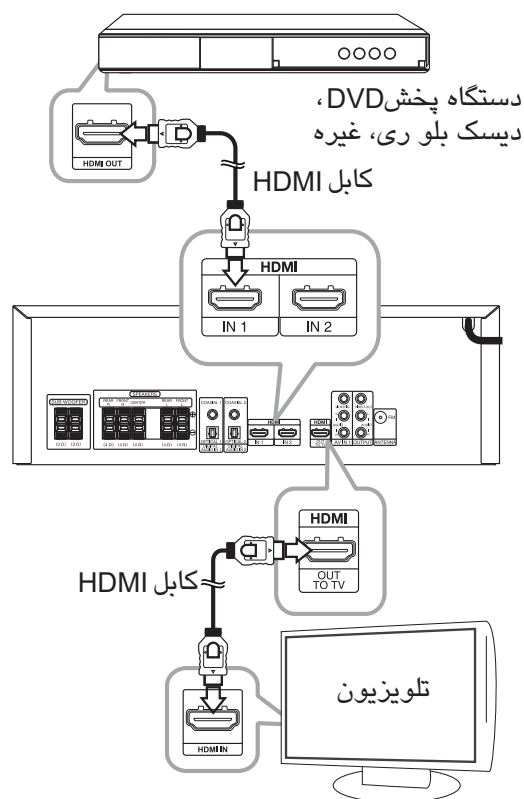

تنظیم وضوح

دستگاه پخش دارای چندین وضوح خروجی برای جک های HDMI OUT است. شما می توانید با استفاده از منوی {تنظیمات} وضوح را تغییر دهید.
۱. دکمه SETUP را فشار دهید.
منوی {تنظیمات} نمایان می شود.



۲. برای انتخاب گزینه {نمایشگر} از دکمه های ۸ / ۷ استفاده کرده و برای حرکت به مرحله بعد دکمه > را فشار دهید.



۳. برای انتخاب گزینه {تعداد نقاط تصویر} از دکمه های ۸ / ۷ استفاده کنید و برای حرکت به مرحله سوم دکمه > را فشار دهید.



۴. برای انتخاب وضوح دلخواه از دکمه های ۸ / ۷ استفاده کنید و برای تایید انتخاب دکمه ENTER (⊙) را فشار دهید.

توجه !

اگر وضوحی را که در دستگاه تنظیم کرده اید، تلویزیون دریافت نکند، مطابق زیر وضوح را در حالت 576p (یا 480p) تنظیم کنید:
دکمه ■ را بیش از ۵ ثانیه فشار دهید.

توجه !

- واژه HDMI مخفف عبارت درگاه چند رسانه ای با کیفیت است. این درگاه سیگنال های تصویر و صدا را به صورت دیجیتال ارسال می کند. اگر دستگاه HDMI متصل شده خروجی صدای دستگاه را دریافت نکند، صدای دستگاه HDMI مخدوش شده و یا پخش نمی شود.
- هنگام استفاده از اتصال HDMI می توانید وضوح خروجی HDMI را تغییر دهید. (به "تنظیم وضوح" مراجعه شود)
- هنگام اتصال دستگاه سازگار HDMI یا DVI از موارد زیر اطمینان حاصل کنید:
 - دستگاه HDMI/DVI و این دستگاه را خاموش کنید. سپس دستگاه HDMI/DVI را روشن کرده و پس از گذشت ۳۰ ثانیه این دستگاه را روشن کنید.
 - خروجی تصویر دستگاه متصل شده در وضعیت صحیحی برای این دستگاه تنظیم شود.
 - دستگاه متصل شده با خروجی تصویر 720 x 576i (یا 480i), 720 x 576p (یا 480p), 1920 x 1080p یا 1280 x 720p, 1920 x 1080i سازگار باشد.
- برخی از دستگاه های HDCP سازگار با HDMI یا DVI با این دستگاه کار می کنند.
- تصویر دستگاه غیر HDCP به درستی نمایان نمی شود.
- این دستگاه چیزی پخش نکرده و صفحه تلویزیون سیاه می شود.
- در صورت وجود نویز یا خطوط بر روی صفحه، لطفاً کابل HDMI (طول کابل به طور کلی ۴/۵ متر باشد) را بررسی کنید.
- هنگامی که ارتباط برقرار است اگر وضوح را تغییر دهید منجر به اختلال می شود. برای رفع مشکل، دستگاه را خاموش و دوباره روشن کنید.
- اگر ارتباط HDMI مجهز به HDCP تایید نشود، صفحه تلویزیون مشکی می شود. در این موارد اتصال HDMI را بررسی کرده یا کابل HDMI را قطع کنید.

۱. با استفاده از کابل تصویر کامپوزیت، جک VIDEO IN سیستم گیرنده AV را به جک VIDEO OUT دستگاه پخش تصویرتان وصل کنید.

۲. با استفاده از کابل های صدا جک های چپ و راست AUDIO IN سیستم گیرنده AV را به جک های چپ و راست AUDIO OUT دستگاه پخش تصویرتان وصل کنید.

۳. جک VIDEO OUT سیستم گیرنده AV را به جک VIDEO IN تلویزیون تان وصل کنید.

۴. منبع ورودی را در حالت AV 1 قرار دهید (صفحه ۲۳)

توجه !

هنگام اتصال کابل صدا/ تصویر، از انطباق پین های رنگی با جک های مربوطه بر روی دستگاه کامپوننت: زرد (تصویر)؛ سفید (چپ، صدا)؛ و قرمز (راست، صدا) با قرمز مطمئن شوید.

استفاده از کابل تصویر کامپوزیت

برای بهره مندی از صدا و تصویر دستگاه، باید از کابل صدای آنالوگ و کابل تصویر کامپوزیت استفاده کنید.

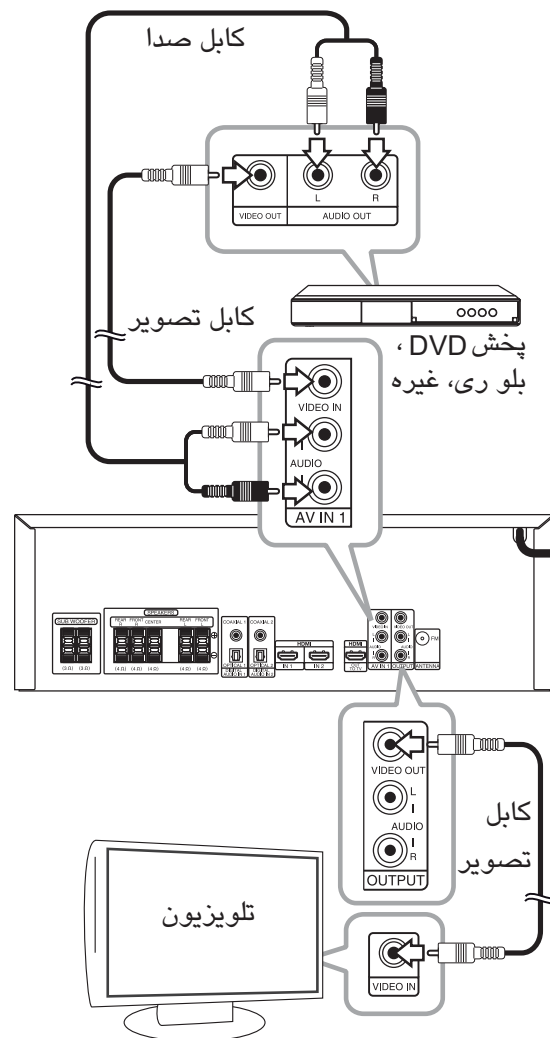

اتصال

اتصال دستگاه های صوتی

شما می توانید صدای تلویزیون، دستگاه پخش DVD، دستگاه پخش بلو ری، دستگاه پخش دیسک را از طریق این دستگاه بشنوید. نیازی به اتصال تمامی کابل ها نیست. سیستم گیرنده AV را به جک AV IN، کواکسیال یا اپتیکال دستگاه مورد نظرتان وصل کنید.

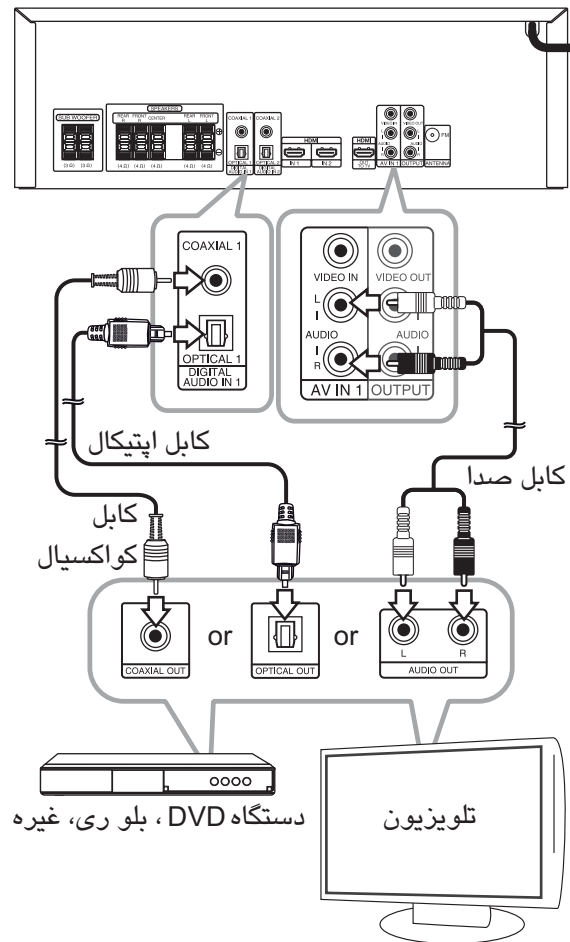

۱. جک AV IN 1، COAXIAL 1/2 یا OPTICAL 1/2 بر روی سیستم گیرنده AV را به جک OUTPUT دستگاه مورد نظرتان متصل کنید.
۲. منبع ورودی را در حالت AV IN 1، COAXIAL 1/2 یا OPTICAL 1/2 تنظیم کنید (صفحه ۲۳)

توجه !

هنگام اتصال کابل صدا/ تصویر، از انطباق پین های رنگی با جک های مربوطه واقع بر روی دستگاه مطمئن شوید: زرد (تصویر)؛ سفید (چپ، صدا) با سفید؛ و قرمز (راست، صدا) با قرمز.

اتصال به سایر دستگاه ها

شما می توانید به راحتی سایر دستگاه ها (دوربین فیلم برداری، کنسول بازی، غیره) را به جک های پانل جلو سیستم گیرنده AV متصل کنید.

۱. با استفاده از کابل تصویر، جک VIDEO IN سیستم گیرنده AV را به جک VIDEO OUT دستگاه تان وصل کنید.
۲. با استفاده از کابل های صدا جک های چپ و راست AUDIO IN سیستم گیرنده AV را به جک های چپ و راست خروجی صدای دستگاه وصل کنید.
۳. جک VIDEO OUT واقع در پانل پشت سیستم گیرنده AV را به جک VIDEO IN تلویزیون تان وصل کنید.
۴. منبع ورودی را در حالت AV 2 قرار دهید (صفحه ۲۳)

توجه!

هنگام اتصال کابل صدا/ تصویر، از انطباق بین های رنگی با جک های مربوطه بر روی دستگاه جانبی: زرد (تصویر)؛ سفید (چپ، صدا) با سفید؛ و قرمز (راست، صدا) با قرمز مطمئن شوید.

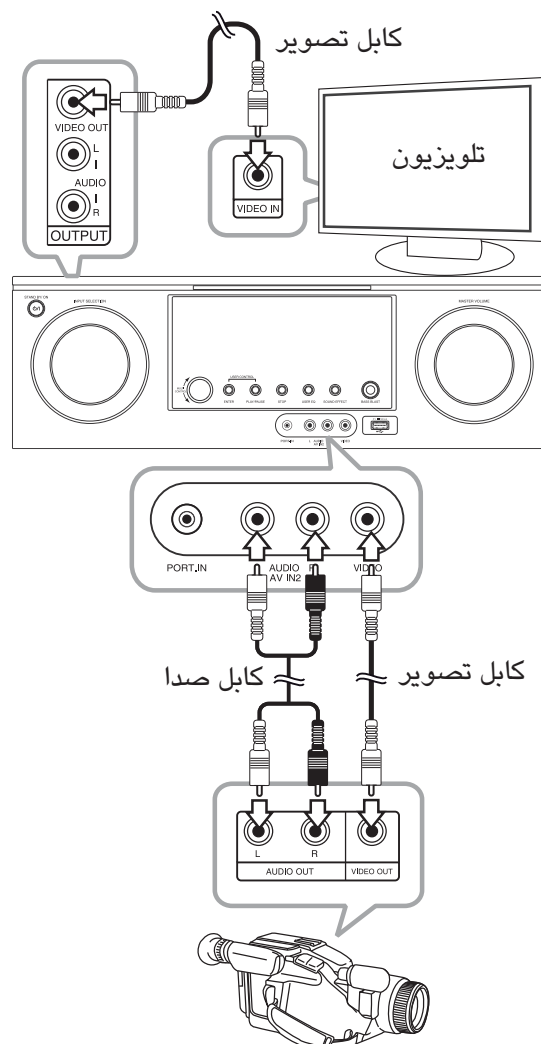

دوربین فیلمبرداری، کنسول بازی، غیره



اتصال

اتصال دستگاه های سیار

۱. با استفاده از کابل دستگاه سیار (ϕ) فیش استریو (۳/۵ میلیمتری) جک PORT. IN سیستم گیرنده AV را به جک هدفون یا LINE OUT دستگاه سیار (پخش MP3 ، غیره) متصل کنید.

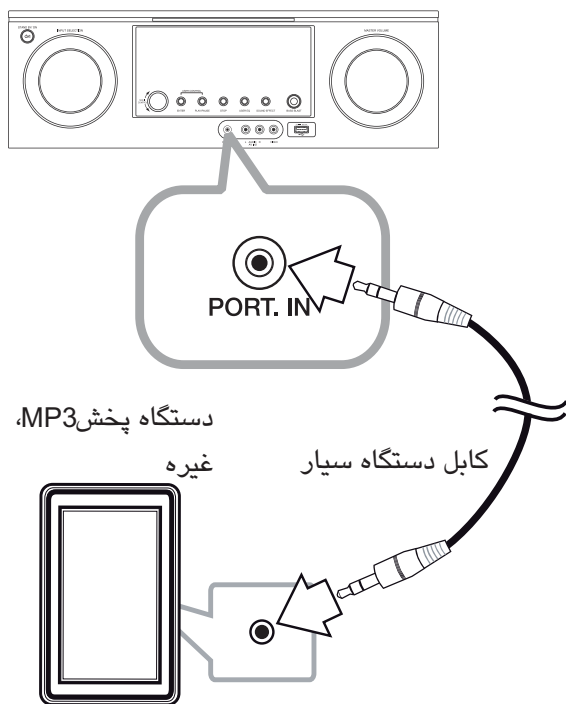

۲. منبع ورودی را در حالت PORTABLE قرار دهید. (صفحه ۲۳)

اتصال آنتن

۱. آنتن سیمی FM را به کانکتور آنتن FM وصل کنید.

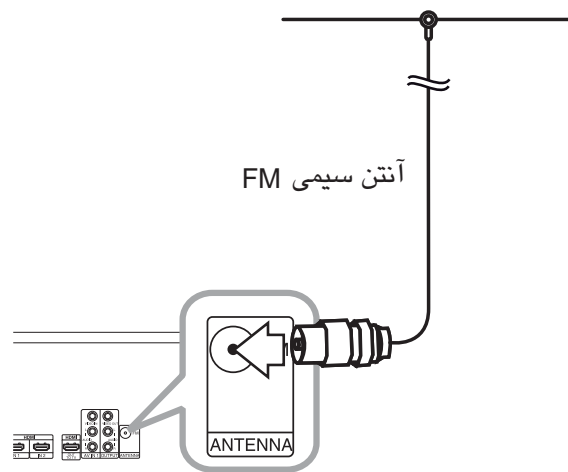

۲. منبع ورودی را در حالت رادیو FM قرار دهید (صفحه ۲۳)

توجه !

آنتن سیمی را به طور کامل باز کنید. پس از اتصال آنتن سیمی FM، آن را افقی نگهدارید.

تنظیمات

انجام تنظیمات

شما می توانید تنظیمات را در منوی {تنظیمات} تغییر دهید.

۱. دکمه SETUP را فشار دهید.

منوی [تنظیمات] نمایان می شود.



۲. برای انتخاب اولین گزینه تنظیم از دکمه های V/۸ استفاده کنید و برای حرکت به ردیف دوم دکمه > را فشار دهید.



۳. برای انتخاب گزینه دوم تنظیم از دکمه های V/۸ استفاده کنید و برای حرکت به مرحله سوم دکمه > را فشار دهید.



۴. برای انتخاب تنظیمات دلخواه از دکمه های V/۸ استفاده کنید و برای تایید انتخاب دکمه ENTER (⊙) را فشار دهید.

منوی {زبان}

زبان منو

یک زبان برای منوی تنظیمات و نمایش روی صفحه انتخاب کنید.

منوی {تصویر}

ابعاد صفحه تلویزیون

بر اساس نوع تلویزیون و ارجحیت خودتان ابعاد صفحه تلویزیون را انتخاب و تنظیم نمایید.

[4:3]

وقتی تلویزیون استاندارد ۴:۳ متصل شده باشد این گزینه را انتخاب کنید.

[16:9]

وقتی تلویزیون عریض ۱۶:۹ متصل شده باشد این گزینه را انتخاب کنید.

حالت نمایش

تنظیمات حالت نمایش فقط زمانی کار می کند که ابعاد صفحه تلویزیون در حالت ۴:۳ تنظیم شده باشد.

[Letterbox]: تصویر را به صورت عریض با نوارهایی

در قسمت های بالا و پایین تصویر نشان می دهد.

[Panscan]: تصویر را به صورت کامل با حذف

قسمت های زائد بر روی تلویزیون نشان می دهد.



تنظیم سیستم

منوی {صدا}

تنظیم بلندگو

تنظیمات زیر را برای بلندگوی فراگیر ۵/۲ کاناله داخلی انجام دهید.

۱. در منوی [صدا] گزینه [تنظیم بلندگو] را انتخاب کنید.
 ۲. دکمه ENTER (●) را فشار دهید.
- منوی [بلندگو] نمایان می شود.



۳. برای انتخاب بلندگوی دلخواه از دکمه </> استفاده کنید.

۴. با استفاده از دکمه های </> ۷/۸ گزینه ها را تنظیم کنید.

۵. پس از تنظیم گزینه های دلخواه، دکمه RETURN (⏪) را فشار دهید. منو به صفحه قبل باز می گردد.

[بلندگو]

بلندگویی را که می خواهید تنظیم کنید، انتخاب نمایید.

توجه !

یک سری از تنظیمات خاص بلندگو، توسط قرارداد امتیاز دالبی دیجیتال ممنوع شده است.

[اندازه]

از آنجایی که تنظیمات بلندگو ثابت هستند، شما نمی توانید تنظیمات را تغییر دهید.

[صدا]

برای تنظیم میزان صدای بلندگوی انتخاب شده دکمه های </> را فشار دهید.

- بلندگوی جلو چپ/راست : صفر تا ۵-
- ساب ووفر ۱/۲، پشت چپ/راست، وسط: ۵ تا ۵-

توجه !

روش دیگری برای تنظیم صدای بلندگو وجود دارد. به صفحه ۲۴ مراجعه شود.

وضوح

وضوح خروجی سیگنال تصویر HDMI را انتخاب می کند. برای جزئیات بیشتر پیرامون وضوح به تنظیمات وضوح مراجعه شود (صفحه ۱۵).

[Auto]

اگر جک HDMI OUT جهت تامین اطلاعات نمایش (EDID) به تلویزیون متصل شده باشد، وضوح به طور خودکار براساس تلویزیون متصل شده انتخاب می شود.

[576i] یا [480i]

تصویر خطی ۵۷۶ (یا ۴۸۰) خطی پخش می شود.

[576p] یا [480p]

تصویر پیشرفته ۵۷۶ (یا ۴۸۰) خطی پخش می شود.

[720p]

تصویر پیشرفته ۷۲۰ خطی پخش می شود.

[1080i]

تصویر ۱۰۸۰ یک در میان خطی پخش می شود.

[1080p]

تصویر پیشرفته ۱۰۸۰ خطی پخش می شود.

[فاصله]

پس از اتصال بلندگو به دستگاه، در صورتی که فاصله بلندگوهای وسط یا پشت بیشتر از فاصله بلندگوهای جلو باشد، باید فاصله بین بلندگوها و موقعیت شما تنظیم شود. این کار باعث می شود صدای هر یک از بلندگوها به طور همزمان به شنونده برسد. برای تنظیم فاصله بلندگوی انتخاب شده دکمه های </> را فشار دهید. این فاصله برابر است با اختلاف فاصله بین بلندگوی وسط یا پشت و بلندگوهای جلو.

[آغاز آزمایش بلندگو] / [توقف آزمایش بلندگو]

با استفاده از دکمه های \wedge/\vee گزینه [آغاز آزمایش بلندگو] را انتخاب کرده و دکمه ENTER (⊙) را فشار دهید. برای توقف دکمه ENTER (⊙) را دوباره فشار دهید. برای انطباق صدای سیگنال های تست ذخیره شده در سیستم، صدا را تنظیم کنید.

DRC (کنترل دامنه پویا)

وقتی عنوانی که با دالبی دیجیتال یا دالبی دیجیتال پلاس کدگذاری شده است در حال پخش باشد، شاید بخواهید دامنه پویای خروجی صدا (تفاوت میان بلندترین و کمترین صدا) را فشرده کنید. این عمل باعث می شود بدون از دست دادن وضوح صدا فیلم را با کمترین میزان صدا بشنوید. برای استفاده از این جلوه [DRC] را در حالت [ON] قرار دهید.

همگام سازی HD AV

گاهی اوقات تلویزیون دیجیتال با تاخیر میان صدا و تصویر مواجه می شود. در چنین شرایطی شما می توانید با تنظیم تاخیر در صدا آن را جبران نمایید به طوری که صدا تا رسیدن تصویر صبر کند: این عمل همگام سازی HD AV نام دارد. برای انتخاب میزان تاخیر از دکمه های \wedge/\vee (بر روی دستگاه کنترل) استفاده کنید میزان مقادیر بین 0 تا 300 میلی ثانیه است.

توجه !

این عملکرد فقط در حالت منبع USB عمل می کند.

[دیگر] منوی

DivX (R) VOD

در مورد ویدئوی DivX: DivX عبارت است از فرمت تصویری دیجیتال که توسط شرکت DivX ابداع شده است. این یک دستگاه معتبر رسمی DivX است که تصاویر DivX را پخش می کند. برای اطلاعات بیشتر و ابزارهای نرم افزاری برای تبدیل فایل های تان به تصاویر DivX از تارنمای divx.com دیدن کنید.

در مورد DIVX VIDEO-ON-DEMAND: این

دستگاه دارای DivX برای پخش محتوای

DIVX VIDEO-ON-DEMAND باید ثبت شود.

برای خلق کد ثبت نام، قسمت DivX VOD در منوی

تنظیم دستگاه را بیابید.

برای تکمیل مرحله ثبت نام و آموزش بیشتر پیرامون

DivX VOD به vod.divx.com بروید.

[Register]

کد ثبت دستگاه پخش را نشان می دهد.

[Deregister]

کد دستگاه پخش را غیرفعال کرده و کد غیرفعال سازی

را نمایش می دهد.

عملکردهای اصلی

انتخاب منبع ورودی

این قسمت به شما توضیح می دهد که چگونه منبع ورودی (به عنوان مثال دستگاه AV که می خواهید گوش کرده یا تماشا کنید) را انتخاب کنید. لازم است که دستگاه مورد نظرتان مانند پخش DVD، پخش دیسک بلوری، USB، غیره را وصل کنید.

با استفاده از گردونه روی دستگاه

۱. دکمه **AV / | / (STANDBY/ON)** بر روی دستگاه را فشار دهید.

۲. با استفاده از **INPUT SELECTION** بر روی دستگاه منبع را انتخاب کنید. منبع انتخاب شده بر روی صفحه نمایش نمایان می شود.

صفحه نمایش	برای انتخاب
AV 1	دستگاه متصل شده به جک AV IN 1
AV 2	دستگاه متصل شده به جک AV IN 2
PORTABLE	دستگاه سیار متصل به درگاه PORT. IN
OPTICAL 1	دستگاه متصل شده به جک OPTICAL IN 1
OPTICAL 2	دستگاه متصل شده به جک OPTICAL IN 2
COAXIAL 1	دستگاه متصل شده به جک COAXIAL IN 1
COAXIAL 2	دستگاه متصل شده به جک COAXIAL IN 2
HDMI IN - 1	دستگاه متصل شده به جک HDMI IN 1
HDMI IN - 2	دستگاه متصل شده به جک HDMI IN 2
FM	رادیو FM
USB	دستگاه USB متصل شده به درگاه USB

با استفاده از دستگاه کنترل از راه دور

۱. دکمه **⏪** بر روی دستگاه کنترل از راه دور را فشار دهید.

۲. با یک بار یا دوبار فشار دکمه بر روی دستگاه کنترل از راه دور منبعی را انتخاب کنید.

دکمه	برای انتخاب
AV	دستگاه متصل شده به جک AV IN 1/2
PORTABLE	دستگاه سیار متصل به درگاه PORT. IN
OPTICAL	دستگاه متصل شده به جک OPTICAL IN 1/2
COAXIAL	دستگاه متصل شده به جک COAXIAL IN 1/2
HDMI IN	دستگاه متصل شده به جک HDMI 1/2
RADIO	رادیو FM
USB	دستگاه USB متصل شده به درگاه USB

تنظیم صدای بلندگو

شما می توانید میزان صدای هر یک از بلندگوها را تنظیم کنید. این تنظیمات به تمامی زمینه های صوتی اعمال می شود. شما می توانید در یک مرحله از ۰- تا +۵ تنظیم کنید.

۱. برای انتخاب بلندگوی دلخواه، دکمه **SPEAKER**

LEVEL بر روی دستگاه کنترل از راه دور را چندین بار فشار دهید.

موارد زیر در صفحه نمایش به صورت متوالی به نمایش در می آید.

SW -> FL -> C -> FR -> RR -> RL

۲. هنگامی که نشانگر در صفحه نمایش نمایان است، با فشار دکمه **VOL +/-** میزان صدای بلندگوی انتخاب شده را تنظیم کنید.

نمایشگر	توضیح
SW	ساب ووفر ۱، ۲ (۰- تا +۵)
FL	بلندگوی جلو (چپ) (۰- تا ۰)
C	بلندگوی وسط (۰- تا +۵)
FR	بلندگوی جلو (راست) (۰- تا ۰)
RR	بلندگوی پشت (راست) (۰- تا +۵)
RL	بلندگوی پشت (چپ) (۰- تا +۵)

۳. با استفاده از مراحل فوق میزان صدای هر بلندگو را تنظیم کنید.

بهره مندی از حالت صوتی متنوع

شما می توانید از حالت صوتی متنوع بهره مند شوید. برای اطلاعات بیشتر، به تنظیم اکولایزر کاربر، جلوه صوتی و Bass Blast مراجعه کنید.

تنظیم اکولایزر کاربر

شما می توانید با تنظیم باس، میدل و تریبل، موسیقی را با جلوه صوتی دلخواه تان گوش کنید.

۱. دکمه **USER EQ** بر روی پانل جلو را فشار دهید.

عبارت "USER EQ" در صفحه نمایش نمایان می شود.

۲. هنگامی که عبارت "USER EQ" در صفحه نمایش نمایان است دکمه **PLAY/PAUSE** بر روی پانل جلو را فشار دهید.

۳. با فشار دکمه **ENTER** بر روی پانل جلو، BASS،

MIDDLE یا TREBLE را انتخاب کنید.

۴. برای تنظیم میزان جلوه گردونه **MULTI CONTROL**

بر روی پانل جلو را بچرخانید.

۵. برای اتمام تنظیمات دکمه **PLAY/PAUSE** بر روی

پانل جلو را فشار دهید.



جلوه صدا

توجه!

- در برخی از حالت های فراگیر، برخی از بلندگوها صدایی پخش نکرده یا صدای کمی پخش می کنند. این بستگی به حالت فراگیر و منبع صدا دارد و ایراد محسوب نمی شود.
- پس از تغییر منبع و یا حتی اوقات پس از تغییر تراک صوتی شاید لازم باشد حالت فراگیر را بازنشانی کنید.
- اکولایزر ویژه منطقه ای با توجه به خصوصیات منطقه ای انتخاب شده است.

BASS BLAST

شما می توانید حالت صوتی **BASS BLAST** را به طور مستقیم انتخاب کنید. دکمه **BASS BLAST** را چندین بار فشار دهید.

توضیح	بر روی نمایشگر
در هنگام پخش، صدای باس را تقویت می کند.	BASS BLAST
شما از صدا بدون وجود جلوه اکولایزر بهره مند می شوید.	BYPASS

فعال کردن عملکرد بی صدا

دکمه **MUTE** (X) بر روی دستگاه کنترل از راه دور را فشار دهید. عبارت "MUTE" بر روی صفحه نمایش نمایان می شود.
برای لغو، دکمه **MUTE** (X) بر روی دستگاه کنترل از راه دور را دوباره فشار داده و یا میزان صدا را تغییر دهید.

این سیستم دارای تعدادی جلوه های صوتی از پیش تنظیم شده است. شما می توانید جلوه صوتی مناسب را انتخاب نمایید. دکمه **SOUND EFFECT** بر روی دستگاه کنترل از راه دور را چندین بار فشار دهید تا جلوه صوتی دلخواه بر روی صفحه نمایش نمایان شود.

توضیح	بر روی نمایشگر
شما می توانید از جلوه صوتی طبیعی همانند ۵/۲ کاناله بهره مند شوید.	NAT PLUS
شما می توانید از صدای طبیعی و روان بهره مند شوید.	NATURAL
جلوه صوتی بهینه شده براساس منطقه. (DANGDUT/ ARABIC/ PERSIAN/ INDIA/ REGUETON/ MERENGUE/ SAMBA/ SALSA/ (CUMBIA/ AFRO HIP HOP	Local specialization equalizer
اکولایزر صوتی را که بیشترین شباهت به ژانر موجود در MP3 ID3 tag فایل های صداست، بازسازی می کند.	AUTO EQ
این برنامه فضایی جذاب با صدا ایجاد می کند تا شما حس حضور در کنسرت واقعی پاپ راک، جاز یا کلاسیک را داشته باشید.	POP CLASSIC JAZZ ROCK
این عملکرد برای فایل فشرده بهینه شده است. این جلوه صدای تریبل را تقویت می کند.	MP3-OPT
در هنگام پخش، صدای باس را تقویت می کند.	BASS BLAST
این جلوه صدای تریبل و باس را تقویت می کند.	LOUDNESS
این جلوه صدایی وسیع تر ایجاد می کند تا شما از صدای فراگیر جذاب و سینمایی لذت ببرید.	3D SOUND
شما از صدا بدون وجود جلوه اکولایزر بهره مند می شوید.	BYPASS

عملکردهای رادیو

از متصل بودن آنتن FM مطمئن شوید.

گوش کردن به رادیو FM

۱. دکمه **RADIO** بر روی دستگاه کنترل از راه دور را فشار دهید یا گردونه **INPUT SELECTION** بر روی دستگاه را بچرخانید تا عبارت FM در صفحه نمایش نمایان شود.
- آخرین ایستگاه دریافتی تنظیم می شود.
۲. به طور خودکار:

دکمه **TUNING +/-** را مدت ۲ ثانیه فشار دهید تا شماره فرکانس شروع به تغییر کند، سپس رها کنید. وقتی ایستگاهی دریافت شود عمل جستجو متوقف می گردد. به طور دستی:

دکمه **TUNING +/-** بر روی دستگاه کنترل از راه دور را چندین بار فشار دهید و یا گردونه **MULTI CONTROL** بر روی دستگاه را بچرخانید.

۳. با فشار دکمه **VOL +/-** بر روی دستگاه کنترل از راه دور یا با چرخاندن گردونه **MASTER VOLUME** بر روی دستگاه صدا را تنظیم کنید.

تقویت گیرندگی FM

دکمه **MONO/STEREO** بر روی دستگاه کنترل از راه دور را فشار دهید. با این عمل رادیو از حالت استریو به مونو تغییر کرده و گیرندگی بهتر می شود.

تنظیم ایستگاه های رادیویی

- شما می توانید ۵۰ ایستگاه برای رادیو FM تنظیم کنید. پیش از تنظیم، از کم بودن صدا اطمینان حاصل نمایید.
۱. تنظیم ایستگاه رادیویی
 ۲. دکمه **ENTER** (⊙) را فشار دهید. یک شماره از پیش تنظیم شده در صفحه نمایش چشمک می زند.
 ۳. برای انتخاب شماره مورد نظر، دکمه **PRESET +/-** را فشار دهید.
 ۴. دکمه **ENTER** (⊙) را فشار دهید. ایستگاه ذخیره می شود.
 ۵. برای ذخیره شدن سایر ایستگاه ها مراحل ۱ تا ۴ را تکرار کنید.
 ۶. برای شنیدن صدای ایستگاه تنظیم شده، دکمه **PRESET +/-** را فشار داده و یا از دکمه های اعداد ۰ تا ۹ استفاده کنید.

حذف ایستگاه های ذخیره شده

هریک از ایستگاه های ذخیره شده

۱. ایستگاهی را که می خواهید حذف کنید، انتخاب نمایید.
۲. دکمه **CLEAR** را فشار دهید. شماره تنظیم شده در صفحه نمایش چشمک می زند.
۳. در زمان نمایان بودن شماره تنظیم شده، دکمه **CLEAR** را دوباره فشار دهید.

تمامی ایستگاه های ذخیره شده

۱. دکمه **CLEAR** بر روی دستگاه کنترل از راه دور را حدود ۲ ثانیه فشار دهید. عبارت "ERASE ALL" در صفحه نمایش چشمک می زند.
۲. هنگامی که عبارت "ERASE ALL" در صفحه نمایش نمایان است دکمه **CLEAR** را دوباره فشار دهید. تمامی ایستگاه ها پاک می شوند.

پخش دستگاه USB

این دستگاه قادر به پخش فایل های فیلم، موسیقی و عکس داخل دستگاه USB است.

عملکرد اصلی

۱. دستگاه USB را به درگاه USB وصل کنید تا به طور صحیح در درگاه قرار گیرد.

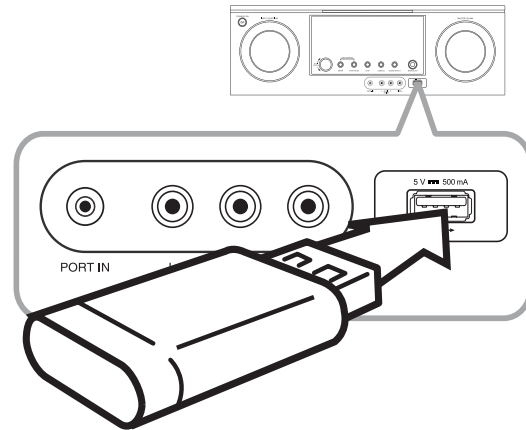

۲. با فشار دکمه **USB** بر روی دستگاه کنترل از راه دور عملکرد USB را انتخاب کنید یا با چرخاندن گردونه **INPUT SELECTION** بر روی دستگاه عبارت "USB" در صفحه نمایش نمایان می شود. اگر در دستگاه USB فقط فایل های موسیقی باشد، آنها به طور خودکار پخش می شوند. اگر فایل های گوناگونی در دستگاه USB باشد، شما می توانید در منوی [USB] یکی از آنها را انتخاب کنید.



منوی [USB]

۳. با استفاده از دکمه های </> [موسیقی]، [فیلم] یا [عکس] را انتخاب کرده و دکمه **ENTER** (⊙) را فشار دهید.

برای توقف پخش

MUSIC MOVIE PHOTO

در هنگام پخش دکمه ■ را فشار دهید.

برای توقف موقت (مکث) پخش

MUSIC MOVIE

در هنگام پخش دکمه || را فشار دهید.

برای از سرگیری پخش دکمه ► را فشار دهید.

برای حرکت رو به عقب یا رو به جلو

MUSIC MOVIE

در هنگام پخش برای حرکت سریع به جلو یا رو به عقب دکمه ►► یا ◀◀ را فشار دهید.

شما می توانید با فشار مکرر دکمه ►► یا ◀◀ سرعت پخش را تغییر دهید.

برای بازگشت به سرعت عادی دکمه ► را فشار دهید.

برای پرش به فصل/ تراک/ فایل بعدی یا قبلی

MUSIC MOVIE

برای حرکت به فصل/ تراک/ فایل بعدی یا بازگشت به ابتدای فصل/ تراک/ فایل کنونی، در هنگام پخش دکمه ►► یا ◀◀ را فشار دهید.

برای حرکت به فصل/ تراک/ فایل قبلی دکمه ◀◀ را دوبار فشار دهید.

PHOTO

برای حرکت به فایل قبلی/ بعدی، در هنگام پخش دکمه ►► یا ◀◀ را فشار دهید.

دستگاه های USB سازگار

- پخش MP3: دستگاه پخش MP3 نوع فلش
- درایو فلش USB: دستگاه هایی که از USB 2.0 یا USB 1.1 پشتیبانی می کنند.
- برخی از دستگاه های USB ممکن است با این دستگاه کار نکنند.

شرایط دستگاه USB

- دستگاه هایی که هنگام اتصال به رایانه به برنامه اضافی نیاز دارند قابل پشتیبانی نیستند.
- در هنگام عملکرد USB، آن را جدا نکنید.
- USB هایی که ظرفیت زیادی دارند، جستجوی شان چند دقیقه ای به طول می انجامد.
- توصیه می شود هر چند وقت یک بار از USB تان نسخه پشتیبان تهیه کنید تا اطلاعات تان از بین نرود.
- در صورت استفاده از کابل رابط USB یا USB hub دستگاه USB قابل شناسایی نخواهد بود.
- سیستم فایل NTFS قابل پشتیبانی نیست. (فقط سیستم فایل FAT (16/32) قابل پشتیبانی است)
- وقتی تعداد فایل ها ۱۰۰۰ یا بیش از آن باشد، قابل پشتیبانی نخواهد بود.
- دستگاه HDD جانبی، کارت خوان چند رسانه ای، دستگاه های قفل شده یا USB های نوع سخت قابل پشتیبانی نیستند.
- درگاه USB این دستگاه قابل اتصال به رایانه نیست. از این دستگاه نمی توان به عنوان دستگاه ذخیره استفاده کرد.
- دوربین دیجیتال و گوشی همراه قابل پشتیبانی نیستند.

کاهش سرعت پخش

MOVIE

هنگامی که پخش در حالت توقف موقت است، برای پخش با سرعت آهسته دکمه ►► را چندین بار فشار دهید.

از سرگیری پخش

MUSIC MOVIE

با توجه به فایل، این دستگاه قادر است محلی که در آن دکمه ■ را فشار داده بودید در حافظه ذخیره کند. اگر علامت در صفحه نمایان شود، برای از سرگیری پخش (از محل صحنه) دکمه ■■ را فشار دهید. اگر دکمه ■ را دوبار فشار دهید. علامت ■ بر روی صفحه نمایان می شود. دستگاه محل توقف را از حافظه پاک می کند.

جدا کردن دستگاه USB از این دستگاه

۱. عملکرد/ حالت دیگری را انتخاب کنید یا دکمه ■ را دوبار فشار دهید.
۲. دستگاه USB را از این دستگاه جدا کنید.

شرایط فایل موسیقی MP3/WMA

سازگاری فایل موسیقی با این دستگاه منوط به شرایط زیر است:

- فرکانس نمونه: بین ۳۲ تا ۴۸ کیلوهرتز (MP3)، بین ۳۲ تا ۴۸ کیلوهرتز (WMA)
- میزان بیت: بین ۳۲ تا ۳۲۰ کیلوبیت در ثانیه (MP3)، ۴۰ تا ۱۹۲ کیلوبیت در ثانیه (WMA)
- نگارش قابل پشتیبانی: v2, v7, v8, v9
- حداکثر تعداد فایل ها: کمتر از ۹۹۹
- پسوند فایل: ".mp3"/".wma"

گوش کردن به موسیقی

شما می توانید فایل های موسیقی دستگاه USB را پخش کنید.

۱. با استفاده از </> در منوی [USB] گزینه [Music] را انتخاب کنید.

۲. دکمه **ENTER** (⊙) را فشار دهید. فایل های موسیقی به طور خودکار پخش می شوند.

استفاده از منوی [موسیقی]



پخش موسیقی مورد نظر

شما می توانید فایل های موسیقی دلخواه تان را ایجاد کرده و به آنها گوش کنید.

۱. در هنگام پخش، با استفاده از دکمه های **∧ / ∨** فایل های خودتان را انتخاب کنید.

۲. دکمه **MARKER** را فشار دهید. علامت در منوی [موسیقی] نمایان می شود.

۳. مراحل ۱-۲ را تکرار کنید.

۴. دکمه **▶** یا **ENTER** (⊙) را فشار دهید.

حالت پخش در منوی [موسیقی] نمایان می شود.



۵. با استفاده از دکمه های **∧ / ∨** حالت پخش دلخواه را انتخاب کنید.

[Mark Play]: فایل های علامتگذاری شده را به ترتیب پخش می کند.

[Current Play]: تمامی فایل های پوشه را به ترتیب پخش می کند.

۶. دکمه **ENTER** (⊙) را فشار دهید.

توجه !

- اگر می خواهید علامتی را حذف کنید، ابتدا فایل علامتگذاری شده را انتخاب کنید سپس دکمه **MARKER** را بار دیگر فشار دهید.
- همچنین وقتی دستگاه USB جدا شود، دستگاه خاموش شود و یا عملکرد دیگری انتخاب شود علامت ها پاک می شوند.

دکمه ها	توضیح	گزینه ها
انتخاب گزینه دلخواه با استفاده از ∧ / ∨ / < / >	بازگشت به پوشه بالاتر	پوشه بالاتر
	علامتگذاری همه فایل ها	انتخاب همه
	برداشتن علامت فایل های علامتگذاری شده	انتخاب هیچکدام
	حرکت به صفحه قبل یا بعد	↑/↓
MARKER	علامتگذاری فایل های انتخاب شده	<input checked="" type="checkbox"/> علامتگذاری
∧ / ∨ / < / >	حرکت به یک فایل دیگر	▲▼◀▶ جابجایی
ENTER (⊙)	فعال کردن فایل	⊙ انتخاب
RETURN (↵)	بازگشت به منوی [USB]	⏪ بستن

پخش مکرر یا پخش اتفاقی

برای انتخاب حالت دلخواه، در هنگام پخش دکمه REPEAT را چندین بار فشار دهید.

صفحه نمایش	توضیح
REPEAT	فایل کنونی به طور مکرر پخش می شود.
REPEAT ALL	تمامی فایل ها به طور مکرر پخش می شوند.
RANDOM	فایل ها به طور اتفاقی پخش می شوند.
Off (نمایشگر خاموش)	به پخش عادی باز می گردد.

پخش AUTO DJ

عملکرد AUTO DJ انتهای یک ترانه را با ابتدای ترانه بعدی ادغام می کند.
برای انتخاب حالت دلخواه، در هنگام پخش دکمه **AUTO DJ** را چندین بار فشار دهید.

صفحه نمایش	توضیح
AUTO DJ RANDOM	در این حالت موسیقی به طور اتفاقی پخش می شود.
AUTO DJ SEQUENTIAL	در این حالت موسیقی به طور مکرر پخش می شود.
AUTO DJ OFF	به پخش عادی باز می گردد.

پخش فایل فیلم

شما می توانید فایل های فیلم داخل دستگاه USB را پخش کنید.

- با استفاده از دکمه های </> در منوی [USB] گزینه [فیلم] را انتخاب کنید.
- با استفاده از دکمه های </> / V / A فایلی را انتخاب کرده و برای پخش آن دکمه ▶ یا **ENTER** (⊙) را فشار دهید.

نمایش اطلاعات فایل بر روی صفحه

شما می توانید اطلاعات گوناگون و تنظیمات مربوط به محتوا را نمایش دهید.



- برای نمایش اطلاعات گوناگون پخش، در هنگام پخش دکمه **INFO/DISPLAY** (□) را فشار دهید.

عنوان	شماره عنوان فعلی / تعداد کل عناوین
زمان	زمان پخش سپری شده / کل زمان پخش
صدا	زبان صوتی انتخاب شده یا کانال
زیرنویس	زیرنویس انتخاب شده
کد صفحه	کد صفحه زیرنویس انتخاب شده

- با استفاده از دکمه های </> / V / A گزینه ای را انتخاب کنید.
- برای تنظیم مقادیر گزینه انتخاب شده از دکمه های </> استفاده کنید.
- برای خروج از نمایش روی صفحه دکمه **INFO/DISPLAY** (□) یا **RETURN** (⊙) را فشار دهید.

توجه!

اگر مدت چند ثانیه هیچ دکمه ای فشار داده نشود نمایش روی صفحه محو می شود.

شرایط فایل فیلم

سازگاری فایل فیلم با این دستگاه منوط به شرایط زیر است.

- وضوح ممکن: ۷۲۰ × ۵۷۶ (عرض × ارتفاع) پیکسل
- نام فایل زیرنویس DivX باید تا ۴۵ کاراکتر باشد.
- اگر کد غیر ممکنی در فایل DivX باشد، علامت “_” در صفحه نمایش نشان داده می شود.
- میزان فریم: کمتر از ۳۰ فریم
- اگر ساختار صدا و تصویر فایل ضبط شده به درستی تنظیم نشده باشد، تصویر یا صدا پخش نخواهد شد.
- فایل فیلم قابل پخش: “.avi”، “.mpg”، “.mpeg”، “.divx”
- فرمت زیر نویس قابل پخش: SubRip (*.srt/ *.txt), SAMI (*.smi), SubStation Alpha (*.ssa/ *.txt), MicroDVD (*.sub/ *.txt), SubViewer 2.0 (*.sub/ *.txt), Vobsub (*.sub)
- فرمت کدگذاری قابل پخش: “DIVX3.11”, “DIVX4”, “DIVX5”, “DIVX6”, “MP4V3”, “3IVX”
- فرمت صوتی قابل پخش: “AC3”, “PCM”, “MP3”, “WMA”
- فرکانس نمونه: بین ۳۲ تا ۴۸ کیلوهرتز (MP3)، بین ۳۲ تا ۴۸ کیلوهرتز (WMA).
- میزان بیت: ۳۲ تا ۳۲۰ کیلوبیت در ثانیه (MP3)، ۴۰ تا ۱۹۲ کیلوبیت در ثانیه (WMA).
- اگر نام فایل فیلم با نام زیرنویس تفاوت داشته باشد در هنگام پخش فایل DivX، زیرنویس نمایان نمی شود.
- اگر فایل DivX متفاوت از خصوصیات DivX پخش کنید، به درستی پخش نخواهد شد.
- پشتیبانی نمی شود. اگر فرمت صدا DTS باشد، صدا پخش نخواهد شد.

پخش از زمان انتخاب شده

۱. در هنگام پخش دکمه **INFO/DISPLAY** (I) را فشار دهید. کادر جستجوی زمانی، زمان پخش سپری شده را نشان می دهد.
۲. گزینه [زمان] را انتخاب کنید و سپس از چپ به راست زمان شروع را به ترتیب ساعت، دقیقه و ثانیه وارد کنید. به عنوان مثال برای یافتن صحنه ای در زمان ۲ ساعت و ۱۰ دقیقه و ۲۰ ثانیه عدد ۲۱۰۲۰ را وارد کنید.
۳. برای شروع پخش از زمان انتخاب شده دکمه **ENTER** (E) را فشار دهید.

شنیدن صدای متفاوت

۱. دکمه **INFO/DISPLAY** (I) را در هنگام پخش فشار دهید تا نمایش روی صفحه نمایان شود.
۲. با استفاده از دکمه های ۸ / ۷ [گزینه [صدا]] را انتخاب کنید.
۳. برای انتخاب زبان صوتی، تراک صوتی یا کانال صوتی مورد نظر از دکمه **</>** استفاده کنید.

انتخاب زبان زیرنویس

۱. دکمه **INFO/DISPLAY** (I) را در هنگام پخش فشار دهید تا نمایش روی صفحه نمایان شود.
۲. با استفاده از دکمه های ۸ / ۷ [گزینه [زیرنویس]] را انتخاب کنید.
۳. برای انتخاب زبان زیرنویس دلخواه از دکمه **</>** استفاده کنید.
۴. برای خروج از نمایش روی صفحه دکمه **RETURN** (R) را فشار دهید.

تغییر کد صفحه زیرنویس

اگر زیرنویس به درستی نمایان نشود، شما می توانید برای رویت صحیح فایل زیرنویس، صفحه کد زیرنویس را تغییر دهید.

۱. دکمه **INFO/DISPLAY** (I) را در هنگام پخش فشار دهید تا نمایش روی صفحه نمایان شود.
۲. برای انتخاب [کد صفحه] دکمه ۸ / ۷ را فشار دهید.
۳. برای انتخاب گزینه کد دلخواه دکمه **</>** را فشار دهید.
۴. برای خروج از نمایش روی صفحه دکمه **RETURN** (R) را فشار دهید.

تماشای عکس

شما می توانید فایل های عکس داخل دستگاه USB را مشاهده کنید.

۱. با استفاده از دکمه های </> در منوی [USB] گزینه [عکس] را انتخاب کنید.



توقف نمایش اسلاید

در هنگام نمایش اسلاید دکمه ■ را فشار دهید.

توقف موقت (مکث) نمایش اسلاید

در هنگام نمایش اسلاید دکمه || را فشار دهید. برای شروع مجدد دکمه ► یا || را فشار دهید.

پرش به عکس بعدی/ قبلی

هنگام تماشای عکس به صورت تمام صفحه، برای حرکت به عکس بعدی/ قبلی دکمه < یا > را فشار دهید.

گزینه های موجود در هنگام تماشای عکس

هنگام تماشای عکس به صورت تمام صفحه، می توانید از گزینه های متعددی استفاده کنید.

۱. هنگام تماشای عکس به صورت تمام صفحه، برای نمایش منوی گزینه، دکمه INFO/DISPLAY (□) را فشار دهید.

۲. با استفاده از دکمه های </> / > / < / > گزینه ای را انتخاب کنید.

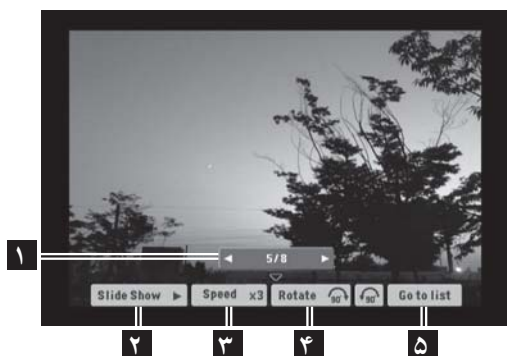

عکس کنونی / تعداد کل عکس ها

۱. برای نمایش عکس بعدی/ قبلی از دکمه </> استفاده کنید.

۲. **نمایش اسلاید** برای شروع یا توقف نمایش اسلاید دکمه ENTER (●) را فشار دهید.

۳. **سرعت** برای انتخاب زمان تاخیر میان عکس ها در نمایش اسلاید از دکمه ENTER (●) استفاده کنید.

۴. **چرخش** برای چرخش عکس به طرف راست/ چپ از دکمه ENTER (●) استفاده کنید.

۵. **برو به لیست** برای بازگشت به منوی [عکس] دکمه ENTER (●) را فشار دهید.

۲. برای خروج از منوی گزینه دکمه RETURN (⌂) یا INFO/DISPLAY (□) را فشار دهید.

گزینه ها	توضیح	دکمه ها
پوشه بالاتر	بازگشت به پوشه بالاتر	انتخاب گزینه دلخواه با استفاده از </>
↑/↓	حرکت به صفحه قبل یا بعد	</>
▶ نمایش اسلاید	تماشای نمایش اسلاید	▶
▲▼◀▶ جابجایی	حرکت به یک فایل یا محتوای دیگر	</>
◎ انتخاب	مشاهده یک فایل خاص	ENTER (●)
⌂ بستن	بازگشت به منوی [USB]	RETURN (⌂)

۲. با استفاده از دکمه های </> / > / < / > فایلی را انتخاب کنید، برای پخش فایل دکمه ▶ یا ENTER (●) را فشار دهید.

گزینه ها	توضیح	دکمه ها
▶ نمایش اسلاید	تماشای نمایش اسلاید	▶
◎ انتخاب	مشاهده یک فایل خاص	ENTER (●)

استفاده از تایمر خاموش

شما می توانید در زمان مقرر دستگاه را به طور خودکار خاموش کنید. دکمه **SLEEP** را چندین بار فشار دهید. مندرجات صفحه نمایش به طور متناوب مطابق زیر تغییر می کنند.

SLEEP 180 -> 150 -> 120 -> 90 -> 80 -> 70 -> 60 -> 50 -> 40 -> 30 -> 20 -> 10 -> خاموش

برای بررسی زمان باقی مانده، دکمه **SLEEP** را فشار دهید. زمان باقیمانده در صفحه نمایش نمایان می شود. برای لغو عملکرد خاموشی، دکمه **SLEEP** را چندین بار فشار دهید تا عبارت "SLEEP 10" نمایان شود، و سپس هنگامی که عبارت "SLEEP 10" نمایان است، دکمه **SLEEP** را یک بار دیگر فشار دهید.

توجه !

هنگامی که تایمر خاموش فعال است، صفحه نمایش تاریک شده و چراغ خاموش می شود.

شرایط فایل عکس

سازگاری فایل عکس با این دستگاه منوط به شرایط زیر است:

- حداکثر تعداد پیکسل عرض: ۲۰۴۸×۲۷۶۰ پیکسل
- حداکثر تعداد فایل: کمتر از ۹۹۹
- برخی از فایل ها به دلیل متفاوت بودن فرمت یا شرایط فایل عمل نمی کنند.
- پسوند فایل: ".jpg"، ".jpeg"

سایر عملکردها

دایمر

دکمه **DIMMER** را یک بار فشار دهید. صفحه نمایش نیمه تاریک می شود و چراغ خاموش می شود. برای لغو، دکمه **DIMMER** را دوباره فشار دهید.

محافظ صفحه نمایش

محافظ صفحه نمایش فقط در حالت دستگاه USB کار می کند. وقتی مدت زمان ۵ دقیقه دستگاه را در حالت توقف رها کنید، محافظ صفحه نمایش نمایان می شود.

عیب یابی

علت و حل مشکل	ایراد
<ul style="list-style-type: none"> • دو شاخه دستگاه در پریز نیست. • دو شاخه را به پریز متصل کنید. • با اتصال یک دستگاه دیگر از وجود برق مطمئن شوید. 	روشن نمی شود
<ul style="list-style-type: none"> • سیم های بلندگو متصل نیستند. اتصالات بلندگو را بررسی کنید. • میزان صدا کم است. میزان صدا را تنظیم کنید. • منبع ورودی درست انتخاب نشده است. • منبع ورودی را بررسی کرده و منبع ورودی درست را انتخاب کنید. • عملکرد بی صدا فعال است. • برای لغو عملکرد بی صدا دکمه MUTE را فشار داده و یا میزان صدا را تنظیم کنید. 	صدا ندارد
<ul style="list-style-type: none"> • عملکرد دیمر یا عملکرد خاموشی فعال است. • برای لغو عملکرد، دکمه DIMMER یا SLEEP را فشار دهید. 	صفحه نمایش روشن نمی شود
<ul style="list-style-type: none"> • جهت آنتن درست نیست. آنتن را تنظیم کنید. • قدرت سیگنال ایستگاه رادیویی خیلی ضعیف است. • ایستگاه را دستی تنظیم کنید. • ایستگاهی تنظیم نشده است یا ایستگاه های تنظیم شده پاک شده اند. (هنگام تنظیم از طریق جستجوی کانال های تنظیم شده). • ایستگاه های رادیویی را تنظیم کنید، به صفحه ۲۶ مراجعه شود. 	ایستگاه های رادیویی خوب دریافت نمی شوند
<ul style="list-style-type: none"> • فاصله دستگاه کنترل از راه دور از دستگاه زیاد است. • دستگاه کنترل از راه دور در فاصله کمتر از ۷ متر عمل می کند. • مانعی بین دستگاه اصلی و دستگاه کنترل از راه دور قرار دارد. مانع را بردارید. • باتری های دستگاه کنترل از راه دور تمام شده اند. باتری ها را تعویض کنید. 	دستگاه کنترل از راه دور درست کار نمی کند

نگهداری

حمل دستگاه

هنگام جابجایی دستگاه

لطفاً جعبه و مواد بسته بندی اصلی را نگهداری کنید. در هنگام اسباب کشی به منظور محافظت بیشتر، دستگاه را همانند روز نخست بسته بندی کنید.

- سطح بیرونی دستگاه را تمیز نگه دارید
- از بکار گیری مایعات فرار نظیر اسپری حشره کش در نزدیکی دستگاه خودداری کنید.
- پاک کردن دستگاه به همراه اعمال نیرو موجب آسیب سطح بیرونی دستگاه می شود.
- هرگز برای مدت زمان طولانی محصولات لاستیکی و پلاستیکی را در تماس با دستگاه قرار ندهید.

تمیز کردن دستگاه

برای تمیز کردن دستگاه پخش از پارچه نرم و خشک استفاده کنید. در صورت کثیف بودن از پارچه ای که کمی به مواد شوینده ملایم آغشته شده استفاده کنید. از حلال های قوی چون الکل، بنزین، تینر استفاده نکنید چون به سطح بیرونی دستگاه آسیب می رسانند.

علائم تجاری و امتیازها

HDMI™

HIGH-DEFINITION MULTIMEDIA INTERFACE

HDMI، آرم HDMI و High-Definition Multimedia Interface علائم تجاری یا علائم تجاری ثبت شده کشورها هستند. HDMI Licensing LLC در ایالات متحده و سایر

DivX™

DivX®، DivX Certified® و آرم های مربوطه همگی علائم تجاری شرکت Rovi یا شرکت های تابعه بوده و تحت امتیاز آن مورد استفاده قرار می گیرند.

DOLBY®

DIGITAL

ساخته شده تحت امتیاز لابراتوارهای دالبی. دالبی و نماد DD علائم تجاری لابراتوارهای دالبی هستند.

مشخصات فنی

کلی	
200 - 240 V ~ 50 / 60 Hz	شرایط برق
130 W	مصرف برق
330 x 144.5 x 430 mm	ابعاد (عرض × ارتفاع × طول)
4.2 kg	وزن خالص (تقریبی)
41 °F to 95 °F (5 °C to 35 °C)	دمای کارکرد
5 % to 90 %	رطوبت کارکرد
5 V \equiv 500 mA	منبع تغذیه USB

ورودی / خروجی	
2.0 Vrms (1 kHz, 0 dB), 600 Ω , RCA jack (L, R) x 2	ورودی صدای آنالوگ
1.0 Vrms (p-p), 75 Ω , sync negative, RCA jack x 2	ورودی تصویر آنالوگ
3.0 Vrms (p-p), Optical jack x 2	ورودی اپتیکال
3.0 Vrms (p-p), Coaxial jack x 2	ورودی کواکسیال
0.5 Vrms (ϕ 3.5 mm stereo jack) x 1	ورودی سیار
19 pin (Type A, HDMI™ connector) x 2	ورود / خروجی HDMI
2.0 Vrms (1 kHz, 0 dB), 600 Ω , RCA jack (L, R) x 1	خروجی صدا
1.0 Vrms (p-p), 75 Ω , sync negative, RCA jack x 1	خروجی تصویر

رادیو	
87.5 to 108.0 MHz or 87.50 to 108.00 MHz	دامنه تنظیم FM

آمپلی فایر	
170 W +170 W (4 Ω at 1 kHz)	حالت استریو
170 W x 2 (4 Ω at 1 kHz)	جلو
170 W x 1 (4 Ω at 1 kHz)	وسط
170 W x 2 (4 Ω at 1 kHz)	پشت
200 W x 2 (3 Ω at 1 kHz)	ساب ووفر

بلندگوهای جلو	
نوع	۲ بلندگوی ۲ تکه
امپدانس	4 Ω
توان ورودی	170 W
حداکثر توان ورودی	340 W
ابعاد خالص (عرض × ارتفاع × طول)	277 x 941 x 274 mm
وزن خالص (۱ عدد)	13.8 kg

بلندگوهای وسط	
نوع	۳ بلندگوی ۲ تکه
امپدانس	4 Ω
توان ورودی	170 W
حداکثر توان ورودی	340 W
ابعاد خالص (عرض × ارتفاع × طول)	238 x 185 x 546 mm
وزن خالص (۱ عدد)	4.9 kg

بلندگوهای پشت	
نوع	۱ بلندگوی ۱ تکه
امپدانس	4 Ω
توان ورودی	170 W
حداکثر توان ورودی	340 W
ابعاد خالص (عرض × ارتفاع × طول)	228 x 185 x 273 mm
وزن خالص (۱ عدد)	2.3 kg

بلندگوهای پشت	
نوع	۱ بلندگوی ۱ تکه
امپدانس	3 Ω
توان ورودی	200 W
حداکثر توان ورودی	400 W
ابعاد خالص (عرض × ارتفاع × طول)	364 x 390 x 273 mm
وزن خالص (۱ عدد)	7.4 kg

طرح و مشخصات فنی بدون اطلاع قبلی قابل تغییر است.

فهرست نمایندگان صوتی و تصویری شرکت خدمات گلдіران

شهر	تلفن
بناب	۷۲۴۳۸۲۰
بندر انزلی	۴۲۴۸۸۹۶-۴۲۴۳۴۲۳
بندر کياشهر	۴۸۲۲۸۹۵
بندر عباس	۲۲۳۷۴۶۷
بوئين زهرا	۴۲۲۲۲۹۱
بوشهر	۲۵۴۱۱۱۰-۲۵۲۲۸۹۵
بوکان	۶۲۲۴۴۷۱-۶۲۲۴۸۲۲
بومهن	۷۶۲۲۰-۴۴۵-۶
بهار	۴۲۲۴۳۷۲
بهبهان	۳۳۱۵۰۰۱۰
بهشهر	۵۲۲۸۲۳۹-۵۲۲۴۸۵۶
بيجار	۴۲۲۴۵۳۷-۸
بيرجند	۴۴۴۰۶۶۰
پارس آباد مغان	۷۲۸۵۱۷۸-۷۲۸۳۷۷۰
پاکدشت	۳۶۰۲۳۱۱۹
پاوه	۷۲۲۴۶۳۹
پلدختر	۴۲۲۲۲۰۸
پيرانشهر	۴۲۲۷۷۶۸
تالش	۴۲۳۵۱۱۵-۴۲۲۰۳۰۳
تايباد	۴۲۳۰۷۹۶-۴۲۳۲۵۴۰
تبريز	۰۲۱-۸۴۷۳۳
ترت جام	۲۲۲۷۷۹۱
ترت حيدريه	۲۲۲۳۴۷۱
تکاب	۵۲۲۵۲۸۲
تنکابن	۴۲۸۲۹۳۳
تهران	۰۲۱-۸۴۷۳۳
جاجرم	۳۲۲۳۹۸۲
جغتای	۵۶۲۳۶۷۷
جوانرود	۶۲۲۵۸۴۴
جويبار	۳۲۲۵۵۴۷
جوین	۵۲۲۱۲۱۴
جهرم	۴۴۴۶۰۸۵-۲۲۷۵۶۲۸
جیرفت	۲۴۱۰۸۲۵
چابهار	۲۲۲۰۶۸۹
چالوس	۲۲۲۷۲۵۲
چمستان	۵۲۲۷۲۰۷
چناران	۶۲۲۷۶۹۴-۶۲۲۳۲۳۰
خدابنده (قيدار)	۴۲۲۴۳۲۲
خرم آباد	۲۲۰۷۵۶۷
خرم بيد	۳۵۲۴۱۳۹
خرمدره	۵۵۲۷۰۰۰
خرمشهر	۴۲۲۵۰۰۸

شهر	تلفن
آبادان	۴۴۳۷۸۲۶-۴۴۳۷۹۱۲
آباده	۳۳۳۸۲۸۱
آبيک	۲۸۲۶۸۷۵
آستارا	۵۲۲۲۳۵۹
آستانه اشرفيه	۴۲۲۴۶۰۳
آشخانه	۴۲۲۲۸۴۶
آمل	۲۲۲۸۳۶۸
ابركوه	۶۸۲۳۶۱۷
اراک	۲۲۴۹۰۶۶-۲۲۳۳۹۳۹
اردبيل	۲۲۴۵۵۸۱-۲۲۴۹۳۷۰-۲۲۴۹۳۷۱
اردستان	۵۲۴۲۷۲۰
اردکان	۷۲۳۰۷۸۲
ارسنجان	۷۶۲۳۰۳۹
اروميه	۲۲۲۴۵۷۱-۲۲۳۷۷۰۰
استهبان	۴۲۲۷۱۸۲
اسدآباد	۳۲۲۴۲۸۶
اسفراين	۷۲۲۹۵۹۶
اسکو	۲۲۲۱۶۱۵
اسلام آباد غرب	۵۲۲۳۹۴۹
اسلامشهر	۵۶۱۴۹۵۹۶-۵۶۱۴۹۵۹۷
اصفهان	۰۲۱-۸۴۷۳۳
اقلید	۴۲۲۹۱۴۴-۴۲۲۸۸۶۰
الشتري	۵۲۲۱۹۶۹
الليگودرز	۲۲۲۱۴۴۴
اميديه	۳۲۲۵۴۳۰-۳۲۲۳۶۹۷
اميرکلا	۳۲۴۵۰۰۱-۳۲۴۸۰۹۵
انديشه	۶۵۵۱۰۳۱۴-۶۵۵۳۹۳۱۹-۶۵۵۱۰۵۳
انديمشک	۴۲۲۸۲۲۱-۴۲۲۸۱۲۴
اهر	۲۲۲۳۲۴۲
اهواز	۰۶۱۱-۳۱۳۵
ايذه	۵۲۳۵۰۹۴
ايلام	۳۳۳۸۴۷۳-۳۳۴۶۳۷۸-۳۳۵۱۰۲۱
بابل	۰۲۱-۸۴۷۳۳
بابلسر	۵۲۵۲۸۸۸-۵۲۵۳۸۸۸
باغملک	۴۲۲۴۰۰۱
بانه	۴۲۶۲۵۷۶
بجنورد	۲۲۴۰۶۴۱-۲۲۲۰۰۶۳
برازجان	۴۲۳۰۳۸۹
بروجرد	۲۶۲۸۱۶۸-۲۶۲۳۶۳۰
بروجن	۴۲۲۲۴۱۹
بستان آباد	۴۱۲۴۷۳۳
بم	۲۳۱۱۱۷۷

فهرست نمایندگان صوتی و تصویری شرکت خدمات گلдіران

شهر	تلفن
سنندج	۳۳۳۷۸۶۸-۳۳۴۴۷۰۰
سوادکوه	۵۳۵۴۹۴۱
سیرجان	۴۲۳۳۷۳۵
شادگان	۳۲۲۱۱۲۳
شازند	۴۲۳۳۸۲۴
شاهرود	۳۳۹۱۲۰۰-۳۳۹۱۰۰۰-۲۳۳۰۱۵۰-۳۳۹۱۱۰۰
شاهین دژ	۴۲۳۲۱۸۶
شاهین شهر	۵۲۴۰۹۵۹
شیستر	۲۲۲۴۸۶۸
شفت	۷۸۲۳۰۶۵-۷۸۲۵۰۹۰
شوش دانیال	۵۲۱۴۷۱۵
شوشتر	۶۲۲۰۸۱۱
شهر الوند	۲۲۲۵۷۰۵-۲۲۲۰۷۶۲
شهر بابک	۴۲۳۲۸۵۱
شهر قدس	۴۶۸۳۳۵۴۳
شهرضا	۲۲۲۵۱۳۳-۲۲۳۴۲۱۰
شهرکرد	۲۲۲۲۵۵۵-۲۲۲۶۴۷۷
شیراز	۰۲۱-۸۴۷۳۳
شیروان	۶۲۲۸۲۳۰
صحنه	۳۲۲۲۸۲۵
صومعه سرا	۳۲۲۴۲۳۱
طبرس	۴۲۲۸۵۵۱-۳
عباس آباد تنکابن	۴۶۲۵۲۵۰
عجبشیر	۶۲۲۶۷۱۵
علی آباد کتول	۶۲۲۱۱۵۶
فارسان	۷۲۲۰۹۵۰
فاروج	۸۲۲۳۹۰۲
فردوس	۲۲۲۹۹۵۴
فریدونکنار	۵۶۶۳۷۰۷-۵۶۶۸۲۱۵
فریمان	۶۲۲۶۲۶۶
فسا	۲۲۲۸۳۶۲
فولاد شهر	۲۶۲۳۶۱۱-۲۳۳۷۸۳۳
فومن	۷۲۲۴۵۵۷-۷۲۳۴۵۵۷
فیروز آباد	۶۲۲۸۲۸۲
فیروزکوه	۷۶۴۴۴۰۱۷
قائم شهر	۲۳۴۷۷۱۲-۳۳۸۵۷۱۲-۳۳۴۷۲۰۶
قاین	۵۲۲۱۰۸۴
قرچک ورامین	۳۶۱۲۵۰۵۵-۳۶۱۲۳۴۸
قروه	۵۲۲۶۵۵۴-۵۲۷۳۹۸۴
قره ضیاء الدین	۲۷۲۷۶۵۹
قزوین	۲۲۳۸۵۶۰
قم	۷۲۰۸۷۰۳

شهر	تلفن
خلخال	۴۲۲۲۰۲۶
خمام	۴۲۲۲۸۹۰-۴۲۲۳۹۴۰
خمین	۲۲۲۳۹۰۱-۲۲۲۰۲۷۰
خمینی شهر	۳۶۷۸۸۳۳
خواف	۴۲۲۹۲۴۰
خوانسار	۲۲۲۵۱۰۶
خوی	۲۲۵۲۲۹۰-۲۲۵۶۹۹۰
داراب	۶۲۳۸۶۹۱
داران	۴۲۳۳۸۱۲
دامغان	۵۲۳۱۰۵۵
داورزن	۴۲۳۳۵۰۰
درگز	۵۲۲۴۷۵۲
دره شهر	۵۲۳۳۴۸۷
دزفول	۲۲۳۷۵۵۲-۲۲۲۷۲۹۶
دلیجان	۴۲۳۶۸۲۸
دورود	۴۲۳۸۲۲۶
دهدشت	۳۲۲۲۴۲۰-۳۲۲۸۷۱۸
دهلران	۷۲۲۶۹۹۰
رامسر	۵۲۵۷۴۹۰
رامهرمز	۲۲۳۸۴۶۲
رباط کریم	۵۶۴۳۷۰۵۵
رستم آباد رودبار	۶۳۷۳۳۵۳
رشت	۰۲۱-۸۴۷۳۳
رضوانشهر	۴۶۲۰۹۴۴
رفسنجان	۸۲۲۶۱۷۰-۸۲۲۰۵۵۶
رودان	۴۲۲۶۶۱۰
رودسر	۶۲۲۷۸۴۴
زابل	۲۲۲۳۳۹۲-۲۲۲۴۹۰۷
زاهدان	۳۲۲۱۲۹۳-۳۲۱۹۶۴۴
زرین شهر	۲۲۳۱۸۲۱
زنجان	۵۲۴۵۲۵۶-۵۲۵۸۶۲۹
ساری	۲۲۶۳۴۱۰
ساوه	۲۲۲۹۷۸۶-۲۲۲۸۴۸۲
سبزوار	۲۲۲۸۹۶۰
سراب	۲۲۲۴۴۹۹
سرابله	۴۲۲۴۶۱۰
سرپل ذهاب	۲۲۲۳۹۴۰
سرخس	۵۲۲۶۰۳۴
سقز	۳۲۲۱۲۵۰-۳۲۲۱۷۲۹
سلماس	۵۲۲۸۲۲۱
سمنان	۳۳۴۷۰۵۴-۳۳۴۷۰۵۵
سنقر	۴۲۲۴۰۴۰

فهرست نمایندگان صوتی و تصویری شرکت خدمات گلдіران

شهر	تلفن
میاندوآب	۲۲۶۷۱۰۴-۵
میانه	۲۲۲۱۰۰۲-۲۲۳۴۶۶۸
میبد	۷۷۲۳۸۵۰
مینودشت	۵۲۲۱۶۷۶
نائین	۲۲۵۰۷۸۸
نجف آباد	۲۶۲۸۷۶۵
نظرآباد	۴۵۳۵۶۸۴۸
نقده	۶۲۲۸۰۹۵-۶۲۲۶۴۴۱-۶۲۳۱۵۷۹-۶۲۳۱۵۸۰
نکاء	۵۶۲۴۲۲۰
نور	۶۲۵۱۹۱۹-۶۲۵۴۱۵۵-۶۲۵۵۵۸-۶۲۵۱۹۲۰
نورآباد دلفان	۷۲۲۴۲۳۲
نوشهر	۳۲۳۲۲۲۶-۳۲۳۴۰۸۰
نهاوند	۳۲۴۶۰۶۷
نهبندان	۶۲۲۱۹۶۱
نیریز	۵۲۲۴۶۴۸
نیشابور	۳۳۳۹۹۵۰-۳۳۳۴۰۹۰
ورامین	۳۶۲۵۳۳۱۶
ولایت جم	۷۶۳۲۱۴۸
هرسین	۳۲۲۱۹۳۱
همدان	۸۲۶۵۸۲۹-۸۲۶۲۵۲۹-۸۲۵۶۸۱۹
یاسوج	۳۳۳۹۶۹۹
یزد	۶۲۴۸۷۱۱

شهر	تلفن
قوچان	۲۲۲۱۸۷۵
کازرون	۲۲۴۱۳۵۳-۲۲۳۸۴۸۴
کاشان	۴۲۳۷۹۵۴-۴۲۳۰۰۱۴
کاشمر	۸۲۳۲۷۳۷
کامیاران	۳۵۲۷۹۵۲
کبودر آهنگ	۵۲۲۶۸۰۳
کرج	۳۴۴۳۷۸۸-۳۴۴۲۹۴۷۳
کرمان	۲۷۲۳۴۶۳-۲۷۲۵۰۶۰
کرمانشاه	۸۳۵۷۳۱۶-۸۳۵۶۳۷۵
کلاردشت	۲۶۲۳۶۱۰
کلاله	۴۲۴۱۱۱۴
کمالشهر	۳۴۷۰۷۷۲۴-۳۴۷۰۹۲۵۸
کنگاور	۲۲۲۸۲۵۴
کوهدشت	۶۲۴۳۰۳۷
کیش	۴۴۶۲۶۷۴
گچساران	۲۲۲۷۰۷۳
گرگان	۲۲۶۱۴۱۰-۲۲۶۱۴۲۰-۲۲۴۲۴۴۷-۲۲۴۸۴۲۰-۲۲۴۸۴۱۰
گرمسار	۴۲۲۱۸۸۸
گلپایگان	۳۲۲۸۱۸۳
گلوگاه	۶۲۲۵۷۸۵
گناباد	۷۲۲۶۰۰۴
گنبد کاووس	۲۲۳۵۶۰۰
لاهیجان	۲۲۲۸۲۴۵
لنگرود	۵۲۲۹۴۰۱
لوشان	۶۴۲۲۰۷۷
ماکو	۳۳۴۲۶۲۲-۳۳۴۹۳۱۵
ماهشهر	۲۳۴۰۰۱۶
مبارکه	۵۲۲۲۶۸۱
محلات	۳۲۲۸۹۵۷
محمدیه	۲۵۷۷۲۳۷
محمود آباد	۷۷۴۲۹۸۶
مراغه	۲۲۲۹۱۰۲-۲۲۵۳۶۷۹
مرند	۲۲۴۴۶۴۵
مرودشت	۳۳۳۱۲۹۹
مریوان	۳۲۳۰۶۵۳
مسجد سلیمان	۲۲۲۹۵۶۷-۲۲۲۳۳۰۰
مشکین شهر	۵۲۳۴۷۳۲-۵۲۳۶۴۴۴
مشهد	۰۲۱-۸۴۷۳۳
ملایر	۲۲۲۱۲۱۰-۲۲۲۳۸۱۰
ملکان	۸۲۲۱۰۸۶
منجیل	۶۴۴۲۴۲۸
مهاباد	۲۲۲۲۳۹۷-۲۲۲۹۶۸۷

مرکز اطلاع رسانی و
خدمات مشتریان گلдіران
خط ویژه : ۰۲۱-۸۴۷۳۳

