

UŽIVATELSKÝ NÁVOD
**CHLADNIČKA S
MRAZNIČKOU**

Prosím, před použitím přístroje si tento uživatelský návod pečlivě pročtěte a mějte jej vždy při ruce, abyste do něj mohli kdykoli nahlédnout.

Registrace

Typové a výrobní číslo je na zadní části spotřebiče. Toto číslo je vyhrazeno pouze tomuto konkrétnímu zařízení. Na tuto stránku si запиšte informace a příručku uschovejte jako trvalý doklad o koupi. Na toto místo též vložte nákupní doklad.

Datum zakoupení : _____

Prodejce : _____

Adresa prodejce : _____

Telefon prodejce : _____

Typové číslo : _____

Výrobní číslo : _____

Obsah

Úvod	Bezpečnostní pokyny	4
	Označení součástí	10
Instalace	Instalace	17
	Před použitím	17
Obsluha	Nastavení teploty	19
	Prostor OPTI (Mrazení)	21
	Rychlé zmrazení	22
	Ekonomicky přívětivá	22
	Autotest	22
	Zámek	23
	Vyp./Zap.	23
	Příhrádka chladničky	23
	Vita Light	24
	Výstraha při otevřených dveřích	24
	Výroba ledu	25
	Odmrazování	25
	Dávkovač vody	26
	Police na lahve	28
	Vyjímatelná skleněná police	28
	Mrazicí oddělení	28
	Automatický výrobek ledu	29
Doporučení pro uchovávání potravin Péče a údržba	Uchovávání potravin	31
	Jak šetřit energii	31
	Obecné informace	32
	Obrácení směru otvírání dveří	32
Odstranění závad	Čištění	33
	Smart Diagnosis™	34
	Odstranění závad	35

Bezpečnostní pokyny

ZÁKLADNÍ BEZPEČNOSTÍ OPATŘENÍ

Tento prývodce obsahuje mnoho důležitých bezpečnostních pokynů. Vždy si pokyny přečtěte a dodržujte je.

▲ Toto je výstražný bezpečnostní symbol. Upozorňuje na bezpečnostní pokyny, které vás informují o riziku nebezpečí, které může usmrtit nebo zranit vás nebo ostatní nebo poškodit výrobek. Všechny bezpečnostní pokyny předchází tento bezpečnostní symbol a výstražný nápis **NEBEZPEČÍ**, **VAROVÁNÍ** nebo **POZOR**. Tato slova znamenají:

▲ NEBEZPEČÍ Pokud nebudete postupovat podle pokynů, může dojít k usmrcení nebo těžkému zranění.

▲ VAROVÁNÍ Pokud nebudete postupovat podle pokynů, může dojít k usmrcení nebo těžkému zranění.

▲ POZOR Oznamuje bezprostředně nebezpečnou situaci která, pokud se jí nevyhnete, může vyústit v lehké nebo střední zranění nebo poškození výrobku.

Všechny bezpečnostní zprávy přesně popisují nebezpečí, napoví, jak snížit riziko zranění a řeknou vám, co může následovat nepostupuje-li se podle pokynů.

▲ VAROVÁNÍ

Pro snížení rizika požáru, elektrického šoku nebo jiného zranění osob během používání tohoto výrobku je nutné dodržovat bezpečnostní pokyny, včetně následujících. Přečtěte si všechny pokyny předtím, než začnete výrobek používat.

1. Zapojování do elektrické sítě

Měla by být použita vyhrazená zásuvka.

- Používání několika zařízení v jedné zásuvce může způsobit požár.
- Elektrická pojistka proti vytečení může poškodit potraviny a zásobník může zatéct.



Dávejte pozor na to, aby zástrčka nesměřovala směrem vzhůru nebo nebyla přitisknuta za zadní částí chladničky.

Může se vlít voda nebo poškodit zástrčka, což může vést k požáru nebo elektrickému šoku.

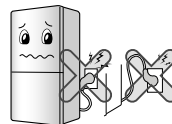

Předcházejte promáčknutí nebo vtisknutí síťového kabelu ve chvíli, kdy je lednička zasazována dovnitř a zásuvka je v průběhu instalace vytažená.

To se stává příčinou vzniku ohně nebo úrazu elektrickým proudem.

Při odsouvání spotřebiče od zdi se vyvarujte překroucení či poškození síťové šňůry.

Napájecí kabel by neměl být stisknutý nebo zkroutený těžkým předmětem, mohl by se poškodit.

Poškozený napájecí kabel může způsobit požár nebo elektrický šok.



Elektrickou zástrčku nijak neprodlužujte ani neupravujte.

Mohlo by to způsobit požár kabelu vzniklý elektrickým proudem nebo elektrický šok.



Odpojte zástrčku kdykoliv během čištění, manipulace nebo výměny vnitřní lampy chladničky.

- Jinak může dojít k elektrickému šoku nebo jinému úrazu.
- Při výměně vnitřní lampy chladničky se ujistěte, že gumové těsnění určené k zamezení elektrických jisker uvnitř krytu není vyjmuté.



Bezpečnostní pokyny

Nevytahávejte kabel ze zásuvky ani se nedotýkejte zástrčky mokřými rukama.

Jinak může dojít k elektrickému šoku nebo jinému úrazu.

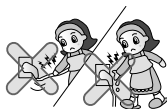

Odstraňte vodu nebo prach ze zástrčky a zasuňte ji tak, aby kolíky pevně pasovali.

Prach, voda nebo nestabilní zapojení mohou způsobit požár nebo elektrický šok.

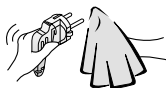

Vytáhněte zástrčku za ní samotnou, nikoliv za kabel.

Může to způsobit elektrický šok, případně zkrat může způsobit požár.



Zajistěte uzemnění.

Pokud pokyny pro uzemnění zcela nechápete nebo máte-li pochybnosti, zda je váš spotřebič správně uzemněn, obraťte se na kvalifikovaného elektrikáře nebo pracovníka servisu.

Nesprávné uzemnění může způsobit havárii nebo elektrický šok.

Ujistěte se, že používáte uzemněné, správné napětí vhodné pro napájecí zdroj.

To se stává příčinou vzniku ohně.

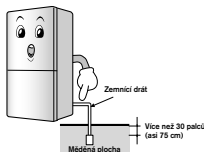

Je-li napájecí kabel nebo zástrčka poškozena nebo jsou otvory na zásuvce volné, nepoužívejte je.

Může to způsobit elektrický šok, případně zkrat může způsobit požár.

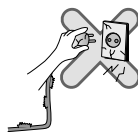

Před opakovaným zapojením zástrčky počkejte 5 minut nebo déle.

Jinak může dojít k poruše provozu mrazáku.



2. Používání chladničky

Neumísťujte těžké nebo nebezpečné předměty (nádrže s tekutinou) na chladničku.

Může při otvírání nebo zavírání dveří dojít k pádu a následně ke zranění, požáru nebo elektrickému šoku.



Nezavěšujte se za dveře nebo poličky dveří nebo za chladicí část.

Může dojít k pádu chladničky nebo poškození rukou. Zvláště zabraňte toto dělat dětem.



Chraňte děti před vstupem do výrobku.

Toto počinání může ohrozit život dítěte, pokud dítě vstoupí do ledničky.



Ořesy v důsledku rázného otvírání a zavírání dveří ledničky mohou způsobit spadnutí přihrádky ledničky se skladovaným jídlem a zranit nohy, proto dávejte pozor.

Neinstalujte chladničku do mokřého místa nebo do místa, kam se může dostat voda nebo déšť.

Postupné zhoršování izolace na elektrických součástech může způsobit elektrické poškození.

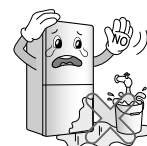

Bezpečnostní pokyny

Nepoužívejte ani neukládejte vznětlivé materiály jako je éter, benzen, alkohol, některé léky, plyn, spreje nebo kosmetiku dovnitř nebo do blízkosti chladničky.

Může to způsobit explozi nebo požár.

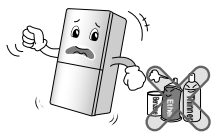

Nevkládejte do chladničky zapálenou svíčku jako deodorant. K sušení uvnitř nepoužívejte sušičku, nepoužívejte ani světlo svíčky k odstranění zápachu.

Může to způsobit explozi nebo požár.



Neukládejte do chladničky léky nebo jiné odborné chemikálie.

Je-li v chladničce uložen materiál, který vyžaduje přesnou skladovací teplotu, může se časem zhoršit a neočekávaná reakce může být nebezpečná.



V blízkosti chladničky nepoužívejte vznětlivé spreje. Mohlo by dojít k požáru.

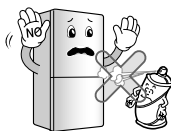

Nepoužívejte v blízkosti chladničky topící tělesa.

Instalujte na místech vzdálených od hořlavin jako např. od míst, kde dochází k úniku hořlavého plynu.

Mohlo by dojít k požáru.



Na chladničku nestavte žádné vázy, mísy, kosmetiku, léky nebo nádrže s vodou.

Může dojít k požáru, elektrickému šoku nebo zranění.



V případě hromu a blesku nebo při dlouhém nepoužívání výrobku, odpojte spotřebič ze zásuvky.

Hrozí riziko nebezpečí úrazu elektrickým proudem nebo ohně.

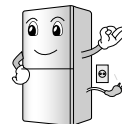

Byla-li chladnička ponořena, před dalším použitím ji zkontrolujte.

Mohlo by dojít k elektrickému šoku nebo požáru.

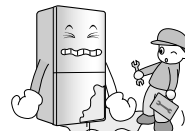

Unikne-li plyn, nedotýkejte se chladničky ani zásuvky a rychle vyvětrejte místnost.

- Exploze zapříčiněná jiskrou může způsobit požár a popáleniny.
- Protože tato chladnička používá přírodní plyn (isobutan, R600a) kvůli ochraně životního prostředí, je i malá dávka (80~90 g) vznětlivá. Uteče-li plyn následkem vážného poškození během přepravy, instalace nebo používání chladničky, může jakákoliv jiskra způsobit oheň nebo popáleniny.

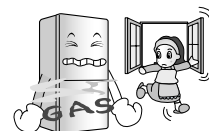

Nestříkejte na vnější ani vnitřní část chladničky vodu ani ji nečistěte pomocí benzenu nebo rozpouštědla.

Postupné zhoršování izolace na elektrických součástech může způsobit elektrické poškození nebo požár.

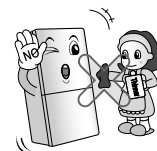

Zaznamenáte-li nějaký podezřelý pach nebo kouř z chladničky, odpojte zástrčku ze zásuvky a kontaktujte servisní centrum.

Mohlo by dojít k požáru.

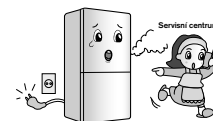

Bezpečnostní pokyny

Nenechte nikoho jiného než kvalifikovaného elektroinženýra aby rozebíral, opravoval nebo upravoval chladničku.

Mohlo by dojít k elektrickému šoku, zranění nebo požáru.

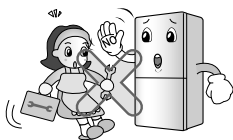

Nepoužívejte chladničku pro jiné než domácí účely (např. pro ukládání léků nebo laboratorního materiálu, na lodi apod.).

Mohlo by dojít k neočekávanému požáru, elektrickému šoku, degradaci uloženého materiálu nebo chemické reakci.

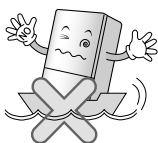

Při manipulaci s chladničkou odstraňte balicí materiály ze dveří.

Mohlo by dojít k uzamčení dítěte.



Tento přístroj není určen pro užívání osobami (včetně dětí) se sníženými tělesnými, smyslovými nebo mentálními schopnostmi nebo nedostatkem zkušeností a znalostí, pokud nad nimi není dozor nebo pokyny k užívání přístroje ze strany osoby zodpovědné za jejich bezpečnost.

Dohlížejte na děti, aby si nehrály s přístrojem.

Instalujte chladničku pouze na pevnou a rovnou podlahu.

Instalace chladničky na nestabilní podlahu může způsobit smrt, pokud chladnička při otevírání nebo zavírání dveří spadne.



Nestrkejte ruce nebo kovové předměty do výstupu chladného vzduchu, krytu, spodní části chladničky nebo ohnivzdorné mřížky (výfukového otvoru) vzadu.

Jinak může dojít k elektrickému šoku nebo jinému úrazu.

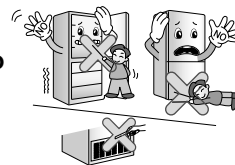

⚠ POZOR

Porušení tohoto pokynu může způsobit zranění nebo poškodit dým nebo nábytek. Prosíme, buďte vždy opatrní!

Nedotýkejte se jídla nebo balení v mrazničce mokřými rukama.

Mohlo by dojít k omrzlinám.



Zabraňte nepořádku v potravinách uvnitř ledničky.

Potraviny mohou spadnout v průběhu otevírání a zavírání ledničky a poranit osoby.

Do mrazáku nekládejte lahve.

Zmražený obsah lahve ji může poničit a následně může dojít ke zranění od lahve.



Nestrkejte ruce do spodku chladničky.

Železná deska naspodu může způsobit úraz.



Bezpečnostní pokyny

Chladničku přenášejte s držadlem na spodku předku a navrchu zadku.

Jinak mohou vaše ruce uklouznout a způsobit úraz. Protože je výrobek těžký, manipulace jedním člověkem může zranit osoby nebo může dojít k úrazu.

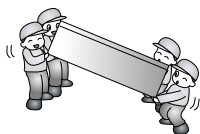

Protože otevírání nebo zavírání dveří chladničky s mrazničkou může mít za následek zranění osob, které jsou v blízkosti, dbejte prosím zvýšené opatrnosti.

Otevírání nebo zavírání dveří může způsobit přiskřípnutí rukou ve šterbině dveří nebo úraz dítěte rohem dveří.



Do chladničky nekládejte žádné žijící zvíře.



Bezpečnostní pokyny

▲ VAROVÁNÍ

- Tato lednička s chladničkou musí být před uvedením do chodu řádně instalována a umístěna v souladu s pokyny pro instalaci.
- Nikdy ledničku s chladničkou neodpojujte vytazením zástrčky ze zásuvky za síťovou šňůru. Zástrčku vždy pevně uchopte a vytáhněte ji kolmo ze zásuvky.
- Po uvedení chladničky s mrazničkou do chodu se nedotýkejte chladných povrchů uvnitř mrazničky, zejména máte-li mokré či vlhké ruce. Pokožka by mohla k těmto velmi chladným povrchům přilnout.

Přístupnost síťové zástrčky

Síťová zástrčka chladničky s mrazničkou by měla být snadno přístupná, aby ji bylo možné v nouzi urychleně vytáhnout ze zásuvky.

Výměna síťové šňůry

Je-li síťová šňůra poškozená, musí ji vyměnit výrobce, pracovník servisu nebo podobně kvalifikovaná osoba.

Nebezpečí

Nebezpečí uvíznutí dětí.
Před likvidací ledničky či mrazničky, demontujte dveře.
Ponechte police na místě, aby dětí nemohly snadno vlézt dovnitř.

Neskladujte

- V blízkosti tohoto ani jiných elektrických spotřebičů neskladujte benzín ani jiné hořlavé plyny a kapaliny.
- V tomto spotřebiči neskladujte výbušné látky, např. aerosolové nádoby obsahující hořlavé palivo.

Uzemnění

Při výskytu krátkého spojení snižuje uzemnění nebezpečí úrazu elektrickým proudem odvedením elektrického napětí vyhrazeným vodičem. Tento spotřebič musí být pro zamezení úrazu elektrickým proudem uzemněn. Nesprávné použití zemnicího kontaktu může způsobit úraz elektrickým proudem.

Bezpečnostní pokyny

▲ VAROVÁNÍ

- ▲ Ponechte větrací otvory v kuchyňské lince i v krytu spotřebiče volné, bez překážek proudění vzduchu.
- ▲ Pro urychlení odmrazování nepoužívejte mechanická zařízení či jiné prostředky nedoporučené výrobcem.
- ▲ Vyvarujte se poškození okruhu chladicího média.
- ▲ Uvnitř prostor určených pro uchovávání potravin nepoužívejte elektrické spotřebiče, nejsou-li typu, který je doporučen výrobcem.
- ▲ Chladicí médium a těsnicí plyn používané ve spotřebiči vyžadují speciální metody likvidace. Při likvidaci se obraťte na servisního technika nebo na podobně kvalifikovanou osobu.



Tento spotřebič obsahuje menší množství izobutanového chladicího média (R600a), přírodního plynu slučitelného se životním prostředím. Tento plyn je však hořlavý. Při přepravě a instalaci spotřebiče je zapotřebí zajistit, aby nedošlo k poškození žádné ze součástí okruhu chladicího média. Chladicí médium unikající z potrubí se může vznítit nebo způsobit poranění očí. Rozpoznáte-li únik chladicího média, zabraňte výskytu volného plamene a ostatních potenciálních zdrojů vznícení a několik minut větrejte místnost, ve které se spotřebič nalézá.

Pro zamezení vzniku hořlavé směsi plynu a vzduchu při úniku z okruhu chladicího média je důležitý poměr velikosti místnosti, ve které je spotřebič umístěn, a množství použitého chladicího média. Místnost musí mít 1 m² plochy na každých 8 g chladicího média R600a ve spotřebiči. Množství chladicího média ve vašem spotřebiči je uvedeno na typovém štítku uvnitř spotřebiče. Zásadně nespouštějte spotřebič jevící známky poškození. V případě pochybností se obraťte na vašeho prodejce.

▲ POZOR

- **Je-li síťová zásuvka uvolněná, nepřipojujte k ní síťovou šňůru.**
Mohlo by dojít k úrazu elektrickým proudem či k požáru.
- **Nikdy ledničku s chladničkou neodpojujte vytažením zástrčky ze zásuvky za síťovou šňůru. Zástrčku vždy pevně uchopte a vytáhněte ji kolmo ze zásuvky.**
Mohlo by dojít k přerušení kabelu a ke zkratu.
- **Při čištění zástrčky nepoužívejte vlhký hadřík. Z kontaktů zástrčky odstraňte cizí materiál.**
Jinak vzniká nebezpečí požáru.
- **Po odpojení spotřebiče od napájení vyčkejte před opětovným připojením k síťové zásuvce nejméně pět minut.**
Při nesprávné obsluze mrazničky může dojít k věcné škodě.
- **Nebude-li spotřebič delší dobu používán, vytáhněte zástrčku ze zásuvky.**
Poškození izolace může být příčinou požáru.
- **Nenechte děti dotýkat se či hrát si s ovládacím panelem v přední části spotřebiče.**
- **Chladicí médium a těsnicí plyn používané ve spotřebiči vyžadují speciální metody likvidace. Zamezte poškození potrubí v zadní části spotřebiče před likvidací.**

▲ VAROVÁNÍ

Pro čištění dolních zásuvek nepoužívejte myčku nádobí. Vysoká teplota by poškodila zásuvky a učinila je nepoužitelnými.

Název modelu : GB7138****

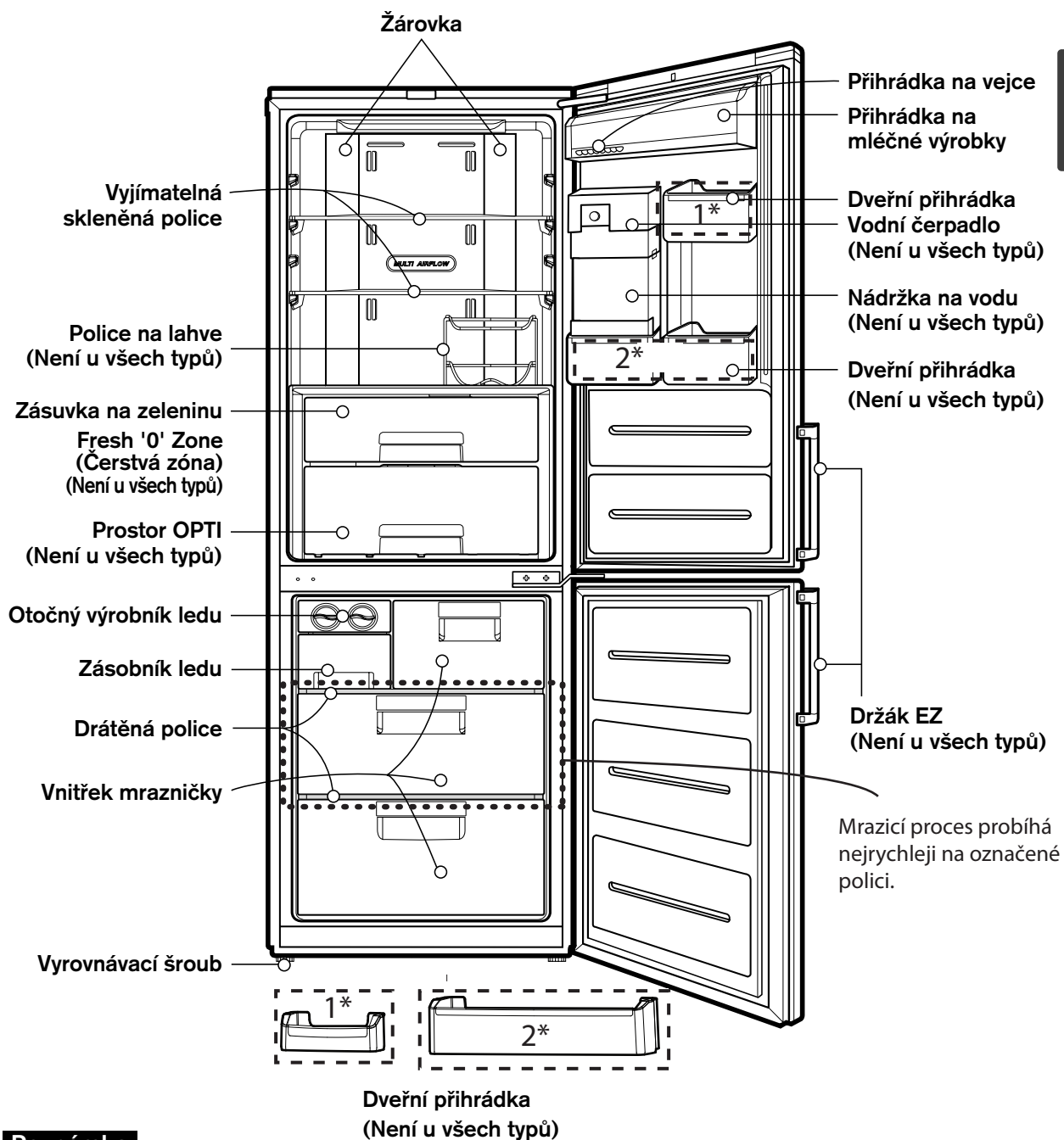

Poznámka

Pokud některé ze součástí u svého spotřebiče nenalzáte, může jít o součásti používané v jiných typech (např. „Prostor OPTI“ pro změnu teploty není součástí všech typů).

Označení Součástí

Model:	GB5219****	GB5219**E*	GB5219**F*		
	GB5237****	GB5237**E*	GB5237**F*		
	GB5240****	GB5240**A*	GB5240**C*		
	GB*530*****	GB*530**CF*	GB*530**CP*	GB*530**QP*	GB*530**QW*
	GB*539*****	GB*539**CF*	GB*539**CP*	GB*539**QP*	

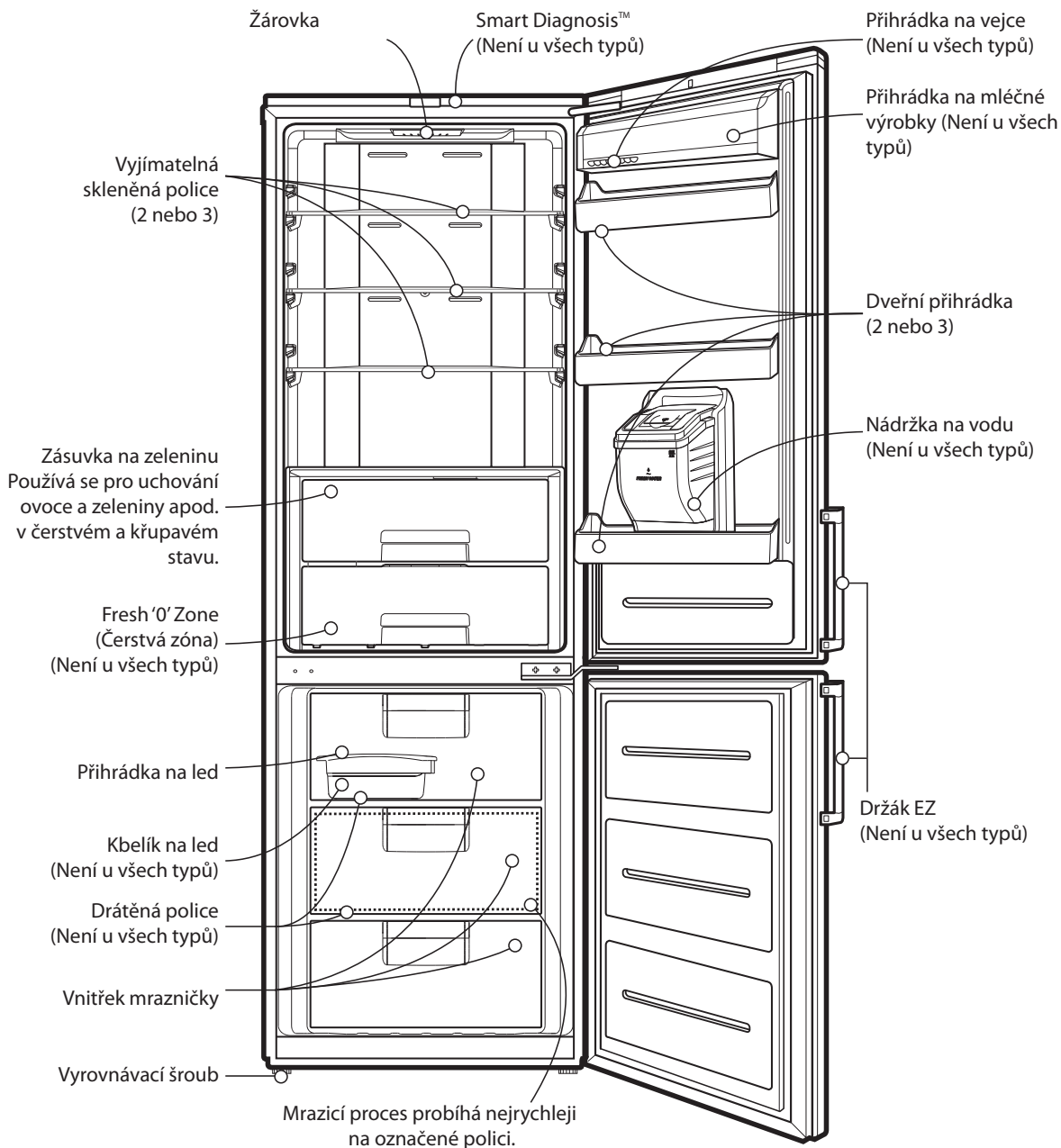

Poznámka

Pokud některé ze součástí u svého spotřebiče nenalzáte, může jít o součásti používané v jiných typech

Označení Součástí

Model: GB5234****	GB5234**H*	GB5234**I*	
GB5237****	GB5237**G*	GB5237**J*	GB5237PMG
GB5240****	GB5240**D*		
GB*539****	GBB539**H**	GB*539**QW*	

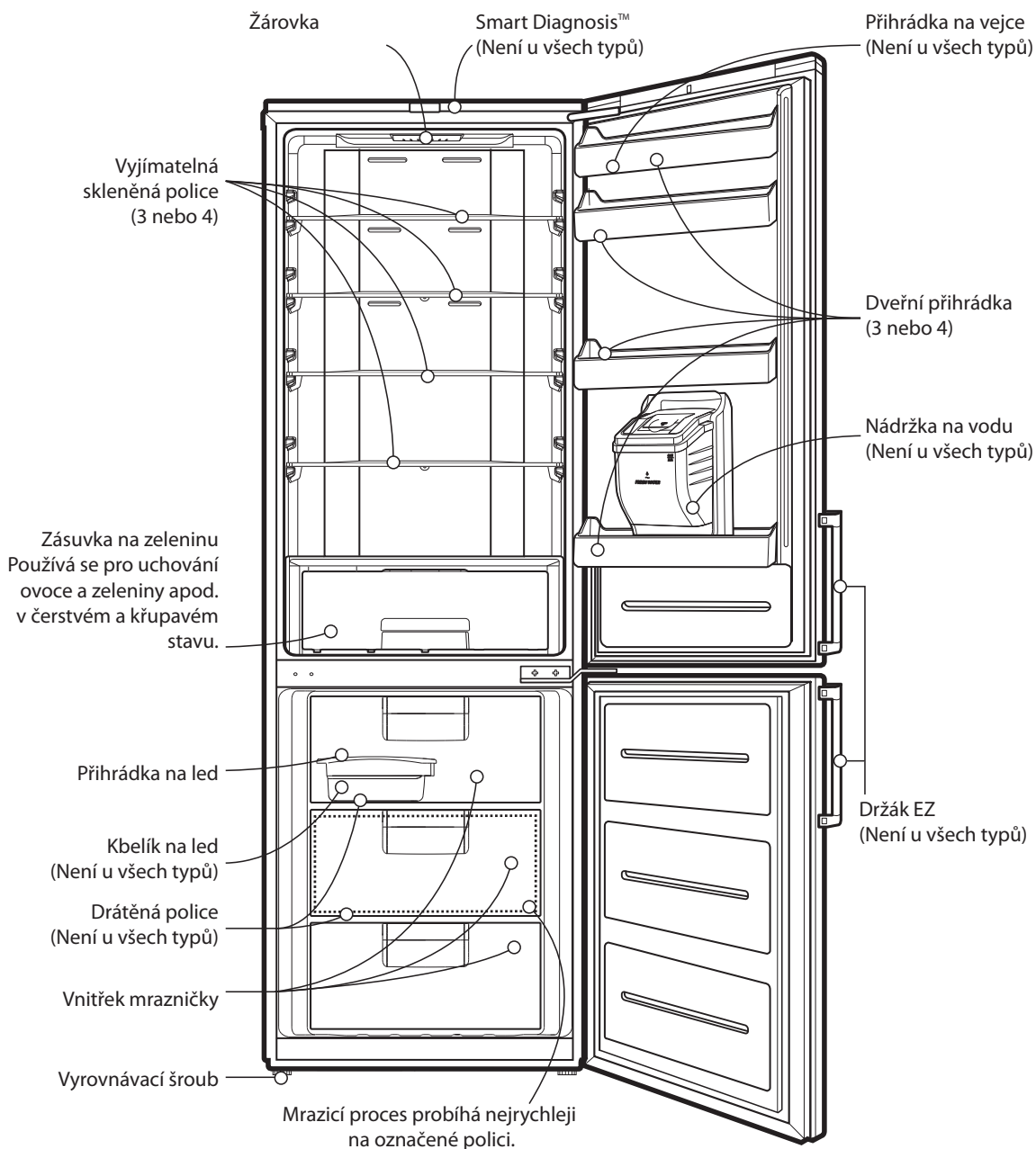

Poznámka

Pokud některé ze součástí u svého spotřebiče nenalzáte, může jít o součásti používané v jiných typech

Označení součástí

Název modelu : **GB5240******

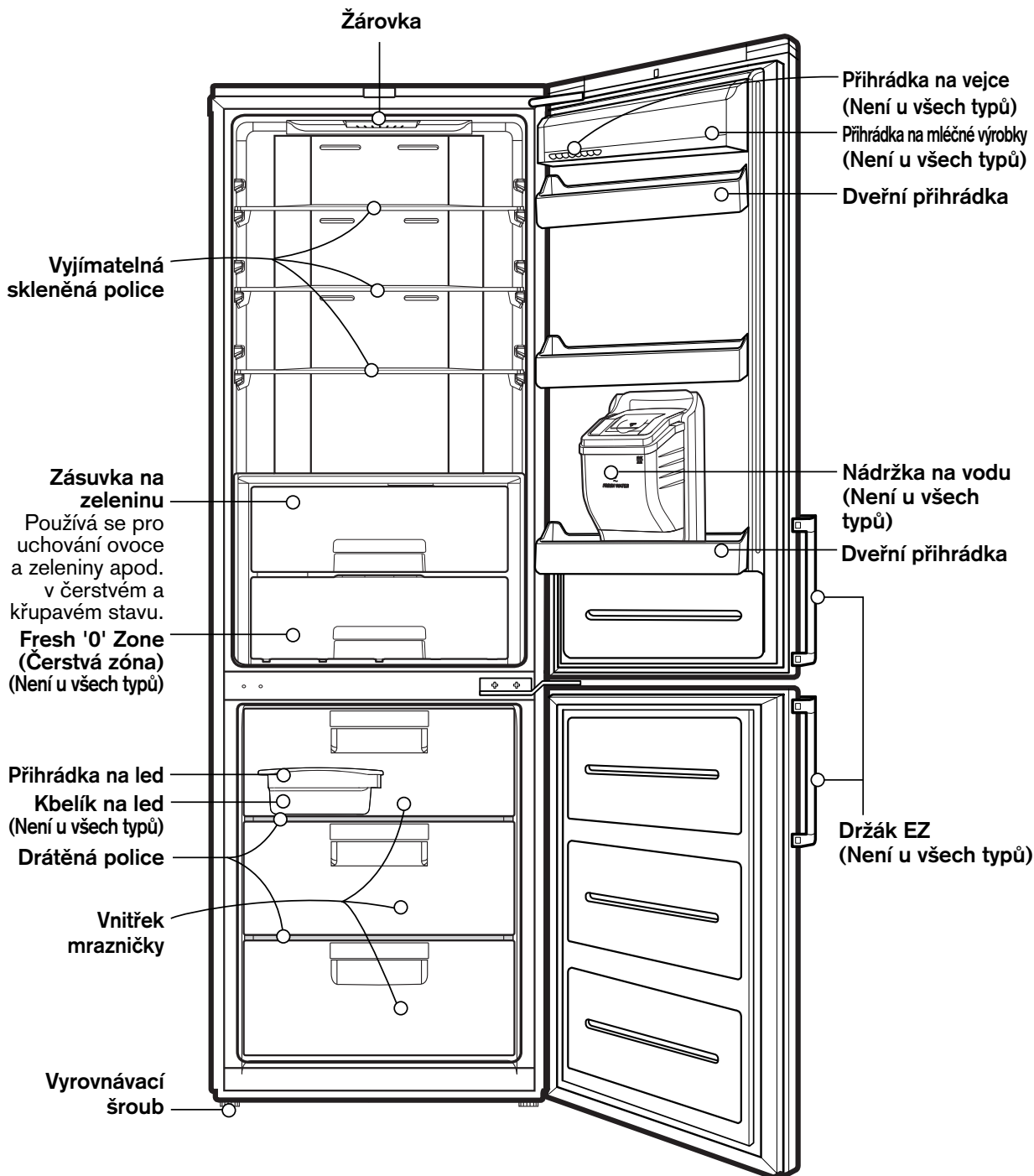

Poznámka

Pokud některé ze součástí u svého spotřebiče nenalzáte, může jít o součásti používané v jiných typech

Název modelu : GB5237****

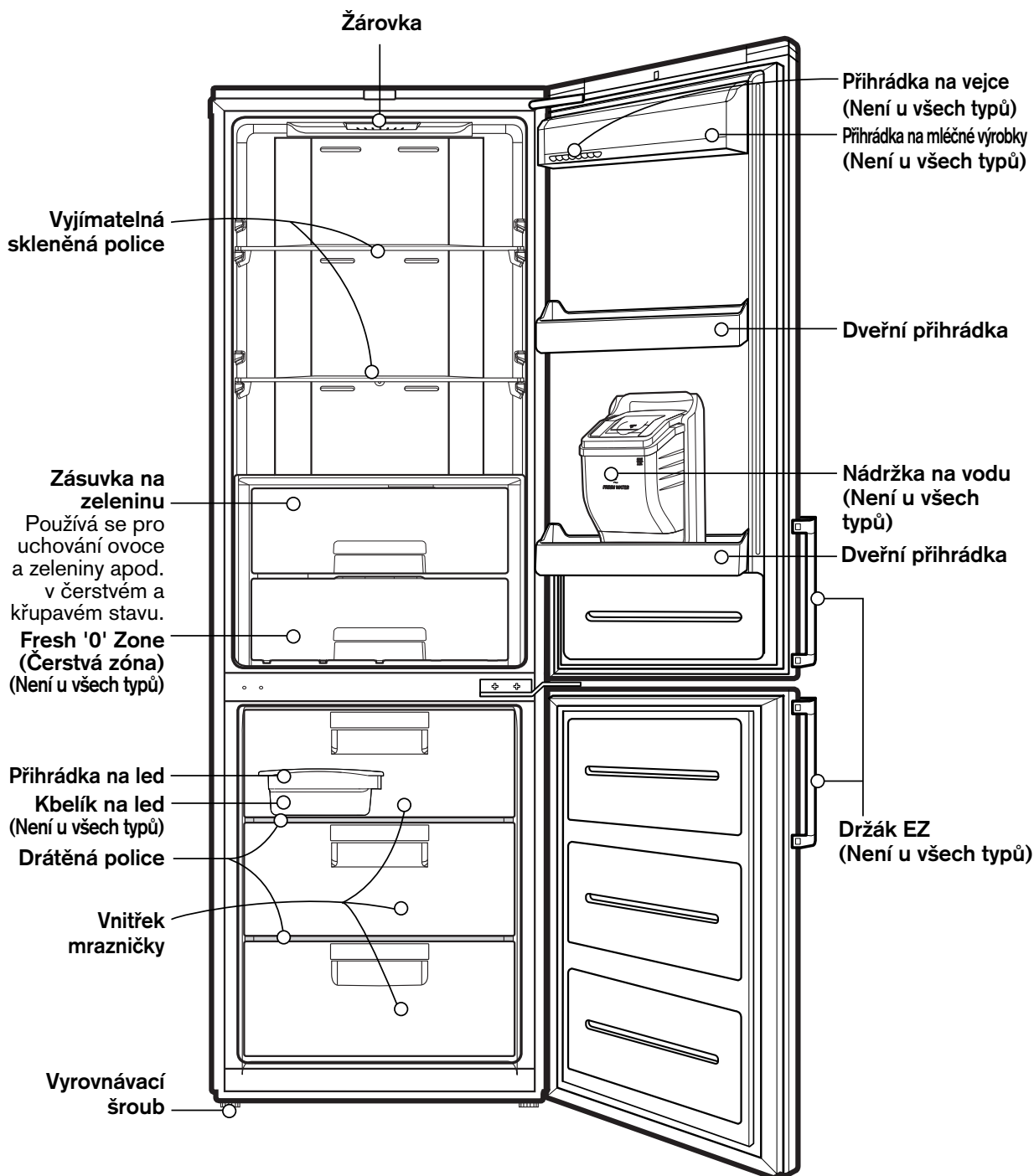

Poznámka

Pokud některé ze součástí u svého spotřebiče nenalzáte, může jít o součásti používané v jiných typech

Název modelu : GB5234****

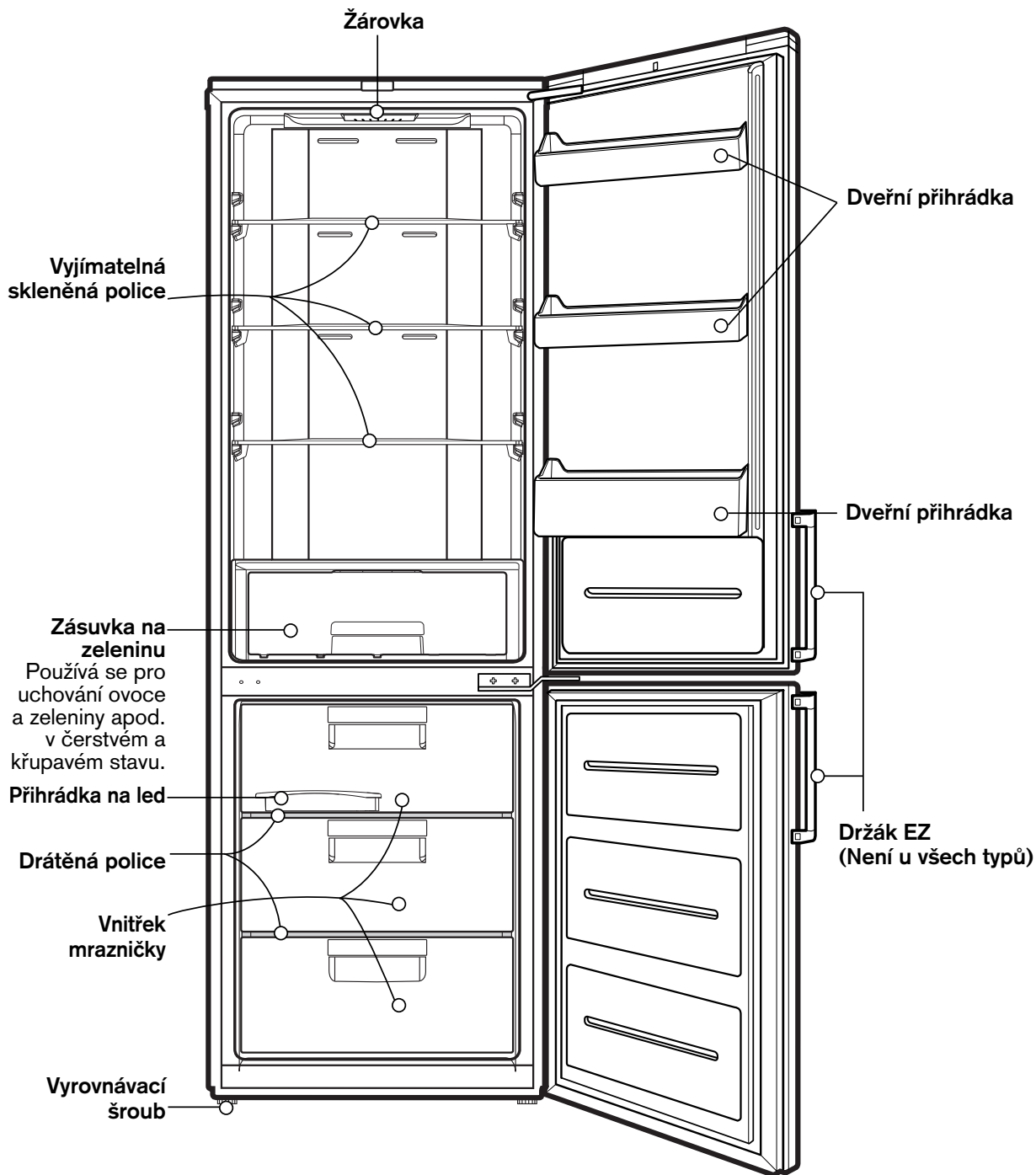

Poznámka

Pokud některé ze součástí u svého spotřebiče nenalzáte, může jít o součásti používané v jiných typech

Instalace

1. Zvolte vhodné místo.
Umístěte chladničku s mrazničkou tak, aby ji bylo možné snadno používat.
2. Vyvarujte se umístění spotřebiče do blízkosti zdroje tepla, na přímý sluneční svit a do vlhkého prostředí.
3. Pro zajištění správné cirkulace vzduchu okolo chladničky prosím udržujte z obou stran i shora dostatečnou mezeru a zachovejte vzdálenost alespoň 5 cm od zadní stěny.
4. Pro zamezení vibracím je nezbytné spotřebič uvést do svislé polohy.
V případě potřeby kompenzujte nerovnosti podlahy vyrovnávacími šrouby.
Přední část by měla být pro snazší zavírání dveří trochu výše než zadní část.
Vyrovnávacími šrouby lze snadno otáčet po mírném naklonění skříně.
Při zdvihání spotřebiče vyrovnávací šrouby otáčejte proti směru hodinových ruček (↺), při spuštění po směru hodinových ruček (↻).
5. Pečlivě chladničku s mrazničkou vyčistěte a otřete veškerý prach nashromážděný při přepravě.
6. Na vhodná místa instalujte příslušenství, tj. přihrádku na led atd. Příslušenství je ve společném obalu, který je chrání před poškozením při přepravě.
7. Připojte síťovou šňůru (zástrčku) k zásuvce.
K této zásuvce nepřipojujte jiné spotřebiče.

Použitelné pouze u určitých modelů

8. Pro zajištění správné cirkulace vzduchu kolem zařízení je třeba ponechat dostatečné místo po stranách, nahoře vzadu ledničky s mrazničkou. Za tímto účelem umístěte distanční zářezky v horních rozích vzadu zařízení, jak je to zobrazeno na obr. 1. Zářezku jsou v zásuvce uvnitř ledničky.

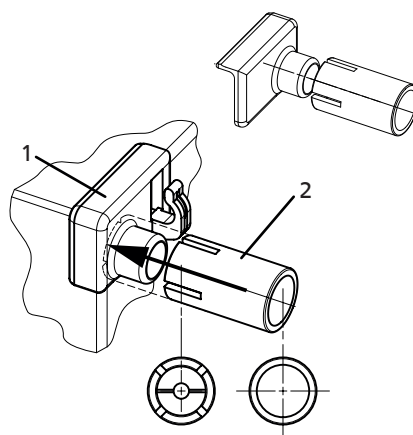

Obr. 1. Nasadte zářezky (2) na rohy (1) a dotlačte nadoraz.

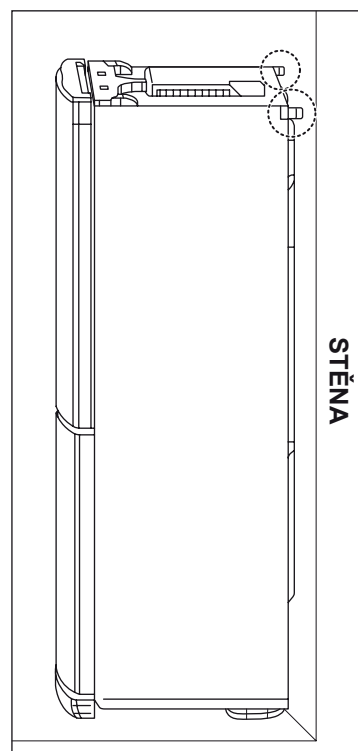

Obr. 2. Přisuňte ledničku ke stěně.

Rozsah používání přístroje

Tento spotřebič je určen k použití v domácnosti a podobných prostorách, jako například

- kuchyně zaměstnanců v obchodech, kancelářích a jiných pracovních prostředích;
- na farmách a klienty v hotelech, motelech a ostatních obytných prostorách;
- penzionech, v nichž se podává snídaně;
- cateringových a podobných zařízeních

Před použitím

Po instalaci ponechte chladničku s mrazničkou 2-3 hodiny na stabilizaci běžné pracovní teploty před vložením čerstvých či mražených potravin. Po odpojení síťové šňůry od zásuvky vyčkejte před opětovným zapojením 5 minut. Nyní je vaše chladnička s mrazničkou připravena k použití.

Poznámka

Nehýbejte s ledničkou, když běží ledničkou.

Kompresor může přechodně vydávat drncivý zvuk (Je to normální jev, který nebude to mít vliv na výkonnost nebo životnost kompresoru. Drnčení přestane, jakmile se lednička zastaví.)

Klimatická třída

Toto zařízení je určeno k provozu v omezeném rozsahu okolních teplot v závislosti na klimatické zóně. Pohybuje-li se teplota mimo stanovený rozsah, zařízení nepoužívejte. Klimatická třída vašeho zařízení je vyznačena na informačním štítku umístěném v chladicí části zařízení.

Třída	Označení	Rozsah okolních teplot °C
Okolní teplota	SN	+10 ~ +32
Mírná	N	+16 ~ +32
Subtropická	ST	+16 ~ +38
Tropická	T	+16 ~ +43

Nastavení teploty

Vaše chladnička s mrazničkou je vybavena ovládacími prvky, které vám umožňují regulovat teplotu v chladničce a v mrazničce.

Zobrazovací panel pro ovládání teploty

Nastavování teplot a funkcí

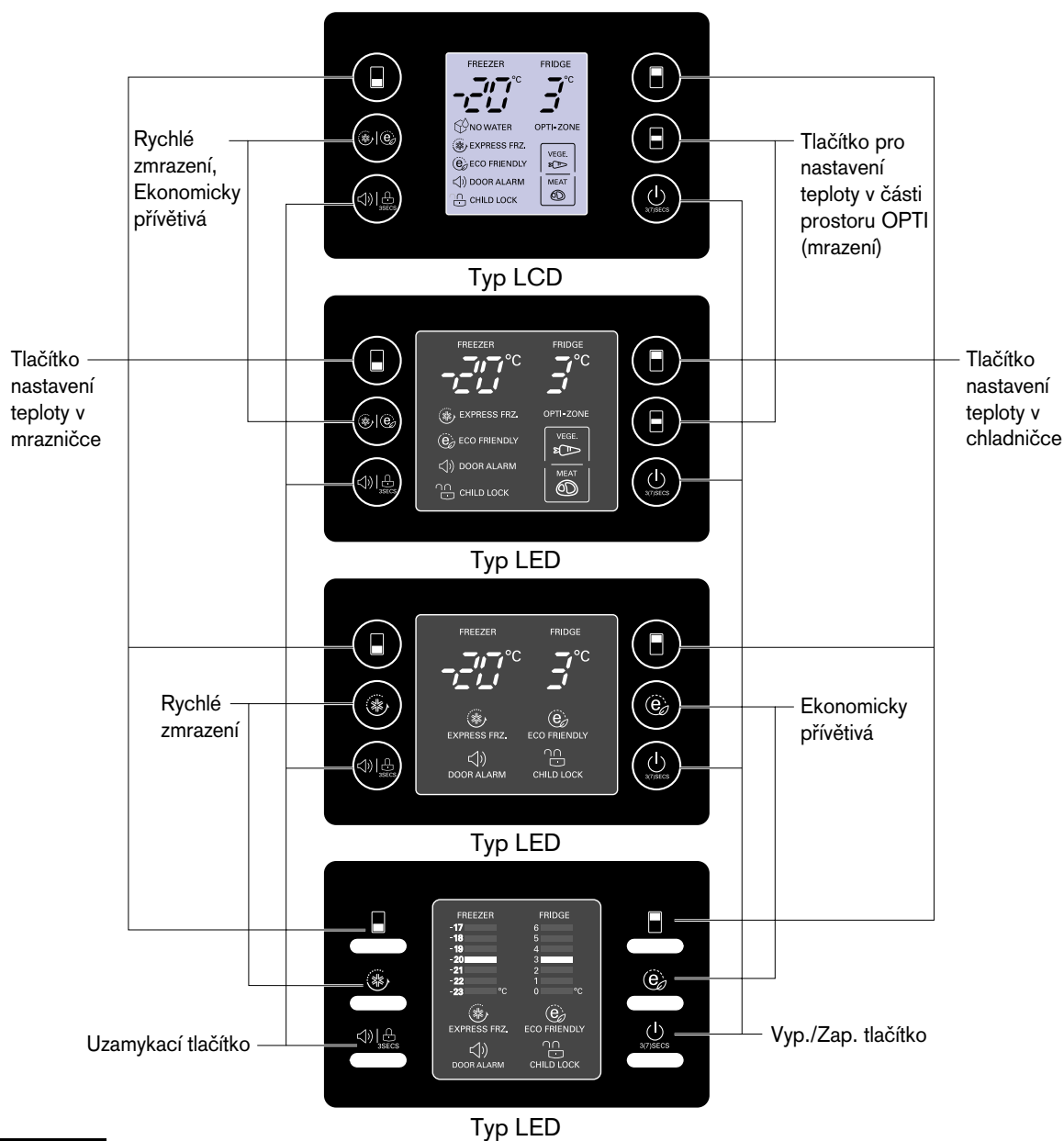

Poznámka

Veškeré nastavovací funkce u typu LCD jsou vykonány po stisknutí příslušných tlačítek.

Zobrazovací panel pro ovládání teploty

Nastavování teplot a funkcí



Jak nastavit teplotu v chladničce a v mrazničce

- V mrazničce, resp. v chladničce, je počáteční teplota -20°C , resp. 3°C .
Nyní můžete upravit vnitřní teplotu dle vašich požadavků.



Typ LCD



Typ LED

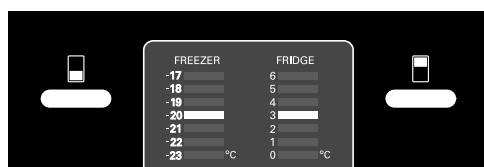

Typ LED

< Typ exteriéru >



< Typ interiéru >

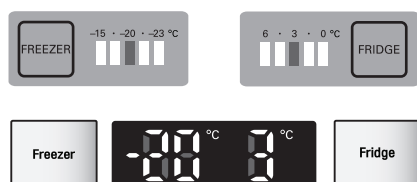

Poznámka

Skutečná vnitřní teplota se mění v závislosti na stavu potravin, tj. zobrazovaná nastavená teplota je cílovou hodnotou, nikoli skutečnou teplotou v chladničce.

Chladnička má zpočátku snížený výkon. Teplotu upravte výše uvedeným postupem po nejméně 2 až 3 dnech provozu chladničky.

Prostor OPTI (Mrazení) (Není u všech typů)

- Stisknutím tlačítka uchovávejte zeleninu, ovoce (za poměrně nízké teploty) nebo jiné potraviny, jako např. rozmrazované maso.

Způsob používání

- Můžete volit optimální teplotní rozsah v závislosti na typu uchovávaných potravin.

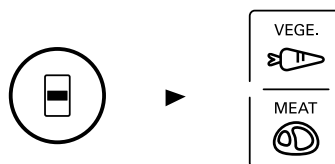

- Je možné zvolit 2 stupně volby teploty, a to nastavení pro zeleninu, ovoce (2°C) nebo maso a ryby (-1°C).
- Zelenina a potraviny uskladněné v chladu vyžadují udržovat určité vlhko a maso nebo ryby mohou být skladovány déle čerstvé v závislosti na typu uskladněných potravin.
- Jakmile se rozsvítí žárovka tlačítka „VEGE.“, prostor opti ochladí přihrádku.
- Teplota mrazicího prostoru je udržována mezi -2°C ~ 3°C bez ohledu na teplotě okolí.
Mrazicí prostor je speciální teplotní zónou.

OPTI-ZONE



Rychlé zmrazení

- Zvolte prosím tuto funkci pro rychlé mražení.
- Tato funkce se používá pro rychlé zmrazení potravin. Stiskněte jednou tlačítko Express Frz, poté se spustí rychlá mrazicí činnost při rozsvícené žárovce.
- Rychlé zmrazení trvá cca 3/24 hodiny. Po dokončení dojde k automatickému přepnutí na předchozí nastavenou teplotu. Chcete-li funkci rychlého zmrazení zrušit, stiskněte tlačítko Express Frz. ještě jednou. Žárovka zhasne, rychlé zmrazení se zastaví a chladnička se přepne na předchozí nastavenou teplotu.



< Typ exteriéru >



< Typ interiéru >

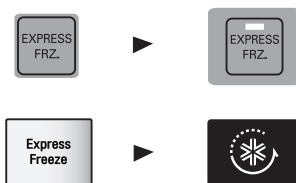

- Po zapnutí rychlého zmrazení čtyřikrát blikne a zůstane rozsvícený symbol se šipkou.

Ekonomicky přívětivá

- Tato funkce povoluje činnost chladničky s mrazničkou v úsporném režimu, snižuje spotřebu energie na minimum, což je přínosné, pokud jste právě na dovolené. Po stisknutí tlačítka „EKONOMICKY PŘÍVĚTIVÁ“ se spustí úsporný režim a rozsvítí se žárovka. Po opětovném stisknutí se funkce zruší.

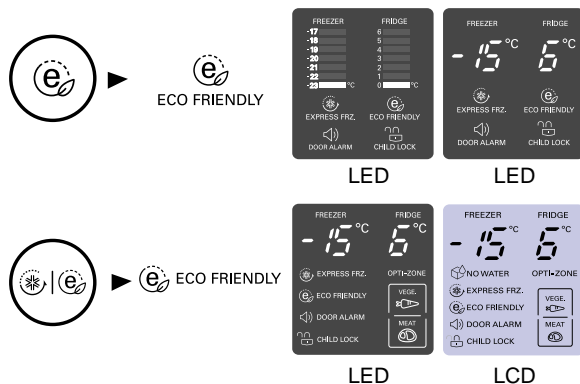

< Typ exteriéru >



< Typ interiéru >



Poznámka

Jakmile je režim Eco Friendly zapnut na „ON“, další tlačítka nejsou funkční. Pokud chcete ukončit režim Eco Friendly, vypněte tento režim, aby ostatní tlačítka byly funkční a chladnička se vrátila k předešlému nastavení teploty.

Autotest

- Tato funkce automaticky rozpoznává závadu, vyskytne-li se v průběhu používání chladničky.
- Dojde-li k závadě a k výpadku funkce tlačítek a displeje, neodpojujte spotřebič od napájení a neprodleně se obraťte na příslušné servisní středisko.
- Po vypnutí spotřebiče je identifikace vadné součásti velmi pracná.

Zámek

Typ LED

- Stisknutí tohoto tlačítka vypne funkci ostatních tlačítek.
- Při každém stisknutí tlačítka LOCK dojde k „uzamknutí“, resp. „odemknutí“.
(Pro „uzamčení“ stiskněte tlačítko „LOCK“ na 3 sekundy.
Pro „odemčení“ stiskněte tlačítko „LOCK“ na 3 sekundu.)
- Je-li aktivován zámek, ostatní tlačítka nereagují na stisknutí.

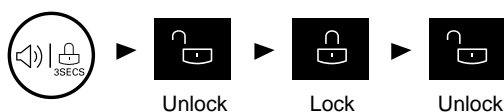

< Typ exteriéru >

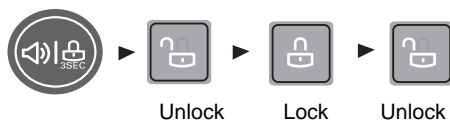

Vyp./Zap.

- Stiskem tohoto tlačítka se lednička vypíná a zapíná.
- Při každém stisku tlačítka VYP./ZAP. se lednička přepne ze mezi stavy vypnuto a zapnuto.
(Pro „vypnutí“ stiskněte tlačítko „VYP./ZAP.“ na 3~7 sekundu.
Pro „zapnutí“ stiskněte tlačítko „VYP./ZAP.“ na 1 sekundu.)

Příhrádka chladničky (Použitelné pouze u určitých modelů)

Zóna Fresh '0'

Uskladnění pouze masa, ryby.



Pokud skladujete zeleninu a ovoce, mohou být zmrazeny.

Teplotu „Fresh 0 Zone“ lze změnit pomocí nastavení uvedeného níže.

Pokud je prostor ledničky nastaven na teplotu 6°C, ve FRESH 0 ZONE je 4 ± 2°C.

Pokud je prostor ledničky nastaven na teplotu 3°C, ve FRESH 0 ZONE je 0 ± 2°C.

Pokud je prostor ledničky nastaven na teplotu 0°C, ve FRESH 0 ZONE je -3 ± 2°C.

Jak oddělit kryt, montáž

Pro model Roller

Při oddělení zásuvky na zeleninu, táhněte zásuvku směrem dopředu a poté ji nadzvedněte.

1. Nadzvedněte přední kryt, jemně vyrovnejte a vytahujte kryt směrem k sobě.
2. Nakloňte kryt a tahejte za jednu stranu.
3. Vyměňte kryt.

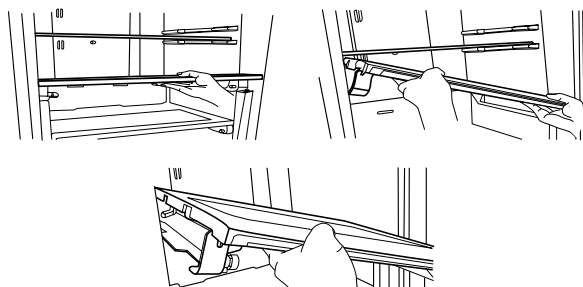

Vita Light (Není u všech typů)

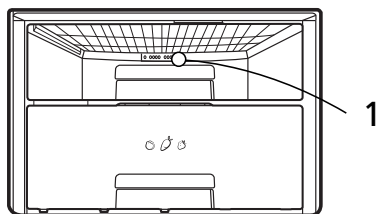

1. LED žárovka svítí automaticky po celý den. Může tím způsobit fotosyntézu rostlin. Vita-light je umístěno na zadní straně zásuvky na zeleninu.
 - Přímý pohled do laserového paprsku za použití optických pomůcek (např. teleskopu, dalekohledu, brýlí, lupy) může ohrozit zrak.
 - Světelné indikátory jsou v provozu automaticky. Neodkrývejte je. Vyskytne-li se u nich problém, povolte kvalifikovaného technika.

⚠ POZOR

- Použití ovládacích prvků, úpravy nebo provádění postupů tak, jak není uvedeno zde v návodu, může mít za následek nebezpečné zasažení radiací.

Rozdělení zásuvky pro zeleninu

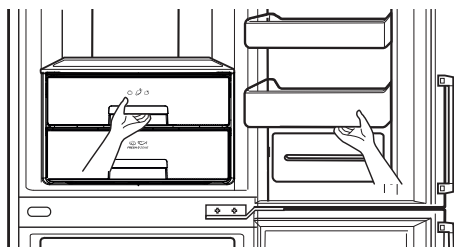

Zdvihnutím vyjměte spodní koš z dveří. Vytáhněte zásuvku dokud se nezastaví, poté ji lehce zdvihněte a vytáhněte.

Jak oddělit zásuvku na zeleninu nebo zásuvku se zónou opti (Není u všech typů)

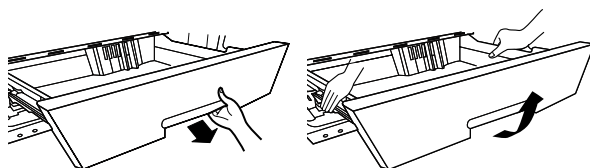

Pro model Rail

Při oddělení zásuvky na zeleninu nebo zásuvky opti-zony, vytáhněte zásuvku směrem k sobě a poté ji oběma rukama nadzvedněte.

Výstraha při otevřených dveřích

- Jakmile se dveře chladničky na chvíli otevrou, rozezní se zvukový signál. Pokud výstraha pokračuje i po uzavření dveří, obraťte se prosím na příslušné servisní středisko.
- Krátkým stiskem tlačítka zvukového signálu lze zvolit zapnutí nebo vypnutí zvukového signálu dveří.



Výroba ledu

- Vyjměte otočný výrobek ledu, naplňte jej a vložte jej zpět na původní umístění.

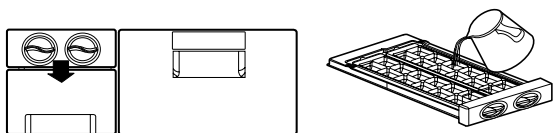

- Led nasypete do zásobníku otočením páky oddělovače ledu v oddělení výroby ledu.

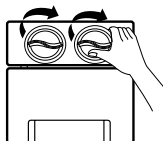

- Můžete nejen vyrábět led, ale také využít tento prostor pro uskladnění zmrazených potravin. Vyjměte (1) (Otočný výrobek ledu) tak, jak je uvedeno na obrázku.

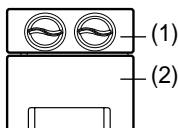

Poznámka

- Otočení pákou oddělovače ledu před úplným zmrznutím ledu může způsobit to, že zbývající voda nakape do zásobníku ledu a kostky ledu přimrznou k sobě.
- Pro používání vyjměte led ze zásobníku ledu, ale nenalévejte do zásobníku vodu ke zmrazení. Zásobník ledu může být zmražen a rozdrcen.
- Když je zásobník ledu plný, led spadne na jeho spodní část, takže jej lze vyjmout, i když samotný zásobník vyjmout nelze. Dbejte na to, aby se zásobník nepřeplnil.

Výroba ledu

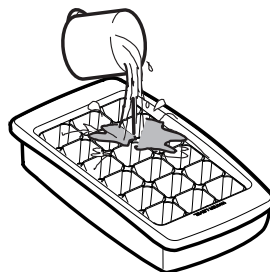

- Vyjměte přihrádku na led. Naplňte ji vodou a vložte ji zpět.
- Přihrádku na led lze umístit do horní nebo prostřední zásuvky mrazicí části zařízení.

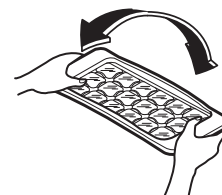

- Přejete-li si rychlé vytvoření ledových kostek, stiskněte tlačítko „EXPRESS FRZ.“
- Pro vyjmutí ledových kostek je nutné přihrádku uchopit za oba konce a mírně ji ohnout.

TIP

Vyjmutí kostek lze usnadnit vložením přihrádky s ledem pod tekoucí vodu.

Odmrazování

- Odmrazování probíhá automaticky.
- Voda uvolňující se při odmrzování stéká dolů do odparné nádoby a automaticky se odpařuje.

Dávkovač vody (Není u všech typů)

Součásti

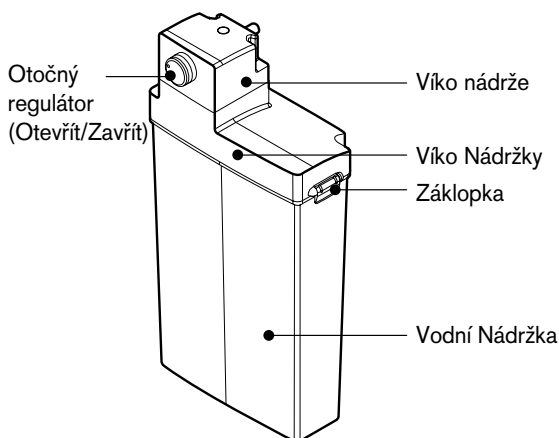
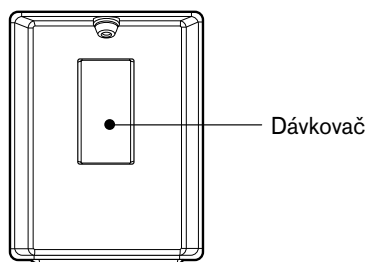

Plnění VODNÍ NÁDRŽKY

1. Otočte regulátorem pro otevření.
A vyjměte zásobník vody. Po uvolnění záklopky otevřete víko nádrže a naplňte ji vodou pomocí konvice atpod.
2. Po doplnění pitné vody připevňte kryt víka a zaklepněte záklopku.
3. Pokud zařízení nepoužíváte po dlouhou dobu nebo při prvním použití musíte naplnit nádrž na vodu více než 3,2l vody.

Dávkovač vody (Není u všech typů)

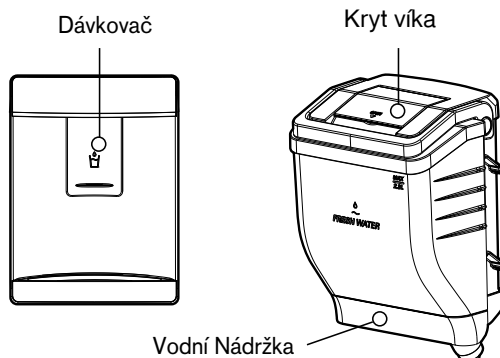

Plnění VODNÍ NÁDRŽKY

Jak odstranit nádrž na vodu

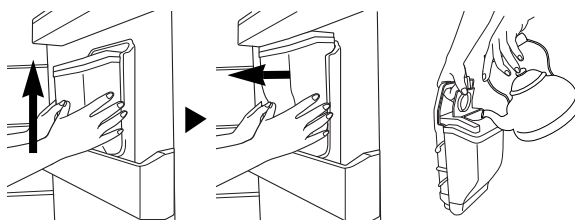

- Montáž se provádí opačným postupem než odstranění
- Dbejte na to, abyste při manipulaci s nádobou netlačili na ventil.
- Při montáži nádržky na vodu do dveří dbejte na to, abyste ji řádně zajistili.

1. Vytáhněte nádržku na vodu.
Pak otevřete uzávěr.
2. K naplnění použijte maximálně 2,3 litru vody.
3. Nádrž naplňte vodou.
Uzavřete kryt víka.

Plnění PET lahve (Není u všech typů)

Pokud používáte lahev na vodu, můžete připojit víko nádrže k hlavní lahvi na vodu, abyste ji použili místo dodané nádrže na vodu.

1. Otočte víkem nádrže pro otevření v tom směru, který odděluje od víka nádrže. Otevřete lahev na vodu a vložte do ní hadici.

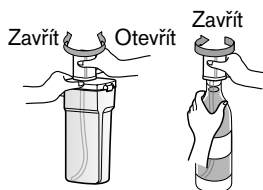

2. Připevněte lahev na vodu k víku nádrže (Výška lahve na vodu_méně než 350 mm, více než 300 mm). Přesuňte prosím vyklápěcí koš. Některé typy nejsou kompatibilní.

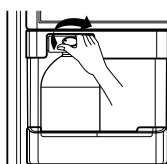

3. Připevněte lahev na vodu ke dveřím.

⚠ POZOR

- Použijte prosím aktuálně cirkulující lahвовou vodu.
 - Pokud naplníte limonádou, mlékem, ovocným džusem nebo podzemní vodou (včetně Ca, Mg, Si atd.) nebo nefiltrovanou vodou, může dojít k poruše.
- Pokud nádrž na vodu naplníte vodou, prosím nechte horkou vodu před nalitím do nádrže chladničky vychladnout.
 - Horká voda může způsobit poruchu.
- Pokud instalujete nádrž na vodu do chladničky, víko by mělo přesně zapadnout a bezpečnostní regulátor by měl směřovat na „close“ (Zavřít).
 - Pokud je nádrž na vodu vložena nesprávně, dávkovač nemusí pracovat nebo může nádrž na vodu spadnout na podlahu.
- Pokud chcete vyjmout nádrž na vodu z důvodu naplnění nebo údržby, měli byste nádrž na vodu uchopit a tahat za horní část a bezpečnostní regulátor namířit na „open“ (Otevřít).

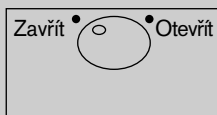

Dávkování

1. Sklenicí stiskněte páčku dávkovače.
2. Po stisknutí páčky teče voda z dávkovače.
3. Při pomalém uvolnění páčky voda přestane vytékat.
4. Některé zvuky vzniklé po dávkování jsou zvuky vyvolané absorbcí vody zbylé v hadici, která zůstává z hygienických účelů.

⚠ POZOR

Nepoužívejte jiné nápoje (mléko, ovocnou šťávu, nápoje sycené CO₂ atd.), než pitnou vodu. Zejména nesmějí být používány nápoje obsahující sušinu (mohou způsobit poškození.)

⚠ VAROVÁNÍ

Doplňujte pouze pitnou vodou.

Police na lahve

Název modelu : GB7143****

- Tato police na víno umožňují skladovat lahve ve vodorovné poloze.

Police na víno lze obrátit a získat tak prostor na polici.

Je tak dosaženo zvětšení užitého prostoru na policích.

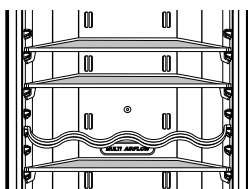

příklad) používaná police na víno

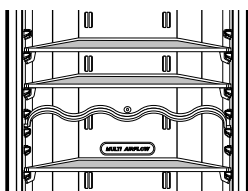

příklad) nepoužívaná police na víno

Název modelu : GB7138****

- Lahve mohou být uchovány na straně v koutě pro vína.

Poté můžete otočit polici na vína a umístit ji na kryt a připevnit.

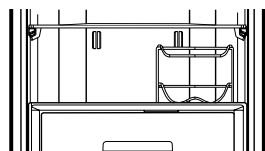
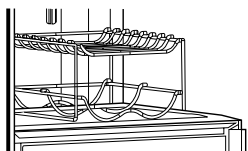

Vyjímatelná skleněná police

1. Nadzvedněte přední část vyjímatelné skleněné police.
2. Vytáhněte vyjímatelnou skleněnou polici ve směru dveří přibližně o 11 cm ~ 14 cm
3. Opatrně nakloňte skleněnou polici na jednu stranu.
4. Oddělte skleněnou polici na určené místo.

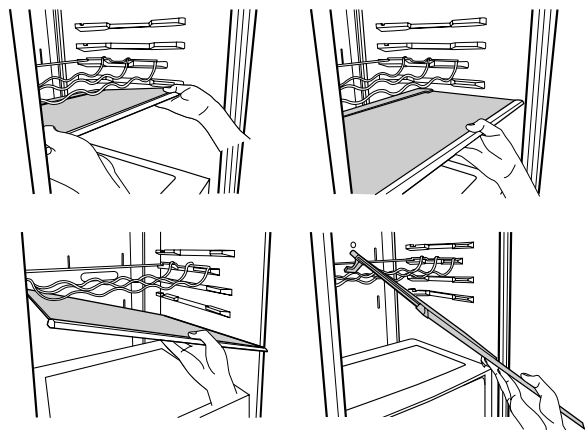

Mrazicí oddělení

Bude-li do mrazničky vloženo velké množství potravin:

1. horní šuplík mrazicího prostoru – vyjměte výrobek ledu a potraviny ukládejte přímo na drátěnou polici;
2. prostřední šuplík mrazicího prostoru vyjměte a potraviny ukládejte na drátěnou polici. Mrazicí prostor mrazničky je vybaven drátěnými policemi, aby byl zajištěn co největší skladovací objem. Prostor je rovněž vybaven šuplíkem umožňujícím uchování vlhkého masa a polotekutých potravin.

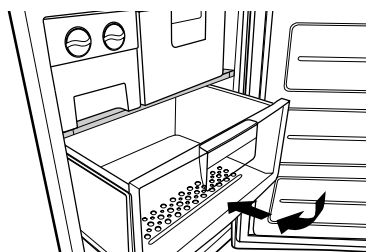

Max. chladicí kapacita

Je-li v prostoru přístroje již uložené jídlo, nastavte mrazák na nejchladnější úroveň (-23°C) a stiskněte "Expresní mr.", a to několik hodin předtím, než do mrazáku umístíte čerstvý produkt, abyste tak dosáhli maximální kapacity. Adekvátní je zpravidla 7 hodin.

Automatický výrobek ledu

▲ POZOR

Nebezpečí úrazu

NEVKLÁDEJTE ruce do výrobku ledu během provozu. Může vám způsobit zranění.

PROVOZNÍ POKYNY

U nově nainstalované chladničky může trvat 12 až 24 hodin, než začne vyrábět led.

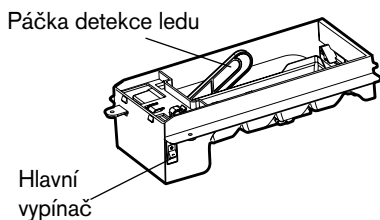

Jednotka výrobku ledu

1. Automatický výrobek ledu může automaticky vyrobit 8 kostek najednou, 60 až 80 kusů za den. Toto množství se může lišit podle okolností včetně okolní teploty, otevírání dveří, naplnění chladničky, atd.
2. Několik prvních dávek ledu vyhod'te, aby se vyčistilo vodovodní potrubí.
3. Výroba ledu se zastaví, když je zásobník ledu plný.
4. Pokud nechcete automatický výrobek ledu používat, přepněte spínač výrobku ledu do polohy OFF. Jestliže chcete automatický výrobek ledu znovu používat, přepněte spínač do polohy ON.
5. Pokud se led nepoužívá často, staré kostky ledu se zakalí, nechutnají dobře a zmenší se.

Poznámka

Zvuk, který se ozývá, když led padá do zásobníku ledu, je normální.

Není to způsobeno vadným výrobkem.

▲ POZOR

- Pokud se led nepoužívá často, staré kostky ledu se zakalí, nechutnají dobře a zmenší se.
- Neskladujte led (kostky) po dobu delší než dva týdny.

KDY BYSTE MĚLI VYPNOUT VÝROBNÍK LEDU, TZN. PŘEPNOUT SPÍNAČ DO POLOHY (O)(OFF)

- Když bude na nákolík dnů zastaven přívod vody.
- Když zásobník ledu vyndáte na dobu delší než jednu nebo dvě minuty.
- Když nebude chladnička několik dnů používána.

PŘÍPRAVA NA DOVOLENOU

- Přepněte spínač výrobku ledu do polohy (O) (OFF) a vypněte přívod vody do chladničky.

Zásobník vody

Žádný led ani voda z vodovodu

Použití m zásobníku vody můžete automatický výrobek ledu používat bez nutnosti jeho připojení k vodovodnímu potrubí.

Jak provést demontáž (čištění)

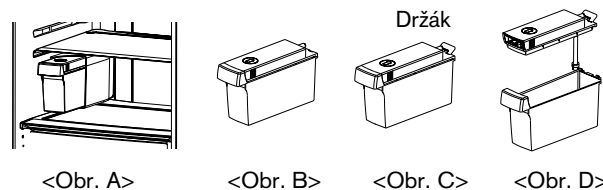

- Při plnění zásobníku vody jej otevřete povytážením krytu na horní straně tak, jak je uvedeno na obrázku (1).

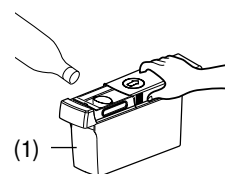

- Při zpětné montáži zásobníku vody jej zasuňte tak, aby se kryla označená linka s otvorem, jak je uvedeno na obrázku (2). Automatický výrobek ledu nefunguje, když je zásobník vody ve špatné poloze. V tomto okamžiku se na displeji zobrazí signál „žádná voda“.

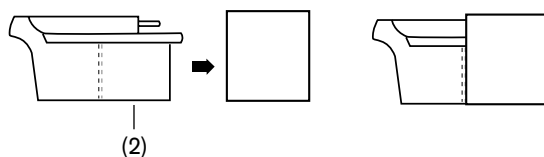

Indikátor NENÍ VODA

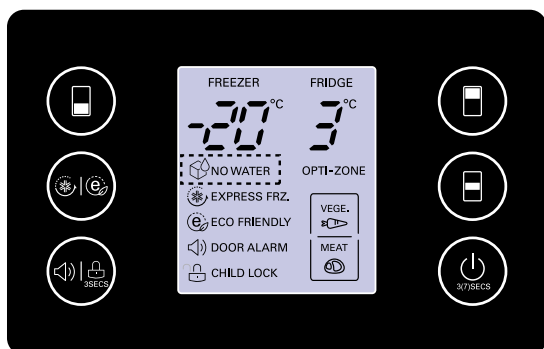

- Značka NENÍ VODA () se zobrazí na displeji, když v chladničce není nainstalován zásobník vody, nebo když v zásobníku vody není voda.
- Značka NENÍ VODA z displeje zmizí, když je zásobník vody naplněný vodou znovu nainstalován do chladničky. Ale když je do chladničky vložen zásobník vody bez vody, značka NENÍ VODA na moment zmizí a objeví se na displeji znovu.
- Zvuk, který se ozývá, když led padá do zásobníku, je normální. Po vypuštění se ozve „zarachocení“, což signalizuje funkci čerpadla. Je to normální zvuk.

Poznámka

- Při montáži nebo demontáži zásobníku vody dávejte pozor, abyste přitom nepůsobili přílišnou silou, protože může dojít k jeho poškození.
- Pokud není v zásobníku vody voda, nebudete moci funkce automatického výrobce ledu využívat.
- Když je hladina vody v zásobníku vody nízká, může být velikost ledu menší.
- Když znovu plníte vodu do zásobníku, je dobré nejprve všechnu vodu vylít.
- Zásobník naplňte 1,5 l vody

▲ POZOR

- Používejte čerstvou pitnou vodu
 - Pokud použijete nealkoholické nápoje, mléko a ovocné šťávy, popř. podzemní vodu (s obsahem Ca, Mg, Si, atd.) nebo nefiltrovanou vodu, může dojít k poruše.
- Při plnění zásobníku vodou, nechte prosím horkou vodu vychladnout, než zásobník vody vložíte do chladničky.
 - Horká voda může způsobit poruchu.
- Protože zásobník vody může být dost těžký, nenechávejte děti, aby se zásobníkem vody manipulovaly a držely jej, zejména ne jednou rukou.

Uchovávání potravin

▲ POZOR

- Neuchovávejte v chladničce potraviny náchylné ke kažení na nízkých teplot, např. banány, ananasy či melouny.
- Horké potraviny nechte před vložením do chladničky vychladnout. V opačném případě může dojít ke zkažení ostatních potravin. Kromě toho se zvyšuje spotřeba elektřiny.
- Potraviny uchovávejte zabalené v nádobách s víkem. Zamezíte tak odparu vlhkosti a napomůžete uchování chuti a výživné hodnoty potravin.
- Nezakrývejte větrací otvory potravinami. Předpokladem rovnoměrného udržování teploty je nerušená cirkulace chlazeného vzduchu.
- Neotevírejte dveře příliš často. Otevřenými dveřmi do chladničky vniká teplý vzduch zvenčí a dochází ke zvýšení teploty uvnitř.
- Neuchovávejte ve dveřních přihrádkách nadměrné množství potravin, jež by mohlo dveřím bránit v úplném uzavření.
- Do mrazničky nevkládejte lahve-při zamrznutí obsahu může dojít k jejich prasknutí.
- Nezmrazujte znovu potraviny, které již roztály. Dochází přitom ke ztrátě chuti a výživné hodnoty.
- Neuchovávejte v chladničce farmaceutické výrobky, vědecké materiály ani jiné předměty citlivé na teplotu. V chladničce nesmějí být uchovávány předměty vyžadující přesně řízenou teplotu.
- Chcete-li rychle zmrazit nové potraviny, vložte je do prostřední zásuvky mrazničky a stiskněte tlačítko rychlého mražení.
- Pro zajištění dobré vzduchové cirkulace ve spotřebiči, zasuňte úplně zásuvky.

Návrh pro úsporu energie

- Nenechávejte dveře dlouho otevřené, uzavřete je v co nejkratší době.
- Nedoporučuje se vkládat příliš velké množství potravin. Je třeba zachovat dostatečný prostor pro volnou cirkulaci chladicího vzduchu.
- Nenastavujte teplotu v mrazničce nižší, než je potřeba. Potraviny nevkládejte do blízkosti snímače teploty. Zachovejte od nich minimální vzdálenost alespoň 5 mm.
- Před uskladněním nechejte horké jídlo ochladit. Umístěním horkého jídla do ledničky-mrazničky by se mohly zkažit další potraviny a mohlo by to vést k vyšší elektrické spotřebě.
- Neblokujte větrací otvory potravinami. Mírnou cirkulací chladného vzduchu je teplota v ledničce-mrazničce udržována rovnoměrně.
- Dveře neotevírejte často. Po otevření dveří vniká do ledničky-mrazničky teplý vzduch, který může vyvolat nárůst teploty.
- Ponechání vnitřních částí dodaných výrobcem, jako jsou košíky, zásuvky (chladnička), poličky a drátěné poličky, na původním místě. Je nejúčinnější způsob úspory energie. (Viz str. 10, 11)

Obecné informace

Výpadek napájení

- Výpadek napájení v délce 1 až 2 hodiny uchovávané potraviny nepoškodí. Zamezte příliš častému otevírání a zavírání dveří chladničky.

Při přesouvání spotřebiče

- Vyjměte z chladničky s mrazničkou potraviny a lepicí páskou upevněte volné součásti.
- Před přesouváním chladničky s mrazničkou zašroubujte vyrovnávací šrouby. V opačném případě může vyrovnávací šroub poškrábat podlahu nebo zabránit v přesunu chladničky s mrazničkou.

Protikondenzační trubice

- Protikondenzační trubice je instalována okolo přední strany chladničky s mrazničkou, na mrazničce, stejně jako na části mezi chladicí částí a mrazicí částí pro předcházení orosení.

Protikondenzační
trubice

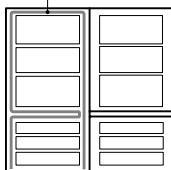

- Zejména po instalaci nebo při vyšších okolních teplotách může být povrch chladničky s mrazničkou teplejší, což je zcela běžné.

Obrácení směru otvírání dveří

- Dveře vaší chladničky s mrazničkou jsou konstruovány tak, aby je bylo možné otvírat buď vpravo nebo vlevo dle dispozic vaší kuchyně.

DVEŘNÍ ÚCHYTY (2- dvoutónové modely)

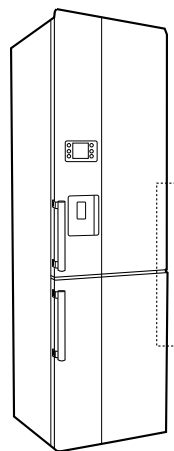

- Pokud jste si vybrali chladničku v provedení TwoTone a požadujete opačné otevírání dveří, můžete buď přemístit madla stávající nebo dokoupit dvojici madel náhradních v provedení broušená ocel. V případě zájmu o nová madla volejte LG zákaznickou linku na telefonním čísle, které je uvedeno na záručním listu. Případně se obraťte na Vašeho prodejce.

▲ POZOR

Nicméně pokud si přejete otočit dveře, musíte se obrátit na servisního zástupce. Obrácení dveří není kryto zárukou.

Čištění

Před čištěním

Bezpodmínečně odpojte spotřebič od napájení.

Vnější část

Vnější plochy chladničky s mrazničkou omyjte jemným hadříkem namočeným do horké vody nebo kapalného detergentu. Používáte-li detergent, otřete jej důkladně čistým mokřím hadříkem.

Vnitřek

Stejně jako je uvedeno výše

Po čištění

Zkontrolujte, zda nedošlo k poškození síťové šňůry či přepálení zástrčky a zda je zástrčka správně zasunuta v zásuvce.

▲ VAROVÁNÍ

Po omytí spotřebiče vodou jej osušte hadříkem. Nepoužívejte brusná čisticí prostředky, naftu, benzen, ředidlo, kyselinu chlorovodíkovou, vřelou vodu, hrubý kartáč atd. při jejich použití může dojít k poškození součástí chladničky s mrazničkou.

Odkapní nádoba

Vytřete vlhkost v oblasti dveří a odkapávací misky čistým hadříkem.

Vnější dávkovač

Otřete vodu z dávkovače a těsnění dávkovače utěrkou.

Vodní nádržka

1. Otočte regulátorem pro otevření.
A vyjměte zásobník vody.
2. Po uvolnění a vyjmutí záklopy, očistěte a zcela omyjte vnitřní/vnější část vodní nádrže pomocí neutrálního čisticího prostředku.

Přípevnitelný kryt nádrže a víko nádrže

Očistěte a zcela omyjte přípevnitelný kryt nádrže a víko nádrže pomocí neutrálního čisticího prostředku.
Při čištění drážky víka nádržky využijete malý kartáček.

▲ POZOR

Neoddělujte šroub a hadici z přípevnitelného krytu nádrže. Očistěte vnější povrch.

Smart Diagnosis™

(Není u všech typů)

Zjistíte-li u své ledničky jakékoli problémy, lednička umí přenášet data přes váš telefon do servisního centra LG. To vám umožní hovořit přímo s našimi proškolenými odborníky. Odborník zaznamená údaje přenesené z vašeho spotřebiče a použije je k analýze problému, což zajistí rychlou a účinnou diagnostiku.

Zjistíte-li u své ledničky problémy, zavolejte do servisního centra LG. Funkci Smart Diagnosis použijte pouze tehdy, pokud takovýto pokyn dostanete od pracovníka call centra LG. Přenos vypadá tak, že zvuky, které uslyšíte, jsou normální a zvuky podobné faxu.

Funkci Smart Diagnosis nelze aktivovat, pokud není vaše lednička připojena do sítě. Pokud nelze ledničku zapnout, musí se hledání a odstraňování problémů provést bez použití funkce Smart Diagnosis.

Nejprve zavolejte do servisního centra LG. Funkci Smart Diagnosis použijte pouze tehdy, pokud takovýto pokyn dostanete od pracovníka call centra LG.

1. Otevřete dvířka ledničky.

2. Stiskněte tlačítko „Freezer“ a držte jej po dobu 3 sekund.

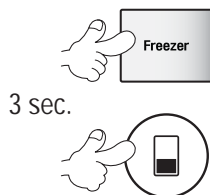

Poznámka

Jestliže byla dvířka otevřena déle než jednu minutu, musíte dvířka zavřít a znovu začít bodem 1

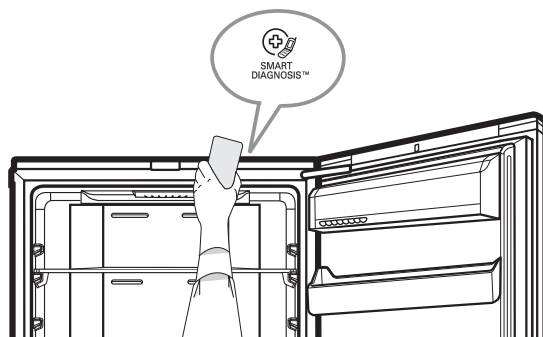

3. Řiďte se pokyny operátora a držte mikrofon telefonu v blízkosti ikony «SmartDiagnosis».
4. Držte telefon v dané poloze, dokud neskončí zvukový přenos dat.
5. Držte telefon na místě, dokud přenos tónů neskončí. Trvá to asi 3 sekundy. Pokračujte v rozhovoru s odborníkem, který vám pak bude schopen pomoci s použitím informací přenesených za účelem analýzy.

Poznámka

- Aby bylo dosaženo co nejlepších výsledků, nehýbejte telefonem, dokud jsou přenášeny tóny.
- Jestliže pracovník call centra není schopen získat přesnou nahrávku dat, může vás požádat, abyste to zkusili znovu.
- Rozdíly v kvalitě hovorů podle regionu mohou funkci ovlivnit.
- K dosažení lepších komunikačních charakteristik používejte pevný telefon, výsledkem bude lepší služba.
- Špatná kvalita hovoru může mít za následek špatný přenos dat z vašeho telefonu do přístroje, což by mohlo způsobit, že Smart Diagnosis nebude řádně fungovat."

Než se obrátíte na servisní oddělení, zkontrolujte tento seznam.

Může vám ušetřit čas a výdaje.

Tento seznam uvádí běžné potíže, jež nejsou způsobeny nesprávným zpracováním či vadnými materiály tohoto spotřebiče.

Závada	Možné příčiny
Chladnička s mrazničkou mimo provoz	<ul style="list-style-type: none"> • Došlo k odpojení síťové šňůry od zásuvky. Zapojte síťovou šňůru. • Došlo k přepálení bytové pojistky nebo k rozpojení jističe. Zkontrolujte a/nebo vyměňte pojistku a vynulujte jistič. • Výpadek napájení. Zkontrolujte funkci bytového osvětlení.
Příliš vysoká teplota v chladničce nebo v mrazničce	<ul style="list-style-type: none"> • Nesprávně nastavená teplota. Viz kapitolu Ovládání teploty. • Spotřebič je umístěn v blízkosti zdroje tepla. • Časté otevírání dveří za teplého počasí. • Déle trvající otevření dveří. • Předměty brání uzavření dveří nebo blokují vzduchovod v mrazničce.
Vibrace, drnčení nebo abnormální hluk	<ul style="list-style-type: none"> • Nerovný podklad chladničky s mrazničkou nebo nestabilní chladnička s mrazničkou. Upravte polohu vyrovnávacím šroubem. • Nadbytečné předměty umístěné v zadní části chladničky s mrazničkou.
Jinovatka nebo ledové krystaly na zmrazených potravinách	<ul style="list-style-type: none"> • Pootevřené dveře nebo předměty bránící dovření dveří. • Příliš časté nebo příliš dlouhé otevření dveří. • Jinovatka uvnitř balíčků je běžná.
Na povrchu skříně se sráží vlhkost	<ul style="list-style-type: none"> • K tomuto jevu pravděpodobně dojde ve vlhkých prostorách. Otřete suchou utěrkou.
Uvnitř se hromadí vlhkost	<ul style="list-style-type: none"> • Příliš časté nebo příliš dlouhé otevření dveří. • Ve vlhkém počasí vzduch otevřenými dveřmi přináší do chladničky vlhkost.
Chladnička páchne	<ul style="list-style-type: none"> • Aromatické potraviny by měly být těsně uzavřené nebo zabalené. • Pátřejte po zkažených potravinách. • Vnitřek potřebuje vyčistit. Viz kapitolu ČISTĚNÍ.

Dveře nedovírají

- **Potraviny znemožňují dovření dveří.**
Přesuňte předměty bránící dovření dveří.
- **Chladnička s mrazničkou není ve svislé poloze.**
Upravte polohu vyrovnávacími šrouby.
- **Nerovný podklad chladničky s mrazničkou nebo nestabilní chladnička s mrazničkou.**
Vyrovnávacím šroubem jemně zvyšte čelní stranu.

Vnitřní osvětlení mimo provoz

- **Výpadek elektrického napájení.**
- **Pokud si přejete vyměnit žárovku, musíte se obrátit na servisního zástupce.**

Nevypouštět žádnou vodu

- **Snížit hladinu vody v nádržce na vodu.**
Napunite spremnik vode s više od 3,2 litre vode.

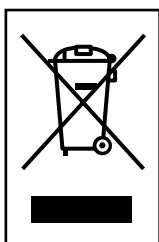

LIKVIDACE STARÝCH SPOTŘEBIČŮ

1. Pokud je u výrobku uveden symbol pojízdného kontejneru v přeškrtnutém poli, znamená to, že na výrobek se vztahuje směrnice Evropské unie číslo 2002/96/EC.
2. Všechny elektrické a elektronické výrobky by měly být likvidovány odděleně od běžného komunálního odpadu prostřednictvím sběrných zařízení zřízených za tímto účelem vládou nebo místní samosprávou.
3. Správný způsob likvidace starého elektrického spotřebiče pomáhá zamezit možným negativním dopadům na životní prostředí a zdraví.
4. Bližší informace o likvidaci starého spotřebiče získáte u místní samosprávy, ve sběrném zařízení nebo v obchodě, ve kterém jste výrobek zakoupili.



MFL67794802



The model and serial number of the refrigerator is located on the back or one side of the refrigerator. Record it below should you ever need service.

MODEL _____
SERIAL _____

Manufacturer address:

LG Electronics Wrocław Sp. z o.o.,
ul. LG Electronics 1-2, Biskupice Podgórne,
55-040 Kobierzyce, Poland.

Printed in Poland