



# PŘÍRUČKA UŽIVATELE

## 3D Blu-ray™ / DVD systém domácího kina

Před použitím sady si prosím nejdříve pozorně přečtete tento návod a uschovejte jej k pozdějšímu nahlédnutí.

BH6530D (BH6530D, S63T1-S, S63T1-W)

BH6230C (BH6230C, S63S1-S, S63T1-W)

# Bezpečnostní informace



**VÝSTRAHA:** K OMEZENÍ RIZIKA ÚRAZU ELEKTRICKÝM PROUDEM NESUNDÁVEJTE VÍKO (NEBO ZADNÍ STĚNU), UVNITŘ NEJSOU ČÁSTI OBSLUHOVANÉ UŽIVATELEM. SE SERVISEM SE OBRAŤTE NA KVALIFIKOVANÝ SERVISNÍ PERSONÁL.



Tento blesk se symbolem šipky v rovnostranném trojúhelníku je určen k varování uživatele na přítomnost neizolovaného nebezpečného napětí uvnitř schránky přístroje, které může mít dostatečnou velikost k vytvoření rizika úrazu elektrickým proudem pro osoby.



Vykřičník v rovnostranném trojúhelníku je určen k upozornění uživatele na přítomnost důležitých provozních nebo udržovacích (servisních) instrukcí v průvodní literatuře k přístroji.

**UPOZORNĚNÍ:** ABY SE ZABRÁNILO RIZIKU POŽÁRU NEBO ÚRAZU ELEKTRICKÝM PROUDEM, NEVYSTAVUJTE TENTO VÝROBEK DEŠTI NEBO VLHKU.

**UPOZORNĚNÍ:** Neinstalujte přístroj v těsném prostoru, jako je knihovna nebo podobná jednotka.

**VÝSTRAHA:** Neblokujte ventilační otvory. Dodržujte při instalaci pokyny výrobce. Zdířky a otvory jsou v krytu kvůli ventilaci a ochrany proti přehřátí. Otvory by neměly být blokovány umístěním zařízení na postel, pohovku, rohožku či podobné povrchy. Toto zařízení by se nemělo umísťovat do vestavěných kusů nábytku, jako např. knihovna nebo police, pokud není zajištěna řádná ventilace nebo se nepostupovalo podle pokynů výrobce.

Použití ovládačů, nastavení nebo plnění postupů jiných než těch, které jsou specifikovány dále, může způsobit nebezpečné vystavení se radiaci.

## VÝSTRAHA týkající se přívodní šňůry

Pro většinu zařízení se doporučuje, aby byla zapojena do vyhrazeného obvodu;

To je obvod s jednou zásuvkou, který napájí pouze zařízení a nemá další zásuvku nebo odbočné obvody. Ověřte si to na stránce s technickými údaji v této příručce uživatele, abyste si byli jisti. Nepřetěžujte nástěnné zásuvky. Přetížené nástěnné zásuvky, uvolněné nebo poškozené nástěnné zásuvky, prodlužovací šňůry, rozdělené přívodní šňůry nebo poškozená nebo zlomená izolace vodičů jsou nebezpečné. Kterákoliv z těchto podmínek může vést k úrazu elektrickým proudem nebo k požáru. Periodicky přezkušujte šňůru vašeho zařízení a jestliže její vzhled vykazuje poškození nebo narušení, odpojte ji, přerušte používání zařízení a šňůru nechte vyměnit za přesný náhradní díl autorizovaným servisním technikem. Chraňte přívodní šňůru před fyzickým nebo mechanickým přetěžováním, jako je zkrucování, lámání, přiskřípnutí, zavření do dveří nebo chození po ní. Zvláštní pozornost věnujte zástrčkám, nástěnným zásuvkám a místům, kde šňůra vystupuje ze zařízení. Pro odpojení z elektrické sítě vytáhněte kabel ze zásuvky. Při instalaci zařízení se ujistěte, že je zásuvka přístupná.

Toto zařízení je vybaveno přenosnou baterií nebo akumulátorem.

### Bezpečný způsob vyjmutí baterie nebo baterie z vybavení:

Vyjměte staré baterie nebo blok baterií, následujte kroků v obráceném pořadí než je montáž. Aby se zabránilo úniku do životního prostředí a způsobení možného ohrožení života člověka a zdraví zvířat, vyhazujte staré baterie nebo baterie do určeného kontejneru v příslušném sběrném místě. Nelikvidujte baterie společně s komunálním odpadem. Je doporučeno využít místní sběrnou baterií a akumulátorů. Baterie chraňte před nadměrným horkem, například slunečním svitem, ohněm apod.

**VÝSTRAHA:** Přístroj by neměl být vystaven vodě (kapající nebo stříkající) ani předměty naplněné kapalinami, jako jsou vázy, by neměly být umístěny na přístroji.

### Likvidace starých spotřebičů



1. Pokud je u výrobku uveden symbol pojízdného kontejneru v přeškrtnutém poli, znamená to, že na výrobek se vztahuje směrnice Evropské unie číslo 2002/96/EC.
2. Všechny elektrické a elektronické výrobky by měly být likvidovány odděleně od běžného komunálního odpadu prostřednictvím sběrných zařízení zřízených za tímto účelem vládou nebo místní samosprávou.
3. Správný způsob likvidace starého elektrického spotřebiče pomáhá zamezit možným negativním dopadům na životní prostředí a zdraví.
4. Bližší informace o likvidaci starého spotřebiče získáte u místní samosprávy, ve sběrném zařízení nebo v obchodě, ve kterém jste výrobek zakoupili.

### Likvidace nepoužitelných baterií/akumulátorů



1. Tento symbol přeškrtnuté popelnice na baterii/akumulátoru znamená, že se na ně vztahuje evropská směrnice 2006/66/EC.
2. Tento symbol může být kombinován s chemickou značkou rtuti (Hg), kadmia (Cd) nebo olova (Pb), pokud baterie obsahuje více než 0,0005 % rtuti, 0,002 % kadmia nebo 0,004 % olova.
3. Všechny baterie/akumulátory je nutno likvidovat odděleně od běžného domovního odpadu, využijte k tomu určená sběrná místa dle pokynů národních nebo místních úřadů.
4. Správná likvidace starých baterií/akumulátorů pomůže chránit životní prostředí před možnými negativními dopady na prostředí a zdraví lidí a zvířat.
5. Podrobnější informace o likvidaci starých baterií/akumulátorů vám sdělí vaše radnice, zpracovatel odpadu nebo obchod, kde jste produkt zakoupili.



LG tímto prohlašuje, že tento výrobek (tyto výrobky) je/ jsou v souladu se základními požadavky a dalšími příslušnými opatřeními Směrnice 2004/108/ES, 2006/95/ES, 2009/125/ES a 2011/65/EU.

**Pro soulad s tímto produktem kontaktujte kancelář:**

LG Electronics Inc.

EU Representative, Krijgsman 1,  
1186 DM Amstelveen, The Netherlands

- Vezměte prosím na vědomí, že toto NENÍ kontaktní místo zákaznického servisu. Více informací o zákaznickém servisu naleznete v záruční kartě nebo u prodejce, u kterého jste produkt zakoupili.

## Poznámky k autorským právům

- Vzhledem k tomu, že AACS (Advanced Access Content System) je schváleným systémem ochrany disků Blu-ray, podobně jako je CSS (Content Scramble System) schváleným systémem ochrany disků DVD, platí u obsahu s ochranou AACS jistá omezení přehrávání, výstupu analogového signálu atd. Provoz tohoto výrobku a omezení k tomuto výrobku se mohou lišit v závislosti na době koupě, protože tato omezení mohou být přijata a/nebo změněna AACS po vyrobení tohoto výrobku.
- Navíc jsou používány značky ochrany obsahu BD-ROM a BD+, stanovující další omezení přehrávání disků Blu-ray, pokud jde o obsah se značkou BD-ROM a BD+. Pro získání více informací k AACS, znaku BD-ROM, BD+ nebo k tomuto výrobku se obraťte na autorizovaný zákaznický servis.
- Mnoho disků BD-ROM/DVD jsou kódovány s ochranou proti kopírování. Z tohoto důvodu byste měli připojovat přehrávač pouze k TV, ne k VCR. Připojení k VCR způsobí zkreslení obrazu u disku chráněného proti kopírování.
- Na tento výrobek se vztahuje technologie ochrany copyrightu. Je chráněn patenty USA a dalšími právy k duševnímu vlastnictví. Použití této technologie ochrany autorských práv musí být autorizováno společností Macrovision Corporation a je určeno pouze pro domácí a jiné omezené sledování, pokud není jinak autorizováno společností Macrovision corporation. Demontáž je zakázána.
- Pod U.S. vlastnickými právy a vlastnickými právy dalších zemí, neschválený zápis, použití, zobrazení, distribuce nebo revize televizních programů, videonahrávek, disků BD-ROM, DVD, CD a dalších materiálů může podléhat občanské a/nebo trestní odpovědnosti.

## Důležitá poznámka k barevnému systému TV

Barevný systém tohoto přehrávače se liší dle aktuálně přehrávaného disku.

Například pokud přehrávač přehrává disky zapsané v barevném systému NTSC, obraz je vyslán jako NTSC signál.

Pouze multibarevný systém TV může přijímat všechny signály vysílané z přehrávače.

- Máte-li TV se systémem barev PAL, při přehrávání CD nebo video obsahů nahraných v NTSC, uvidíte pouze zdeformované obrázky.
- Multibarevný systém TV změní barevný systém automaticky dle vstupních signálů. V případě, že se barevný systém nezmění automaticky, vypněte jednotku a poté opět zapněte pro zobrazení standardního obrazu na obrazovce.
- I když je disk zapsán v barevném systému NTSC a správně zobrazen na TV, nemusí být správně nahrán na Váš rekordér.



### Výstraha

- Sledování 3D obsahu po delší dobu může vyvolat závrať nebo únavu.
- Nedoporučuje se, aby filmy v 3D režimu sledovali invalidi, děti a těhotné ženy.
- Pokud pociťujete bolesti hlavy, únavu nebo závrať při sledování 3D obrazu, je velmi doporučováno zastavit přehrávání a postiženého umístit do klidu, dokud se nebude cítit normálně.

# Obsah

## 1 Začínáme

- 2 Bezpečnostní informace
- 8 Úvod
- 8 – Přehrávatelné disky a symboly použité v této příručce
- 9 – “⓪” zobrazení symbolů.
- 9 – Kód oblasti
- 9 – Volba systému kódování
- 10 Dálkové ovládání
- 11 Čelní panel
- 11 Zadní panel
- 12 Umístění systému
- 13 Zapojení reproduktoru
- 13 – Připojení reproduktorů k přehrávači

## 2 Připojení

- 14 Připojení k TV
- 15 – Co je SIMPLINK?
- 15 – Funkce ARC (Audio Return Channel) (audio zpětný kanál)
- 16 – Nastavení rozlišení
- 17 Připojení antény
- 17 Zapojení s externím zařízením
- 17 – Připojení AUX
- 18 – Zapojení PORT. IN
- 18 – Připojení OPTICAL IN
- 19 Připojení k domácí síti
- 19 – Pevné síťové připojení
- 20 – Nastavení pevného připojení

## 3 Systémové nastavení

- 22 Úvodní nastavení
- 23 Nastavení
- 23 – Přizpůsobení nastavení SETUP
- 24 – NABÍDKA [SÍŤ]
- 25 – NABÍDKA [DISPLAY]
- 26 – NABÍDKA [JAZYK]
- 27 – NABÍDKA [AUDIO]
- 28 – NABÍDKA [ZÁMEK]
- 29 – NABÍDKA [OSTATNÍ]

- 31 Zvukový efekt

## 4 Ovládání

- 32 Zobrazení nabídky Home
- 32 – Použití nabídky [HOME]
- 32 – Použití možnosti Smart Share
- 33 Přehrávání připojených zařízení
- 33 – Přehrávání disku
- 33 – Přehrávání Blu-ray 3D disku
- 34 – Přehrávání souboru na disku/USB zařízení
- 35 – Přehrávání souboru ze síťového serveru
- 36 Připojení k serveru domácí sítě či počítači
- 36 – Instalace programu Nero MediaHome 4 Essentials
- 36 – Sdílení souborů a složek
- 37 – O Nero MediaHome 4 Essentials
- 37 – Požadavky na systém
- 38 Obecné přehrávání
- 38 – Základní postupy pro video a audio obsah
- 38 – Základní postupy pro fotografie
- 38 – Použití nabídky disku
- 39 – Pokračovat v přehrávání
- 39 – Paměť poslední scény
- 40 Zobrazení na obrazovce (OSD)
- 40 – Kontrola přehrávání video souboru
- 41 – Kontrola zobrazení fotografií
- 42 Pokročilé přehrávání
- 42 – Opakované přehrávání
- 42 – Opakování určitého úseku
- 42 – Přehrávání od navoleného času
- 43 – Výběr jazyka titulků
- 43 – Poslech různých audio souborů
- 43 – Sledování z jiného úhlu
- 43 – Změna poměru stran TV
- 44 – Změna stránky kódu titulků
- 44 – Změna režimu obrazu
- 44 – Prohlížení informací o obsahu
- 45 – Změna náhledu položek nabídky
- 45 – Volba titulků souboru
- 46 – Poslech hudby při prezentaci
- 46 – Nastavení možnosti [3D]
- 47 Rozšířené funkce
- 47 – Používání BD-Live™
- 47 – LG AV Remote

- 47 – Režim soukromého zvuku
- 48 – Prohlížení informací z databáze Gracenote Media
- 49 – Záznam Audio CD
- 49 – Nahrávání z FM rádia nebo AUX/PORTABLE zdroje
- 50 Provoz rádia
- 50 – Poslech rádia
- 50 – Předvolba stanic
- 50 – Vymazání uložené stanice
- 50 – Vymazání všech uložených stanic
- 50 – Zlepšení nekvalitního FM příjmu
- 50 – Viz informace o radiové stanici
- 51 Přehrávání iPodu
- 51 – Vychutnávejte si iPod na obrazovce
- 51 – Vychutnávejte si iPod v režimu iPod IN
- 53 Využívání funkce přístupu Premium
- 53 Používání služby LG Smart World
- 54 – Přihlášení
- 54 – Vyhledávání online obsahu
- 55 Používání nabídky My Apps
- 60 – Upozornění na síťové aktualizace
- 60 – Aktual. softwaru
- 62 Další informace
- 62 – Požadavky na soubory
- 63 – AVCHD (Advanced Video Codec High Definition)
- 64 – O DLNA
- 64 – Některé systémové požadavky
- 64 – Poznámky ke kompatibilitě
- 65 Specifikace výstupu audia
- 66 Seznam kódu oblasti
- 67 Seznam kódu jazyků
- 68 Obchodní známky a licence
- 71 Technické údaje
- 73 Údržba
- 73 – Zacházení s jednotkou
- 73 – Poznámky k diskům
- 74 Důležitá informace týkající se síťových služeb

## 5 Vyhledání závad

- 56 Vyhledání závad
- 56 – Všeobecně
- 57 – Síť
- 58 – Obraz
- 58 – Zvuk
- 58 – Zákaznická podpora
- 58 – Otevřete poznámku softwarového zdroje

## 6 Příloha

- 59 Ovládání vaší TV dodaným dálkovým ovládním
- 59 – Nastavení dálkového ovládním vaší televize
- 60 Aktualizace síťového softwaru

Některé obsahy v tomto manuálu se mohou lišit od Vašeho přehrávače, a to v závislosti na softwaru přehrávače nebo Vašem poskytovateli služeb.

1

2

3













4

5

6

# Úvod

## Přehrávatelné disky a symboly použité v této příručce

Media/Term	Logo	Symbol	Popis
Blu-ray	  	<b>BD</b>	<ul style="list-style-type: none"> <li>Disky, jako jsou filmy, mohou být prodávány nebo půjčovány.</li> <li>Disky "Blu-ray 3D" a disky "Blu-ray 3D ONLY"</li> <li>BD-R/RE disky nahrané ve formátu BDAV.</li> </ul>
		<b>MOVIE</b> <b>MUSIC</b> <b>PHOTO</b>	<ul style="list-style-type: none"> <li>BD-R/RE disky, které obsahují filmy, hudbu nebo soubory fotografií.</li> <li>ISO 9660+JOLIET, Formát UDF a UDF Bridge</li> </ul>
DVD-ROM DVD-R DVD-RW DVD+R DVD+RW (8 cm, 12 cm)	    	<b>DVD</b>	<ul style="list-style-type: none"> <li>Disky, jako jsou filmy, mohou být prodávány nebo půjčovány.</li> <li>Režim Video a jen dokončené.</li> <li>Taktéž podporuje dual layer disky.</li> </ul>
		<b>AVCHD</b>	Ukončený formát AVCHD
		<b>MOVIE</b> <b>MUSIC</b> <b>PHOTO</b>	<ul style="list-style-type: none"> <li>DVD±R/RW disky obsahující filmy, hudbu nebo soubory fotografií.</li> <li>ISO 9660+JOLIET, Formát UDF a UDF Bridge</li> </ul>
DVD-RW (VR) (8 cm, 12 cm)		<b>DVD</b>	Režim Video a jen dokončené
Audio CD (8 cm, 12 cm)		<b>ACD</b>	Audio CD
CD-R/RW (8 cm, 12 cm)		<b>MOVIE</b> <b>MUSIC</b> <b>PHOTO</b>	<ul style="list-style-type: none"> <li>CD-R/RW disky, které obsahují filmy, hudbu nebo soubory fotografií.</li> <li>ISO 9660+JOLIET, Formát UDF a UDF Bridge</li> </ul>
Poznámka	–		Označuje speciální poznámky a provozní funkce.
Výstraha	–		Oznamuje upozornění k zabránění možných škod vyplývajících ze zneužití.



## ! Poznámka

- Podle podmínek záznamového zařízení nebo samotných disků CD-R/RW (nebo DVD+R/+RW), některé disky CD-R/RW (nebo DVD+R/+RW) nemohou být na jednotce přehrány.
- V závislosti na záznamovém softwaru a finalizaci některé zaznamenané disky (CD-R/RW, DVD±R/RW, BD-R/RE) nemusí být přehratelné.
- Disky BD-R/RE, DVD±R/RW a CD-R/RW, zaznamenané s použitím počítače nebo rekordéru DVD nebo CD, nelze přehrát, když je disk poškozený nebo špinavý nebo je-li kondenzace nebo špína na čočkách rekordéru.
- Jestliže zaznamenáváte na disk s použitím počítače, i když je zaznamenáván v kompatibilním formátu, nastanou případy, kdy nemůže být přehrán, kvůli nastavení aplikačního softwaru použitého k vytvoření disku. (Pro více informací se obraťte na vydavatele softwaru.)
- Tento rekordér vyžaduje, aby disky a záznamy splňovaly určité technické normy, s cílem dosáhnout optimální kvality přehrávky.
- Předem nahrané DVD jsou automaticky nastaveny podle těchto norem. Je mnoho různých typů zapisovatelných formátů disků (včetně CD-R obsahujících soubory MP3) a tyto vyžadují určité předem existující podmínky (viz výše), aby bylo zajištěno kompatibilní přehrávání.
- Zákazníci by měli vzít na vědomí, že se vyžaduje povolení za účelem stahování souborů MP3 a hudby z internetu. Naše společnost nemá právo poskytovat podobné povolení. Povolení by mělo být vždy požadováno od majitele autorských práv.
- Musíte nastavit možnost formátu disku na [Mastered], aby mohl být kompatibilní s přehrávači LG při formátování přepisovatelného disku. Při nastavení možnosti na Live System, nemůžete použít LG přehrávač. (Mastered/Live File systém : Systém formátu disku pro Windows Vista)

## “⊗” zobrazení symbolů.

Na displeji Vaší TV se může objevit “⊗” během provozu a oznamuje, že funkce vysvětlovaná v této příručce uživatele není dostupná na tomto konkrétním DVD disku.

## Kód oblasti

Tento přístroj má kód regionu vytištěn na spodní straně. Tato jednotka umí přehrát pouze BD-ROM nebo disky DVD označené stejně jako zadní strana jednotky nebo “ALL” (Všechny).

## Volba systému kódování

Vyjměte všechny disky, které by se mohly v přístroji nacházet, pomocí tlačítka **▲** (OPEN/CLOSE) vysuňte nosič disku a stiskněte a po dobu pěti vteřin podržte tlačítko **■** (PAUSE), abyste mohli vybrat systém kódování (PAL, NTSC, AUTO)

## Dálkové ovládání

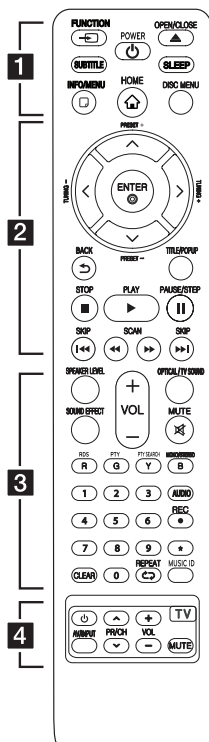

### Instalace baterie

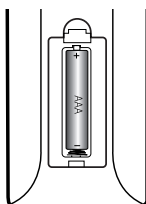

Odstraňte kryt baterie na zadní části dálkového ovládání a vložte jednu (velikost AAA) baterii tak, aby odpovídala polarita  $\oplus$  a  $\ominus$ .

..... **1** .....

**FUNCTION:** Změní vstupní režim.

**SUBTITLE:** Vybere jazyk titulků.

**POWER:** Slouží k zapnutí a vypnutí rekordéru.

**OPEN/CLOSE:** Vysouvání a vkládání disku.

**SLEEP:** Nastaví určitý úsek doby, po kterém se jednotka vypne.

**INFO/MENU:** Zobrazí nebo opustí displej obrazovky.

**HOME:** Zobrazí nebo opustí [Domácí nabídka].

**DISC MENU:** Přístup k nabídce na DVD disku.

..... **2** .....

**Ovládací tlačítka:** Volí možnost v nabídce.

**PRESET +/-:** Vybírá rozhlasovou stanicí.

**TUNING +/-:** Ladí požadovanou rozhlasovou stanicí.

**ENTER:** Potvrzení volby nabídky.

**BACK:** Opuštění nabídky nebo návrat na předchozí obrazovku.

**TITLE/POPUP:** Zobrazí nabídku titulu DVD nebo vyskakovací nabídku BD-ROM, je-li dostupná.

**STOP:** Zastaví přehrávání.

**PLAY:** Spustí přehrávání.

**PAUSE/STEP:** Pozastavení přehrávání.

**SKIP:** Přejít k další nebo předchozí kapitole/stopě/souboru.

**SCAN:** Hledání dopředu nebo dozadu.

..... **3** .....

**SPEAKER LEVEL:** Nastavení úrovně hlasitosti požadovaného reproduktoru.

**SOUND EFFECT:** Výběr režimu zvukového efektu

**VOL +/-:** Nastavuje hlasitost reproduktorů.

**OPTICAL/ TV SOUND:** Změní vstupní režim přímo na optický.

**MUTE:** Ztlumí jednotku.

**Barevná tlačítka (R, G, Y, B):**

- Použijte k navigaci nabídky BD-ROM. Jsou také použity jako zkratky tlačítek pro konkrétní nabídky.  
- B tlačítko: Volba mono/stereo v režimu FM.

**RDS:** Radio Data System (Radiový datový systém).

**PTY:** Zjistí typ programu RDS.

**PTY SEARCH:**

Vyhledává typ programu.

**Numerická tlačítka 0-9:** Zvolí očíslovanou možnost v nabídce.

**CLEAR:** Smaže označení v nabídce hledání nebo číslo při zadávání hesla.

**REPEAT:** Opakování vyžádaného úseku nebo sekvence.

**MUSIC ID:** Kada je priključen na mrežu, može prikazivati informacije o trenutnoj pjesmi tijekom reprodukcije filma.

**AUDIO:** Vybere jazyk audia nebo audio kanál.

**REC:** Nahrává z Audio disků CD, FM rádia nebo AUX zdroje na USB.

**\***: Toto tlačítko není k dispozici.

..... **4** .....

**Ovládací tlačítka TV:** Viz strana 59.

## Čelní panel

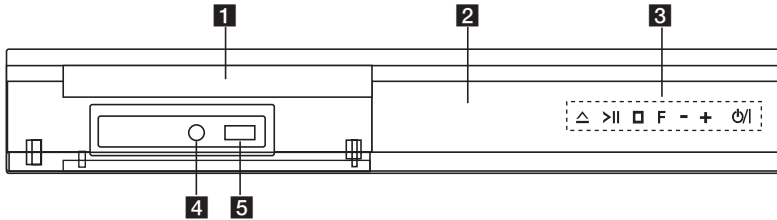

**1** Disková mechanika

**2** Okno displeje

**3** Provozní tlačítka

△ (Otevření / zavření)

>|| (Přehrávání / Pauza)

□ (Zastavení)

F (Funkce)

Mění vstupní zdroj nebo funkci.

VOL -/+

⏻ / | (Napájení)

**4** PORT. IN

**5** USB (iPod/iPhone/iPad) Port

## Zadní panel

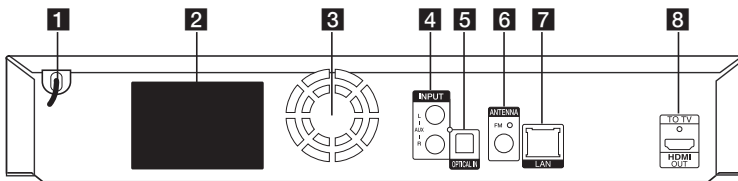

**1** Síťová napájecí šňůra

**2** Konektory reproduktorů

**3** Ventilátor

**4** AUX (L/R) INPUT

**5** OPTICAL IN

**6** Konektor antény

**7** LAN port

**8** HDMI OUT TO TV

## Umístění systému

Následující ilustrace ukazuje příklad umístění systému. Upozorňujeme, že ilustrace v tomto návodu se liší od skutečné jednotky a slouží k objasňujícím účelům.

Pro nejlepší možný prostorový zvuk by měly být všechny reproduktory, mimo subwoofer, umístěny ve stejné vzdálenosti od místa poslechu (A).

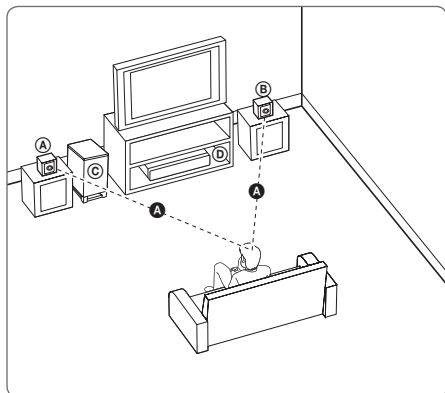

**(A) Přední levý a Přední horní levý reproduktor (L)/**

**(B) Přední pravý a Přední horní pravý reproduktor (R):**

Umístěte přední reproduktory po stranách monitoru nebo obrazovky a srovnajte je, jak je to jen možné, s okrajem obrazovky.

**(C) Sub-Woofer:**

Pozice subwooferu není natolik rozhodující, protože nízké basové zvuky nejsou silně směrové. Ale je lepší umístit subwoofer blízko předních reproduktorů. Otočte mírně směrem ke středu pokoje ke snížení odrazu stěn.

**(D) Jednotka**

### ! Výstraha

- Dbejte na to, aby děti nedávaly ruce nebo jakékoli předměty do otvoru reproduktoru.  
\*Otvor reproduktoru: Otvor pro vydatný basový zvuk na skříni reproduktoru (krytu).
- Reproduktory obsahují magnetické části a tak může dojít k barevné nerovnoměrnosti na obrazovce televizoru nebo PC monitoru. Reproduktory umístěte v dostatečné vzdálenosti od obrazovky televizoru nebo PC monitoru.
- Před použitím subwooferu odstraňte ochrannou vinylovou vrstvu.

## Zapojení reproduktoru

### Připojení reproduktorů k přehrávači

1. Spojte žice na ureďaj.

Pazite na boje žica koje trebaju odgovarati istoj boji priključnog otvora na poledini jedinice. Za priključivanje žice na ureďaj otvorite priključni otvor pritiskom na plastičnu kvačicu. Umetnite žicu i otpustite plastičnu kvačicu.

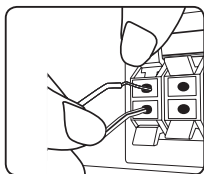

Spojite crnu traku svake žice tako da jedan ide u priključni otvor označen - (minusom), a druga u priključni otvor označen + (plusom).

Na player priključite kabel woofera. Prilikom priključivanja kabla woofera na player, umetnite konektor sve dok ne čujete kako je kliknuo.

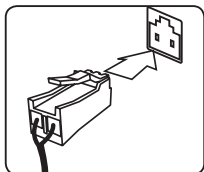

2. Spojite žice na zvučnike.  
Spojite drugi kraj svake žice na odgovarajući zvučnik vodeći računa o bojama:

Barva konektora	Reproduktor	Pozice
Oranžová	Sub-Woofer	Jakákoliv přední pozice
Červená	Přední část	Vpředu vpravo
Bílá	Přední část	Vpředu vlevo

Za spajanje žice na zvučnike, pritisnite plastičnu kvačicu i otvorite priključni otvor na dnu svakog zvučnika. Umetnite žicu i otpustite kvačicu.

#### ⚠ Výstraha

- Buďte opatrní a nedovolte dětem, aby vkládaly ruce nebo jiné předměty do tzv. \*Vlnovod reproduktoru : Otvor pro vydatný bassový zvuk na reproduktoru (uzavřený).
- Reproduktory obsahují magnetické části, takže na televizi nebo na monitoru počítače může dojít k deformaci barev. Používejte reproduktory ve vzdálenosti od obrazovky televize nebo od monitoru počítače.

## Připojení k TV

Pokud máte HDMI TV nebo monitor, můžete připojit tento přehrávač použitím HDMI kabelu (typ A, Vysokorychlostní kabel HDMI™). Připojte konektor HDMI OUT na přístroji ke konektoru HDMI na televizoru nebo monitoru kompatibilním s HDMI.

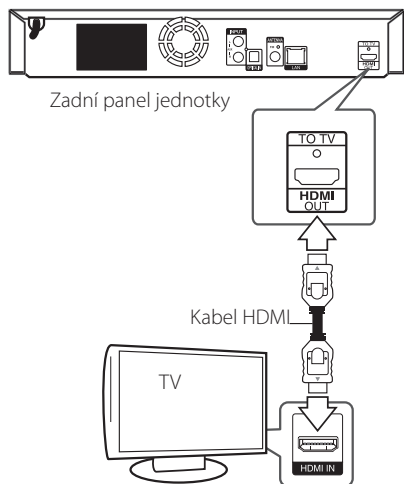

Nastavte zdroj TV na HDMI (viz uživatelská příručka k TV).

### ! Poznámka

Pro nejlepší možné zapojení nahlédněte do návodu vašeho TV stereo systému nebo jiného zařízení.

## Další informace k HDMI

- Pokud zapojujete kompatibilní zařízení HDMI nebo DVI, ujistěte se o následujícím:
  - Zkuste odpojit zařízení HDMI/DVI a tento přehrávač. Dále zapojte k zařízení HDMI/DVI a ponechte po dobu 30ti sekund, poté zapojte tento přehrávač.
  - Připojené zařízení video vstupu je nastaveno správně pro tento přístroj.
  - Připojené zařízení je kompatibilní s 720 x 576p, 1280 x 720p, 1920 x 1080i nebo 1920 x 1080p video vstupem.
- Ne všechna HDCP-kompatibilní HDMI nebo DVI zařízení budou pracovat s tímto přehrávačem.
  - Obraz nebude zobrazen správně s jiným zařízením, než je zařízení HDCP.

### ! Poznámka

- Pokud připojené zařízení HDMI nepřijímá zvukový signál z přehrávače, zvuk zařízení HDMI může být zkrácený nebo nemá výstup.
- Pokud používáte připojení HDMI, můžete měnit rozlišení pro výstup HDMI. (Viz "Nastavení rozlišení" na straně 16)
- Zvolte typ video výstupu z HDMI OUT konektoru pomocí volby [Nast. barev HDMI] v nabídce [Nastavení] (viz strana 26).
- Změna rozlišení při zavedeném připojení může způsobit poruchu. K vyřešení problému vypněte přehrávač a poté jej opět zapněte.
- Když připojení HDMI s HDCP není ověřeno, obrazovka televize zčerná. V tomto případě zkontrolujte připojení HDMI nebo zkontrolujte, zda není odpojen kabel.
- Pokud jsou na obrazovce šумы nebo linky, zkontrolujte prosím kabel HDMI (délka je obecně limitována na 4,5 m (15 ft.)).

## Co je SIMPLINK?



Některé funkce této jednotky jsou ovládány dálkovým ovládáním TV zatímco je tato jednotka a TV LG se SIMPLINK připojena přes připojení HDMI.

Funkce ovladatelné dálkovým ovládáním TV LG; Přehrát, pozastavit, scanovat, přeskočit, zastavit, vypnout atd.

Pro bližší informace k funkci SIMPLINK nahlédněte do uživatelského manuálu TV.

TV LG s funkcí SIMPLINK jsou označeny výše uvedeným logem.

### ! Poznámka

V závislosti na typu disku nebo stavu přehrávání, některé činnosti SIMPLINK se mohou lišit nebo nemusí být funkční.

## Funkce ARC (Audio Return Channel) (audio zpětný kanál)

Funkce ARC dovoluje TV kompatibilní s HDMI posílat audio stream do HDMI OUT (výstupu) tohoto přehrávače.

Použití této funkce:

- Váš TV musí podporovat funkci HDMI-CEC a ARC a HDMI-CEC a ARC musí být nastaveny na ON (zapnuto).
- Způsob nastavení HDMI-CEC a ARC se může lišit v závislosti na televizoru. Pro detailní popis funkce ARC viz manuál vašeho televizoru.
- Musíte použít HDMI kabel (typ A, vysokorychlostní HDMI™ kabel s Ethernetem).
- Musíte spojit s HDMI IN, který podporuje funkci ARC, použitím HDMI OUT na tomto přehrávači.
- Na TV kompatibilní s ARC můžete zapojit pouze jedno domácí kino.

### ! Poznámka

Chcete-li aktivovat funkci [SIMPLINK / ARC], nastavte tuto volbu na [Zap.]. (30. strana)

## Nastavení rozlišení

Přehrávač poskytuje několik možností výstupního rozlišení pro konektory HDMI OUT. Můžete změnit rozlišení pomocí nabídky [Nastavení].

1. Stiskněte HOME (🏠).
2. Pomocí </> zvolte [Nastavení], poté stiskněte ENTER (⊙). Zobrazí se nabídka Initial [Nastavení].
3. Prostřednictvím  $\wedge$  /  $\vee$  zvolte možnost [DISPLAY], poté stiskněte > k přechodu ke druhé úrovni.
4. Prostřednictvím  $\wedge$  /  $\vee$  zvolte možnost [Rozlišení], poté stiskněte ENTER (⊙) k přechodu ke třetí úrovni.

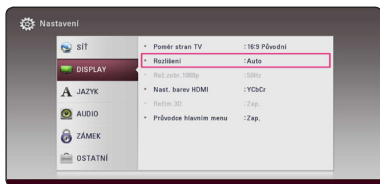

5. Prostřednictvím  $\wedge$  /  $\vee$  zvolte požadované rozlišení, poté stiskněte ENTER (⊙) pro potvrzení Vašeho výběru.

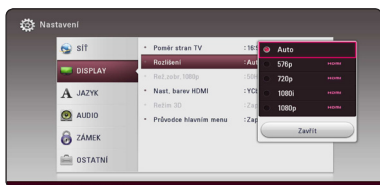

### ! Poznámka

- Pokud Vaše TV nepodporuje rozlišení, které jste na přehrávači nastavili, můžete nastavit rozlišení na 576p následovně:
  1. Stiskněte  $\blacktriangle$  pro otevření diskové mechaniky.
  2. Stiskněte  $\blacksquare$  (STOP) po dobu minimálně 5 sekund.
- Pokud zvolíte rozlišení ručně a poté připojíte konektory HDMI k TV a Vaše TV toto nepodporuje, nastavení rozlišení je nastaveno na [Auto].
- Pokud zvolíte rozlišení, které Vaše TV nepodporuje, objeví se varovná zpráva. Po změně rozlišení, nevidíte-li obrazovku, vyčkejte 20 sekund a poté se rozlišení automaticky vrátí k předešlému rozlišení.
- Snímková frekvence výstupu videa 1080p se může automaticky nastavit buď na 24 Hz nebo na 50 Hz v závislosti na schopnosti a preferenci připojené TV a na původní snímkové frekvenci videa obsažené na disku BD-ROM.



## Připojení antény

Zapojte dodanou anténu pro poslech rádia.

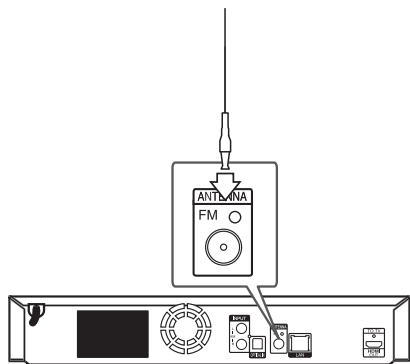

Zadní panel jednotky

### ! Poznámka

Po připojení FM drátové antény se ujistěte, že je plně roztažena.

## Zapojení s externím zařízením

### Připojení AUX

Můžete si užívat zvuk z externího komponentu prostřednictvím reproduktorů tohoto systému.

Připojte konektory analogového výstupu audia vašeho komponentu k AUX L/R (INPUT) na této jednotce. A potom vyberte možnost [AUX] stisknutím FUNCTION.

K výběru vstupního režimu můžete rovněž použít tlačítko F (Function) na předním panelu.

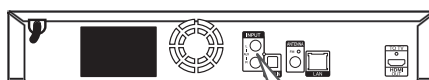

Zadní panel jednotky



Ke konektorům audio výstupu vašeho komponentu (TV, VCR, atd.)

## Zapojení PORT. IN

Můžete si užívat zvuk z vašeho přenosného audio přehrávače prostřednictvím reproduktorů tohoto systému.

Zapojte konektor sluchátek (nebo line-out) přenosného audio přehrávače do zdířky PORT. IN této jednotky. A potom zvolte možnost [PORTABLE] stisknutím FUNCTION.

K výběru vstupního režimu můžete rovněž použít tlačítko F (Function) na předním panelu.

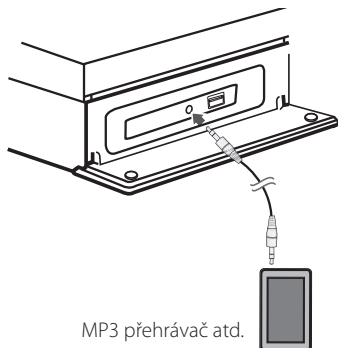

## Připojení OPTICAL IN

Můžete vychutnávat zvuk z vašeho komponentu pomocí digitálního optického připojení přes reproduktory tohoto systému.

Připojte optický výstupní konektor vašeho komponentu do konektoru OPTICAL IN na jednotce. A potom vyberte možnost [OPTICAL] stisknutím FUNCTION. Nebo stiskněte OPTICAL / TV SOUND pro přímou volbu.

K výběru vstupního režimu můžete rovněž použít tlačítko F (Function) na předním panelu.

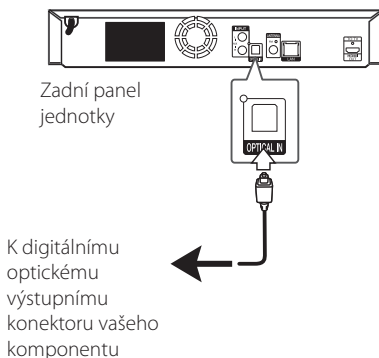

## Připojení k domácí síti

Tento přehrávač může být připojen k lokální síti (LAN) přes port LAN na zadní straně panelu. Připojením jednotky k širokopásmové domácí síti máte přístup ke službám jako je aktualizace softwaru, využívání BD-LIVE nebo služby on-line obsahu.

### Pevné síťové připojení

Použitím pevného připojení docílíte nejlepšího výkonu, protože připojená zařízení jsou přímo zapojená do sítě a nepodléhají vysokofrekvenčnímu rušení.

Pro bližší informace viz dokumentace k síťovému zařízení.

Připojte port LAN přehrávače k odpovídajícímu portu na Vašem modemu nebo routru pomocí veřejně přístupného LAN nebo Ethernet kabelu.

#### ! Poznámka

- Při zapojení nebo odpojení LAN kabelu podržte připojovací část kabelu. Při odpojování nevytáhněte LAN kabel ale odpojte tisknutím dolů na uzamčení.
- Nepřipojujte modulární telefonní kabel k portu LAN.
- Protože existuje mnoho způsobů konfigurace připojení, následujte technická data vašeho provozovatele telekomunikace nebo poskytovatele služeb internetu.
- Pokud chcete mít přístup k obsahu z DLNA serverů, přehrávač musí být přes router připojen ke stejné lokální síti.
- Pro nastavení vašeho PC jako serveru DLNA je nutné nainstalovat na vašem PC dodaný software Nero MediaHome 4. (viz strana 36)

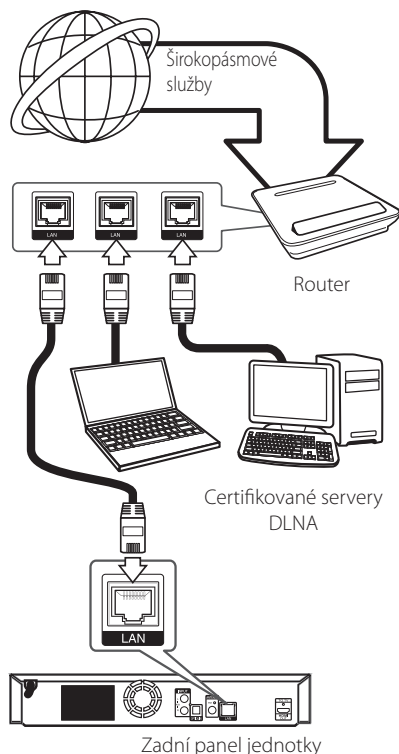

## Nastavení pevného připojení

Pokud je DHCP server v lokální síti (LAN) připojen pomocí pevného připojení, přehrávač automaticky rozpozná IP adresu. Po provedení připojení malé množství domácích sítí může vyžadovat nastavení sítě přehrávače. Nastavte [SÍŤ] následovně:

### Příprava

Před nastavením pevného připojení je třeba se připojit k širokopásmovému internetu Vaší domácí sítě.

1. Zvolte možnost [Nastav. připojení] v nabídce [Nastavení], poté stiskněte ENTER (⊙).

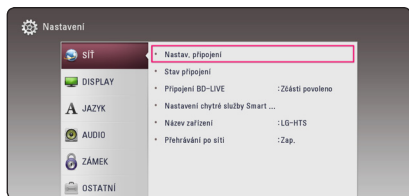

2. Pročtěte si přípravu pro síťové nastavení a když je zvýrazněno [Start], stiskněte ENTER (⊙).



Přístroj se automaticky připojí k síti.



## Pokročilé nastavení

Chcete-li síťové nastavení provést ručně, v nabídce [Nastavení sítě] pomocí  $\wedge$ / $\vee$  zvolte [Pokročilé nastavení] a stiskněte ENTER (⊙).

1. Tryk pã  $\wedge$ / $\vee$ / $\lt$ / $\gt$  for at vælge IP-status mellem [Dynamisk] og [Statisk].

Du skal normalt vælge [Dynamisk] for at tildele en IP-adresse automatisk.

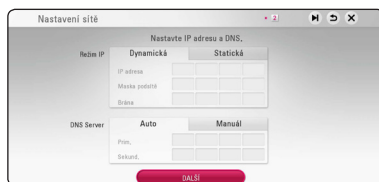

### ! Poznámka

Pokud se v síti nenachází žádný DHCP server a Vy si přejete nastavit IP adresu ručně, zvolte [Statická], poté nastavte [IP adresa], [Maska podsítě], [Brána] a [DNS Server] pomocí  $\wedge$ / $\vee$ / $\lt$ / $\gt$  a numerických tlačítek. Uděláte-li chybu v průběhu zadání čísla, stiskněte CLEAR pro vymazání označených částí.

2. Zvolte [DALŠÍ] a stiskněte ENTER (⊙) pro použití síťových nastavení.



Na obrazovce se zobrazí stav připojení sítě.

3. Když je zvýrazněno [OK], stisknutím ENTER (⊙) dokončíte nastavení kabelové sítě.

## Poznámky k síťovému připojení

- Může se objevit několik problémů ohledně síťového připojení v průběhu nastavení, které mohou být vyřešeny resetováním routru nebo modemem. Po připojení přehrávače k domácí síti rychle vypněte a/nebo odpojte přívodní kabel routru domácí sítě nebo kabel modemem. Poté zapněte a/nebo zapojte opět přívodní kabel.
- V závislosti na poskytovateli internetových služeb (ISP), počet zařízení, které může využívat služeb internetu, může být omezeno platnými podmínkami služeb. Bližší informace konzultujte s vašim poskytovatelem internetových služeb (ISP).
- Naše společnost nenese žádnou odpovědnost za jakékoli poruchy přehrávače a/nebo funkce internetového připojení v průběhu přenosových chyb/závad spojených s připojením širokopásmového internetu nebo dalšími připojenými zařízeními.
- Funkce BD-ROM disku dostupné prostřednictvím funkcí internetového připojení nejsou vytvořeny nebo poskytovány naší společností a naše společnost nenese odpovědnost za jejich funkčnost nebo stálou dostupnost. Některé disky materiálně dostupné přes internetové připojení nemusí být kompatibilní s tímto přehrávačem. Máte-li jakékoli dotazy týkající se obsahu, obraťte se na výrobce disku.
- Některé obsahy internetu mohou vyžadovat vyšší šířku pásma připojení.
- Dokonce i když je přehrávač správně připojen a nastaven, některé obsahy internetu nemusí pracovat řádně z důvodu přetížení internetu, kvality nebo šířky pásma vašich internetových služeb nebo problémů vzniklých na straně poskytovatele služeb.
- Některé činnosti internetového připojení nemusí být dostupné v důsledku jistých omezení nastavených poskytovatelem internetových služeb (ISP), který Vám poskytuje širokopásmové internetové připojení.
- Veškeré poplatky účtované poskytovatelem internetových služeb včetně, a to bez výjimek, poplatku za připojení jsou vaší zodpovědností.
- Je doporučeno použít pro pevné připojení k tomuto přehrávači LAN porty A10 Base-T nebo 100 Base-TX. Pokud vaše internetové služby neposkytují podobné připojení, nelze připojit tento přehrávač.
- Musíte použít router k použití služby xDSL.
- Je vyžadováno použít DSL modem pro použití služby DSL, kabelový modem je vyžadován u použití služeb kabelového modemem. V závislosti na způsobu přístupu a souhlasu vašeho poskytovatele internetových služeb, nemusí být možné použití funkcí internetového připojení obsažených v tomto přehrávači nebo může být omezen počet zařízení, která mohou být připojena současně. (Pokud poskytovatel internetových služeb omezí užití na jedno zařízení, tento přehrávač nemůže být připojen, je-li již připojeno PC.)

## Úvodní nastavení

Při prvním zapnutí přístroje se zobrazí průvodce úvodním nastavením. Pomocí průvodce úvodním nastavením lze nastavit jazyk zobrazení a provést nastavení sítě.

1. Stiskněte **⏻** (POWER).

Na displeji se zobrazí průvodce úvodním nastavením.

2. Pomocí **^**/**v**/**</>** vyberte jazyk zobrazení a stiskněte ENTER (**⊙**).



3. Pročtěte si přípravu pro síťové nastavení a když je zvýrazněno [Start], stiskněte ENTER (**⊙**).



Je-li připojena kabelová síť, připojení k síti se dokončí automaticky.

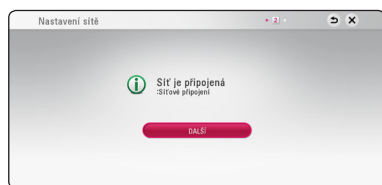

Používá-li váš přístupový bod šifrování, budete muset zadat příslušný bezpečnostní kód.

4. Zvolte [DALŠÍ] a stiskněte ENTER (**⊙**).
5. Potvrďte testovací zvukové signály reproduktorů stisknutím tlačítka ENTER (**⊙**).



Po potvrzení testovacích zvukových signálů stiskněte ENTER (**⊙**), když je zvýrazněno [Stop]. Zvolte [DALŠÍ] a stiskněte ENTER (**⊙**).

6. Můžete poslouchat zvuk TV přes reproduktor této jednotky automaticky, je-li televizor zapnutý. TV a tato jednotka by měly být propojeny optickým kabelem.



Stiskněte **^** pro přesunutí, a stiskněte **</>** pro volbu [Zap.] nebo [Vyp.]. Vyberte [DALŠÍ] a stiskněte tlačítko ENTER (**⊙**).

7. Zkontrolujte všechna nastavení provedená v předchozích krocích.

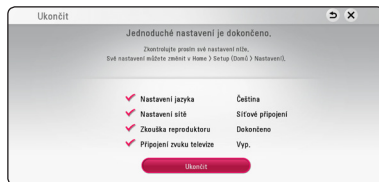

Když je zvýrazněno [Ukončit], stisknutím ENTER (**⊙**) dokončíte úvodní nastavení. Je-li nutné některé nastavení změnit, pomocí **^**/**v**/**</>** zvolte **↶** a stiskněte ENTER (**⊙**).

# Nastavení

## Prizpůsobení nastavení SETUP

Můžete změnit nastavení přehrávače pomocí nabídky [Nastavení].

1. Stiskněte HOME (🏠).

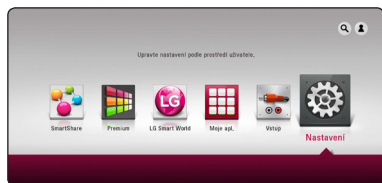

2. Pomocí </> zvolte [Nastavení], poté stiskněte ENTER (⊙). Zobrazí se nabídka [Nastavení].

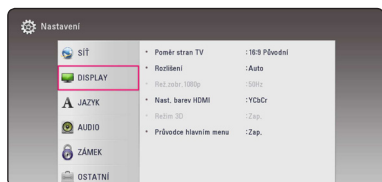

3. Prostřednictvím ^ / v zvolte první možnost nastavení, poté stiskněte > k přechodu ke druhé úrovni.

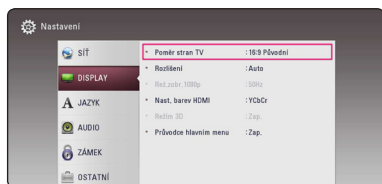

4. Prostřednictvím ^ / v zvolte druhou možnost nastavení, poté stiskněte ENTER (⊙) k přechodu ke třetí úrovni.

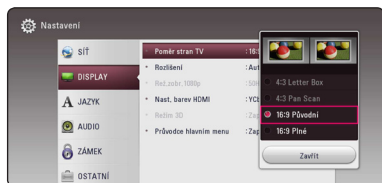

5. Prostřednictvím ^ / v zvolte požadované nastavení, poté stiskněte ENTER (⊙) pro potvrzení Vašeho výběru.

## NABÍDKA [SÍŤ]

Pro použití aktualizací softwaru, funkce BD-Live a on-line služeb je třeba nastavit nabídku [SÍŤ].

### Nastav. připojení

Pokud jsou podmínky Vaší domácí sítě připraveny k připojení na přehrávači, přehrávač musí mít nastavené síťové připojení pro síťovou komunikaci. (Viz "Připojení k Vaší domácí síti" na straně 19.)

### Stav připojení

Pokud chcete zkontrolovat stav sítě na Vašem přehrávači, zvolte nabídku [Stav připojení] a stisknete ENTER (Ⓞ) pro kontrolu, zda je nastaveno připojení k síti a internetu.

### Připojení BD-LIVE

Jsou-li používány funkce BD-Live, můžete omezit přístup k internetu.

#### [Povoleno]

Přístup k internetu je povolen pro všechny obsahy BD-Live.

#### [Zčásti povoleno]

Přístup k internetu je povolen pouze pro obsahy BD-Live, které mají obsah certifikovaný vlastníkem. Přístup k internetu a funkce AAC Online jsou omezeny u všech obsahů BD-Live bez certifikace.

#### [Zakázáno]

Přístup k internetu je omezen pro všechny obsahy BD-Live.

## Nastavení chytré služby Smart Service

### [Nastavení země]

Vyberte Vaši oblast pro zobrazení správného on-line obsahu služby.

### [Inicializace]

V závislosti na regionu nemusí být funkce [Inicializace] k dispozici.

## Název zařízení

Pomocí virtuální klávesnice můžete vytvořit síťové jméno. Tento přehrávač bude rozpoznán na základě jména, které uvedete na vaší domácí síti.

## Přehrávání po síti

Tato funkce umožňuje ovládat přehrávání médií streamovaných ze serveru médií DLNA pomocí chytrého telefonu certifikovaného DLNA. Většina chytrých telefonů certifikovaných DLNA je vybavena funkcí ovládání přehrávání médií ve vaší domácí síti. Chcete-li, aby váš chytrý telefon ovládal tento přístroj, nastavte u této funkce možnost [Zap.]. Podrobnější informace najdete v pokynech k vašemu chytrému telefonu certifikovanému DLNA nebo v aplikaci.



### Poznámka

- Tento přístroj a chytrý telefon certifikovaný DLNA musí být připojeny k stejné síti.
- Chcete-li použít funkci [Přehrávání po síti] prostřednictvím chytrého telefonu certifikovaného DLNA, před připojením k tomuto přístroji zobrazte základní nabídku stisknutím tlačítka HOME (🏠).
- Při ovládání přístroje pomocí funkce [Přehrávání po síti] nemusí fungovat dálkové ovládání.
- Dostupné formáty souborů popsané na straně 62 nejsou vždy ve funkci [Přehrávání po síti] podporovány.



## NABÍDKA [DISPLAY]

### Poměr stran TV

Zvolte možnost poměru stran TV dle typu Vaší TV.

#### [4:3 Letter Box]

Zvolte tehdy je-li připojen standardní TV 4:3. Zobrazí filmové obrazy s maskovacími pruhy nad a pod obrazem.

#### [4:3 Pan Scan]

Zvolte tehdy je-li připojen standardní TV 4:3. Zobrazí obrazy přizpůsobené obrazovce Vaší TV. Obě strany obrazu budou uříznuty.

#### [16:9 Původní]

Zvolte tehdy je-li připojen široký TV 16:9. Obraz 4:3 je zobrazen v originálním poměru 4:3 s černými pruhy po levé a pravé straně.

#### [16:9 Plné]

Zvolte tehdy je-li připojen široký TV 16:9. Obraz 4:3 je nastaven horizontálně (v lineárním poměru), aby vyplnil celou obrazovku.



#### Poznámka

Nemůžete zvolit možnost [4:3 Letter Box] a [4:3 Pan Scan] pokud je rozlišení nastaveno na více než 720p.

### Rozlišení

Nastaví výstupní rozlišení pro HDMI video signál. Pro více podrobností o nastavení rozlišení viz strana 16.

#### [Auto]

Pokud je konektor VÝSTUPU HDMI připojen pro poskytování TV zobrazených informací (EDID), automaticky se nastaví rozlišení nejlépe vhodné pro připojenou TV.

#### [576p]

Produkuje 576 linek progresivního videa.

#### [720p]

Produkuje 720 linek progresivního videa.

#### [1080i]

Produkuje 1080 linek zřetěženého videa.

#### [1080p]

Produkuje 1080 linek progresivního videa.

### Rež.zobr. 1080p

Pokud je rozlišení nastaveno na 1080p, zvolte [24 Hz] pro lepší prezentaci filmového materiálu (1080p/24 Hz) na HDMI displeji kompatibilním se vstupem 1080p/24 Hz.



#### Poznámka

- Pokud zvolíte [24 Hz], může dojít k určitým deformacím obrazu když se přepíná video a filmový materiál. V tomto případě nastavte na [50 Hz].
- Dokonce i když je [Rež.zobr.1080p] nastaven na [24 Hz], pokud váš TV není kompatibilní s 1080p/24 Hz, pak aktuální snímková frekvence výstupu videa bude 50 Hz, aby se přizpůsobila zdrojovému formátu videa.

## Nast. barev HDMI

Zvolte typ výstupu z výstupního konektoru HDMI OUT. Pro toto nastavení viz návody Vašeho zobrazovacího zařízení.

### [YCbCr]

Zvolte tuto možnost pro připojení k zobrazovacímu zařízení HDMI.

### [RGB]

Zvolte tuto možnost pro připojení k zobrazovacímu zařízení DVI.

## Režim 3D

Vyberte typ výstupního režimu pro přehrávání disku Blu-ray 3D.

### [Vyp.]

Výstupem přehrávání disku Blu-ray 3D bude 2D režim jako přehrávání normálního disku BD-ROM.

### [Zap.]

Přehrávání disku Blu-ray 3D bude mít výstup jako 3D režim.

## Průvodce hlavním menu

Tato funkce umožňuje zobrazení nebo vymazání doprovodné bubliny v nabídce Home. Pro zobrazení průvodce nastavte tuto položku na [Zap.].

## NABÍDKA [JAZYK]

### Nabídka

Vyberte jazyk pro nabídku [Nastavení] a OSD.

### Nabídka disku / Zvuk disku / Titulky disku

Zvolte Vámi preferovaný jazyk pro audio stopy (zvukový disk), titulky a nabídku disku.

#### [Původní]

Přiřadí originální jazyk ve kterém byl disk nahrán.

#### [Ostatní]

Stiskněte ENTER (⊙) pro volbu jiného jazyka. Použijte numerická tlačítka a poté stiskněte ENTER (⊙) pro zadání 4místného čísla dle kódu v seznamu jazyků na straně 67.

#### [Vyp.] (Pouze titulky disku)

Vypnutí titulků.



#### Poznámka

V závislosti na disku nemusí vaše jazykové nastavení pracovat.

## NABÍDKA [AUDIO]

Každý disk má několik možností audio výstupů. Nastavte možnost audio přehrávače dle typu používaného audio systému.

### ! Poznámka

Vzhledem k tomu, že jednotlivé faktory ovlivňují rozlišení výstupu audia, viz "Specifikace výstupu audia" na straně 65.

## Digitální výstup.

### [PCM Stereo] (Pouze HDMI)

Zvolte, pokud jste připojili konektor HDMI OUT tohoto přístroje k zařízení s dvoukanálovým digitálním stereo dekodérem.

### [PCM Multi-Ch] (Pouze HDMI)

Zvolte, pokud jste připojili tuto jednotku ke konektoru HDMI OUT na zařízení s vícekanálovým digitálním dekodérem.

### [Znovu kódovat DTS] (Pouze HDMI)

Zvolte, pokud jste připojili konektor HDMI OUT tohoto přístroje k zařízení s DTS dekodérem.

### [BitStream] (Pouze HDMI)

Zvolte, pokud jste připojili konektor HDMI OUT tohoto přístroje k zařízení s LPCM, Dolby Digital, Dolby Digital Plus, Dolby True HD, DTS nebo DTS-HD dekodérem.

### ! Poznámka

- Pokud je možnost [Digitální výstup.] nastavena na [PCM Multi-Ch], audio může vystupovat jako PCM stereo, nejsou-li informace PCM Multi-Ch detekovány ze zařízení HDMI pomocí EDID.
- Pokud je volba [Digitální výstup.] nastavena na [Znovu kódovat DTS], rekodovaný DTS audio výstup je určen pro disky BD-ROM se sekundárním nebo interaktivním audiem pro další disky (jako [BitStream]).
- Toto nastavení není dostupné pro vstupní signál z externího zařízení.

## Post DRC (řízení dynamického rozsahu)

Tato funkce vám umožňuje poslouchat film při nižším zvuku bez ztráty srozumitelnosti zvuku.

### [Vyp.]

Vypíná funkci.

### [Zap.]

Komprimuje dynamický rozsah výstupu zvuku Dolby Digital, Dolby Digital Plus nebo Dolby TrueHD.

### [Auto]

Dynamický rozsah výstupu zvuku Dolby TrueHD se určí sám.

A dynamický rozsah Dolby Digital a Dolby Digital Plus se ovládají stejně, jako režim [Zap.].

### ! Poznámka

Nastavení DRC může být změněno pouze pokud disk není vložen nebo jednotka je zcela v režimu zastavení.

## Nastavit reproduktor

Pro zajištění nejlepšího možného zvuku se řiďte zobrazením nastavení reproduktorů pro upřesnění hlasitosti připojených reproduktorů a jejich vzdálenosti od místa poslechu. Pro nastavení stejné úrovně hlasitosti reproduktorů spusťte test.



### [Reproduktor]

Zvolte reproduktor, který chcete nastavit.

### [Hlasitost]

Nastavení výstupní úrovně každého reproduktoru.

### [Vzdálenost]

Nastavení vzdálenosti mezi každým reproduktorem a místem poslechu.

### [Test/ Stop test]

Reproduktory budou vysílat testovací signál.

### [OK]

Potvrdí nastavení.

## HD AV Sync

Někdy se stane, že u digitální TV dochází ke zpoždění mezi obrazem a zvukem. Pokud se tak děje, můžete rozdíl vyrovnat nastavením zpoždění zvuku tak, že zvuk čeká na příslušný obraz: tato funkce se nazývá HD AV Sync. Použijte < > k rolování směrem nahoru a dolů přes hodnotu zpoždění, které lze nastavit libovolně od 0 do 300 ms.

## NABÍDKA [ZÁMEK]

Nastavení [ZÁMEK] má vliv pouze na přehrávání Blu-ray Disc a DVD.

Pro přístup k dalším vlastnostem nastavení [ZÁMEK], vložte váš 4místní ochranný kód.

Pokud jste dosud nezadali heslo, učiňte tak. Dvakrát zadejte 4místné heslo, poté stikněte ENTER (Ⓞ) k zadání nového hesla.

## Heslo

Můžete vytvořit nebo změnit heslo.

### [Nic]

Dvakrát zadejte 4místné heslo, poté stikněte ENTER (Ⓞ) k zadání nového hesla.

### [Změň]

Vložte nyní nové heslo a stiskněte tlačítko ENTER (Ⓞ). Dvakrát zadejte 4místné heslo, poté stikněte ENTER (Ⓞ) k zadání nového hesla.

## Pokud zapomenete své heslo

Pokud zapomenete své heslo, můžete jej vymazat za pomoci následujících kroků:

1. Vyjměte veškeré disky, které by mohly být v přehrávači.
2. Zvolte možnost [Heslo] v nabídce [Nastavení].
3. Použijte numerická tlačítka k zadání "210499". Heslo je vymazáno.



### Poznámka

Pokud učiníte před stisknutím tlačítka ENTER (Ⓞ), chybu, stiskněte tlačítko CLEAR. Poté zadejte správné heslo.

## Hodnocení DVD

Blokuje přehrávání hodnocených DVD v závislosti na jejich obsahu. (Ne všechny disky jsou hodnoceny.)

### [Hodnocení 1-8]

Hodnocení jedna (1) má nejvíce omezení a hodnocení osm (8) je nejméně omezující.

### [Odemknout]

Pokud zvolíte [Odemknout], rodičovská kontrola není aktivní a disky se přehrají celé.

## Hodnocení Disk Blu-ray

Nastavte věkovou hranici přehrávání BD-ROM. Použijte numerická tlačítka k zadání věkové hranice přehrávání BD-ROM.

### [255]

Mohou být přehrány všechny BD-ROM.

### [0-254]

Zakazuje přehrávání BD-ROM dle na něm nahraném odpovídajícím omezení.

### ! Poznámka

Funkce [Hodnocení Disk Blu-ray] se použije pouze u disku Blu-ray se systémem Advanced Rating Control.

## Kód oblasti

Vložte kód oblasti, jejíž standardy byly použity při hodnocení DVD video disku, ze seznamu na straně 66.

## NABÍDKA [OSTATNÍ]

### DivX VOD

O VIDEU DIVX: DivX® je digitální video formát vytvořený společností DivX, LLC, dceřiná společnost Rovi Corporation. Toto zařízení je oficiálním výrobkem s certifikací® DivX, který přehrává formát DivX videa. Pro více informací a získání softwarových nástrojů pro změnu vašich souborů na DivX video navštivte divx.com.

Formát DIVX VIDEO-ON-DEMAND: Tento přístroj s certifikací DivX Certified® musí být pro přehrávání zakoupených filmů ve formátu DivX Video-on-Demand (VOD - video na vyžádání) registrován. Váš registrační kód naleznete v sekci DIVX VOD

v nabídce nastavení vašeho přístroje. Pro další informace jak dokončit vaši registraci navštivte vod.divx.com.

### [Registrovat]

Zobrazí registrační kód Vašeho přehrávače.

### [Deregistrovat]

Deaktivuje přehrávač a zobrazí deaktivaci kód.

### ! Poznámka

Veškerá videa stažená z DivX(R) VOD s registračním kódem tohoto přehrávače mohou být na tomto přístroji pouze přehrávána.

## Rychlý start

Tento přehrávač může zůstat v pohotovostním režimu s nízkou spotřebou energie, takže jej lze po zapnutí okamžitě a bez prodlevy spustit. Chcete-li aktivovat funkci [Rychlý start], nastavte tuto možnost na hodnotu [Zap.].

### ! Poznámka

- Funkce [Rychlý start] nemusí být nyní k dispozici. Tato funkce se stane dostupnou prostřednictvím aktualizace softwaru.
- Je-li možnost [Rychlý start] nastavena na hodnotu [Zap.] a napájení AC je omylem znovu připojeno k přehrávači selháním napájení apod., přepne se přehrávač automaticky do pohotovostního režimu. Před spuštěním přehrávače počkejte než se přepne do pohotovostního režimu.
- Když je [Rychlý start] nastaven na [Zap.], bude spotřeba energie vyšší, než když je [Rychlý start] nastaven na [Vyp.].

## Automatické vypnutí

Necháte-li přehrávač v režimu zastavení po dobu 5 minut, objeví se spojič obrazovky. Pokud tuto možnost nastavíte na [Zap.], jednotka se automaticky vypne do 15 minut od zobrazení spojiče obrazovky. Nastavte tuto možnost na [Vyp.] pro opuštění spojiče obrazovky dokud je jednotka používána uživatelem.

### ! Poznámka

Pokud nastavíte funkci [Automatické vypnutí] v nabídce nastavení na hodnotu zapnuto, vypne se tato jednotka automaticky a bude šetřit spotřebu energie, pokud není hlavní jednotka připojena k externímu zařízení a nepoužívá se delší dobu než 20 minut.

Stejně pracuje i tato jednotka, která se po šesti hodinách od připojení hlavní jednotky k jinému zařízení pomocí analogového vstupu.

## Připojení zvuku televize

Můžete poslouchat zvuk TV přes reproduktor tohoto přístroje automaticky, je-li televizor zapnutý. TV a tato jednotka by měly být propojeny optickým kabelem.



Stiskněte **▲** pro přesunutí, a stiskněte **</>** pro volbu [Zap.] nebo [Vyp.]. Vyberte [OK] a stiskněte ENTER (⊙).

## Inicializace

### [Tovární nastavení]

Můžete resetovat zařízení do základního nastavení.

### [Paměť Blu-ray prázdná]

Inicializuje obsah BD-Live z připojeného USB disku.

### ! Poznámka

Pokud resetujete přehrávač do originálního výrobního nastavení pomocí možnosti [Tovární nastavení], musíte opět nastavit veškeré aktivity pro on-line služby a síťová nastavení.

## Software

### [Informace]

Zobrazí aktuální verzi softwaru.

### [Aktualizace]

Můžete aktualizovat software připojením přístroje přímo k serveru aktualizace softwaru (viz strana 60).

## SIMPLINK / ARC

- Funkce SIMPLINK umožňuje ovládat tento přístroj s LG dálkovým ovladačem televizoru.
- Funkce ARC umožňuje HDMI-kompatibilnímu televizoru odesílat zvuk na výstup HDMI OUT tohoto přehrávače.

Nastavte tuto volbu na [Zap.] pro aktivaci funkce [SIMPLINK / ARC]. (strana 15)

## Zvukový efekt

Můžete zvolit vyhovující režim zvuku. Opakovaně stiskněte tlačítko SOUND EFFECT („ZVUKOVÝ EFEKT“), až se na displeji předního panelu nebo na televizní obrazovce objeví požadovaný režim. Zobrazené položky ekvalizéru se mohou lišit v závislosti na zvukových zdrojích a efektech.

**[Natural]:** Vychutnávejte si příjemný a přirozený zvuk.

**[Bypass]:** Software s multikanálovým prostorovým audio signálem je přehráván dle způsobu nahrání.

**[Basování]:** Zesiluje basový zvukový efekt z předního levého a pravého reproduktoru a subwooferu.

**[Hlasitost]:** Zlepšuje zvuk basů a výšek.

**Uživ. EQ:** Můžete seřadit zvuk zvýšením nebo snížením úrovně určité frekvence.

**[Př.spínač] (Volitelné):** Můžete si užít harmonický zvuk. Tento režim je vhodný pro všechny reproduktory, jež byly umístěny v řadě.

## Nastavení [Uživ. EQ]

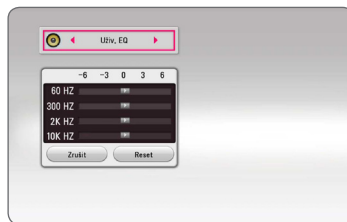

1. Stiskněte  $\wedge / \vee$  pro výběr požadované frekvence.
2. Stiskněte  $< / >$  pro výběr požadované úrovně. Zvolte možnost [Zrušit] a pak stiskněte ENTER (⊙) ke zrušení nastavení. Zvolte možnost [Reset] a pak stiskněte ENTER (⊙) k resetování všech nastavení.

## Zobrazení nabídky Home

### Použití nabídky [HOME]

Nabídka HOME se objeví, pokud stisknete tlačítko HOME (🏠). Pomocí  $\wedge$ / $\vee$ / $\lt$ / $\gt$  zvolte příslušnou položku a stisknete ENTER (⊙).



#### ! Poznámka

V závislosti na regionu nemusí být služby [LG Smart World], [Moje apl.] a funkce [Vyhledat] k dispozici.

- 1** **[Smart Share]** - Zobrazí se nabídka Smart Share.
- 2** **[Premium]** - Zobrazí se obrazovka Premium home. (strana 53)
- 3** **[LG Smart World]** - Zobrazí se tituly LG Apps poskytnuté k tomuto zařízení. (strana 53)
- 4** **[Moje apl.]** - Zobrazí se obrazovka [Moje apl.]. (strana 55)
- 5** **[Vstup]** - Změní vstupní režim.
- 6** **[Nastavení]** - Upravuje nastavení systému.
- 7** **[Vyhledat]** - Vyhledá požadované aplikace LG Apps a další obsah.
- 8** **[Log In]** - Zobrazí se nabídka přihlášení.

### Použití možnosti Smart Share

Můžete přehrávat obsah videa, fotografie a audia na zařízení vložením disku, připojením USB zařízení nebo pomocí domácí sítě (DLNA).

1. Stiskněte tlačítko HOME (🏠) pro zobrazení nabídky Home.
2. Zvolte [Smart Share] a stisknete ENTER (⊙).

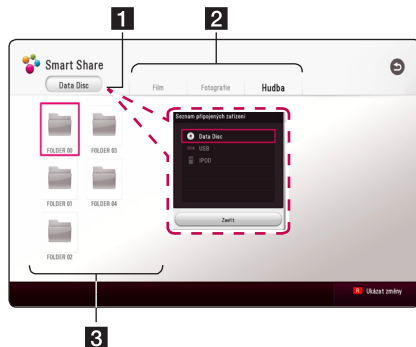

- 1** Zobrazí se všechna připojená zařízení.
- 2** Zobrazí se obsah video souborů, fotografií nebo audio souborů.
- 3** Zobrazí se soubor nebo složka připojeného zařízení.



## Přehrávání připojených zařízení

### Přehrávání disku

#### BD DVD AVCHD ACD

1. Stiskněte ▲ (OPEN/CLOSE) a umístěte disk do nosiče disku.
2. Stiskněte ▲ (OPEN/CLOSE) a zavřete nosič disku.  
U spousty disků AUDIO CD, BD-ROM a DVD-ROM se přehrávání spustí automaticky.
3. Stiskněte tlačítko HOME (🏠) a potom zvolte [Smart Share].
4. Zvolte ikonu disku.

#### ! Poznámka

- Funkce přehrávání popsané v tomto návodu nejsou vždy dostupné u každého souboru a média. Některé funkce mohou být omezeny v závislosti na mnoha faktorech.
- V závislosti na titulech BD-ROM, připojení zařízení USB může vyžadovat příslušné přehrávání.
- Nedokončené DVD-VR formáty disku nemusí být přehrávatelné na tomto přehrávači.
- Některé DVD-VR disky jsou vyrobeny s daty CPRM z DVD REKORDÉRU. Tato jednotka nepodporuje tyto typy disků.

## Přehrávání Blu-ray 3D disku

### BD

Tento přístroj umožňuje přehrávání disků Blu-ray 3D, které obsahují odlišná zobrazení určená pro pravé a levé oko.

#### Příprava

K přehrávání titulu Blu-ray 3D ve stereoskopickém 3D režimu je zapotřebí:

- Zkontrolujte, zda je televize vybavena technologií 3D a obsahuje vstup(y) HDMI.
- Abyste si vychutnali naplno zážitek z obrazu 3D, je nutné použít 3D brýle.
- Ověřte, zda titul BD-ROM je disk Blu-ray 3D nebo ne.
- Zapojte kabel HDMI (vysokorychlostní HDMI™ kabel typ A) mezi výstup HDMI přehrávače a vstup HDMI televizoru.

1. Stiskněte tlačítko HOME (🏠) a potom nastavte možnost [Režim 3D] v menu [Nastavení] na [Zap.] (strana 26).
2. Stiskněte ▲ (OPEN/CLOSE) a umístěte disk do nosiče disku.
3. Stiskněte ▲ (OPEN/CLOSE) a zavřete nosič disku.  
Přehrávání se spustí automaticky.
4. Více pokynů naleznete v uživatelské příručce k vašemu 3D televizoru.

Pro vylepšený 3D efekt lze upravit nastavení displeje a zaměřit se na nastavení televizoru.

#### ! Výstraha

- Sledování 3D obsahu po delší dobu může vyvolat závrať nebo únavu.
- Nedoporučuje se, aby filmy v 3D režimu sledovali invalidi, děti a těhotné ženy.
- Pokud pocítujete bolesti hlavy, únavu nebo závrať při sledování 3D obrazu, je velmi doporučováno zastavit přehrávání a postiženého umístit do klidu, dokud se nebude cítit normálně.

## Přehrání souboru na disku/ USB zařízení

### MOVIE MUSIC PHOTO

Tento přístroj je schopen přehrát video soubory, audio soubory a fotografie uložené na disku nebo úložišti připojeném přes USB port.

1. Vložte datový disk do mechaniky nebo připojte USB zařízení.

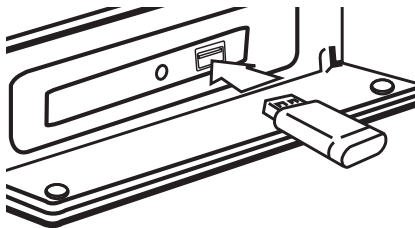

Při zapojení zařízení USB k nabídce HOME, přehrávač přehrává automaticky hudební soubory obsažené na paměťovém zařízení USB. Pokud paměťové zařízení USB obsahuje několik typů souborů, objeví se nabídka výběru souboru.

Načítání souborů může trvat několik minut v závislosti na počtu obsahů uložených na paměťovém zařízení USB. Stiskněte ENTER (⊙) zatímco je zvoleno [Cancel] pro zastavení načítání.

2. Stiskněte tlačítko HOME (⏠).
3. Zvolte možnost [Smart Share] a stiskněte ENTER (⊙).



4. Zvolte požadované připojené zařízení v této kategorii.
5. Zvolte [Film], [Fotografie] nebo [Hudba].
6. Zvolte soubor pomocí  $\wedge$ / $\vee$ / $\lt$ / $\gt$  a stiskněte ►(PLAY) nebo ENTER (⊙) pro jeho přehrání.

## Poznámky pro USB zařízení

- Tento přehrávač podporuje USB flash paměť/ externí HDD formátované ve FAT32 a NTFS při přístupu k souborům (hudba, fotografie, filmy). Avšak pro BD-Live a nahrávání zvukového CD, použijte USB flash disk / externí HDD formátované ve FAT32.
- Tato jednotka může podporovat až 4 části zařízení USB.
- Zařízení USB nevyjímejte za provozu (během přehrávání atd.)
- USB Nejsou podporována zařízení USB, která po připojení k počítači vyžadují instalaci zvláštního programu.
- Zařízení USB: zařízení USB podporující USB 1.1 a USB 2.0.
- Mohou být přehrávány soubory s filmy, hudbou a fotografiemi. Více podrobností o činnostech souvisejících s jednotlivými typy souborů najdete na příslušných stranách.
- Abyste předešli ztrátě dat, doporučujeme pravidelné zálohování.
- Pokud použijete prodlužovací USB kabel, rozbočovač USB nebo multičtečku USB, zařízení USB nemusí být rozpoznáno.
- Některá zařízení USB nemusí s tímto přístrojem fungovat.
- Nejsou podporovány digitální fotoaparáty a mobilní telefony.
- Port USB přístroje nelze připojit k PC. Jednotku nelze použít jako paměťové zařízení.

## Přehrání souboru ze síťového serveru

### MOVIE MUSIC PHOTO

Tento přístroj přehrává video, audio a soubory fotografií umístěné na DLNA serveru prostřednictvím vaší domácí sítě.

1. Zkontrolujte internetové připojení a nastavení (strana 19).
2. Stiskněte tlačítko HOME (🏠).
3. Zvolte možnost [Smart Share] a stiskněte ENTER (Ⓞ).



4. Zvolte mediální server DLNA v této kategorii.
5. Zvolte [Film], [Fotografie] nebo [Hudba].
6. Zvolte soubor pomocí  $\wedge$  /  $\vee$  /  $\lt$  /  $\gt$  a stiskněte ►(PLAY) nebo ENTER (Ⓞ) pro jeho přehrání.

### ! Poznámka

- Požadavky na soubor jsou popsány na straně 62.
- Miniatury souborů, které nelze přehrát, mohou být v nabídce zobrazeny, ale nemohou být přehrány přehrávačem.
- Názvy souboru titulků a filmového souboru musí být stejné a musí být umístěny ve stejné složce.
- Kvalita přehrávání a funkce může být ovlivněna stavem vaší domácí sítě
- V závislosti na podmínkách vašeho PC se mohou vyskytnout potíže s připojením.
- Pro nastavení vašeho PC jako serveru DLNA je nutné nainstalovat na vašem PC dodaný software Nero MediaHome 4. (strana 36)

## Připojení k serveru domácí sítě či počítači

Digital Living Network Alliance, ve zkratce DLNA, umožňuje uživatelům přístup k video, audio, nebo foto souborům uloženým na severu a dovolí jejich přehrávání na televizním přijímači napojeném na domácí síť.

Před připojením k počítači a přehráváním souboru je třeba mít v počítači nainstalován program Nero MediaHome 4 Essentials.

## Instalace programu Nero MediaHome 4 Essentials

### Windows

Spusťte počítač a vložte dodaný disk CD-ROM do přihrádky CD počítače. Průvodce instalací vás provede rychlým a jednoduchým instalačním procesem. Při instalaci programu Nero MediaHome 4 Essentials postupujte následovně:

1. Ukončete všechny programy systému Microsoft Windows a veškerý antivirový software, který je spuštěn.
2. Dodaný disk CD-ROM vložte do přihrádky CD počítače.
3. Klikněte na [Nero MediaHome 4 Essentials].
4. Aplikaci spustíte kliknutím na položku [Run].
5. Klikněte na [Nero MediaHome 4 Essentials]. Instalace je připravena a objeví se průvodce instalací.
6. Po kliknutí na tlačítko [DALŠÍ] se zobrazí obrazovka pro zadání sériového čísla. Kliknutím na tlačítko [DALŠÍ] přejděte k dalšímu kroku.
7. Pokud souhlasíte s podmínkami, kliknutím zaškrtněte pole [I accept the License Conditions] a klikněte na možnost [DALŠÍ]. Instalace není možná bez tohoto souhlasu.
8. Klikněte na možnost [Typical] a poté klikněte na tlačítko [DALŠÍ]. Spustí se instalační proces.
9. Pokud se chcete zúčastnit anonymního sběru dat, zaškrtněte políčko a klikněte na tlačítko [DALŠÍ].
10. Kliknutím na tlačítko [Exit] instalaci dokončíte.

### Mac OS X

1. Spusťte počítač a vložte disk CD-ROM, který je součástí dodávky, do jednotky CD-ROM vašeho počítače.
2. Prohlédněte obsah jednotky CD-ROM a otevřete složku „MediaHome\_4\_Essentials\_MAC“.
3. Poklepejte na soubor obrazu disku „Nero MediaHome.dmg“. Otevře se okno Nero MediaHome.
4. V okně Nero MediaHome přetáhněte ikonu Nero MediaHome do složky Aplikace v tomto okně nebo na jakékoli jiné místo.
5. Nyní můžete aplikaci spustit poklepnáním na ikonu Nero MediaHome v místě, kam jste ji přetáhli.

## Sdílení souborů a složek

Aby bylo možné přehrávat soubory v tomto přehrávači, je nutné v počítači sdílet složky obsahující videosoubory, audiosoubory a/nebo soubory fotografií.

Tato část vysvětluje postup výběru sdílených souborů v počítači.

1. Dvakrát klikněte na ikonu "Nero MediaHome 4 Essentials".
2. Klikněte na ikonu [Network] vlevo a zadejte název sítě v poli [Network name]. Vložený název sítě bude rozpoznán přehrávačem.
3. Klikněte na ikonu [Shares] vlevo.
4. Klikněte na kartu [Local Folders] na obrazovce [Shares].
5. Kliknutím na ikonu [Add] otevřete okno [Browse Folder].
6. Zvolte složku obsahující soubory, které chcete sdílet. Zvolená složka se přidá do seznamu sdílených složek.
7. Server spustíte kliknutím na ikonu [Start Server].



### Poznámka

- Pokud nejsou sdílené složky nebo soubory v přehrávači zobrazeny, klikněte na danou složku na kartě [Local Folders] a klikněte na možnost [Rescan Folder] u tlačítka [More].
- Chcete-li získat další informace a softwarové nástroje, navštivte stránky [www.nero.com](http://www.nero.com).

## O Nero MediaHome 4 Essentials

Nero MediaHome 4 Essentials je software určený pro sdílení filmových, hudebních a obrázkových souborů uložených ve vašem přehrávači jako kompatibilní DLNA digitální média server.

### ! Poznámka

- CD Nero MediaHome 4 Essentials je vytvořeno pro PC a nemělo by být vloženo do přehrávače nebo do jiného zařízení.
- Dodaný CD-ROM Nero MediaHome 4 Essentials je přizpůsoben vydání softwaru pouze pro sdílení souborů a složek na tomto přehrávači.
- Dodaný software Nero MediaHome 4 Essentials nepodporuje následující funkce: Transkódování, Dálkové ovládání UI, TV, internetové služby a Apple iTunes.
- Dodávaný software Nero MediaHome 4 Essentials lze stáhnout na adrese
  - Windows : <http://www.nero.com/download.php?id=nmhlgewin>
  - Mac OS : <http://www.nero.com/download.php?id=nmhlgemac>
- Tento návod vysvětluje činnosti pomocí anglické verze Nero MediaHome 4 Essentials jako příklad. Následujte vysvětlení odkazující na aktuální činnosti vaší jazykové verze.

## Požadavky na systém

### Windows PC

- Windows® XP (Service Pack 2 nebo vyšší), Windows Vista® (nevyžadován Service Pack), Windows® 7 (Service Pack není vyžadován), Windows® XP Media Center Edition 2005 (Service Pack 2 nebo vyšší), Windows Server® 2003
- Windows Vista® 64 bitové vydání (aplikace běží při 32 bitovém režimu)
- Systém Windows® 7 64bitová edice (aplikace je spouštěna v 32bitovém režimu)
- Místo pevného disku 200 MB místa pevného disku pro typickou samostatnou instalaci Nero MediaHome.
- 1.2 GHz Intel® Pentium® III nebo AMD Sempron™ 2200+ procesory
- Paměť: 256 MB RAM
- Grafická karta s minimálně 32 MB video pamětí, minimální rozlišení 800 x 600 pixelů a barevné nastavení 16 bit.
- Windows® Internet Explorer® 6.0 nebo vyšší
- DirectX® 9.0c revize 30 (Srpen 2006) nebo vyšší
- Síťové prostředí: 100 Mb Ethernet, WLAN

### Macintosh

- Mac OS X 10.5 (Leopard) nebo 10.6 (Snow Leopard)
- Počítač Macintosh s procesorem Intel x86
- Hard drive space: 200 MB hard drive space for a typical installation of Nero MediaHome stand-alone
- Memory: 256 MB RAM

## Obecné přehrávání

### Základní postupy pro video a audio obsah

#### Pro zastavení přehrávání

Stiskněte ■ (STOP) v průběhu přehrávání.

#### Pro pozastavení přehrávání

Stiskněte II (PAUSE) v průběhu přehrávání.  
Pro pokračování v přehrávání stiskněte ► (PLAY).

#### Přehrávání frame-by-frame (Video)

V průběhu přehrávání filmu stiskněte II (PAUSE).  
Stiskněte opakovaně tlačítko II (PAUSE) k přehrávání Frame-by-Frame.

#### Pro scanování dopředu nebo dozadu.

Během přehrávání stiskněte tlačítko ◀◀ nebo ▶▶ k rychlému návratu dozadu nebo rychlému přeskočení dopředu.

Rychlost přehrávání můžete měnit opakovaným stiskem ◀◀ nebo ▶▶.

#### Zpomalení rychlosti přehrávání

V průběhu pozastavení přehrávání stiskněte opakovaně ▶▶ pro přehrávání při různých rychlostech zpomalení.

#### Přechod na další/předeshlou kapitolu/stopu/soubor

V průběhu přehrávání stiskněte tlačítko I◀◀ nebo ▶▶I pro přechod k další kapitole/stopě nebo pro návrat na začátek aktuální kapitoly/stopy/souboru.

Stiskněte dvakrát krátce I◀◀ pro krok zpět na předchozí kapitolu/stopu.

V nabídce obsahu souborů na serveru může být mnoho typů obsahu v jedné složce najednou. V tomto případě stiskněte I◀◀ nebo ▶▶I pro přechod k předěšlému nebo dalšímu obsahu stejného typu.

## Základní postupy pro fotografie

### Přehrávání prezentace

Pro spuštění prezentace stiskněte tlačítko ► (PLAY).

### Zastavení prezentace

Stiskněte ■ (STOP) v průběhu prezentace.

### Pro pozastavení Slide Show

Stiskněte II (PAUSE) v průběhu prezentace.  
Pro pokračování v prezentaci stiskněte tlačítko ► (PLAY).

### Přechod na další/předeshlou fotografii

Při prohlížení fotografií přes celou obrazovku použijte tlačítko < nebo > k přechodu na předeshlou nebo další fotografii.

## Použití nabídky disku

**BD DVD AVCHD**

### Pro zobrazení nabídky disku

Obrazovka s nabídkou může být zobrazena teprve po vložení nebo video disku, který obsahuje nabídku. Pokud si přejete zobrazit nabídku disku v průběhu přehrávání, stiskněte DISC MENU.

Pomocí tlačítek ^ / v / < / > můžete procházet jednotlivé položky nabídky.

### Pro zobrazení rolovací nabídky

Některé BD-ROM disky obsahují rolovací nabídku, která se objeví v průběhu přehrávání.

V průběhu přehrávání stiskněte TITLE/POPUP a pomocí tlačítek ^ / v / < / > se pohybuje položkami nabídky.

## Pokračovat v přehrávání

**BD DVD AVCHD MOVIE ACD**  
**MUSIC**

Jednotka nahrává část, kde jste stiskli **■** (STOP) v závislosti na disku.

Pokud se krátce objeví **||■** (Resume Stop) na obrazovce, stiskněte **▶** (PLAY) pro návrat k přehrávání (od bodu epizody).

Pokud stisknete dvakrát **■** (STOP) nebo se nenačte disk, na obrazovce se objeví **■** (Complete Stop). Jednotka smaže bod zastavení.

### ! Poznámka

- Návratný bod může být smazán pokud je stisknuto tlačítko (např; **⏻** (POWER), **▲** (OPEN/CLOSE), atd).
- U disků BD-ROM s funkcí BD-J nefunguje obnovení přehrávání od místa ukončení.
- Pokud jednou stisknete **■** (STOP) v průběhu přehrávání interaktivního titulu BD-ROM, jednotka bude v režimu kompletního zastavení.

## Paměť poslední scény

**BD DVD**

Tato jednotka ukládá poslední scénu z poslední prohlíženého disku. Poslední scéna zůstává v paměti dokonce i po vyjmutí disku z jednotky nebo i po vypnutí jednotky. Pokud načtete disk, jehož poslední scéna byla uložena, scéna se automaticky vyvolá.

### ! Poznámka

- Funkce paměti poslední scény u předešlého disku se vymaže jakmile je přehráván jiný disk.
- V závislosti na disku nemusí tato funkce pracovat.
- U disků BD-ROM s funkcí BD-J nefunguje paměť poslední scény.
- Tato jednotka neuloží nastavení disku, jestliže vypnete jednotku před zahájením přehrávání.

## Zobrazení na obrazovce (OSD)

Můžete zobrazit nebo nastavit různé informace a nastavení týkající se obsahu.

### Kontrola přehrávání video souboru

**BD DVD AVCHD MOVIE**

Během sledování video souborů můžete zkontrolovat přehrávání a nastavit možnosti.

Během přehrávání stiskněte INFO/MENU (□).



- 1 Ukazatel průběhu** - Zobrazuje aktuální polohu a celkový hrací čas.
- 2 [Nabídka disku]** - Přístup k nabídce na disku.
- 3 [Title/popup]** - Zobrazení názvů v nabídce DVD nebo rolovací nabídky BD-ROM, pokud je k dispozici.
- 4 [Možnost]** - zobrazení přehrávacích informací.
- 5 [Hudební titul]** - U připojení k síti může být poskytnuta informace o aktuální skladbě v průběhu přehrávání filmu.
- 6 [Opakovat]** - opakování vyžádaného úseku nebo sekvence. (strana 42)
- 7 [3D]** - Úprava nastavení hodnot 3D. (strana 46)

### Zobrazení informací o obsahu na obrazovce

**BD DVD AVCHD MOVIE**

1. Během přehrávání stiskněte INFO/MENU (□).
2. Zvolte [Možnost] pomocí </> a stiskněte ENTER (⊙).



- 1 Titul** – počet aktuálních titulů/celkový počet titulů.
- 2 Kapitola** – počet aktuálních kapitol/celkový počet kapitol.
- 3 Čas** – uplynulá doba přehrávání/celková doba přehrávání.
- 4 Audio** – vybraný jazyk zvukového doprovodu nebo kanál.
- 5 Titulky** – vybrané titulky.
- 6 Úhel** – zvolený úhel/celkový počet úhlů.
- 7 Poměr stran TV** – vybraný poměr stran televizního obrazu.
- 8 Režim obrazu** – vybraný režim obrazu.
- 9 Informace o filmu** – Zvolte tuto možnost a stiskněte ENTER (⊙) pro zobrazení informací o filmu z Datbáze Gracenote Media (pouze BD-ROM/DVD).



## ! Poznámka

- Pokud nestisknete žádné tlačítko po dobu několika sekund, zobrazení zmizí z obrazovky.
- U některých disků nemůže být zvolen počet titulů.
- Dostupné tituly se mohou lišit v závislosti na discích nebo titulech.
- Při přehrávání interaktivního disku Blu-ray se zobrazí některá nastavení, která ale nelze změnit.
- Pro použití možnosti [Informace o filmu], přehrávač musí být připojen k širokopásmovému internetu pro přístup k databázi Gracenote Media.
- LG je licencí technologie Gracenote a není odpovědná za informace získání z databáze médií Gracenote.

## Kontrola zobrazení fotografií

Ovládání přehrávání a nastavení možností během sledování fotografií na celé obrazovce.

Ovládání přehrávání a nastavení možností během sledování fotografií na celé obrazovce.

Během sledování fotografií stiskněte INFO/MENU (□).



**1 [Prezentace]** - spuštění nebo pozastavení prezentací.

**2 [Hudba]** - výběr doprovodné hudby pro prezentaci. (strana 46)

**3 [Možnost]** - zobrazení možností prezentace.

**4 [Otočit]** - otáčení fotografie doprava.

**5 [Zoom]** - zobrazení nabídky [Zoom].

## Nastavení možnosti prezentace

Můžete použít různé možnosti v průběhu prohlížení fotografií v režimu celé obrazovky.

1. Během sledování fotografií stiskněte INFO/MENU (□).
2. Vyberte [Možnost] pomocí </> a stiskněte ENTER (○).

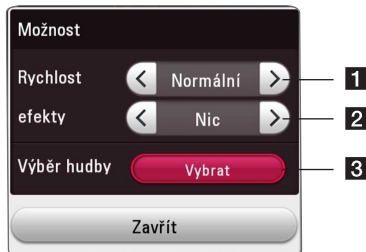

**1 [Rychlost]** - použijte </> pro výběr rychlosti zpoždění mezi fotografiemi v prezentaci.

**2 [efekty]** - použijte </> pro výběr efektu přechodu mezi fotografiemi v prezentaci.

**3 [Výběr hudby]** - výběr hudby na pozadí pro prezentaci (strana 46).

## Pokročilé přehrávání

### Opakované přehrávání

**BD DVD AVCHD ACD MUSIC  
MOVIE**

#### Blu-ray Disc / DVD / video soubory

Během přehrávání stiskněte tlačítko REPEAT (↺↻) pro navolení požadovaného režimu opakování.

**A-B** – Vybraná část se bude trvale opakovat.

**Chapter** – Aktuální kapitola bude opakovaně přehrávána.

**Title** – Současný titul bude přehráván opakovaně.

**All** – Všechny stopy nebo soubory budou přehrávány opakovaně.

**Off** – návrat k normálnímu přehrávání.

Normální přehrávání obnovíte stisknutím tlačítka CLEAR.

#### Audio CD/Audio soubory

Stiskněte opakovaně tlačítko REPEAT (↺↻) pro navolení požadovaného režimu opakování.

**A-B** – vybraná část se bude trvale opakovat. (pouze audio CD)

**Track** – současná stopa nebo soubor se bude přehrávat opakovaně.

**All** – všechny stopy nebo soubory se budou přehrávat opakovaně.

**All** – všechny stopy nebo soubory se budou přehrávat opakovaně v náhodném pořadí.

**↺↻** – stopy nebo soubory budou přehrávány v náhodném pořadí.

Normální přehrávání obnovíte stisknutím tlačítka CLEAR.

#### ! Poznámka

Tato funkce u některých disků nebo titulů nemusí pracovat.

### Opakování určitého úseku

**BD DVD AVCHD ACD MOVIE**

Tento přehrávač může opakovat Vámi navolený úsek.

1. Během přehrávání stiskněte REPEAT (↺↻) pro výběr [A-B] a stiskněte ENTER (⊙) na začátku úseku, který chcete opakovat.
2. Stiskněte ENTER (⊙) na konci tohoto úseku. Vámi vybraný úsek se bude neustále opakovat.
3. Normální přehrávání obnovíte stisknutím tlačítka CLEAR.

#### ! Poznámka

- Nemůžete vybrat oddělovací body, které jsou od sebe blíží než 3 sekundy.
- Tato funkce u některých disků nebo titulů nemusí pracovat.

### Přehrávání od navoleného času

**BD DVD AVCHD MOVIE**

1. Během přehrávání stiskněte INFO/MENU (⏏).
2. Vyberte [Možnost] pomocí </>, a stiskněte ENTER (⊙)
3. Zvolte možnost [Čas] a vložte požadovanou dobu spuštění v hodinách, minutách a sekundách zleva doprava.

Např. k nalezení scény ve 2 hodiny, 10 minut a 20 sekund vložte číselnými tlačítky "21020".

Stisknutím </> se přesune přehrávání o 60 vteřin dopředu či dozadu.

4. Stiskněte ENTER (⊙) pro spuštění přehrávání od navolené doby.

#### ! Poznámka

- V závislosti na disku nemusí tato funkce u některých disků nebo titulů pracovat.
- Tato funkce nemusí fungovat u některých souborů a DLNA serverů.

## Výběr jazyka titulků

**BD DVD AVCHD MOVIE**

1. Během přehrávání stiskněte INFO/MENU (□).
2. Vyberte [Možnost] pomocí </> a stiskněte ENTER (○).
3. Pomocí ^/V zvolte položku [Titulky].
4. Pomocí </> zvolte požadovaný jazyk titulků.  
Když stisknete ENTER (○), můžete nastavit různé možnosti titulků.
5. Stiskněte BACK (⏪) pro odchod ze zobrazení na obrazovce.

### ! Poznámka

Některé disky poskytují možnost změny titulků pouze prostřednictvím nabídky disku. V tomto případě stiskněte tlačítko TITLE/POPOP (Titul/Vyskakovací) nebo DISC MENU (Nabídka disku) a zvolte vhodné titulky z výběru nabídky disku.

## Poslech různých audio souborů

**BD DVD AVCHD MOVIE**

1. Během přehrávání stiskněte INFO/MENU (□).
2. Vyberte [Možnost] pomocí </>, a stiskněte ENTER (○).
3. Pomocí ^/V volte položku [Audio].
4. Použijte </> ke zvolení požadovaného jazyka audia, audio stopy nebo audio kanálu.

### ! Poznámka

- Některé disky poskytují možnost změny audia pouze prostřednictvím nabídky disku. V tomto případě stiskněte tlačítko TITLE/POPOP nebo DISC MENU a zvolte vhodné audio z výběru nabídky disku.
- Ve chvíli, kdy jste přepnuli zvuk, může vzniknout dočasná odchylnka mezi zobrazením a aktuálním zvukem.
- V disku BD-ROM je zobrazen formát multi audio (5.1CH nebo 7.1CH) s [MultiCH] na obrazovce.

## Sledování z jiného úhlu

**BD DVD**

Jestliže disk obsahuje scény zaznamenané při různých úhlech kamery, můžete během přehrávání přejít na jiný úhel kamery.

1. Během přehrávání stiskněte INFO/MENU (□).
2. Vyberte [Možnost] pomocí </>, a stiskněte ENTER (○).
3. Pomocí ^/V zvolte položku [Úhel].
4. Pomocí </> zvolte požadovaný úhel.
5. Stiskněte BACK (⏪) pro odchod ze zobrazení na obrazovce.

## Změna poměru stran TV

**BD AVCHD MOVIE**

Během přehrávání můžete měnit nastavení poměru stran televizoru.

1. Během přehrávání stiskněte INFO/MENU (□).
2. Vyberte [Možnost] pomocí </>, a stiskněte ENTER (○).
3. Pomocí ^/V zvolte možnost [Poměr stran TV].
4. Pomocí </> zvolte požadovanou možnost.
5. Stiskněte BACK (⏪) pro odchod ze zobrazení na obrazovce.

### ! Poznámka

I když změníte hodnotu možnosti [Poměr stran TV] v zobrazení na obrazovce, možnost [Poměr stran TV] v nabídce [Nastavení] se nezmění.

## Změna stránky kódu titulků

### MOVIE

Pokud se titulky nezobrazují správně, změňte kódování jazyka titulků pro správné zobrazení titulků.

1. Během přehrávání stiskněte INFO/MENU (□).
2. Vyberte [Možnost] pomocí </> a stiskněte ENTER (⊙).
3. Pomocí ^/∨ zvolte možnost [Kódová stránka].
4. Pomocí </> zvolte požadovaný kód.



5. Stiskněte BACK (↩) pro odchod ze zobrazení na obrazovce.

## Změna režimu obrazu

### BD DVD AVCHD MOVIE

Během přehrávání můžete změnit možnost [Režim obrazu].

1. Během přehrávání stiskněte INFO/MENU (□).
2. Vyberte [Možnost] pomocí </> a stiskněte ENTER (⊙).
3. Pomocí ^/∨ zvolte možnost [Režim obrazu].
4. Pomocí </> zvolte požadovanou možnost.
5. Stiskněte BACK (↩) pro odchod ze zobrazení na obrazovce.

## Nastavení možnosti [Už. nastavení]

1. Během přehrávání stiskněte INFO/MENU (□).
2. Vyberte [Možnost] pomocí </> a stiskněte ENTER (⊙).
3. Pomocí ^/∨ zvolte možnost [Režim obrazu].
4. Pomocí </> zvolte [Už. nastavení] a stiskněte ENTER (⊙).



5. Pomocí ^/∨/</> nastavte možnosti [Režim obrazu].

Zvolte možnost [Standardní], poté stiskněte ENTER (⊙) pro reset všech nastavení videa.

6. Pomocí ^/∨/</> zvolte možnost [Zavřít] a stisknutím ENTER (⊙) ukončete nastavení.

## Prohlížení informací o obsahu

### MOVIE

Přehrávač může zobrazit informace o obsahu.

1. Pomocí ^/∨/</> vyberte soubor.
2. Stiskněte INFO/MENU (□) pro zobrazení nabídky možností.

Na obrazovce se objeví informace o souboru.

Během přehrávání filmu můžete stisknutím TITLE/POPOP zobrazit informace o souboru.

### ! Poznámka

Informace o souboru zobrazené na obrazovce nemusí odpovídat aktuálním informacím o obsahu.

## Změna náhledu položek nabídky

### MOVIE MUSIC PHOTO

V nabídce [Smart Share] můžete měnit zobrazení obsahu seznamu.

Opakovaně stisknete červeně zbarvené tlačítko (R).

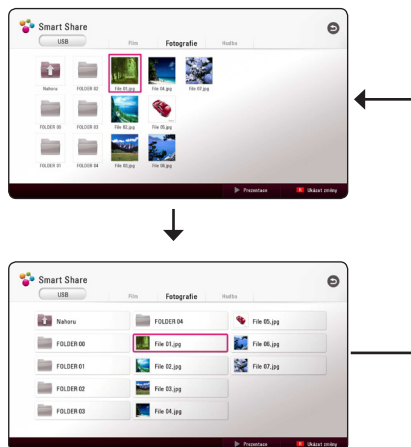

## Volba titulků souboru

### MOVIE

Pokud se název souboru titulků liší od názvu video souboru, musíte zvolit titulky v nabídce [Film] před přehráváním filmu.

1. Pomocí  $\wedge$ / $\vee$ / $\lt$ / $\gt$  zvolte požadovaný soubor titulků pro přehrání v nabídce [Film].
2. Stiskněte ENTER (Ⓞ).

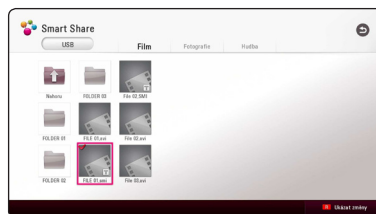

Opět stisknete tlačítko ENTER (Ⓞ) pro odznačení souboru titulků. Zvolený soubor titulků se zobrazí při přehrávání video souboru.

### ! Poznámka

- Pokud stisknete ■ (STOP) během přehrávání, je výběr titulků zrušen.
- Tato funkce neumožňuje přehrávání souborů ze serveru přes domácí síť.

## Poslech hudby při prezentaci

### PHOTO

Můžete zobrazit soubory fotografií při poslechu hudby.

1. Při prohlížení fotografií přes celou obrazovku použijte tlačítko INFO/MENU (☐) k zobrazení nabídky možností.
2. Vyberte [Možnost] pomocí </> a stiskněte ENTER (⊙).
3. Pomocí ^/∨ zvolte možnost [Výběr hudby] a stiskněte ENTER (⊙) pro zobrazení nabídky [Výběr hudby].
4. Pomocí ^/∨ zvolte zařízení a stisknutím tlačítka ENTER (⊙) jej aktivujte.

Dostupné zařízení se může lišit v závislosti na umístění aktuálního souboru fotografie.

Umístění fotografií	Dostupná zařízení
Disk, USB	Disk, USB
DLNA server	DLNA server

5. Pomocí ^/∨ vyberte soubor nebo složku, kterou chcete přehrát.

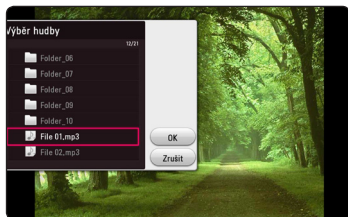

Zvolte ☐ a stiskněte ENTER (⊙) pro zobrazení vyššího adresáře.

### ! Poznámka

Pokud zvolíte na serveru audio soubor, nebude možné vybrat složku. K dispozici je pouze výběr souboru.

6. Pomocí > zvolte [OK] a stiskněte ENTER (⊙) pro ukončení výběru hudby.

## Nastavení možnosti [3D]

### MOVIE

Tato funkce vám umožní 3D obsah v případě souboru kódovaném ve 3D.

1. Během přehrávání stiskněte INFO/MENU (☐).
2. Zvolte [3D] pomocí </> a stiskněte ENTER (⊙).
3. Pomocí ^/∨/</> zvolte požadované možnosti.

Můžete nastavit hloubku 3D a vzdálenost v možnosti [Nastavení 3D].

V možnosti [Nastavení 3D] vyberte položku [Init] a potom stiskněte ENTER (⊙) pro resetování všech nastavení.

## Rozšířené funkce

### Používání BD-Live™

#### BD

Disky BD-ROM podporující BD-Live s funkcí síťového rozšíření nabízejí další funkce, například stahování upoutávek na nové filmy, pokud je přístroj připojen k internetu.

1. Zkontrolujte internetové připojení a nastavení. (strana 19)
2. Zařízení USB vložte do USB portu na předním panelu.  
Paměťové zařízení USB je potřebné ke stáhnutí bonusového obsahu.
3. Stiskněte HOME (🏠) a nastavte možnost [Připojení BD-LIVE] v nabídce [Nastavení]. (strana 24)

V závislosti na disku nemusí funkce BD-Live pracovat správně, jestliže je možnost [Připojení BD-LIVE] nastavena na [Zčásti povoleno].

4. Vložte BD-ROM s BD-LIVE.

V závislosti na disku se tyto operace mohou lišit. Viz návod dodaný s diskem.



#### Výstraha

Nevyjímejte připojené zařízení USB, dokud není stažen obsah nebo dokud je Blu-ray disk stále v prostoru pro disk. Toto počínání může poškodit připojené zařízení USB a funkce BD-Live nemusí již pracovat správně s poškozeným zařízením USB. Pokud vám připadá, že připojené USB zařízení je poškozeno v důsledku takovéto činnosti, můžete zformátovat připojené USB zařízení z PC a znovu použít s tímto přehrávačem.



#### Poznámka

- Některé obsahy BD-Live mohou být na některých územích omezeně zpřístupněny v závislosti na vlastním rozhodnutí poskytovatele obsahů.
- Může trvat několik minut než se obsah BD-Live načte a spustí.
- Avšak pro BD-Live použijte USB flash disk / externí HDD naformátovaný jen ve FAT32.

## LG AV Remote

Tento přehrávač můžete ovládat prostřednictvím Vašeho iPhone či telefonu Android phone přes Vaši domácí síť. Tento přehrávač a Váš telefon musejí být připojeni k Vašemu zařízení bezdrátové sítě jako přístupový bod. Navštivte "Apple iTunes" nebo "Google Android Market (Google Play Store)" pro podrobné informace o "LG AV Remote".

## Režim soukromého zvuku

Po stažení aplikace "LG AV Remote" do Vašeho mobilního telefonu nebo tabletu, můžete připojit náhlavní soupravu (sluchátka) a vychutnat si tak zvuk z Vašeho přehrávače na svých chytrých zařízeních.

Tato funkce přenáší video signál do TV přes HDMI, a audio signál do chytrého telefonu nebo tabletu přes Wi-Fi. Podrobnější informace naleznete v nápovědě Help v aplikaci "LG AV Remote".

## Prohlížení informací z databáze Gracenote Media

Přehrávač má přístup k databázi Gracenote Media a nahrává informace o hudbě tak, že název stopy, jméno interpreta, žánr a další textové informace mohou být zobrazeny přímo v seznamu.

### Audio CD

Po vložení Audio CD spustí přehrávač automaticky přehrávání a načte hudební titul z databáze Gracenote Media.

Pokud databáze neobsahuje informace o hudbě, hudební tituly se na obrazovce nezobrazí.

### Hudební soubor

Vyberte hudební soubor pomocí **^ / v / < / >** a stiskněte tlačítko INFO/MENU (□) nebo MUSIC ID. Pro informace o hudbě zpřístupňuje přehrávač Media databázi Gracenote.

### Blu-ray Disc/DVD/Filmové soubory

1. Pokud se chcete dozvědět informace o hudbě přehrávané z filmu, stiskněte tlačítko INFO/MENU (□).
2. Vyberte [Music ID] pomocí **< / >** a stiskněte ENTER (⊙).

Přehrávač začíná načítat informace o hudbě z Media databáze Gracenote.



#### Poznámka

Můžete také přímo začít načítat informace o hudbě stisknutím MUSIC ID.



#### Poznámka

- Přehrávač musí být připojen k širokopásmovému internetu pro přístup k databázi Gracenote Media.
- Pokud databáze neobsahuje informace o hudbě, na obrazovce se objeví zpráva.
- V závislosti na jednotlivých případech, načtení informací o hudbě z databáze Gracenote Media zabere několik minut.
- Informace lze zobrazit lomeným písmem, pokud vybraný jazyk není dostupný v databázi médií Gracenote.
- Tato funkce není dostupná pro on-line obsah NetCast a obsah na serverech DLNA.
- LG je licencí technologie Gracenote a není odpovědná za informace získání z databáze médií Gracenote.
- Audio CD, která si uživatele vyrobí pro své osobní účely nemohou být podporována touto funkcí, protože nejsou obsaženy v databázi Gracenote Media.
- Podporované přípony souborů hudby: mp3, wma, m4a, wav



## Záznam Audio CD

Můžete nahrávat požadovanou stopu nebo všechny stopy z AUDIO CD na paměťové zařízení USB.

1. Zařízení USB vložte do USB portu na předním panelu.
2. Vložte zvukový disk CD do přehrávače. Přehrávání se spustí automaticky.
3. Stisknutím tlačítka (●) REC spustíte nahrávání [Zápis CD].

	Režim zastavení	V průběhu přehrávání
Záznam skladby	Všechny skladby	přehrávání skladby
Doba nahrávání	4X rychlost	normální rychlost

## Nahrávání z FM rádia nebo AUX/ PORTABLE zdroje

Můžete nahrávat z FM rádia nebo AUX/ PORTABLE zdroje na paměťové zařízení USB.

1. Zařízení USB vložte do USB portu na předním panelu.
2. V režimu FM rádio, naladíte požadovanou rozhlasovou stanici (viz "Provoz rádia" na straně 50) nebo v režimu AUX/ PORTABLE, spustíte přehrávání z externího zdroje.
3. Stiskněte tlačítko (●) REC na dálkovém ovladači.
  - Nahrávka se uloží jako soubor ve složce "EXT\_REC".

### ! Poznámka

- Pro nahrávání použijte USB flash disk / externí HDD formátované pouze ve FAT32.
- Zvuková stopa je zaznamenána do zvukového souboru s 192 kbps. FM rádio a zdroje AUX jsou nahrány do zvukového souboru s 128 kbps.
- Doba zvukového CD záznamu v tabulce je orientační.
- Aktuální doba ripování u paměťového zařízení USB je závislá na možnostech paměťového zařízení USB.
- Ujistěte se, že je k dispozici minimálně 50 MB volného místa, nahráváte-li na paměťové zařízení USB.
- Pro správný zápis by délka záznamu měla být delší než 20 sekund.
- Nevypínejte tento přehrávač nebo nevytahujte připojené paměťové zařízení USB v průběhu nahrávání.

### ! Výstraha

Nahrávky a kopie na tomto přehrávači jsou určeny pouze pro vaši osobní potřebu, nikoliv pro komerční účely. Neoprávněné vytváření kopií chráněných nahrávek včetně počítačových programů a souborů prostřednictvím vysílání a zvukových záznamů může představovat porušení autorských práv a zakládat podstatu trestného činu. Toto zařízení nesmí být používáno ke zmíněným účelům. Společnost LG výslovně odmítá jakoukoliv odpovědnost za ilegální distribuci či využívání neautorizovaného obsahu ke komerčním účelům.

**Počítejte si odpovědně.**

**Respektujte autorská práva.**

## Provoz rádia

Ujistěte se, že jsou připojeny antény.  
(viz strana 17)

### Poslech rádia

1. Stiskněte FUNCTION, až se na displeji obrazovky objeví TUNER (FM). Naladí se poslední přijímaná stanice.
2. Stiskněte a přidrže tlačítko TUNING (-/+) po dobu dvou sekund, až se začne měnit indikace frekvence. Prohledávání se zastaví po tom, co se jednotka naladí na nějakou stanici. Nebo stiskněte TUNING (-/+) opakovaně.
3. Upravte hlasitost stisknutím VOL (+/-).

### Předvolba stanic

Můžete přednastavit 50 FM stanic.  
Před laděním se ujistěte, že jste ztlumili hlasitost.

1. Stiskněte FUNCTION, až se na displeji objeví TUNER (FM).
2. Zvolte požadovanou frekvenci pomocí TUNING (-/+).
3. Stiskněte ENTER (⊙), přednastavené číslo bliká na displeji obrazovky.
4. Stiskněte PRESET (-/+) pro volbu požadovaného přednastaveného čísla.
5. Stiskněte ENTER (⊙). Stanice se uloží.
6. Opakujte kroky 2 až 5 pro uložení dalších stanic.

### Vymazání uložené stanice

1. Stiskněte tlačítko PRESET (-/+) pro volbu přednastaveného čísla, které si přejete vymazat.
2. Stiskněte tlačítko CLEAR, přednastavené číslo bude blikat na displeji obrazovky.
3. Stiskněte znovu tlačítko CLEAR pro vymazání přednastaveného čísla.

### Vymazání všech uložených stanic

Stiskněte a přidrže tlačítko CLEAR po dobu dvou sekund. Začne blikat "ERASE ALL". Stiskněte znovu tlačítko CLEAR. Potom se všechny uložené stanice vymažou.

### Zlepšení nekvalitního FM příjmu

Stiskněte B (modré) (MONO/STEREO) barevné tlačítko na dálkovém ovladači. Tímto přepnete tuner ze stereo režimu na mono a obvykle se tím zlepší příjem.

### Viz informace o radiové stanici

Tuner FM je dodáván s funkcí RDS (Radio Data System). Ukazuje informace o radiové stanici, kterou posloucháte. Stiskněte tlačítko RDS opakovaně k zobrazení různých typů dat:

PS	(Programme Service Name - Servisní název programu): Název kanálu se objeví na displeji.
PTY	(Programme Typ Recognition – Rozpoznání typu programu): Typ programu (např. jazz nebo zprávy) se objeví na displeji.
RT	(Radio Text – Radiový text) Textová zpráva obsahuje speciální informace o rozhlasové stanici. Tento text může rolovat přes displej.
CT	(čas řízený kanálem) Ukazuje čas a datum tak, jak je vysílán stanicí.

## Přehrávání iPodu

S Vaším iPodem si můžete vychutnávat hudbu. Pro detailní popis iPodu viz uživatelská příručka iPodu.

### Příprava

Před zapojením iPodu vypněte jednotku a ztlumte hlasitost na minimum.

#### ! Poznámka

Použijte kabel dodaný s vaším iPodem.

1. Připojte iPod k USB portu na předním panelu. Pokud zapnete jednotku, váš iPod se automaticky zapne a spustí se dobíjení.  
Při připojení iPodu k nabídce HOME přehrávač automaticky přehrává hudbu.
2. Zvolte soubor pomocí  $\wedge / \vee / < / >$  a stiskněte ENTER (Ⓞ) pro přehrávání souboru.

### Vychutnávejte si iPod na obrazovce

1. Připojte iPod k USB portu na předním panelu.
2. Stiskněte HOME (🏠).
3. Vyberte [Smart Share] pomocí  $< / >$ , vyberte iPod v nabídce.
4. Vyberte soubor pomocí  $\wedge / \vee / < / >$  a stiskněte tlačítko ENTER (Ⓞ) pro přehrávání.

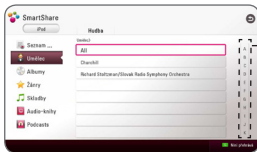

— Rolovač

Můžete jednoduše prohledávat obsah pomocí rolování na obrazovce.

Pomocí  $\triangleright$  vyberte rychlé posouvání a zvolte první položku z požadovaného obsahu.



Stisknutím tlačítka REPEAT (↺↻) zvolte požadovaný režim opakování: Stopa (⏏), Vše (⏏), Náhodně (vše) (⏏), Náhodně (⏏), Vypnuto (Žádné zobrazení na displeji).

#### ! Poznámka

Pokud je OSD jazyk iPodu navolen na jednoduchou čínštinu, funkce rolovače nebude pracovat správně.

### Vychutnávejte si iPod v režimu iPod IN

Prosím ovládejte přímo z Vašeho zařízení iPod. Můžete ovládat svou hudbu ve Vašem zařízení iPod pomocí dodaného dálkového ovladače.

1. Připojte iPod k USB portu na předním panelu. Pokud zapnete jednotku, váš iPod se automaticky zapne a spustí se dobíjení.
2. Stiskněte FUNCTION pro volbu režimu iPod IN.

$\wedge / \vee / < / >$	Volí možnost v nabídce.
ENTER (Ⓞ)	Spustí přehrávání hudby.
nebo ▶ (PLAY)	Pro pozastavení v průběhu přehrávání. Pro pokračování v přehrávání stiskněte znovu    nebo ▶ (PLAY).
(Stiskněte a podržte tlačítko) ◀◀▶▶	Rychlé přetáčení skladby vpřed nebo vzad
◀◀▶▶	Posune přehrávání dopředu nebo dozadu.

### ! Poznámka

- Chybová zpráva "CHECK" nebo "Připojený model iPod není podporován." se objeví když:
  - váš iPod není použitelný pro funkci, kterou má provádět
- Chybová zpráva "CHECK" nebo "Prosím, aktualizujte software vašeho iPodu." se objeví v případě, že:
  - Váš iPod má starou verzi softwaru.
    - ➔ Aktualizujte software iPodu na nejnovější verzi.
- Pokud jednotka zobrazí chybovou zprávu, následujte pokynů zprávy. Chybová zpráva "CHECK" nebo "Prosím zkontrolujte iPod." se objeví v případě, že:
  - komunikace mezi touto jednotkou a vaším iPodem selhala.
    - ➔ Odpojte a znovu připojte váš iPod k přístroji.
  - iPod není pevně zapojen.
  - tato jednotka detekuje iPod jako neznámé zařízení.
- iPod je mimořádně vybitý.
  - ➔ Baterie potřebují nabít.
  - ➔ Pokud nabijíte baterie, když je iPod extrémně vybitý, může nabíjení zabrat více času.
- Kompatibilita s vaším iPodem se může měnit v závislosti na typu vašeho iPodu.
- Zařízení iPod touch a iPhone se ovládají odlišným způsobem než zařízení iPod. Abyste je mohli používat s tímto přístrojem, bude třeba provést i další operace. (např. „odemknutí posunutím“)
- Přejete-li si využít iPod touch, iPhone nebo iPad pro spuštění aplikace, uskutečnění nebo přijetí hovoru, SMS zprávy atd., odpojte jej od přístroje a teprve poté jej použijte.
- V závislosti na verzi softwaru vašeho iPodu možná nebude možné ovládat váš iPod z této jednotky. Doporučujeme instalovat nejnovější verzi softwaru.

### ! Poznámka

- Tento přístroj podporuje následující modely:
  - iPad mini
  - iPad nano 4G, 5G, 6G
  - iPod touch 1G, 3G, 4G, 5G, 7G
  - iPhone 3G, 3GS, 4, 4S, 5
  - iPad, iPad2, New iPad, iPad4
- Pokud máte potíže se svým iPodem, navštivte prosím [www.apple.com/support/ipod](http://www.apple.com/support/ipod).

## Využívání funkce přístupu Premium

Můžete použít různé obsahy služeb prostřednictvím internetu pomocí funkce přístupu Premium.

1. Zkontrolujte internetové připojení a nastavení (strana 19).
2. Stiskněte tlačítko HOME (🏠).
3. Zvolte [Premium] pomocí  $\langle / \rangle$  a stiskněte ENTER (⊙).



4. Zvolte službu on-line pomocí  $\wedge / \vee / \langle / \rangle$  a stiskněte ENTER (⊙).

### ! Poznámka

- Pro podrobné informace o každé službě kontaktujte poskytovatele nebo navštivte odkaz podpory příslušné služby.
- Obsah služeb Premium a informace týkající se služeb, včetně uživatelského rozhraní, podléhají změnám bez upozornění. Pro více detailů o aktualizaci informací viz webová stránka každé služby.
- Pokud zpřístupníte funkci [Premium] nebo [LG Smart World] poprvé, zobrazí se nastavení aktuální země. Chcete-li nastavení země změnit, vyberte možnost [Upravit] a stiskněte tlačítko ENTER (⊙).

## Používání služby LG Smart World

V tomto přehrávači je možno využít aplikační službu LG přes internet. Můžete snadno vyhledat a stáhnout různé aplikace z úložiště LG Smart World.

1. Zkontrolujte internetové připojení a nastavení (strana 19).
2. Stiskněte tlačítko HOME (🏠).
3. Zvolte [LG Smart World] a stiskněte ENTER (⊙).



4. Vyberte kategorii pomocí  $\langle / \rangle$  a stiskněte ENTER (⊙).
5. Pomocí  $\wedge / \vee / \langle / \rangle$  zvolte aplikaci a stiskněte ENTER (⊙), čímž zobrazíte potřebné informace.
6. Jakmile se zvýrazní ikona [instalace], stiskněte tlačítko ENTER (⊙). Aplikace se nainstaluje do přehrávače.

Pro nainstalování aplikace do přehrávače se uživatel musí přihlásit. Viz strana 54 pro další informace k přihlášení.

7. Stisknutím žlutého tlačítka (Y) se zobrazí obrazovka [Moje apl.].
8. Zvolte nainstalovanou aplikaci a aktivujte ji stisknutím tlačítka ENTER (⊙).

### ! Poznámka

- V závislosti na regionu nemusí být služby [LG Smart World], [Moje apl.] a funkce [Vyhledat] k dispozici.
- Pokud si chcete nainstalovat placenou aplikaci, musíte se stát platícím účastníkem. Další informace získáte na [www.lgappstv.com](http://www.lgappstv.com).

## Přihlášení

K využívání funkce [LG Smart World] se musíte přihlásit ke svému účtu.

1. Na obrazovce [LG Smart World] nebo [Moje apl.] stiskněte červené tlačítko (R).
2. Vyplňte kolonky [ID] a [Heslo] pomocí virtuální klávesnice.

Pokud nemáte účet, zaregistrujte se stisknutím červeného tlačítka (R).

3. Pomocí  $\wedge / \vee / < / >$  zvolte [OK] a stiskněte ENTER (⊙), čímž se přihlásíte ke svému účtu.

Pokud zatrhnete políčko [Aut. přihlášení], uloží se vaše ID a heslo do paměti a budete automaticky přihlášení, aniž byste tyto údaje museli vkládat.

### ! Poznámka

- Pokud se chcete zaregistrovat pod jiným účtem, stiskněte na obrazovce [LG Smart World] nebo [Moje apl.] červené tlačítko a zvolte položku [Změnit uživatele].
- Pokud chcete zobrazit informace ke svému účtu a aplikacím, stiskněte na obrazovce [LG Apps] nebo [Moje apl.] červené tlačítko (R) a zvolte položku [Nastavení účtu].

## Vyhledávání online obsahu

Pokud budete mít potíže s nalezením určitého obsahu z on line služeb, můžete použít vyhledávací funkci vše-v-jednom zadáním klíčových slov v nabídce [Vyhledat].

1. Stiskněte tlačítko HOME (🏠).
2. Zvolte ikonu [Vyhledat]v nabídce Home pomocí  $\wedge / \vee / < / >$ , a stiskněte ENTER (⊙).

Na obrazovce se zobrazí nabídka [Vyhledat] s virtuální klávesnicí.

3. Pomocí  $\wedge / \vee / < / >$  zvolte písmena a potom stiskněte ENTER (⊙) čímž potvrdíte vaši volbu na virtuální klávesnici.
4. Když skončíte zápis klíčového slova, zvolte [OK] a stiskněte ENTER (⊙) pro zobrazení výsledku vyhledávání.
5. Pomocí  $\wedge / \vee / < / >$  vyberte požadovaný obsah a stisknutím ENTER (⊙) se přemístíte přímo ke zvolenému obsahu.

### ! Poznámka

- V závislosti na regionu nemusí být služby [LG Smart World], [Moje apl.] a funkce [Vyhledat] k dispozici.
- Funkce [Vyhledat] nevyhledá obsah v každé online službě. Funguje jen v určitých online službách.

## Používání nabídky My Apps

Můžete procházet všemi nainstalovanými aplikacemi v nabídce [Moje apl.] nebo je smazat.

1. Stiskněte tlačítko HOME (🏠).
2. Zvolte [Moje apl.] a stiskněte ENTER (⊙).



### Procházení aplikací

1. Zvolte aplikaci a stiskněte zelené tlačítko (G), čímž zobrazíte příslušnou položku.
2. Pomocí  $\wedge / \vee$  zvolte [Posun] a stiskněte ENTER (⊙).
3. Pomocí  $\wedge / \vee / < / >$  zvolte pozici, ke které se chcete přemístit a stiskněte ENTER (⊙).

### Vymazání aplikace

1. Zvolte aplikaci a stiskněte zelené tlačítko (G), čímž zobrazíte příslušnou položku.
2. Pomocí  $\wedge / \vee$  zvolte [Odstranit] a stiskněte ENTER (⊙).
3. Pomocí  $< / >$  zvolte [Ano] a potvrďte stisknutím ENTER (⊙).

#### ! Poznámka

V závislosti na regionu nemusí být služby [LG Smart World], [Moje apl.] a funkce [Vyhledat] k dispozici.

## Vyhledání závad

### Všeobecně

Příznak	Příčina a řešení
Zařízení nejde zapnout.	<ul style="list-style-type: none"> <li>Zasuňte síťovou šňůru pevně do nástěnné zásuvky.</li> </ul>
Jednotka nespustí přehrávání.	<ul style="list-style-type: none"> <li>Vložte přehrávatelný disk. (Zkontrolujte typ disku, barevný systém a kód oblasti.)</li> <li>Vložte disk stranou záznamu dolů.</li> <li>Očistěte disk.</li> <li>Zrušte funkci hodnocení nebo změňte úroveň hodnocení.</li> </ul>
Připojené paměťové zařízení USB není rozpoznáno.	<ul style="list-style-type: none"> <li>Zkuste použít jiný kabel USB, některé USB kabely nezajišťují dost proudu pro normální provoz USB.</li> <li>Pokud použijete USB prodlužovací kabel nebo rozbočovač USB, nemusí být USB zařízení rozpoznáno.</li> <li>Nejsou podporována zařízení USB, která po připojení k počítači vyžadují instalaci zvláštního programu.</li> <li>Tento přístroj podporuje pouze flash disky USB a externí HDD USB ve formátu FAT32 nebo NTFS.</li> </ul>
Úhel nelze změnit.	<ul style="list-style-type: none"> <li>Víceúhlové záběry nemohou být zapsány na právě přehrávaném DVD videu.</li> </ul>
Nelze přehrát hudební/obrázkové/filmové soubory.	<ul style="list-style-type: none"> <li>Soubory nejsou zapsány ve formátu, který může být přehrán jednotkou.</li> <li>Tato jednotka nepodporuje kodek filmového souboru.</li> </ul>
Dálkové ovládání nepracuje správně.	<ul style="list-style-type: none"> <li>Dálkové ovládání není namířeno na čidlo dálkového ovládání rekordéru.</li> <li>Dálkové ovládání je příliš daleko od rekordéru.</li> <li>V cestě mezi dálkovým ovládáním a rekordérem je překážka.</li> <li>Baterie v dálkovém ovládání jsou vybité.</li> </ul>
Jednotka je zapojena, ale napájení se nezapíná nebo nevypíná.	Jednotku lze resetovat následovně: <ul style="list-style-type: none"> <li>Odpojte přívodní šňůru a počkejte alespoň pět sekund, poté ji opět zapojte.</li> </ul>
Jednotka nepracuje správně.	



## Sít'

Příznak	Příčina a řešení
Funkce BD-Live nepracují.	<ul style="list-style-type: none"> <li>• Připojené USB paměťové zařízení nemá dostatek místa. Připojte paměťové zařízení USB, které obsahuje alespoň 1 GB volného místa.</li> <li>• Ujistěte se, že je jednotka správně připojena k místní síti a může se připojit k internetu (viz strana 19).</li> <li>• Vaše širokopásmová rychlost není dostatečně rychlá pro využití vlastností BD-Live. Obratě se na Poskytovatele služeb sítě (ISP) a zvyšte širokopásmovou rychlost na požadovanou hodnotu.</li> <li>• Možnost [Připojení BD-LIVE] v nabídce [Nastavení] je nastavena na [Zakázáno]. Nastavte možnost na [Povoleno].</li> </ul>
Streaming služeb videa (Jako je YouTube™ apod.) je často zastaven nebo "přetržen" v průběhu přehrávání.	<ul style="list-style-type: none"> <li>• Vaše rychlost širokopásmových služeb není dostatečně rychlá pro streaming video služeb. Obratě se na Poskytovatele služeb sítě (ISP) a zvyšte širokopásmovou rychlost na požadovanou hodnotu.</li> </ul>
Servery médií nejsou zobrazeny na seznamu zařízení.	<ul style="list-style-type: none"> <li>• Na Vašem média serveru běží firewall nebo antivirový software. Vypněte firewall nebo antivirový software, který je spuštěn na Vašem PC nebo média serveru.</li> <li>• Přehrávač není připojen ke stejné lokální síti jako váš server médií.</li> </ul>

## Obraz

Příznak	Příčina a řešení
Není obraz.	<ul style="list-style-type: none"> <li>• Vyberte odpovídající režim video vstupu na TV tak, aby se obraz z rekordéru objevil na obrazovce TV.</li> <li>• Zapojte pevně video připojení.</li> <li>• Zkontrolujte [Nast. barev HDMI] v nabídce [Nastavení], která je nastavena na příslušnou položku, jenž vyhovuje video připojení.</li> <li>• Pokud Vaše TV nepodporuje rozlišení, které jste na přehrávači nastavili, můžete nastavit rozlišení, které Vaše TV akceptuje.</li> <li>• Výstupní konektor HDMI OUT přehrávače je připojen k zařízení DVI, který nepodporuje ochranu autorských práv.</li> </ul>
Objevují se ruchy obrazu.	<ul style="list-style-type: none"> <li>• Přehráváte disk zapsaný v barevném systému, který se liší od Vaší TV.</li> <li>• Nastavte rozlišení vhodné pro vaši TV.</li> </ul>
Výstupem přehrávání disků Blu-ray 3D nejsou 3D pohledy.	<ul style="list-style-type: none"> <li>• Připojte přehrávač ke svému televizoru kabelem HDMI (typ A, Vysokorychlostní kabel HDMI™).</li> <li>• Váš televizor nepodporuje "závazný formát HDMI 3D".</li> <li>• Volba [Režim 3D] v menu [Nastavení] je nastavena na [Vyp.]. Nastavte volbu na [Zap.].</li> </ul>

## 5

## Zvuk

Příznak	Příčina a řešení
Není slyšet žádný zvuk nebo je zvuk zdeformovaný.	<ul style="list-style-type: none"> <li>• Jednotka je v režimu skenování, zpomalené rychlosti přehrávání nebo v režimu pozastavení.</li> <li>• Zvuk je příliš potichu.</li> <li>• Zkontrolujte zapojení kabelů reproduktorů. (strana 13)</li> </ul>

## Zákaznická podpora

Ke zvýšení výkonu produktu doporučujeme aktualizovat přehrávač posledním softwarem a/nebo přidat nové vlastnosti. Pro získání posledního softwaru k tomuto přehrávači (pokud byly učiněny aktualizace) navštivte <http://www.lg.com/global/support> nebo kontaktujte centrum péče o zákazníky společnosti LG.

## Otevřete poznámku softwarového zdroje

Pro získání odpovídajícího zdrojového kódu v licenci GPL, LGPL a jiných navštivte prosím stránky <http://opensource.lge.com>. Veškeré licenční a záruční podmínky a autorská práva jsou k dispozici ke stažení se zdrojovým kódem.

## Ovládání vaší TV dodaným dálkovým ovládáním

Můžete ovládat Vaši TV použitím níže uvedených tlačítek.

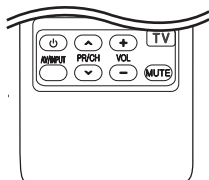

Stisknutím	Můžete
(TV POWER)	Zapne nebo vypne TV.
AV/INPUT	Přepne zdroj vstupu pro TV mezi TV a jinými vstupními zdroji.
PR/CH $\wedge$ / $\vee$	Prochází vpřed nebo vzad kanály uloženými v paměti.
VOL +/-	Nastaví hlasitost TV.
MUTE	Zapněte nebo vypněte zvuk televizoru.

### ! Poznámka

V závislosti na připojení jednotky se může stát, že nebudete moci ovládat TV pomocí některých tlačítek.

## Nastavení dálkového ovládání vaší televize

Můžete ovládat vaši televizi prostřednictvím dodaného dálkového ovládání.

Je-li vaše TV uvedena v následující tabulce, nastavte odpovídající kód výrobce.

1. Źte tlačítko (TV POWER) a pomocí numerických tlačítek vložte výrobní kód pro vaši TV (viz tabulka níže).

Výrobce	Číslo kódu
LG	1(Předvoleno), 2
Zenith	1, 3, 4
GoldStar	1, 2
Samsung	6, 7
Sony	8, 9
Hitachi	4

2. Uvolněte tlačítko (TV POWER) pro ukončení nastavení.

V závislosti na TV některá nebo všechna tlačítka nemusí fungovat i po vložení správného kódu výrobce. Když vyměníte baterie v dálkovém ovládání, číslo kódu, které jste nastavili, může být nastaveno zpět na standardní nastavení.

## Aktualizace síťového softwaru

### Upozornění na síťové aktualizace

Čas od času je dostupné zlepšení výkonu a/nebo dodatečné funkce nebo služby pro tuto jednotku, která je připojena k širokopásmové domácí síti. Je-li dostupný nový software a jednotka je připojena k širokopásmové domácí síti, přehrávač Vás informuje o aktualizacích následovně.

#### Možnost 1:

1. Nabídka aktualizace se objeví na obrazovce po zapnutí přehrávače.
2. Prostřednictvím tlačítek </> zvolte požadovanou možnost a poté stisknete tlačítko ENTER (⊙).



[OK]	Spustí aktualizaci softwaru.
[Zrušit]	Ukončí nabídku aktualizace a vypne napájení.

#### Možnost 2:

Pokud je aktualizace softwaru dostupná na serveru, objeví se dole v Home menu ikona "Aktualizace". Pro spuštění aktualizace stisknete modře (B) zbarvené tlačítko.

## Aktual. softwaru

Ke zvýšení výkonu produktu doporučujeme aktualizovat přehrávač posledním softwarem a/ nebo přidat nové vlastnosti. Můžete aktualizovat software připojením přístroje přímo k serveru aktualizace softwaru.

### ! Poznámka

- Před aktualizací softwaru na Vašem přehrávači vyjměte všechny disky a zařízení USB z přehrávače.
- Před aktualizací softwaru na Vašem přehrávači vypněte přehrávač a poté jej opět zapněte.
- **V průběhu aktualizacího procesu nevyvínejte přehrávač nebo neodpojujte jednotku od proudu, také neklíkejte na žádné tlačítko.**
- Pokud zrušíte aktualizaci, vypněte jednotku a opět ji zapněte pro szabilní výkon.
- Jednotka nemůže být aktualizována předešlou softwarovou verzí.

1. Zkontrolujte internetové připojení a nastavení (strana 19).
2. Zvolte možnost [Software] v nabídce [Nastavení], poté stisknete ENTER (⊙).
3. Zvolte možnost [Aktualizace] a stisknete ENTER (⊙).

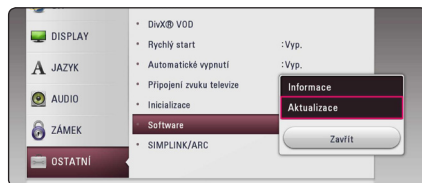

Přehrávač zkontroluje nejnovější aktualizace.

### ! Poznámka

- V průběhu kontroly ukončení aktualizacího procesu stisknete ENTER (⊙).
- Pokud není žádná aktualizace k dispozici, objeví se zpráva "Žádná aktualizace není k dispozici". Stisknete ENTER (⊙) pro návrat do [Domácí nabídka].

4. Pokud existuje novější verze, objeví se zpráva "Chcete aktualizovat?".
5. Zvolte OK pro spuštění aktualizace.  
(Volba [Zrušit] ukončí aktualizaci.)
6. Přehrávač spustí stahování nejnovější aktualizace ze serveru. (Stahování potrvá několik minut v závislosti na podmínkách Vaší domácí sítě.)
7. Po ukončení stahování se objeví zpráva "Stahování dokončeno. Chcete aktualizovat?"
8. Zvolte OK pro spuštění aktualizace.  
(Volbou [Zrušit] se ukončí aktualizace a stažený soubor nebude použitelný. U příští aktualizace softwaru se proces aktualizace spustí opět od začátku.)

**Výstraha**

Nevypínejte jednotku v průběhu softwarové aktualizace.

**Poznámka**

Pokud software zahrnuje aktualizaci ovladače, disková mechanika se může v průběhu procesu otevřít.

9. Po dokončení aktualizace, bude napájení automaticky vypnuto po několika sekundách.
10. Zařízení se opět zapne. Systém již pracuje s novou verzí.

**Poznámka**

Funkce softwarové aktualizace nemusí správně pracovat v závislosti na podmínkách internetu. V tomto případě si můžete pořídit poslední software z autorizovaného servisního centra LG Electronics, poté aktualizujte přehrávač. Viz "Zákaznická podpora" na straně 58.

## Další informace

### Požadavky na soubory

#### Filmové soubory

Soubor Umístění	Soubor Přípona	Formát kodeku	Zvukový formát	TITULKY
<b>Disk, USB</b>	“.avi”, “.mpg”, “.divx”, “.mpeg”, “.mkv”, “.mp4”, “.asf”, “.wmv”, “.m4v” (DRM free), “.vob”, “.3gp”, “.mov”, “.trp”, “.m2t”, “.mpe”, “.m1v”, “.m2v”, “.wm”, “.flv”, “.ts”, “.dat”	DIVX 3.11, DIVX4, DIVX5, DIVX6 (Pouze standardní přehrávání) XVID, MPEG1 SS, H.264/ MPEG-4 AVC, MPEG2 PS, MPEG2 TS, VC-1 SM (WMV3)	Dolby Digital, DTS, MP3, WMA, AAC, AC3	SubRip (.srt / .txt), SAMI (.smi), SubStation Alpha (.ssa/.txt), MicroDVD (.sub/.txt), VobSub (.sub), SubViewer 1.0 (.sub), SubViewer 2.0 (.sub/.txt), TMPlayer (.txt), DVD Subtitle System (.txt)
<b>DLNA</b>	“.avi”, “.mpg”, “.divx”, “.mpeg”, “.mkv”, “.mp4”, “.asf”, “.wmv”, “.m4v” (DRM free), “.mov”, “.trp”, “.m2t”, “.mpe”, “.m1v”, “.m2v”, “.flv”, “.ts”	DIVX 3.11, DIVX4, DIVX5, DIVX6 (Pouze standardní přehrávání) XVID, MPEG1 SS, H.264/ MPEG-4 AVC, MPEG2 PS, MPEG2 TS, VC-1 SM (WMV3)	Dolby Digital, DTS, MP3, WMA, AAC, AC3	SubRip (.srt / .txt), SAMI (.smi), SubStation Alpha (.ssa/.txt), MicroDVD (.sub/.txt), SubViewer 1.0 (.sub), SubViewer 2.0 (.sub/.txt), TMPlayer (.txt), DVD Subtitle System (.txt)

#### Hudební soubory

Soubor Umístění	Soubor Přípona	Vzorkovací frekvence	Přenosová rychlost	Poznámka
<b>Disk, USB</b>	“.mp3”, “.wma”, “.wav”, “.m4a” (DRM free), “.flac”	32 - 48 kHz (WMA), 16 - 48 kHz (MP3)	32 - 192 kbps (WMA), 32 - 320 kbps (MP3)	Některé soubory wav nejsou podporovány na tomto přehrávači.
<b>DLNA</b>	“.mp3”, “.wma”, “.wav”, “.m4a” (DRM free)	32 - 48 kHz (WMA), 16 - 48 kHz (MP3)	32 - 192 kbps (WMA), 32 - 320 kbps (MP3)	Některé soubory wav nejsou podporovány na tomto přehrávači.

#### Soubory fotografií

Soubor Umístění	Soubor Přípona	Doporučené Rozměry	Poznámka
<b>Disk, USB, DLNA</b>	“.jpg”, “.jpeg”, “.png”, “.gif”	Méně než 4000 x 3000 x 24 bit/pixel Méně než 3000 x 3000 x 24 bit/pixel	Progresivní a bezztrátová komprese souborů fotografií JPEG není podporována.

- Dodávaný DLNA server pro edici Macintosh má omezení ohledně kompatibility souborů, jako jsou ASF, WMA a WMV.

### ! Poznámka

- Název souboru je omezen na 180 znaků.
- Maximální počet souborů/složek: méně než 2000 (celkový počet souborů a složek)
- V závislosti na velikosti a počtu souborů může trvat několik minut než se načte obsah média.
- Kompatibilita souborů může být odlišná v závislosti na serveru.
- Protože kompatibilita na serveru DLNA byla testována na svazku prostředí tohoto serveru (Nero MediaHome 4 Essentials), mohou se odlišovat požadavky na soubory a funkce přehrávání v závislosti na mediálních serverech.
- Požadavky na soubor na straně 62 nemusí být vždy kompatibilní. Mohou existovat určitá omezení u vlastností souboru a dostupnosti média serveru.
- Přehrávání souborů s titulkami videí na mediálním serveru DLNA vytvořeném pomocí dodaného softwaru Nero MediaHome 4 Essentials v tomto balíčku přehrávače.
- Soubory z vyměnitelného média jako je USB disk, DVD-mechanika atd. nemusejí být na vašem média serveru sdíleny správně.
- Tato jednotka nepodporuje ID3 Tag obsažený v souboru MP3.
- Absolutní přehrávaný čas zobrazený na obrazovce nemusí správně odpovídat souborům VBR.
- Filmové soubory HD obsažené na CD/DVD nebo USB 1.0/1.1 nemusí být přehrány správně. Pro přehrávání filmových souborů HD je doporučeno Disk Blu-ray nebo USB 2.0.
- Tento přehrávač podporuje H.264/MPEG-4 AVC, profil Main, High při úrovni 4.1. Soubor s vyšší úrovní nemusí být podporován.
- Tento přehrávač nepodporuje soubory zaznamenané s GMC<sup>1</sup> nebo Qpel<sup>2</sup>.

\*1 GMC – Global Motion Compensation

\*2 Qpel – Quarter pixel

### ! Poznámka

- Soubor „avi“, kódovaný pomocí „WMV 9 codec“, není podporován.
- Tento přehrávač podporuje soubory UTF-8 i tehdy, pokud obsahují titulků s kódováním Unicode. Tento přehrávač nepodporuje titulkové soubory s čistým kódováním Unicode.
- V závislosti na typu souboru nebo metodách nahrávání nemusí být přehrávání k dispozici.
- Tento přehrávač nepodporuje disky nahrané metodou multi-session v běžném počítači PC.
- Přehrávání filmových souborů vyžaduje, aby se název filmového souboru shodoval s názvem titulkového souboru.
- Při přehrávání video souboru s příponou, jako je “.ts”, “.m2ts”, “.mts”, “.tp”, “.Trp” nebo “.m2t”, nemusí Váš přehrávač podporovat soubory s titulkami.
- Absolutní přehrávaný čas zobrazený na obrazovce nemusí správně odpovídat souborům VBR.
- Kompatibilita kodeků pro Video/ Audio je závislá na souboru s videem.

## AVCHD (Advanced Video Codec High Definition)

- Tento přehrávač může přehrávat disky formátu AVCHD. Tyto disky jsou standardně zapisovány a používány ve videokamerách.
- Formát AVCHD je formát digitálního videa s vysokým rozlišením.
- Formát MPEG-4 AVC/H.264 je schopen komprimovat obrázky s větším výkonem než u běžných formátů při kompresi obrázků.
- Tento přehrávač může přehrávat AVCHD disky pomocí formátu “x.v.Colour”.
- V závislosti na podmínkách zápisu, některé disky s formátem AVCHD nebudou přehrány.
- Je nutné dokončit formátování AVCHD disků.
- “x.v.Colour” poskytuje širší rozsah barev než standardní kamkordérové DVD disky.

## O DLNA

Tento přehrávač je certifikovaný DLNA digitální média přehrávač, který dokáže zobrazit a přehrát obsahy filmů, fotek a hudby z DLNA kompatibilního digitálního média serveru (PC a spotřební elektronika).

Digital Living Network Alliance (DLNA) je meziodvětvová organizace spotřební elektroniky, výpočetního průmyslu a společností mobilních zařízení. Funkce Digital Living nabízí spotřebitelům prostřednictvím domácí sítě jednoduché sdílení jejich digitálních médií.

Certifikační logo DLNA usnadňuje najít výrobky, které jsou shodné s DLNA směrnici pro interoperabilitu. Tato jednotka vyhovuje směrnicím pro interoperabilitu DLNA v1.5.

Pokud na PC běží software serveru DLNA nebo jiné kompatibilní zařízení DLNA je připojeno k tomuto přehrávači, mohou být požadovány některá nastavení změn softwaru nebo jiných zařízení. Pro bližší informace viz uživatelský návod k softwaru nebo zařízení.

## Některé systémové požadavky

Pro přehrávání videa s vysokým rozlišením:

- Displej s vysokým rozlišením obsahuje vstupní konektory HDMI.
- Disk BD-ROM má obsah s vysokým rozlišením.
- U HDMI nebo HDCP je vyžadován u některých obsahů vstup DVI na displeji zařízení (stanoveno výrobcem disku).

## Poznámky ke kompatibilitě

- Protože je BD-ROM nový formát, je možné použít aktuální disk, digitální připojení a další kompatibilní zařízení. Pokud se vyskytnou potíže spojené s kompatibilitou, obraťte se prosím na autorizované zákaznické servisní centrum.
- Tento přístroj podporuje například funkce obraz v obraze, sekundární audio a virtuální balíčky atd. u disků BD-ROM podporujících BONUSVIEW (BD-ROM version 2 Profile 1 version 1.1). Sekundární video a audio může být přehráno z disku kompatibilního s funkcí obraz v obraze. Pro způsob přehrávání, viz instrukce k disku.
- Prohlížení obsahů s vysokým rozlišením a převedených standardních obsahů DVD může vyžadovat HDMI nebo HDCP umožňující vstupy DVI na displeji zařízení.
- Některé disky BD-ROM a DVD mohou mít omezené použití některých ovládacích příkazů nebo funkcí.
- Můžete použít zařízení USB k ukládání určitých informací souvisejících s diskem, včetně stáhnutého on-line obsahu. Disk, který používáte, kontroluje, jak dlouho je tato informace k dispozici.



## Specifikace výstupu audia

Jack/Setting Source	HDMI OUT			
	PCM Stereo	PCM Multi-Ch	DTS Re-encode *3	BitStream *1*2
<b>Dolby Digital</b>	PCM 2ch	PCM 5.1ch	DTS	Dolby Digital
<b>Dolby Digital Plus</b>	PCM 2ch	PCM 5.1ch	DTS	Dolby Digital Plus
<b>Dolby TrueHD</b>	PCM 2ch	PCM 5.1ch	DTS	Dolby TrueHD
<b>DTS</b>	PCM 2ch	PCM 5.1ch	DTS	DTS
<b>DTS-HD</b>	PCM 2ch	PCM 5.1ch	DTS	DTS-HD
<b>Linear PCM 2ch</b>	PCM 2ch	PCM 2ch	DTS	Linear PCM 2ch
<b>Linear PCM 5.1ch</b>	PCM 2ch	PCM 5.1ch	DTS	Linear PCM 5.1ch
<b>Linear PCM 7.1ch</b>	PCM 2ch	PCM 5.1ch	DTS	Linear PCM 7.1ch

- \*1 Sekundární a alternativní audio nemusí být zahrnuto do výstupu bitového toku pokud možnost [Digitální výstup.] je nastavena na [BitStream]. (S výjimkou kodeku LPCM : výstup pokaždé zahrnuje interaktivní a sekundární audio.)
- \*2 Tento přehrávač automaticky volí HDMI audio dle dekódované kapacity připojeného HDMI zařízení dokonce i tehdy, když je možnost [Digitální výstup.] nastavena na [BitStream].
- \*3 Pokud je možnost [Digitální výstup.] nastavena na [Znovu kódovat DTS], audio výstup je limitován na 48 kHz a 5.1 k. Pokud je možnost [Digitální výstup.] nastavena na [Znovu kódovat DTS], rekódovaný DTS audio výstup je určen pro disky BD-ROM a originální audio je výstupem pro další disky (jako [BitStream]).

- Audio výstup je nastaven jako PCM 48 kHz/16 bit pro soubory MP3/WMA a PCM 44.1kHz/16 bit pro Audio CD v průběhu přehrávání.
- S digitálním audio připojením (HDMI OUT), zvuky tlačítka nabídky disku BD-ROM nemusí být slyšet, pokud možnost [Digitální výstup.] je nastavena na [BitStream].
- Jestliže audio formát digitálního výstupu neodpovídá schopnostem vašeho přijímače, bude přijímač vydávat silný zkreslený zvuk nebo bude úplně bez zvuku.
- Šest kanálů digitálního prostorového zvuku přes digitální připojení lze získat pouze tehdy, když je váš přijímač vybaven digitálním vícekanálovým dekodérem.
- Toto nastavení není dostupné pro vstupní signál z externího zařízení.

## Seznam kódu oblasti

Vyberte kód oblasti z tohoto seznamu.

oblasti	Kódy	oblasti	Kódy	oblasti	Kódy	oblasti	Kódy
Afghánistán	AF	Fidžijština	FJ	Monako	MC	Singapur	SG
Argentina	AR	Finsko	FI	Mongolsko	MN	Slovensko	SK
Austrálie	AU	Francie	FR	Maroko	MA	Slovinsko	SI
Rakousko	AT	Německo	DE	Nepál	NP	Jihoafriická republika	ZA
Belgie	BE	Velká Británie	GB	Nizozemí	NL	Jižní Korea	KR
Bhútán	BT	Řecko	GR	Nizozemské Antily	AN	Španělsko	ES
Bolívie	BO	Grónsko	GL	Nový Zéland	NZ	Srí Lanka	LK
Brazílie	BR	Hong Kong	HK	Nigérie	NG	Švédsko	SE
Kambodža	KH	Maďarsko	HU	Norsko	NO	Švýcarsko	CH
Kanada	CA	Indie	IN	Omán	OM	Taiwan	TW
Chile	CL	Indonézie	ID	Pakistán	PK	Thajsko	TH
Čína	CN	Izrael	IL	Panama	PA	Turecko	TR
Kolumbie	CO	Itálie	IT	Paraguay	PY	Uganda	UG
Kongo	CG	Jamajka	JM	Filipíny	PH	Ukrajina	UA
Kostarika	CR	Japonsko	JP	Polsko	PL	Spojené státy americké	US
Chorvatsko	HR	Keňa	KE	Portugalsko	PT	Uruguay	UY
Česká republika	CZ	Kuvajt	KW	Rumunsko	RO	Uzbekistán	UZ
Dánsko	DK	Libye	LY	Rusko	RU	Vietnam	VN
Ekvádor	EC	Lucembursko	LU	Saudská Arábie	SA	Zimbabwe	ZW
Egypt	EG	Malajsie	MY	Senegal	SN		
Salvador	SV	Maledivy	MV				
Etiopie	ET	Mexiko	MX				

## Seznam kódu jazyků

Tento seznam použijte pro vložení požadovaného jazyka pro následující základní nastavení: [Zvuk disku], [Titulky disku] a [Nabídka disku].

jazyků	Kódy	jazyků	Kódy	jazyků	Kódy	jazyků	Kódy
Afarština	6565	Francouzština	7082	Litevština	7684	Sindhi	8368
Afrikánština	6570	Friština	7089	Makedonština	7775	Sinhálština	8373
Albánština	8381	Galicijština	7176	Malgašština	7771	Slovenština	8375
Amharština	6577	Gruzínština	7565	Malajština	7783	Slovinština	8376
Arabština	6582	Němčina	6869	Malajamálština	7776	Španělština	6983
Arménština	7289	Řečtina	6976	Maorština	7773	Sudánština	8385
Ásamština	6583	Grónština	7576	Maráthí	7782	Svahilština	8387
Aymara	6588	Guarani	7178	Moldavština	7779	Švédština	8386
Azerbajdánština	6590	Gudžarádština	7185	Mongolština	7778	Tagalština	8476
Baškirština	6665	Hausa	7265	Naurština	7865	Tádžičtina	8471
Baskičtina	6985	Hebrejština	7387	Nepálština	7869	Tamilština	8465
Bengali; Bangla	6678	Hindština	7273	Norština	7879	Telugu	8469
Bhutani	6890	Maďarština	7285	Urijština	7982	Thajština	8472
Bihari	6672	Islandština	7383	Pandžábština	8065	Tonga	8479
Breton	6682	Indonéština	7378	Paštština	8083	Turečtina	8482
Bulharština	6671	Interlingua	7365	Perština	7065	Turkmenština	8475
Barmština	7789	Irština	7165	Polština	8076	Twi	8487
Běloruština	6669	Italština	7384	Portugalština	8084	Ukrajínština	8575
Čínština	9072	Japonština	7465	Kečujština	8185	Urdština	8582
Chorvatština	7282	Kannadština	7578	Rétorománština	8277	Uzbečtina	8590
Čeština	6783	Kašmírština	7583	Rumunština	8279	Vietnamština	8673
Dánština	6865	Kazaština	7575	Ruština	8285	Volapük	8679
Holandština	7876	Kirgizština	7589	Samojština	8377	Velština	6789
Česky	6978	Korejština	7579	Sanskrt	8365	Wolofština	8779
Esperanto	6979	Kurdština	7585	Skotština	7168	Xhosa	8872
Estonština	6984	Laoština	7679	Srbština	8382	Jidiš	7473
Faerština	7079	Latina	7665	Srbochorvatština	8372	Jorubština	8979
Fidžijština	7074	Lotyšština	7686	Shona	8378	Zulu	9085
Finština	7073	Lingala	7678				

## Obchodní známky a licence



Blu-ray Disc™, Blu-ray™, Blu-ray 3D™, BD-Live™, BONUSVIEW™ a loga jsou ochrannými známkami společnosti Blu-ray Disc Association.



“DVD Logo” je obchodní známkou Format/Logo Licensing Corporation.



Java je obchodní známkou společnosti Oracle a/ nebo jejich přidružených společností.



Termíny HDMI a HDMI Multimediální rozhraní s vysokým rozlišením, a logo HDMI jsou ochranné známky nebo registrované ochranné známky společnosti HDMI Licensing LLC ve Spojených státech a dalších zemích.

“x.v.Colour” je obchodní známkou společnosti Sony.



Vyrobeno v licenci Dolby Laboratoires. “Dolby”, “Pro Logic”, a symbol dvojitého D jsou obchodní značky Dolby Laboratories.



Vyrobeno na základě licence chráněné patenty platnými v USA č.: 5,956,674; 5,974,380; 6,226,616; 6,487,535; 7,392,195; 7,272,567; 7,333,929; 7,212,872 a dalšími v USA a celosvětově platnými vydanými a přihlášenými patenty. DTS-HD, Symbol a DTS-HD se Symbolem jsou registrované obchodní značky a DTS-HD Master Audio je obchodní značka společnosti DTS, Inc. Součástí produktu je software. © DTS, Inc. Všechna práva vyhrazena.



DLNA®, Logo DLNA a DLNA CERTIFIED® jsou ochranné známky, servisní značky nebo certifikované značky Digital Living Network Alliance.



Loga “AVCHD” a “AVCHD” jsou obchodními známkami společností Panasonic Corporation a Sony Corporation.



DivX®, DivX Certified® a přidružená loga jsou obchodními známkami společnosti Rovi Corporation nebo jejich dceřiných společností a jsou používány na základě licence.



„Made for iPod“, „Made for iPhone“ a „Made for iPad“ znamená, že elektronické příslušenství bylo navrženo speciálně pro připojení k zařízením iPod, iPhone nebo iPad a byl mu udělen certifikát, že splňuje výkonnostní standardy společnosti Apple. Společnost Apple neodpovídá za provozní vlastnosti tohoto zařízení nebo zda vyhovuje bezpečnostním a zákonným předpisům. Pamatujte na to, že používání tohoto příslušenství společně se zařízením iPod, iPhone nebo iPad může ovlivnit kvalitu bezdrátového připojení.

## Poznámka společnosti Cinavia

Produkt používá technologii Cinavia k omezení používání neoprávněných kopií některých komerčně produkováných filmů a videí a jejich soundtracků. Pokud dojde ke zjištění neoprávněného použití neověřené kopie, zobrazí se zpráva a přehrávání nebo kopírování bude přerušeno.

Další informace o technologii Cinavia naleznete v Informačním Centru pro Zákazníky Online (Online Consumer Information Center) Cinavia na adrese <http://www.cinavia.com>. Požadujete-li zaslání dalších informací o technologii Cinavia poštou, odešlete poštovní lístek s vaší adresou na adresu: Cinavia Informačním Centru pro Zákazníky (Consumer Information Center), P.O. Box 86851, San Diego, CA, 92138, USA.

Tento produkt obsahuje technologii vlastnictví licencovanou společností Verance Corporation a je chráněn americkým patentem 7 369 677 a dalšími americkými a celosvětovými patenty vydanými a čekajícími na schválení a také autorskými právy a ochranou obchodního tajemství pro konkrétní aspekty této technologie. Cinavia je obchodní známka společnosti Verance Corporation. Copyright 2004-2012 Verance Corporation. Všechna práva vyhrazena společností Verance. Zpětný rozbor aplikace nebo zkoumání je zakázáno.



Gracenote®, logo a logotyp Gracenote a logo "Powered by Gracenote" jsou registrované ochranné známky nebo ochranné známky společnosti Gracenote, Inc., ve Spojených státech a nebo v jiných zemích.

Společnost Gracenote® nabízí technologie rozpoznávání hudby a souvisejících dat.

### Licenční ujednání s koncovým uživatelem produktu Gracenote®

Tato aplikace nebo zařízení obsahuje software od společnosti Gracenote, Inc. se sídlem v Emeryville, California („Gracenote“). Software od společnosti Gracenote („Software Gracenote“) umožňuje této aplikaci provádět identifikaci disku a/nebo souborů a získávat informace související s hudbou, včetně názvu, interpreta, stopy a titulu („Data Gracenote“) z online serverů nebo z vložených databází (společně „Servery Gracenote“) a provádět další funkce. Data Gracenote můžete používat pouze prostřednictvím určených funkcí pro koncového uživatele v této aplikaci nebo zařízení.

Souhlasíte, že budete používat Data Gracenote, Software Gracenote a Servery Gracenote pouze pro své osobní nekomerční využití. Souhlasíte, že nebudete přizávat, kopírovat, přenášet nebo odesílat Software Gracenote nebo jakákoliv Data Gracenote třetí straně. **SOUHLASÍTE, ŽE NEBUDETE POUŽÍVAT DATA GRACENOTE, SOFTWARE GRACENOTE NEBO SERVERY GRACENOTE JINAK, NEŽ JAK JE VÝSLOVNĚ UVEDENO ZDE.**

Souhlasíte, že vaše neexkluzivní licence pro používání Dat Gracenote, Softwaru Gracenote a Serverů Gracenote bude ukončena, pokud porušíte tato omezení. Pokud vaše licence skončí, souhlasíte, že úplně přestanete používat Data Gracenote, Software Gracenote a Servery Gracenote.

Společnost Gracenote si vyhrazuje veškerá práva s ohledem na Data Gracenote, Software Gracenote a Servery Gracenote, včetně všech vlastnických práv. Za žádných okolností nebude společnost Gracenote mít jakoukoliv povinnost provést jakékoliv platby za vaše informace, které poskytnete. Souhlasíte, že společnost Gracenote, Inc. může prosadit svá práva podle tohoto Ujednání přímo proti vám svým jménem.

Služba Gracenote používá jednoznačný identifikátor pro účely sledování dotazů pro statistické účely.

Účelem náhodně přiřazeného numerického identifikátoru je umožnit službě Gracenote počítat dotazy bez znalosti jakýchkoliv informací o vás. Více informací o službě Gracenote najdete na webových stránkách Zásady zachování soukromí Gracenote.

Na Software Gracenote a každou položku Dat Gracenote je vám udělena licence „JAK JE“. Gracenote neposkytuje žádný výklad nebo záruku, vyjádřeně nebo odvozeně, pokud jde o přesnost jakýchkoliv Dat Gracenote ze Serverů Gracenote. Gracenote si vyhrazuje právo odstranit data ze Serverů Gracenote nebo změnit datové kategorie z jakékoliv příčiny, kterou společnost Gracenote považuje za dostatečnou. Není poskytována žádná záruka, že Software Gracenote nebo Servery Gracenote jsou bez chyb nebo že fungování Softwaru Gracenote nebo Serverů Gracenote bude bez přerušení. Společnost Gracenote není povinna poskytovat vám nové nebo dodatečné typy nebo kategorie dat, které může Gracenote poskytovat v budoucnu a má volnost jednání, pokud jde o přerušení služeb v kterémkoliv okamžiku.

**SPOLEČNOST GRACENOTE ODMÍTÁ VŠECHNY ZÁRUKY, AŽ VYJÁDRĚNÉ NEBO ODVOZENÉ, PŘEDEVŠÍM POKUD JDE O ODVOZENÉ ZÁRUKY OBCHODOVATELNOSTI, ZPŮSOBILOSTI PRO URČITÝ ÚČEL, PRÁVNÍ NÁROK A NEPŘESTOUPENÍ ZÁKONA. GRACENOTE NEPOSKYTUJE ZÁRUKU, POKUD JDE O VÝSLEDKY ZÍSKANÉ V RÁMCI VAŠEHO POUŽÍVÁNÍ SOFTWARU GRACENOTE NEBO LIBOVOLNÉHO SERVERU GRACENOTE. V ŽÁDNÉM PŘÍPADĚ NEBUDE SPOLEČNOST GRACENOTE ODPOVĚDNÁ ZA NÁSLEDNÉ NEBO NÁHODNÉ ŠKODY NEBO ZA ZTRÁTU ZISKU NEBO VÝNOSŮ.**

© Gracenote, Inc. 2009

## Technické údaje

Všeobecně	
Požadavky na příkon	Viz štítek na přístroji.
Spotřeba	Viz štítek na přístroji.
Rozměry (Š x V x D)	Prům. 360 mm x 60.5 mm x 299 mm
Čistá váha (přibl.)	2,7 kg
Provozní teplota	5 °C až 35 °C (41 °F až 95 °F)
Provozní vlhkost	5 % až 90 %

Vstupy/Výstupy	
HDMI OUT (video/audio)	19pinový (type A, HDMI™ Connector) x 1
ANALOG AUDIO IN	2.0 Vrms (1 kHz, 0 dB), 600 Ω, konektor RCA (L, P) x 1
DIGITAL IN (OPTICAL)	3 V (p-p), 1x optický konektor x 1
PORT. IN	0,5 Vrms (3,5 mm stereo konektor) x 1

Ladič	
Rozsah ladění FM	87,5 až 108,0 MHz nebo 87,50 až 108,00 MHz

Zesilovač	
Výstupní výkon (3 Ω), (RMS), THD 10 %	
Celkem	500 W
Přední část	167 W x 2
Sub-Woofer	167 W (pasivní)

Systém	
Laser	Polovodičový laser
vlnová délka	405 nm / 650 nm
Systém signálu	Standardní PAL/NTSC barevný systém TV.
Frekvenční odezva	20 Hz až 18 kHz (vzorkování 48 kHz, 96 kHz, 192 kHz)
Harmonické zkreslení	Méně než 0,05 %
Dynamický rozsah	Více než 80 dB
LAN port	Konektor ethernetu x 1, 10BASE-T/100BASE-TX
Bus Power Supply (USB)	DC 5 V  2.1 A MAX

Reproduktory (BH6530D)			
Přední reproduktor (Levý/Pravý)			
Typ	1 Way 1 reproduktor	Max. příkon:	334 W
Jmenovitá impedance	3 Ω	Čisté rozměry (Š x V x H)	250 mm x 1100 mm x 250 mm
Příkon	167 W	Čistá váha	3.5 kg
Sub-Woofer			
Typ	1 Way 1 reproduktor	Max. příkon:	334 W
Jmenovitá impedance	3 Ω	Čisté rozměry (Š x V x H)	133 mm x 352 mm x 325 mm
Příkon	167 W	Čistá váha	5.2 kg

Reproduktory (BH6230C)			
Přední reproduktor (Levý/Pravý)			
Typ	1 Way 1 reproduktor	Max. příkon:	334 W
Jmenovitá impedance	3 Ω	Čisté rozměry (Š x V x H)	88 mm x 122 mm x 81 mm
Příkon	167 W	Čistá váha	0.5 kg
Sub-Woofer			
Typ	1 Way 1 reproduktor	Max. příkon:	334 W
Jmenovitá impedance	3 Ω	Čisté rozměry (Š x V x H)	133 mm x 352 mm x 325 mm
Příkon	167 W	Čistá váha	5.2 kg

- Provedení a technické podmínky jsou předmětem změn bez upozornění.



## Údržba

### Zacházení s jednotkou

#### Při přepravě jednotky

Uložte prosím jednotku do originálního obalu a balících materiálů. Pokud potřebujete přepravit jednotku, pak pro její maximální ochranu zabalte jednotku tak, jak byla originálně zabalena z výrobního závodu.

#### Čištění jednotky

Pro čištění přehrávače použijte jemný, suchý hadřík. Pokud jsou povrchy extrémně znečištěny, použijte měkký hadřík lehce namočený do jemného roztoku čistícího prostředku. Nepoužívejte silných rozpouštědel jako je alkohol, benzen nebo ředidel, protože mohou narušit povrch jednotky.

Udržujte vnější povrchy čisté

- Nepoužívejte tekavých kapalin jako jsou insekticidní spreje v blízkosti jednotky.
- Otírání silným tlakem může poškodit povrch.
- Nenechávejte gumové nebo plastické výrobky v blízkosti jednotky po delší dobu.

#### Údržba jednotky

Jednotka je High-Tech, přesné zařízení. Pokud optická snímací čočka a části disku jsou znečištěné nebo opotřebované, kvalita obrazu může být zhoršena. Pro více podrobností kontaktujte prosím nejbližší autorizované servisní středisko.

## Poznámky k diskům

#### Manipulace s disky

Nedotýkejte se přehrávatelné strany disku. Uchopte disk za okraje tak, aby na povrchu nezůstaly otisky prstů. Nikdy na disk nelepte papír nebo pásku.

#### Ukládání disků

Po přehrání uložte disk do jeho pouzdra. Nevystavujte disk přímému slunečnímu světlu nebo zdrojům tepla a nikdy jej nenechávejte v zaparkovaném autě vystaveném přímému slunečnímu záření.

#### Čištění disků

Otisky prstů a prach na disku mohou způsobit špatnou kvalitu obrazu a zkreslení zvuku. Před přehráním očistěte disk čistým hadříkem. Otírejte disk od středu ven.

Nepoužívejte silná rozpouštědla jako je líh, benzín, ředidla, běžně dostupné čističe nebo antistatické spreje určené pro staré vinylové desky.

## Důležitá informace týkající se síťových služeb

Veškeré informace, data, dokumenty, komunikace, stahování, soubory, texty, zobrazení, fotografie, grafiky, videa, webová vysílání, publikace, nástroje, zdroje, programy, kódy, software, mini-aplikace, zařízení, aplikační produkty a jiný obsah („Obsah“) a veškeré služby a nabídky („Služby“) poskytované či zpřístupňované jakoukoliv třetí osobou či jejím prostřednictvím (označovanou jako „poskytovatel služeb“) podléhají výhradní odpovědnosti poskytovatele služeb, od něhož pocházejí.

Dostupnost přístupu k obsahu a službám opatřených poskytovatelem služeb prostřednictvím zařízení společnosti LGE podléhají kdykoliv změnám bez předchozího oznámení včetně, ale nejenom, pozastavení, odstranění nebo ukončení všech nebo libovolné části obsahu či služeb.

Pokud byste měli jakýkoliv problém týkající se obsahu nebo služeb, můžete navštívit webové stránky poskytovatele služeb, kde získáte nejaktuálnější informace. Společnost LGE nenese záruku ani odpovědnost za služby zákazníkům týkající se obsahu a služeb. Jakékoliv požadavky či dotazy týkající se obsahu nebo služeb je třeba zaslat přímo příslušnému poskytovateli obsahu či služeb.

Vezměte prosím na vědomí, že společnost LGE nenese odpovědnost za žádné obsahy či služby poskytované poskytovatelem služeb či jejich změny, odstranění nebo ukončení, a neručí ani negarantuje dostupnost takových obsahů či služeb nebo přístup k nim.

