



UPUTSTVO ZA RUKOVANJE 3D Blu-ray™ / DVD kućni bioskop

Pre nego što pustite vaš set u rad, dobro pročitajte ovo uputstvo i sačuvajte ga za ubuduće.

BH6530D (BH6530D, S63T1-S, S63T1-W)

BH6230C (BH6230C, S63S1-S, S63T1-W)

Informacije o bezbednosti

1

Prvi koraci



OPREZ: DA BISTE SMANJILI RIZIK OD STRUJNOG UDARA, NEMOJTE DA UKLANJATE POKLOPAC (ILI ZADNJU STRANU) OVOG UREĐAJA. UNUTRA NEMA DELOVA KOJE SAM KORISNIK MOŽE DA POPRAVLJA. ZA POPRAVKE SE OBRATITE KVALIFIKOVANOM OSOBLJU SERVISA.



Simbol munje unutar jednakostraničnog trougla upozorava korisnika na prisustvo opasnog neizolovanog napona unutar proizvoda koji može biti dovoljan pokazatelj za određeni rizik od strujnog udara.



Uzvičnik unutar jednakostraničnog trougla upozorava korisnika na važne instrukcije o radu i održavanju (servisu) koje se mogu naći u uputstvu koje prati uređaj.

UPOZORENJE: DA BISTE SPREČILI POJAVU POŽARA ILI STRUJNI UDAR, NE IZLAŽITE OVAJ UREĐAJ KIŠI ILI VLAGI.

UPOZORENJE: Nemojte da postavljate ovaj uređaj u zatvorene prostore kao što je na primer orman ili nešto slično.

OPREZ: Nemojte da blokirate otvore za ventilaciju. Instalirajte prema uputstvima datim od strane proizvođača.

Slotovi i otvori na kućištu postoje zbog ventilacije da bi se omogućio pouzdani rad uređaja i da bi se zaštitio od pregrevanja. Otvori ne treba nikada da se blokiraju postavljanjem uređaja na krevet, kauč, tepih ili ostale slične površine. Uređaj ne treba da se stavlja u ormance ili ugradne police sve dok se ne obezbedi pravilna ventilacija ili dok se ne ispune svi zahtevi prema instrukcijama proizvođača.



Korišćenje upravljača, regulatora ili postupaka sa performansama drugačijim od onih koje su ovde opisane mogu dovesti do opasnog izlaganja radijaciji.

UPOZORENJE koje se odnosi na električni kabl

Za većinu uređaja se preporučuje da se povežu prema električnom kolu koje im je namenjeno; Tj. jedna utičnica treba da napaja samo taj uređaj i da nema dodatnih priključaka ili kola koja se granaju. Da biste bili sigurni u vezi ovoga, proverite na strani sa specifikacijama u ovom uputstvu za rukovanje. Ne preopterećujte zidne utičnice. Preopterećene, rasklimate ili oštećene utičnice, produžni nastavci, iskrzani električni kablovi, oštećene ili naprsle izolacije i slična oštećenja su opasni. Bilo koje od ovih stanja može dovesti do električnog udara ili požara. Zato povremeno proverite kabl vašeg uređaja, i ako njegov izgled ukazuje na oštećenje ili popuštanje u smislu kvaliteta, isključite ga, i nemojte koristiti uređaj, a kabli neka vam zameni ovlašćeni serviser. Zaštitite električni kabl od fizičkog ili mehaničkog lošeg postupanja sa njim, kao što su: uvrtanje, uvijanje, priklještenje, zatvaranje vrata preko njega ili gaženja po njemu. Obratite posebnu pažnju na priključke, utičnice na zidu i mesto gde kabl izlazi iz uređaja. Da biste isključili uređaj sa napajanja, izvucite utikač iz utičnice. Kada instalirate uređaj, obezbedite da je priključak lako dostupan.

Ovaj uređaj je opremljen portabl baterijom ili akumulatorom.

Bezbedan način za odlaganje baterije ili vađenje baterije iz opreme: Izvadite staru bateriju ili celi sklop baterije, i obratno postupajte kada postavljate bateriju. Da biste sprečili zagađenje okoline i eventualnu opasnost po zdravlje ljudi i životinja, odložite stare baterije u odgovarajući kontejner na određenim prihvatnim lokacijama. Nemojte da bacate baterije zajedno sa ostalim otpadom. Preporučuje se da koristite lokalne baterije i akumulatore koji nisu štetni. Baterije ne treba da se izlažu visokim temperaturama, kao što su na primer sunce, vatra ili slično.

OPREZ: Aparat ne treba da je izložen vodi (kapanju ili prskanju), a ne treba ni da se na njega stavljaju predmeti koji sadrže tečnosti kao što su napr. vaze.

Odlaganje starog uređaja



1. Simbol precrtane korpe za otpatke na proizvodu znači da se na njega odnosi Direktiva Evropske Unije 2002/96/EC.
2. Sve električne i elektronske uređaje treba odložiti odvojeno od opšteg gradskog otpada, i to preko namenskih tačaka za prikupljanje, ustanovljenih od strane vlade ili lokalne uprave.
3. Pravilno odlaganje starog uređaja pomoći će u sprečavanju potencijalnog negativnog uticaja na životnu sredinu i zdravlje ljudi.
4. Dodatne informacije o odlaganju starog uređaja zatražite od gradske uprave, komunalnog preduzeća ili prodavnice u kojoj ste kupili proizvod.

Odlaganje baterija/akumulatora



1. Ako je baterija/akumulator označen simbolom precrtane korpe za otpatke, znači da se na bateriju/akumulator odnosi Direktiva Evropske Unije 2006/66/EC.
2. Simbol može biti kombinovan sa hemijskim simbolima za živu (Hg), kadmijum (Cd) ili olovo (Pb) ako baterija sadrži više od 0,0005% žive, 0,002% kadmijuma ili 0,004% olova.
3. Sve baterije/akumulatore treba odložiti odvojeno od opšteg gradskog otpada, i to preko namenskih tačaka za prikupljanje, ustanovljenih od strane vlade ili lokalne uprave.
4. Ispravnim odlaganjem starih baterija/akumulatora sprečavate potencijalne negativne efekte na okolinu, zdravlje životinja i ljudi.
5. Dodatne informacije o odlaganju starih baterija/akumulatora zatražite od gradske uprave, komunalnog preduzeća ili prodavnice u kojoj ste kupili proizvod.



LG ovim deklarira da je ovaj proizvod (tj. da su ovi proizvodi) u skladu sa osnovnim zahtevima i ostalim važnim odredbama direktiva: Directive 2004/108/EC, 2006/95/EC, 2009/125/EC i 2011/65/EU.

Ako imate primedbe na ovaj proizvod, molimo Vas da kontaktirate našu kancelariju:

LG Electronics Inc.

EU Representative, Krijgsman 1,
1186 DM Amstelveen, The Netherlands

- Imajte u vidu da ovo NIJE kontakt telefon korisničke službe. Informacije o korisničkom servisu potražite na garantnom listu ili se obratite prodavcu od kog ste kupili ovaj proizvod.

Napomene o autorskim pravima

- Pošto je AACS (Advanced Access Content System) odobren kao system za zaštitu sistema za Blu-ray format diska, slično korišćenju CSS (Content Scramble System) za DVD format, postoje neka ograničenja za reprodukciju, analogni izlazni signal itd. za sadržaje zaštićene AACS-om. Rad i ograničenja u radu ovog uređaja mogu da se razlikuju zavisno od trenutka kupovine jer ta ograničenja mogu biti usvojena i/ili promenjena od strane AACS nakon proizvodnje ovog proizvoda.
- Pored toga, oznake BD-ROM i BD+se takođe koriste kao sistemi za zaštitu Blu-ray formata diska, što podrazumeva neka ograničenja reprodukcije za sadržaj zaštićen znacima BD-ROM i/ili BD+. Da biste dobili dodatne informacije o AACS, BD-ROM Mark, BD+ ili ovom proizvodu, molimo vas da kontaktirate korisnički servis centar kompanije LG.
- Mnogi BD-ROM/DVD diskovi su kodirani sa zaštitom od kopiranja. Zbog toga, vaš plejer treba da povežete direktno na TV, ne na video rekorder. Ako povežete na video rekorder onda ćete sa diska koji ima zaštitu od kopiranja dobiti izobličenu sliku.
- Ovaj proizvod sadrži tehnologiju zaštite autorskih prava koja je zaštićena američkim patentnim zakonima i drugim pravima zaštite intelektualne svojine. Korišćenje ove tehnologije zaštite autorskih prava mora odobriti kompanija Rovi i odnosi se na kućnu upotrebu i slično ograničeno prikazivanje osim ukoliko je drugačije odobrila kompanija Rovi. Zabranjen je inverzni inženjering ili rasklapanje.
- Pod američkim zakonima autorskog prava i zakonima autorskog prava drugih zemalja, neovlašćeno snimanje, korišćenje, prikaz, distribucija ili ponovno emitovanje TV programa, video kasete, BD-ROM diskova, DVD diskova, CD diskova i drugog materijala može biti predmet građanske i/ili krivične odgovornosti.

Važna napomena u vezi TV sistema u boji

Sistem u boji ovog plejera se razlikuje zavisno od diska koji se pušta.

Na primer, kada je na plejeru pušten disk snimljen u NTSC kolor sistemu, slika na izlazu je takođe NTSC signal.

Samo multi sistem TV u boji može da prima sve signale sa izlaza plejera.

- Ako imate PAL TV sistem u boji, onda ćete prilikom puštanja diska snimljenog u NTSC sistemu videti samo izobličene slike.
- Multi sistem TV u boji menja sistem boja automatski prema ulaznim signalima. U slučaju da se kolor sistem ne menja automatski, isključite ga i videćete normalnu sliku na ekranu.
- Čak i kada se sistem snimljen u NTSC kolor sistemu lepo prikazuje na vašem TV-u, može se desiti da se ovo ne snimi korektno na vašem rekorderu.



Oprez

- Gledanje 3D sadržaja na duže vreme može dovesti do vrtoglavice i zamora.
- Ne preporučuje se da 3D filmove gledaju nejake osobe, deca i trudnice.
- Čvrsto se preporučuje da ako imate glavobolju, zamor ili vrtoglavicu prilikom gledanja trodimenzionalne slike, da zaustavite reprodukciju i odmorite se.

Sadržaj

1 Prvi koraci

- 2 Informacije o bezbednosti
- 8 Uvod
- 8 – Diskovi koji se mogu reprodukovati i simboli korišteni u ovom uputstvu
- 9 – O simbolu "O"
- 9 – Regionalni kodovi
- 9 – Izbor sistema
- 10 Daljinski upravljač
- 11 Prednji panel
- 11 Zadnji panel

2 Povezivanje

- 12 Postavljanje sistema
- 13 Priključivanje zvučnika
- 13 – Priključivanje zvučnika na plejer
- 14 Povezivanje na TV aparat
- 15 – Šta je SIMPLINK?
- 15 – Funkcija ARC (povratni audio kanal - Audio Return Channel)
- 16 – Postavka rezolucije
- 17 Priključivanje antene
- 17 Veze sa spoljašnjim uređajem
- 17 – Priključak AUX
- 18 – Priključak PORT. IN
- 18 – Priključak OPTICAL IN
- 19 Povezivanje na vašu kućnu mrežu
- 19 – Žičana mreža
- 20 – Setup žičane mreže

3 Podešavanje sistema

- 22 Početno podešavanje
- 23 Postavke
- 23 – Podešavanje postavki
- 24 – Meni [MREŽA]
- 25 – Meni [DISPLAY]
- 26 – Meni [JEZIK]
- 27 – Meni [Zvuk]
- 28 – Meni [ZAKLJUČATI]
- 29 – Meni [OSTALI]

- 31 Zvučni efekti

4 Rukovanje

- 32 Prikaz početnog ekrana
- 32 – Korišćenje [Početna] menija
- 32 – Korišćenje pametnog deljenja
- 33 Reprodukovanje povezanih uređaja
- 33 – Reprodukcija diska
- 33 – Reprodukcija Blu-ray 3D diskova
- 34 – Reprodukovanje datoteke na disku/USB uređaju
- 35 – Reprodukovanje datoteke na mrežnom serveru
- 36 Povezivanje sa računarskim serverom kućne mreže
- 36 – Instalacija Nero MediaHome 4 Essentials
- 36 – Deljenje datoteka i fascikli
- 37 – Nero MediaHome 4 Essentials
- 37 – Sistemski zahtevi
- 38 Osnovna reprodukcija
- 38 – Osnovne operacije za video i audio sadržaj
- 38 – Osnovne operacije za foto sadržaj
- 38 – Upotreba menija diska
- 39 – Obnova reprodukcije
- 39 – Poslednje upamćena scena
- 40 Prikaz na ekranu
- 40 – Za kontrolu reprodukovanja video zapisa
- 41 – Za kontrolu pregleda fotografija
- 42 Napredna reprodukcija
- 42 – Ponavljanje reprodukcije
- 42 – Ponovno reprodukovanje određenog dela
- 42 – Reprodukovanje od odabranog vremena
- 43 – Biranje jezika titlova
- 43 – Slušanje različitog audio zapisa
- 43 – Posmatranje iz drugog ugla
- 43 – Menjanje odnosa širine/visine TV ekrana
- 44 – Menjanje kodne stranice titla
- 44 – Menjanje USB režima
- 44 – Prikaz informacija o sadržaju
- 45 – Menjanje prikaza liste sadržaja

- 45 – Biranje datoteke sa titlom
- 46 – Slušanje muzike tokom projekcije slajdova
- 46 – Postavka [3D] opcije
- 47 Napredne funkcije
- 47 – Uživanje u BD-Live™
- 47 – LG AV Remote
- 47 – Režim za privatni zvuk
- 48 – Prikaz informacija iz Gracenote Media Database
- 49 – Snimanje sa audio diskova
- 49 – Snimanje sa FM radija ili AUX/PORTABLE izvora
- 50 Radio operacije
- 50 – Slušanje radija
- 50 – Memorisanje radio stanica
- 50 – Brisanje memorisane stanice
- 50 – Brisanje svih sačuvanih stanica
- 50 – Poboljšanje lošeg FM prijema
- 50 – Pogledajte informacije o radio stanicama
- 51 Reprodukcija sa iPod-a
- 51 – Uživanje u iPod-u na ekranu
- 51 – Uživanje u režimu IN iPod
- 53 Korišćenje funkcije Premium
- 53 Korišćenje „LG Smart World“-a
- 54 – Prijavljivanje
- 54 – Pretraživanje sadržaja na internetu
- 55 Korišćenje menija „My Apps“

5 Rešavanje problema

- 56 Rešavanje problema
- 56 – Opšte
- 57 – Mreža
- 58 – Slike
- 58 – Zvuk
- 58 – Podrška kupcima
- 58 – Obaveštenje o softveru otvorenog izvornog koda

6 Dodatak

- 59 Upravljanje televizorom pomoću daljinskog upravljača
- 59 – Podešavanje daljinskog upravljača da upravlja vašim televizorom
- 60 Update mrežnog softvera
- 60 – Notifikacija za update mreže
- 60 – Update softvera
- 62 Dodatne informacije
- 62 – Zahtevi fajlova
- 63 – AVCHD (Advanced Video Codec High Definition)
- 64 – DLNA
- 64 – Određeni zahtevi sistema
- 64 – Napomene u vezi kompatibilnosti
- 65 Specifikacije audio izlaza
- 66 Lista kodova regiona
- 67 Lista kodova jezika
- 68 Trgovačke marke i licence
- 71 Specifikacije
- 73 Održavanje
- 73 – Rukovanje uređajem
- 73 – Napomene u vezi diskova
- 74 Važne informacije koje se odnose na mrežne usluge



























Neki sadržaj ovog uputstva se može razlikovati od vašeg plejera u zavisnosti od softvera plejera ili vašeg servisnog provajdera.

Uvod

1

Prvi koraci

Diskovi koji se mogu reprodukovati i simboli korišteni u ovom uputstvu

Medij/termin	Logotip	Simbol	Opis
Blu-ray	  		<ul style="list-style-type: none"> Diskovi kao što su filmovi, koji se mogu kupiti ili iznajmiti Samo „Blu-ray 3D“ diskovi i „SAMO Blu-ray 3D“ diskovi. BD-R/RE diskovi koji su snimljeni u BDAV formatu.
		  	<ul style="list-style-type: none"> BD-R/RE diskovi koji sadrže fajlove filmova, muzike ili slika. ISO 9660+JOLIET, UDF i UDF Bridge format
DVD-ROM DVD-R DVD-RW DVD+R DVD+RW (8 cm, 12 cm)	    		<ul style="list-style-type: none"> Diskovi kao što su filmovi, koji se mogu kupiti ili iznajmiti. Režim filma i samo finalizirani Podržava i dvoslojne diskove
			Finalizirani AVCHD format
		  	<ul style="list-style-type: none"> DVD±R/RW diskovi koji sadrže fajlove filmova, muzike i slika. ISO 9660+JOLIET, UDF i UDF Bridge format
DVD-RW (VR) (8 cm, 12 cm)			VR režim i samo finalizovani
Audio CD (8 cm, 12 cm)			Audio CD
CD-R/RW (8 cm, 12 cm)		  	<ul style="list-style-type: none"> CD-R/RW diskovi koji sadrže fajlove filmova, muzike i slika. ISO 9660+JOLIET, UDF i UDF Bridge format
Napomena	–		Ukazuje na specijalne napomene i radne karakteristike.
Pažnja	–		Označava oprez za sprečavanje oštećenja usled nepravilnog korišćenja.

! Napomena

- Zavisno od opreme za snimanje ili samih diskova CD-R/RW (ili DVD±R/±RW), neki CD-R/RW diskovi (ili DVD±R/±RW) ne mogu da se koriste na ovom uređaju.
- Zavisno od softvera za snimanje i finalizacije, neki diskovi (CD-R/RW, DVD±R/RW ili BD-R/RE) ne mogu da rade na ovom uređaju.
- Može se desiti da BD-R/RE, DVD±R/RW i CD-R/RW diskovi snimljeni na kompjuteru, DVD ili CD rekorderu, ne mogu raditi ako je disk oštećen ili prljav, ili ako ima prljavštine ili kondenzacije na sočivima rekordera.
- Ako disk snimate na kompjuteru, čak i ako je disk snimljen u kompatibilnom formatu, postoje slučajevi u kojima oni ne mogu raditi zbog postavki aplikativnog softvera koji se koristi za snimanje diska. (Proverite sa izdavačem softvera za detaljnije informacije o tome.)
- Ovaj plejer zahteva diskove i snimke koji odgovaraju određenim tehničkim standardima da bi se postigao optimalni kvalitet reprodukcije.
- Prethodno snimani DVD diskovi su automatski postavljeni da zadovolje ove standarde. Ima mnogo različitih vrsta formata diskova na koje može da se snima (uključujući i CD-R diskove koji sadrže MP3 ili WMA fajlove) i oni zahtevaju određene uslove (vidi gore) da bi se obezbedila kompatibilnost u radu.
- Korisnici treba da uzmu u obzir da se zahteva dozvola da bi se preuzimali MP3/WMA fajlovi i muzika sa interneta. Naša kompanija nema prava da daje takve dozvole. Dozvola treba uvek da se traži od vlasnika tih autorskih prava.
- Morate da postavite opciju formata diska na [Mastered] da biste napravili da diskovi budu kompatibilni sa LG plejerima prilikom formatiranja diskova koji se mogu presnimavati. Ako postavite na Live System, ne možete koristiti LG plejer. (Mastered/Live File System : Sistem formatiranja diska za Windows Vista)

O simbolu "⊘"

Tokom rada se na TV-u može pojaviti simbol "⊘" koji ukazuje na to da neka funkcija koja je objašnjena u ovom uputstvu nije dostupna za taj konkretni medijum.

Regionalni kodovi

Kod ovog uređaja regionalni kod je odštampan sa donje strane. Na ovom uređaju se mogu puštati samo BD-ROM ili DVD diskovi sa oznakom istom kao sa zadnje strane ili sa oznakom "ALL".

Izbor sistema

Uklonite disk koji se nalazi u uređaju, otvorite ležište diska pomoću dugmadi ▲ (OPEN/CLOSE), zatim pritisnite i duže od pet sekundi držite pritisnutim dugme ■ (PAUSE) za odabir sistema. (PAL, NTSC, AUTO)

Daljinski upravljač

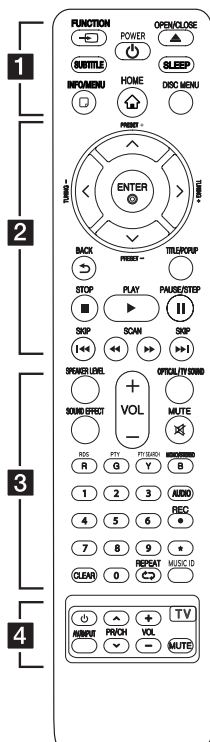

Postavljanje baterije

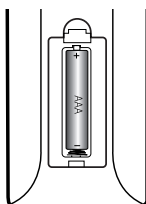

Skinite poklopac baterije na poleđini daljinskog upravljača i umetnite jednu bateriju (veličine AAA) vodeći računa o položaju oznaka **+** i **-**.

..... **1**

FUNCTION: Menja režim unosa.

SUBTITLE: Izaberite jezik titla.

POWER: Uključuje i isključuje plejer (ON/OFF).

OPEN/CLOSE: Izbacite i umetnite disk.

SLEEP: Postavlja vremenski period nakon koga će se jedinica isključiti.

INFO/MENU: Prikaz ili izlazak iz displeja na ekranu (On-Screen Display).

HOME: Prikaz ili izlaz iz menija [Home Menu].

DISC MENU: Pristupa meniju na disku.

..... **2**

Strlice: Izbor neke od opcija iz menija.

PRESET +/-: Bira program radija.

TUNING +/-: Uključuje željenu radio stanicu.

ENTER: Potvrda izbora menija.

BACK: Izlazi iz menija ili se vraća na prethodni ekran.

TITLE/POPUP: Prikazuje DVD meni naslova ili pop-up iskačuci meni BD-ROM ako postoje.

STOP: Zaustavlja reprodukciju.

PLAY: Započinje reprodukciju.

PAUSE/STEP: Puzira reprodukciju.

SKIP: Prelazi na sledeće ili prethodno poglavlje / traku / fajl.

SCAN: Vršiti pretragu unazad ili unapred.

..... **3**

SPEAKER LEVEL: Postavlja nivo jačine zvuka zvučnika po želji.

SOUND EFFECT: Bira režim zvučnih efekata.

VOL +/-: Podešava jačinu zvuka zvučnika.

OPTICAL/ TV SOUND: Menja režim unosa direktno u optički.

MUTE: Potpuno utišava zvuk jedinice.

Dugmad u boji (R, G, Y, B):

- Koristite da upravljate BD-ROM menijima. Oni su takođe korišćeni kao šortkatovi (prečice) za posebne menije.

- Dugme B: Bira mono/ stereo u FM režimu.

RDS: Sistem radio podataka.

PTY: Prikazuje tip programa RDS-a.

PTY SEARCH:

Traži tip programa.

Numerisana dugmad 0-9: Služi za izbor numerisane opcije sa menija.

CLEAR: Briše oznaku na meniju pretrage ili broj prilikom postavljanja šifre.

REPEAT: Ponavlja željeni odeljak ili redosled.

MUSIC ID: Kada se poveže na mrežu, može da da informaciju o pesmi koja se čuje dok se prikazuje film.

AUDIO: Izaberite audio jezik ili kanal.

REC: Snima sa Audio CD-a, FM radija ili AUX izvora na USB.

*****: Ovo dugme nije u funkciji.

..... **4**

Dugmad za kontrolu TV-a: Vidite o tome na strani 59.

Prednji panel

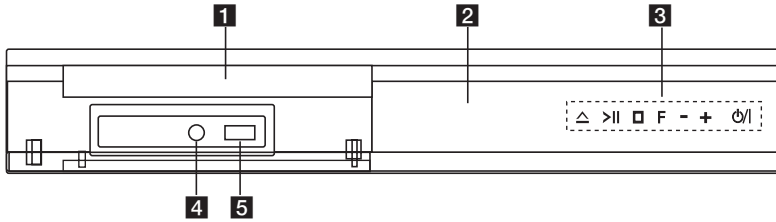

1 Nosač diska

2 Displej

3 Dugmad za rad

△ (Отвори / Затвори)

>|| (Reprod. / Pauza)

□ (Стоп)

F (funkcija)

Menja izvor ulaza ili funkciju.

VOL -/+

⏻ / ⏻ (Power)

4 PORT. IN

5 USB (iPod/iPhone/iPad) Port

Zadnji panel

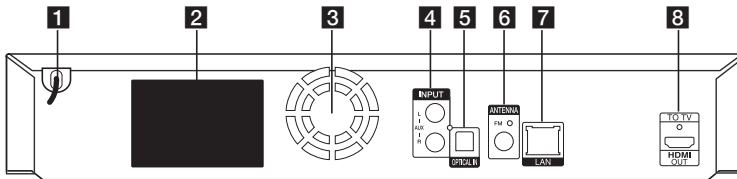

1 Kabli za naizmjeničnu struju

2 Priklučci za zvučnike

3 Ventilator

4 AUX (L/R) INPUT

5 OPTICAL IN

6 Priključak antene

7 LAN port

8 HDMI OUT TO TV

Postavljanje sistema

Sledeća ilustracija prikazuje jedan primer postavljanja sistema. Obratite pažnju na činjenicu da se ilustracije u ovom uputstvu razlikuju od stvarne jedinice u cilju boljeg objašnjenja. Za najbolji mogući prostorni zvuk svi zvučnici osim sabvufera treba da se nalaze na istom rastojanju od pozicije slušaoca (A).

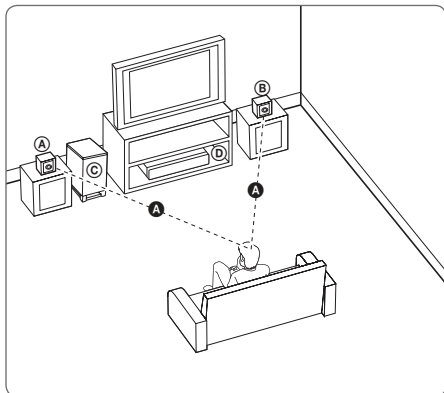

- (A) Prednji levi i prednji gornji levi zvučnik (L)/
 (B) Prednji desni i prednji gornji desni zvučnik (R):**

Postavite prednje zvučnike sa strane monitora ili ekrana i ako je moguće, poravnajte ih sa površinom ekrana.

(C) Sabvufer:

Položaj sabvufera nije ključan jer niski bas zvukovi nisu izrazito usmereni. Bolje je da sabvufer postavite bliže prednjim zvučnicima. Okrenite ga blago prema sredini prostorije da biste smanjili refleksiju od zidova.

(D) Jedinica

! Pažnja

- Pazite da deca ne stavljaju ruke ili bilo koje druge predmete u *otvor zvučnika.
 *Otvor zvučnika: Praznina za bogati bas zvuk na kućištu zvučnika (zavoreni deo).
- Zvučnici sadrže magnetne delove tako da se mogu javiti nepravilnosti u bojama na CRT-u TV ekran ili monitor kompjutera. Koristite zvučnike na rastojanju u odnosu na TV ekrana ili monitor kompjutera.
- Pre upotrebe sabvufera, uklonite zaštitni najlon.

Priključivanje zvučnika

Priključivanje zvučnika na plejer

1. Povežite kablove sa uređajem
Dobro vodite računa da spojite istu boju kabla na žici i na utičnici koja se nalazi pozadi uređaja. Da biste povezali kabl za uređaj, pritisnite svaki odbojnik da biste otvorili priključak. Ubacite kabl i otpustite odbojnik.

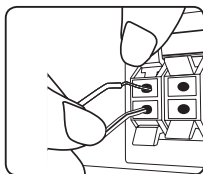

Povežite crnu traku svakog kabla sa priključcima označenim sa - (minus) i drugi kraj sa priključcima označenim sa + (plus).

Povežite vufer kabl sa plejerom. Kada povežete vufer kabl sa plejerom, ubacite konektor dok ne klikne da je ušao.

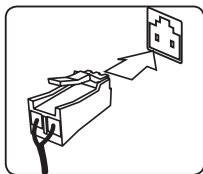

2. Povežite kablove sa zvučnicima
Ubacite kraj svakog kabla u zvučnike u skladu sa bojama na kablovima i zvučniku:

Boja konektora	Zvučnik	Pozicija
Narandžasta	Sabvufer	Bilo koja prednja pozicija
Crvena	Prednji	Prednji desni
Bela	Prednji	Prednji levi

Da biste povezali kabl za uređaj, pritisnite svaki odbojnik da biste otvorili priključak koji se nalazi na svakom zvučniku. Ubacite kabl i otpustite odbojnik.

Pažnja

- Pazite da deca ne stavljaju ruke ili neke druge predmete u *otvor zvučnika.
*Otvor zvučnika : Otvor na kućištu zvučnika za bogatiji bass zvuk.
- Zvučnici sadrže neke magnetne delove tako da se može desiti da se pojave neke nepravilnosti na TV ekranu ili na monitoru PC-ja. Zbog toga vas molimo da udaljite zvučnike od TV ekrana ili PC monitora.

Povezivanje na TV aparat

Ako imate HDMI TV ili monitor, onda ga možete povezati na ovaj plejer korišćenjem HDMI kabla. (tip A, High Speed HDMI™ Cable). Povežite HDMI OUT džek na plejeru sa HDMI džekom na HDMI kompatibilnom televizoru ili monitoru.

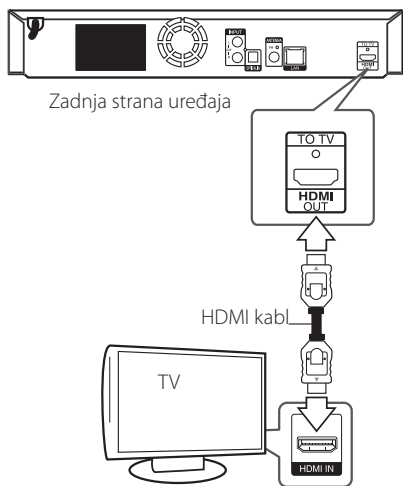

Postavite izvor televizije na HDMI (pogledajte o tome u uputstvu za televizor).

! Napomena

Ako je potrebno, pogledajte uputstva i za TV, stereo sistem ili neki drugi uređaj da biste ostvarili najbolju konekciju.

Dodatne informacije o HDMI

- Kada povezujete uređaj koji je kompatibilan sa HDMI ili DVI povedite računa o sledećem:
 - Prvo isključite HDMI/DVI uređaj i ovaj plejer. Zatim, uključite HDMI/DVI uređaj i ostavite ga tako oko 30 sekundi, pa onda uključite i plejer.
 - Proverite da li je video ulaz povezanog uređaja postavljen ispravno.
 - Proverite da li je povezani uređaj kompatibilan sa 720 x 576p, 1280 x 720p, 1920 x 1080i ili 1920 x 1080p video ulazima.
- Neće svi HDMI ili DVI uređaji koji su kompatibilni sa HDCP raditi sa ovim plejerom.
 - Slika se neće lepo prikazati kod uređaja koji nije na HDCP principu.

! Napomena

- Ako priključeni HDMI uređaj ne podržava audio izlaz plejera, onda se može desiti da audio zvuk HDMI uređaja bude izobličen ili da uopšte nema zvuka na izlazu
- Kada koristite HDMI priključak, možete menjati rezoluciju za HDMI izlaz. (Pogledajte o tome u odeljku "Postavka rezolucije" na strani 16.)
- Odaberite tip video izlaza sa HDMI OUT priključka preko opcije [HDMI postavka boja] na meniju [Podešavanje] (vidite stranu 26).
- Izmjena rezolucije kada je veza već uspostavljena može dovesti do problema u radu. Da biste rešili problem, isključite plejer i ponovo ga uključite.
- Kada HDMI konekcija sa HDCP nije potvrđena, onda se TV ekran zatamnjuje. U tom slučaju, proverite HDMI vezu ili isključite HDMI kabli.
- Ako ima smetnji ili linija na ekranu, proverite HDMI kabl (dužina je obično ograničena na 4.5 m (15 ft.))

Šta je SIMPLINK?



Neke od funkcija ovog uređaja mogu da se kontrolišu pomoću daljinskog upravljača televizora kada su ovaj uređaj i LG TV sa SIMPLINK funkcijom povezani preko HDMI priključka.

Funkcije koje se mogu kontrolisati pomoću daljinskog upravljača LG televizora su: Play, Pause, Scan, Skip, Stop, Power Off, itd.

Pogledajte u uputstvu za rukovanje vašeg televizora za detalje o SIMPLINK funkciji.

LG TV sa SIMPLINK funkcijom ima logo kao što je prikazano gore.



Napomena

Zavisno od vrste diska ili statusa reprodukcije, može se desiti da se neke od SIMPLINK operacija razlikuju od onoga što vam treba ili da uopšte ne rade.

Funkcija ARC (povratni audio kanal - Audio Return Channel)

Funkcija ARC omogućava televizorima sa opcijom HDMI da šalju audio zapise na HDMI izlaz (OUT) ovog plejera.

Za korišćenje ove funkcije:

- Vaš televizor mora da podržava funkcije HDMI-CEC i ARC, i HDMI-CEC i ARC moraju da budu podešeni na Uključeno (On).
- Metod podešavanja funkcija HDMI-CEC i ARC može se razlikovati u zavisnosti od televizora. Detalje o funkciji ARC pogledajte u uputstvu za upotrebu televizora.
- Morate koristiti HDMI kabl (tip A, HDMI™ kabl za velike brzine sa ethernetom).
- Morate se povezati sa HDMI ulazom (IN) koji podržava funkciju ARC pomoću HDMI izlaza (OUT) na ovom plejeru.
- Samo jedan kućni bioskop možete povezati na televizor koji podržava funkciju ARC.



Napomena

Da aktivirate [SIMPLINK / ARC] funkciju, postavite ovu opciju na [Uključeno]. (stranica 30)

Postavka rezolucije

Plejer ima nekoliko izlaznih rezolucija za HDMI OUT priključke. Rezoluciju možete da menjate na meniju [Podešavanja].

1. Pritisnite HOME (🏠).
2. Koristite </> da biste selektovali [Podešavanja] i pritisnite ENTER (⊙). Pojavljuje se meni [Podešavanja].
3. Koristite ▲/▼ da biste selektovali opciju [DISPLEJ], a zatim pritisnite > da biste prešli na sledeći nivo.
4. Koristite ▲/▼ da biste selektovali opciju [Rezolucija], a zatim pritisnite ENTER (⊙) da biste prešli na treći nivo.

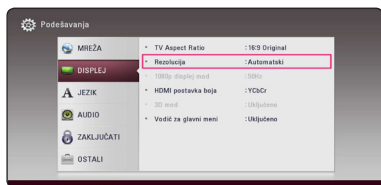

5. Koristite strelice ▲/▼ da biste selektovali željene postavke, a zatim pritisnite ENTER (⊙) da biste potvrdili svoj izbor.

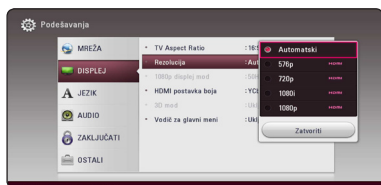

! Napomena

- Ako vaš TV ne prihvata rezoluciju koju ste postavili za plejer, onda možete postaviti rezoluciju na 576p na sledeći način:
 1. Pritisnite ▲ da bi se otvorio nosač diska.
 2. Pritisnite ■ (STOP) u trajanju dužem od 5 sekundi.
- Ako ručno selektujete rezoluciju i zatim povežete priključak HDMI sa televizorom i vaš TV ne prihvati to, onda se rezolucija postavlja na [Automatski].
- Ako odaberete rezoluciju koju vaš TV ne prihvata, onda će se pojaviti upozoravajuća poruka. Nakon izmene rezolucije, ako se ne vidi ekran, molimo vas da sačekate 20 sekundi i rezolucija će se automatski vratiti na onu koja je bila prethodno.
- Broj frejmova (kadrova) za 1080p video izlaz se može automatski postaviti na 24 Hz ili na 50 Hz zavisno od mogućnosti i osobina povezanog televizora i na osnovu prirodnog broja video frejmova u sadržaju BD-ROM diskova.

Priključivanje antene

Povežite dostavljenu antenu da biste slušali radio.

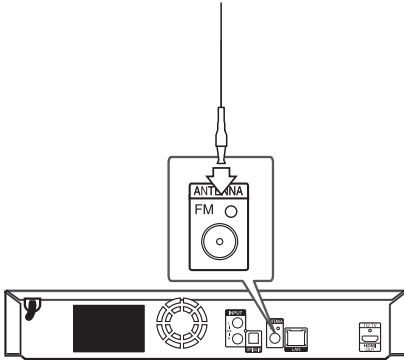

Zadnja strana uređaja

! Napomena

Nakon povezivanja FM žičane antene, budite sigurni da ste je izvukli do kraja.

Veze sa spoljašnjim uređajem

Priključak AUX

Preko zvučnika ovog sistema možete uživati u zvuku sa spoljašnje komponente.

Priključite analogne audio izlazne priključke komponente na AUX L/D (INPUT) ove jedinice. Zatim odaberite [AUX] opciju pritiskom na FUNCTION.

Takođe možete koristiti dugme F (funkcija – Function) na prednjoj strani za odabir režima unosa.

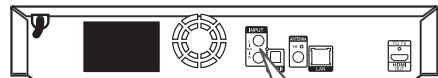

Zadnja strana uređaja

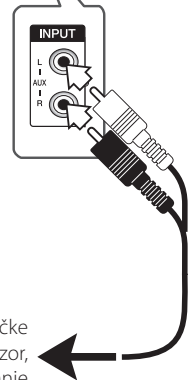

 Bela
 Crvena

Na audio izlazne priključke komponente (televizor, video uređaj za snimanje itd.)

Priključak PORT. IN

Preko zvučnika ovog sistema možete uživati u zvuku sa prenosivog audio plejera.

Povežite priključak slušalica (ili izlaz) prenosivog audio plejera na PORT. IN utičnicu ove jedinice. Zatim odaberite opciju [PORTABLE] pritiskom na FUNCTION.

akođe možete koristiti dugme F (funkcija – Function) na prednjoj strani za odabir režima unosa

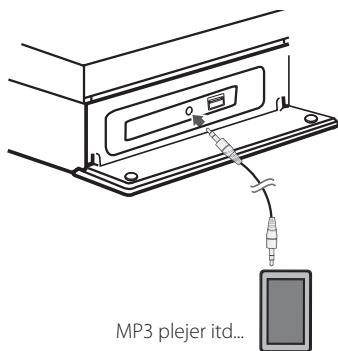

Priključak OPTICAL IN

Preko zvučnika ovog sistema možete uživati u zvuku sa komponente s digitalnim optičkim priključkom.

Povežite optički izlazni priključak komponente na priključak OPTICAL IN na jedinici. Zatim odaberite [OPTICAL] opciju pritiskom na FUNCTION. Ili pritisnite OPTICAL / TV SOUND da biste direktno odabrali tu opciju.

akođe možete koristiti dugme F (funkcija – Function) na prednjoj strani za odabir režima unosa.

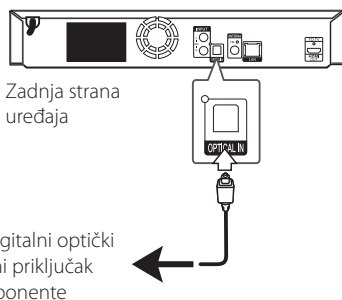

Povezivanje na vašu kućnu mrežu

Ovaj uređaj može se povezati sa lokalnom mrežom (LAN) preko LAN porta na zadnjoj strani uređaja. Povezivanjem uređaja sa širokopojasnom kućnom mrežom, imate pristup uslugama poput ažuriranja softvera, BD-interakcije uživo i uslugama vezanih za sadržaj na mreži.

Žičana mreža

Korišćenje žičane veze obezbeđuje najbolje performanse, jer se priključeni uređaji direktno povezuju na mrežu i nisu subjekt radio frekventnih smetnji.

Molimo vas da pogledate u dokumentaciji vašeg mrežnog uređaja u vezi daljih instrukcija.

Povežite LAN port plejera sa odgovarajućim portom na vašem modemu ili ruteru pomoću komercijalno dostupnog LAN ili Ethernet kabla.

! Napomena

- Prilikom uključivanja ili isključivanja LAN kabla, držite utikački deo kabla. Prilikom isključivanja kabla nemojte da vučete LAN kabl, već to učinite pritiskom nadole da ga otključate prvo.
- Nemojte priključivati modularni telefonski kabl na LAN port.
- Pošto postoje različite konfiguracije veza, molimo vas da sledite specifikacije vašeg nosioca telekomuniacionih usluga ili provajdera internet usluga.
- Ukoliko želite da pristupite sadržaju sa DLNA servera, ovaj plejer mora biti povezan na istu lokalnu mrežu s njima preko rutera.
- Da biste podesili računar kao DLNA server, instalirajte na vašem računaru Nero Media Home 4. (pogledajte stranu 36)

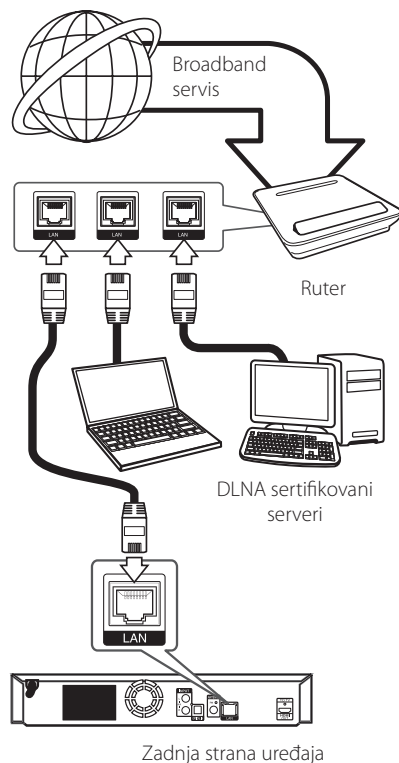

Setup žičane mreže

Ako ima nekog DHCP servera na lokalnoj mreži (LAN) kod žičane veze, ovaj plejer će automatski dodeliti neku IP adresu. Nakon uspostavljanja fizičke veze, neke konfiguracije kućnih mreža mogu zahtevati podešavanje postavki mreže na kojoj se nalazi plejer. Podesite postavke mreže [MREŽA] na sledeći način.

Pripreme

Pre postavke žičane mreže potrebno je da prvo obezbedite broadband internet na vašoj kućnoj mreži.

1. Selektujte opciju [Postavka veze] sa menija [Podešavanja] i pritisnite ENTER (⊙).

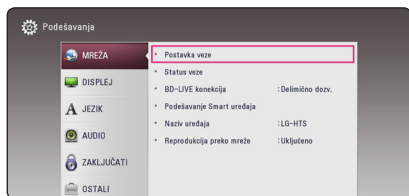

2. Pročitajte pripreme za mrežna podešavanja a zatim pritisnite ENTER (⊙) dok je [Start] istaknuto.



Mreža će se automatski povezati sa jedinicom.

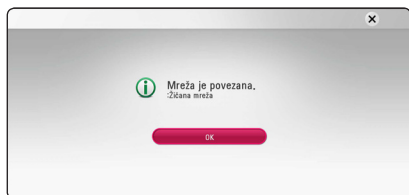

Napredna podešavanja

Ukoliko želite da ručno podesite mrežna podešavanja, koristite \wedge / \vee da biste izabrali Napredno podešavanje [Napredna podešavanja] na meniju Podešavanje mreže [Mrežne postavke], a zatim pritisnite ENTER (⊙).

1. Koristite $\wedge / \vee / < / >$ da biste odabrali jedan od IP modova [Dinam.] ili [Statički].

Normalno, odaberite [Dinam.] ako automatski želite da dodelite neku IP adresu.

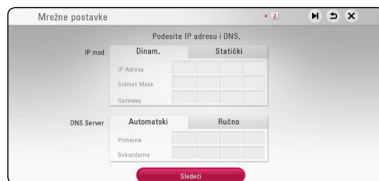

! Napomena

Ako na mreži nema DHCP servera i želite da ručno postavite IP adresu, selektujte [Statički], a zatim postavite [IP Adresa], [Subnet Mask], [Gateway] i [DNS Server] pomoću $\wedge / \vee / < / >$ i numerisanih dugmadi. Ako napravite neku grešku prilikom unošenja brojeva, pritisnite CLEAR da biste obrisali naznačeni deo.

2. Odaberite [Sledeći] i pritisnite ENTER (⊙) da primenite podešavanja mreže.

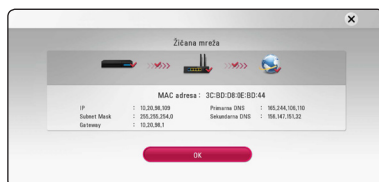

Status mrežne veze je prikazan na ekranu.

3. Pritisnite ENTER (⊙) dok je istaknuto [OK] da biste završili podešavanja ožičene mreže.

Napomene u vezi povezivanja na mrežu

- Mnogi problemi koji se pojavljuju prilikom povezivanja na mrežu prilikom set up-a često mogu da se reše resetovanjem rutera ili modema. Nakon povezivanja plejera na kućnu mrežu, brzo isključite i/ili izvadite glavni kabl kućne mreže ili kablovskog modema. Zatim ponovo uključite glavni kabl.
- Zavisno od provajdera internet usluga (ISP), može se desiti da je odgovarajućim uslovima servisa (usluge) ograničen broj uređaja koji mogu dobiti internet prijem. U vezi detalja, kontaktirajte vašeg provajdera internet usluga (ISP)
- Naša kompanija nije odgovorna za bilo kakve probleme plejera i/ili internet veze usled grešaka u komunikaciji ili problema u vezi sa internetom, ili neke druge povezane opreme.
- Karakteristike BD-ROM diskova koji su dostupni preko internet veze se ne kreiraju i ne pružaju od strane naše kompanije, tako da ona nije odgovorna za njihovu funkcionalnost ili neprekidnu dostupnost. Neki materijal sa diska dostupan preko interneta možda nije kompatibilan sa ovim plejerom. Ako imate pitanja u vezi takvog sadržaja, molimo vas da kontaktirate proizvođača diska.
- Može se desiti da neki internet sadržaj zahteva vezu sa širim propusnim opsegom.
- Čak i kada je plejer ispravno povezan i konfigurisan, može se desiti da neki od sadržaja sa interneta ne rade zbog zagušenja na internetu, kvaliteta ili propusnog opsega interneta, ili zbog problema kod provajdera.
- Može se desiti da neke od veza nisu moguće zbog ograničenja postavljenih od strane provajdera internet usluga (Internet service provider - ISP).
- Bilo koje takse koje vam obračuna vaš ISP, uključujući i troškove veze, ali bez ograničenja, potpuno su vaša odgovornost.
- 10 Base-T ili 100 Base-TX LAN port je potreban kada se vrši žičano umrežavanje ovog plejera. Ako vaš internet ne dozvoljava takvu vezu, onda nećete moći da povežete plejer.
- Morate da koristite ruter da biste koristili xDSL uslugu.
- Potreban je DSL modem da bi se koristila DSL usluga, kao i kablovski modem da bi se koristila usluga povezivanja na internet preko kablovske mreže. Zavisno od metode pristupa i pretplatničkog ugovora sa vašim provajderom internet usluga, možda nećete moći da koristite karakteristiku ovog plejera za povezivanje na internet ili vam može biti ograničen broj uređaja koje možete priključiti na internet u isto vreme. (Ako vaš provajder internet usluga ograničava pretplatu na samo jedan uređaj, može se desiti da ovom plejeru ne bude dozvoljen pristup ako je već i PC kompjuter priključen.)

Početno podešavanje

Kada uključite jedinicu po prvi put, na ekranu se javlja čarobnjak za početno podešavanje. Podesite jezik na ekranu i mrežna podešavanja preko čarobnjaka za početno podešavanje.

1. Pritisnite  (POWER).

Na ekranu se javlja čarobnjak za početno podešavanje.

2. Koristite  /  /  /  da biste izabrali jezik na ekranu i pritisnite ENTER ().





3. Pročitajte pripreme za mrežna podešavanja, a zatim pritisnite ENTER () dok je istaknuto [Start].



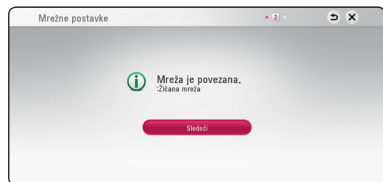

Ukoliko je ožičena mreža povezana, podešavanja za mrežnu vezu se automatski završavaju.



Ukoliko imate bezbednosnu proveru na tački pristupa, potrebno je da unesete bezbednosnu šifru ukoliko je potrebno.





4. Izaberite [Sledeći] i pritisnite ENTER ().
5. Pritisnite ENTER () da proverite probne tonske signale na zvučnicima.



Nakon potvrde zvučnih signala za testiranje, pritisnite ENTER () dok je istaknuto [Stop]. Izaberite [Sledeći] i pritisnite ENTER ().







6. TV zvuk možete da slušate automatski preko zvučnika ovog uređaja, kada je TV uključen. TV i ovaj uređaj treba da budu povezani preko optičkog kablja.

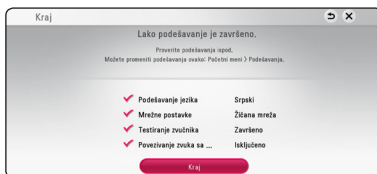

Pritisnite  da pomerite i pritisnite  /  da odaberete [Uključeno] ili [Isključeno]. Odaberite [Sledeći] i pritisnite ENTER ().

7. Proverite sva podešavanja u prethodnim koracima.



Pritisnite ENTER () dok je istaknuto [Kraj] da biste završili početna podešavanja. Ukoliko postoje podešavanja koja je potrebno izmeniti, koristite  /  /  /  da biste izabrali , a zatim pritisnite ENTER ().

Postavke

Podlašavanje postavki

Postavke plejera možete izmeniti na meniju [Podlašavanja].

1. Pritisnite HOME (🏠).



2. Koristite </> da biste selektovali [Podlašavanja] i pritisnite ENTER (⊙). Pojavljuje se meni [Podlašavanja].

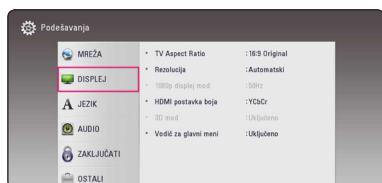

3. Koristite ^ / v da biste selektovali prvu opciju iz menija, pa pritisnite > da biste prešli na drugi nivo.

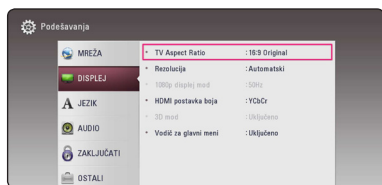

4. Koristite ^ / v da biste selektovali drugu opciju iz menija i pritisnite ENTER (⊙) da biste prešli na treći nivo.



5. Koristite ^ / v da biste selektovali neku željenu postavku, a zatim pritisnite ENTER (⊙) da biste potvrdili svoj izbor.

Meni [MREŽA]

Podešavanja za [MREŽA] su neophodna da bi se izvršilo ažuriranje softvera, BD Live i drugih usluga u mreži.

Postavka veze

Ako je okruženje vaše kućne mreže spremno za povezivanje na plejer, plejer treba da se postavi za mrežnu komunikaciju. (Vidite o tome u odeljku "Povezivanje na kućnu mrežu" na stranama 19.)

Status veze

Ako želite da proverite status mreže na ovom plejeru, selektujte opciju [Status veze], pa pritisnite ENTER (Ⓞ) da proverite da li je uspostavljena veza sa mrežom i internetom.

BD-LIVE konekcija

Možete ograničiti pristup internetu kada se koristi BD-Live.

[Dozvoljeno]

Internet pristup je dozvoljen za sav BD-Live sadržaj.

[Delimično dozv.]

Internet pristup je dozvoljen samo za BD-Live sadržaj koji ima sertifikat vlasnika sadržaja. Internet pristup i AACs online funkcije su zabranjene za sav BD-Live sadržaj bez sertifikata.

[Zabranjeno]

Internet pristup je zabranjen za sav BD-Live sadržaj.

Podešavanje Smart uređaja

[Postavke države]

Odaberite oblast za prikazivanje odgovarajućeg sadržaja na internetu.

[Pokreni]

U zavisnosti od regiona, funkcija [Pokreni] možda neće biti dostupna.

Naziv uređaja

Možete dati ime mreži pomoću virtuelne tastature. Ovaj uređaj se prepoznaje po imenu koje unosite na vašoj kućnoj mreži.

Reprodukcija preko mreže

Ova funkcija vam omogućava da upravljate reprodukcijom medija strimovanih sa „smart“ telefona koji ima DLNA sertifikat servera medija. Većina „smart“ telefona koji imaju DLNA sertifikat servera medija imaju funkciju upravljanja reprodukcijom medija na kućnoj mreži. Podesite ovu mrežu na uključeno [Uključeno] da biste mogli preko „smart“ telefona da upravljate uređajem. Pogledajte detalje u uputstvima za „smart“ telefon koji ima DLNA sertifikat servera medija ili za aplikaciju.

! Napomena

- Ovaj uređaj i „smart“ telefon koji ima DLNA sertifikat moraju biti povezani sa istom mrežom.
- Da biste koristili funkciju reprodukcije preko mreže [Reprodukcija preko mreže] preko „smart“ telefona koji ima DLNA sertifikat, pritisnite HOME (🏠) za prikaz početnog menija pre povezivanja ovog uređaja.
- Tokom upravljanja uređajem korišćenjem funkcije [Reprodukcija preko mreže], daljinski upravljač možda neće raditi.
- Dostupni formati opisani na strani 62 nisu uvek podržani na funkciji [Reprodukcija preko mreže].

Meni [DISPLEJ]

TV Aspect Ratio

Selektujte odnos stranica ekrana (TV aspect ratio) prema tipu televizora koji imate.

[4:3 Letter Box]

Selektujte kada je priključen TV sa odnosom stranica ekrana 4:3. Prikazuje se pozorišna slika sa maskirajućim trakama iznad i ispod slike.

[4:3 Pan Scan]

Selektujte kada je priključen TV sa odnosom stranica ekrana 4:3. Prikazuje se odsečena slika tako da se ispuni TV ekran. Odsečene su obe strane slike.

[16:9 Original]

Selektujte kada je priključen TV sa odnosom stranica ekrana 16:9. Prikazuje se slika sa odnosom stranica 4:3 kako i jeste u originalu, sa crnim prugama sa leve i desne strane.

[16:9 Full]

Selektujte kada je priključen TV sa odnosom stranica ekrana 16:9. Slika sa odnosom stranica 4:3 se podešava horizontalno (sa linearnom proporcijom) tako da ispuni ceo ekran.



Napomena

Ne možete selektovati opcije [4:3 Letter Box] i [4:3 Pan Scan] kada je rezolucija veća od 720p.

Rezolucija

Podešavanje izlazne rezolucije HDMI video signala. Pogledajte strane 16 u vezi detalja o postavkama rezolucije.

[Automatski]

Ako je HDMI OUT priključak povezan na TV koji ima informacije na displeju (EDID), onda se automatski selektuje rezolucija koja najbolje odgovara povezanom televizoru.

[576p]

Na izlazu ima 576 linija u progresivnom video formatu.

[720p]

Na izlazu ima 720 linija u progresivnom video formatu.

[1080i]

Na izlazu ima 1080 linija u preplitajućem (interlaced) video formatu.

[1080p]

Na izlazu ima 1080 linija u progresivnom video formatu.

1080p displej mod

Kada je rezolucija postavljena na 1080p, selektujte [24 Hz] za ujednačenu prezentaciju filmskog materijala (1080p/24 Hz) na HDMI displeju kompatibilnim sa ulazom 1080p/24 Hz.



Napomena

- Kada odaberete [24 Hz], može se desiti da ima smetnji na slici kada video prelazi sa video na filmski materijal. U tom slučaju, odaberite [50 Hz].
- Čak u slučaju podešavanja [1080p displej mod] na [24 Hz], ako vaš televizor nije kompatibilan sa 1080p/24 Hz, stvarna frekvencija okvira video izlaza biće 50 Hz kako bi bila u skladu sa izvornim video formatom.

HDMI postavka boja

Selektujte tip izlaza sa priključka HDMI OUT. U vezi ovog podešavanja, pogledajte u uputstvu za vaš video uređaj.

[YCbCr]

Selektujte kada povezujete sa HDMI displej uređajem.

[RGB]

Selektujte kada povezujete sa DVI displej uređajem.

3D mod

Odaberite vrstu izlaznog moda za reprodukciju Blu-ray 3D diska.

[Isključeno]

Blu-ray 3D disk će prilikom reprodukcije biti u 2D modu, kao i normalna reprodukcija BD-ROM diska.

[Uključeno]

Prilikom reprodukcije Blu-ray 3D diska na izlazu će biti 3D mod.

Vodič za glavni meni

Ova funkcija vam omogućava da prikažete ili izbrišete mehurić sa uputstvom u meniju početne stranice. Postavite ovu opciju na [Uključeno] za prikaz uputstva.

Meni [JEZIK]

Displej meni

Izaberite jezik za [Podešavanja] meni i prikaz na displeju ekrana.

Meni diska / Audio disk / Titl diska

Odaberite jezik koji želite za audio trake (audio disk), titlove, meni diska.

[Original]

Odnosi se na originalni jezik u kome je disk snimljen.

[Ostali]

Pritisnite ENTER (Ⓢ) da biste odabrali neki drugi jezik. Koristite numerisanu dugmad, a zatim pritisnite ENTER (Ⓢ) da biste uneli odgovarajući 4-cifreni broj prema listi kodova jezika sa strane 67.

[Isključeno] (Samo za titl diska)

Isključuje titl.



Napomena

Zavisno od vrste diska, može se desiti da postavka jezika ne radi.

Meni [Zvuk]

Svaki disk ima različite opcije za audio izlaz.

Postavite audio opcije plejera prema tipu audio sistema koji koristite.

! Napomena

Pošto više faktora utiču na vrstu audio izlaza, pogledajte o tome detaljnije u odeljku 'Specifikacije audio izlaza' na stranama 65.

Digitalni izlaz

[PCM Stereo] (samo HDMI)

Izaberite ako povezujete HDMI izlaz u uređaj sa dvokanalnim digitalnim stereo dekomerom.

[PCM Multi-Ch] (samo HDMI)

Selektujte ako povezujete izlazni priključak HDMI OUT ovog uređaja na uređaj sa višekanalnim digitalnim dekomerom.

[DTS Re-Encode] (samo HDMI)

Izaberite ako povezujete HDMI izlaz u uređaj sa dvokanalnim digitalnim stereo dekomerom.

[BitStream] (samo HDMI)

Izaberite ako povezujete HDMI izlaz uređaja na uređaj sa LPCM, Dolby Digital, Dolby Digital Plus, Dolby TrueHD, DTS i DTS-HD dekomerom.

! Napomena

- Ako je opcija [Digitalni izlaz] postavljena na [PCM Multi-Ch], može se desiti da je audio izlaz PCM stereo ako PCM Multi-Ch informacija nije detektovana s HDMI uređaja sa EDID informacijom.
- Kada su opcije [Digitalni izlaz] postavljene na [DTS re-encode], DTS Re-encode audio će biti na izlazu BD-ROM diskova sa sekundarnim audio signalom, a originalni audio će biti na izlazu drugih diskova (kao na primer [BitStream]).
- Ovo podešavanje nije dostupno na ulaznom signalu sa spoljnog uređaja.

DRC (Dynamic Range Control – Dinamički kontrolisan algoritam)

Ova funkcija vam omogućava da slušate film sa nižom jačinom zvuka bez gubljenja jasnoće.

[Isključeno]

Isključite ovu funkciju.

[Uključeno]

Kompresujete dinamički opseg Dolby Digital, Dolby Digital Plus ili Dolby TrueHD audio izlaza.

[Automatski]

Dinamički opseg Dolby TrueHD audio izlaza je specifičan sam po sebi.

Dinamički opseg za Dolby Digital i Dolby Digital Plus rade isto kao i mod [Uključeno].

! Napomena

Postavka za DRC se može menjati jedino kada nema diska unutra ili kada je uređaj u kompletnom stop modu.

Speaker Setup

Da biste dobili najbolji mogući zvuk, koristite displej za postavljanje zvučnika da biste podesili jačinu zvuka na zvučnicima koje ste povezali, kao i njihovo rastojanje od pozicije slušaoca. Koristite test da biste podesili jačinu zvuka zvučnika na isti nivo.



[Speaker]

Odaberite zvučnik koji želite da podesite.

[Volume]

Podesite izlazni nivo svakog od zvučnika.

[Distance]

Podesite rastojanje između zvučnika i pozicije slušaoca.

[Test/ Stop test tone]

Zvučnici će emitovati probni zvuk.

[OK]

Potvrđuje podešavanje.

HD AV Sync

Ponekad se kod digitalne televizije pojavljuje kašnjenje između slike i zvuka. Ako se to desi, kašnjenje možete kompenzovati postavljanjem zvuka tako da kasni i zapravo „čeka“ da se slika pojavi: to se zove audio video sinhronizacija (HD AV Sync). Koristite < > da biste se kretali kroz nivo kašnjenja koji možete postaviti na iznose od 0 do 300 ms.

Meni [ZAKLJUČATI]

Postavke zaključavanja [ZAKLJUČATI] utiču samo na reprodukciju sa Blu-ray Disc i DVD diskova.

Da biste pristupili karakteristikama postavke [ZAKLJUČATI], morate prvo da unesete 4-cifreni sigurnosni kod koji ste postavili.

Ako još niste uneli sigurnosni kod, tražiće se od vas da to učinite. Unesite 4-cifrenu šifru dva puta, a zatim pritisnite ENTER (⊙) da biste postavili novu šifru.

Lozinka

Možete kreirati novu ili promeniti postojeću šifru.

[Nema]

Unesite 4-cifrenu šifru dva puta, a zatim pritisnite ENTER (⊙) da biste postavili novu šifru.

[Izmena]

Unesite postojeću šifru i pritisnite ENTER (⊙). Unesite 4-cifrenu šifru dva puta, a zatim pritisnite ENTER (⊙) da biste postavili novu šifru.

Ako zaboravite svoju šifru

Ako zaboravite svoju šifru, možete je obrisati na dva načina:

1. Ako se u plejeru nalazi neki disk, izvadite ga.
2. Selektujte opciju [Lozinka] na meniju [Podešavanja].
3. Koristite numerisanu dugmad da biste uneli "210499". Šifra se briše.

! Napomena

Ako napravite grešku pritisnite ENTER (⊙), a zatim pritisnite CLEAR. Zatim unesite ispravnu šifru.

DVD ocena

Blokira reprodukciju DVD diskova sa ocenama zavisno od njihovog sadržaja. (Nemaju baš svi diskovi ocene.)

[1-8 ocena]

Ocena (1) ima najveća ograničenja, a ocena (8) je sa najmanje ograničenja.

[Otključavanje]

Ako odaberete [Otključavanje] tada roditeljska kontrola nije aktivna i disk se prikazuje u celini.

Blu-ray disk ocena

Postavite starosnu granicu za reprodukciju BD-ROM-a. Koristite dugmad s brojevima da unesete starosnu granicu za gledanje BD-ROM-a.

[255]

Svi BD-ROM sadržaji mogu da se reprodukuju.

[0-254]

Zabranjuje reprodukciju BD-ROM-a sa odgovarajućim ocenama snimljenim na njemu.

! Napomena

[Blu-ray disk ocena] će biti primenjen samo na Blu-ray disk koji sadrži Advanced Rating Control.

Regionalni kod

Unesite kod oblasti čiji su standardi korišćeni da bi se ocenio taj DVD video disc, i to na osnovu liste sa strane 66.

Meni [OSTALI]

DivX VOD

DETALJNIJ EO DIVX VIDEO: DivX® je digitalni video format koji je napravila kompanija DivX, LLC, podružnica kompanije Rovi Corporation. Ovo je uređaj sa zvaničnom oznakom DivX Certified® koji omogućava reprodukciju DivX video zapisa. Više informacija i softverskih alatki za konvertovanje datoteka u video zapise formata DivX potražite na lokaciji divx.com.

OSNOVNI PODACI O FORMATU DIVX VIDEO NA ZAHTEV: Neophodno je registrovati ovaj uređaj sa oznakom DivX Certified® kako bi bilo moguće reprodukovati kupljene DivX video na zahtev

(Video-on-Demand - VOD) filmove. Kod za registraciju potražite u odeljku DivX VOD u meniju za podešavanje uređaja. Više informacija o načinu obavljanja registracije potražite na web lokaciji vod.divx.com.

[Registrujte]

Prikazuje registracioni kod plejera.

[Poništite registraciju]

Deaktivira vaš plejer i prikazuje deaktivacioni kod.

! Napomena

Svi preuzeti video zapisi iz DivX(R) VOD-a sa ovim kodom za registraciju plejera mogu se reprodukovati samo na ovoj jedinici.

Brzi početak

Ovaj plejer može ostati u režimu pripravnosti sa niskom potrošnjom struje, tako da se može odmah pokrenuti bez odlaganja kada uključite uređaj. Podesite opciju na [Uključeno] za aktiviranje funkcije [Brzi početak]

! Napomena

- [Brzi početak] funkcija možda nije trenutno dostupna. Ova funkcija će biti ponovo dostupna nakon ažuriranja softvera.
- Ako je opcija [Brzi početak] podešena na [Uključeno] a napajanje je ponovo uspostavljeno (zbog nestanka struje i sl.) plejer se automatski pokreće u režim pripravnosti. Pre upotrebe plejera, sačekajte malo dok plejer ne uđe u režim pripravnosti.
- Kada je [Brzi početak] postavljen na [Uključeno], konzumiranje struje će biti veće nego kada je [Brzi početak] postavljen na [Isključeno].

Automat. isključenje

Screen saver (čuvar ekrana) se pojavljuje kada ostavite plejer u stop modu oko pet minuta. Ako postavite ovu opciju na [Uključeno], jedinica će se automatski isključiti tokom 15 minuta nakon što se prikaže čuvar ekrana. Postavite ovu opciju na [Isključeno] čime ostavljate screen saver sve dok korisnik radi sa uređajem.

! Napomena

Kada podesite funkciju [Automat. isključenje] u meniju za podešavanje, ova jedinica će se sama isključiti da bi uštedela potrošnju energije u slučaju da glavna jedinica nije povezana sa spoljnim uređajem i ne koristi se 20 minuta.

Ova jedinica se tako ponaša nakon šest sati pošto se glavna jedinica poveže sa drugim uređajem korišćenjem analognog ulaza.

Povezivanje zvuka sa TV uređaja

TV zvuk možete da slušate automatski preko zvučnika ovog uređaja, kada je TV uključen. TV i ovaj uređaj treba da budu povezani preko optičkog kabla.



Pritisnite **▲** da pomerite i pritisnite **</>** da odaberete [Uključeno] ili [Isključeno]. Odaberite [OK] i pritisnite ENTER (⊙).

Inicijalizacija

[Fabričke postavke]

Možete resetovati plejer na njegove originalne fabričke postavke.

[Brisanje Blu-ray mem.]

Pokreće BD-Live sadržaj sa povezanog USB uređaja.

! Napomena

Ako resetujete plejer na njegove originalne fabričke postavke korišćenjem opcije [Fabričke postavke], onda morate opet da postavite mrežne postavke.

Softver

[Informacija]

Prikazuje trenutnu verziju softvera.

[Update]

Update softvera možete izvršiti povezivanjem uređaja direktno na server za update softvera (vidite strane 60).

SIMPLINK / ARC

- SIMPLINK funkcija vam dozvoljava da ovaj uređaj kontrolirate preko daljinskog upravljača LG TV-a.
- Funkcija ARC omogućava televizoru koji poseduje HDMI opciju da šalje audio zapis na izlaz HDMI OUT ovog plejera.

Postavite ovu opciju na [Uključeno] za aktiviranje [SIMPLINK / ARC] funkcije (stranica 15).

Zvučni efekti

Možete odabrati neki od odgovarajućih zvučnih režima. Pritisnite SOUND EFFECT nekoliko puta uzastopno dok se ne pojavi željeni režim na prednjoj strani displeja ili ekrana televizora. Može se desiti da prikazane stavke regulatora budu različite zavisno od izvora zvuka i efekata.

[Prirodno]: Možete uživati u ugodnom i prirodnom zvuku.

[Bypass]: Softver sa signalima višekanalnog prostornog zvuka reprodukuje se onako kako je snimljen.

[BassBlast]: Pojačava bass zvučni efekat sa prednjeg levog i desnog zvučnika, kao i sabvufera.

[Loudness]: Poboljšava bas i visoke zvukove.

[User EQ]: Možete podesiti zvuk povećanjem ili smanjenjem nivoa određene frekvencije.

[Zid zvuka] (Izborni): Možete da uživete u harmoničnom zvuku. Ovaj režim je napravljen za sve zvučnike postavljene u nizu.

Podešavanje [User EQ]

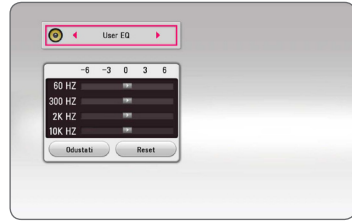

1. Koristite \wedge / \vee za odabir željene frekvencije.
2. Koristite $< / >$ za odabir željenog nivoa.

Odaberite opciju [CANCEL], a zatim pritisnite ENTER (⏏) za poništavanje podešavanja.

Odaberite opciju [RESET], a zatim pritisnite ENTER (⏏) za ponovno postavljanje svih podešavanja.

Prikaz početnog ekrana

Korišćenje [Početna] menija

Početni ekran se pojavljuje kada pritisnete HOME (⏠). Koristite $\wedge/\vee/\langle/\rangle$ za biranje kategorije i pritisnite ENTER (Ⓞ).



! Napomena

U zavisnosti od regiona, [LG Smart World], [Moje aplikacije] usluga i [Pretraživanje] funkcija možda neće biti dostupni.

- 1** **[Smart Share]** - Prikazuje meni „Smart Share“ (pametno deljenje).
- 2** **[Premium]** - Prikazuje Premium početni ekran. (strana 53)
- 3** **[LG Smart World]** - Prikazuje nazive LG Apps za ovaj uređaj. (strana 53)
- 4** **[Moje aplikacije]** - Prikazuje ekran [Moje aplikacije]. (strana 55)
- 5** **[Input]** - Menja režim unosa.
- 6** **[Podešavanja]** - Prilagođava podešavanja sistema.
- 7** **[Pretraživanje]** - Traži željene LG Apps i drugi sadržaj.
- 8** **[Log In]** - Prikazuje meni za prijavljivanje.

Korišćenje pametnog deljenja

Možete da reprodukujete video, foto i audio sadržaj na uređaju umetanjem diska, povezivanjem USB uređaja ili korišćenjem kućne mreže (DLNA).

1. Pritisnite HOME (⏠) za prikaz početnog menija.
2. Odaberite [Smart Share] i pritisnite ENTER (Ⓞ).

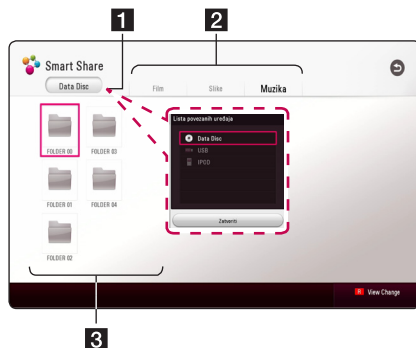



- 1** Prikazuje sve povezane uređaje.
- 2** Prikazuje video, foto i audio sadržaj.
- 3** Prikazuje datoteku ili fasciklu na povezanom uređaju.

Reprodukcija povezanih uređaja

Reprodukcija diska

BD DVD AVCHD ACD

1. Pritisnite  (OPEN/CLOSE), i postavite disk u ležište predviđeno za njega.
2. Pritisnite  (OPEN/CLOSE) da biste zatvorili nosač diska.
Kod većine Audio CD, BD-ROM i DVD-ROM diskova, reprodukcija automatski počinje.
3. Pritisnite HOME  a zatim odaberite [Smart Share].
4. Odaberite ikonicu za disk.

Napomena

- Funkcije reprodukcija opisane u ovom uputstvu za upotrebu nisu uvek dostupne za svaku datoteku ili medija. Neke funkcije mogu biti zabranjene, što zavisi od mnogo faktora.
- Zavisno od BD-ROM naslova, može se desiti da vam je potrebna USB jedinica za korektnu reprodukciju.
- Nefinalizovani diskovi DVD-VR formata ne mogu biti reprodukovani u ovom plejeru.
- Neki DVD-VR diskovi su napravljeni sa CPRM podacima pomoću DVD RECORDER-a. Ovaj uređaj ne može da podrži ovakvu vrstu diskova.

Reprodukcija Blu-ray 3D diskova



BD

Ovaj plejer može da reprodukuje „Blu-ray 3D“ diskove i sadrži različite prikaze za levo i desno oko.

Priprema

Da biste pustili Blu-ray 3D u stereoskopskom 3D modu, potrebno je da:

- Proverite da li je vaš TV namenjen za 3D sliku i da li ima HDMI ulaz/ulaze.
- Nosite 3D naočari ako je to neophodno da biste uživali u 3D slici.
- Proverite da li je BD-ROM naslov „Blu-ray 3D“ disk ili ne.
- Priključite HDMI kabl (tip A, HDMI™ kabl velike brzine) između HDMI izlaza plejera i HDMI ulaza TV-a.

1. Pritisnite HOME , i postavite opciju [3D mod] na [Podešavanja] meniju na [Uključeno] (strana 26).
2. Pritisnite  (OPEN/CLOSE), i postavite disk u ležište predviđeno za njega.
3. Pritisnite  (OPEN/CLOSE) da biste zatvorili nosač diska.
Reprodukcija kreće automatski.
4. Pogledajte u uputstvu za rukovanje vašeg 3D televizora za detaljnije instrukcije.

Možda će biti potrebe da prilagodite postavke displeja i fokusirate se na postavke televizora da biste poboljšali 3D efekat.

Opres

- Gledanje 3D sadržaja na duže vreme može dovesti do vrtoglavice i zamora.
- Ne preporučuje se da 3D filmove gledaju neke osobe, deca i trudnice.
- Čvrsto se preporučuje da ako imate glavobolju, zamor ili vrtoglavicu prilikom gledanja trodimenzionalne slike, da zaustavite reprodukciju i odmorite se.

Reprodukcovanje datoteke na disku/USB uređaju

MOVIE MUSIC PHOTO

Na ovom plejeru se mogu puštati video, audio datoteke i slike sa diskova ili USB jedinica.

1. Umetnite disk sa podacima u otvor za disk ili priključite USB uređaj.

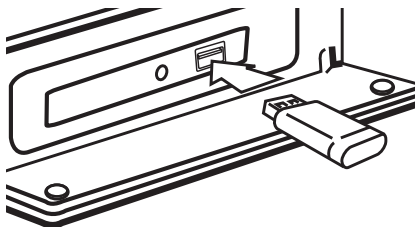

Kada priključite USB uređaj na HOME meniju, plejer automatski reprodukuje audio datoteku sa USB memorijskog uređaja. Ako USB memorijska jedinica sadrži različite vrste datoteka, pojaviće se meni za biranje vrste datoteke.

Vreme učitavanja može da traje nekoliko minuta i zavisi od količine sadržaja smeštenog na USB memorijskoj jedinici. Pritisnite ENTER (Ⓞ) kada je odabrano [Cancel] da bi se zaustavilo učitavanje.

2. Pritisnite HOME (⏠).
3. Odaberite [Smart Share] i pritisnite ENTER (Ⓞ).

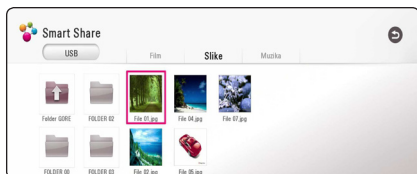

4. Odaberite željeni povezani uređaj u kategoriji.
5. Odaberite [Film], [Slike] ili [Muzika].
6. Odaberite datoteku koristeći $\wedge / \vee / < / >$ i pritisnite \blacktriangleright (PLAY) ili ENTER (Ⓞ) da biste pokrenuli datoteku.

Napomene o USB uređaju

- Ovaj plejer podržava USB memoriju/spoljni čvrsti disk formatiran pomoću sistema FAT32 i NTFS pri pristupanju datotekama (datoteke muzike, fotografije, filma). Kako god, za BD-Live i snimanje Audio CD-a, koristite USB fleš drajv / eksterni HDD formatiran samo u FAT32.
- Ovaj plejer može da podrži do 4 particije na USB uređaju.
- Nemojte isključivati USB uređaj tokom rada (reprodukcovanja itd.).
- Nije podržan USB uređaj za koji je potrebna instalacija dodatnog programa nakon povezivanja sa računarom.
- USB uređaj: USB uređaj koji podržava USB 1.1 i USB 2.0 vezu.
- Mogu se reprodukovati video, audio datoteke i fotografije. U odgovarajućim odeljcima možete pronaći uputstva za rad sa svim vrstama datoteka.
- Preporučuje se da redovno pravite rezervnu kopiju da ne biste izgubili podatke.
- Ako koristite USB produžni kabl, USB HUB ili USB Multi-reader, može se desiti da USB jedinica ne bude prepoznata.
- Neki USB uređaji možda nisu kompatibilni sa ovim uređajem.
- Digitalni fotoaparati i mobilni uređaji nisu podržani.
- USB priključak na plejeru se ne može povezati sa računarom. Uređaj se ne može koristiti kao uređaj za skladištenje podataka.

Reprodukcovanje datoteke na mrežnom serveru

MOVIE MUSIC PHOTO

Ovaj plejer može da reprodukuje video, audio i foto datoteke smeštene na DLNA serveru preko vaše kućne mreže.

1. Proverite vezu sa mrežom i podešavanja (strana 19).
2. Pritisnite HOME (🏠).
3. Odaberite [Smart Share] i pritisnite ENTER (⊙).

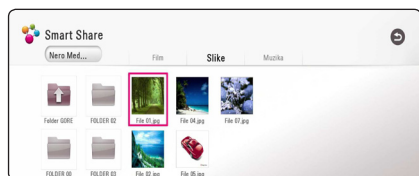

4. Odaberite DLNA medijski server u kategoriji.
5. Odaberite [Film], [Slike] ili [Muzika].
6. Odaberite datoteku koristeći \wedge / \vee / \lt / \gt i pritisnite \blacktriangleright (PLAY) ili ENTER (⊙) da biste pokrenuli datoteku.

! Napomena

- Zahtevi vezani za datoteke opisani su na strani 62.
- Umanjeni prikazi datoteka koje se mogu prikazati, ali se ne mogu reprodukovati na ovom plejeru.
- Naziv datoteke sa titlom i naziv video datoteke moraju biti isti i moraju biti smešteni u istoj fascikli.
- Radni i kvalitet reprodukcovanja mogu zavistiti od stabilnosti vaše kućne mreže.
- Možete da se suočite sa problemima sa vezom, u zavisnosti od okruženja vašeg servera.
- Da biste postavili vaš računar kao DLNA server, instalirajte na vaš računar priloženi „Nero MediaHome 4“. (strana 36)

Povezivanje sa računarskim serverom kućne mreže

DLNA je skraćenica za Digital Living Network Alliance, koja omogućava korisnicima da pristupe filmovima/muzici/slikama koje se nalaze na serveru i da u njima uživaju na TV uređaju preko kućne mreže.

Pre povezivanja računara radi reprodukcije datoteke, na računaru treba instalirati program Nero MediaHome 4 Essentials.

Instalacija Nero MediaHome 4 Essentials

Windows

Pokrenite računar i umetnite disk koji ste dobili u CD jedinicu. Čarobnjak za instalaciju će vas voditi kroz brzu i laku instalaciju. Instalirajte Nero MediaHome 4 Essentials, na sledeći način:

1. Zatvorite sve Microsoft Windows programe i isključite sve anti-virus programe koji su pokrenuti.
2. Umetnite disk koji ste dobili u disk jedinicu računara.
3. Kliknite na [Nero MediaHome 4 Essentials].
4. Kliknite na [Run] da pokrenete instalaciju.
5. Kliknite na [Nero MediaHome 4 Essentials]. Instalacija je spremna i pojavljuje se čarobnjak za instalaciju.
6. Kliknite na dugme [Sledeći] za prikaz ekrana za unos serijskog broja. Kliknite na [Sledeći] da pređete na sledeći korak.
7. Ako prihvatate sve uslove, obeležite polje [I accept the License Conditions] i kliknite na [Sledeći]. Bez ove saglasnosti instalacije nije moguća.
8. Kliknite na [Typical], a zatim na [Sledeći]. Pokreće se proces instalacije.
9. Ako želite da učestvujete u anonimnom prikupljanju podataka, obeležite polje i kliknite na [Sledeći].
10. Kliknite na [Exit] da završite instalaciju.

Mac OS X

1. Pokrenite računar i umetnite isporučeni CD-ROM disk u CD-ROM disk jedinicu.
2. Pregledajte CD-ROM jedinicu i otvorite "MediaHome_4_Essentials_MAC" fasciklu.
3. Kliknite dvaput na "Nero MediaHome.dmg" datoteku slike. Nero MediaHome prozor je otvoren.
4. U Nero MediaHome prozoru, prevucite Nero MediaHome ikonu ili u fasciklu Applications u okviru prozora, ili na bilo koju željenu lokaciju.
5. Sada možete pokrenuti aplikaciju dvostrukim klikom na ikonu Nero MediaHome na lokaciji na koju ste je prevukli.

Deljenje datoteka i fascikli

Na računaru morate da podelite fasciklu u kojoj se nalazi video, audio i/ili slike da biste mogli da ih reprodukujete na ovom uređaju.

U ovom delu opisana je procedura za izbor deljenih fascikli na vašem računaru.

1. Kliknite dvaput na ikonicu "Nero MediaHome 4 Essentials" na radnoj površini.
2. Kliknite na ikonicu [Network] sa leve strane i definišite ime vaše mreže u polju [Network name]. Ime mreže koje unesete prepoznaće vaš uređaj.
3. Kliknite na ikonicu [Shares] sa leve strane.
4. Kliknite na karticu [Local Folders] na ekranu [Shares].
5. Kliknite na ikonicu [Add] da otvorite prozor [Browse Folder].
6. Izaberite fasciklu u kojoj se nalaze datoteke koje želite da delite. Izabrana fascikla dodaje se listi deljenih fascikli.
7. Kliknite na ikonicu [Start Server] da pokrenete server.

Napomena

- Ako se deljene fascikle ili datoteke ne prikazuju na uređaju, kliknite na fasciklu na kartici [Local Folders] i kliknite na [Rescan Folder] na opciji [More].
- Posetite www.nero.com za dodatne informacije o softverskim alatka

Nero MediaHome 4 Essentials

Nero Media Home 4 Essentials je softver za zajedničko korišćenje (deljenje) filmova, muzike i slika sa vašeg kompjutera na ovom plejeru kao DLNA kompatibilnom digitalnom medija serveru.

! Napomena

- Nero MediaHome 4 Essentials CD-ROM je napravljen za PC-je i ne treba da se ubacuje u ovaj plejer ili u bilo koji drugi uređaj osim u PC.
- Dostavljeni Nero MediaHome 4 Essentials CD-ROM je prilagođeno izdanje softvera samo za deljenje fajlova i foldera na ovom plejeru.
- Dostavljeni Nero MediaHome 4 Essentials softver ne podržava sledeće funkcije: Transcoding, Remote UI, TV control, Internet services i Apple iTunes.
- Nero MediaHome 4 Essentials softver, koji ste dobili u kompletu, se može preuzeti na internet stranici
 - Windows : <http://www.nero.com/download.php?id=nmhlgewin>
 - Mac OS : <http://www.nero.com/download.php?id=nmhlgemac>
- U ovom uputstvu su na engleskom objašnjene operacije softvera Nero MediaHome 4 Essentials sa primerima. Pratite objašnjenja koja se odnose na aktuelne operacije na vašem jeziku.

Sistemske zahteve

Windows PC

- Windows® XP (Service Pack 2 ili noviji), Windows Vista® (ne zahteva se Service Pack), Windows® 7 (nije potreban Servisni paket), Windows® XP Media Centre Edition 2005 (Service Pack 2 ili noviji), Windows Server® 2003
- Windows Vista® 64-bit edition (aplikacija radi u 32-bitnom modu)
- Windows® 7 64-bit izdanje (aplikacija radi u 32-bitnom sistemu)
- Prostor na hard drajvu: 200 MB prostora na hard drajvu kod tipične instalacije Nero Media Home stand-alone
- 1.2 GHz Intel® Pentium® III ili AMD Sempron™ 2200+ procesori
- Memorija: 256 MB RAM
- Grafička kartica sa bar 32 MB video memorije, minimalnom rezolucijom 800 x 600 piksela, i 16-bitnom postavkom boja
- Windows® Internet Explorer® 6.0 ili noviji
- DirectX® 9.0c revision 30 (August 2006) ili noviji
- Mrežno okruženje: 100 Mb Ethernet, WLAN

Macintosh

- Mac OS X 10,5 (Leopard) ili 10,6 (Snow Leopard)
- Macintosh računar sa Intel x86 procesorom
- Prostor na hard drajvu: 200 MB prostora na hard drajvu kod tipične instalacije Nero Media Home stand-alone
- Memorija: 256 MB RAM

Osnovna reprodukcija

Osnovne operacije za video i audio sadržaj

Za zaustavljanje reprodukcije

Pritisnite ■ (STOP) za vreme reprodukcije.

Za pauziranje reprodukcije

Pritisnite II (PAUSE) za vreme reprodukcije.
Pritisnite ► (PLAY) za nastavak reprodukcije.

Za reprodukciju okvir po okvir (video)

Pritisnite II (PAUSE) za vreme reprodukcije filmova.
Pritiskajte II (PAUSE) da biste imali reprodukciju kadar po kadar (Frame-by-Frame playback).

Da biste skanirali unapred ili unazad

Pritiskajte ◀◀ ili ▶▶ da biste imali reprodukciju sa brzim kretanjem unapred ili unazad u toku reprodukcije.

Brzinu reprodukcije možete menjati pritiskanjem ◀◀ ili ▶▶.

Da biste usporili brzinu reprodukcije

U toku pauze, pritiskajte ▶▶ da biste dobili različite brzine usporene reprodukcije.

Da biste prešli na sledeće/prethodno poglavlje/traku/fajl.

U toku reprodukcije, pritiskajte I◀◀ ili ▶▶I da biste prešli na sledeće poglavlje/traku/fajl ili da biste se vratili na početak trenutnog poglavlja/trake/fajla.

Pritisnite dvaput kratko I◀◀ da biste išli korak nazad na prethodno poglavlje/traku/fajl.

U meniju liste fajlova servera možda postoji mnogo tipova sadržaja zajedno u folderu. U tom slučaju pritisnite I◀◀ ili ▶▶I za prelaz na prethodni ili sledeći sadržaj sa istim tipom.

Osnovne operacije za foto sadržaj

Za reprodukciju projekcije slajdova

Pritisnite ► (PLAY) za pokretanje projekcije slajdova.

Za zaustavljanje projekcije slajdova

Pritisnite ■ (STOP) za vreme projekcije slajdova.

Za pauziranje projekcije slajdova

Pritisnite II (PAUSE) za vreme projekcije slajdova.
Pritisnite ► (PLAY) za ponovno pokretanje projekcije slajdova.

Za preskakanje na sledeću/prethodnu fotografiju

Za vreme prikaza fotografije na celom ekranu pritisnite < ili > za prelaz na prethodnu ili sledeću fotografiju.

Upotreba menija diska

BD DVD AVCHD

Za prikaz menija diska

Ekran menija će biti prikazan odmah nakon učitavanja diska koji sadrži meni. Ako želite da prikazete meni diska za vreme reprodukcije, pritisnite DISC MENU.

Koristite dugmad ^ / v / < / > za usmeravanje kroz stavke menija.

Za prikaz iskačućeg menija

Neki BD-ROM diskovi sadrže iskačući meni koji se pojavljuje za vreme reprodukcije.

Pritisnite TITLE/POPUP za vreme reprodukcije i koristite dugmad ^ / v / < / > za usmeravanje kroz stavke menija.

Obnova reprodukcije

BD DVD AVCHD MOVIE ACD
MUSIC

Uređaj pamti mesto na kome ste pritisnuli **■** (STOP) zavisno od diska.

Ako se na ekranu pojavi nakratko "■■■ (Resume Stop)", pritisnite **▶** (PLAY) da biste nastavili reprodukciju (od mesta te scene).

Ako dvaput pritisnete **■** (STOP) ili izbacite disk, na ekranu se pojavljuje "■ (Complete Stop)".

Uređaj će obrisati mesto zaustavljanja.

! Napomena

- Mesto obnove može biti obrisano kada se pritisne dugme (na primer; **⏻** (POWER), **▲** (OPEN/CLOSE), itd).
- Na BD-ROM diskovima sa BD-J, funkcija nastavka reprodukcije nije dostupna.
- Ako jednom pritisnete **■** (STOP) za vreme interaktivne reprodukcije BD-ROM naslova, uređaj će preći u kompletni stop mod.

Poslednje upamćena scena

BD DVD

Ovaj uređaj pamti poslednju scenu sa diska koji je gledan. Poslednja scena ostaje u memoriji čak i kada izvadite disk iz plejera ili kada isključite uređaj. Ako ubacite disk koji ima memorisanu scenu, ta scena se automatski poziva.

! Napomena

- Funkcija memorisanja poslednje gledane scene (Last Scene Memory) za prethodni disk se briše kada se pusti neki drugi disk.
- Može se desiti da ova funkcija ne radi kod nekih diskova.
- Na BD-ROM diskovima sa BD-J, funkcija pamćenja poslednje gledane scene nije dostupna.
- Ovaj uređaj ne memoriše postavke diska ako ga isključite pre nego što započne reprodukciju.

Prikaz na ekranu

Možete da kontrolišete prikaz i da prilagođavate razne informacije i podešavanja u vezi sadržaja.

Za kontrolu reprodukcija video zapisa

BD DVD AVCHD MOVIE

Možete da kontrolišete reprodukciju i da podesite opcije dok gledate video zapise.

Tokom reprodukcije pritisnite INFO/MENU (□).



- 1** **Traka sa prikazom vremena reprodukcija** - Prikazuje trenutno i ukupno vreme reprodukcija.
- 2** **[Meni diska]** - Pristupa meniju na disku.
- 3** **[Title/popup]** - Prikazuje se meni sa naslovom DVD-a ili iskačući meni BD-ROM-a, ako je dostupan.
- 4** **[Opcija]** - Prikazuju se informacije o reprodukciji.
- 5** **[ID numere]** - Kada se poveže na mrežu, može da da informaciju o pesmi koja se čuje dok se prikazuje film.
- 6** **[Ponavljanje]** - Ponavlja željeni deo ili sekvencu. (strana 42)
- 7** **[3D]** - Prilagođava 3D podešavanja. (strana 46)

Prikazivanje informacija o sadržaju na ekranu

BD DVD AVCHD MOVIE

1. Tokom reprodukcije pritisnite INFO/MENU (□).
2. Odaberite [Opcija] koristeći </>, i pritisnite ENTER (⊙).

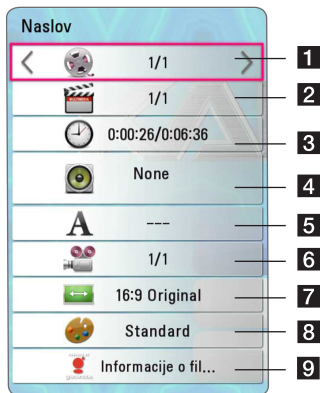

- 1** **Naslov** – Broj trenutnog naslova/ukupan broj naslova
- 2** **Poglavlje** – Broj trenutnog poglavlja/ukupan broj poglavlja
- 3** **Vreme** – Proteklo vreme reprodukcije/ukupno vreme reprodukcije
- 4** **Zvuk** – Odabrani audio jezik ili kanal
- 5** **Titl** – Odabrani titl.
- 6** **Ugao** – Odabrani ugao/ukupan broj uglova
- 7** **Odnos širine/visine TV ekrana** – Odabrani odnos širine/visine TV ekrana
- 8** **Režim slike** – Odabrani režim slike
- 9** **Informacije o filmu** – Selektujte ovu opciju i pritisnite ENTER (⊙) da biste prikazali informacije o filmu iz baze podataka Gracenote Media Database (samo BD-ROM/DVD).

! Napomena

- Ako nijedno dugme nije pritisnuto nekoliko sekundi, displej na ekranu se gubi.
- Broj numere ne može da se odabere na nekim diskovima.
- Dostupne stavke mogu da se razlikuju, u zavisnosti od diskova ili numera.
- Ako je u toku reprodukcija Blu-ray diska, neke informacije o postavki prikazane su na ekranu ali njihovo menjanje je onemogućeno.
- Da biste koristili opciju [Informacije o filmu], plejer mora biti povezan na broadband internet zbog pristupa bazi podataka Gracenote Media Database.
- LG je licenca Gracenote tehnologije i nije odgovoran ili pouzdan za informacije iz baze podataka Gracenote Media Database.

Za kontrolu pregleda fotografija

Kontroliše reprodukciju i postavlja opcije tokom pregleda slika u režimu punog ekrana.

Možete da kontrolišete reprodukciju i podešavate opcije tokom pregleda slika u režimu punog ekrana.

Tokom pregleda slika, pritisnite INFO/MENU (□).



- 1 [Slajd šou]** - Započinje ili pauzira projekciju slajdova.
- 2 [Muzika]** - Bira muziku u pozadini za projekciju slajdova. (strana 46)
- 3 [Opcija]** - Prikazuje opcije projekcije slajdova.
- 4 [Rotiranje]** - Rotira fotografiju u smeru kazaljke.
- 5 [Zumiranje]** - Prikazuje [Zumiranje] meni.

Podešavanje opcije projekcije slajdova

Možete koristiti različite opcije za vreme prikaza fotografije preko celog ekrana.

1. Tokom pregleda slika, pritisnite INFO/MENU (□).
2. Odaberite [Opcija] koristeći </>, i pritisnite ENTER (⊙).



- 1 [Brzina]** - Koristite </> za biranje brzine odlaganja fotografija u projekciji slajdova.
- 2 [Efekt]** - Koristite </> za biranje efekata prelaza između fotografija u projekciji slajdova.
- 3 [Izbor muzike]** - Bira muziku u pozadini za projekciju slajdova (strana 46).

Napredna reprodukcija

Ponavljanje reprodukcije

**BD DVD AVCHD ACD MUSIC
MOVIE**

„Blu-ray“ disk / DVD / video datoteke

U toku reprodukcije, pritisnite REPEAT (↺↻) da biste izabrali željeni režim ponavljanja.

A-B – Odabrani deo biće neprestano ponavljan.

Poglavlje – Aktuelno poglavlje će se reprodukovati sa ponavljanjem.

Titl – Aktuelni titl će se reprodukovati sa ponavljanjem.

Sve – Svi titlovi ili datoteke će se reprodukovati sa ponavljanjem.

Isključeno – Vraća se na normalnu reprodukciju.

Da biste se vratili na normalnu reprodukciju, pritisnite CLEAR.

Audio diskovi / Muzičke datoteke

U toku reprodukcije, pritisnite neprestano REPEAT (↺↻) da biste izabrali željeni režim ponavljanja.

A-B – Odabrani deo biće neprestano ponavljan. (Ovo važi samo za AUDIO CD)

1 **Numer** – Tekuća numera ili datoteka će se ponovo reprodukovati.

A **Sve** – Sve numere ili datoteke će se reprodukovati sa ponavljanjem.

A **Sve** – Sve numere ili datoteke će se reprodukovati prema slučajnom redosledu.

Sve – Numere ili datoteke će se reprodukovati prema slučajnom redosledu.

Da biste se vratili na normalnu reprodukciju, pritisnite CLEAR.

! Napomena

Može se desiti da ova funkcija ne radi na nekom disku ili naslovu.

Ponovno reprodukovanje određenog dela

BD DVD AVCHD ACD MOVIE

Ovaj plejer može da ponovo reprodukuje odabrani deo.

1. Tokom reprodukcije, pritisnite REPEAT (↺↻) za biranje [A-B] i pritisnite ENTER (⊙) na početku dela koji želite da ponovite.
2. Pritisnite ENTER (⊙) na kraju dela. Odabrani deo biće neprestano ponavljan.
3. Da biste se vratili na normalnu reprodukciju, pritisnite CLEAR.

! Napomena

- Ne možete da odaberete deo manji od 3 sekunde.
- Može se desiti da ova funkcija ne radi na nekom disku ili naslovu.

Reprodukovanje od odabranog vremena

BD DVD AVCHD MOVIE

1. Tokom reprodukcije pritisnite INFO/MENU (□).
2. Odaberite [Opcija] koristeći </>, i pritisnite ENTER (⊙)
3. Odaberite opciju [Vreme] a zatim unesite potrebno vreme početka u satima, minutima i sekundama s leva nadesno.
Na primer, kako biste našli scenu na 2 sata, 10 minuta i 20 sekundi, unesite „21020“.
Pritisnite </> za preskakanje reprodukovanja 60 sekundi napred ili nazad.
4. Pritisnite ENTER (⊙) za pokretanje reprodukovanja od željenog vremena.

! Napomena

- Može se desiti da ova funkcija ne radi kod nekih diskova ili naslova.
- Može se desiti da ova funkcija ne radi, u zavisnosti od vrste datoteke i mogućnosti DLNA servera.

Biranje jezika titlova

BD DVD AVCHD MOVIE

1. Tokom reprodukcije pritisnite INFO/MENU (□).
2. Odaberite [Opcija] koristeći </>, i pritisnite ENTER (⊙).
3. Koristite \wedge / \vee za biranje opcije [Prevod].
4. Koristite </> za biranje željenog jezika titlova. Pritiskom na ENTER (⊙), možete da podesite razne opcije titlova.
5. Pritisnite BACK (↩) za izlaz iz prikaza na ekranu.

! Napomena

Neki diskovi vam dopuštaju da menjate ponuđene titlove samo preko menija diska. Ako je tako, pritisnite „TITLE/POPUP“ ili dugme „DISC MENU“ i odaberite odgovarajući titl sa ponuđenog izbora na meniju diska.

Slušanje različitog audio zapisa

BD DVD AVCHD MOVIE

1. Tokom reprodukcije pritisnite INFO/MENU (□).
2. Odaberite [Opcija] koristeći </>, i pritisnite ENTER (⊙).
3. Koristite \wedge / \vee za biranje opcije [Zvuk].
4. Koristite </> za biranje željenog audio jezika, muzičke numere ili audio kanala.

! Napomena

- Neki diskovi vam dopuštaju da menjate ponuđene audio zapise samo preko menija diska. Ako je tako, pritisnite „TITLE/POPUP“ ili dugme „DISC MENU“ i odaberite odgovarajući audio zapis sa ponuđenog izbora na meniju diska.
- Neposredno nakon što ste promenili zvuk, može doći do neusklađenosti između slike i aktuelnog zvuka.
- Na BD-ROM disku, multi-audio format (5.1CH ili 7.1CH) je prikazan sa [MultiCH] na prikazu ekrana.

Posmatranje iz drugog ugla

BD DVD

Ako disk sadrži scene snimljene pod različitim uglovima kamere, onda ih tokom reprodukcije možete promeniti.

1. Tokom reprodukcije pritisnite INFO/MENU (□).
2. Odaberite [Opcija] koristeći </>, i pritisnite ENTER (⊙).
3. Koristite \wedge / \vee za biranje opcije [Ugao].
4. Koristite </> za biranje željenog ugla.
5. Pritisnite BACK (↩) za izlaz iz prikaza na ekranu.

Menjanje odnosa širine/visine TV ekrana

BD AVCHD MOVIE

Možete podesiti odnos širine/visine TV ekrana tokom reprodukcije.

1. Tokom reprodukcije pritisnite INFO/MENU (□).
2. Odaberite [Opcija] koristeći </>, i pritisnite ENTER (⊙).
3. Koristite \wedge / \vee za biranje opcije [TV Aspect Ratio].
4. Koristite </> za biranje željene opcije.
5. Pritisnite BACK (↩) za izlaz iz prikaza na ekranu.

! Napomena

Čak i ako izmenite vrednost opcije [TV Aspect Ratio] na prikazu ekrana, opcija [TV Aspect Ratio] na meniju [Podešavanja] se neće izmeniti.

Menjanje kodne stranice titla

MOVIE

Ako je titl prikazan sa pogrešnim znakovima i slovima, možete da promenite kodnu stranicu titla kako bi bio prikazan na odgovarajući način.

1. Tokom reprodukcije pritisnite INFO/MENU (□).
2. Odaberite [Opcija] koristeći </>, i pritisnite ENTER (⊙).
3. Koristite \wedge / \vee za biranje opcije [Kodna strana].
4. Koristite </> za biranje željene opcije kodiranja.



5. Pritisnite BACK (↶) za izlaz iz prikaza na ekranu.

Menjanje USB režima

BD DVD AVCHD MOVIE

Možete promeniti opciju [Mod slika] tokom reprodukcije.

1. Tokom reprodukcije pritisnite INFO/MENU (□).
2. Odaberite [Opcija] koristeći </>, i pritisnite ENTER (⊙).
3. Koristite \wedge / \vee za biranje opcije [Mod slika].
4. Koristite </> za biranje željene opcije.
5. Pritisnite BACK (↶) za izlaz iz prikaza na ekranu.

Podešavanje [Vaša postavk] opcije

1. Tokom reprodukcije pritisnite INFO/MENU (□).
2. Odaberite [Opcija] koristeći </>, i pritisnite ENTER (⊙).
3. Koristite \wedge / \vee za biranje opcije [Mod slika].
4. Koristite </> za biranje opcije [Vaša postavk] i pritisnite ENTER (⊙).



5. Koristite \wedge / \vee / </> za prilagođavanje opcija [Mod slika].

Odaberite opciju [Default] a zatim pritisnite ENTER (⊙) za resetovanje svih video podešavanja.

6. Koristite \wedge / \vee / </> za biranje opcije [Zatvori] i pritisnite ENTER (⊙) za kraj podešavanja.

Prikaz informacija o sadržaju

MOVIE

Plejer može da prikaže informacije o sadržaju.

1. Odaberite datoteku koristeći \wedge / \vee / </>.
2. Pritisnite INFO/MENU (□) za prikaz menija sa opcijama.

Na ekranu su prikazane informacije o datoteci.

Tokom reprodukcije video zapisa, možete prikazati informacije o datoteci pritiskom na TITLE/POPUP.

! Napomena

Informacije prikazane na ekranu se možda neće odgovarati informacijama aktivnog sadržaja.

Menjanje prikaza liste sadržaja

MOVIE MUSIC PHOTO

Na meniju [Smart Share], možete da promenite prikaz liste sadržaja.

Pritiskajte neprestano crveno (R) dugme.

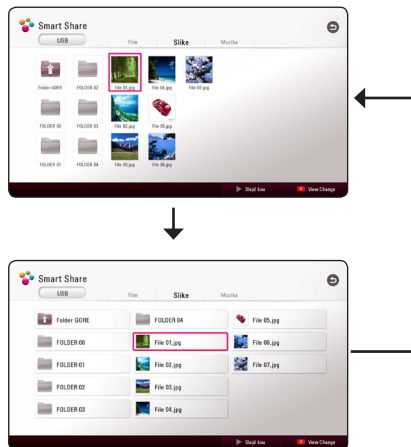

Biranje datoteke sa titlom

MOVIE

Ako je naziv datoteke sa titlom drugačiji od naziva video datoteke, moraćete da odaberete datoteku sa titlom na meniju [Film] pre reprodukcije filma.

1. Koristite \wedge / \vee / \lt / \gt za biranje datoteke sa titlom koju želite da reprodukujete u meniju [Film].
2. Pritisnite ENTER (Ⓢ).

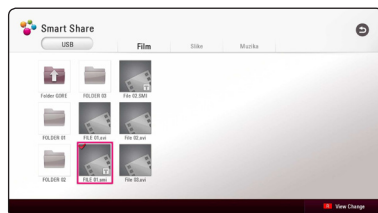

Pritisnite ENTER (Ⓢ) ponovo da poništite biranje datoteke sa titlom. Odabrana datoteka sa titlom će biti prikazana tokom reprodukcije video datoteke.

! Napomena

- Ako pritisnete ■ (STOP) tokom reprodukcije, izbor titla biće otkazan.
- Ova funkcija nije dostupna za reprodukciju datoteke na serveru putem kućne mreže.

Slušanje muzike tokom projekcije slajdova

PHOTO

Dok slušate muzičke datoteke, mogu biti prikazivane i fotografije.

1. Tokom prikaza fotografija preko celog ekrana, pritisnite INFO/MENU (□) za prikaz menija sa opcijama.
2. Odaberite [Opcija] koristeći </>, i pritisnite ENTER (⊙).
3. Koristite \wedge / \vee za biranje opcije [Izbor muzike], i pritisnite ENTER (⊙) za prikaz menija [Izbor muzike].
4. Koristite \wedge / \vee za biranje uređaja, i pritisnite ENTER (⊙).

Dostupni uređaj može da se razlikuje u zavisnosti od lokacije aktuelne slike.

Lokacija slike	Dostupan uređaj
Disk, USB	Disk, USB
DLNA server	DLNA server

5. Koristite \wedge / \vee za biranje datoteke ili fascikle koju želite da bude reprodukovana.

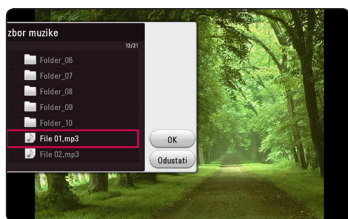

Odaberite □ i pritisnite ENTER (⊙) za prikaz gornjeg direktorijuma.



Napomena

Prilikom biranja audio datoteke sa servera, biranje fascikle nije moguće. Moguće je samo biranje datoteka.

6. Koristite > za biranje [OK], i pritisnite ENTER (⊙) za završetak biranja muzike.

Postavka [3D] opcije

MOVIE

Ova funkcija vam omogućava da reprodukujete 3D sadržaj u slučaju da je datoteka kodirana u 3D formatu.

1. Tokom reprodukcije pritisnite INFO/MENU (□).
2. Odaberite [3D] koristeći </>, i pritisnite ENTER (⊙).
3. Koristite $\wedge / \vee / </>$ za biranje željenih opcija.

Možete da podesite 3D dubinu i udaljenost na [3D podešavanje] opciji.

Na [3D podešavanje], odaberite opciju [Init] a zatim pritisnite ENTER (⊙) za resetovanje svih podešavanja.

Napredne funkcije

Uživanje u BD-Live™

BD

BD-ROM podržava BD-Live koji ima funkciju mrežnog proširenja, omogućava vam da uživate u više funkcija kao što je preuzimanje najava novih filmova povezivanjem ovog uređaja na internet.

1. Proverite vezu sa mrežom i podešavanja (strana 19).
2. Ubacite vaš USB u ulaz za USB sa prednje strane. USB memorijski uređaj je neophodan za preuzimanje dodatnog sadržaja.
3. Pritisnite HOME (🏠), i postavite opciju [BD-LIVE konekcija] na meniju [Podešavanja] (strana 24).
U zavisnosti od diska, BD-Live funkcija možda neće raditi ako je opcija [BD-LIVE konekcija] podešena na [Delimično dozv.].
4. Umetnite BD-ROM sa BD-Live.

Radnje se mogu razlikovati u zavisnosti od diska. Videti uputstvo za upotrebu priloženo uz disk.

⚠ Pažnja

Nemojte isključivati povezani USB uređaj dok se sadržaj preuzima ili dok je Blu-ray disk još uvek u ležištu diska. Na taj način možete oštetiti USB jedinicu i može se desiti da BD-Live karakteristike više ne rade ispravno sa oštećenom USB jedinicom. Ako priključena USB jedinica izgleda oštećena nekom takvom akcijom, onda je možete formatirati na kompjuteru, a zatim da je ponovo koristite na ovom plejeru.

! Napomena

- Može da se desi da je pristup nekom BD-Live sadržaju ograničen na određene teritorije, što zavisi od pružaoca sadržaja.
- Može biti potrebno nekoliko minuta da se učita i da se uživa u BD-Live sadržaju.
- Za BD-Live, koristite USB memoriju / spoljni čvrsti disk isključivo formatiran pomoću sistema FAT32.

LG AV Remote

Ovim plejerom možete upravljati pomoću vašeg iPhone ili Android telefona preko vaše kućne mreže. Ovaj plejer i vaš telefon moraju biti povezani sa uređajem bežične mreže kao što je pristupna tačka. Posetite "Apple iTunes" ili "Google Android Market (Google Play Store)" za detaljne informacije o "LG AV Remote".

Režim za privatn zvuk

Skidanjem "LG AV Remote" aplikacije na vaš smart telefon ili tablet, možete da priključite vaše slušalice i uživate u zvuku sa vašeg plejera na vašim smart uređajima.

Ova funkcija šalje video signal ka TV-u preko HDMI-a i audio signal ka smart telefonu ili tabletu preko Wi-Fi-a. Za više detalja, molimo Vas da pogledate Help na "LG AV Remote" aplikaciji.

Prikaz informacija iz Gracenote Media Database

Ovaj plejer ima pristup bazi podataka Gracenote Media Database i može pročitati informacije o muzici kao što su Track name (Naziv trake), Artist Name (Izvođač), Genre (Žanr), kao i ostale tekstualne informacije.

Audio CD

Kada ubacite neki Audio CD, plejer automatski počinje reprodukciju i učitava naslov muzike sa Gracenote Media Database.

Ako u bazu podataka nema informacija o toj muzici, naslov muzike se neće prikazati na ekranu.

Muzički fajl

Odaberite muzički fajl koristeći **^/V/</>** i pritisnite **INFO/MENU** (□) ili **MUSIC ID**.

Plejer pristupa Gracenote medijskoj bazi podataka za muzičke informacije.

Blu-ray Disc/DVD/Movie file

1. Ako želite da znate informacije o muzici koja je puštena iz filma, pritisnite **INFO/MENU** (□).
2. Odaberite [ID numere] koristeći **</>** i pritisnite **ENTER** (⊙).

Plejer počinje da učitava muzičke informacije iz Gracenote medijske baze podataka.

! Napomena

Takođe, možete da počnete sa direktnim učitavanjem muzičkih informacija pritiskom na **MUSIC ID**.

! Napomena

- Plejer mora biti povezan na broadband internet da bi mogao da pristupi bazi podataka Gracenote Media Database.
- Ako nema nikakvih informacija o toj muzici u bazi podataka Gracenote Media Database, na ekranu se pojavljuje poruka.
- Zavisno od slučaja, biće potrebno i do nekoliko minuta da bi se učitala informacija sa Gracenote Media Database.
- Može se desiti da se informacije prikažu u prelomljenim slovima, ako jezik koji ste odabrali nije dostupan u bazi podataka Gracenote Media Database.
- Ova funkcija nije dostupna za sadržaj na mreži i sadržaj na DLNA serverima.
- LG je licenca Gracenote tehnologije i nije odgovoran ili pouzdan za informacije iz baze podataka Gracenote Media Database.
- Audio diskovi koje korisnici snimaju samo u svoje privatne svrhe nisu podržani ovom karakteristikom jer oni nisu u bazi podataka Gracenote Media Database.
- Podržani tipovi muzičkih datoteka: mp3, wma, m4a, wav

Snimanje sa audio diskova

Možete da snimate jednu željenu pesmu ili sve sa Audio CD-a na USB fleš.

1. Ubacite vaš USB u ulaz za USB sa prednje strane.
2. Ubacite Audio CD u plejer.
Reprodukcija kreće automatski.
3. Pritisnite dugme (●) REC da započnete [CD snimanj].

	Režim zaustavljanja	U toku reprodukcije
Snimanje pesme	Sve pesme	puštena pesma
Trajanje snimanja	Brzina 4X	normalna brzina

Snimanje sa FM radia ili AUX/ PORTABLE izvora

Možete da snimate sa FM radia ili AUX/ PORTABLE izvora na USB fleš.

1. Ubacite vaš USB u ulaz za USB sa prednje strane.
2. U režimu za FM radio, naštimitelj željenu radio stanicu (pogledajte "Radio operacije" na 50. stranici) ili u AUX/ PORTABLE režimu pokrenite reprodukciju sa eksternog izvora.
3. Pritisnite (●) REC dugme na daljinskom upravljaču.
 - Snimanje je sačuvano kao fajl u "EXT_REC" folderu.

! Napomena

- Za snimanje koristite samo USB fleš / eksterni HDD formatiran u FAT32.
- Audio pesma je snimljena kao audio fajl sa 192 kbps. FM radio i AUX izvor su snimljeni na audio fajl sa 128 kbps.
- Vreme snimanja audio CD-a u tabeli nije tačno određeno.
- Stvarno vreme snimanja za USB memorijski uređaj se razlikuje u zavisnosti od mogućnosti USB memorijskog uređaja.
- Proverite da li imate minimum od 50 MB slobodnog prostora prilikom snimanja na USB memorijski uređaj.
- Dužina trajanja snimanja treba da bude duže od 20 sekundi da bi se snimanje obavilo kako treba.
- Nemojte da isključujete plejer ili da vadite USB memorijsku jedinicu tokom snimanja.

! Pažnja

Funkcije snimanja i kopiranja na ovom plejeru su predviđene za vašu ličnu i nekomercijalnu upotrebu. Pravljenje neovlašćenih kopija materijala koji je zaštićen od kopiranja, uključujući kompjuterske programe, fajlove, emisije i zvučne zapise, može da predstavlja kršenje autorskih prava i krivično delo. Ovu opremu ne bi trebalo koristiti u takve svrhe. LG se izričito odriče odgovornosti za nelegalnu distribuciju ili upotrebu neovlašćenog sadržaja u komercijalne svrhe.

Budite odgovorni
Poštujte autorska prava

Radio operacije

Proverite da li su antene priključene.
(Pogledajte stranicu 17)

Slušanje radija

1. Pritiskajte FUNCTION dok se TUNER (FM) ne pojavi na prozoru displeja. Podešava se poslednja primljena stanica.
2. Pritisnite i držite pritisnuto TUNING (-/+) približno dve sekunde dok indikator frekvencije ne počne da se menja. Traženje se zaustavlja kada jedinica precizno podesi stanicu. Ili uzastopno pritiskajte TUNING (-/+).
3. Podesite jačinu pritiskom na VOL (+/-).

Memorisanje radio stanica

Možete da memorišete 50 stanica za FM. Pre podešavanja, proverite da li je jačina zvuka smanjena na minimum.

1. Pritiskajte FUNCTION dok se TUNER (FM) ne pojavi na prozoru displeja.
2. Odaberite željenu frekvenciju pomoću TUNING (-/+).
3. Pritisnite ENTER (Ⓞ) i unapred postavljeni broj će zasvetleti na prozoru displeja.
4. Pritisnite PRESET (-/+) da biste odabrali prethodno postavljeni broj koji želite.
5. Pritisnite ENTER (Ⓞ). Stanica se memoriše.
6. Ponovite korake od 2 do 5 za memorisanje drugih stanica.

Brisanje memorisane stanice

1. Pritisnite PRESET (-/+) da biste odabrali prethodno postavljeni broj koji želite da izbrisete.
2. Pritisnite CLEAR i unapred postavljeni broj će treptati na prozoru displeja.
3. Ponovo pritisnite CLEAR za brisanje odabranog unapred postavljenog broja.

Brisanje svih sačuvanih stanica

Pritisnite i zadržite CLEAR u trajanju od dve sekunde. Zasvetleće „ERASE ALL“. Ponovo pritisnite CLEAR. Zatim će sve memorisane stanice biti izbrisane.

Poboljšanje lošeg FM prijema

Pritisnite B (plavo) (MONO/STEREO) dugme u boji na daljinskom upravljaču. Na taj način će se tjuner promeniti iz stereo u mono i po pravilu poboljšati prijem.

Pogledajte informacije o radio stanici

FM tjuner sadrži RDS opremu (sistem radio podataka). Prikazuje informacije o radio stanici koju slušate. Pritisnite RDS više puta uzastopno za prolazak kroz različite tipove podataka:

PS	(naziv usluge programa) Naziv kanala će se pojaviti na displeju.
PTY	(prepoznavanje tipa programa) Tip programa (npr. Jazz ili News) će se pojaviti na ekranu.
RT	(radio tekst) Tekstualna poruka sadrži posebne informacije radio stanice. Ovaj tekst se može kretati preko displeja.
CT	(vreme koje kontroliše kanal) Prikazuje vreme i datum onako kako ih emituje stanica.

Reprodukcija sa iPod-a

Možete uživati u zvuku iPod-a. Detalje o iPod-u pogledajte u uputstvu za upotrebu iPod-a.

Priprema

Pre povezivanja iPod-a isključite ovu jedinicu i utišajte je do minimuma.

! Napomena

Koristite kabl za iPod koji je priložen uz vaš iPod.

1. Povežite iPod u ulaz za USB u prednjem panelu. Ako uključite ovu jedinicu, iPod se automatski uključuje i punjenje počinje.
Kada priključite iPod na meni HOME, plejer automatski reprodukuje muziku.
2. Odaberite fajl pomoću $\wedge / \vee / < / >$ i pritisnite ENTER (⊙) za reprodukciju fajla.

Uživanje u iPod-u na ekranu

1. Povežite iPod u ulaz za USB u prednjem panelu.
2. Pritisnite HOME (⏏).
3. Odaberite [Smart Share] koristeći $< / >$, odaberite opciju iPod u meniju.
4. Odaberite fajl koristeći $\wedge / \vee / < / >$, i pritisnite ENTER (⊙) da ga pustite.

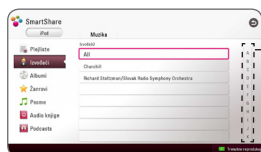

Dugme za napajanje

Sadržaj možete jednostavno pretraživati pomoću naprednog kretanja na ekranu. Izaberite dugme za napajanje koristeći $>$ i izaberite inicijal željenog sadržaja.

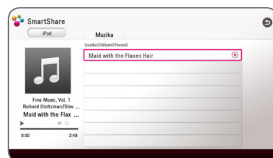

Pritisnite REPEAT (↺) da izaberete željeni režim ponavljanja: Track (↺), All (↺), Shuffle All (↻), Shuffle (↻), Off (bez prikaza).

! Napomena

Ako je za OSD jezik iPod-a odabran pojednostavljeni kineski, funkcija naprednog kretanja ne funkcioniše na pravilan način.

Uživanje u režimu IN iPod

Pritisnite kontrol direktno sa vašeg iPod. Mužete da kontrolišete vašu muziku na vašem iPod sa daljinskim upravljačem koji ste dobili uz uređaj.

1. Povežite iPod u ulaz za USB u prednjem panelu. Ako uključite ovu jedinicu, iPod se automatski uključuje i punjenje počinje.
2. Pritisnite FUNCTION za odabir režima iPod IN.

$\wedge / \vee / < / >$	Bira opciju na meniju.
ENTER (⊙)	Pokreće se reprodukcija muzike.
ili ► (PLAY)	Za pauziranje u toku reprodukcije. Za nastavak reprodukcije ponovo pritisnite ili ► (PLAY).
(Pritisnite i zadržite) ◀◀▶▶	Premotajte pesmu unapred ili unazad
◀◀▶▶	Preskakanje reprodukcije unapred ili unazad.

! Napomena

- Poruka o grešci „CHECK“ ili „Priključeni iPod model nije podržan.“ pojavljuje se ako:
 - vaš iPod nije dostupan za vršenje funkcije.
- Poruka o grešci „CHECK“ ili „Izvršite update za vaš iPod softver.“ pojavljuje se ako:
 - vaš iPod ima staru verziju softvera.
 - ➔ Ažurirajte softver iPod-a na najnoviju verziju.
- Ako ova jedinica prikaže poruku o grešci, postupajte u skladu s porukom. Poruka o grešci „CHECK“ ili „Proverite vaš iPod.“ pojavljuje se ako:
 - komunikacija između ove jedinice i vašeg iPod-a nije uspešna.
 - ➔ Priključite i ponovo priključite iPod u uređaj.
 - vaš iPod nije pravilno priključen.
 - ova jedinica prepoznaje vaš iPod kao nepoznat uređaj.
- Vaš iPod ima izuzetno nizak nivo napajanja.
 - ➔ Treba da napunite bateriju.
 - ➔ Ako punitre bateriju dok iPod ima izuzetno nizak nivo napajanja, punjenje može duže potrajati.
- Kompatibilnost s vašim iPod-om može da se razlikuje zavisno od vrste iPod-a.
- Funkcije koje imaju iPod touch i iPhone mogu da se razlikuju od funkcija iPod-a. Možda će vam biti potrebna dodatna kontrola da biste ih koristili sa ovim uređajem. (npr. „slide to unlock“)
- Ako koristite aplikaciju, zovete ili šaljete ili primete SMS poruku itd, na iPod touch ili iPhone, isključite ga sa ležišta za iPod na ovoj jedinici i tek tada ga koristite.
- U zavisnosti od verzije softvera iPod-a kontrola vašeg iPod-a možda neće biti moguća sa ove jedinice. Preporučujemo da instalirate najnoviju verziju softvera.
- Ovaj uređaj podržava sledeće modele.
 - iPad mini
 - iPad nano 4G, 5G, 6G
 - iPod touch 1G, 3G, 4G, 5G, 7G
 - iPhone 3G, 3GS, 4, 4S, 5
 - iPad, iPad2, New iPad, iPad4
- Ako imate neki problem sa iPod-om, posetite web lokaciju www.apple.com/support/ipod.

Korišćenje funkcije Premium

Funkcija Premium omogućava korišćenje različitih usluga sa sadržaj sa Interneta.

1. Proverite vezu sa mrežom i podešavanja (strana 19).
2. Pritisnite HOME (🏠).
3. Odaberite [Premium] koristeći </>, i pritisnite ENTER (⊙).



4. Odaberite uslugu putem interneta koristeći ^ / v </>, i pritisnite ENTER (⊙).

! Napomena

- Za detaljne informacije o svakoj usluzi, kontaktirajte pružaoca sadržaja ili posetite priloženi link usluge.
- Sadržaj Premium usluga i informacije u vezi sa uslugama, što podrazumeva korisnički interfejs, podložni su promenama. Najnovije informacije potražite na Web lokaciji svake usluge.
- Kod prvog pristupa [Premium] ili [TV apps] funkciji, pojavljuju se trenutna podešavanja zemlje. Ako želite da promenite podešavanje zemlje, odaberite [Uredi], a zatim pritisnite ENTER (⊙).

Korišćenje „LG Smart World“-a

Možete da koristite servise LG aplikacija na ovom plejeru putem interneta. Možete na jednostavan način da preuzimate razne aplikacije sa „LG Smart World“-a.

1. Proverite vezu sa mrežom i podešavanja (strana 19).
2. Pritisnite HOME (🏠).
3. Odaberite [LG Smart World], i pritisnite ENTER (⊙).



4. Odaberite kategoriju koristeći </>, i pritisnite ENTER (⊙).
5. Koristite ^ / v </> za biranje aplikacije, i pritisnite ENTER (⊙) za prikaz informacija.
6. Pritisnite ENTER (⊙) dok je označena ikonica [instaliraj]. Aplikacija će biti instalirana na plejeru. Da bi instalirao aplikaciju na plejer, korisnik mora da se prijavi. Videti stranu 54 za više informacija o prijavljivanju.
7. Pritisnite žuto (Y) dugme za prikaz ekrana [Moje aplikacije].
8. Odaberite instaliranu aplikaciju i pritisnite ENTER (⊙) za njeno pokretanje.

! Napomena

- U zavisnosti od regiona, [LG Smart World], [Moje aplikacije] usluga i [Pretraživanje] funkcija možda neće biti dostupni.
- Za instaliranje plaćene aplikacije, morate da budete član sa plaćenom članarinom. Za više informacija, posetite www.lgappstv.com.

Prijavljivanje

Da biste koristili funkciju [LG Smart World], morate da se prijavite preko svog naloga.

1. Na [LG Smart World] ili ekranu [Moje aplikacije], pritisnite crveno (R) dugme.
2. Popunite polja [ID] i [Lozinka] koristeći virtuelnu tastaturu.

Ako nemate nalog, pritisnite crveno (R) dugme radi registrovanja.

3. Koristite **^ / V / < / >** za biranje [OK], i pritisnite ENTER (Ⓞ) za prijavljivanje preko vašeg naloga.

Ako označite polje za potvrdu [Automatsko prijavljivanje], vaš ID i lozinka će biti upamćeni i automatski ćete se prijavljivati bez ponovnog unosa.

! Napomena

- Ako želi te da se prijavite sa drugog naloga, pritisnite crveno (R) dugme na [LG Smart World] ili [Moje aplikacije] ekranu, i odaberite opciju [Promena korisnika].
- Za prikaz informacija o vašem nalogu i aplikacijama, pritisnite crveno (R) dugme na [LG Apps] ili [Moje aplikacije] ekranu, i odaberite opciju [Podešavanje naloga].

Pretraživanje sadržaja na internetu

Ako ne možete da pronađete određeni sadržaj preko internet servisa, možete da koristite opciju pretrage sve-u-jednom unosom ključnih reči u meni [Pretraživanje].

1. Pritisnite HOME (🏠).
 2. Odaberite ikonicu [Pretraživanje] na početnom meniju koristeći **^ / V / < / >**, i pritisnite ENTER (Ⓞ).
- Meni [Pretraživanje] će se pojaviti na ekranu sa virtuelnom tastaturom.
3. Koristite **^ / V / < / >** za biranje slova a zatim pritisnite ENTER (Ⓞ) za potvrdu vašeg izbora na virtuelnoj tastaturi.
 4. Kada završite sa unosom ključne reči, odaberite [OK] i pritisnite ENTER (Ⓞ) za prikaz rezultata pretrage.
 5. Koristite **^ / V / < / >** za biranje željenog sadržaja, i pritisnite ENTER (Ⓞ) za direktan prelazak na odabrani sadržaj.

! Napomena

- U zavisnosti od regiona, [LG Smart World], [Moje aplikacije] usluga i [Pretraživanje] funkcija možda neće biti dostupni.
- Funkcija [Pretraživanje] ne pretražuje sadržaj na svim internet servisima. Radi samo na određenim internet servisima.

Korišćenje menija „My Apps“

Možete da premeštate ili da izbrisete instaliranu aplikaciju u meniju [Moje aplikacije].

1. Pritisnite HOME (🏠).
2. Odaberite [Moje aplikacije], i pritisnite ENTER (⊙).



Premeštanje aplikacije

1. Odaberite aplikaciju, i pritisnite zeleno (G) dugme za prikaz opcija.
2. Koristite \wedge / \vee za biranje [Prebaciti], i pritisnite ENTER (⊙).
3. Koristite $\wedge / \vee / < / >$ za biranje mesta na koje želite da je premeštate, i pritisnite ENTER (⊙).

Brisanje aplikacije

1. Odaberite aplikaciju, i pritisnite zeleno (G) dugme za prikaz opcija.
2. Koristite \wedge / \vee za biranje [Brisanje], i pritisnite ENTER (⊙).
3. Koristite $< / >$ za biranje [Da], i pritisnite ENTER (⊙) radi potvrde.

! Napomena

U zavisnosti od regiona, [LG Smart World], [Moje aplikacije] usluga i [Pretraživanje] funkcija možda neće biti dostupni.

Rešavanje problema

Opšte

Simtom	Uzrok i rešenje
Nema napajanja strujom.	<ul style="list-style-type: none"> Uključite pažljivo kabl u struju.
Plejer ne radi.	<ul style="list-style-type: none"> Ubacite odgovarajući disk. (Proverite tip diska, kolor sistem i regionalni kod.) Namestite disk tako da je snimljena strana okrenuta nadole. Obrišite disk. Otkazite funkciju ocenjivanja ili promenite ocenu.
Povezani USB fleš nije prepoznat.	<ul style="list-style-type: none"> Pokušajte sa drugim USB kablom, može se dogoditi da neki USB kablovi nisu dovoljno podržani za normalan rad USB memorije. Ako koristite produženi USB kabl ili USB HUB, može se dogoditi da USB uređaji ne budu prepoznati. Nisu podržani USB uređaji za koje je potrebna instalacija dodatnog programa nakon povezivanja sa računarom. Ova jedinica podržava samo USB fleš drajv i USB eksterni HDD sa FAT32 ili NTFS formatom.
Ugao ne može da se promeni.	<ul style="list-style-type: none"> Nema snimaka pod više uglova na DVD Video disku koji je pušten.
Nema reprodukcije muzike/ slika/filmova.	<ul style="list-style-type: none"> Fajlovi nisu snimljeni u formatu u kome ih uređaj može prikazati. Ovaj uređaj ne podržava kodek tog fajla filma.
Daljinski upravljač ne radi kako treba.	<ul style="list-style-type: none"> Daljinski upravljač nije usmeren ka senzoru uređaja. Daljinski upravljač je predaleko od uređaja. Postoji neka prepreka na pravcu između daljinskog upravljača i uređaja. Baterije daljinskog upravljača su se ispraznile.
Uređaj je uključen u struju, ali se ne uključuje i isključuje.	<p>Možete resetovati uređaj na sledeći način.</p> <ul style="list-style-type: none"> Izvadite utikač kabla iz utičnice, sačekajte bar pet sekundi, pa ponovo vratite utikač u utičnicu.
Uređaj ne radi normalno.	

Mreža

Simtom	Uzrok i rešenje
BD-Live ne radi.	<ul style="list-style-type: none"> Može se desiti da nema dovoljno slobodnog prostora na USB jedinici. Priključite USB jedinicu sa najmanje 1GB slobodnog prostora. Proverite da li je uređaj pravilno povezan na lokalnu mrežu i da li može pristupiti internetu (vidite strane 19). Može se desiti da brzina vašeg interneta nije dovoljna za BD-Live. Kontaktirajte svog dostavljača (provajdera) internet usluga (ISP - Internet Service Provider) i povećajte brzinu. Opcija [BD-LIVE konekcija] na meniju [Podešavanja] je postavljena na [Zabranjeno]. Postavite ovu opciju na [Dozvoljeno].
Streaming video servisi (kao što su YouTube™, itd.) se često stopiraju ili "baferuju" u toku reprodukcije.	<ul style="list-style-type: none"> Može se desiti da brzina vašeg interneta nije dovoljna za streaming video servise. Kontaktirajte svog dostavljača internet usluga i povećajte brzinu.
Serveri medija nisu prikazani na listi uređaja.	<ul style="list-style-type: none"> Na vašem medija serveru rade firewall i antivirusni program. Isključite zaštitni zid ili anti-virusni softver na serveru medija. Plejer nije povezan sa lokalnom mrežom sa kojom je povezan vaš server medija.

Slike

Simptom	Uzrok i rešenje
Nema slike.	<ul style="list-style-type: none"> • Selektujte odgovarajući mod video ulaza na TV-u tako da se slika sa uređaja pojavi na TV ekranu. • Dobro učvrstite video priključak. • Proverite da li je [HDMI postavka boja] sa menija [Podešavanja] postavljena na odgovarajuću stavku koja odgovara vašoj video konekciji. • Može se desiti da vaš TV ne podržava rezoluciju koju ste postavili na plejeru. Promenite rezoluciju na onu koju vaš TV prihvata. • Priključak plejera HDMI OUT je povezan na DVI uređaj koji ne podržava zaštitu autorskih prava.
Pojavljaju se smetnje na slici	<ul style="list-style-type: none"> • Pustili ste disk koji je snimljen u kolor sistemu koji se razlikuje od onog na vašem televizoru. • Postavite onu rezoluciju koju vaš TV prihvata.
Reprodukcija Blu-ray 3D diska ne daje 3D sliku.	<ul style="list-style-type: none"> • Povežite plejer sa vašim televizorom pomoću HDMI kabla (tip A, High Speed HDMI™ Cable). • Možda vaš TV ne podržava "HDMI 3D mandatory format". • Opcija [3D mod] na [Podešavanja] meniju je postavljena na [Isključeno]. Postavite ovu opciju na [Uključeno].

Zvuk

Simptom	Uzrok i rešenje
Zvuk se ne čuje ili je izobličen.	<ul style="list-style-type: none"> • Jedinica je u režimu traženja, usporene reprodukcije ili pauze. • Jačina zvuka je na niskom nivou. • Proverite da li je kabl zvučnika dobro priključen. (stranica 13)

Podrška kupcima

Svoj plejer možete ažurirati pomoću najnovijeg softvera da biste poboljšali rad proizvoda i/ili dodali neke nove osobine. Da biste dobili najnoviji softver za ovaj plejer (ako on postoji), molimo posetite sajt <http://www.lg.com/global/support> ili kontaktirajte LG Electronics korisnički centar.

Obaveštenje o softveru otvorenog izvornog koda

Za dobijanje odgovarajućeg izvornog koda pod GPL, LGPL i drugim licencama otvorenog izvornog koda posetite <http://opensource.lge.com>. Svi pomenuti uslovi licenciranja, odricanja garancije i beleške o zaštićenim autorskim pravima dostupni su za preuzimanje sa izvornim kodom.

Upravljanje televizorom pomoću daljinskog upravljača

Možete da kontrolirate vaš TV koristeći dole prikazanu dugmad.

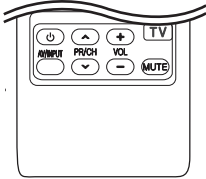

Pritiskom na dugme	Možete da
(TV POWER)	Uključuje ili isključuje TV.
AV/INPUT	Prebacuje izvor ulaza TV-a između televizora i drugih izvora ulaza.
PR/CH \wedge / \vee	Skaniira memorisane kanale.
VOL +/-	Podešava nivo zvuka TV-a.
MUTE	Uključiti i isključiti zvuk televizora.



Napomena

Zavisno od uređaja koji se povezuje, može se desiti da nećete moći da upravljate televizorom.

Podešavanje daljinskog upravljača da upravlja vašim televizorom

Možete da kontrolirate vaš TV pomoću dostavljenog daljinskog upravljača. Ako je vaš televizor naveden u donjoj listi, onda postavite odgovarajući fabrički kod.

1. Dok držite dugme (TV POWER), unesite kod proizvođača za vaš TV pomoću numerisanih dugmadi (vidite donju tabelu).

Proizvođač	Kodni broj
LG	1 (po difoltu), 2
Zenith	1, 3, 4
GoldStar	1, 2
Samsung	6, 7
Sony	8, 9
Hitachi	4

2. Otpustite dugme (TV POWER) da biste završili sa postavkom.

Zavisno od vašeg televizora, neka dugmad ili možda čak i sva, neće raditi, čak i kada unesete ispravan fabrički kod. Kada menjate baterije na daljinskom upravljaču, kod koji ste stavili se može resetovati na fabrički podešene postavke. Postavite odgovarajući kodni broj ponovo.

Update mrežnog softvera

Notifikacija za update mrež

S vremena na vreme, unapređuju se neke od karakteristika i/ili se dodaju neke dodatne karakteristike ili servisi i one mogu biti dostupne uređajima koji su povezani na broadband kućnu mrežu. Ako ima novog softvera i ako je uređaj povezan na mrežu, plejer će vas informisati za update na sledeći način:

Opcija 1:

1. Meni za ažuriranje će se pojaviti na ekranu kada isključite uređaj.
2. Koristite **</>** da biste odabrali neku od željenih opcija, pa pritisnite ENTER (⊙).



[OK]	Startuje se update softvera.
[Odustati]	Izlaz iz menija za ažuriranje i isključivanje napajanja.

Opcija 2:

Ako je update softvera dostupan sa update servera, ikonica "Update" se pojavljuje na dnu menija Home. Pritisnite plavo dugme (B) da biste startovali update postupak.

Update softvera

Plejer možete nadograditi najnovijim softverom da biste unapredili rad proizvođača i/ili dodali nove osobine. Softver možete ažurirati povezivanjem uređaja direktno na server za update softvera.

! Napomena

- Pre nego što započnete update softvera, izvadite disk ili USB jedinicu ako se slučajno nalaze u plejeru.
- Pre nego što započnete update softvera, isključite plejer, pa ga zatim ponovo uključite.
- **U toku update procesa, nemojte da isključujete plejer ili da isključujete napajanje, a nemojte ni da pritisnete nijedno dugme.**
- Ako otkazete update, isključite napajanje i ponovo ga uključite za stabilnije performanse.
- Ovaj uređaj se ne može vratiti na prethodne verzije softvera.

1. Proverite vezu na mreži i postavke (strane 19).
2. Selektujte opciju [Softver] sa menija [Podešavanja] i pritisnite ENTER (⊙).
3. Selektujte opciju [Update], pa pritisnite ENTER (⊙).

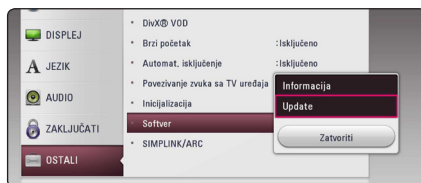

Plejer će izvršiti proveru da li ima neki novi update.

! Napomena

- Pritiskom na ENTER (⊙) dok se pretražuje update, prekida taj postupak.
- Ako nije dostupan nijedan update pojavljuje se poruka "Nije pronađen nijedan update.". Pritisnite ENTER (⊙) da biste se vratili na [Home Menu].

4. Ako postoji neka nova verzija, pojavljuje se poruka "Da li želite da izvršite update?".
5. Odaberite [OK] za pokretanje ažuriranja. (Odabirom [Odustati] prekidate ažuriranje.)
6. Plejer počinje download najnovijeg update sa servera. (Download će potrajati nekoliko minuta zavisno od uslova u kojima se nalazi vaša kućna mreža)
7. Kada se završi download, pojavljuje se poruka "Download je završen. Da li želite da izvršite update?".
8. Selektujte [OK] da biste startovali update. (Selekcija opcije [Odustati] će prekinuti update i preuzeti fajl će biti neupotrebljiv. Da biste izvršili update softvera sledeći put, postupak mora da se započne opet od početka.)



Pažnja

Nemojte da isključujete napajanje dok se vrši update softvera.



Napomena

Ako softver uključuje i drajver za update, može se desiti da se nosač diska otvori u toku update procesa.

9. Kada je ažuriranje završeno, uređaj će se automatski isključiti za nekoliko sekundi.
10. Ponovo uključite napajanje. Sistem će sada raditi sa novom verzijom.



Napomena

Može se desiti da funkcija update softvera ne radi pravilno kod nekih internet okruženja. U tom slučaju, najnoviji softver možete dobiti u autorizovanom LG Electronics Service Centru, pa tada možete izvršiti update za svoj plejer. Pogledajte "Podrška kupcima" na strani 58.

Dodatne informacije

Zahtevi fajlova

Fajlovi filmova

Fajl Lokacija	Fajl Tip	Codec format	Audio Format	Titl
Disk, USB	“.avi”, “.mpg”, “.divx”, “.mpeg”, “.mkv”, “.mp4”, “.asf”, “.wmv”, “.m4v” (bez DRM-a), “.vob”, “.3gp”, “.mov”, “.trp”, “.m2t”, “.mpe”, “.m1v”, “.m2v”, “.wm”, “.flv”, “.ts”, “.dat”	DIVX 3.11, DIVX4, DIVX5, DIVX6 (samo standardna reprodukcija) XVID, MPEG1 SS, H.264/ MPEG-4 AVC, MPEG2 PS, MPEG2 TS, VC-1 SM (WMV3)	Dolby Digital, DTS, MP3, WMA, AAC, AC3	SubRip (.srt / .txt), SAMI (.smi), SubStation Alpha (.ssa/.txt), MicroDVD (.sub/.txt), VobSub (.sub), SubViewer 1.0 (.sub), SubViewer 2.0 (.sub/.txt), TMPlayer (.txt), DVD Subtitle System (.txt)
DLNA	“.avi”, “.mpg”, “.divx”, “.mpeg”, “.mkv”, “.mp4”, “.asf”, “.wmv”, “.m4v” (bez DRM-a), “.mov”, “.trp”, “.m2t”, “.mpe”, “.m1v”, “.m2v”, “.flv”, “.ts”	DIVX 3.11, DIVX4, DIVX5, DIVX6 (samo standardna reprodukcija) XVID, MPEG1 SS, H.264/ MPEG-4 AVC, MPEG2 PS, MPEG2 TS, VC-1 SM (WMV3)	Dolby Digital, DTS, MP3, WMA, AAC, AC3	SubRip (.srt / .txt), SAMI (.smi), SubStation Alpha (.ssa/.txt), MicroDVD (.sub/.txt), SubViewer 1.0 (.sub), SubViewer 2.0 (.sub/.txt), TMPlayer (.txt), DVD Subtitle System (.txt)

Muzički fajlovi

Fajl Lokacija	Fajl Tip	Frekvencija uzorkovanja	Brzina protoka	Napomena
Disk, USB	“.mp3”, “.wma”, “.wav”, “.m4a” (bez DRM-a), “.flac”	unutar 32 - 48 kHz (WMA), unutar 16 - 48 kHz (MP3)	unutar 32 - 192 kbps (WMA), unutar 32 - 320 kbps (MP3)	Neki od wav fajlova nisu podržani na ovom plejeru.
DLNA	“.mp3”, “.wma”, “.wav”, “.m4a” (bez DRM-a)	unutar 32 - 48 kHz (WMA), unutar 16 - 48 kHz (MP3)	unutar 32 - 192 kbps (WMA), unutar 32 - 320 kbps (MP3)	Neki od wav fajlova nisu podržani na ovom plejeru.

Fajlovi slike

Fajl Lokacija	Fajl Tip	Preporuka Dimenzije	Napomena
Disk, USB, DLNA	“.jpg”, “.jpeg”, “.png”, “.gif”	Manje od 4000 x 3000 x 24 bit/piksel Manje od 3000 x 3000 x 32 bit/piksel	Progresivna i kompresija bez gubitaka fajlova slike nisu podržane.

- Isporučeni DLNA server za Macintosh izdanje ima ograničenja u kompatibilnosti fajlova, kao što su ASF, WMA i WMV.

! Napomena

- Naziv fajla je ograničen na 180 znakova.
- Maksimalan broj fajlova/foldera: Manji od 2000 (ukupan broj fajlova i foldera)
- U zavisnosti od veličine i broja fajlova, može biti potrebno nekoliko minuta da bi se pročitao sadržaj na mediju.
- Kompatibilnost fajlova može se razlikovati u zavisnosti od servera.
- Zato što je kompatibilnost DLNA servera testirana u okruženju integrisanog DLNA servera (Nero MediaHome 4 Essentials), zahtevi fajlova i funkcije reprodukcije mogu se razlikovati u zavisnosti od medija servera.
- Zahtevi fajlova na stranici 62 nisu uvek kompatibilni. Određena ograničenja mogu postojati u zavisnosti od osobina fajla i mogućnosti medija servera.
- Puštanje naslovnih video fajlova je jedino dostupno na DLNA media serveru, koji je kreiran preko softvera Nero MediaHome 4 Essentials koji je veoma važan na ovom plejer paketu.
- Fajlovi sa prenosivog medija kao što su USB disk, DVD disk itd. na vašem medija serveru možda neće biti pravilno deljeni.
- Ovaj uređaj ne podržava MP3 fajl sa integrisanom ID3 oznakom.
- Ukupno vreme reprodukcije audio fajla označeno na ekranu može biti netačno za VBR fajlove.
- Fajlovi HD filmova koji se nalaze na CD/ DVD ili USB 1.0/1.1 možda se neće pravilno reprodukovati. Za reprodukciju fajlova HD filmova preporučuju se Blu-ray disk ili USB 2.0. play back HD video files.
- Ovaj plejer podržava H.264/MPEG-4 AVC profil Main, na nivou visine 4.1. Može se dogoditi da fajl sa višim nivoom ne bude podržan.
- Ovaj plejer ne podržava fajlove snimljene pomoću GMC^{*1} ili Qpel^{*2}.
 - *1 GMC - Globalna kompenzacija pokreta
 - *2 Qpel - Povećanje preciznosti

! Napomena

- Datoteka „avi“ koja je kodirana „WMV 9 kodekom“ nije podržana.
- Ovaj uređaj podržava UTF-8 datoteke čak i kada sadrže Unikod prevode. Ovaj uređaj ne podržava čiste Unikod datoteke prevoda.
- U zavisnosti od tipa datoteke ili načina snimanja, reprodukcija možda neće biti moguća.
- Ovaj uređaj ne podržava disk koji je snimljen za više sesija na normalnom računaru.
- Prilikom reprodukcije filma, naziv filma i naziv prevoda se moraju podudarati.
- Kada puštate video fajlove sa sledećim tipovima fajla: „.ts“, „.m2ts“, „.mts“, „.tp“, „.Trp“ ili „.m2t“, može se dogoditi da vaš plejer ne podrži fajlove za titl.
- Ukupno vreme reprodukcije prikazano na ekranu ne mora da bude tačno za sve VBR fajlove.
- Video/ Audio kompatibilni kodek može da se razlikuje u zavisnosti od video fajla.

AVCHD (Advanced Video Codec High Definition)

- Na ovom plejeru se mogu puštati diskovi u AVCHD formatu. Ovi diskovi su normalno snimljeni i koriste se u kamkorderima.
- AVCHD format je digitalni video format visoke definicije za kamere.
- MPEG-4 AVC/H.264 format može da kompresuje slike sa većom efikasnošću nego što to mogu konvencionalni formati za kompresovanje slike.
- Na ovom plejeru se mogu puštati AVCHD diskovi pomoću formata „x.v.Colour“.
- Može se desiti da se neki od diskova u AVCHD formatu ne mogu reprodukovati, zavisno od uslova snimanja.
- Diskovi u AVCHD formatu moraju da se finaliziraju.
- „x.v.Colour“ nudi širi opseg boja od normalnih diskova za DVD kamkordere.

DLNA

Ovaj plejer je DLNA sertifikovani digitalni medija plejer na kome se mogu prikazivati ili puštati filmovi, slike i muzika sa DLNA kompatibilnih digitalnih medija servera (PC i potrošačka elektronika).

Digital Living Network Alliance (DLNA) je organizacija koja povezuje više industrijskih grana i kompanija potrošačke elektronike, kompjuterske industrije i mobilnih uređaja. Organizacija Digital Living pruža korisnicima mogućnost jednostavnog deljenja digitalnih medija preko kućne mreže.

DLNA sertifikacioni logo olakšava pretragu proizvoda koji odgovaraju smernicama DLNA Interoperability Guidelines. Ovaj uređaj je u skladu sa smernicama DLNA Interoperability Guidelines v1.5.

Kada se kompjuter koji ima instaliran DLNA softver ili neki drugi DLNA kompatibilan uređaj poveže na ovaj plejer, mogu biti neophodne neke izmene postavki softvera ili nekih drugih uređaja. Molimo vas da u vezi toga pogledate u uputstvu softvera ili uređaja za više informacija.

Određeni zahtevi sistema

Za high definition video reprodukciju:

- High definition displej koji ima ulazne priključke HDMI.
- BD-ROM diska sa sadržajem visoke definicije (high definition).
- Za neke sadržaje na vašem displeju potrebno je da imate DVI ulaz sa HDMI ili HDCP (kao što se specifikira od strane autora).

Napomene u vezi kompatibilnosti

- Pošto je BD-ROM novi format, moguće je očekivati i nešto drugačije prilike kod nekih određenih diskova, digitalnih veza i dr. Ako imate neke probleme u vezi kompatibilnosti, molimo vas da kontaktirate ovlašćeni servis centar.
- Ovaj uređaj vam omogućava da uživate u funkcijama poput slike u slici, sekundarnih audio i video paketa itd., sa BD-ROM koji podržava BONUSVIEW (BD-ROM verzija 2 Profil 1 verzija 1.1). Sekundarni video i audio može se reprodukovati sa diska koji je kompatibilan s funkcijom slike u slici. Za metod reprodukcije pogledajte uputstva na disku.
- Prikazivanje sadržaja visoke definicije i konverzija najviše standardnog DVD sadržaja može da zahteva HDCP ulaz ili DVI ulaz koji podržava HDCP na vašem uređaju za prikaz.
- Na nekim BD-ROM i DVD diskovima neke od komandi ili karakteristika mogu biti ograničene.
- Za snimanje određenih informacija u vezi sa diskom možete da koristite USB uređaj, uključujući preuzeti sadržaj sa Interneta. Disk koji koristite kontrolisaće kako se informacije zadržavaju.

Specifikacije audio izlaza

Jack/Setting Source	HDMI OUT			
	PCM Stereo	PCM Multi-Ch	DTS Re-encode *3	BitStream *1 *2
Dolby Digital	PCM 2ch	PCM 5.1ch	DTS	Dolby Digital
Dolby Digital Plus	PCM 2ch	PCM 5.1ch	DTS	Dolby Digital Plus
Dolby TrueHD	PCM 2ch	PCM 5.1ch	DTS	Dolby TrueHD
DTS	PCM 2ch	PCM 5.1ch	DTS	DTS
DTS-HD	PCM 2ch	PCM 5.1ch	DTS	DTS-HD
Linear PCM 2ch	PCM 2ch	PCM 2ch	DTS	Linear PCM 2ch
Linear PCM 5.1ch	PCM 2ch	PCM 5.1ch	DTS	Linear PCM 5.1ch
Linear PCM 7.1ch	PCM 2ch	PCM 5.1ch	DTS	Linear PCM 7.1ch

*1 Može se desiti da sekundarni i interaktivni audio ne budu uključeni u izlazni bitstream ako su opcije [Digitalni izlaz] postavljene na [BitStream]. (To ne važi za LPCM Codec : izlaz uvek sadrži interaktivni i sekundarni audio.)

*2 Ovaj plejer automatski bira HDMI audio prema mogućnosti dekodiranja povezanog HDMI uređaja čak i kada je opcija [Digitalni izlaz] postavljena na [BitStream].

*3 Ako je opcija [Digitalni izlaz] postavljena na [DTS re-encode], audio izlaz je ograničen na 48 kHz i 5.1 Ch. Ako su opcije [Digitalni izlaz] postavljene na [DTS re-encode] onda će na izlazu BD-ROM diskova biti DTS Re-encode, a kod ostalih diskova na izlazu će biti originalni audio (kao na primer [BitStream]).

- U toku reprodukcije se za MP3/WMA fajl na izlazu dobija audio PCM 48 kHz/16 bit, a za Audio CD se dobija PCM 44.1kHz/16.
- Kod digitalne audio veze (HDMI OUT), može se desiti da se zvuk dugmeta Disc Menu BD-ROM diska ne čuje ako su opcije [Digitalni izlaz] postavljene na [BitStream].
- Ako audio format digitalnog izlaza ne odgovara mogućnostima vašeg prijemnika, prijemnik će proizvesti jak, izobličen zvuk, ili uopšte neće biti zvuka.
- Višekanalni digitalni surround zvuk preko digitalne veze se može dobiti jedino ako je vaš prijemnik opremljen digitalnim višekanalnim dekodrom.
- Ovo podešavanje nije dostupno na ulaznom signalu sa spoljnog uređaja.

Lista kodova regiona

Izaberite zemlju iz liste.

Zemlja	Kod	Zemlja	Kod	Zemlja	Kod	Zemlja	Kod
Avganistan	AF	Fudži	FJ	Monako	MC	Singapur	SG
Argentina	AR	Finska	FI	Mongolija	MN	Slovačka	SK
Australija	AU	Francuska	FR	Maroko	MA	Slovenija	SI
Austrija	AT	Nemačka	DE	Nepal	NP	Južnoafr. Rep.	ZA
Belgija	BE	Velika Britanija	GB	Holandija	NL	Južna Koreja	KR
Butan	BT	Grčka	GR	Holandski Antili	AN	Španija	ES
Bolivija	BO	Grenland	GL	Novi Zeland	NZ	Šri Lanka	LK
Brazil	BR	Hong Kong	HK	Nigerija	NG	Švedska	SE
Kambodža	KH	Mađarska	HU	Norveška	NO	Švajcarska	CH
Kanada	CA	Indija	IN	Oman	OM	Tajvan	TW
Čile	CL	Indonezija	ID	Pakistan	PK	Tajland	TH
Kina	CN	Izrael	IL	Panama	PA	Turska	TR
Kolumbija	CO	Italija	IT	Paragvaj	PY	Uganda	UG
Kongo	CG	Jamajka	JM	Filipini	PH	Ukrajina	UA
Kostarika	CR	Japan	JP	Poljska	PL	SAD	US
Hrvatska	HR	Kenija	KE	Portugalija	PT	Urugvaj	UY
Češka	CZ	Kuvajt	KW	Rumunija	RO	Uzbekistan	UZ
Danska	DK	Libija	LY	Rusija	RU	Vijetnam	VN
Ekvador	EC	Luksemburg	LU	Saudijska Arabija	SA	Zimbabve	ZW
Egipat	EG	Malezija	MY	Senegal	SN		
Salvador	SV	Maldivi	MV				
Etiopija	ET	Meksiko	MX				

Lista kodova jezika

Koristite ovu listu da biste uneli željeni jezik za sledeće inicijalne postavke: [Audio disk], [Titl diska] i [Meni diska].

Jezik	Kod	Jezik	Kod	Jezik	Kod	Jezik	Kod
Afar	6565	Francuski	7082	Litvanski	7684	Sindhi	8368
Afrikanski	6570	Frisian	7089	Makedonski	7775	Singhalese	8373
Albanski	8381	Galicijski	7176	Malagasy	7771	Slovački	8375
Ameharic	6577	Gruzijski	7565	Malay	7783	Slovenački	8376
Arapski	6582	Nemački	6869	Malayalam	7776	Španski	6983
Jermenski	7289	Grčki	6976	Maori	7773	Sudanese	8385
Assamese	6583	Grenlandski	7576	Marathi	7782	Swahili	8387
Aymara	6588	Guarani	7178	Moldavski	7779	Švedski	8386
Azerbejdžanski	6590	Gujarati	7185	Mongolski	7778	Tagalog	8476
Bashkir	6665	Hausa	7265	Nauru	7865	Tajik	8471
Basque	6985	Hebrejski	7387	Nepali	7869	Tamil	8465
Bengali	6678	Hindi	7273	Norveški	7879	Telugu	8469
Bhutani	6890	Mađarski	7285	Oriya	7982	Thai	8472
Bihari	6672	Islandski	7383	Panjabi	8065	Tonga	8479
Breton	6682	Indonezijski	7378	Pashto, Pushto	8083	Turski	8482
Bugarski	6671	Interlingua	7365	Persijski	7065	Turkmen	8475
Burmese	7789	Irski	7165	Poljski	8076	Twi	8487
Beloruski	6669	Italijanski	7384	Portugalski	8084	Ukrajinski	8575
Kineski	9072	Javanese	7465	Quechua	8185	Urdu	8582
Hrvatski	7282	Kannada	7578	Rhaeto-Romance	8277	Uzbekistanski	8590
Češki	6783	Kashmiri	7583	Rumunski	8279	Vijetnamski	8673
Danski	6865	Kazakh	7575	Ruski	8285	Volapük	8679
Holandski	7876	Kirghiz	7589	Samoan	8377	Velški	6789
Engleski	6978	Korejanski	7579	Sanskrit	8365	Wolof	8779
Esperanto	6979	Kurdski	7585	Škotski galski	7168	Xhosa	8872
Estonki	6984	Laothian	7679	Srpski	8382	Yiddish	7473
Faroese	7079	Latinski	7665	Srpsko-hrvatski	8372	Yoruba	8979
Fidži	7074	Latvian, Lettish	7686	Shona	8378	Zulu	9085
Finski	7073	Lingala	7678				

Trgovačke marke i licence



Blu-ray Disc™, Blu-ray™, Blu-ray 3D™, BD-Live™, BONUSVIEW™ i logotipi predstavljaju zaštitne znakove kompanije Blu-ray Disc Association.



“DVD Logo” je trgovačka marka korporacije za licenciranje DVD Format/Logo Licensing Corporation.



Java je zaštitni znak kompanije Oracle i/ili njenih podružnica.



Termini HDMI i HDMI multimedijalni interfejs u visokoj rezoluciji i HDMI logo su zaštitni znaci ili registrovani zaštitni znaci HDMI-a licenciranog od strane LLC u SAD i drugim zemljama.

“x.v.Colour” je trgovačka marka korporacije Sony Corporation.



Proizvedeno pod licencom Dolby laboratorija. Dolby i dvostruki-D simbol su trgovačke marke Dolby laboratorija.



Proizvedeno pod licencom patenta Sjedinjenih Država br.:5,956,674; 5,974,380; 6,226,616; 6,487,535; 7,392,195; 7,272,567; 7,333,929; 7,212,872 i drugim SAD i svetskim patentima koji su izdati ili u proceduri. DTS-HD, znak i DTS-HD i znak korišćeni zajedno su registrovani zaštitni znaci, a DTS-HD Master Audio | Essential je zaštitni znak kompanije DTS, Inc. Proizvod se isporučuje sa softverom. © DTS, Inc. Sva prava zadržana.



DLNA®, DLNA Logo i DLNA CERTIFIED® su trgovačke marke, uslužne marke ili sertifikati digitalne mrežne alijanse Digital Living Network Alliance.



“AVCHD” i “AVCHD” logotipi su trgovačke marke korporacija Panasonic Corporation i Sony Corporation.



DivX®, DivX Certified® i povezani logotipi su zaštitni znaci kompanije Rovi Corporation ili njenih podružnica i koriste se pod licencom.



„Made for iPod“, „Made for iPhone“ i „Made for iPad“ znače da je elektronska dodatna oprema namenjena za povezivanje sa iPod, iPod, odnosno iPad i da je sertifikovan od strane proizvođača za usklađenost sa Apple standardima. Kompanija Apple nije odgovorna za rad ovog uređaja niti za njegovu usklađenost sa bezbednosnim i regulatornim standardima. Imajte u vidu da korišćenje ovog dodatka sa iPod/iPhone uređajem može da utiče na performanse bežične veze.

Cinavia Obaveštenje

Ovaj proizvod koristi Cinavia tehnologiju kako bi ograničio korišćenje neovlašćenih kopija nekog komercijalno napravljenog filma i videa i njihovih zvučnih traka za puštanje. Kada je otkriveno neovlašćeno korišćenje kopije, pojavice se poruka i kopiranje će se odmah prekinuti.

Više informacija o Cinavia tehnologiji možete pronaći na Cinavia korisničkom centru na internetu (Online Consumer Information Center) na <http://www.cinavia.com>. Ako želite da dobijete više informacija o Cinavia poštom, pošaljite nam pismo sa vašom adresom na: Cinavia korisničkom centru (Consumer Information Center), P.O. Box 86851, San Diego, CA, 92138, USA.

Ovaj proizvod obuhvata tehnologiju koja je izdata pod licencom Verance Corporation i zaštićen je od strane SAD patenta 7,369,677 i drugih SAD patenata izdatih širom sveta, kao i sva prava vlasnika nad ovakvom tehnologijom. Cinavia je zaštitni znak Verance Corporation. Prava zagantovana 2004-2012 Verance Corporation. Sva prava zagantovana od Verance. Pogrešno rukovanje ili inženjerstvo ili rastavljanje je zabranjeno.



Gracenote®, Gracenote logo i logotip, kao i logo “Powered by Gracenote” su registrovani zaštitni znaci ili zaštitni znaci kompanije Gracenote u Sjedinjenim Državama i/ili u drugim zemljama.

Tehnologiju prepoznavanja muzike i odgovarajuće podatke obezbeđuje Gracenote®.

Gracenote® Licencni ugovor sa krajnjim korisnikom

Ova aplikacija ili uređaj sadrži softver kompanije Gracenote, Inc. Emeryville, Kalifornija (“Gracenote”). Softver kompanije Gracenote (“Gracenote Software”) omogućava ovoj aplikaciji da prepozna disk ili datoteku i pruži informacije u vezi sa muzikom, uključujući ime umetnika, broj snimka i naslov (“Gracenote Data”) sa on-line servera ili pridruženih baza podataka (zajednički naziv, “Gracenote Servers”) i da vrši i druge funkcije. Možete koristiti Gracenote podatke jedino kao krajnji korisnik ove aplikacije ili uređaja.

Vi ste saglasni da ćete Gracenote podatke, Gracenote softver, i Gracenote servere koristiti samo u lične i nekomercijalne svrhe. Saglasni ste da nećete dati, kopirati ili prebaciti Gracenote softver ili bilo koje Gracenote podatke bilo kom trećem licu. SAGLASNI STE DA NEĆETE KORISTITI NITI EKSPLOATISATI GRACENOTE PODATKE, GRACENOTE SOFTVER, ILI GRACENOTE SERVERE, OSIM KAKO JE OVDE JASNO DOZVOLJENO.

Vi ste saglasni da će vaša neekskluzivna licenca za upotrebu Gracenote podataka, Gracenote softvera, i Gracenote servera biti poništena ako prekršite ova ograničenja. Ako vaša licenca bude poništena vi pristajete da prekinete bilo koju i svaku upotrebu Gracenote podataka, Gracenote softvera, i Gracenote servera. Gracenote zadržava sva rava na Gracenote podatke, Gracenote softver, i Gracenote servere, uključujući sva vlasnička prava. Ni u kom slučaju Gracenote ne prihvata odgovornost za bilo kakvu isplatu vama za bilo koju informaciju koju vi pribavite. Vi ste saglasni da Gracenote, Inc. može u svoje ime sprovesti svoja prava protiv vas po ovom ugovoru.

Gracenote servis koristi jedinstveni identifikator da prati vaše pretrage u statističke svrhe. Svrha po slučajnom uzorku zadatih identifikatora je da se Gracenote servisu omogući da broji pretrage

bez znanja vašeg identiteta. Za više informacija pogledajte našu internet stranicu, deo: Gracenote Privacy Policy (Pravilnik o zaštiti privatnosti).

Gracenote softver i svaki pojedini Gracenote podatak je vama licencom odobren u zatečenom stanju. Gracenote nikoga ne zastupa niti garantuje, direktno niti indirektno, tačnost bilo kog Gracenote podatka sa Gracenote servera. Gracenote zadržava pravo da izbriše podatke sa Gracenote servera ili da izmeni kategorije podataka iz bilo kog razloga kojeg kompanija Gracenote smatra dovoljnim. Ne dajemo garancije da su Gracenote softver ili Gracenote serveri bez grešaka ili da funkcionisanje Gracenote softvera i Gracenote servera neće biti ometano. Gracenote nema obavezu da vam obezbedi nove poboljšane ili dodatne tipove podataka ili kategorija koje može osigurati u budućnosti i ima pravo da prekine svoj servis u bilo koje vreme.

GRACENOTE ODBIJA SVE GARANCIJE, DIREKTNE ILI INDIREKTNE, KOJE UKLJUČUJU ALI NISU OGRANIČENE NA POSREDNE GARANCIJE ZA MERKANTIBILNOST, PRILAGOĐENOST ODREĐENOJ SVRSI, NASLOVU I NEPOVREDIVOSTI. GRACENOTE NE GARANTUJE REZULTATE VAŠEG KORIŠTENJA SOFTVERA ILI BILO KOG SERVERA. NI U KOM SLUČAJU NE PRIHVATA ODGOVORNOST NAMERNE ILI SLUČAJNE ŠTETE ILI ODGOVORNOST ZA GUBITAK PROFITA ILI ZARADE.

© Gracenote, Inc. 2009

Specifikacije

Opšte	
Zahtevi za napajanje	Pogledajte na nalepnici na uređaju.
Potrošnja	Pogledajte na nalepnici na uređaju.
Dimenzije (Š x V x D)	Približno 360 mm x 60,5 mm x 299 mm
Neto težina (Približno)	2,7 kg
Radna temperatura	Od 5 °C do 35 °C (od 41 °F do 95 °F)
Radna vlažnost	Od 5 % do 90 %

Ulazi/Izlazi	
HDMI OUT (video/audio)	19-iglični (tipa A, HDMI™ Connector) x 1
ANALOG AUDIO IN	2.0 Vrms (1 kHz, 0 dB), 600 Ω, RCA džek (L, R) x 1
DIGITAL IN (OPTICAL)	3 V (p-p), optički priključak x 1
PORT. IN	0,5 Vrms (3,5 mm stereo priključak) x 1

Tjuner	
Raspon FM podešavanja	Od 87,5 do 108,0 MHz ili od 87,50 do 108,00 MHz

Pojačivač	
Izlaz napajanja (3 Ω), (RMS), THD 10 %	
Ukupno	500 W
Prednji	167 W x 2
Sub-Woofer	167 W (pasivni)

Sistem	
Laser	Poluprovodnički laser
talasne dužine	405 nm / 650 nm
Sistem signala	Standardni PAL/NTSC color TV sistem
Frekventni odziv	20 Hz do 18 kHz (48 kHz, 96 kHz, 192 kHz)
Harmonijska distorzija	Manja od 0,05 %
Dinamički opseg	Veći od 80 dB
LAN port	Ethernet jack x 1, 10BASE-T/100BASE-TX
Bus Napajanje (USB)	DC 5 V  2.1 A MAX

Zvučnici (BH6530D)			
Prednji zvučnik (levi/desni)			
Type	1-kanalni 1 zvučnik	Max. Input power	334 W
Impedance Rated	3 Ω	Net Dimensions (W x H x D)	250 mm x 1100 mm x 250 mm
Input Power	167 W	Net Weight	3.5 kg
Sabvufer			
Type	1-kanalni 1 zvučnik	Max. Input power	334 W
Impedance Rated	3 Ω	Net Dimensions (W x H x D)	133 mm x 352 mm x 325 mm
Input Power	167 W	Net Weight	5.2 kg

Zvučnici (BH6230C)			
Prednji zvučnik (levi/desni)			
Type	1-kanalni 1 zvučnik	Max. Input power	334 W
Impedance Rated	3 Ω	Net Dimensions (W x H x D)	88 mm x 122 mm x 81 mm
Input Power	167 W	Net Weight	0.5 kg
Sabvufer			
Type	1-kanalni 1 zvučnik	Max. Input power	334 W
Impedance Rated	3 Ω	Net Dimensions (W x H x D)	133 mm x 352 mm x 325 mm
Input Power	167 W	Net Weight	5.2 kg

- Dizajn i specifikacije mogu biti podložni promeni bez prethodnog obaveštenja.

Održavanje

Rukovanje uređajem

Kada transportujete aparat

Sačuvajte originalnu kutiju i materijal u koji je aparat bio zapakovan. Ako treba da transportujete aparat, prepakujte ga isto onako kao što je bio zapakovan u fabrici.

Čišćenje aparata

Da biste očistili plejer, koristite mekanu, suhu krpu. Ako je površina jako zaprljana, koristite mekanu krpu lagano natopljenu u blagi rastvor deterdženta. Ne koristite jake rastvore kao što su alkohol, benzin, razređivač, jer oni mogu oštetiti površinu.

Održavanje spoljašnjosti aparata čistim

- Ne koristite lako isparljive tečnosti u blizini aparata, kao što je npr. sprej protiv insekata.
- Ako jako pritiskate dok brišete, možete da oštetite površinu plejera.
- Ne ostavljajte proizvode od gume ili plastike u kontaktu sa aparatom duže vremena.

Održavanje aparata

Ovaj plejer je aparat visoke tehnologije i preciznosti. Ako su optička sočiva za čitanje i disk drayj prljavi ili istrošeni, kvalitet slike može biti umanjen. Za detalje, molimo kontaktirajte najbliži ovlašćeni servis.

Napomene u vezi diskova

Rukovanje diskovima

Nemojte pipati plejbek stranu diska. Držite disk na krajevima tako da vam prsti ne dodiruju površinu. Nemojte lepiti nikakav papir ili traku na disk.

Čuvanje diskova

Nakon korišćenja diska, vratite ga u svoje kućište. Nemojte direktno da ga izlažete sunčevim zracima ili izvorima toplote i nemojte ga nikad ostavljati u parkiranom autu koji je direktno izložen sunčevoj svetlosti.

Čišćenje diskova

Otisci prstiju i prašina na disku mogu dovesti do slabog kvaliteta slike i izobličenja zvuka. Pre puštanja diska, obrišite ga krpom. Disk brišite od centra ka spoljašnjosti.

Nemojte da koristite jake rastvarače kao što su alkohol, benzin, razređivač, komercijalna sredstva za čišćenje ili antistatički sprej namenjen starijim vinil pločama.

Važne informacije koje se odnose na mrežne usluge

Sve informacije, podaci, dokumenti, celokupna komunikacija, sva preuzimanja, fajlovi, tekstovi, slike, fotografije, grafički prikazi, kompletan video sadržaj, emitovanje na webu, sve publikacije, alati, resursi, softveri, kodovi, programi, apleti, vidžeti, aplikacije, proizvodi i drugi sadržaj („Sadržaj“) i sve usluge i ponude („Usluge“) koje pruža bilo koja treća strana („Davalac usluga“) predstavljaju isključivu obavezu Davaoca usluga od kojeg potiču.

Dostupnost i pristup Sadržaju i Uslugama koje pruža Davalac usluga preko LGE uređaja mogu se promeniti bilo kada bez prethodnog obaveštenja, uključujući, ali ne ograničavajući se na prekid, uklanjanje ili obustavu celokupnog ili delimičnog Sadržaja ili Usluga.

Ukoliko imate bilo kakvo pitanje ili problem u vezi sa Sadržajem ili Uslugama, najnovije informacije možete naći na web lokaciji Davaoca usluga. LGE ne snosi odgovornost za korisnički servis koji se odnosi na Sadržaj i Usluge. Sva pitanja ili zahteve za servis koji se odnose na Sadržaj ili Usluge treba uputiti direktno relevantnim Davaocima sadržaja i usluga.

Imajte u vidu činjenicu da LGE ne odgovara za bilo kakav Sadržaj ili Usluge koje pruža Davalac usluga ili bilo kakve promene, uklanjanje ili obustavu pružanja dotičnog Sadržaja ili Usluga i ne garantuje dostupnost ili mogućnost pristupa takvom Sadržaju ili Uslugama.

