



LG

Life's Good

ESPAÑOL

MANUAL DE PROPIETARIO FRIGORÍFICO- CONGELADOR

Lea esta manual de propietario con atención antes de utilizar la unidad y manténgala a mano para consultas posteriores.

Registro

El modelo y el número de serie figuran en la parte de atrás de este aparato. Este número fue asignado especialmente para este aparato y no está disponible para otros. Se aconseja indicar los datos que se solicitan a continuación y guardar esta guía como registro permanente de su compra.

Fecha de Compra : _____

Distribuidor : _____

Dirección del Distribuidor : _____

Nº de Teléfono del Distribuidor : _____

Nº de Modelo : _____

Nº de Serie : _____

Tabla De Contenidos

Introducción	Medidas de Seguridad Importantes	4
	Identificación de las piezas	10
Instalación	Instalación	17
	Puesta en marcha	18
Funcionamiento	Control de Temperatura	19
	OPTI-Zone (Frío)	21
	Congelación super rápida	22
	Cuidadoso con el medio ambiente	22
	Auto comprobación	22
	Bloqueo	23
	On/Off	23
	Compartimento de frigorífico	23
	Luz Vita	24
	Alarma de la puerta	24
	Producción de hielo	25
	Descongelación	25
	Dispensador de agua	26
	Estante para botellas	28
	Estante de cristal desmontable	28
	Compartimento del congelador	28
	Fabricadora automática de hielo	29
Recomendaciones relativas al almacenamiento de alimentos	Almacenamiento de alimentos	31
	Consejos para ahorrar energía	31
Cuidado y mantenimiento	Información general	32
	Cambio de la posición de la puerta	32
	Limpieza	33
Localización y reparación de averías	SmartDiagnosis™	34
	Localización y reparación de averías	35

Medidas de Seguridad Importantes

PRECAUCIONES BÁSICAS DE SEGURIDAD

Esta guía contiene muchos mensajes de seguridad importantes. Lea y cumpla siempre estos mensajes de seguridad.

▲ Éste es el símbolo de alerta de seguridad. Este símbolo le avisa de mensajes de seguridad que le informan de peligros que pueden causar la muerte o daños a usted, a otras personas o al producto. Todos los mensajes de seguridad vendrán precedidos por el símbolo de alerta de seguridad y la palabra señalizadora de peligro PELIGRO, ADVERTENCIA o PRECAUCIÓN. Estas palabras significan:

▲ **PELIGRO** Si no cumple con las instrucciones correrá peligro de muerte o de lesiones graves.

▲ **ADVERTENCIA** Si no sigue las instrucciones puede correr peligro de muerte o de lesiones graves.

▲ **PRECAUCIÓN** Indica una situación peligrosa inminente que, si no se evita, podría causar lesiones menores o moderadas, o sólo daños al producto.

Todos los mensajes de seguridad identificarán el peligro, le informarán de cómo reducir la posibilidad de lesiones y de qué puede pasar si no se cumplen las instrucciones.

▲ ADVERTENCIA

Para reducir el riesgo de incendio, descarga eléctrica o lesiones personales al usar este producto, deberán cumplirse estas precauciones de seguridad básicas, entre las que se incluyen las que figuran a continuación. Lea todas las instrucciones antes de usar este aparato.

1. Al conectar el aparato

Debe utilizarse una toma exclusiva.

- Utilizar distintos aparatos con una misma toma podría causar incendios.
- El interruptor diferencial eléctrico podría dañar los alimentos y podría producirse una fuga en el dispensador.

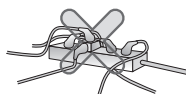

No coloque el enchufe de alimentación con el extremo hacia arriba, ni permita que el enchufe quede aplastado en la parte posterior del refrigerador.

Podría entrar agua en el enchufe y provocar incendios o descargas eléctricas.

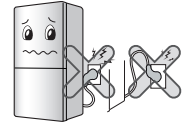

Evite que el cable de alimentación quede atrapado o marcado si se empuja el frigorífico después de extraer el cable durante la instalación.

Podría ser causa incendio o descarga eléctrica. Cuando separe su electrodoméstico de la pared, tenga cuidado de no enrollar o deteriorar el cable de potencia.

No permita que el cable de alimentación se doble o que quede aplastado por un objeto pesado.

Podría dañar el cable de alimentación y provocar incendios o descargas eléctricas.



No alargue o modifique la longitud del cable de alimentación.

Dañar el cable de alimentación podría causar descargas eléctricas o incendios.



Desconecte el cable de alimentación durante la limpieza, manejo o sustitución de la lámpara interior del refrigerador.

- Podría provocar descargas eléctricas o daños.
- Cuando sustituya la lámpara interior del refrigerador, asegúrese de no retirar el anillo de plástico que evita chispas eléctricas en la toma de corriente.



Medidas de Seguridad Importantes

No tire del cable o toque el enchufe con las manos mojadas.

Podría provocar descargas eléctricas o daños.

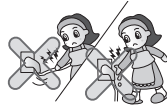

Elimine el agua o el polvo del enchufe de alimentación e introdúzcalo con los extremos de las clavijas correctamente conectados.

El polvo, el agua o una conexión inestable podrían causar incendios o descargas eléctricas.



Retire el enchufe cogiéndolo por el extremo del enchufe y sin tirar del cable.

Podría producirse una descarga eléctrica o un cortocircuito y causar un incendio.



Asegúrese de tener una conexión a tierra correcta.

Acuda a un electricista cualificado o a personal de mantenimiento si no entiende totalmente las instrucciones relativas a la conexión a tierra o si no está seguro de que el aparato está debidamente conectado a tierra.

Una conexión a tierra incorrecta podría provocar averías y descargas eléctricas.

Asegúrese de utilizar una toma de tierra del voltaje adecuado, con toma de tierra y dedicada para la alimentación.

Podría causar un incendio.

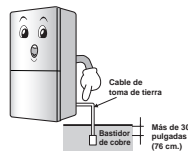

Si el cable, el enchufe o la toma de alimentación se encuentran en mal estado, no los utilice.

Podría provocar descargas eléctricas o cortocircuitos que a su vez podrían provocar incendios.

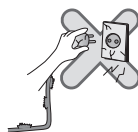

Espera un mínimo de 5 minutos para volver a conectar el enchufe.

De lo contrario, podría fallar el funcionamiento del congelador.



2. Al utilizar el refrigerador

No coloque objetos pesados o peligrosos (recipientes con líquido) encima del refrigerador.

Al abrir o cerrar la puerta podrían caer y provocar daños, incendios o descargas eléctricas.



No pegue la puerta o los estantes de la puerta o la cámara fría.

Podría hacer caer el refrigerador o dañarse las manos. En particular, no permita que los niños hagan lo mencionado.



Impida que los niños accedan al interior del producto.

Si el niño accede al interior del frigorífico, podría poner su vida en peligro.

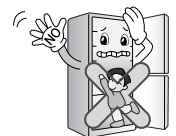

La apertura y el cierre de la puerta del frigorífico con fuerza pueden ocasionar que los alimentos almacenados en la cesta del frigorífico se caigan y le dañen los pies, por lo que deberá adoptar las precauciones oportunas.

No instale el refrigerador en un lugar húmedo o donde pueda caer lluvia.

El deterioro del aislamiento de las piezas eléctricas podría provocar una fuga eléctrica.



Medidas de Seguridad Importantes

No utilice o almacene en el refrigerador materiales inflamables como éter, benceno, alcohol, medicina, gas a baja presión, pulverizadores o cosméticos.

Podría provocar explosiones o incendios.



No coloque velas encendidas en el refrigerador para desodorizarlo. No utilice un secador para secar el interior del frigorífico, ni una vela encendida para quitar los olores.

Podría provocar explosiones o incendios.



No almacene medicinas o materiales químicos en el refrigerador.

Si se almacena un material que requiere una temperatura específica, se podría deteriorar o producir una reacción no esperada y provocar peligros.



No utilice pulverizadores inflamables cerca del refrigerador.

Podría producirse un incendio.



Evite los aparatos de calefacción. Instalar en lugares alejados del fuego, por ejemplo, en lugares donde haya fugas de gas inflamable.

Podría producirse un incendio.

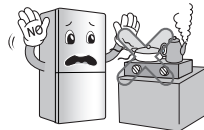

No coloque floreros, tazas, cosméticos, medicinas u otros recipientes con agua encima del refrigerador.

Podrían provocar incendios, descargas eléctricas o daños al caerse.



Desenchufe la clavija de corriente en caso de tormenta con rayos y truenos o si no va a usar el electrodoméstico durante un largo período de tiempo.

Existe peligro de descargas eléctricas o fuego.



En caso de que el refrigerador quedara sumergido, compruébelo antes de utilizarlo.

Podría provocar descargas eléctricas o daños.

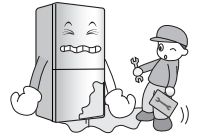

Si se produce un escape de gas, no toque el refrigerador ni la toma de corriente y ventile la habitación de inmediato.

- Una chispa podría provocar un incendio en ese caso.
- Debido a que el refrigerador utiliza gas natural (isobutano, R600a) como refrigerante respetuoso con el medio ambiente, incluso una pequeña cantidad (80-90 g) es inflamable. Si se produce un escape de gas debido a daños graves durante la entrega, la instalación, o durante la utilización del aparato, una sola chispa podría provocar un incendio.

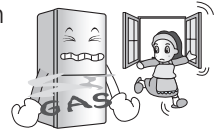

No pulverice agua en la parte interior o exterior del aparato ni lo limpie con benceno o disolvente.

El deterioro del aislamiento de las piezas eléctricas podría provocar descargas eléctricas o incendios.



Si detecta olores extraños o humo procedente del refrigerador, desconecte el enchufe de alimentación de inmediato y contacte con el centro de servicio.

Podría producirse un incendio.



Medidas de Seguridad Importantes

Permita sólo al técnico cualificado desmontar, reparar o modificar el refrigerador.

De lo contrario, podrían producirse daños, descargas eléctricas o incendios.

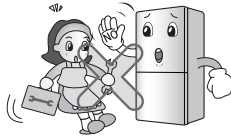

No utilice el refrigerador para uso no doméstico (almacenamiento de medicinas o material de pruebas, en un barco, etc.).

Podría causar peligro de incendios, descargas eléctricas, deterioro del material almacenado o reacciones químicas.

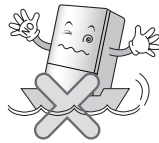

Antes de colocar el refrigerador, retire el material de embalaje de la puerta.

De lo contrario, un niño podría quedar encerrado.



Este dispositivo no está destinado para ser utilizado por personas (incluyendo a niños) disminuidas físicas, mentales o sensoriales, o sin experiencia o conocimiento, a menos que lo hagan bajo supervisión o hayan recibido instrucciones sobre el uso del dispositivo por parte de una persona responsable de su seguridad.

Los niños deben estar siempre supervisados para garantizar que no jueguen con el electrodoméstico.

Coloque el refrigerador en una superficie sólida y nivelada.

Si coloca el refrigerador en un lugar inestable, al abrir y cerrar la puerta podría caérsele encima y provocarle la muerte.



No introduzca las manos ni barras de metal en la salida de refrigeración, en la cubierta, en la parte inferior del refrigerador, o en la rejilla de ventilación de la parte posterior.

Podría provocar descargas eléctricas o daños.

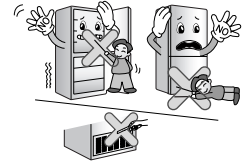

⚠ PRECAUCIÓN

Si no cumple este consejo su casa o muebles pueden sufrir daños. Tenga precaución siempre.

No toque los alimentos o los recipientes en el congelador con las manos húmedas.

Esto puede causar congelación de los miembros.



No coloque los alimentos de forma desordenada dentro del frigorífico.

Los alimentos podrían caerse durante la apertura y el cierre de la puerta del frigorífico y producir lesiones personales.

No coloque botellas en el congelador.

Al congelarse el contenido podría romperse la botella y provocar daños.



No introduzca las manos en la parte inferior del refrigerador.

La placa de hierro de la parte inferior podría provocar daños.



Medidas de Seguridad Importantes

Transporte el refrigerador con el tirador hacia arriba y la parte inferior hacia abajo.

De lo contrario, se le podrían resbalar las manos y herirse. Dado que el producto es pesado, si lo transporta personalmente podría producir lesiones o accidentes.

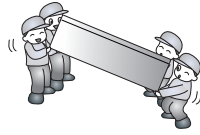

Tenga cuidado, abrir o cerrar la puerta o la barra del frigorífico podría causar daños a las personas cercanas.

La apertura o cierre de las puertas podría atrapar pies o manos, o un niño se podría herir con una esquina.



No coloque animales vivos en el interior del refrigerador.

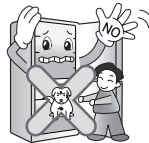

Advertencias

⚠ ADVERTENCIA

- Este frigorífico-congelador no debe utilizarse hasta que se haya instalado y colocado adecuadamente de acuerdo con las Instrucciones de instalación.
- No desenchufe nunca su frigorífico-congelador tirando del cable de potencia. Agarre siempre el enchufe con fuerza y tire de la toma de corriente.
- Una vez que su frigorífico-congelador esté en funcionamiento, no toque las superficies frías del compartimento del congelador, especialmente cuando las manos estén húmedas o mojadas, ya que la piel puede adherirse a estas superficies tan frías.

Accesibilidad de enchufe de suministro

El enchufe de suministro del refrigerador-congelador debe estar ubicado en una posición de fácil acceso para la desconexión rápida en caso de emergencia.

Substitución de suministro flexible

Si el flexible hizo daño, debe consultar a la agencia de servicios o a la productora para evitar el peligro.

Peligro

Para evitar que los niños queden atrapados en su antiguo frigorífico, retire sus puertas antes de tirarlo y deje las parrillas en su sitio para que los niños no puedan meterse dentro fácilmente.

Inflamables

- No almacene ni use gasolina u otros productos inflamables cerca de este electrodoméstico u otros.
- No guarde sustancias explosivas, tales como latas de aerosol con un propelente inflamable en este aparato.

Conexión a tierra

En caso de un corto-circuito, la conexión a tierra reduce el riesgo de un electrochoque ya que proporciona a la corriente eléctrica un cable de descarga. Para evitar un posible electrochoque, este aparato debe estar conectado a tierra. Un uso inadecuado del enchufe de conexión puede dar lugar a un electrochoque.

Medidas de Seguridad Importantes

⚠️ ADVERTENCIA

- ⚠️ Mantenga las aperturas de la vibración, en el cercado o en la estructura incorporada del aparato, despejado de la obstrucción.
- ⚠️ No utilice aparatos mecánicos u otros para acelerar el proceso de descongelación, fuera de los aquellos recomendados por el fabricante.
- ⚠️ No dañe el circuito del refrigerante.
- ⚠️ No utilice aparatos eléctricos dentro del compartimiento de almacenamiento de los alimentos, al menos que ellos sean de tipo recomendado por el fabricante.
- ⚠️ El refrigerante y el gas de la ventilación de aislamiento usados en el aparato requiere de los procedimientos de disposición especial. Al disponerlo, por favor consulte con el agente de servicio o con personal similarmente calificado.



Este aparato contiene una pequeña cantidad de refrigerante isobutano (R600a), gas natural con una alta compatibilidad medioambiental, pero también es combustible. Tenga cuidado al transportar e instalar el aparato para asegurar que no se dañen las piezas del circuito refrigerador. El refrigerante que escape de los tubos se puede incendiar o provocar daños en los ojos. Si se detecta algún escape, evite acercarse a llamas o fuentes de ignición y ventile durante unos minutos la habitación en la que está el aparato.

Si se produce un escape en los circuitos refrigeradores y para evitar que aparezca una mezcla de aire de gas inflamable, el tamaño de la habitación en la que se ubique el aparato deberá depender de la cantidad de refrigerante que se utilice. La habitación debe tener 1 m² por cada 8 gr. de refrigerante R600a que haya en el aparato. La cantidad de refrigerante existente en el aparato aparece en la placa de identificación que se encuentra en el interior.

No encienda el aparato si parece tener muestras de daños. Consulte con el distribuidor si se le plantean dudas.

⚠️ PRECAUCIÓN

- No introduzca el enchufe si la toma de corriente de la pared está suelta. Se podrían producir sacudidas eléctricas o incendios.
- No desconecte nunca el frigorífico tirando del cable de alimentación. Tire siempre del enchufe con fuerza sacándolo de la toma de corriente de la pared. Se podría desconectar un cable y producirse un cortocircuito.
- No utilice trapos mojados o húmedos para limpiar el enchufe. Quite los elementos extraños de las clavijas del enchufe. De lo contrario, existe el peligro de que se produzcan incendios.
- Cuando desconecte el aparato, espere al menos cinco minutos antes de volver a conectarlo a la toma de corriente. El funcionamiento irregular del congelador podría causar daños materiales.
- Si no va a utilizar el aparato durante un largo período de tiempo, tire del enchufe de la pared. Se pueden producir incendios debido al deterioro del aislamiento.
- No permite que los niños toquen o jueguen con el panel de control ubicado en la parte delantera del aparato.
- El refrigerante utilizado para el frigorífico/congelador y los gases del material de aislamiento se deben desechar conforme a unos procedimientos especiales. Compruebe que los tubos de la parte trasera del aparato están dañados antes de desecharlos.

⚠️ ADVERTENCIA

Por favor, no lave los cajones inferiores en el lavavajillas; las altas temperaturas podrían ocasionar daños en las cestas, dejándolas inservibles.

Identificación de las piezas

Nombre de modelo : GB7143**(A/B/G/P/R)*

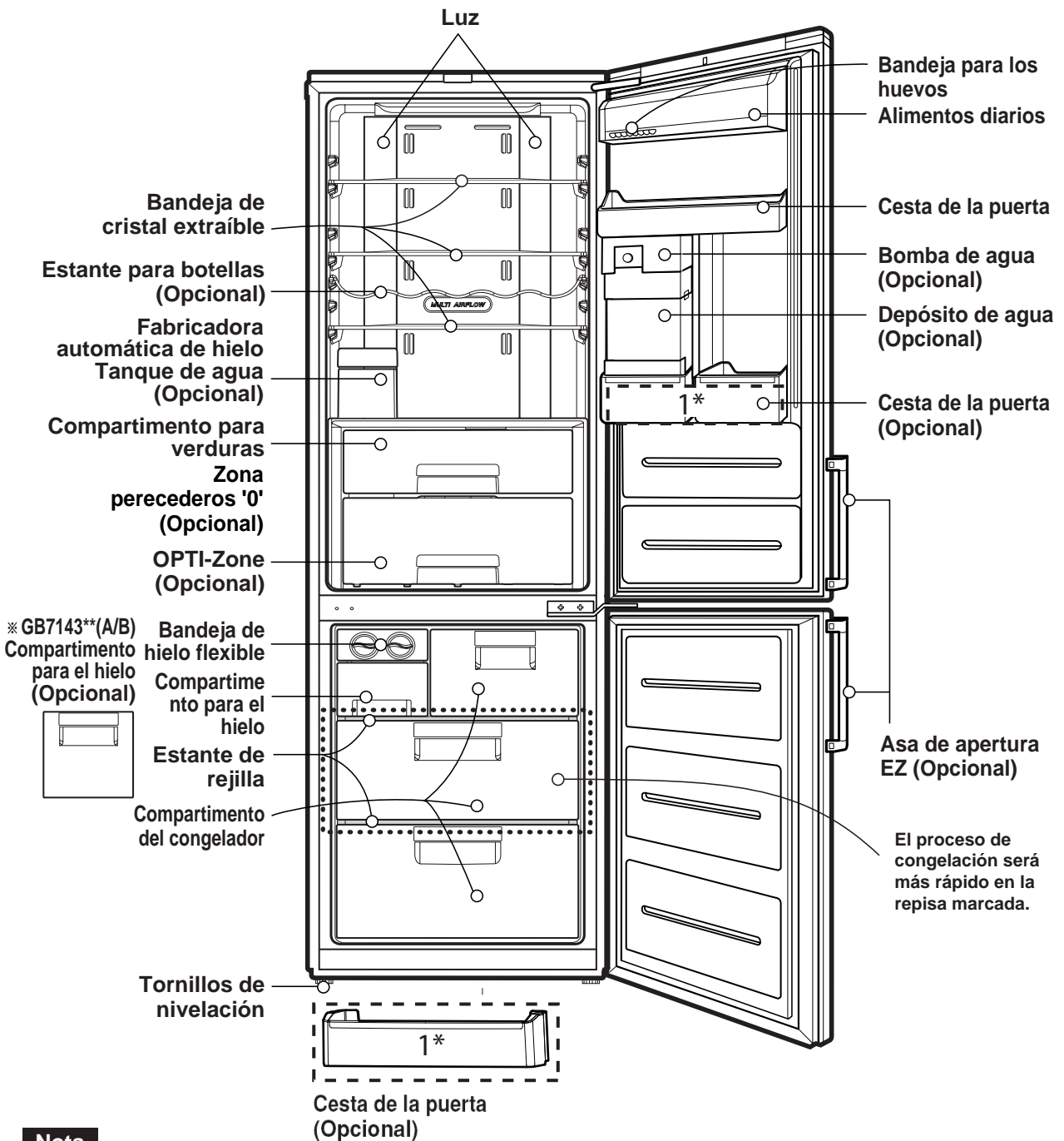

Nombre de modelo : GB7138****

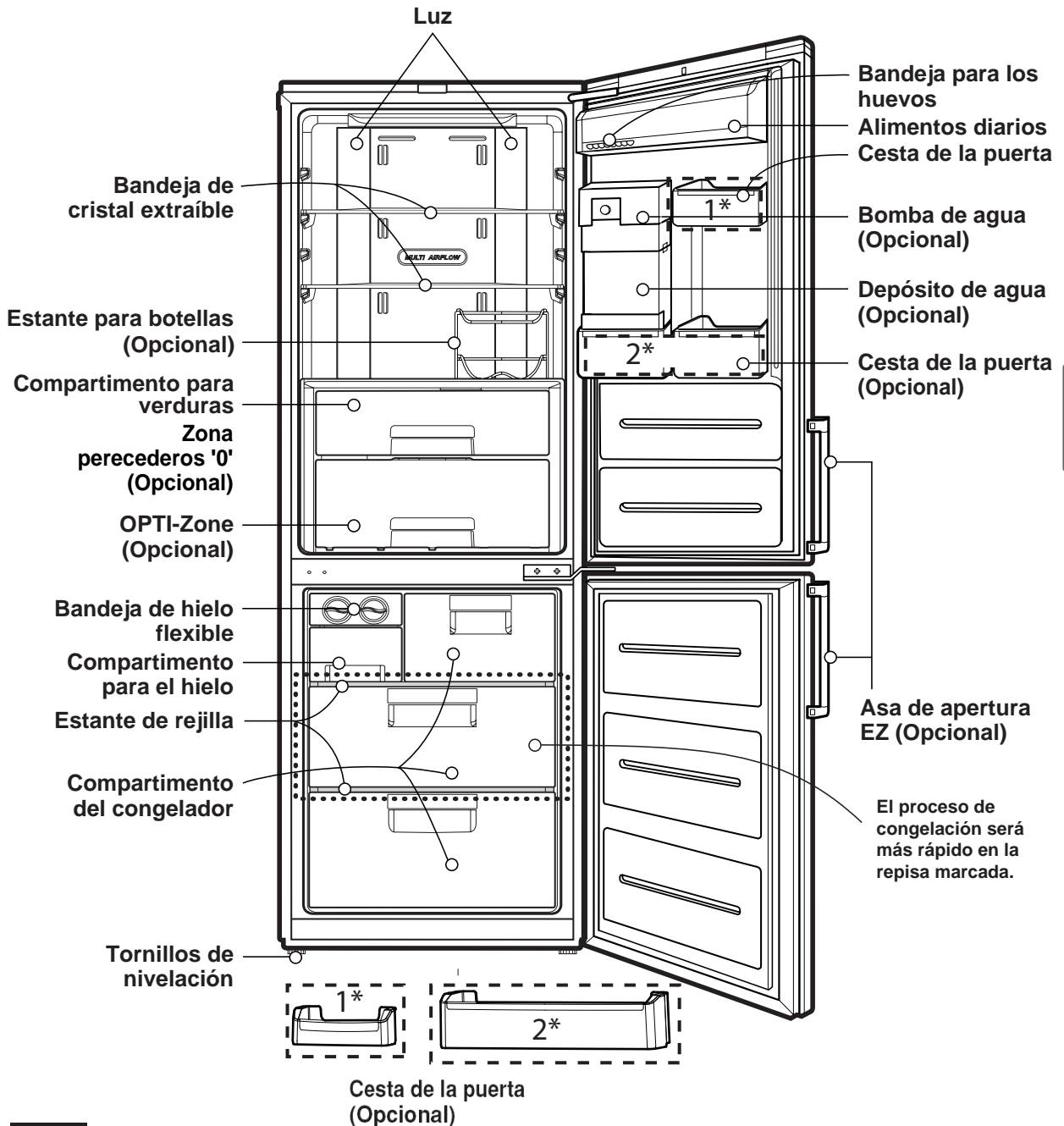

ESPAÑOL

Nota
 Es posible que su unidad no cuente con algunas partes, ya que sólo se utilizan en ciertos modelos. (Por ejemplo, el "OPTI-Zone" no se incluye para todos los modelos).

Identificación De Las Piezas

Modelo: GB5219****
 GB5237****
 GB5240****
 GB*530****
 GB*539****

GB5219**E*
 GB5237**E*
 GB5240**A*
 GB*530**CF*
 GB*539**CF*

GB5219**F*
 GB5237**C*
 GB5240**C*
 GB*530**CP*
 GB*539**CP*

GB*530**QP* GB*530**QW*
 GB*539**QP*

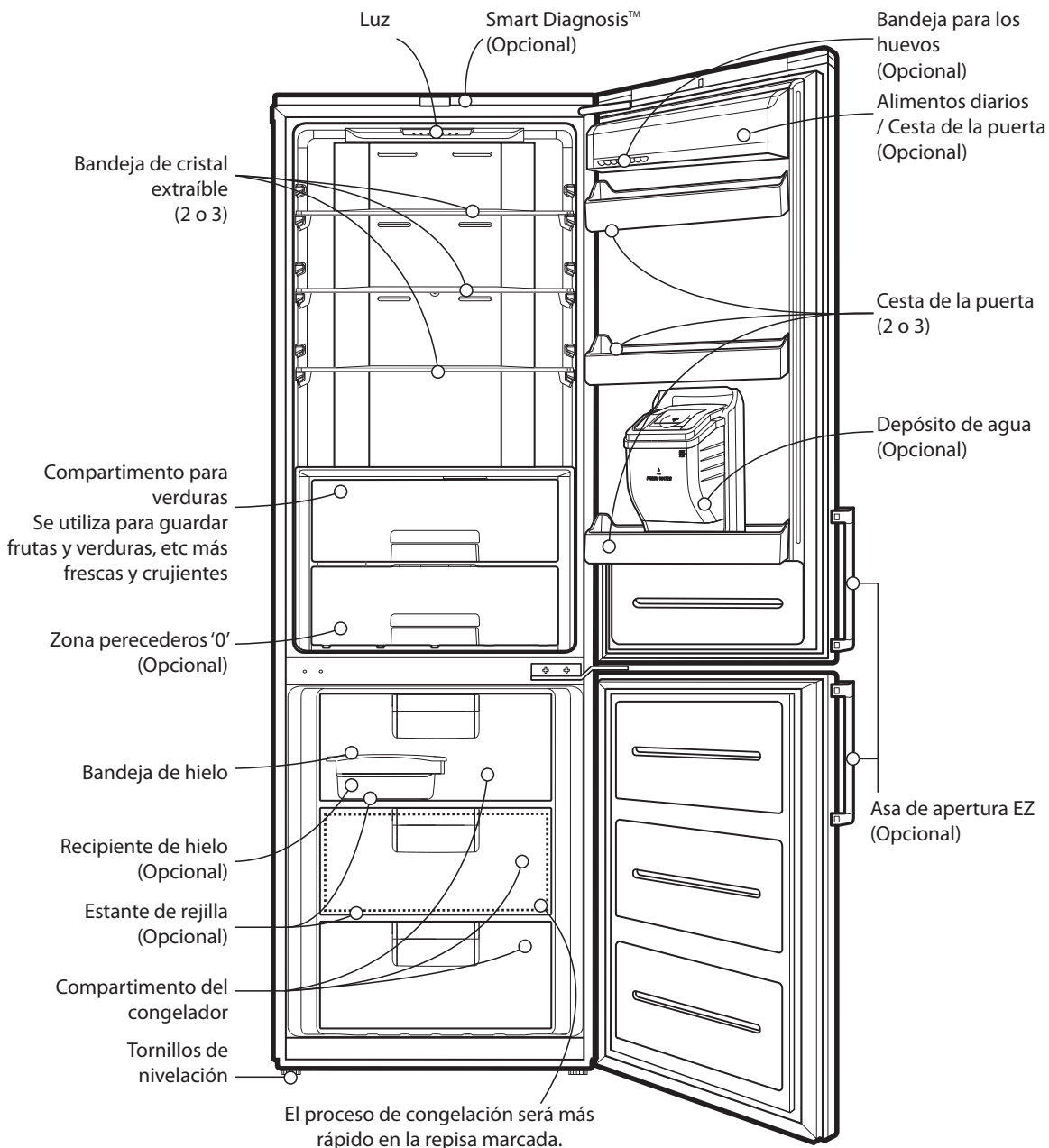

Nota

Es posible que su unidad no cuente con algunas partes, ya que sólo se utilizan en ciertos modelos.

Identificación De Las Piezas

Modelo: GB5234****
GB5237****
GB5240****
GB*539****

GB5234**H* GB5234**I*
 GB5237**G* GB5237**J* GB5237PMG
 GB5240**D*
 GBB539**H** GB*539**QW*

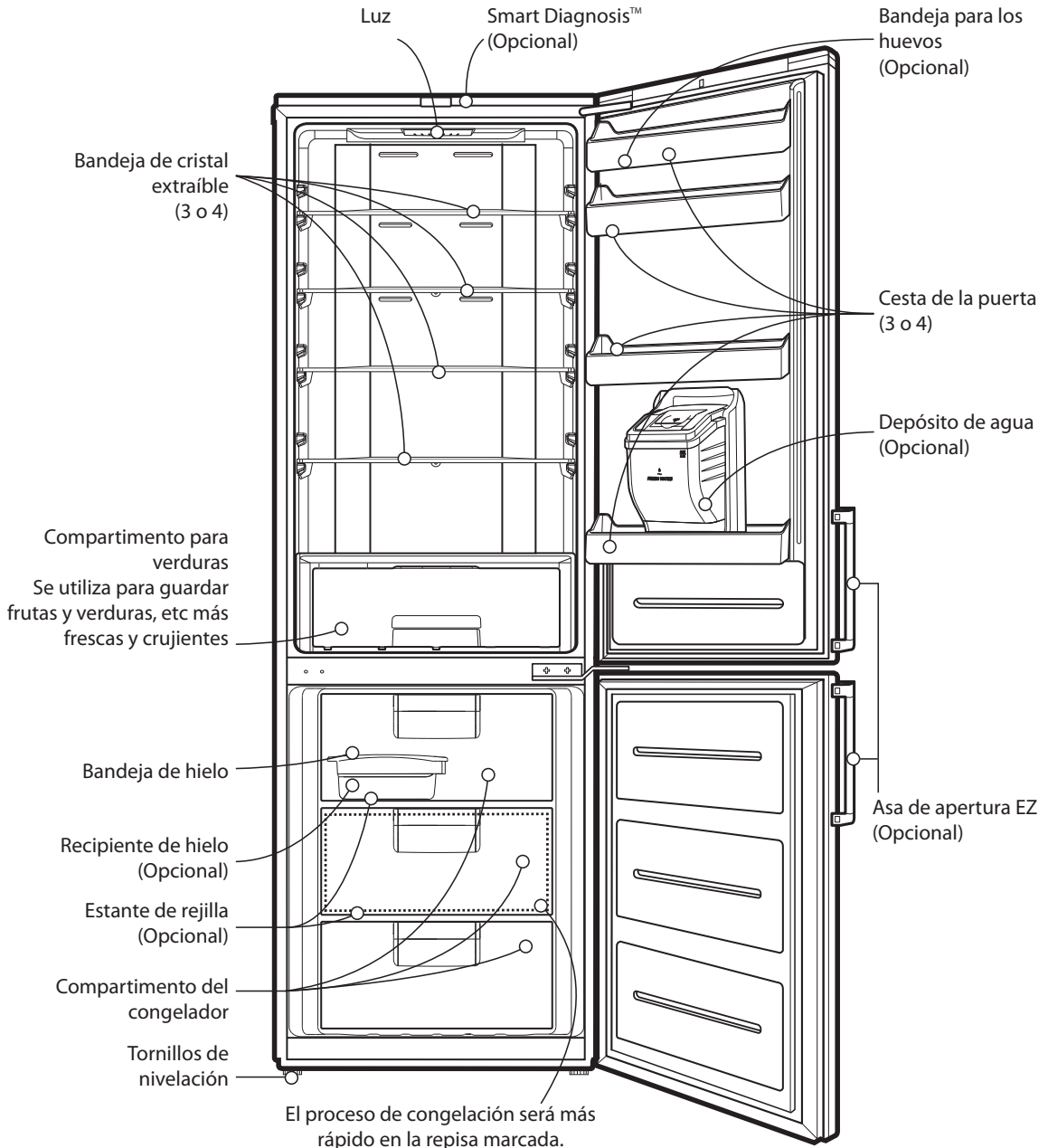

ESPAÑOL

Nota

Es posible que su unidad no cuente con algunas partes, ya que sólo se utilizan en ciertos modelos.

Identificación de las piezas

Nombre de modelo : GB5240****

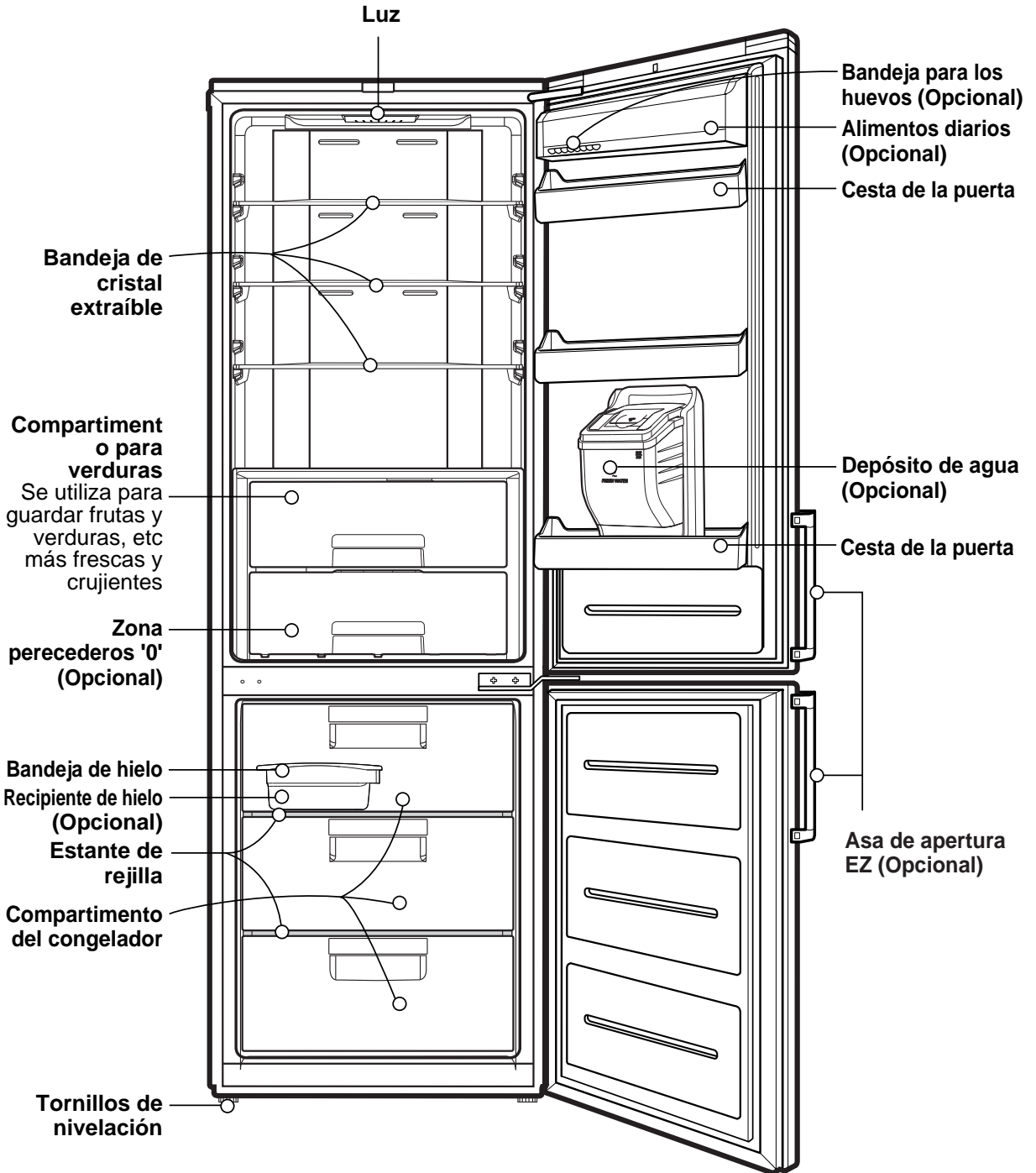

Nota

Es posible que su unidad no cuente con algunas partes, ya que sólo se utilizan en ciertos modelos.

Nombre de modelo : GB5237****

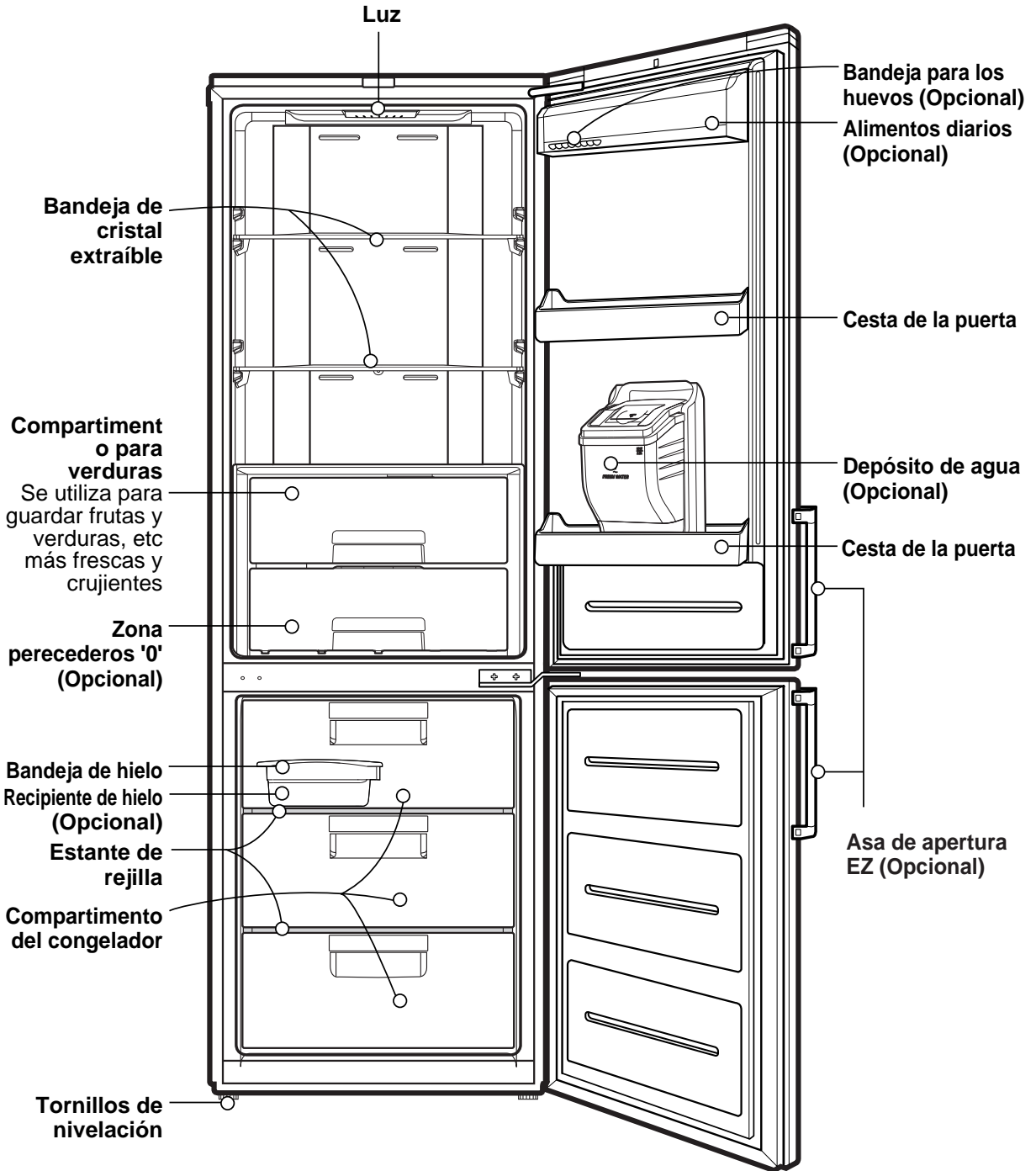

ESPAÑOL

Nota

Es posible que su unidad no cuente con algunas partes, ya que sólo se utilizan en ciertos modelos.

Nombre de modelo : GB5234****

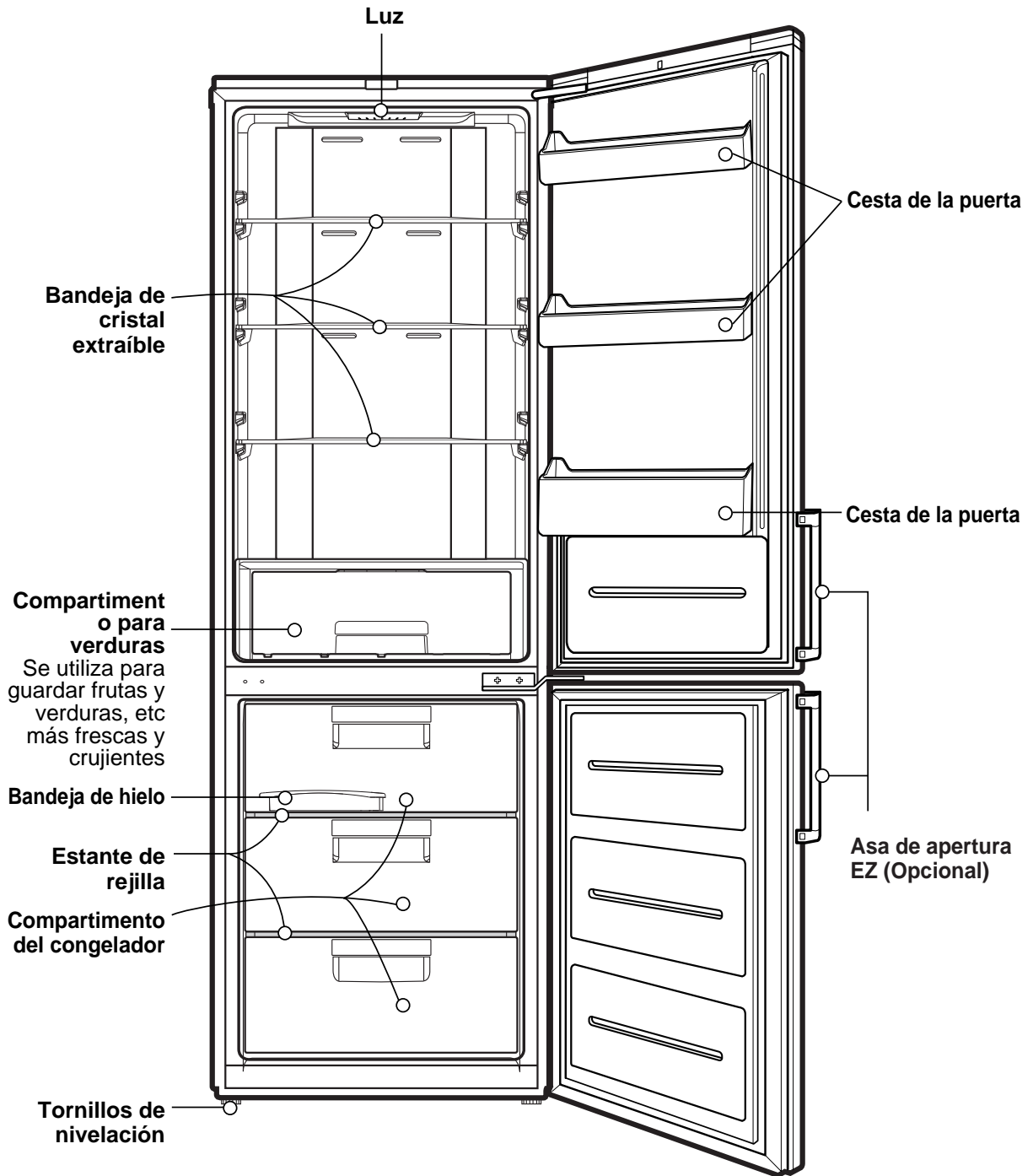

Nota

Es posible que su unidad no cuente con algunas partes, ya que sólo se utilizan en ciertos modelos.

Instalación

1. Busque un lugar apropiado.
Coloque su frigorífico-congelador donde tenga un acceso fácil.
2. Evite colocar el aparato cerca de fuentes de calor, luz del sol directa o humedad.
3. Para asegurar la correcta circulación del aire alrededor del frigorífico/congelador, mantenga el espacio libre suficiente en ambos lados, así como en la parte superior, y mantenga la unidad a al menos 2 pulgadas (5 cm) de la pared posterior.
4. Para evitar vibraciones, asegúrese de que el aparato está perfectamente nivelado.
Si es el suelo no es uniforme, adapte los tornillos reguladores para compensar la falta de uniformidad.
La parte frontal debe estar ligeramente más alta que la parte de atrás para facilitar el cierre de la puerta.
Los tornillos reguladores se pueden girar fácilmente inclinando ligeramente el aparato.
Gire los tornillos reguladores en sentido (➡) contrario a las agujas del reloj para elevar el aparato y en el mismo sentido (⬅) de las agujas del reloj para bajarlo.
5. Limpie su frigorífico-congelador completamente y retire todo el polvo acumulado durante el envío.
6. Instale los accesorios, como la caja para los cubos de hielo, en su lugar apropiado. Se embalan juntos para impedir que se deterioren durante el envío.
7. Conecte el cable de alimentación (o enchufe) a la toma de corriente. No utilice la misma toma de corriente para otros aparatos.

Aplicable solamente a algunos modelos:

8. Para garantizar la correcta circulación del aire alrededor del dispositivo, debe dejar espacio suficiente a los lados, arriba y detrás del refrigerador-congelador. En este propósito, establece los casquillos de separación en las esquinas superiores de la parte posterior del dispositivo, como se muestra en el dibujo 1. Casquillos (2) se encuentran en un cajón en el interior del compartimiento del refrigerador.

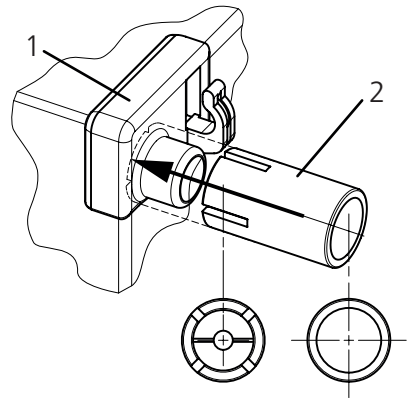

Dib. 1. Coloca casquillos (2) sobre la esquina (1) y empuja hasta el final.

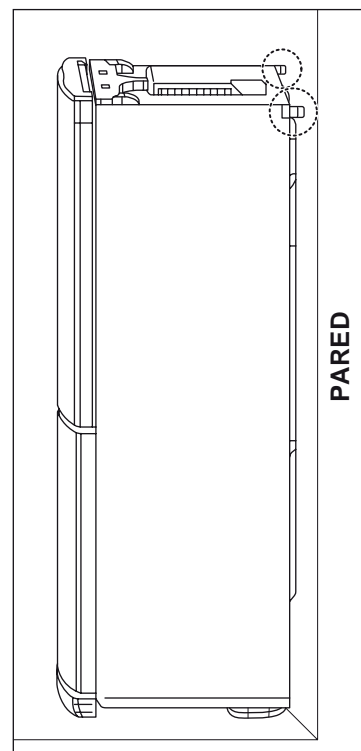

Dib. 2. Empuje el refrigerador a la pared.

Alcance del uso del aparato

Este aparato está destinado a ser usado en aplicaciones domésticas y similares, tales como

- áreas para el personal de cocina en tiendas, oficinas y otros ambientes de trabajo;
- casas rurales y clientes en hoteles, moteles y otros ambientes de tipo residencial;
- ambientes de tipo alojamiento y desayuno;
- catering y similares aplicaciones no comerciales

Puesta en marcha

Una vez que su frigorífico-congelador esté instalado, deje que se estabilice durante 2-3 horas a una temperatura de funcionamiento normal antes de introducir en él alimentos frescos o congelados.

Si se desconecta la clavija de toma de corriente, espere 5 minutos antes de la nueva puesta en marcha.

Su frigorífico-congelador ya está listo para su uso.

Nota

No desplace el frigorífico mientras esté funcionando el frigorífico.

El compresor puede generar un ruido de traqueteo temporal.

(Es normal y no tendrá repercusión en el rendimiento o la vida útil del compresor).

El ruido de traqueteo parará una vez que el frigorífico se detenga.

Clase climática

El aparato se ha diseñado para su funcionamiento dentro de un rango limitado de temperaturas ambiente, dependiendo de las zonas climáticas.

No utilice el aparato a temperaturas fuera de los límites establecidos.

La clase climática del aparato se indica en la etiqueta con la descripción técnica del interior del compartimento del refrigerador.

Clase	Símbolo	Rango de temperatura ambiente °C
Templado ampliado	SN	+10 ~ +32
Templado	N	+16 ~ +32
Subtropical	ST	+16 ~ +38
Tropical	T	+16 ~ +43

Control De Temperatura

El frigorífico congelador dispone de controles que permiten la regulación de temperatura de los compartimentos del frigorífico y del congelador.

Display del control de temperatura

Ajuste de temperaturas y funciones

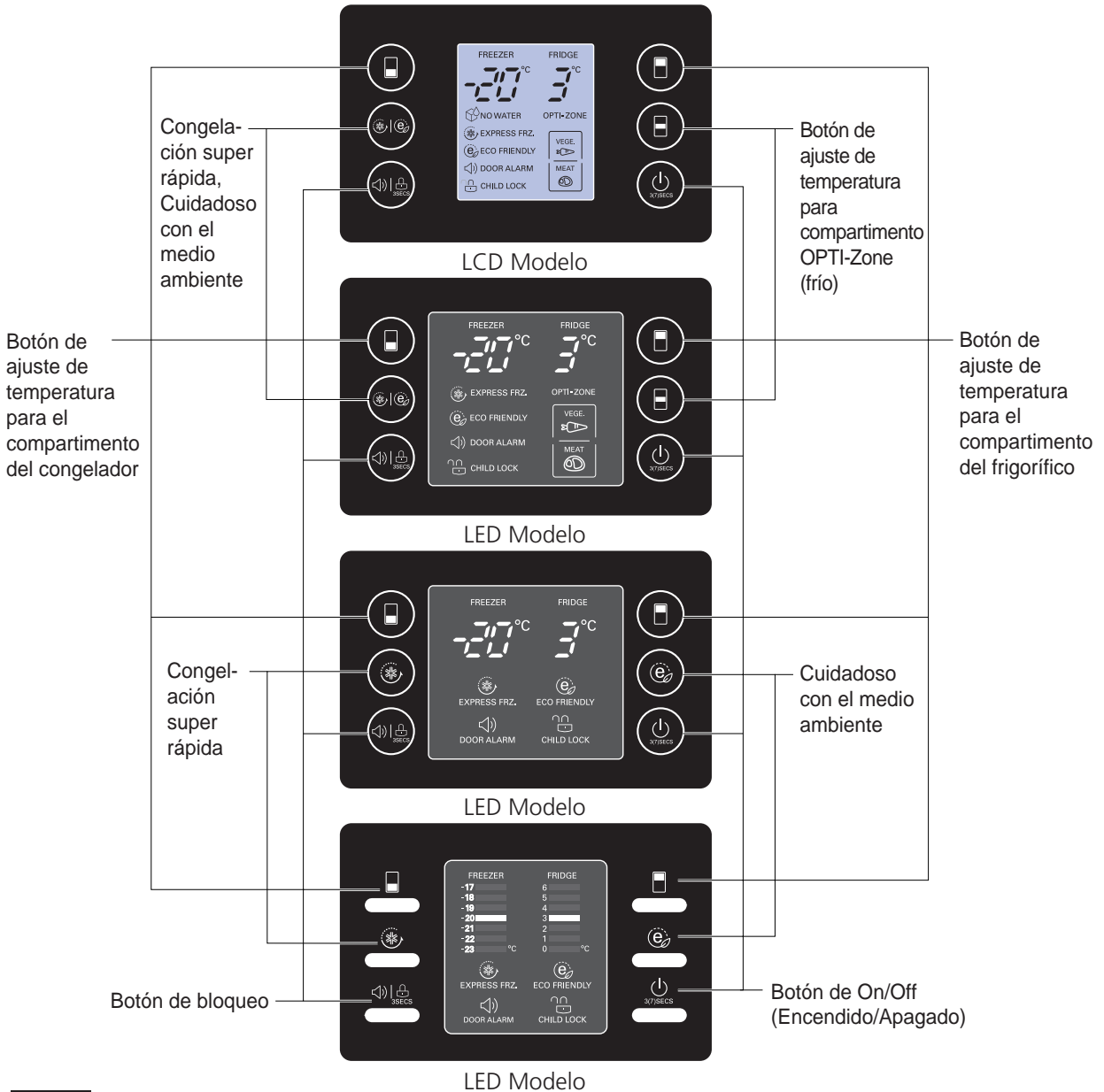

ESPAÑOL

Nota

Todas las funciones de ajuste del modelo LCD al pulsar los botones.

Display del control de temperatura

Ajuste de temperaturas y funciones

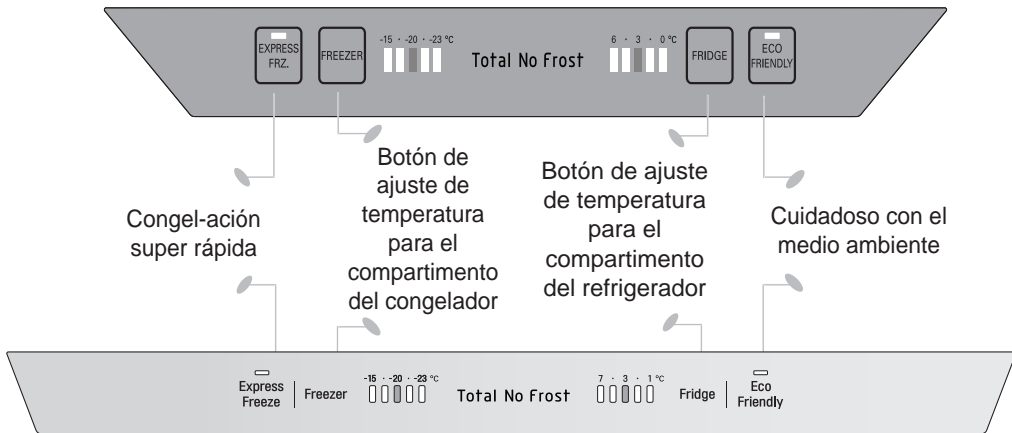
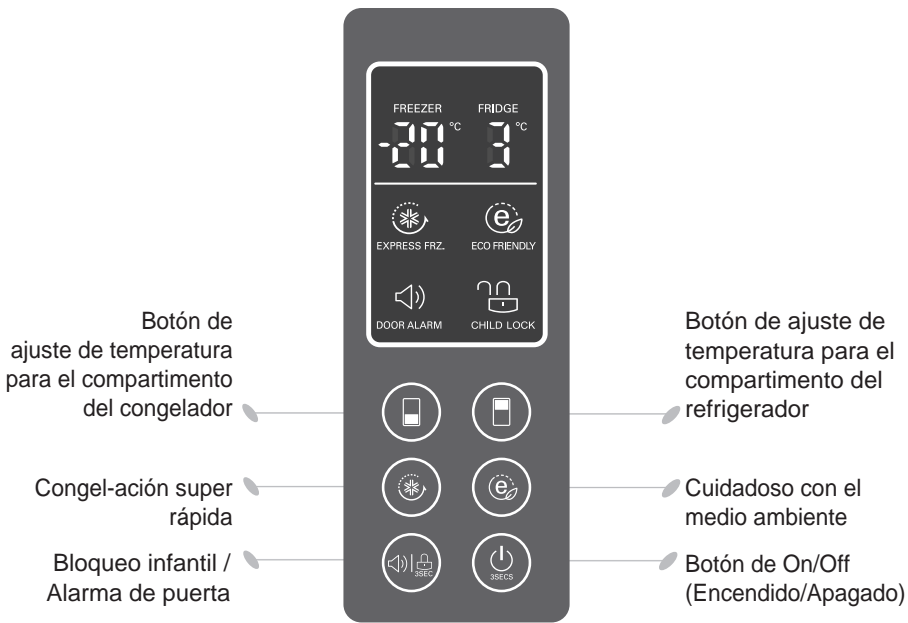

Ajuste de la temperatura del compartimento del frigorífico y congelador

- La temperatura inicial del compartimento del congelador y del frigorífico es -20°C y 3°C respectivamente.

Ahora podrá ajustar la temperatura de los compartimentos como desee.



LCD Modelo



LED Modelo

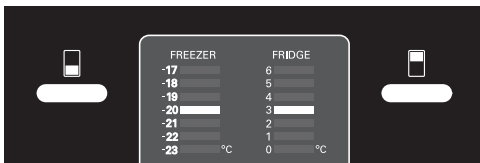

LED Modelo

<Tipo exterior>



<Tipo interior>

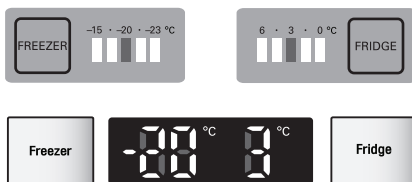

Nota

La temperatura interna actual variará dependiendo del estado de la comida, ya que la temperatura indicada es la temperatura a la que se pretende llegar y no la temperatura actual del frigorífico. El funcionamiento del frigorífico será débil al principio. Ajuste la temperatura como se ha indicado anteriormente después de utilizar al mínimo el frigorífico durante 2~3 días.

OPTI-Zone (Frío) (Opcional)

- Pulsando este botón, se pueden almacenar verduras, frutas (a una temperatura de conservación relativamente baja) u otros alimentos como carne para descongelar.

Utilización

- Se puede elegir el intervalo de temperatura dependiendo de los alimentos almacenados.

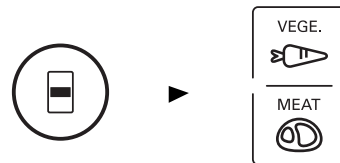

- Hay disponible una selección de 2 pasos de selección de temperatura, incluyendo verduras y frutas (2°C) y carne y pescado (-1°C).
- El almacenamiento de verduras y alimentos fríos que requieran humedad y carnes/pescados pueden guardarse de forma más fresca dependiendo del tipo de alimentos guardados.
- Cuando se ilumine el botón "VEGE.", se utilizará la función opti-zone para enfriar el compartimento.
- La temperatura del compartimento fríos se mantiene a -2°C ~ 3°C independientemente de la temperatura ambiente.

OPTI-ZONE



Congelación super rápida

- Seleccione esta función para congelar rápidamente.
- Esta función se utiliza si desea congelar alimentos de forma rápida. Pulse una vez el botón Express Frz. (Congelación rápida) y la función de congelación rápida se iniciará cuando se encienda el indicador luminoso.
- La función de Express Frz. estará activa durante 3/24 horas. Cuando finaliza, pasa de forma automática al estado normal. Si desea interrumpir este modo, pulse el botón Express Frz. de nuevo, la luz se apagará y el modo de Express Frz. se interrumpirá volviendo al estado normal.



<Tipo exterior>



<Tipo interior>

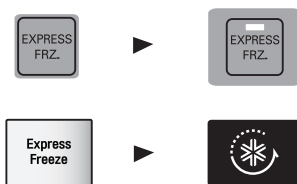

- La flecha permanecerá si está encendido después de parpadear cuatro veces al seleccionar este modo.

Cuidadoso con el medio ambiente

- Esta función hará que el frigorífico/congelador funcione en el modo de ahorro de energía, lo que le resultará útil cuando se vaya de vacaciones reduciendo el consumo de energía. Pulse el botón 'CUIDADOSO CON EL MEDIO AMBIENTE' para activar esta función y púselo de nuevo para desactivarla.



<Tipo exterior>



<Tipo interior>



Nota

Al activar el modo Eco Friendly (Respetuoso con el medio ambiente), los demás botones no funcionarán. Al regresar del modo Eco Friendly, pulse el botón para desactivarlo de forma que los demás botones funcionen y el frigorífico regrese a la configuración de temperatura anterior.

Auto comprobación

- Esta función detecta automáticamente si se producen fallos cuando el frigorífico está en uso.
- Si el fallo se produce en el producto, no funciona al pulsar los botones y no realiza un funcionamiento normal, no desconecte el frigorífico y contacte inmediatamente con el centro de reparaciones local.
- Si el frigorífico se desconecta, el técnico de reparaciones tardará mucho tiempo en detectar el fallo.

Bloqueo

Para el modelo LED

- Al pulsar este botón, se interrumpirá el funcionamiento de otros botones.
- "Locking" para bloqueo o "Un-Locking" para desbloqueo se repite cuando se pulsa el botón LOCK de bloqueo.
(Para "bloquearlo" pulse el botón "BLOQUEO" durante 3 segundos.
Para "desbloquearlo" pulse el botón "BLOQUEO" durante 3 segundos).
- Al activar "LOCK", el resto de botones no funcionará cuando se pulsen.

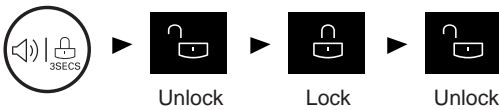

<Tipo exterior>

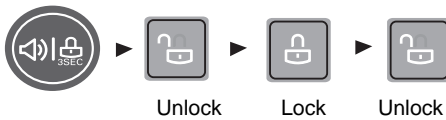

On/Off (Encendido/Apagado)

- El frigorífico se enciende o se apaga al pulsar este botón.
- Se enciende o se apaga cada vez que pulse el botón ON/OFF.
[Para apagarlo ("OFF") pulse el botón "ON/OFF" durante 3~7 segundos.
Para encenderlo ("ON") pulse el botón "ON/OFF" durante 1 segundos.]

Compartimento de frigorífico (Aplicable solamente a algunos modelos)

La zona fresca '0'

Se utiliza para guardar solamente carne y pescado.



Si se guardan verduras y frutas podrían congelarse.

La temperatura de la "Zona Fresh 0" se puede cambiar con el ajuste que se indica más adelante.
Cuando se pone el compartimento del refrigerador en 6°C, La ZONA FRESH 0 tiene $4 \pm 2^\circ\text{C}$.
Cuando se pone el compartimento del refrigerador en 3°C, La ZONA FRESH 0 tiene $0 \pm 2^\circ\text{C}$.
Cuando se pone el compartimento del refrigerador en 0°C, La ZONA FRESH 0 tiene $-3 \pm 2^\circ\text{C}$.

Separación y montaje de la cubierta

Para el modelo Roller

Al separar el cajón de verduras, tire del cajón hacia delante y levántelo.

1. Levante la parte frontal de la cubierta, y el cajón ligeramente y tire del cajón hacia usted.
2. Incline la cubierta y el cajón ligeramente hacia un lado.
3. Tire de la cubierta y el cajón.

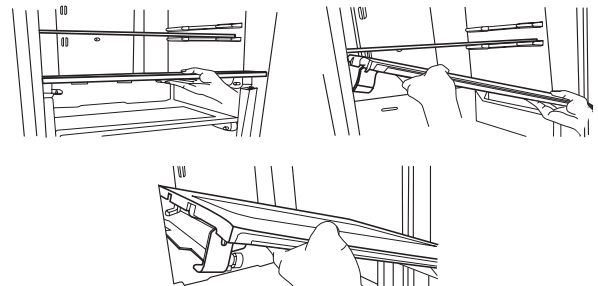

Luz Vita (Opcional)

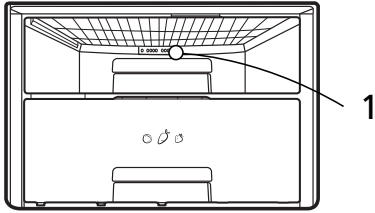

1. El indicador LED funciona automáticamente durante todo el día. Éste permite la fotosíntesis de las verduras. Los indicadores Luz Vita se encuentran en la parte trasera del cajón para verduras.
- Mirar a la salida de láser utilizando ciertos instrumentos ópticos (como telescopios, binoculares, gafas o amplificadores) puede dañar la vista.
 - Los indicadores LED funcionan automáticamente. No tape dichos indicadores. Contacte con un técnico de servicio cualificado en caso de fallo en estos indicadores.

⚠ PRECAUCIÓN

- El uso de controles o ajustes o la implementación de procedimientos diferentes a los especificados en el presente documento puede ocasionar una exposición a la radiación perjudicial.

Separación del cajón de verduras

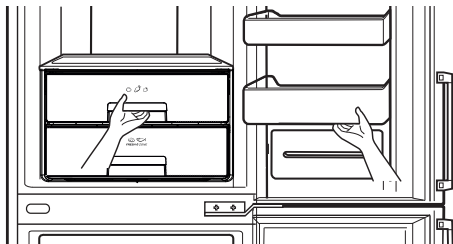

Quite la cesta inferior de la puerta elevándola. Empuje el cajón hasta que se detenga y elévelo ligeramente a fin de extraerlo.

Separación del cajón de verduras cajón opti-zone (Opcional)

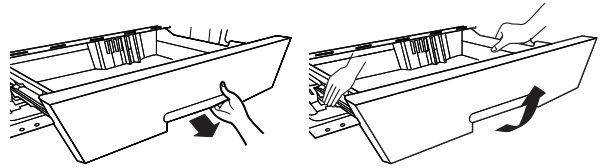

Para el modelo Rail

Para separar el cajón de verduras y opti-zona, tire del cajón de verduras hacia usted y levántelo con ambas manos.

Alarma de la puerta

- Al abrir la puerta del refrigerador durante un tiempo, sonará una alarma. Póngase en contacto con el centro de reparaciones local si la alarma sigue sonando después de cerrar la puerta.
- Puede elegir si activar o desactivar la alarma pulsando brevemente el botón de alarma.



Producción de hielo

- Extraiga la cubitera flexible, llénela y vuelva a colocarla en el lugar original.

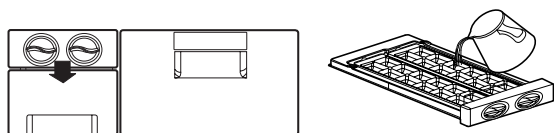

- Al girar el dispositivo de separación del hielo, el hielo caerá en el cajón correspondiente del compartimiento destinado a este fin.

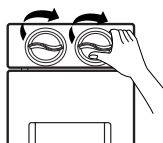

- Puede hacer hielo o utilizar este espacio para guardar alimentos congelados. Retire (1) (cubitera flexible) como se muestra en la figura.

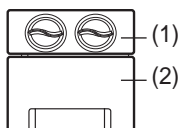

Nota

- Si el dispositivo de separación del hielo comienza a girar antes de que el hielo esté totalmente formado, el agua aún sin congelar caerá al compartimiento junto con el hielo por lo que en vez de cubitos se formarían bloques.
- Saque del compartimiento el hielo a utilizar, pero nunca añada agua directamente para que se congele. La cesta de hielo puede congelarse y romperse.
- Cuando el compartimiento esté lleno, su diseño permitirá que el hielo vaya cayendo hacia la parte inferior, en caso de no extraer el cajón. Tenga cuidado y evite almacenar el hielo durante períodos prolongados.

Producción de hielo

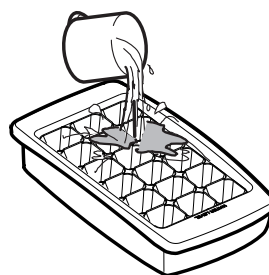

- Retire el recipiente con la bandeja de hielo. Llene la bandeja de hielo hasta el nivel de agua y vuelva a colocarlo.
- Puede colocar el recipiente con la bandeja de hielo en el cajón intermedio o superior del compartimiento del congelador.

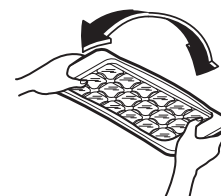

- Si necesita cubitos de hielos rápidamente, pulse el botón «EXPRESS FRZ.».
- Para retirar los cubitos de hielo, sujete la bandeja por los extremos y retuerza suavemente.

CONSEJO

Para retirar los cubitos de hielo con más facilidad, vierta agua sobre la bandeja antes de retorcerla.

Descongelación

- La descongelación se produce de forma automática.
- El agua descongelada fluye hacia abajo hasta la bandeja de evaporación y se evaporará automáticamente.

Dispensador De Agua (Opcional)

Características

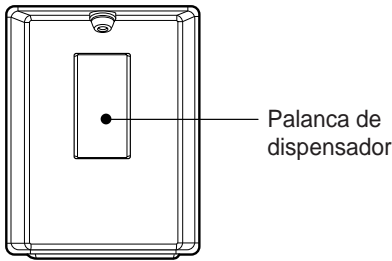

Palanca de dispensador

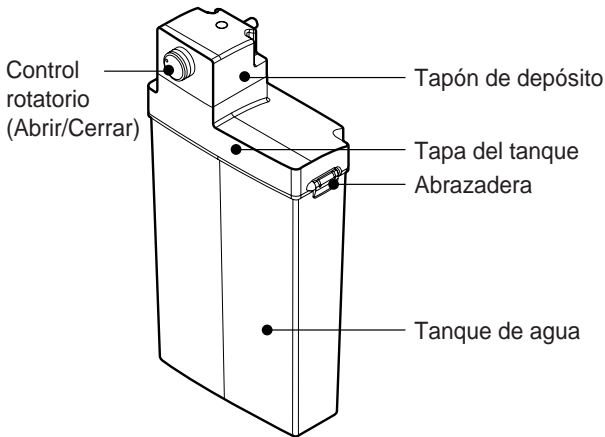

Llenado del TANQUE DE AGUA

1. Gire el control rotatorio para abrir. Y extraiga el depósito de agua. Tras liberar la abrazadera, abra el tapón del depósito y llénelo de agua con una jarra, etc...
2. Una vez lleno de agua potable, vuelva a colocar el tapón y cierre la abrazadera.
3. Cuando no se haya utilizado durante mucho tiempo o la primera vez que se utilice, llene el depósito con más de 3,2L de agua.

Dispensador De Agua (Opcional)

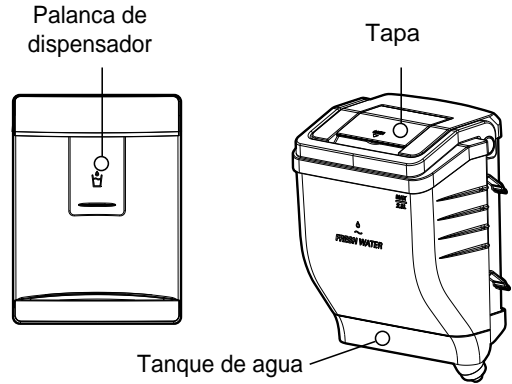

Llenado del TANQUE DE AGUA

Desmontaje del depósito de agua

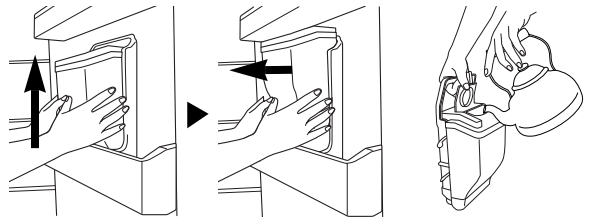

- El montaje se hace siguiendo el orden inverso al desmontaje.
- Tenga cuidado de no presionar con la válvula.
- Cuando monte el depósito de agua en la puerta, tenga cuidado de hacerlo correctamente.

1. Extraiga el depósito de agua. A continuación, abra la tapa.
2. Puede llenar hasta 2,3 litros de agua.
3. Llénelo con agua potable. Cierre la tapa.

Llenado de botella PET (Opcional)

Si va a utilizar agua en botella, puede conectar el depósito a la botella de agua normal para utilizar la botella en lugar del depósito.

1. Gire el módulo del depósito en la dirección de apertura para separarlo del depósito. Abra la botella de agua e inserte el tubo en ella.

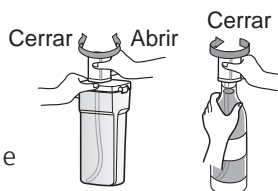

2. Monte la botella de agua en el módulo (la altura de la botella de agua debe ser inferior a 350 mm y superior a 300 mm). Vuelva a colocar la cesta reclinable. Hay algunos tipos no compatibles.

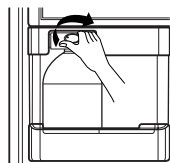

3. Monte la botella de agua sobre la puerta.

⚠ PRECAUCIÓN

- Utilice agua embotellada en circulación actual.
 - Si lo llena con refrescos, leche o zumos de fruta o agua de pozo (incluyendo Ca, Mg, Si etc..) o agua sin filtrar, podrían causarse averías.
- Al llenar el depósito con agua, deje que se enfríe el agua caliente antes de colocarla en el frigorífico.
 - El agua caliente puede causar averías.
- Al instalar el depósito de agua en el frigorífico, debe colocar el tapón y el control rotatorio de seguridad debe colocarse en la posición "close" (Cerrar).
 - Cuando el depósito de agua no se inserta correctamente, el dispensador no funcionará o podría caerse al suelo.
- Si desea extraer el depósito de agua para volver a llenarlo o limpiarlo, debe sujetar y tirar de la parte superior del depósito de agua y el control rotatorio en la posición "open" (Abrir).

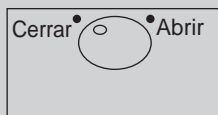

Bebida

1. Pulse el botón del dispensador con un vaso.
2. Al pulsar el botón, el agua del interior del dispensador sale.
3. Debe retirar el vaso con cuidado desde el botón de forma que el agua no caiga.
4. El ruido después de dispensar agua es el ruido de absorción del agua del tubo que se realiza por higiene.

⚠ PRECAUCIÓN

No vierta otro tipo de líquidos (leche, zumo, refrescos, etc.) que no sea agua. No vierta concretamente líquidos que sean granulados (puede provocar fallos de funcionamiento).

⚠ ADVERTENCIA

Llénelo solamente con agua potable.

La bomba puede generar ciertos ruidos durante la toma de agua fría del depósito (p.ej. botellas, depósito de agua).

Estante para botellas

Nombre de modelo : GB7143****

- Se pueden guardar botellas lateralmente con la esquinera para vinos. Después podrá darle la vuelta a la rejilla y colocarla sobre la bandeja. Así habrá más espacio en la bandeja.

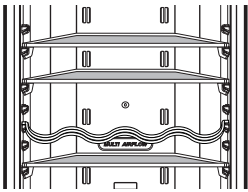

Ej.) en uso

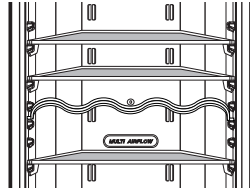

Ej.) sin usar

Nombre de modelo : GB7138****

- Las botellas pueden guardarse lateralmente con este rincón para vino. A continuación, puede invertir la rejilla de vino y colocarla en la cubierta.

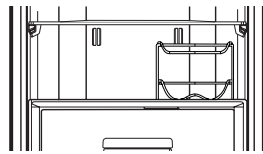
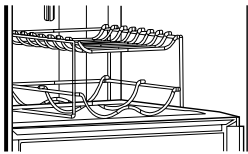

Estante de cristal desmontable

1. Levante la parte frontal del estante de cristal extraíble.
2. Tire del estante de cristal extraíble hacia la puerta unos 11 cm ~ 14 cm.
3. Inclíne ligeramente el estante de cristal hacia un lado.
4. Separe el estante de cristal al lugar designado.

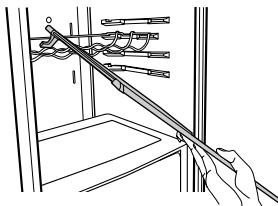
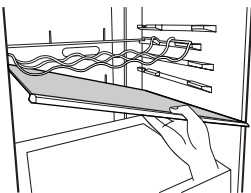
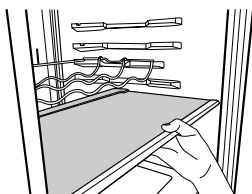
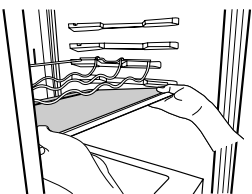

Compartimento del congelador

Si coloca grandes cantidades de alimentos en el congelador:

1. en el cajón superior del compartimento del congelador - retire el accesorio para cubitos de hielo y coloque los alimentos directamente en la repisa de alambre;
2. retire el cajón medio del compartimento del congelador y coloque los alimentos directamente en la repisa de alambre.

El compartimento del congelador está provisto de repisas de alambre para garantizar un mayor volumen de almacenamiento. El compartimento también cuenta con un cajón para almacenar carne húmeda o alimentos en estado semilíquido.

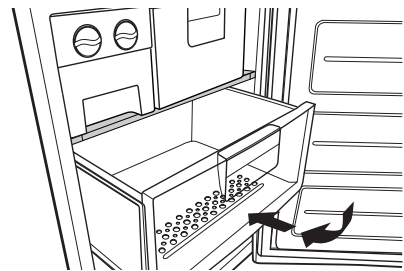

Capacidad máxima de congelación

Si ya hay alimentos en el compartimento, por favor ajuste del congelador a la temperatura más baja (-23 ° C) y pulse el botón "Express frz" varias horas antes colocar productos frescos en el congelador compartimento para conseguir la máxima capacidad, Habitualmente, 7 horas es suficiente.

Fabricadora automática de hielo

⚠ ADVERTENCIA

Riesgo de sufrir daños personales

NO meta las manos en fabricadora de hielo mientras ésta se encuentre en funcionamiento. Podría resultar herido.

INSTRUCCIONES DE FUNCIONAMIENTO

Un refrigerador recién instalado puede tardar entre 12 y 24 horas en empezar a fabricar hielo.

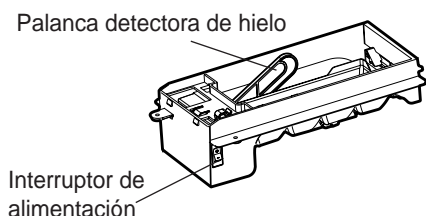

Unidad fabricadora de hielo

1. La fabricadora de hielo puede fabricar automáticamente ocho cubitos a la vez, 60~80 piezas al día. Esta cantidad puede variar según las circunstancias, como por ejemplo, la temperatura ambiente, dejar la puerta abierta, la carga del congelador, etc.
2. Deseche las primeras tandas de hielo para permitir que el conducto del agua esté libre de cualquier posible residuo.
3. El proceso de fabricación de hielo se detiene cuando el depósito de hielo está lleno.
4. Si no desea utilizar la fabricadora de hielo, desconéctela colocando el interruptor de alimentación en posición OFF (apagado).
Si desea volver a utilizar la fabricadora de hielo de nuevo, coloque el interruptor de alimentación en posición ON (encendido).
5. Si no se consume hielo con frecuencia, los cubitos más viejos se volverán turbios, adquirirán un sabor rancio y se encogerán.

NOTA

El sonido producido cuando el hielo cae en el depósito es normal. No está causado por defectos en el producto.

⚠ ADVERTENCIA

- Si no se consume hielo con frecuencia, los cubitos más viejos se volverán turbios, adquirirán un sabor rancio y se encogerán.
- No almacene los cubitos de hielo durante más de dos semanas.

CUÁNDO DEBE DESCONECTAR LA ALIMENTACIÓN DE LA FABRICADORA DE HIELO (INTERRUPTOR EN OFF)

- Cuando la corriente de agua vaya a permanecer cortada durante varios días.
- Cuando el depósito de hielo vaya a extraerse durante más de un minuto o dos.
- Cuando el refrigerador no vaya a utilizarse durante varios días.

PREPARACIÓN DURANTE EL PERIODO DE VACACIONES

- Desconecte la alimentación del interruptor (OFF) y cierre el suministro de agua del refrigerador.

Tanque de agua

Hielo sin instalación de agua

Puede utilizar el agua del tanque para utilizar la Fabricadora de hielo sin tener que conectar la tubería del agua con el refrigerador.

Cómo desinstalar el tanque de agua (Limpieza)

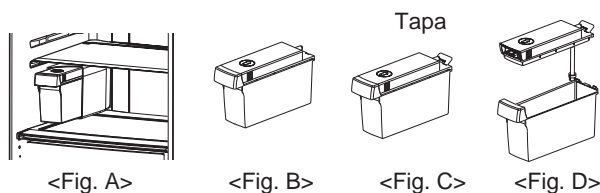

- Para llenar el tanque de agua, tire al mismo tiempo de ambos lados de la tapa para abrir el tanque como se muestra en la imagen (1)

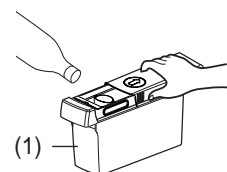

- Cuando vuelva a instalar el tanque de agua, empuje el tanque hasta que la línea indicada encaje en el agujero como se muestra en la imagen (2). La fabricación de hielo automática no funcionará si el tanque está mal colocado. Si esto sucede, en la pantalla aparecerá la señal "NO WATER" (no hay agua).

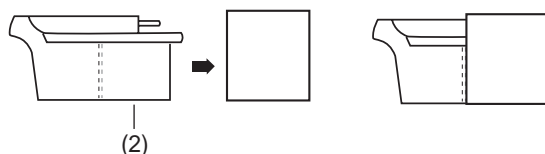

Indicador NO WATER (No hay agua)

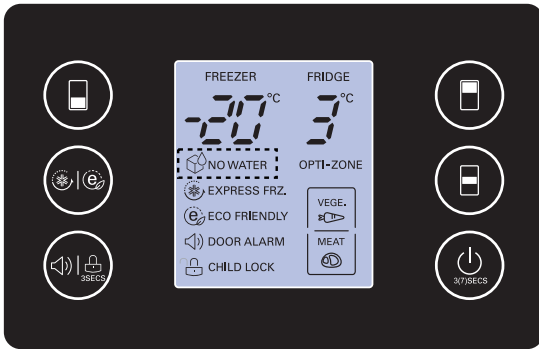

- La señal NO WATER (No hay agua) () aparecerá en la pantalla cuando el tanque de agua no esté instalado en el refrigerador, o cuando no haya agua en el tanque.
- La señal NO WATER (No hay agua) desaparecerá de la pantalla cuando el tanque se llene de agua y se reinstale en el refrigerador. Si instala el tanque vacío, la señal NO WATER desaparecerá por un momento de la pantalla, y después volverá a parecer.
- El sonido emitido cuando el hielo cae al depósito es normal. Tras expender el hielo, tal vez escuche un ruido sordo mientras funciona la bomba. Esto es normal.

NOTA

- A la hora de instalar o extraer el tanque de agua, procure no ejercer demasiada fuerza, ya que esto podría dañar el tanque.
- Si no hay agua en el tanque, no podrá utilizar la función de la Fabricadora automática de hielo.
- Cuando el nivel de agua en el tanque sea bajo, el tamaño del hielo puede ser más pequeño.
- Se aconseja que vacíe el agua que pueda quedar en el tanque antes de rellenarlo con agua nueva.
- No llene el tanque con más de 1,5 L de agua.

⚠ ADVERTENCIA

- Utilice agua potable.
 - La Fabricadora de hielo podría averiarse si utiliza otros líquidos, como refrescos, leche, zumos, agua de pozos subterráneos (ricas en Ca, Mg, Si, etc...) o agua no filtrada.
- Cuando llene el tanque con agua, deje que el agua caliente se enfríe antes de instalar el tanque en el refrigerador.
 - El agua caliente podría causar averías.
- El tanque de agua puede resultar muy pesado. No deje que lo manejen o lo sostengan los niños, especialmente con una sola mano.

Almacenamiento De Alimentos

▲ PRECAUCIÓN

- No almacee alimentos que se estropeen fácilmente a bajas temperaturas, como el plátano y el melón.
- Deje enfriar la comida caliente antes de guardarla. Si se guarda comida caliente en el frigorífico-congelador, se pueden estropear otros alimentos y además el consumo de energía es mucho mayor.
- Para almacenar alimentos, utilice recipientes con tapas. Esto impide que se evapore la humedad y contribuye a mantener el sabor y el valor nutritivo de los alimentos.
- No bloquee con comida los tubos ventiladores. La circulación constante de aire frío mantiene uniforme la temperatura del frigorífico-congelador.
- No abra la puerta constantemente. Cuando se abre la puerta entra aire caliente en el frigorífico-congelador y esto conlleva un aumento de la temperatura.
- No guarde demasiados alimentos en las baldas de la puerta, ya que esto puede impedir que la puerta se cierre totalmente.
- No ponga botellas en el compartimento del congelador ya que cuando se congelan pueden estallar.
- No vuelva a congelar comida que ha sido descongelada. Esto hace que los alimentos pierdan sabor y valor nutritivo.
- No guarde productos farmacéuticos, materiales científicos u otros productos sensibles a la temperatura en el frigorífico. No se deben guardar en el frigorífico los productos sujetos a estrictos controles de temperatura.
- Si desea congelar rápidamente nuevos alimentos, colóquela en el cajón medio del compartimento del congelador y pulse el botón Express Frz.
- Para garantizar una adecuada circulación del aire en el electrodoméstico, introduzca los cajones del congelador hasta el fondo.

Consejos para ahorrar energía

- No mantenga la puerta abierta durante periodos prolongados de tiempo, cierre la puerta lo antes posible.
- Se aconseja no colocar demasiados alimentos en el frigorífico. Deje espacio suficiente para que pueda circular el aire frío libremente.
- No ajuste la temperatura del refrigerador-congelador más baja de lo necesario. No coloque los alimentos cerca del sensor de temperatura. Mantenga libre el espacio de 5mm mínimo de los sensores de temperatura.
- Deje enfriar los alimentos calientes antes de guardarlos en el frigorífico. Si guarda alimentos calientes en el refrigerador-congelador, podrían echarse a perder y el consumo de electricidad será más elevado.
- No bloquee los orificios del aire con los alimentos. La correcta circulación del aire frío mantiene constante la temperatura en el interior del refrigerador-congelador.
- No abra la puerta con frecuencia. De lo contrario, se calienta el aire del interior y aumenta la temperatura.
- Para mantener la posición de las partes interiores, como cestos, cajones (refrigerador), estantes y estantes de rejillas. Suministrado por el fabricante es el uso más eficiente para el ahorro de energía.

Información General

Corte de energía

- Un corte de energía de 1-2 horas no perjudica la conservación de los alimentos. Procure evitar abrir y cerrar la puerta con mucha frecuencia.

En caso de mudanza

- Retire toda la comida del frigorífico-congelador y precinte con firmeza todos los accesorios sueltos.
- Gire los tornillos reguladores hasta el tope antes de retirar el aparato; en caso contrario los tornillos pueden rayar el suelo o impedir el desplazamiento del frigorífico-congelador.

Tubo anticondensación

- El conducto anticondensación se instala alrededor de la parte frontal del frigorífico y el congelador, sólo en el congelador o en la separación entre los compartimentos para evitar la condensación.



- Es normal que el frigorífico-congelador se caliente, especialmente después de la instalación o cuando la temperatura ambiente es alta.

Cambio de la posición de la puerta

- El frigorífico congelador está diseñado para cambiar la posición de la puerta, es decir, se puede abrir hacia la izquierda o derecha para que encaje en la cocina.

MANGOS DE LA PUERTA (para modelos de 2 tonos)

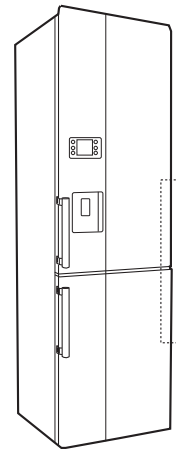

- Si ha escogido un frigorífico de dos colores y le gustaría cambiar el sentido de las puertas, puede hacerlo. Si desea comprar unos tiradores de otro color póngase en contacto con el servicio técnico de LG, en el número que se muestra en la tarjeta de garantía, o contáctese con la tienda donde ha adquirido el frigorífico.

⚠ PRECAUCIÓN

Sin embargo, cuando desee cambiar la posición de las puertas, debe llamar a un servicio técnico. El cambio del sentido de apertura de las puertas no está cubierto por la garantía.

Limpieza

Antes de limpiar

No olvide desenchufar el aparato.

Exterior

Limpie la parte exterior del aparato con un paño suave humedecido con agua caliente o detergente líquido.

Si utiliza detergente, no olvide retirarlo con un paño húmedo limpio.

Interior

Igual al anterior.

Después de limpiar

Compruebe que el cable de potencia no está deteriorado, que la clavija no esté sobrecalentada y que esté bien introducida en la toma de corriente.

⚠ ADVERTENCIA

No se olvide de secar el aparato con un paño después de lavarlo con agua.

No utilice abrasivos, petróleo, benceno, disolvente, ácido clorhídrico, agua hirviendo, cepillos ásperos, etc, ya que pueden deteriorar las piezas del frigorífico-congelador.

Bandeja antigoteo

Limpie la humedad que haya alrededor de la parte de la puerta y la bandeja para goteos con un trapo limpio.

Dispensador exterior

Seque la humedad del dispensador y la palanca con un paño.

Tanque del agua

1. Gire el control rotatorio para abrir.
Y extraiga el depósito de agua.
2. Tras liberar la abrazadera y retirarla, límpiela y enjuáguela completamente por dentro y fuera utilizando un limpiador neutro.

Módulo de depósito con tapón y Depósito con tapón

Limpie y enjuague el módulo del depósito y el depósito utilizando un limpiador neutro. Se le aconseja que utilice un cepillo pequeño para limpiar las ranuras de la tapa del tanque.

⚠ PRECAUCIÓN

No separe el tornillo y el tuvo del módulo del depósito. Limpie la superficie exterior.

Smart Diagnosis™

(Optional)

En caso de experimentar algún problema, el frigorífico es capaz de transmitir datos al centro de servicio LG a través de su teléfono. Esto le permite hablar directamente con nuestros especialistas capacitados. El especialista registra los datos transmitidos desde su máquina y los utiliza para analizar el asunto en cuestión proporcionándole un diagnóstico rápido y eficaz.

Si experimenta algún problema con su frigorífico llame al centro de servicio LG. Utilice la función Smart Diagnosis solamente cuando se lo indique el agente del centro de llamadas LG. Los sonidos de transmisión son normales y suenan como una máquina de fax.

La función Smart Diagnosis no puede activarse a menos que su frigorífico esté conectado a la red eléctrica. Si su frigorífico no se enciende, debe realizar el diagnóstico y la resolución de problemas y no utilizar la función Smart Diagnosis.

En primer lugar, llame al centro de servicio LG. Utilice la función Smart Diagnosis solamente cuando se lo indique el agente del centro de llamadas LG.

1. Bloquee la pantalla. Para bloquear la pantalla, mantenga pulsado el botón de bloqueo durante tres segundos. (Si la pantalla ha permanecido bloqueada durante más de cinco minutos, deberá desactivar el bloqueo y volver a activarla.)



2. Abra la puerta del frigorífico.

3. Presione y mantenga apretado el botón "Freezer" durante 3 segundos.

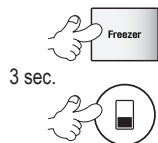

Nota

Si la puerta ha estado abierta durante más de un minuto, debe cerrar la puerta y empezar de nuevo desde el punto nº 1

4. Siguiendo las instrucciones del operador, sostenga el micrófono del teléfono cerca del icono «SmartDiagnosis».



5. Mantenga el teléfono en esa posición hasta que finalice el sonido de transferencia de datos.
6. Mantenga el teléfono en su lugar hasta que haya terminado la transmisión del tono. Esto toma alrededor de 3 segundos. Reanude la conversación con el especialista, que será entonces capaz de ayudarle a utilizar la información transmitida para su análisis.

Nota

- Para obtener mejores resultados, no mueva el teléfono mientras se están transmitiendo los tonos.
- Si el agente del centro de llamadas no puede obtener un registro preciso de los datos, es posible que le pida que vuelva a intentarlo.
- La función puede verse afectada por las diferencias en la calidad de la llamada según la región.
- Utilice un teléfono fijo para establecer una mejor conexión comunicativa; el servicio también será mejor.
- Una llamada con mala calidad puede dar lugar a una baja transmisión de datos del teléfono a la máquina y causando el funcionamiento incorrecto de la función Smart Diagnosis.

Antes de acudir a la asistencia técnica, consulte la lista de abajo.

Esto supondrá un ahorro de tiempo y dinero.

Esta lista incluye los incidentes más frecuentes que no son debidos a la fabricación o materiales defectuosos de este aparato.

Problema	Possible Causes
El frigorífico-congelador no funciona	<ul style="list-style-type: none"> • Puede que la clavija esté desenchufada de la toma de corriente. Enchúfela con firmeza. • El fusible doméstico se ha quemado o ha saltado el interruptor. Compruebe el fusible y sustitúyalo si es necesario, y vuelva a conectar el interruptor. • Corte de energía. Compruebe las luces de la casa.
Temperatura del Frigorífico o del Congelador demasiado caliente	<ul style="list-style-type: none"> • El mando de la temperatura no está situado en la posición adecuada. Remítase a la sección Control de Temperatura. • El aparato está próximo a una fuente de calor. • Medio cálido-apertura frecuente de puertas. • La puerta se mantiene abierta durante mucho tiempo. • Algún envase impide que se cierre la puerta o bloquea el conducto de aire del compartimento congelador.
Vibración, traqueteo o ruidos anormales	<ul style="list-style-type: none"> • Puede que el suelo en el que el aparato está instalado no sea uniforme o que el frigorífico-congelador no esté firme. Nivélelo girando el tornillo regulador. • Presencia de objetos innecesarios en la parte trasera del aparato.
Escarcha o cristales de de hielo en comida congelada	<ul style="list-style-type: none"> • Puede que se haya dejado la puerta entreabierta o que un envase impide que ésta se cierre. • Apertura de puerta prolongada o muy frecuente. • Es normal que se formen escarchas dentro de los envases.
Acumulación de humedad en el aparato	<ul style="list-style-type: none"> • Es probable que esto suceda en un espacio húmedo. Limpie con un paño seco.
Acumulación de humedad en el interior	<ul style="list-style-type: none"> • Apertura de puerta prolongada o muy frecuente. • Cuando el ambiente es húmedo, al abrir las puertas el aire lleva la humedad hacia el frigorífico.
El frigorífico despidе mal olor	<ul style="list-style-type: none"> • Los alimentos que despiden mucho olor deben guardarse herméticamente o envolverse. • Compruebe si hay comida estropeada. • El interior necesita limpieza. Remítase a la sección LIMPIEZA.

La puerta no cierra adecuadamente

- Hay algún envase que impide que la puerta se cierre. Retírelos.
- El frigorífico-congelador no está nivelado. Ajuste los tornillos reguladores.
- Puede que el suelo en el que el aparato está instalado no sea uniforme o que el frigorífico-congelador no esté firme. Eleve ligeramente la parte delantera con el tornillo regulador.

La luz del interior no funciona

- No hay corriente en la toma.
- Si desea cambiar la lámpara, póngase en contacto con un servicio técnico.

No sale agua

- Demasiado bajo nivel de agua en el depósito de agua. Llene el depósito de agua con más de 3.2L de agua.



CÓMO DESHACERSE DE APARATOS ELÉCTRICOS Y ELECTRÓNICOS VIEJOS

1. Todos los aparatos eléctricos o electrónicos se deben desechar de forma distinta del servicio municipal de recogida de basura, a través de puntos de recogida designados por el gobierno o las autoridades locales.
2. La correcta recogida y tratamiento de los dispositivos inservibles contribuye a evitar riesgos potenciales para el medio ambiente y la salud pública.
3. Para obtener más información sobre cómo deshacerse de sus aparatos eléctricos y electrónicos viejos, póngase en contacto con su ayuntamiento, el servicio de recogida de basuras o el establecimiento donde adquirió el producto.



MFL67794801



The model and serial number of the refrigerator is located on the back or one side of the refrigerator. Record it below should you ever need service.

MODEL _____
SERIAL _____

Manufacturer address:

LG Electronics Wrocław Sp. z o.o.,
ul. LG Electronics 1-2, Biskupice Podgórne,
55-040 Kobierzyce, Poland.

Printed in Poland