

ΕΓΧΕΙΡΙΔΙΟ ΙΔΙΟΚΤΗΤΗ ΨΥΓΕΙΟ- ΚΑΤΑΨΥΚΤΗΣ

Παρακαλούμε διαβάστε προσεκτικά το παρόν εγχειρίδιο οδηγιών πριν τη λειτουργία και διατηρήστε το ευπρόσιτο ανά πάσα στιγμή για μελλοντική αναφορά.

Καταχώριση

Το μοντέλο και ο σειριακός αριθμός βρίσκονται στο πίσω μέρος της μονάδας. Ο αριθμός αυτός είναι μοναδικός για τη συγκεκριμένη μονάδα και μη διαθέσιμος σε τρίτους. Θα πρέπει να καταγράψετε τις πληροφορίες που ζητούνται στο τμήμα που ακολουθεί και να διατηρείτε αυτόν τον οδηγό ως μόνιμο αρχείο της αγοράς σας. Συρράψτε την απόδειξή σας σε αυτό το σημείο.

Ημερομηνία Αγοράς : _____

Αντιπρόσωπος από τον οποίο έγινε η Αγορά : _____

Διεύθυνση Αντιπροσώπου : _____

Αρ. Τηλεφώνου Αντιπροσώπου : _____

Αρ. Μοντέλου : _____

Σειριακός Αριθμός : _____

Πίνακας Περιεχομένων

Εισαγωγή	Σημαντική Οδηγία Ασφάλειας	4
	Προσδιορισμός Τμημάτων	10
Εγκατάσταση	Εγκατάσταση	17
	Εκκίνηση	18
Λειτουργία	Έλεγχος Θερμοκρασίας	19
	Ζώνη-OPTI (Κατάψυξη)	21
	Express Frz. (Άμεση Κατάψυξη)	22
	Οικολογικό	22
	Αυτοέλεγχος	22
	Κλειδωμα	23
	Άνοιγμα/Κλείσιμο	23
	Διαμέρισμα Ψυγείου	23
	Vita light	24
	Ηχητικό Σήμα Πόρτας	24
	Παραγωγή Πάγου	25
	Απόψυξη	25
	Παροχή Νερού	26
	Ράφι Φιαλών	28
	Αφαιρούμενο Γυάλινο Ράφι	28
	Διαμέρισμα Καταψύκτη	28
Αυτόματη μηχανή παραγωγής πάγου	29	
Υπόδειξη Για Την Αποθήκευση Τροφίμων	Αποθήκευση Τροφίμων	31
	Προτάσεις εξοικονόμησης ενέργειας	31
Φροντίδα και Συντήρηση	Γενικές Πληροφορίες	32
	Αναστροφή Πορτών	32
	Καθαρισμός	33
Επίλυση Προβλημάτων	SmartDiagnosis™	34
	Επίλυση Προβλημάτων	35

Σημαντική Οδηγία Ασφάλειας

ΒΑΣΙΚΕΣ ΠΡΟΦΥΛΑΞΕΙΣ ΑΣΦΑΛΕΙΑΣ

Ο οδηγός αυτός περιέχει πολλά σημαντικά μηνύματα για την ασφάλεια. Να τα διαβάσετε και να τα τηρείτε πάντα.

▲ Αυτό είναι το σύμβολο συναγερμού. Σας προειδοποιεί για μηνύματα που σας ενημερώνουν για κινδύνους που μπορούν να σκοτώσουν ή τραυματίσουν εσάς ή τους άλλους ή να προκαλέσουν ζημιά στο προϊόν. Όλων των μηνυμάτων ασφαλείας θα προηγείται το σύμβολο συναγερμού και η λέξη-σήμα κινδύνου ΚΙΝΔΥΝΟΣ, ΠΡΟΕΙΔΟΠΟΙΗΣΗ ή ΠΡΟΣΟΧΗ. Οι λέξεις αυτές σημαίνουν τα εξής:

- ▲ **ΚΙΝΔΥΝΟΣ** Θα σκοτωθείτε ή θα τραυματιστείτε σοβαρά αν δεν ακολουθήσετε τις οδηγίες.
- ▲ **ΠΡΟΕΙΔΟΠΟΙΗΣΗ** Μπορεί να σκοτωθείτε ή να τραυματιστείτε αν δεν ακολουθήσετε τις οδηγίες.
- ▲ **ΠΡΟΣΟΧΗ** Υποδεικνύει μία άμεση κατάσταση κινδύνου η οποία, αν δεν αποτραπεί, μπορεί να καταλήξει σε δευτερεύον ή μέτριο τραυματισμό ή μόνο σε βλάβη του προϊόντος.

Όλα τα μηνύματα ασφαλείας θα αναγνωρίσουν τον κίνδυνο, θα σας πουν πώς να μειώσετε τις πιθανότητες τραυματισμού και τι μπορεί να συμβεί αν δεν ακολουθηθούν οι οδηγίες.

▲ ΠΡΟΕΙΔΟΠΟΙΗΣΗ

Για να μειωθεί ο κίνδυνος πυρκαγιάς, ηλεκτροπληξίας ή τραυματισμού ατόμων κατά τη χρήση του προϊόντος, θα πρέπει να ακολουθηθούν οι βασικοί κανόνες ασφαλείας, συμπεριλαμβανομένου και του ακόλουθου.

Διαβάστε όλες τις οδηγίες πριν χρησιμοποιήσετε το μηχάνημα.

1. Όταν το συνδέετε στο ρεύμα

Θα πρέπει να χρησιμοποιηθεί η ενδεδειγμένη πρίζα.

- Η χρήση πολλών συσκευών σε μία πρίζα μπορεί να προκαλέσει πυρκαγιά.
- Ο αποζεύκτης διαρροής ρεύματος μπορεί να χαλάσει τα τρόφιμα και ο διανεμητής μπορεί να παρουσιάσει διαρροή.

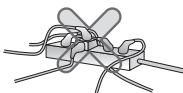

Μην τοποθετείτε την πρίζα του ρεύματος να κοιτάει προς τα πάνω ή να πιέζεται στο πίσω μέρος του ψυγείοκαταψύκτη. Μπορεί να χυθεί νερό, ή να προκληθεί ζημιά στην πρίζα το οποίο προκαλεί πυρκαγιά ή ηλεκτροπληξία.

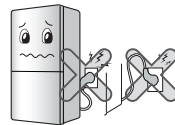

Φροντίστε να μην εγκλωβιστεί ή χαραχθεί το καλώδιο τροφοδοσίας, εάν σπρώξετε προς τα πίσω τον ψυγείοκαταψύκτη, ενώ έχετε εξάγει το βύσμα ρεύματος κατά την εγκατάσταση.

Μπορεί να προκληθεί πυρκαγιά ή ηλεκτροπληξία. Κατά τη μετακίνηση της συσκευής μακριά από τον τοίχο, να προσέχετε ώστε να μη μαγκώνεται ή φθείρεται το καλώδιο τροφοδοσίας με οποιονδήποτε τρόπο.

Μην προκαλείτε βλάβη στο καλώδιο λυγίζοντας το ή πιέζοντας το με βαριά αντικείμενα.

Μπορεί να φθείρει το καλώδιο ρεύματος, να προκαλέσει πυρκαγιά ή ηλεκτροπληξία.



Μην επεκτείνετε ή τροποποιείτε το μήκος της πρίζας.

Προκαλείται ηλεκτροπληξία ή πυρκαγιά από την ηλεκτρική φθορά του καλωδίου ρεύματος ή άλλων.



Αποσυνδέστε το καλώδιο ρεύματος όταν καθαρίζετε, αγγίζετε ή αντικαθιστάτε την εσωτερική λάμπα του ψυγείοκαταψύκτη.

- Μπορεί να προκαλέσει ηλεκτροπληξία ή τραυματισμό.
- Όταν αντικαθιστάτε την εσωτερική λάμπα του ψυγείοκαταψύκτη, βεβαιωθείτε ότι δεν έχει αφαιρεθεί από το εσωτερικό της υποδοχής ο λαστιχένιος δαχτύλιος που εμποδίζει τη δημιουργία σπινθήρα.



Σημαντική Οδηγία Ασφάλειας

Μην αποσυνδέετε ή αγγίζετε την πρίζα ρεύματος με βρεγμένα χέρια.

Μπορεί να προκαλέσει ηλεκτροπληξία ή τραυματισμό.



Απομακρύνετε νερό και σκόνη από την πρίζα ρεύματος και εισάγετε την αφού πρώτα έχετε συνδέσει με ασφάλεια τις άκρες των ακίδων.

Η σκόνη, το νερό ή η ασταθής σύνδεση μπορεί να προκαλέσει πυρκαγιά ή ηλεκτροπληξία.

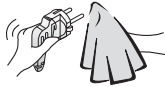

Αφαιρέστε την πρίζα του ρεύματος πιάνοντας την άκρη της πρίζας και όχι τραβώντας το καλώδιο.

Μπορεί να προκληθεί ηλεκτροπληξία ή πυρκαγιά από βραχυκύκλωμα.



Βεβαιωθείτε για τη γείωση. Σε περίπτωση που οι οδηγίες γείωσης δεν σας είναι πλήρως κατανοητές, ή αν έχετε αμφιβολίες για το κατά πόσο η συσκευή είναι κατάλληλα γειωμένη, συμβουλευτείτε έναν ειδικευμένο ηλεκτρολόγο ή τεχνικό επισκευής.

Η λανθασμένη γείωση μπορεί να προκαλέσει μηχανική βλάβη και ηλεκτροπληξία.

Φροντίστε να χρησιμοποιείτε κατάλληλη, αποκλειστική και γειωμένη τάση για το βύσμα ρεύματος.

Μπορεί να προκληθεί πυρκαγιά.

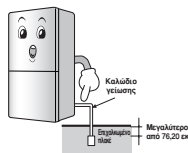

Όταν το καλώδιο ή η πρίζα ρεύματος έχουν φθαρεί ή οι τρύπες της εξόδου του ρεύματος είναι χαλαρές μην τις χρησιμοποιείτε.

Μπορεί να προκαλέσει ηλεκτροπληξία ή βραχυκύκλωμα και πυρκαγιά.

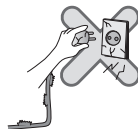

Περιμένετε πρώτα 5 λεπτά ή περισσότερο όταν συνδέετε την πρίζα.

Μπορεί να εξασθενίσει η λειτουργία της κατάψυξης.



2. Όταν χρησιμοποιείτε τον ψυγειοκαταψύκτη.

Μην τοποθετείτε βαριά ή επικίνδυνα αντικείμενα (δοχεία με υγρά) στον ψυγειοκαταψύκτη.

Μπορεί να πέσουν και να προκαλέσουν τραυματισμό, πυρκαγιά ή ηλεκτροπληξία όταν ανοίγετε ή κλείνετε την πόρτα.



Μη στηρίζετε πάνω στην πόρτα ή τα ράφια της πόρτας ή στο θάλαμο ψύξης.

Μπορεί να πέσει ο ψυγειοκαταψύκτης ή να τραυματίσετε τα χέρια σας. Ειδικότερα μην επιτρέπετε στα παιδιά να κάνουν τα παραπάνω.



Μην αφήνετε τα παιδιά να εισέρχονται στο προϊόν.

Η ζωή ενός παιδιού μπορεί να τεθεί σε κίνδυνο, εάν ένα παιδί μπει στο ψυγείο.

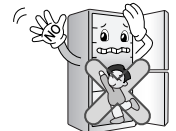

Το γρήγορο άνοιγμα και κλείσιμο της πόρτας του ψυγείου μπορεί να προκαλέσει την πτώση των τροφίμων στο καλάθι του ψυγείου και έτσι να χτυπήσετε το πόδι σας. Επομένως, πρέπει να είστε προσεκτικοί.

Μην τοποθετείτε τον ψυγειοκαταψύκτη σε υγρό μέρος ή σε μέρος που πέφτουν νερά.

Η φθορά της μόνωσης των ηλεκτρικών μερών μπορεί να προκαλέσει ηλεκτρική διαρροή.



Σημαντική Οδηγία Ασφάλειας

Μη χρησιμοποιείτε ή αποθηκεύετε εύφλεκτα υλικά αιθέρα, βενζίνη, οινόπνευμα, φάρμακα, αέριο LP, σπρέι ή καλλυντικά κοντά ή μέσα στον ψυγείοκαταψύκτη.

Μπορεί να προκαλέσει έκρηξη ή φωτιά.

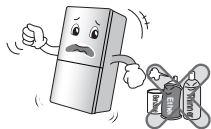

Μην τοποθετείτε αναμμένο κερι εντός του ψυγείοκαταψύκτη για να εξουδετερώσετε τις οσμές. Μη χρησιμοποιείτε πιστολάκι για να στεγνώσετε το εσωτερικό και μην ανάβετε κεριά για την απομάκρυνση των οσμών.

Μπορεί να προκαλέσει έκρηξη ή φωτιά.



Μην αποθηκεύετε φάρμακα ή ακαδημαϊκά υλικά εντός του ψυγείοκαταψύκτη.

Σε περίπτωση αποθήκευσης ενός υλικού που τελεί υπό αυστηρό έλεγχο θερμοκρασίας, υπάρχει πιθανότητα αυτό να χαλάσει ή να παρουσιάσει μια απρόσμενη αντίδραση η οποία να προκαλέσει κινδύνους.



Μη χρησιμοποιείτε εύφλεκτα σπρέι κοντά στον ψυγείοκαταψύκτη.

Μπορεί να προκληθεί πυρκαγιά.



Αποφύγετε τις συσκευές θέρμανσης. Τοποθετήστε σε μέρη μακριά από τη φωτιά και σε μέρη με διαρροή εύφλεκτου υγρού.

Μπορεί να προκληθεί πυρκαγιά.



Μην τοποθετείτε βάζα, κύπελα, καλλυντικά, φάρμακα ή άλλα δοχεία με νερό πάνω στον ψυγείοκαταψύκτη.

Μπορεί να προκληθεί πυρκαγιά, ηλεκτροπληξία ή τραυματισμός από την πτώση τους.



Στην περίπτωση βροντών και αστραπών ή σε περίπτωση που δε θα χρησιμοποιηθεί για μεγάλο χρονικό διάστημα, αποσυνδέστε το βύσμα ρεύματος.

Υπάρχει κίνδυνος ηλεκτροπληξίας ή πυρκαγιάς.



Χρησιμοποιείτε τον πλημμυρισμένο ψυγείοκαταψύκτη αφού πρώτα τον ελέγξετε.

Μπορεί να προκληθεί ηλεκτροπληξία ή πυρκαγιά.

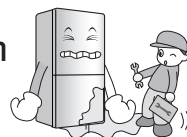

Σε περίπτωση διαρροής γκαζιού μην ακουμπάτε τον ψυγείοκαταψύκτη ή την πρίζα και αερίστε αμέσως το δωμάτιο.

- Η έκρηξη από σπινθήρα μπορεί να προκαλέσει πυρκαγιά ή εγκαύματα.
- Επειδή ο ψυγείοκαταψύκτης χρησιμοποιεί φυσικό αέριο (ισοβουτάνιο, R600a) ως ψυκτικό μέσο φιλικό προς το περιβάλλον, ακόμη και μια μικρή ποσότητα αυτού (80~90 g) μπορεί να είναι εύφλεκτη. Σε περίπτωση που υπάρξει διαρροή γκαζιού λόγω σοβαρής ζημιάς κατά την παράδοση, οποιοσδήποτε σπινθήρας κατά την εγκατάστασή ή χρήση του μπορεί να προκαλέσει πυρκαγιά ή εγκαύματα.

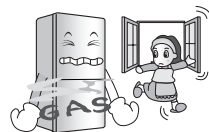

Μην ψεκάζετε την εξωτερική ή την εσωτερική πλευρά του ψυγείοκαταψύκτη με νερό ή μην τον καθαρίζετε με βενζίνη ή διαλυτικό.

Η φθορά της μόνωσης των ηλεκτρικών μερών μπορεί να προκαλέσει ηλεκτροπληξία ή πυρκαγιά.



Σε περίπτωση που αντιληφθείτε οποιαδήποτε παράξενη οσμή ή καπνό προερχόμενα από τον ψυγείοκαταψύκτη, αποσυνδέστε αμέσως την παροχή ρεύματος και επικοινωνήστε με το κέντρο εξυπηρέτησης πελατών.

Μπορεί να προκληθεί πυρκαγιά.

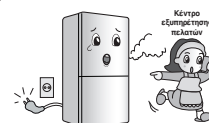

Σημαντική Οδηγία Ασφάλειας

Μην επιτρέπετε σε άλλα άτομα εκτός των εξουσιοδοτημένων μηχανικών να αποσυναρμολογήσουν, επιδιορθώσουν ή να τροποποιήσουν τον ψυγείοκαταψύκτη.

Μπορεί να προκληθεί τραυματισμός, ηλεκτροπληξία ή πυρκαγιά.

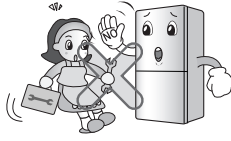

Μη χρησιμοποιείτε τον ψυγείοκαταψύκτη για άλλη χρήση εκτός της οικιακής (αποθήκευση φαρμάκων ή υλικά αναλύσεων, χρήση πάνω σε πλοίο, κλπ).

Μπορεί να προκληθεί απρόσμενος κίνδυνος όπως πυρκαγιά, ηλεκτροπληξία, αλλοίωση των αποθηκευμένων υλικών ή χημική αντίδραση.

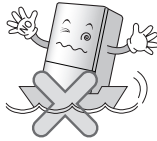

Κατά την τακτοποίηση του ψυγείοκαταψύκτη, αφαιρέστε τα υλικά συσκευασίας από την πόρτα.

Μπορεί να ενεργοποιηθεί το κλείδωμα ασφαλείας για παιδιά.



Η παρούσα συσκευή δεν προορίζεται για χρήση από άτομα (συμπεριλαμβανομένων των παιδιών) με μειωμένες φυσικές, αισθητηριακές ή πνευματικές ικανότητες, ή με έλλειψη εμπειρίας και γνώσης, εκτός και αν υπάρχει επιτήρηση ή τους έχουν δοθεί οδηγίες αναφορικά με τη χρήση της συσκευής από το άτομο που είναι υπεύθυνο για την ασφάλειά τους.

Θα πρέπει να επιτηρείτε τα παιδιά, ώστε να βεβαιωθείτε ότι δεν παίζουν με τη συσκευή.

Εγκαταστήστε τον ψυγείοκαταψύκτη πάνω σε στέρεο και επίπεδο δάπεδο.

Σε περίπτωση εγκατάστασής του σε ασταθές μέρος μπορεί να προκληθεί θάνατος από πτώση του ψυγείου κατά το άνοιγμα ή το κλείσιμο της πόρτας.



Μην τοποθετείτε τα χέρια σας ή μεταλλικά αντικείμενα στην έξοδο ψυχρού αέρα, το κάλυμμα, το κάτω μέρος του ψυγείοκαταψύκτη ή την θερμοπροστατευτική σχάρα (οπή εξαγωγής αερίων) στο πίσω μέρος.

Μπορεί να προκληθεί ηλεκτροπληξία ή τραυματισμός.

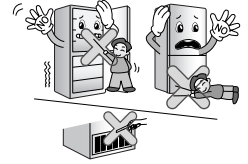

▲ ΠΡΟΣΟΧΗ

Σε περίπτωση παραβίασης της παρούσας οδηγίας μπορεί να προκληθεί τραυματισμός ή ζημιά στο σπίτι ή στα έπιπλα. Παρακαλούμε να είστε πάντα προσεκτικοί.

Μην αγγίζετε τα τρόφιμα ή τα δοχεία εντός του ψυγείου με βρεγμένα χέρια.

Μπορεί να προκληθούν κρουπαγήματα.



Μην τοποθετείτε τα τρόφιμα χωρίς τάξη στο εσωτερικό του ψυγείου.

Τα τρόφιμα μπορεί να πέσουν κατά το άνοιγμα και κλείσιμο της πόρτας του ψυγείου και να τραυματίσουν κάποιον.

Μην τοποθετείτε μπουκάλια στην κατάψυξη.

Μπορεί να προκληθεί τραυματισμός από το σπάσιμο του μπουκαλιού λόγω ψύξης του περιεχομένου.



Μην τοποθετείτε τα χέρια σας κάτω από τον ψυγείοκαταψύκτη.

Μπορεί να προκληθεί τραυματισμός από τη σιδερένια πλάκα.



Σημαντική Οδηγία Ασφάλειας

Μεταφέρετε τον ψυγειοκαταψύκτη πιάνοντάς τον από τις ειδικές λαβές στο κάτω μέρος του μπροστινού τμήματος και το πάνω μέρος του οπίσθιου τμήματος.

Σε αντίθετη περίπτωση, μπορεί να προκληθεί τραυματισμός από γλίστρημα των χεριών. Επειδή το προϊόν είναι βαρύ, εάν το μεταφέρετε μόνος μπορεί να χτυπήσετε ή να προκαλέσετε ατυχήματα.

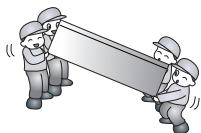

Επειδή το άνοιγμα ή το κλείσιμο της πόρτας του ψυγειοκαταψύκτη ενδέχεται να προκαλέσει τραυματισμό του ατόμου που βρίσκεται κοντά του, παρακαλούμε να είστε προσεκτικοί.

Το άνοιγμα ή το κλείσιμο της πόρτας μπορεί να προκαλέσει το πιάσιμο των χεριών ή των ποδιών στην χαραμάδα της πόρτας ή παιδικό τραυματισμό από τη γωνία.



Μην τοποθετείτε ζωντανά ζώα μέσα στον ψυγειοκαταψύκτη.

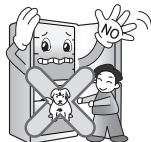

Μέτρα προφύλαξης

▲ ΠΡΟΕΙΔΟΠΟΙΗΣΗ

- Πριν από τη χρήση του, ο ψυγειοκαταψύκτης θα πρέπει να εγκαθίσταται και να τοποθετείται σωστά σύμφωνα με τις Οδηγίες Εγκατάστασης.
- Ποτέ να μη βγάζετε τον ψυγειοκαταψύκτη από την πρίζα τραβώντας το καλώδιο. Πάντα να πιάνετε το φικ και να τραβάτε ίσια προς τα έξω.
- Αφού ο ψυγειοκαταψύκτης τεθεί σε λειτουργία, να μην αγγίζετε τις ψυχρές επιφάνειες στο διαμέρισμα κατάψυξης, ιδιαίτερα όταν τα χέρια σας είναι υγρά ή βρεγμένα. Το δέρμα σας θα μπορούσε να κολλήσει σε αυτές τις εξαιρετικά ψυχρές επιφάνειες.

Προσβασιμότητα του φικ

Το φικ τροφοδοσίας του ψυγειοκαταψύκτη θα πρέπει να τοποθετείται σε θέση που παρέχει εύκολη πρόσβαση για γρήγορη αποσύνδεση σε περίπτωση έκτακτης ανάγκης.

Αντικατάσταση καλωδίου τροφοδοσίας

Όταν το καλώδιο τροφοδοσίας είναι φθαρμένο, η αντικατάστασή του θα πρέπει να γίνεται από τον κατασκευαστή ή τον αντίστοιχο αντιπρόσωπο επισκευών ή άλλο άτομο αντίστοιχων προσόντων, προκειμένου να αποτρέπονται πιθανοί κίνδυνοι.

Κίνδυνος

Κίνδυνος παγίδευσης παιδιού.
Πριν από τη διάθεσή του παλιού ψυγείου ή καταψύκτη σας, βγάλτε τις πόρτες. Αφήστε τα ράφια στη θέση τους ώστε να μην μπορούν να μπουν παιδιά στο εσωτερικό του ψυγείου.

Μην αποθηκεύετε

- Μην αποθηκεύετε ή χρησιμοποιείτε βενζίνη ή άλλους εύφλεκτους ατμούς και υγρά στην περιοχή αυτής ή άλλων συσκευών
- Μην αποθηκεύετε εκρηκτικές ουσίες όπως φιάλες αεροζόλ με εύφλεκτο προωθητικό αέριο σε αυτή τη συσκευή.

Γείωση

Σε περίπτωση ηλεκτρικού βραχυκυκλώματος, η γείωση μειώνει τον κίνδυνο ηλεκτροπληξίας παρέχοντας έναν αγωγό διαφυγής για το ηλεκτρικό ρεύμα. Προκειμένου να αποτρέψετε το ενδεχόμενο ηλεκτροπληξίας, η συσκευή αυτή θα πρέπει να είναι γειωμένη. Η ακατάλληλη χρήση του φικ γείωσης μπορεί να οδηγήσει σε ηλεκτροπληξία.

Σημαντική Οδηγία Ασφάλειας

▲ ΠΡΟΕΙΔΟΠΟΙΗΣΗ

- ▲ Φροντίστε να μη φράζονται ή εμποδίζονται τα ανοίγματα εξαερισμού στο περίβλημα ή το εσωτερικό της συσκευής.
- ▲ Μη χρησιμοποιείτε μηχανικές συσκευές ή άλλα μέσα επιτάχυνσης της διαδικασίας απόψυξης, εκτός από εκείνα που συστήνονται από τον κατασκευαστή.
- ▲ Μην προκαλείτε φθορά στο κύκλωμα ψύξης.
- ▲ Μη χρησιμοποιείτε ηλεκτρικές συσκευές στο εσωτερικό των διαμερισμάτων αποθήκευσης τροφίμων της συσκευής, εκτός και αν είναι του τύπου που συστήνεται από τον κατασκευαστή.
- ▲ Το αέριο ψύξης και μόνωσης που διοχετεύεται στη συσκευή απαιτεί ειδικές διαδικασίες διάθεσης. Κατά τη διάθεση, παρακαλούμε συμβουλευτείτε κάποιον αντιπρόσωπο επισκευής ή άλλο άτομο με τα κατάλληλα προσόντα.



Η συσκευή περιέχει μικρή ποσότητα ψυκτικού ισοβουτανίου (R600a), φυσικού αερίου υψηλού βαθμού συμβατότητας με το περιβάλλον, το οποίο είναι επίσης εύφλεκτο. Κατά τη μεταφορά και εγκατάσταση της συσκευής θα πρέπει να λαμβάνεται φροντίδα ώστε να μην προκαλείται φθορά σε οποιοδήποτε τμήμα του κυκλώματος ψύξης. Η εκτόξευση ψυκτικού από τις σωληνώσεις θα μπορούσε να προκαλέσει ανάφλεξη ή τραυματισμό στο μάτι. Σε περίπτωση που διαπιστώνεται κάποια διαρροή, αποφύγετε την εμφάνιση οποιασδήποτε γυμνής φλόγας ή πιθανών πηγών ανάφλεξης και αερίστε το δωμάτιο στο οποίο βρίσκεται η συσκευή για αρκετά λεπτά.

Προκειμένου να αποφύγετε τη δημιουργία μίγματος εύφλεκτων αερίων σε περίπτωση που εκδηλώνεται διαρροή στο κύκλωμα ψύξης, το μέγεθος του δωματίου στο οποίο εγκαθίσταται η συσκευή θα πρέπει να καθορίζεται βάσει της ποσότητας του χρησιμοποιούμενου ψυκτικού. Το δωμάτιο θα πρέπει να έχει μέγεθος 1 m² για κάθε 8 g ψυκτικού R600a στο εσωτερικό της συσκευής. Η ποσότητα ψυκτικού στη συγκεκριμένη συσκευή σας υποδεικνύεται στην πλακέτα ταυτότητας στο εσωτερικό της συσκευής. Ποτέ να μη θέτετε σε λειτουργία μία συσκευή που παρουσιάζει σημάδια φθοράς. Αν έχετε αμφιβολία, συμβουλευτείτε τον οικείο αντιπρόσωπο.

▲ ΠΡΟΣΟΧΗ

- **Αν ο επιτοίχιος ρευματοδότης είναι χαλαρός, μην εισάγετε το φις τροφοδοσίας.** Μπορεί να προκληθεί ηλεκτροπληξία ή φωτιά.
- **Ποτέ να μη βγάξετε το ψυγείο από την πρίζα τραβώντας το καλώδιο τροφοδοσίας. Πάντα να πιάνετε το φις και να τραβάτε ίσια προς τα έξω.** Είναι δυνατόν να αποσυνδέσετε κάποιο σύρμα και να προκαλέσετε βραχυκύκλωμα.
- **Μη χρησιμοποιείτε υγρό ή βρεγμένο πανί κατά τον καθαρισμό του φις. Αφαιρέστε οποιαδήποτε ξένη ύλη από τους πείρους του φις τροφοδοσίας.** Σε διαφορετική περίπτωση, υπάρχει κίνδυνος φωτιάς.
- **Μετά την αποσύνδεση της συσκευής, περιμένετε τουλάχιστον πέντε λεπτά πριν τη συνδέσετε και πάλι στον επιτοίχιο ρευματοδότη.** Η μη κανονική λειτουργία της κατάψυξης μπορεί να προκαλέσει υλική ζημία.
- **Αν η συσκευή δεν πρόκειται να χρησιμοποιηθεί για μεγάλο χρονικό διάστημα, βγάλτε το φις τροφοδοσίας από την πρίζα.** Οποιαδήποτε φθορά στη μόνωση θα μπορούσε να προκαλέσει φωτιά.
- **Μην επιτρέπετε σε παιδιά να αγγίζουν ή να παίζουν με τον πίνακα ελέγχου στο μπροστινό μέρος της συσκευής.**
- **Το ψυκτικό που χρησιμοποιείται στο ψυγείο/ κατάψυξη και τα αέρια στο υλικό της μόνωσης απαιτούν ειδικές διαδικασίες διάθεσης. Εξασφαλίστε ότι πριν από τη διάθεση δεν έχει προκληθεί καμία φθορά στις σωληνώσεις που βρίσκονται στο πίσω μέρος των συσκευών.**

▲ ΠΡΟΕΙΔΟΠΟΙΗΣΗ

Παρακαλείστε να μη χρησιμοποιείτε νερό από το πλυντήριο πιάτων για να πλύνετε τα κάτω συρτάρια. Το καυτό νερό μπορεί να προκαλέσει βλάβη στα καλάθια και να τα καταστήσει άχρηστα.

Προσδιορισμός Τμημάτων

Όνομασία Μοντέλου : GB7143**(A/B/G/P/R)*

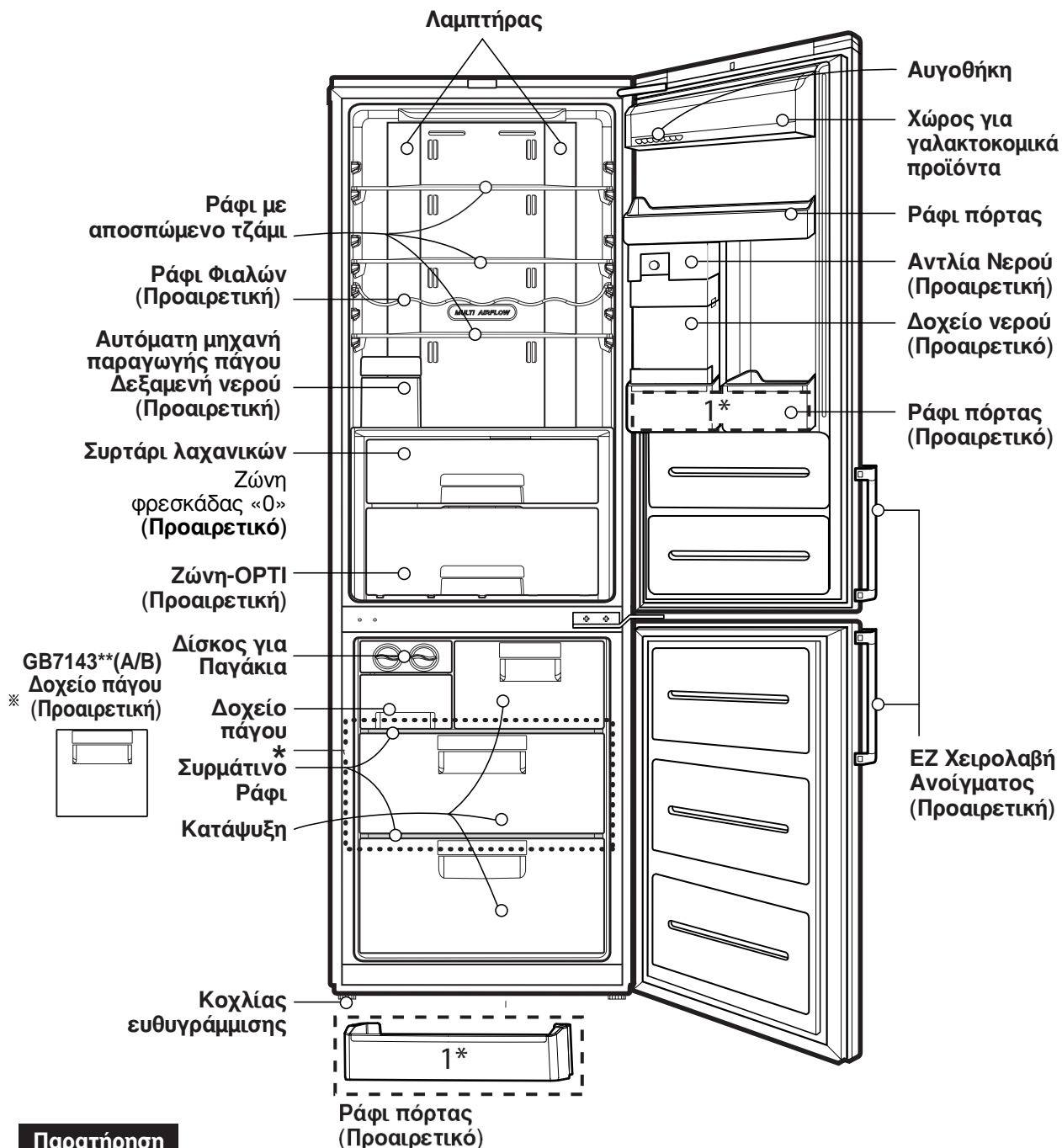

Παρατήρηση

Αν διαπιστώσετε ότι ορισμένα τμήματα λείπουν από τη δική σας μονάδα, πιθανόν να πρόκειται για τμήματα που χρησιμοποιούνται μόνο σε άλλα μοντέλα. (π.χ. το "Ζώνη-ΟΡΤΙ" δεν περιλαμβάνεται σε όλα τα μοντέλα).

* Η διαδικασία της κατάψυξης συμβαίνει γρηγορότερα στο ράφι με την επισήμανση.

Όνομασία Μοντέλου : GB7138****

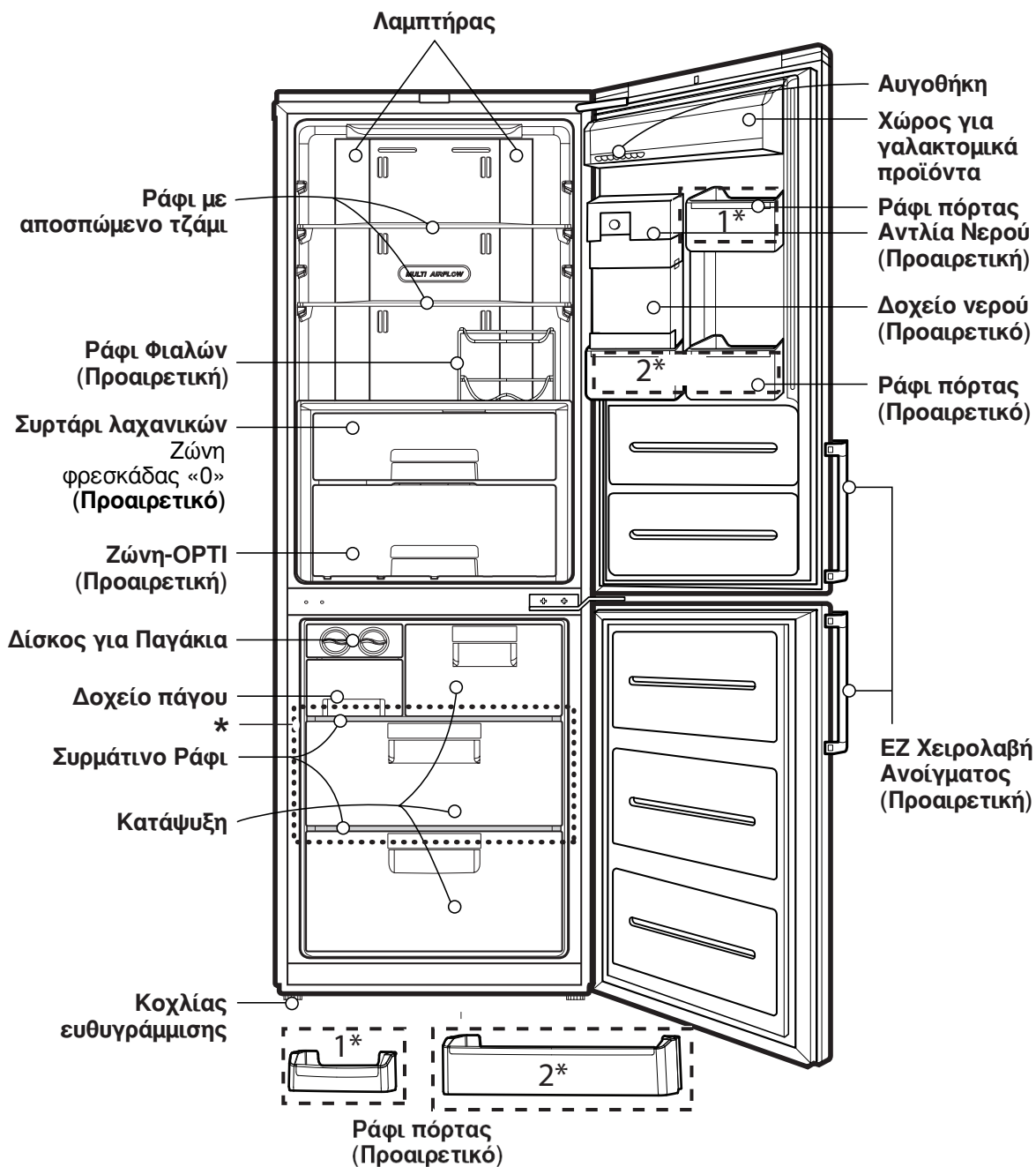

ΕΜΗΝΙΚΑ

Παρατήρηση

Αν διαπιστώσετε ότι ορισμένα τμήματα λείπουν από τη δική σας μονάδα, πιθανόν να πρόκειται για τμήματα που χρησιμοποιούνται μόνο σε άλλα μοντέλα. (π.χ. το "Ζώνη-ΟΡΤΙ" δεν περιλαμβάνεται σε όλα τα μοντέλα).

* Η διαδικασία της κατάψυξης συμβαίνει γρηγορότερα στο ράφι με την επισήμανση.

Προσδιορισμός Τμημάτων

Μοντέλο: GB5219****	GB5219**E*	GB5219**F*		
GB5237****	GB5237**E*	GB5237**G*		
GB5240****	GB5240**A*	GB5240**C*		
GB*530****	GB*530**CF*	GB*530**CP*	GB*530**QP*	GB*530**QW*
GB*539****	GB*539**CF*	GB*539**CP*	GB*539**QP*	

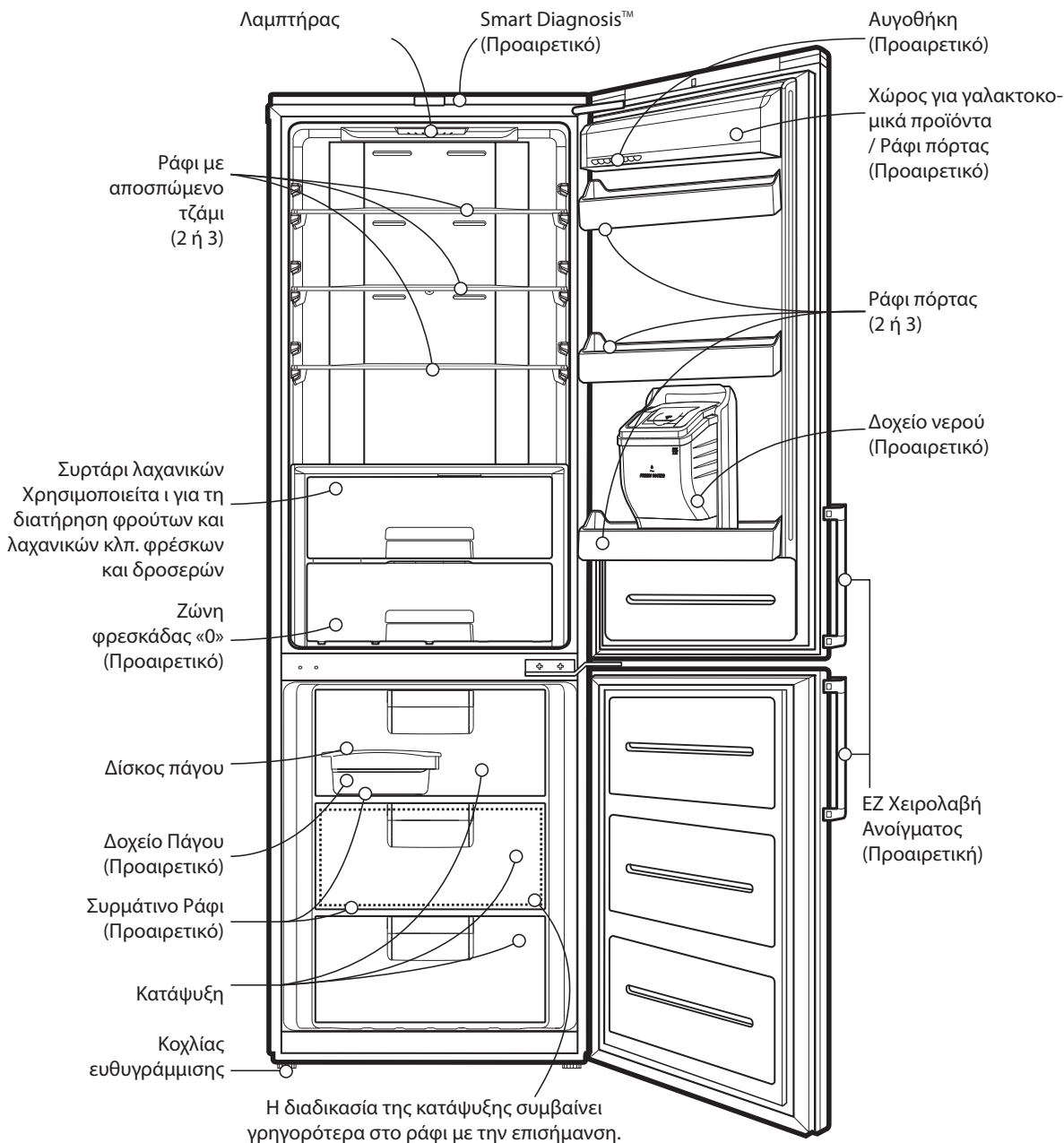

Παρατήρηση

Αν διαπιστώσετε ότι ορισμένα τμήματα λείπουν από τη δική σας μονάδα, πιθανόν να πρόκειται για τμήματα που χρησιμοποιούνται μόνο σε άλλα μοντέλα.

Προσδιορισμός Τμημάτων

Μοντέλο: GB5234****	GB5234**H*	GB5234**I*	
GB5237****	GB5237**G*	GB5237**J*	GB5237PMG
GB5240****	GB5240**D*		
GB*539****	GBB539**H**	GB*539**QW*	

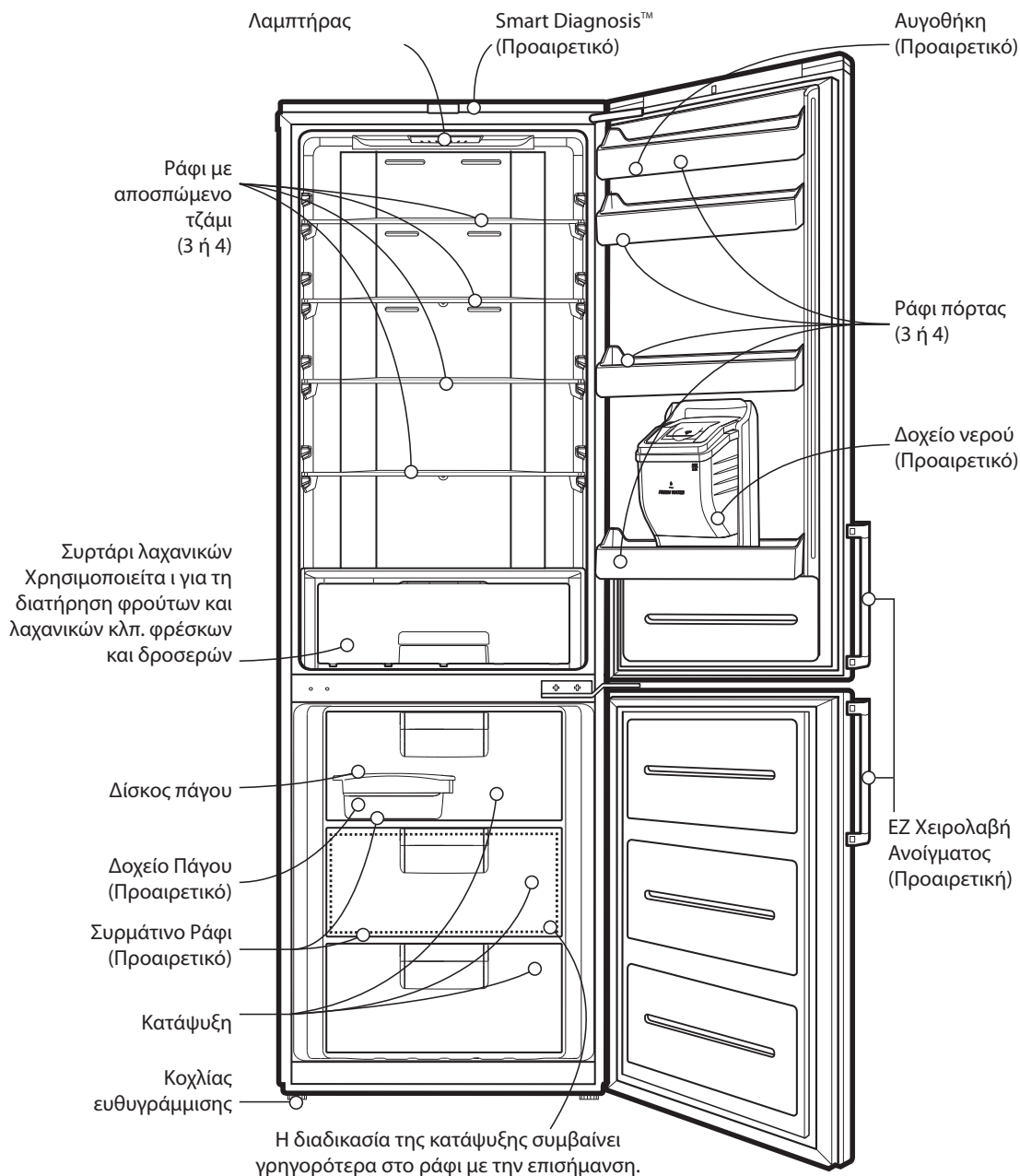

Παρατήρηση

Αν διαπιστώσετε ότι ορισμένα τμήματα λείπουν από τη δική σας μονάδα, πιθανόν να πρόκειται για τμήματα που χρησιμοποιούνται μόνο σε άλλα μοντέλα.

Προσδιορισμός Τμημάτων

Όνομασία Μοντέλου : GB5240****

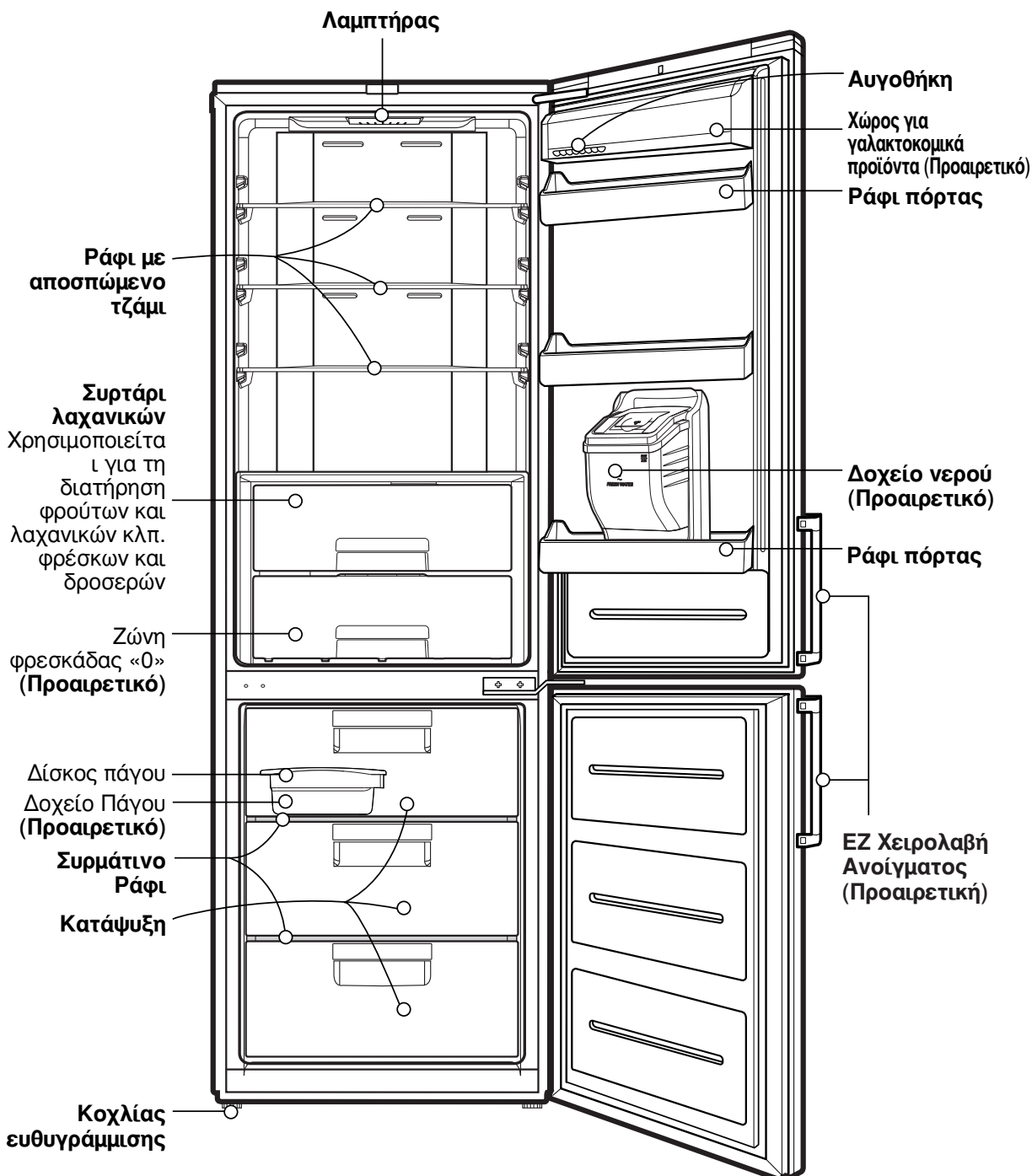

Παρατήρηση

Αν διαπιστώσετε ότι ορισμένα τμήματα λείπουν από τη δική σας μονάδα, πιθανόν να πρόκειται για τμήματα που χρησιμοποιούνται μόνο σε άλλα μοντέλα.

Όνομασία Μοντέλου : GB5237****

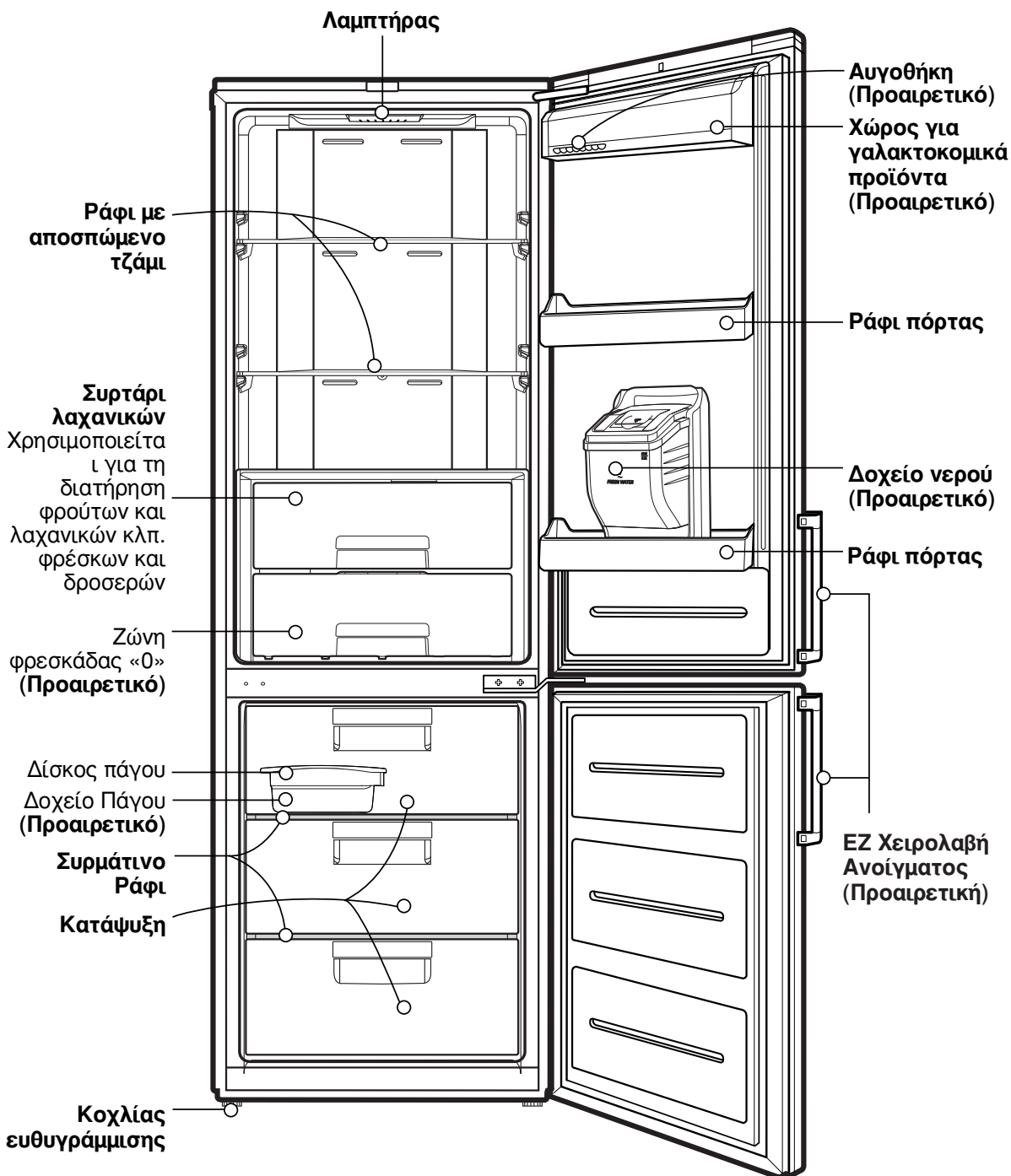

ΕΜΗΝΙΚΑ

Παρατήρηση

Αν διαπιστώσετε ότι ορισμένα τμήματα λείπουν από τη δική σας μονάδα, πιθανόν να πρόκειται για τμήματα που χρησιμοποιούνται μόνο σε άλλα μοντέλα.

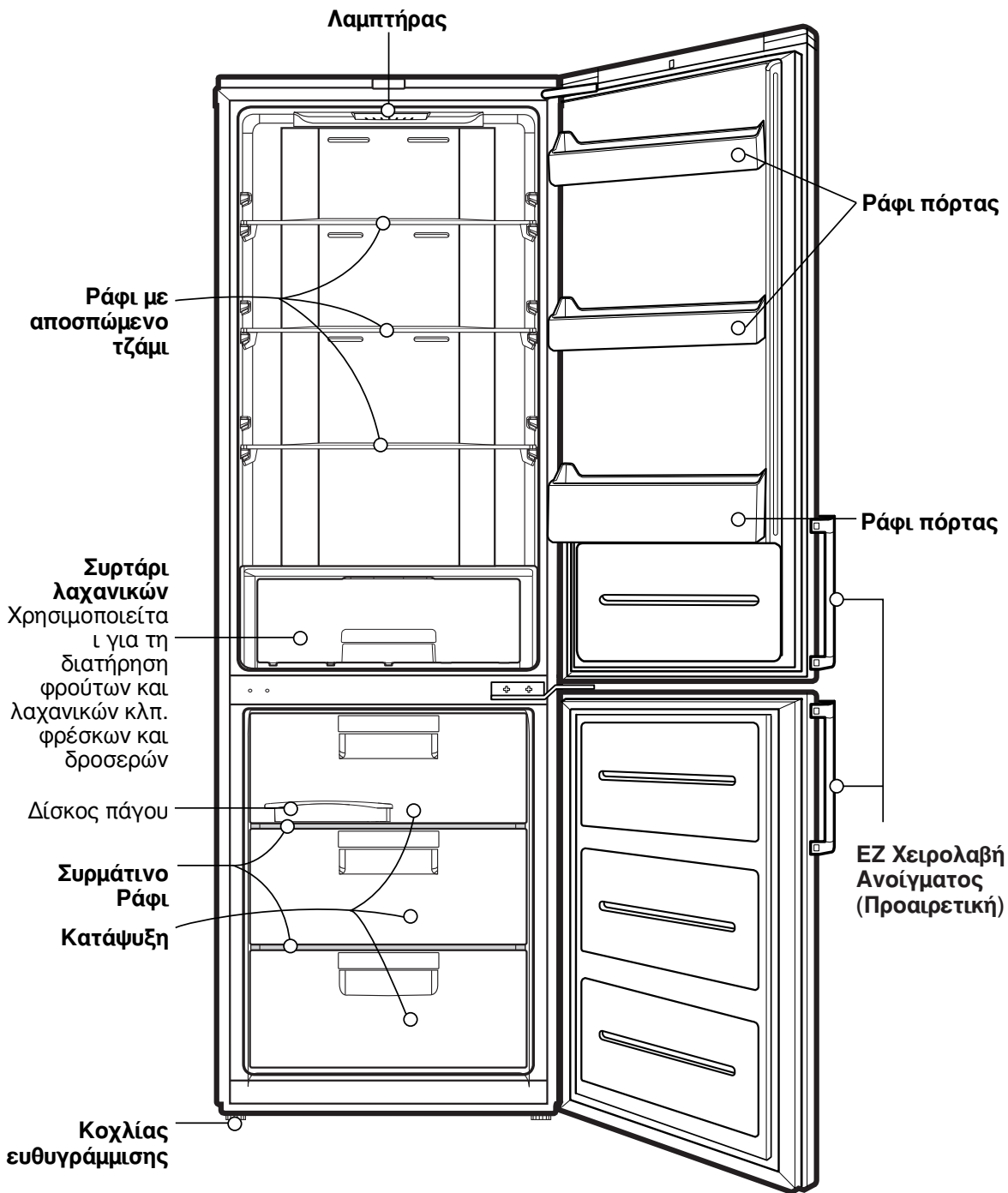

Όνομασία Μοντέλου :GB5234****



Παρατήρηση

Αν διαπιστώσετε ότι ορισμένα τμήματα λείπουν από τη δική σας μονάδα, πιθανόν να πρόκειται για τμήματα που χρησιμοποιούνται μόνο σε άλλα μοντέλα.

Εγκατάσταση

1. Επιλέξτε μία καλή θέση.
Τοποθετήστε τον ψυγειοκαταψύκτη σας σε σημείο όπου θα εξασφαλίζεται η εύκολη χρήση του.
2. Αποφύγετε την τοποθέτηση της μονάδας κοντά σε θερμές πηγές, άμεση ηλιακή ακτινοβολία ή υγρασία.
3. Για να εξασφαλίσετε την σωστή κυκλοφορία του αέρα σε συντήρηση και κατάψυξη, παρακαλείσθε να αφήνετε χώρο και στις δύο πλευρές καθώς και στο επάνω μέρος τους ψυγείου και να κρατάτε τουλάχιστον 2 ίντσες (5 εκ.) απόσταση από τον πίσω τοίχο και το ψυγείο σας.
4. Προκειμένου να αποφύγετε τους κραδασμούς, η μονάδα θα πρέπει να είναι κατάλληλα οριζοντιωμένη.
Αν απαιτείται, ρυθμίστε τους κοχλίες ισοστάθμισης προκειμένου να αντισταθμίσετε υψομετρικές διαφορές στο δάπεδο.
Το μπροστινό μέρος θα πρέπει να είναι ελαφρώς υψηλότερα από το πίσω μέρος προκειμένου να υποβοηθείται το κλείσιμο της πόρτας.
Οι κοχλίες ισοστάθμισης μπορούν να στραφούν εύκολα γέροντας ελαφρώς το θάλαμο.
Στρίψτε τους κοχλίες ισοστάθμισης με αντί-ωρολογιακή φορά () προκειμένου να ανυψώσετε τη μονάδα, ωρολογιακή () προκειμένου να τη χαμηλώσετε.
5. Καθαρίστε πλήρως τον ψυγειοκαταψύκτη σας και σκουπίστε όλη τη σκόνη που συσσωρεύεται κατά τη διάρκεια της αποστολής.
6. Εγκαταστήστε τα εξαρτήματα όπως για παράδειγμα την παγοθήκη, κτλ., στις κατάλληλες θέσεις τους. Αυτά βρίσκονται συσκευασμένα μαζί προκειμένου να αποτρέπεται πιθανή φθορά τους κατά τη διάρκεια της αποστολής.
7. Συνδέστε το καλώδιο τροφοδοσίας (ή το φις) στο ρευματοδότη. Μη συνδέετε στον ίδιο ρευματοδότη περισσότερες από μία συσκευές.

Εφαρμοστέο μόνο σε μερικά μοντέλα:

8. Για να γίνεται σωστά η κυκλοφορία του αέρα, θα πρέπει να αφήσετε αρκετό χώρο σε κάθε πλευρά, επάνω και κάτω από το ψυγείο-καταψύκτη. Τοποθετήστε τα στοπ οριοθέτησης στις άνω γωνίες της πλάτης της συσκευής όπως δείχνει η Εικ.1 Τα στοπ (2) βρίσκονται μέσα στο συρτάρι του καταψύκτη

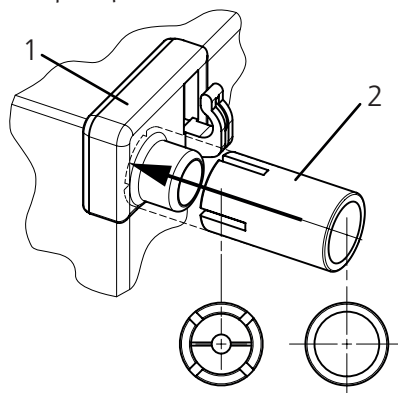

Εικ.1 Πιέστε το Στοπ (2) στο τμήμα (1) μέχρι να εφαρμόσει τελείως.

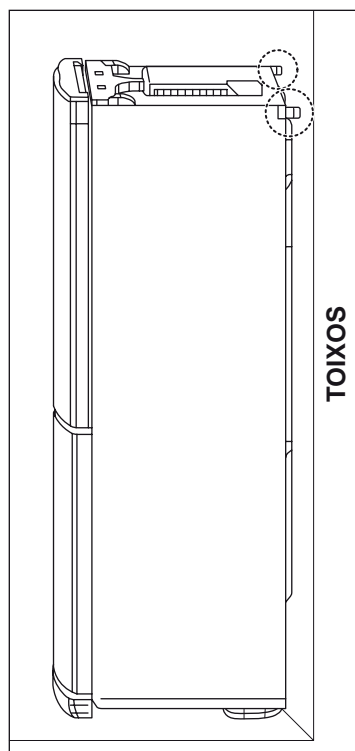

Εικ.2 Σπρώξτε το ψυγείο προς τον τοίχο.

Εύρος χρήσης συσκευής

Αυτή η συσκευή προορίζεται για χρήση σε οικιακό και παρόμοια περιβάλλοντα όπως:

- σε χώρους κουζίνας του προσωπικού σε καταστήματα, γραφεία και άλλα εργασιακά περιβάλλοντα,
- σε εξοχικές κατοικίες και από τους πελάτες ξενοδοχείων, μοτέλ ή άλλων τύπων καταλυμάτων,
- σε περιβάλλοντα τύπου bed and breakfast,
- σε χώρους τροφοδοσίας και παρόμοιους χώρους μη-λιανικής πώλησης

Εκκίνηση

Μετά την εγκατάσταση του ψυγειοκαταψύκτη σας, αφήστε να περάσουν 2-3 ώρες μέχρι να σταθεροποιηθεί σε κανονική θερμοκρασία λειτουργίας πριν τον γεμίσετε με φρέσκα ή κατεψυγμένα τρόφιμα.

Αν έχει αποσυνδεθεί το καλώδιο τροφοδοσίας, πριν από την επανενεργοποίηση αφήστε να περάσουν 5 λεπτά.

Ο ψυγειοκαταψύκτης σας είναι πλέον έτοιμος για χρήση.

Παρατήρηση

Μην μετακινείτε το ψυγείο όταν λειτουργεί ο ψυγείο.

Ο συμπιεστής μπορεί να εμφανίσει προσωρινά τριγμούς. (Αυτό είναι σύνηθες και δεν θα επηρεάσει την απόδοση ή τη ζωή του συμπιεστή. Οι τριγμοί θα σταματήσουν όταν ακινητοποιηθεί το ψυγείο.)

Κλιματική Κατηγορία

Η συσκευή είναι σχεδιασμένη να λειτουργεί σε περιορισμένο εύρος περιβαλλοντικής θερμοκρασίας, ανάλογα με τις κλιματικές ζώνες. Μην χρησιμοποιείτε την συσκευή σε θερμοκρασίες εκτός εύρους.

Η κλιματική κατηγορία της συσκευής σας επιδεικνύεται στην ετικέτα με τις τεχνικές περιγραφές μέσα στον θάλαμο συντήρησης.

Κατηγορία	Σύμβολο	Εύρος περιβαλλοντικής θερμοκρασίας °C
Εκτεταμένη θερμοκρασία	SN	+10 ~ +32
Θερμοκρασία	N	+16 ~ +32
Υπο-τροπική	ST	+16 ~ +38
Τροπική	T	+16 ~ +43

Έλεγχος Θερμοκρασίας

Ο ψυγειοκαταψύκτης σας διαθέτει δύο ελέγχους σας επιτρέπουν να ρυθμίσετε τη θερμοκρασία των διαμερισμάτων του ψυγείου και της κατάψυξης.

Ρύθμιση θερμοκρασιών και λειτουργιών

Πίνακας Ενδείξεων για τον Έλεγχο της Θερμοκρασίας

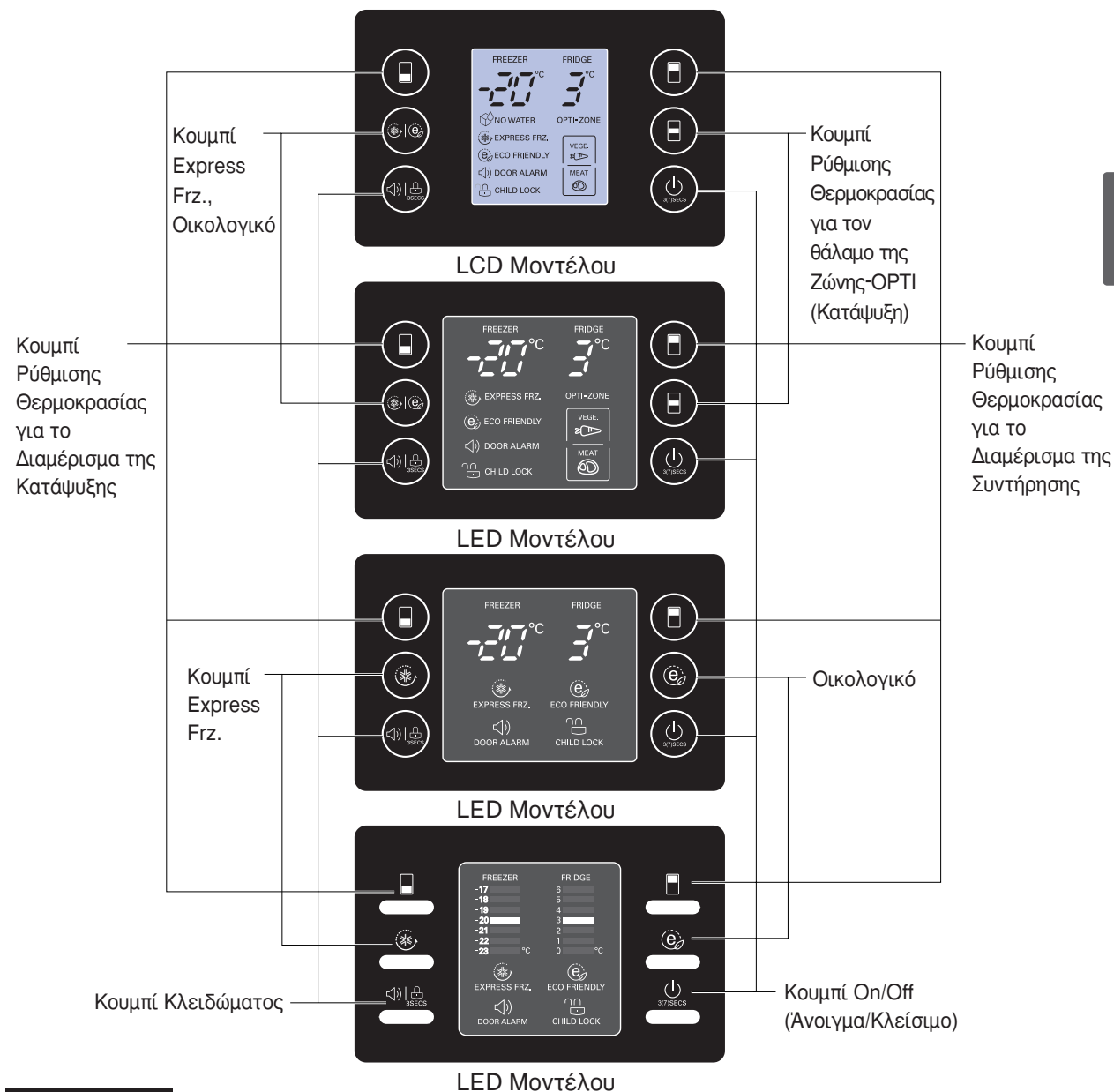

ΕΛΛΗΝΙΚΑ

Παρατήρηση
 Όλες οι λειτουργίες ρύθμισης του LCD Μοντέλου ενεργοποιούνται μετά το πάτημα οποιουδήποτε κουμπιού.

Ρύθμιση θερμοκρασιών και λειτουργιών

Πίνακας Ενδείξεων για τον Έλεγχο της Θερμοκρασίας

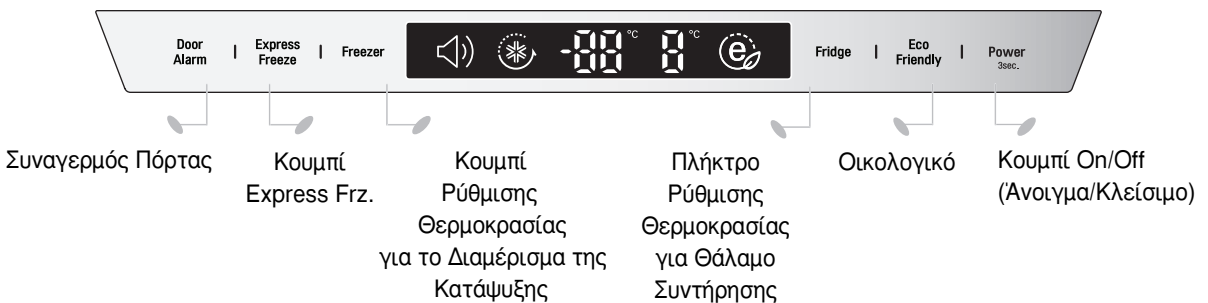

Σας επιτρέπει να ρυθμίσετε τη θερμοκρασία στα διαμερίσματα της συντήρησης και της κατάψυξης.

- Η αρχική Θερμοκρασία του Διαμερίσματος Συντήρησης και Κατάψυξης είναι -20°C και 3°C αντίστοιχα.

Τώρα, μπορείτε να ρυθμίσετε τη θερμοκρασία των διαμερισμάτων ανάλογα με τις επιθυμίες σας.



LCD Μοντέλου



LED Μοντέλου

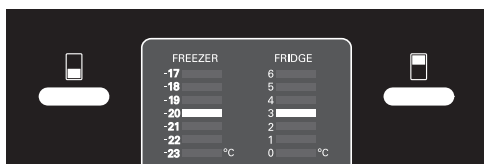

LED Μοντέλου

< Εξωτερικός Τύπος >



< Εσωτερικός Τύπος >

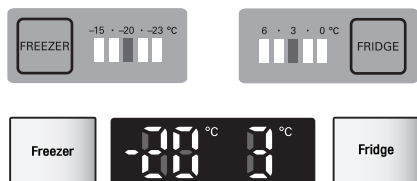

Παρατήρηση

Η πραγματική εσωτερική θερμοκρασία κυμαίνεται ανάλογα με την κατάσταση των τροφίμων, καθώς η ενδεικνυόμενη ρύθμιση θερμοκρασίας είναι θερμοκρασία στόχος, όχι πραγματική θερμοκρασία στο εσωτερικό του ψυγείου.

Η λειτουργία συντήρησης είναι ασθενής κατά την εκκίνηση λειτουργίας. Παρακαλούμε ρυθμίστε τη θερμοκρασία σύμφωνα με τα παραπάνω αφού θα έχετε χρησιμοποιήσει το ψυγείο για ελάχιστο χρόνο 2~3 ημερών.

Ζώνη-OPTI (Κατάψυξη) (Προαιρετικό)

- Πατώντας το κουμπί, αποθηκεύετε λαχανικά, φρούτα (σε σχετικά χαμηλή θερμοκρασία συντήρησης) ή άλλους τύπους τροφίμων όπως κρέας προοριζόμενο για απόψυξη.

Μέθοδος Χρήσης

- Μπορείτε να επιλέξετε τη βέλτιστη κλίμακα θερμοκρασίας ανάλογα με τον τύπο των αποθηκευμένων τροφίμων.

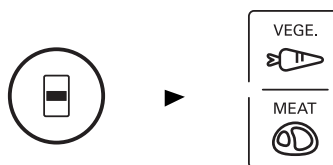

- Το δεύτερο στάδιο επιλογής θερμοκρασίας είναι διαθέσιμο και περιλαμβάνει, λαχανικά, φρούτα (2°C), κρέας και ψάρι (1°C).
- Τα λαχανικά και η κρύα αποθήκευση τροφίμων που απαιτούν συντήρηση υγρασίας και κρέατα/ψάρια μπορούν να διατηρηθούν φρέσκα αναλόγως με το είδος τροφίμων που αποθηκεύονται.
- Όταν η λυχνία του κουμπιού λαχανικών «VEGE» είναι ενεργοποιημένη τότε η ζώνη-OPTI παγώνει τον θάλαμο.
- Η θερμοκρασία του θαλάμου κατάψυξης διατηρείται μεταξύ των -2°C ~ 3°C ασχέτως με την περιβάλλουσα θερμοκρασία. Ο θάλαμος αυτός αποτελεί μία ζώνη ιδιαίτερης θερμοκρασίας.

OPTI-ZONE



Άμεση Κατάψυξη

- Παρακαλούμε επιλέξτε αυτή τη λειτουργία για άμεση κατάψυξη.
- Η λειτουργία αυτή χρησιμοποιείται όταν θέλετε να καταψύξετε τρόφιμα γρήγορα. Πιέστε το κουμπί άμεσης κατάψυξης (Express Frz.) μία φορά, και κατόπιν η λειτουργία γρήγορης κατάψυξης θα ενεργοποιηθεί με την λυχνία αναμμένη.
- Η λειτουργία Express Frz. διαρκεί περίπου 3/4 ώρες. Όταν διακόπτεται η λειτουργία της, το ψυγείο επιστρέφει αυτόματα στην προηγούμενη ρύθμιση θερμοκρασίας. Αν θέλετε να σταματήσετε τη λειτουργία ταχείας ψύξης, πατήστε το κουμπί Express Frz. ακόμα μία φορά, η λυχνία σβήνει, και η λειτουργία Express Frz. διακόπτεται ενώ το ψυγείο επανέρχεται στην προηγούμενη ρύθμιση θερμοκρασίας.

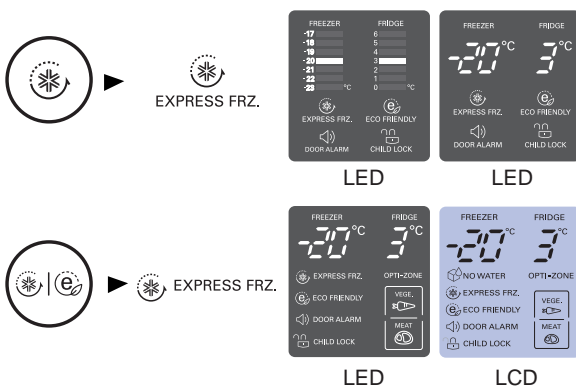

< Εξωτερικός Τύπος >



< Εσωτερικός Τύπος >



- Κατά την ενεργοποίηση της λειτουργίας Express Frz., το γραφικό σύμβολο του βέλους παραμένει στην κατάσταση On αφού αναβοσβήσει 4 φορές.

Οικολογικό

- Αυτή η λειτουργία παρέχει τη δυνατότητα στον ψυγειοκαταψύκτη να λειτουργεί σε μία ρύθμιση περιορισμένης κατανάλωσης ρεύματος πράγμα χρήσιμο όταν λείπετε σε διακοπές, εφόσον μειώνει την κατανάλωση του ρεύματος. Το πάτημα του κουμπιού 'Οικολογικό' ξεκινάει τη λειτουργία με τη λυχνία αναμμένη, ενώ το επόμενο πάτημά του διακόπτει τη λειτουργία.

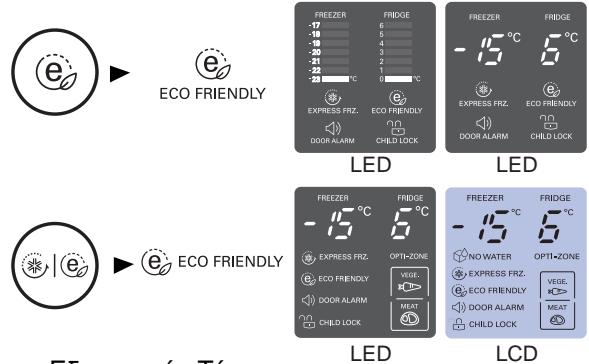

< Εξωτερικός Τύπος >



< Εσωτερικός Τύπος >



Παρατήρηση

Όταν είναι ενεργοποιημένη η οικολογική κατάσταση (Eco Friendly), τα άλλα κουμπιά δε θα λειτουργούν. Όταν αποχωρείτε από την οικολογική κατάσταση, απενεργοποιήστε την πιέζοντας το (Eco Friendly) έτσι ώστε να λειτουργούν τα άλλα κουμπιά και το ψυγείο να επιστρέψει στις προγενέστερες ρυθμίσεις θερμοκρασίας.

Αυτοέλεγχος

- Η λειτουργία αυτή ανιχνεύει αυτόματα την εκδήλωση βλαβών στο προϊόν κατά τη διάρκεια χρήσης του ψυγείου.
- Αν σημειωθεί βλάβη στο προϊόν με αποτέλεσμα να μη λειτουργεί με το πάτημα οποιουδήποτε κουμπιού και να μην εμφανίζονται κανονικές ενδείξεις, επικοινωνήστε με το κέντρο επισκευής χωρίς να αποσυνδέσετε το ψυγείο από το ρεύμα.
- Αν απενεργοποιήσετε το ψυγείο, ο χρόνος που θα χρειαστεί ο τεχνικός συντήρησης για την ανίχνευση οποιουδήποτε τμήματος έχει υποστεί βλάβη αυξάνεται.

Κλείδωμα

Για το Μοντέλο LED

- Το πάτημα του κουμπιού διακόπτει τη λειτουργία άλλων κουμπιών.
- Το 'Κλείδωμα' ή 'Ξεκλείδωμα' επαναλαμβάνεται με κάθε νέο πάτημα του κουμπιού LOCK.
(Για να 'Κλειδώσετε' πατήστε το κουμπί 'ΚΛΕΙΔΩΜΑ' για 3 δευτερόλεπτα.
Για να 'Ξεκλειδώσετε' πιέστε το κουμπί 'ΚΛΕΙΔΩΜΑ' για 3 δευτερόλεπτο.)
- Όταν είναι ενεργοποιημένο το 'ΚΛΕΙΔΩΜΑ', το πάτημα οποιουδήποτε άλλου κουμπιού δεν έχει κανένα αποτέλεσμα.

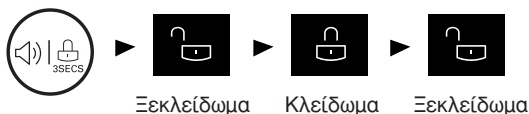

< Εξωτερικός Τύπος >

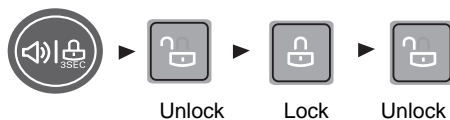

On/Off ('Ανοιγμα/Κλείσιμο)

- Πατήστε το On για να ανάψετε το ψυγείο ή το Off για να το σβήσετε.
- Το on ή το Off εμφανίζεται όταν πιέζετε το κουμπί με την ένδειξη ON/OFF.
(Για να «ΣΒΗΣΕΤΕ» πιέστε το κουμπί με την ένδειξη 'ON/OFF' για 3~7 δευτερόλεπτα.
Για να «ΑΝΑΨΕΤΕ» πιέστε το κουμπί με την ένδειξη "ON/OFF" για 1 δευτερόλεπτο.)

Διαμέρισμα Ψυγείου

(Εφαρμοστέο μόνο σε μερικά μοντέλα)

«Ζώνη φρεσκάδας 0»

Αποθήκευσης μόνο για κρέας, ψάρι.



Εάν αποθηκευτούν λαχανικά και φρούτα, μπορεί να καταψυχθούν.

Η θερμοκρασία της «Ζώνης φρεσκάδας 0» (Fresh 0 Zone) μπορεί να αλλάξει ρυθμίζοντας την κατάταξη ως κατωτέρω.

Όταν ο χώρος του ψυγείου είναι ρυθμισμένος σε 6°C η «Ζώνη φρεσκάδας 0» βρίσκεται στους 4±2°C.

Όταν ο χώρος του ψυγείου είναι ρυθμισμένος σε 3°C, η «Ζώνη φρεσκάδας 0» βρίσκεται στους 0±2°C.

Όταν ο χώρος του ψυγείου είναι ρυθμισμένος σε 0°C η «Ζώνη φρεσκάδας 0» βρίσκεται στους -3±2°C.

Τρόπος Διαχωρισμού Καλύμματος, Συναρμολόγηση

Για το Μοντέλο Κυλίνδρου

Όταν διαχωρίζετε το συρτάρι λαχανικών, τραβήξτε το συρτάρι λαχανικών προς τα εμπρός και κατόπιν ανασηκώστε το συρτάρι.

1. Ανασηκώστε ελαφρά το μπροστινό μέρος του καλύμματος, της συναρμολόγησης και τραβήξτε το καλύμμα, τη συναρμολόγηση προς το μέρος σας.
2. Γυρίστε ελαφρώς προς τη μια μεριά το κάλυμμα, τη συναρμολόγηση.
3. Τραβήξτε προς τα έξω το κάλυμμα, τη συναρμολόγηση.

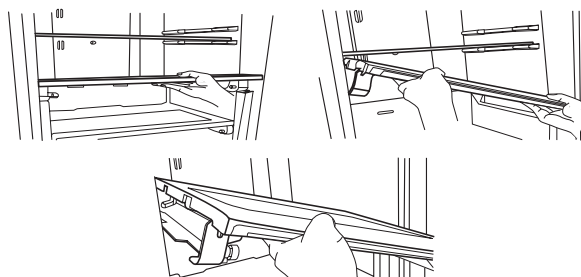

Vita light (Προαιρετική)

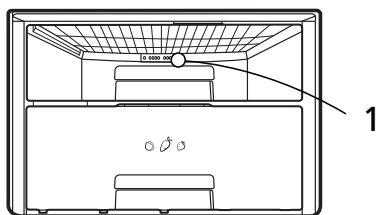

1. Η λάμπα LED λειτουργεί αυτόματα όλη τη μέρα.

Συμβάλλει στη φωτοσύνθεση των λαχανικών.

Το Vita light βρίσκεται στο πίσω μέρος του συρταριού λαχανικών.

- Η παρακολούθηση της εξόδου λείζερ με ορισμένα οπτικά όργανα (π.χ. τηλεσκόπια, κιάλια, γυαλιά, μεγεθυντικός φακός) δύναται να ενέχει κινδύνους για τα μάτια.
- το σύστημα LED λειτουργεί αυτόματα. Μην αποκαλύπτετε το σύστημα LED. Επικοινωνήστε με τον τεχνικό εξυπηρέτησης της εταιρείας αν το σύστημα LED παρουσιάσει κάποια βλάβη.

▲ ΠΡΟΣΟΧΗ

- Αν δε χρησιμοποιείτε τα χειριστήρια, τις ρυθμίσεις ή την απόδοση των διαδικασιών που καθορίζεται στο παρόν, αυτό ενδέχεται να προκαλέσει επικίνδυνη έκθεση σε ακτινοβολία.

Πώς θα διαχωρίσετε το συρτάρι των λαχανικών



Αφαιρέστε το κάτω καλάθι από την πόρτα ανασηκώνοντάς το.

Τραβήξτε το συρτάρι έως ότου σταματήσει και μετά ανασηκώστε το ελαφρά και τραβήξτε το για να βγει.

Τρόπος διαχωρισμού του συρταριού λαχανικών ή του συρταριού της ζώνης OPTI (Προαιρετική)

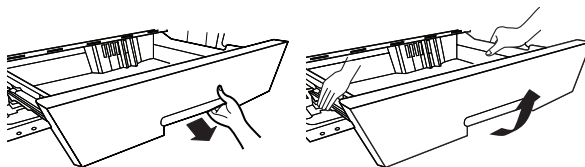

Για το Μοντέλο Κιγκλιδώματος

Όταν διαχωρίζετε το συρτάρι λαχανικών και το συρτάρι βέλτιστης ζώνης, τραβήξτε το συρτάρι λαχανικών προς το μέρος σας και κατόπιν ανασηκώστε το συρτάρι προς τα επάνω και με τα δύο σας χέρια.

Ηχητικό Σήμα Πόρτας

- Όταν είναι ανοικτή η πόρτα του ψυγείου για κάποιο διάστημα, θα ακουστεί ένας συναγερμός. Παρακαλούμε επικοινωνήστε με το τοπικό κέντρο επισκευών όταν το ηχητικό σήμα εξακολουθεί να ηχεί μετά το κλείσιμο της πόρτας.
- Έχετε την δυνατότητα να ενεργοποιήσετε/ απενεργοποιήσετε το συναγερμό πόρτας πιέζοντας προς στιγμή το κουμπί συναγερμού πόρτας.



On
(Ανοιγμα)

Off
(Κλείσιμο)

On
(Ανοιγμα)

Παραγωγή Πάγου

- Αφαιρέστε το τμήμα που κατασκευάζει παγάκια, γεμίστε το και τοποθετήστε το πίσω στην αρχική του θέση.

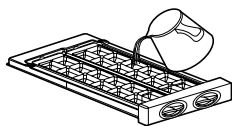
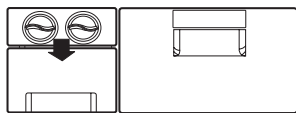

- Ο πάγος θα πέσει μέσα στο δοχείο αποθήκευσης πάγου περιστρέφοντας τη λαβή διαχωρισμού του πάγου στο διαμέρισμα παραγωγής πάγου.

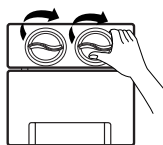

- Έχετε την δυνατότητα να φτιάξετε πάγο και επίσης να χρησιμοποιήσετε αυτόν το χώρο ως χώρο αποθήκευσης Κατεψυγμένων τροφίμων. Αφαιρέστε (1) (το τμήμα που κατασκευάζει παγάκια) όπως φαίνεται στην εικόνα.

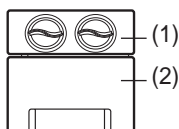

Παρατήρηση

- Η περιστροφή της λαβής διαχωρισμού του πάγου πριν παγώσει πλήρως ο πάγος μπορεί να προκαλέσει το σβόλιασμα του πάγου από το υπόλοιπο νερό που πέφτει μέσα στο δοχείο αποθήκευσης πάγου.
- Βγάλτε τον πάγο έξω από το δοχείο αποθήκευσης πάγου για χρήση αλλά μην ρίχνετε νερό μέσα στο δοχείο αποθήκευσης πάγου για να γίνει το νερό πάγος. Το δοχείο αποθήκευσης πάγου μπορεί να παγώσει και να σπάσει.
- Το σύστημα είναι σχεδιασμένο έτσι ώστε όταν ο πάγος είναι πολύ συμπαγής να πέφτει κάτω αν δεν μπορεί να τραβηχτεί έξω το δοχείο αποθήκευσης πάγου. Φροντίστε να μην αποθηκεύετε πολύ συμπαγή πάγο.

Παραγωγή Πάγου

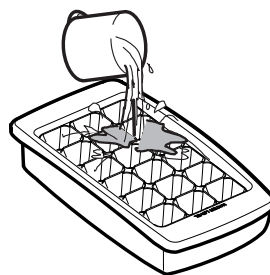

- Αφαιρέστε το δοχείο με τον δίσκο του πάγου. Γεμίστε τον δίσκο του πάγου έως το επίπεδο του νερού και ξαναβάλτε το στην θέση του.

- Μπορείτε να τοποθετήσετε το δοχείο με τον δίσκο του πάγου στο επάνω ή το μεσαίο συρτάρι του θαλάμου κατάψυξης.

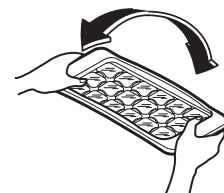

- Εάν απαιτούνται γρήγορα παγάκια, πατήστε το πλήκτρο «EXPRESS FRZ.».
- Για να αφαιρέσετε τα παγάκια, κρατήστε τον δίσκο στις άκρες του και στρίψτε ελαφρά.

ΣΥΜΒΟΥΛΗ

Για εύκολη αφαίρεση των παγακιών, τρέξτε νερό επάνω στον δίσκο προτού τον στρίψετε.

Απόψυξη

- Η απόψυξη λαμβάνει χώρα αυτόματα.
- Το νερό της απόψυξης ρέει προς τα κάτω στο δίσκο εξάτμισης και εξατμίζεται αυτόματα.

Παροχή Νερού (Προαιρετική)

Χαρακτηριστικά

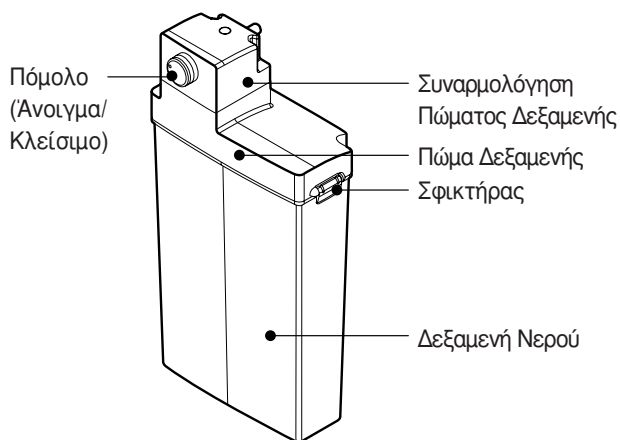
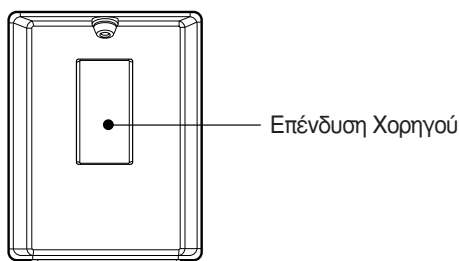

Γέμισμα Δοχείου Νερού

1. Περιστρέψτε το πόμολο του καλύμματος για να ανοίξετε. Τραβήξτε προς τα έξω τη συναρμολόγηση δεξαμενής νερού. Αφού ξεκλειδώσετε το σφικτήρα, ανοίξτε το πώμα της δεξαμενής και κατόπιν γεμίστε την με νερό χρησιμοποιώντας μία κατσαρόλα κλπ.
2. Αφού γεμίσετε με πόσιμο νερό, στερεώστε το πώμα του καλύμματος και κατόπιν κλειδώστε το σφικτήρα.
3. Κατόπιν μακρού διαστήματος αδράνειας ή χρήσης για πρώτη φορά, οφείλετε να πληρώσετε την δεξαμενή νερού με άνω των 3.2L νερό.

Παροχή Νερού (Προαιρετική)

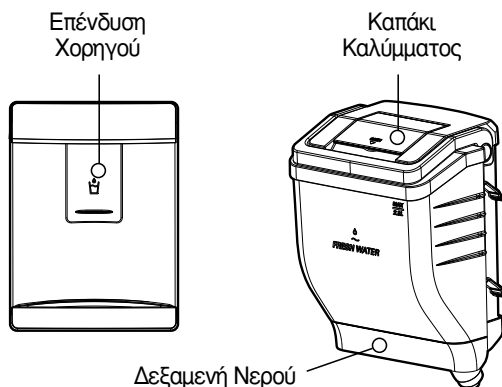

Γέμισμα Δοχείου Νερού

Πώς θα Αφαιρέσετε την Δεξαμενή Νερού

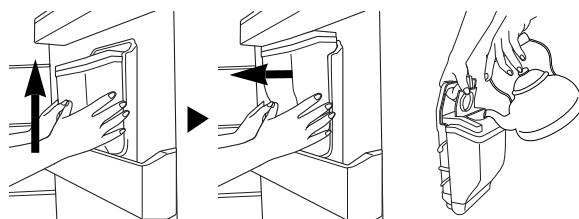

- Η συναρμολόγηση γίνεται με την αντίστροφη φορά.
 - Προσέχετε να μην πιέσετε την βαλβίδα.
 - Όταν συναρμολογήσετε την δεξαμενή νερού στην πόρτα, προσέχετε να την εγκαταστήσετε σταθερά.
1. Τραβήξτε προς τα έξω την δεξαμενή νερού. Μετά, ανοίξτε το κάλυμμα του καπακιού.
 2. Μπορείτε να βάλετε έως 2,3 λίτρα.
 3. Μετά γεμίστε το πόσιμο νερό. Κλείστε το Καπάκι του Καλύμματος.

Πλήρωση της Φιάλης PET (Προαιρετική)

Όταν χρησιμοποιείτε τη φιάλη νερού, μπορείτε να συνδέσετε τη συναρμολόγηση πώματος στη δεξαμενή στη φιάλη κοινού νερού ώστε να χρησιμοποιήσετε τη φιάλη νερού αντί για την δεξαμενή που σας παρέχεται.

1. Περιστρέψτε τη συναρμολόγηση πώματος δεξαμενής στην κατεύθυνση ανοίγματος ώστε να διαχωριστεί από το πώμα της δεξαμενής. Ανοίξτε τη φιάλη νερού και εισάγετε τον σωλήνα εντός της φιάλης νερού.



2. Συναρμολογήστε τη φιάλη νερού μέσω της συναρμολόγησης πώματος δεξαμενής (Ύψος φιάλης νερού: Κάτω των 350 mm, Άνω των 300 mm). Παρακαλούμε μετακινήστε το καλάθι που γέρνει. Υπάρχουν κάποια είδη που δεν είναι συμβατά.

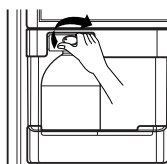

3. Συναρμολογήστε τη φιάλη νερού επί της πόρτας.

▲ ΠΡΟΣΟΧΗ

- Παρακαλούμε να χρησιμοποιείτε το εμφιαλωμένο νερό που ανανεώθηκε προσφάτως.
 - Εάν γεμίσετε με αναψυκτικά, γάλα και χυμούς φρούτων ή νερό πηγής (συμπεριλαμβανομένων των Ca, Mg, Si κλπ.) ή όχι νερό φίλτρου, ενδέχεται να δημιουργηθεί αστοχία.
- Όταν γεμίσετε τη δεξαμενή νερού με νερό, παρακαλούμε να επιτρέπετε στο ζεστό νερό να κρυώσει πριν να τοποθετήσετε τη δεξαμενή νερού στο ψυγείο.
 - Το ζεστό νερό δημιουργεί δυσλειτουργία.
- Όταν τοποθετήσετε τη δεξαμενή νερού στο ψυγείο, το πώμα πρέπει να εφαρμόζει εντός (τάπα) υποδοχής και το πόμολο ασφαλείας πρέπει να δείχνει στο κλειστό «close».
 - Όταν η δεξαμενή νερού δεν έχει εισαχθεί καταλλήλως, ο χορηγός ενδέχεται να μη λειτουργήσει ή να πέσει στο πάτωμα η δεξαμενή νερού.
- Εάν επιθυμείτε να αφαιρέσετε τη δεξαμενή νερού για εκ νέου γέμισμα ή καθαρισμό, οφείλετε να πιάσετε και να τραβήξετε το άνω τμήμα της δεξαμενής νερού και να έχετε το πόμολο να δείχνει στο ανοικτό «open».

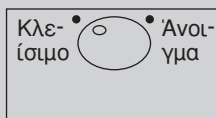

Λήψη νερού

1. Πιέστε την παροχή νερού με ένα ποτήρι ποτηριού.
2. Με την πίεση επιτυγχάνεται η λήψη νερού από το εσωτερικό του δοχείου παροχής νερού.
3. Αν απομακρύνετε το ποτήρι από την παροχή με αργό ρυθμό δε θα πέσει νερό.
4. Κάποιος θόρυβος μετά το γέμισμα είναι ο θόρυβος απορρόφησης του νερού που παρέμεινε εντός του σωλήνα, που οφείλεται σε λόγους υγιεινής.

▲ ΠΡΟΣΟΧΗ

Μη χρησιμοποιείτε άλλα υγρά (γάλα, χυμό, ανθρακούχα αναψυκτικά, κτλ.) εκτός από νερό πηγής. Ιδιαίτέρως δε θα πρέπει να χρησιμοποιούνται υγρά που περιέχουν ίνες (μπορεί να προκληθεί βλάβη).

▲ ΠΡΟΕΙΔΟΠΟΙΗΣΗ

Γεμίστε μόνο με πόσιμο νερό. Η αντλία μπορεί είναι εστία θορύβου, όταν κρύο νερό αντλείται από τη δεξαμενή (πχ μπουκάλι, δεξαμενή νερού).

Ράφι Φιαλών

Όνομασία Μοντέλου : GB7143****

- Οι φιάλες μπορούν να αποθηκεύονται σε πλάγια θέση σε αυτή την περιοχή φύλαξης κρασιού.

Στη συνέχεια, μπορείτε να αντιστρέψετε τη σχάρα για τις φιάλες κρασιού και να την τοποθετήσετε πάνω στο ράφι.

Με αυτόν τον τρόπο εξοικονομείτε περισσότερο χώρο για το ράφι.

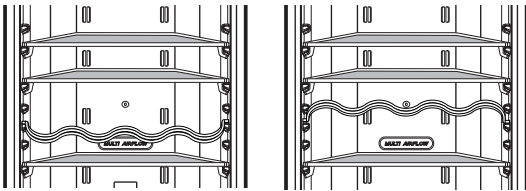

Πχ.) Σε χρήση

Πχ.) Μη χρήση

Όνομασία Μοντέλου : GB7138****

- Οι φιάλες μπορούν να αποθηκευτούν στο πλάι στη γωνία κρασιών.

Οπότε μπορείτε να αναστρέψετε την σχάρα κρασιών και να την τοποθετήσετε επί της συναρμολόγησης καλύμματος.

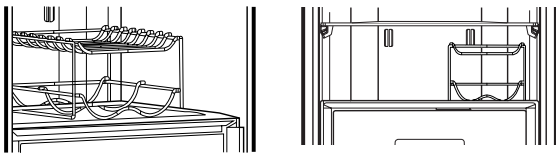

Αφαιρούμενο Γυάλινο Ράφι

1. Ανασηκώστε το εμπρόσθιο μέρος του αφαιρούμενου γυάλινου ραφιού.
2. Τραβήξτε το αφαιρούμενο γυάλινο ράφι προς την κατεύθυνση της πόρτας περίπου στα 11 cm ~ 14 cm
3. Δώστε κλίση στο γυάλινο ράφι ελαφρώς προς τη μία πλευρά.
4. Διαχωρίστε το γυάλινο ράφι στην καθορισμένη θέση.

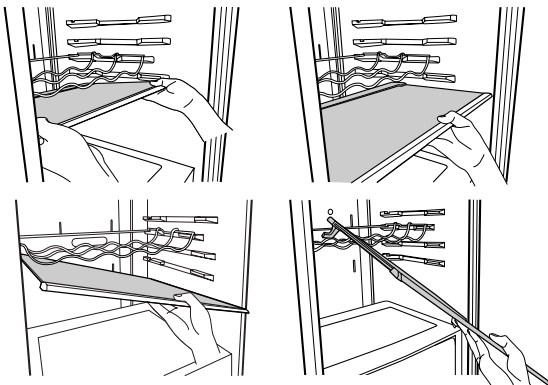

Αν πρόκειται να τοποθετηθεί μεγάλη ποσότητα τροφίμων στο χώρο του καταψύκτη,

1. Το πάνω συρτάρι του καταψύκτη, η παγομηχανή θρυμματισμού πρέπει να βγει από τη συσκευή και τα τρόφιμα πρέπει να τοποθετηθούν απευθείας στο ανοξείδωτο ράφι.
2. Το μεσαίο συρτάρι του καταψύκτη πρέπει να βγει από τη συσκευή και τα τρόφιμα πρέπει να τοποθετηθούν απευθείας στο ανοξείδωτο ράφι.

Ο καταψύκτης διαθέτει ανοξείδωτα ράφια εξ ορισμού για τη μεγιστοποίηση της χωρητικότητας αποθήκευσης τροφίμων. Επίσης, το συρτάρι παρέχεται για βολική χρήση νωπού κρέατος ή τροφίμων σε ημίρευστη κατάσταση.

Να διατηρείται απόσταση τουλάχιστον 5mm από τους αισθητήρες.

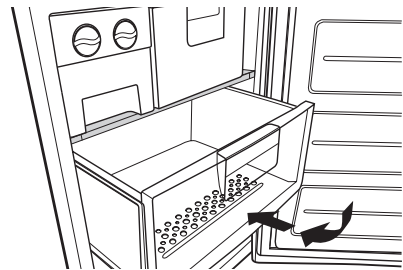

Μέγιστη ικανότητα Κατάψυξης

Εάν υπάρχουν ήδη τρόφιμα στον καταψύκτη, ρυθμίστε τον καταψύκτη στην χαμηλότερη θερμοκρασία (-23 °C) και πιέστε το κουμπί "Ταχεία Ψύξη" ("Express FRZ") αρκετές ώρες πριν την τοποθέτηση φρέσκων προϊόντων στον καταψύκτη για να έχετε τη μέγιστη απόδοση. Κατά κανόνα 7 ώρες είναι αρκετές.

Αυτόματη μηχανή παραγωγής πάγου

▲ ΠΡΟΕΙΔΟΠΟΙΗΣΗ

Κίνδυνος Προσωπικού Τραυματισμού

ΜΗΝ ΕΙΣΑΓΕΤΕ τα χέρια σας μέσα στο μηχανήμα παραγωγής πάγου όταν αυτό λειτουργεί. Μπορεί να τραυματιστείτε.

ΟΔΗΓΙΕΣ ΛΕΙΤΟΥΡΓΙΑΣ

Ένας πρόσφατα εγκατεστημένος καταψύκτης μπορεί να χρειαστεί 12 με 24 ώρες για να αρχίσει να παράγει πάγο.

Μοχλός ανίχνευσης πάγου

Πλήκτρο Ισχύος

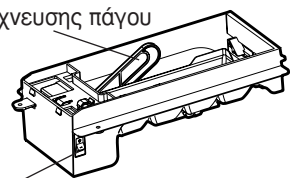

Μονάδα Παραγωγής Πάγου

1. Το αυτόματο μηχανήμα παραγωγής πάγου μπορεί αυτόματα να παράγει 8 κύβους τη φορά, και 60-80 τεμάχια την ημέρα. Αυτή η ποσότητα μπορεί να ποικίλει ανάλογα με τις περιστάσεις, οι οποίες περιλαμβάνουν την περιβαλλοντική θερμοκρασία, την συχνότητα ανοίγματος της πόρτας, το φορτίο του καταψύκτη κλπ.
2. Αποβάλλετε τις πρώτες παρτίδες πάγου έτσι ώστε να καθαρίσει η γραμμή παροχής νερού.
3. Η παραγωγή του πάγου σταματά όταν ο κάδος αποθήκευσης είναι γεμάτος.
4. Εάν δεν θέλετε να χρησιμοποιείτε το αυτόματο μηχανήμα πάγου, απενεργοποιήστε το με τον διακόπτη στο OFF. Εάν θέλετε να χρησιμοποιείτε το αυτόματο μηχανήμα πάγου, γυρίστε τον διακόπτη στο ON.
5. Εάν δεν χρησιμοποιείται συχνά ο πάγος, τα παλιά παγάκια θα είναι ομιχλώδη, θα έχουν μπαγιάτικη γεύση και θα είναι πιο μικρά.

ΣΗΜΕΙΩΣΗ

Ο θόρυβος που παράγεται όταν πέφτει ο πάγος στον κάδο αποθήκευσης είναι συνήθης. Δεν παράγεται από ελαττωματικό προϊόν.

▲ ΠΡΟΕΙΔΟΠΟΙΗΣΗ

- Εάν δεν χρησιμοποιείται συχνά ο πάγος, τα παλιά παγάκια θα είναι ομιχλώδη, θα έχουν μπαγιάτικη γεύση και θα είναι πιο μικρά.
- Μην αποθηκεύετε πάγο (σε κύβους) για περισσότερο από δύο εβδομάδες.

ΠΟΤΕ ΠΡΕΠΕΙ ΝΑ ΓΥΡΙΖΕΤΕ ΤΟΝ ΔΙΑΚΟΠΤΗ ΤΟΥ ΜΗΧΑΝΗΜΑΤΟΣ ΣΤΗΝ ΘΕΣΗ (0) (OFF).

- Όταν θα διακοπεί η παροχή νερού για αρκετές ημέρες.
- Όταν αφαιρεθεί ο κάδος αποθήκευσης του πάγου για περισσότερα από ένα ή δύο λεπτά.
- Όταν δεν θα χρησιμοποιηθεί το ψυγείο για αρκετές ημέρες.

ΠΡΟΕΤΟΙΜΑΣΙΑ ΓΙΑ ΔΙΑΚΟΠΕΣ

- Θέστε τον διακόπτη ισχύος του μηχανήματος στην θέση (0) (OFF) και κλείστε την παροχή νερού προς το ψυγείο.

Δεξαμενή νερού

Πάγος & Νερό χωρίς υδραυλικά

Μπορείτε να χρησιμοποιήσετε το νερό στην δεξαμενή νερού για την λειτουργία αυτόματης παραγωγής πάγου χωρίς να συνδέσετε το ψυγείο στην παροχή νερού.

Απεγκατάσταση (για καθαρισμό)

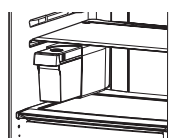

<Σχεδ. A>

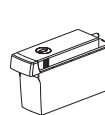

<Σχεδ. B>



<Σχεδ. C>

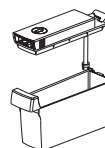

<Σχεδ. D>

- Όταν γεμίζετε την δεξαμενή νερού με νερό, τραβήξτε το κάλυμμα στις επάνω πλευρές για να ανοίξετε την δεξαμενή, όπως φαίνεται στο (1).

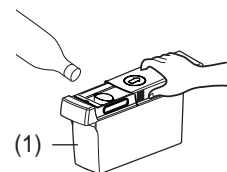

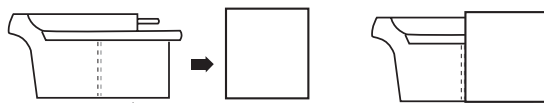

- Όταν συναρμολογείτε την δεξαμενή νερού, σπρώξτε την δεξαμενή νερού έως ότου η ενδεικτική γραμμή να αντιστοιχεί στην οπή, όπως φαίνεται στο(2). Η παραγωγή πάγου δεν πραγματοποιείται όταν η δεξαμενή νερού είναι τοποθετημένη λανθασμένα. Σε αυτή την περίπτωση φαίνεται η ένδειξη «no water» στην οθόνη προβολής.

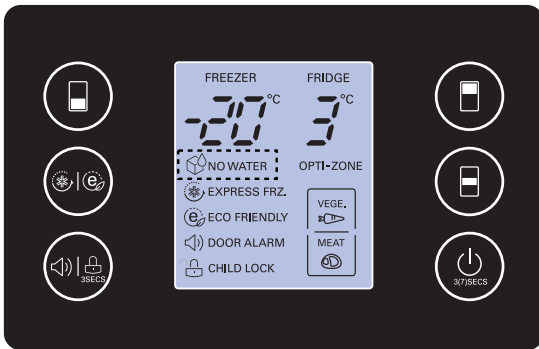

(2)

Δείκτης NO WATER



- Η ένδειξη NO WATER ( NO WATER) εμφανίζεται στην οθόνη όταν η Δεξαμενή Νερού δεν είναι τοποθετημένη στο ψυγείο ή δεν υπάρχει νερό στην Δεξαμενή Νερού.
- Η ένδειξη NO WATER εξαφανίζεται από την οθόνη εάν τοποθετηθεί σωστά η Δεξαμενή Νερού γεμάτη με νερό. Εάν όμως τοποθετηθεί Δεξαμενή Νερού χωρίς νερό στο ψυγείο, η ένδειξη NO WATER θα εξαφανιστεί για λίγο και μετά η ένδειξη NO WATER θα ξαναεμφανιστεί.
- Ο θόρυβος που παράγεται κατά την πτώση του πάγου μέσα στον κάδο αποθήκευσης είναι συνήθης. Μετά την παροχή, μπορεί να ακουστεί ένας γδούπος καθώς τίθεται σε λειτουργία η αντλία. Αυτός είναι συνήθης θόρυβος.

ΣΗΜΕΙΩΣΗ

- Όταν συναρμολογείτε ή αποσυναρμολογείτε την δεξαμενή νερού, προσέχετε να μην ασκείτε υπερβολική πίεση, καθώς αυτό μπορεί να καταστρέψει την δεξαμενή νερού.
- Εάν δεν υπάρχει νερό στην δεξαμενή νερού, δεν θα μπορείτε να χρησιμοποιήσετε την λειτουργία Αυτόματης Παραγωγής Πάγου.
- Όταν η στάθμη του νερού στην δεξαμενή νερού είναι χαμηλή, το μέγεθος των κύβων μπορεί να είναι μικρότερο.
- Όταν γεμίζετε την δεξαμενή με νερό, είναι καλό να αδειάζετε το προηγούμενο νερό εντελώς πρώτα.
- Παρακαλούμε γεμίστε την δεξαμενή έως τα 1,5 λίτρα.

▲ ΠΡΟΕΙΔΟΠΟΙΗΣΗ

- Παρακαλούμε να χρησιμοποιείτε πόσιμο νερό
 - Εάν χρησιμοποιείτε αναψυκτικά, γάλα και χυμούς φρούτων ή νερό από πηγάδι (που περιέχει Ca, Mg, Si, κλπ) ή μη φιλτραρισμένο νερό, μπορεί να προκαλέσει δυσλειτουργία.
- Όταν γεμίζετε την δεξαμενή με νερό, παρακαλούμε να αφήνετε το ζεστό νερό να ψυχθεί και μετά να βάλετε την δεξαμενή στο ψυγείο.
 - Το ζεστό νερό μπορεί να προκαλέσει δυσλειτουργία.
- Καθώς η δεξαμενή μπορεί να βαρύνει, μην επιτρέπετε σε παιδιά να χρησιμοποιούν ή να κρατούν την δεξαμενή νερού, ειδικά με ένα χέρι.

Αποθήκευση Τροφίμων

▲ ΠΡΟΣΟΧΗ

- Μην αποθηκεύετε τρόφιμα που είναι δυνατόν να αλλοιωθούν εύκολα υπό συνθήκες χαμηλής θερμοκρασίας, όπως για παράδειγμα η μπανάνα ή το πεπόνι.
- Πριν αποθηκεύσετε ζεστό φαγητό, να το αφήνετε να κρυώσει. Η τοποθέτηση ζεστού φαγητού στον ψυγειοκαταψύκτη θα μπορούσε να προκαλέσει την αλλοίωση άλλων τροφίμων και να οδηγήσει σε υψηλότερους λογαριασμούς ηλεκτρικού ρεύματος.
- Κατά την αποθήκευση των τροφίμων, να χρησιμοποιείτε δοχεία με κάλυμμα. Με αυτόν τον τρόπο αποτρέπεται η εξάτμιση της υγρασίας με αποτέλεσμα να διατηρείται η γεύση και τα θρεπτικά συστατικά των τροφίμων.
- Να μην καλύπτετε τις οπές αερισμού με τρόφιμα. Η ομαλή κυκλοφορία του ψυχρού αέρα διατηρεί ομοιόμορφη τη θερμοκρασία του ψυγειοκαταψύκτη.
- Να μην ανοίγετε την πόρτα συχνά. Το άνοιγμα της πόρτας επιτρέπει την είσοδο θερμού αέρα στον ψυγειοκαταψύκτη, και προκαλεί την άνοδο της θερμοκρασίας.
- Ποτέ να μην αποθηκεύετε πάρα πολλά τρόφιμα στη σχάρα της πόρτας καθώς κάτι τέτοιο θα μπορούσε να εμποδίζει το καλό κλείσιμο της πόρτας.
- Να μην αποθηκεύετε φιάλες στο διαμέρισμα της κατάψυξης—υπάρχει κίνδυνος να σπάσουν κατά την ψύξη τους.
- Μην ψύχετε φαγητό που έχει προηγουμένως αποψυχθεί. Αυτό προκαλεί απώλεια γεύσης και θρεπτικότητας.
- Να μην αποθηκεύετε στο ψυγείο φαρμακευτικά προϊόντα, υλικά επιστημονικής φύσης ή άλλα προϊόντα με ευαισθησία στη θερμοκρασία. Προϊόντα που απαιτούν αυστηρό έλεγχο θερμοκρασίας δε θα πρέπει να αποθηκεύονται στο ψυγείο.
- Αν θέλετε να κάνετε γρήγορη κατάψυξη καινούργιων τροφίμων, βάλτε τα στο μεσαίο συρτάρι του διαμερίσματος της κατάψυξης, και στη συνέχεια πατήστε το κουμπί Express Frz.
- Για την καλή κυκλοφορία του αέρα στη συσκευή, εισαγάγετε τα συρτάρια του ψυγείου μέχρι τέρμα.

Προτάσεις εξοικονόμησης ενέργειας

- Μην κρατάτε τη πόρτα ανοιχτή για μεγάλο χρονικό διάστημα. Κλείστε την σύντομα.
- Δεν ενδείκνυται η τοποθέτηση μεγάλης ποσότητας φαγητού. Θα πρέπει να υπάρχει αρκετός χώρος ώστε να μπορεί να κυκλοφορεί ελεύθερα ο δροσερός αέρας.
- Μην ρυθμίζετε τη θερμοκρασία του ψυγείου-καταψύκτη σε χαμηλότερη από ό, τι χρειάζεται. Μην τοποθετείτε τα τρόφιμα κοντά στον αισθητήρα θερμοκρασίας. Να διατηρείται απόσταση τουλάχιστον 5mm από τους αισθητήρες.
- Αφήστε τα τρόφιμα να κρυώσουν πριν τα τοποθετήσετε. Η τοποθέτηση ζεστού τροφίμου στο ψυγείο-καταψύκτη θα μπορούσε να χαλάσει τα υπόλοιπα τρόφιμα και να οδηγήσει σε υψηλότερο λογαριασμό της ΔΕΗ.
- Μην φράσσετε τους αεραγωγούς με τρόφιμα. Η ομαλή κυκλοφορία του δροσερού αέρα διατηρεί τη θερμοκρασία του ψυγείου-καταψύκτη σταθερή.
- Μην ανοίγετε συχνά την πόρτα. Με το άνοιγμα της πόρτας αφήνεται ζεστός αέρας να εισέλθει και ως αποτέλεσμα αυξάνεται η θερμοκρασία.
- Για τη διατήρηση εσωτερικών τμημάτων όπως καλάθια, συρτάρια (ψυγείου), ράφια και συρμάτινα ράφια. Επειδή παρέχονται από τον κατασκευαστή είναι η πιο αποτελεσματική χρήση για να την εξοικονόμηση ενέργειας.

Γενικές Πληροφορίες

Διακοπή Ηλεκτρικού Ρεύματος

- Η διακοπή της τροφοδοσίας για διάστημα 1-2 ωρών δεν προκαλεί αλλοίωση στα τρόφιμα που είναι αποθηκευμένα. Προσπαθήστε να αποφεύγετε το πολύ συχνό άνοιγμα και κλείσιμο της πόρτας.

Μετακόμιση

- Βγάλτε τα τρόφιμα από τον ψυγείοκαταψύκτη και στερεώστε τα χαλαρά τμήματα με ταινία.
- Πριν μετακινήσετε τον ψυγείοκαταψύκτη, στρίψτε τους κοχλίες ισοστάθμισης μέχρι να τερματίσουν. Διαφορετικά, ο κοχλίας θα μπορούσε να προκαλέσει εκδορές στο δάπεδο, ή η μετακίνηση του ψυγείου να μην είναι δυνατή.

Σωλήνας Προστασίας Έναντι Συμπύκνωσης

- Η σωλήνωση Αντί-Εξίδρωσης είναι εγκαταστημένη γύρω από την εμπρόσθια πλευρά του ψυγείου και του καταψύκτη, μόνο στον καταψύκτη όπως επίσης και στο διαχωριστικό μεταξύ του διαμερίσματος του ψυγείου και του διαμερίσματος του καταψύκτη ώστε να αποφευχθεί η δημιουργία πάχνης.
- Ειδικότερα μετά από την εγκατάσταση ή όταν η θερμοκρασία περιβάλλοντος είναι υψηλή, ο ψυγείοκαταψύκτης μπορεί να είναι αρκετά ζεστό, πράγμα που είναι εντελώς φυσιολογικό.

Σωλήνας Προστασίας Έναντι Συμπύκνωσης

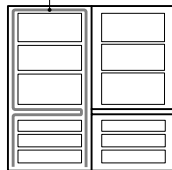

Αντιστροφή Ανοίγματος Πορτών

- Ο ψυγείοκαταψύκτης σας έχει σχεδιαστεί με δυνατότητα αντιστροφής της φοράς ανοίγματος των πορτών, έτσι ώστε αυτές να μπορούν να ανοίγουν είτε προς τα αριστερά είτε προς τα δεξιά για να ταιριάζουν με τη διάταξη της κουζίνας σας.

ΧΕΡΟΥΛΙΑ ΠΟΡΤΑΣ (για μοντέλα 2 τόνων)

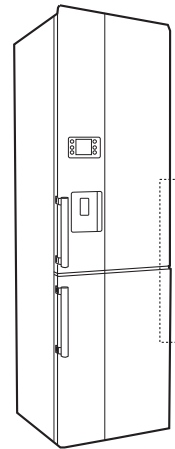

- Εάν έχετε επιλέξει έναν ψυγείοκαταψύκτη δυο τόνων ανοξείδωτο και θα θέλατε να αντιστρέψετε τις πόρτες, μπορείτε είτε να επαναποθετήσετε τις χειρολαβές που παρέχονται με τη συσκευή είτε να αγοράσετε ένα εναλλακτικό ζεύγος με τον αντίθετο χρωματικό τόνο. Για να αγοράσετε αυτές τις χειρολαβές, παρακαλώ καλέστε στο Τμήμα Εξυπηρέτησης Πελατών της LG, στο τηλέφωνο που υπάρχει στην κάρτα εγγύησης, ή επικοινωνήστε με το κατάστημα από το οποίο αγοράσατε τη συσκευή.

▲ ΠΡΟΣΟΧΗ

Εντούτοις, όταν επιθυμείτε να αντιστρέψετε τις πόρτες οφείλετε να ζητήσετε τη βοήθεια κάποιας υπηρεσίας αντιπροσώπου. Η αντιστροφή των θυρών δεν καλύπτεται από την εγγύηση.

Καθαρισμός

ΠΡΟΣΟΧΗ

Βεβαιωθείτε ότι έχετε αποσυνδέσει τη συσκευή από το ρεύμα.

ΕΞΩΤΕΡΙΚΟ

Καθαρίστε το εξωτερικό του ψυγειοκαταψύκτη μαλακό πανί βρεγμένο με ζεστό νερό ή καθαριστικό υγρό.

Αν χρησιμοποιείτε καθαριστικό, βεβαιωθείτε ότι το σκουπίζετε με καθαρό υγρό πανί.

ΕΣΩΤΕΡΙΚΟ

Ως ανωτέρω.

Μετά τον Καθαρισμό

Ελέγξτε ότι το καλώδιο τροφοδοσίας δεν έχει φθαρεί και ότι το φις δεν έχει υπερθερμανθεί, καθώς επίσης και ότι έχει εισαχθεί καλά στην πρίζα.

▲ ΠΡΟΕΙΔΟΠΟΙΗΣΗ

Βεβαιωθείτε ότι στεγνώνετε τη συσκευή με πανί μετά το πλύσιμό της με νερό. Μην χρησιμοποιείτε στιλβωτικό υγρό, πετρέλαιο, βενζίνη, νέφτι, υδροχλωρικό οξύ, βραστό νερό, σκληρή βούρτσα, κτλ., καθώς όλα αυτά είναι δυνατόν να προκαλέσουν φθορά σε τμήματα του ψυγειοκαταψύκτη.

ΔΙΣΚΟΣ ΣΤΑΛΑΞΗΣ

Σκουπίστε την υγρασία γύρω από το τμήμα της ΠΟΡΤΑΣ και το ΔΙΣΚΟ ΣΥΛΛΟΓΗΣ ΣΤΑΓΟΝΩΝ χρησιμοποιώντας καθαρό πανί.

ΕΞΩΤΕΡΙΚΟ ΠΑΡΟΧΗΣ ΝΕΡΟΥ

Σκουπίστε την υγρασία από το χορηγό και επί της επένδυσης χορηγού χρησιμοποιώντας ένα πανί.

ΔΟΧΕΙΟ ΝΕΡΟΥ

1. Περιστρέψτε το πόμολο κλεισίματος στη ανοικτή θέση. Τραβήξτε έξω τη συναρμολόγηση της δεξαμενής νερού.
2. Αφού ξεκλειδώσετε το σφικτήρα και τον αφαιρέσετε, καθαρίστε και ξεπλύνετε επαρκώς το εσωτερικό/ εξωτερικό μέρος της δεξαμενής νερού χρησιμοποιώντας ένα ουδέτερο καθαριστικό.

Συναρμολόγηση πώματος δεξαμενής & Πώμα δεξαμενής

Καθαρίστε και ξεπλύνετε επαρκώς τη συναρμολόγηση πώματος της δεξαμενής & το πώμα δεξαμενής χρησιμοποιώντας ένα ουδέτερο καθαριστικό. Ιδιαίτερα για το τμήμα της εγκοπής της Τάπας του Δοχείου, βολεύει να το καθαρίσετε χρησιμοποιώντας μία μικρή βούρτσα.

▲ ΠΡΟΣΟΧΗ

Μην αφαιρέσετε τη βίδα και τη σωλήνωση από την συναρμολόγηση πώματος δεξαμενής. Παρακαλούμε καθαρίσατε την εξωτερική επιφάνεια.

Smart Diagnosis™

(Προαιρετική)

Στην περίπτωση που αντιμετωπίσετε προβλήματα με το ψυγείο σας, αυτό έχει τη δυνατότητα μετάδοσης δεδομένων μέσω του τηλεφώνου σας στο κέντρο εξυπηρέτησης της LG. Αυτό σας δίνει τη δυνατότητα να μιλήσετε απευθείας με τους εκπαιδευμένους ειδικούς μας. Ο ειδικός καταγράφει τα δεδομένα που διαβιβάζονται από το ψυγείο σας και τα χρησιμοποιεί για να αναλύσει το πρόβλημα, παρέχοντας γρήγορη και αποτελεσματική διάγνωση.

Αν αντιμετωπίσετε προβλήματα με το ψυγείο σας, καλέστε στο κέντρο εξυπηρέτησης της LG. Να χρησιμοποιείτε μόνο το χαρακτηριστικό Smart Diagnosis όταν σας δοθεί εντολή να το πράξετε από τον εκπρόσωπο του τηλεφωνικού κέντρου της LG. Οι ήχοι μετάδοσης που θα ακούσετε είναι φυσιολογικοί και παρόμοιοι με εκείνους ενός μηχανήματος φαξ.

Το Smart Diagnosis δεν μπορεί να ενεργοποιηθεί παρά μόνο όταν το ψυγείο σας είναι συνδεδεμένο με την παροχή ηλεκτρικού ρεύματος. Αν το ψυγείο σας δεν είναι σε θέση να λειτουργήσει, τότε η αντιμετώπιση προβλημάτων πρέπει να γίνεται χωρίς τη χρήση του Smart Diagnosis.

Πρώτα, καλέστε το κέντρο εξυπηρέτησης της LG. Να χρησιμοποιείτε μόνο το χαρακτηριστικό Smart Diagnosis όταν σας δοθεί εντολή να το πράξετε από τον εκπρόσωπο του τηλεφωνικού κέντρου της LG.

1. Ανοίξτε την πόρτα του ψυγείου.



2. Πιέστε και κρατήστε πατημένο το κουμπί «Καταψύκτης» ('Freezer') για 3 δευτερόλεπτα.

3 sec.



Σημείωση

Αν η πόρτα παραμείνει ανοιχτή για περισσότερο από ένα λεπτό, πρέπει να κλείσετε την πόρτα και να αρχίσετε πάλι από τον Αρ.1

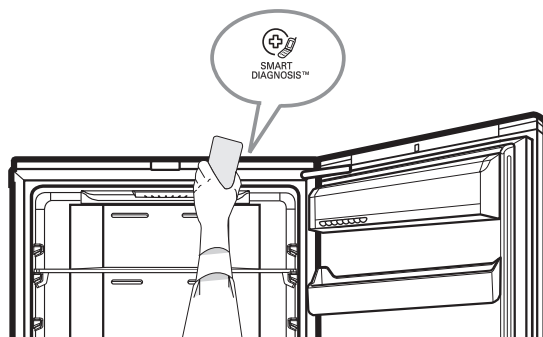

3. Ακολουθώντας τις οδηγίες του τεχνικού του τηλεφωνικού κέντρου, κρατήστε το μικρόφωνο του τηλεφώνου κοντά στο εικονίδιο «SmartDiagnosis».
4. Κρατήστε το τηλέφωνο στη σωστή θέση μέχρι το τέλος της μεταφοράς δεδομένων ήχου.
5. Κρατήστε το τηλέφωνο στην ίδια θέση μέχρι να ολοκληρωθεί η τονική μετάδοση. Αυτό απαιτεί περίπου 3 δευτερόλεπτα. Συνεχίστε την συζήτηση με τον ειδικό, που θα είναι στη συνέχεια σε θέση να σας βοηθήσει χρησιμοποιώντας τις πληροφορίες που μεταδόθηκαν για ανάλυση.

Σημείωση

- Για καλύτερα αποτελέσματα, μην μετακινείτε το τηλέφωνο, ενόσω μεταδίδονται οι ήχοι.
- Εάν ο εκπρόσωπος στο τηλεφωνικό κέντρο δεν είναι σε θέση να λάβει ακριβή καταγραφή των δεδομένων, μπορεί να σας ζητηθεί να προσπαθήσετε ξανά.
- Οι ποιοτικές διαφορές κλήσεων ανά περιοχή μπορεί να επηρεάσουν αυτή τη λειτουργία.
- Χρησιμοποιήστε το τηλέφωνο του σπιτιού σας για καλύτερη ποιότητα στην επικοινωνία, που θα έχει σαν αποτέλεσμα την καλύτερη εξυπηρέτησή σας.
- Η κακή ποιότητα της κλήσης μπορεί να οδηγήσει σε κακή μετάδοση των δεδομένων από το τηλέφωνό σας στο μηχάνημα, πράγμα που θα μπορούσε να κάνει το Smart Diagnosis να μην λειτουργεί σωστά.

Πριν καλέσετε κάποιον για επισκευή, ελέγξτε αυτόν τον κατάλογο.

Μπορεί να εξοικονομήσετε και χρόνο και έξοδα.

Ο κατάλογος αυτός περιλαμβάνει συχνά συμπτώματα τα οποία δεν αποτελούν αποτέλεσμα ελαττωματικής εργασίας ή υλικών της συσκευής.

Πρόβλημα	Πιθανές Αιτίες
Ο ψυγείοκαταψύκτης δε λειτουργεί	<ul style="list-style-type: none"> • Μπορεί να έχει αποσυνδεθεί το φως από την ηλεκτρική παροχή. Βάλτε το στη θέση του με ασφάλεια. • Έχει καεί η ασφάλεια της εγκατάστασης ή έχει ενεργοποιηθεί ο διακόπτης ασφαλείας. Ελέγξτε και/ ή αντικαταστήστε την ασφάλεια και επαναφέρετε το διακόπτη ασφαλείας. • Διακοπή ηλεκτρικού ρεύματος. Ελέγξτε τα φώτα του σπιτιού.
Η Θερμοκρασία του Διαμερίσματος του Ψυγείου ή της Κατάψυξης είναι υψηλή.	<ul style="list-style-type: none"> • Ο έλεγχος θερμοκρασίας δεν έχει ρυθμιστεί στη σωστή θέση. Ανατρέξτε στο τμήμα Ελέγχου Θερμοκρασίας. • Η συσκευή έχει τοποθετηθεί κοντά σε πηγή θερμότητας. • Ζεστός καιρός—συχνό άνοιγμα της πόρτας. • Η πόρτα έχει μείνει ανοιχτή για μεγάλο χρονικό διάστημα. • Συσκευασία κρατάει την πόρτα ανοιχτή ή φράζει τον αγωγό αερισμού στο διαμέρισμα της κατάψυξης.
Κραδασμός ή Κροταλισμός ή Μη Φυσιολογικός Θόρυβος	<ul style="list-style-type: none"> • Το δάπεδο στο οποίο έχει εγκατασταθεί Ο ψυγείοκαταψύκτης μπορεί να είναι ανώμαλο ή το ψυγείο-κατάψυξη μπορεί να μην έχει σταθεροποιηθεί. Οριζοντιώστε το ψυγείο στρέφοντας τους κοχλίες ισοστάθμισης. • Μη απαραίτητα αντικείμενα έχουν τοποθετηθεί στο πίσω μέρος του ψυγείοκαταψύκτη.
Κρούστα ή Κρύσταλλοι Πάγου σε κατεψυγμένα τρόφιμα	<ul style="list-style-type: none"> • Η πόρτα μπορεί να έχει μείνει ανοιχτή ή υπάρχει συσκευασία που κρατάει την πόρτα ανοιχτή. • Πολύ συχνό ή παρατεταμένο άνοιγμα της πόρτας. • Η ύπαρξη πάγου στο εσωτερικό της συσκευασίας τροφίμων είναι φυσιολογική.
Σχηματισμός υγρασίας στην επιφάνεια του θαλάμου	<ul style="list-style-type: none"> • Το φαινόμενο αυτό είναι πιθανό να συμβαίνει σε χώρους όπου υπάρχει υγρασία. Σκουπίστε την υγρασία με μία στεγνή πετσέτα.
Συγκέντρωση υγρασίας στο εσωτερικό	<ul style="list-style-type: none"> • Πολύ συχνό ή παρατεταμένο άνοιγμα της πόρτας. • Σε καιρικές συνθήκες που χαρακτηρίζονται από υγρασία, ο αέρας μεταφέρει υγρασία στο ψυγείο κατά το άνοιγμα των πορτών.
Το ψυγείο αναδίδει οσμή	<ul style="list-style-type: none"> • Τα τρόφιμα με έντονη οσμή θα πρέπει να σκεπάζονται καλά ή να τυλίγονται. • Ελέγξτε την πιθανότητα ύπαρξης αλλοιωμένων τροφίμων. • Το εσωτερικό του ψυγείου χρειάζεται καθαρισμό. Ανατρέξτε στο τμήμα ΚΑΘΑΡΙΣΜΟΣ.

Οι πόρτες δεν κλείνουν καλά

- **Συσκευασία τροφίμων κρατάει την πόρτα ανοιχτή.**
Μετακινήστε τις συσκευασίες που εμποδίζουν το κλείσιμο της πόρτας.
- **Ο ψυγειοκαταψύκτης δεν είναι οριζοντιωμένος.**
Ρυθμίστε τους κοχλίες ισοστάθμισης.
- **Το δάπεδο στο οποίο έχει εγκατασταθεί ο ψυγειοκαταψύκτης μπορεί να παρουσιάζει ανωμαλίες, ή ο ψυγειοκαταψύκτης δεν έχει οριζοντιωθεί.**
Ανυψώστε ελαφρά την μπροστινή πλευρά με τον κοχλία ισοστάθμισης.

Ο εσωτερικός φωτισμός δε λειτουργεί

- **Δεν υπάρχει ρεύμα στο ρευματοδότη.**
- **Όταν επιθυμείτε να αντικαταστήσετε τη λυχνία, οφείλετε να επικοινωνήσετε με τις υπηρεσίες του αντιπροσώπου.**

Δεν διανέμεται νερό

- **Πολύ χαμηλή στάθμη νερού στη δεξαμενή νερού.**
Γεμίστε τη δεξαμενή νερού με περισσότερα από 3,2 λίτρα νερό.



Απόρριψη της παλιάς σας συσκευής

1. Όταν ένα προϊόν διαθέτει το σύμβολο ενός διαγραμμένου κάλαθου απορριμμάτων, τότε το προϊόν καλύπτεται από την Ευρωπαϊκή Οδηγία 2002/96/ΕΟΚ.
2. Η απόρριψη όλων των ηλεκτρικών και ηλεκτρονικών προϊόντων πρέπει να γίνεται χωριστά από τα γενικά οικιακά απορρίμματα μέσω καθορισμένων εγκαταστάσεων συλλογής απορριμμάτων, οι οποίες έχουν δημιουργηθεί είτε από την κυβέρνηση ή από τις τοπικές αρχές.
3. Η σωστή απόρριψη της παλιάς σας συσκευής θα βοηθήσει στην αποτροπή πιθανών αρνητικών συνεπειών ως προς το περιβάλλον και την υγεία του ανθρώπου.
4. Για πιο λεπτομερείς πληροφορίες σχετικά με την απόρριψη της παλιάς σας συσκευής, επικοινωνήστε με το αρμόδιο τοπικό γραφείο, υπηρεσία διάθεσης οικιακών απορριμμάτων ή το μαγαζί από το οποίο αγοράσατε το προϊόν.



MFL67794801



The model and serial number of the refrigerator is located on the back or one side of the refrigerator. Record it below should you ever need service.

MODEL _____
SERIAL _____

Manufacturer address:

LG Electronics Wrocław Sp. z o.o.,
ul. LG Electronics 1-2, Biskupice Podgórne,
55-040 Kobierzyce, Poland.

Printed in Poland