

Model	VP732*NNT / VP732*NNT*		
Language	English 中文		
Page	20	Color(cover/body)	1/1
Material	Weight 100g	Size(W*H)	150 X 220 (mm)
Date	2013.03.26	Designer	Zhang Lu
Part No.	MFL68279701	Description	Owner's Manual

Change Record

No.	Change Content	ECO No.	Date	Designer	Confirm
①					
②					
③					
④					
⑤					
⑥					
⑦					
⑧					
⑨					



LG

Life's Good

OWNER'S MANUAL

NEW TYPE CYCLONE VACUUM CLEANER

This information contains important instructions for the safe use and maintenance of the vacuum cleaner. Especially, please read all of the information on page 4 - 7 for your safety. Please keep this manual in an easily accessible place and refer to it anytime.

VP732*NNT
VP732*NNT*
VWP2*18NT



MFL68279701

www.lg.com

Basic Parts

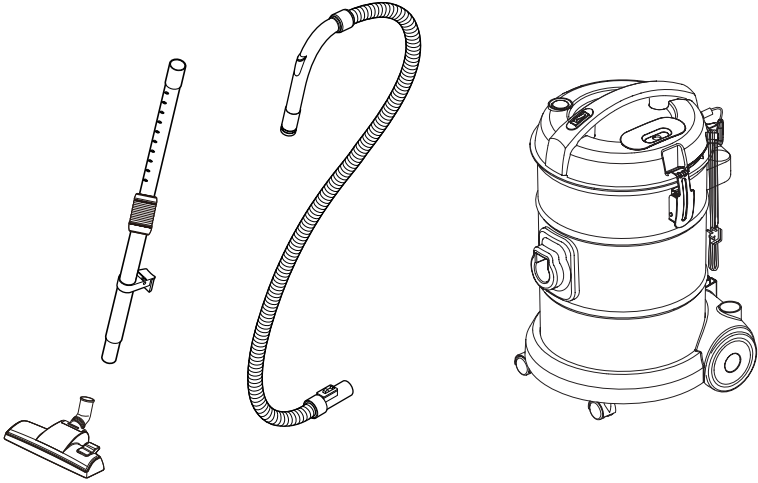

Accessory

- These specifications are subject to change according to the agent/buyer's request.

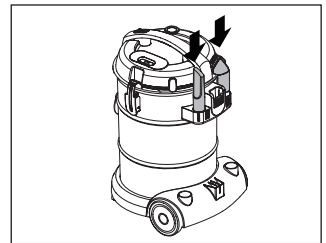
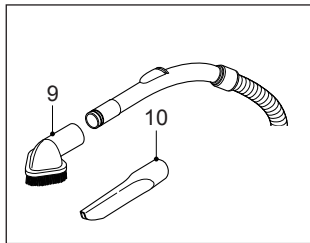
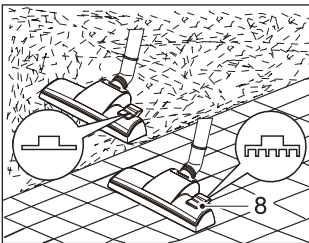
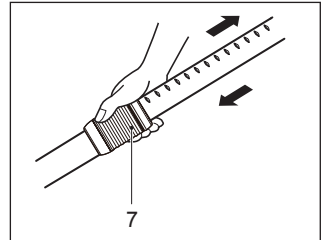
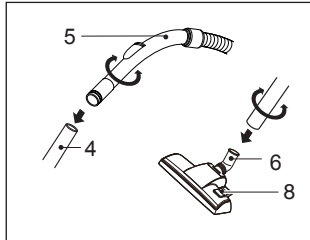
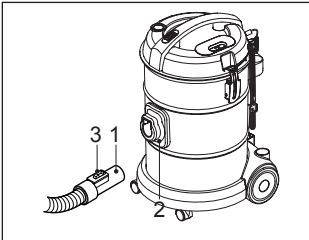
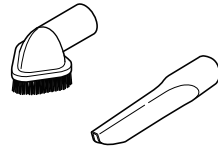

Power Switch

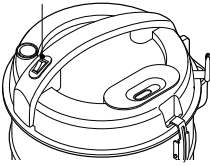

11

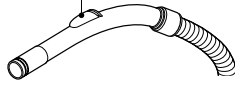

1
13

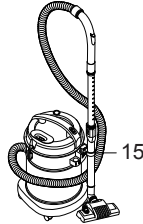
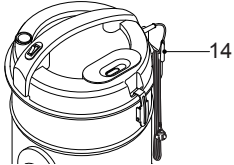
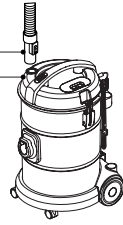

Dust-full indicator

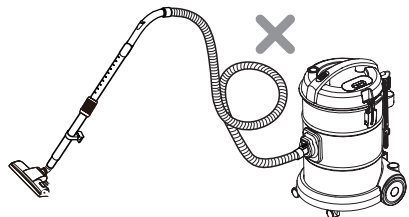
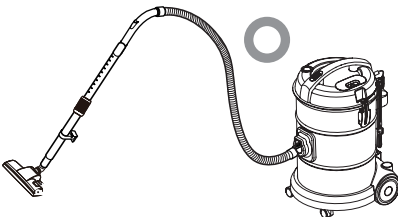
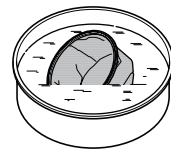
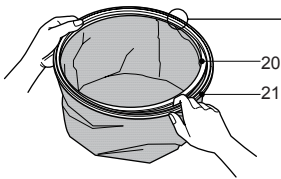
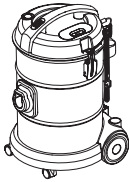
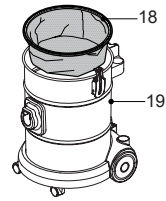
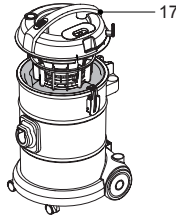
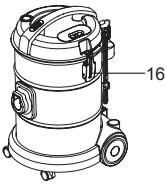
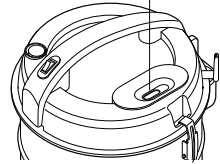

IMPORTANT SAFETY INSTRUCTIONS

Read and follow all instructions before using your vacuum cleaner to prevent the risk of fire, electric shock, personal injury, or damage when using the vacuum cleaner. This guide does not cover all possible conditions that may occur. Always contact your service agent or manufacturer about problems that you do not understand. This appliance complies with the following ECDirectives: -2006/95/EC Low Voltage Directive-2004/108/EC EMC Directive.



This is the safety alert symbol.

This symbol alerts you to potential hazards that can kill or hurt you and others.

All safety messages will follow the safety alert symbol and either the word "WARNING" or "CAUTION." These words mean:



WARNING

This symbol will alert you to hazards or unsafe practices which could cause serious bodily harm or death.



CAUTION

This symbol will alert you to hazards or unsafe practices which could cause bodily injury or property damage.



WARNING

- **Do not use the vacuum cleaner if the power cord or plug is damaged or faulty.**

If the power cord is damaged, it must be replaced by an approved LG Electronics Service Agent to avoid a hazard.

- **This appliance is not intended for use by persons (including children) with reduced physical, sensory or mental capabilities, or lack of experience and knowledge, unless they have been given supervision or instruction concerning use of the appliance by a person responsible for their safety.**

Children should be supervised to ensure that they do not play with the appliance.

- **This appliance can be used by children aged from 8 years and above and persons with reduced physical, sensory or mental capabilities or lack of experience and knowledge if they have been given**

 **WARNING**

supervision or instruction concerning use of the appliance in a safe way and understand the hazards involved. Children shall not play with the appliance. Cleaning and user maintenance shall not be made by children without supervision.

- **Disconnect electrical supply before servicing or cleaning the unit or when cleaner is not in use.**
Failure to do so could result in electrical shock or personal injury.
- **Do not vacuum liquid, blade, gesso, substances, or small particles like cement, burning or smoking such as cigarettes, or hot ashes in cleaning.**
- **Do not vacuum flammable or explosive substances such as gasoline, benzene, thinners, propane (liquids or gases).**
The fumes from these substances can create a fire hazard or explosion. Doing so could result in death or personal injury.
- **Do not handle plug or vacuum cleaner with wet hands.**
Doing so could result in death or electrical shock.
- **Do not unplug by pulling on cord.**
Doing so could result in product damage or electrical shock. To unplug, grasp the plug, not the cord.
- **Keep hair, loose clothing, fingers, and all parts of the body away from openings and moving parts.**
Failure to do so could result in electrical shock or personal injury.
- **Do not pull or carry by cord, use cord as a handle, close a door on cord, or pull cord around sharp edges or corners. Do not run vacuum cleaner over cord. Keep cord away from heated surfaces.**
Failure to do so could result in electrical shock or personal injury or fire or product damage.
- **Do not allow to be used as toy. Close attention is necessary when used by or near children.**
Personal injury or product damage could result.
- **Do not use vacuum cleaner if it has been under water.**
Personal injury or product damage could result. In these cases, contact LG Electronics Service Agent to avoid hazard.
- **Do not continue to vacuum if any parts appear missing or damaged.**
Personal injury or product damage could result. In these cases, contact LG Electronics Service Agent to avoid hazard.
- **Do not use an extension cord with this vacuum cleaner**
Fire hazard or product damage could result.
- **Using proper voltage.**
Using improper voltage may result in damage to the motor and possible injury to the user. Proper voltage is listed on the bottom of vacuum cleaner.
- **Turn off all controls before unplugging.**
Failure to do so could result in electrical shock or personal injury.
- **Do not change the plug in any way.**
Failure to do so could result in electrical shock or personal injury or product damage. Doing so result in death. If plug does not fit, contact a qualified electrician to install the proper outlet.
- **Repairs to electrical appliances may only be performed by qualified service engineers.**
Improper repairs may lead to serious hazards for the user.
- **Do not plug in if control knob is not in OFF position.**
Personal injury or product damage could result. (Depending on model)

IMPORTANT SAFETY INSTRUCTIONS

WARNING

- **Keep children away and beware of obstructions when rewinding the cord to prevent personal injury.**

The cord moves rapidly when rewinding.
(Depending on model)

- **The hose contains electrical wires. Do not use it if it is damaged, cut or punctured.**

Failure to do so could result in death, or electrical shock. (Depending on model)

CAUTION

- **Do not put any objects into openings.**
Failure to do so could result in product damage.

- **Do not use with any opening blocked: keep free of dust, lint, hair, and anything that may reduce air flow.**

Failure to do so could result in product damage.

- **Do not use vacuum cleaner without dust tank and/or filters in place.**

Failure to do so could result in product damage.

- **Do not use vacuum cleaner to pick up sharp hard objects, small toys, pins, paper clips, etc.**

They may damage the cleaner or dust bin.

- **Store the vacuum cleaner indoors.**

Put the vacuum cleaner away after use to prevent tripping over it.

- **Only use parts produced or recommended by LG Electronics Service Agents.**

Failure to do so could result in product damage.

- **Use only as described in this manual. Use only with LG recommended or approved attachments and accessories.**

Failure to do so could result in personal injury or product damage.

- **To avoid personal injury and to prevent the machine from falling when cleaning stairs, always place it at the bottom of stairs.**

Failure to do so could result in personal injury or product damage.

- **Use accessory nozzles in sofa mode.**

Failure to do so could result in product damage.

- **Make sure the filters (exhaust filter and motor safety filter) are completely dry before replacing in the machine.**

Failure to do so could result in product damage.

- **Do not dry the filter in an oven or microwave.**

Failure to do so could result in fire hazard.

- **Do not dry the filter in a clothes dryer.**

Failure to do so could result in fire hazard.

- **Do not dry near an open flame.**

Failure to do so could result in fire hazard.

- **Always clean the dust bin after vacuuming carpet cleaners or fresheners, powders and fine dust.**

These products clog the filters, reduce airflow and can cause damage to the cleaner. Failure to clean the dust bin could cause permanent damage to the cleaner. (Depending on model)

- **Don't grasp the tank handle when you are moving the vacuum cleaner.**

The vacuum cleaner's body may fall when separating tank and body. Personal injury or product damage could result. **You should grasp the carrier handle** when you are moving the vacuum cleaner. (Depending on model)

- **If after emptying the dust tank the indicator light is on (red), clean the dust tank.**

Failure to do so could result in product damage. (Depending on model)

IMPORTANT SAFETY INSTRUCTIONS



CAUTION

Thermal protector :

This vacuum cleaner has a special thermostat that protects the vacuum cleaner in case of motor overheating. If the vacuum cleaner suddenly shuts off, turn off the switch and unplug the vacuum cleaner. Check the vacuum cleaner for possible source of overheating such as a full dust tank, a blocked hose or clogged filter. If these conditions are found, fix them and wait at least 30 minutes before attempting to use the vacuum cleaner. After the 30 minute period, plug the vacuum cleaner back in and turn on the switch.

How to Use

Connecting flexible hose

Put hose joint (1) into the socket (2) on unit
When you want to take hose out , press button (3) and pull hose joint out.

Assembling pipe and nozzle

Insert telescopic pipe (4) into handgrip (5) reelingly.
Insert floor nozzle (6) into telescopic pipe (4)

Telescopic pipe

- Grasp the spring latch (7) to expand.
- Pull out the pipe to desired length.

Using carpet and floor nozzle

Carpet and floor nozzle

- The 2 position nozzle
This is equipped with a pedal (8) which allows you to alter its position according to the type of to be cleaned
Hard floor position(tiles, parquet floors...).
Press on the pedal to lower the brush
Carpet or rug position
Press on the pedal to lift the brush up.

Using accessory nozzles

Dusting Brush (9)

Dusting brush is for vacuuming picture frames, furniture frames, books and other irregular surfaces.

Crevice tool (10)

Crevice tool is for vacuuming in those normally hard to reach places such as reaching cobwebs or between the cushions of a sofa.

Tool storage space

The back of the dolly has a storage for the dusting brush and crevice nozzle.
Place the attachments on the storage space for handy retrieval.

Operating vacuum cleaner

How to operate

You can turn on/off the unit by pressing the power switch on the top of handle.

Adjusting the suction level

The flexible hose handle has a manual air flow regulator (11) which allows you to briefly reduce the suction level.

Use it as blower

You can use the vacuum cleaner as a blower for cleaning the place where the cleaning head cannot reach.

Put the hose joint (1) into the blowing hole (13) Until it is fastened.

When take the hose out, pull the hose joint (1) out.

Hang the power cord

Wind the power cord and hang it on the hanger (14).

Storage

- Hose , telescopic pipe and floor nozzle can be stored in an assembled condition to the cleaner.
This combination allows you a neat and tidy storage
- Coil the hose around the telescopic pipe to make it compact and stable and rest the telescopic pipe on the pipe rest (15).

Dust-Full indicator

When red drogue appears in the window continuously, the dust room could be full or airway could be blocked. You have to deal with it immediately.



CAUTION

When red drogue appears in the window continuously, the motor will be burnt finally if the vacuum cleaner keeps working.



CAUTION

When you hear a whistle or scream, it means the safety-air-inlet-valve operates. In this case, you should check as the above.

To remove dust

When dust accumulation is excessive, please remove the dust by the following:

- Turn off the machine and pull out the plug from wall outlet.

- Remove the hose, and release the clamp (16) by pulling the lower side of it on each side and take off the upper case (17) .
- Take the upper case (17) and shake the cloth filter (18) for about 20 times to remove the clogging dust from the filter. When fluff remains excessively on the filter, remove it by a brush.



CAUTION

Do not shake it up and down.

- Take off the filter and dispose of the dust in the tank (19) .
- Change the filter to the tank, and set the upper case on the tank.

Maintain the filter

- To insure good suction power, after disposing of the dust, please clean the filter at least twice one year as following steps:
 1. Switch the appliance OFF and pull out the plug from the socket before replace the filter.
 2. Take the filter ring (20) out of the filter (21).
 3. Wash the filter (21) in tepid water or a neutral detergent. If detergent is used, rinse it our thoroughly.
 4. Allow the filter to dry naturally



CAUTION

- Avoid washing the filter in boiling water or by washing machine.
- Avoid drying over a fire or in hot sun.
- If the filter is used when wet, suction is impaired and the motor may be damaged.





إزالة الغبار

عند التجمع المفرط للغبار يرجى إزالته عن طريق التالي :

- أطفئ الآلة وأخرج القابس من الكهرباء.
- أزل الخرطوم وحرر المشبك (16) من خلال سحب الجزء السفلي له من الجهتين وانزع الغطاء العلوي (17).
- أمسك بالغطاء العلوي (17) وقم برجّ الفلتر القماشى (18) ما يقارب العشرين مرةً وذلك لإزالة الغبار العالق على الفلتر، في حال بقيّ الغبار عالقًا على الفلتر، يرجى إزالته باستخدام فرشاة.

صيانة الفلتر

- لضمان قوة الشفط وبعد التخلص من الغبار، يجب تنظيف الفلتر مرتين في العام على الأقل وذلك عن طريق الخطوات التالية:
- 1. أطفئ الآلة وقم بسحب المقبس من الكهرباء قبل سحب الفلتر.
- 2. أخرج حلقة الفلتر (20) من الفلتر (21).
- 3. قم بغسل الفلتر (21) باستخدام ماء فاتر أو مادة منظفة محايدة. في حال استخدام مادة منظفة محايدة، فيجب شطفه جيدًا.
- 4. دح الفلتر ليحفظ بطريقة طبيعية.

تنبيه!



- تجنب غسل الفلتر بماء ساخن أو باستخدام غسالة كهربائية.
- تجنب تجفيفه باستخدام النار أو بوضعه تحت أشعة الشمس القوية.
- في حال استخدم الفلتر قبل أن يجف، قد يؤدي ذلك إلى تضرر عملية الشفط أو تضرر المحرك.

تنبيه!



لا يجوز الرجّ بطريقة عمودية

- أزل الفلتر وتخلص من الغبار الموجود داخل الخزان (19).
- أعد الفلتر إلى الخزان وضع فوقها الغطاء العلوي.

كيفية الاستخدام

ربط الخرطوم المرن

ضع مفصل الخرطوم (1) في المدخل (2) على الوحدة (المكنسة).

إذا أردت سحب الخرطوم، اضغط على الزر (3) واسحب مفصل الخرطوم.

جمع الأنبوب بالفوهة

أدخل الأنبوب الرفيع (4) في مقبض اليد (5) بتمايل. أدخل فوهة الشفط الخاصة بالأرضية (6) في الأنبوب الرفيع (4).

الأنبوب الرفيع

- أمسك بالعنق المتحرك (7) لكي يتمدد

- اسحب الأنبوب حتى يصبح بالطول الذي يناسبك

استخدام فوهة الشفط الخاصة بالسجاد والأرضية

فوهة الشفط الخاصة بالسجاد والأرضية

- فوهة بوضعتين

تأتي مصحوبة ببداية (8) يمكنك من تعديل الوضعية حسب نوع ما تريد تنظيفه.

وضعية الأرضية الصلبة (بلاط، بارأيه...)

اضغط على البداية لخفض الفرشاة

وضعية السجاد

اضغط على البداية لرفع الفرشاة

استخدام الفوهات الإضافية

فرشاة الغبار (9)

تستخدم فرشاة الغبار من أجل تكنيس إطارات الصور

ومحيط الأثاث والكتب والأسطح المختلفة الأخرى

أداة تنظيف الأماكن الضيقة (10)

تستخدم أداة تنظيف الأماكن الضيقة من أجل تكنيس

الأماكن التي يصعب الوصول إليها مثل أماكن وجود

أنسجة العنكبوت وما بين وسائد الكنب.

مكان حفظ الأدوات

يوجد مكان في خلفية المكنسة لحفظ فرشاة الغبار وأداة

تنظيف الأماكن الضيقة. ضع الإكسسوارات فيها

لاستعادتها بطريقة عملية.

تشغيل المكنسة الكهربائية

كيفية التشغيل

بإمكانك تشغيل أو إطفاء الوحدة (المكنسة) عن طريق الضغط على زر التشغيل الموجود في أعلى المقبض.

ضبط مستوى الشفط

يحتوي مقبض الخرطوم المرن على منظم هواء يدوي (11) يمكنك من تقليل قوة الشفط لوقت قصير.

استخدامها للنفخ

يمكنك استخدام المكنسة الكهربائية للنفخ في الأماكن التي لا تصل إليها.

ضع مفصل الخرطوم (1) في مدخل النفخ (13)

إلى أن يثبت.

عند سحب الخرطوم يجب سحبه من المفصل (1).

تعليق سلك الكهرباء

دور أو لف سلك الكهرباء وعلقه على الحاملة (14).

تخزين

• يمكن تخزين الخرطوم والأنبوب الرفيع وفوهة الشفط

الخاصة بالأرضية مجتمعين مع المكنسة، مما

يقدم لك تخزين منظم ومنسق.

• لف الخرطوم حول الأنبوب الرفيع لتثبيته ثم ضع

الأنبوب الرفيع في حاملة الأنبوب (15).

مؤشر امتلاء الغبار

عند ظهور وميض الضوء الأحمر في النافذة باستمرار،

فهو مؤشر إلى امتلاء خزان الغبار أو انسداد مجرى

الهواء، لذا يجب معالجته فوراً.



تنبيه!

عند ظهور وميض الضوء الأحمر في النافذة باستمرار

ار، سيؤدي ذلك إلى احتراق المحرك في حال استمرار

العمل بالمكنسة الكهربائية.



تنبيه!

عند سماع صوت تصفير، فذلك يعني ذلك أن

صمام الأمان لمنفذ الهواء بدأ بالعمل، في هذه

الحالة يجب اتخاذ

الإجراءات المذكورة أعلاه.

تعليمات هامة للسلامة

! تنبيه

- لا تمسك الصندوق من المقبض أثناء تحريك المكنسة .
فقد يسقط جسم المكنسة عند فصل الصندوق عن المقبض حيث يمكن أن يؤدي ذلك إصابة جسدية أو إلى تلف المنتج يجب أن تمسك من مقبض الحمل عند تحريك . (حسب الطراز)
- إذا أضاء مصباح المؤشر بعد إفراغ صندوق الأتربة باللون (الأحمر)، فقم بتنظيف صندوق الأتربة .
حيث يمكن أن يؤدي عدم القيام بذلك إلى تلف المنتج . (حسب الطراز)
- لا تجفف المرشح في فرن أو ميكروويف .
حيث يمكن أن يؤدي عدم القيام بذلك إلى خطر الحريق .
- لا تجفف المرشح في مجفف الملابس .
حيث يمكن أن يؤدي عدم القيام بذلك إلى خطر الحريق .
- لا تجفف المكنسة بالقرب من مصدر لهب مفتوح .
حيث يمكن أن يؤدي عدم القيام بذلك إلى خطر الحريق .
- قم بتنظيف المكنسة دائماً بعد تنظيف السجاد والمنظفات والمنعمشات والمساحيق والأتربة الدقيقة .
فهذه الأشياء تسد المرشحات وتقلل تيار الهواء ويمكنها أن تتلف المكنسة قد يؤدي عدم تنظيف صندوق الأتربة إلى تلف دائم للمكنسة . (حسب الطراز)

! تنبيه

الواقعي الحراري:

يوجد بهذه المكنسة ترموستات يحميها في حالة ارتفاع درجة حرارة المحرك . في حالة توقف المكنسة الكهربائية فجأة، فأغلق المفتاح وافصلها عن الكهربائي افحص المكنسة الكهربائية للتأكد من عدم وجود مصدر لارتفاع الحرارة مثل امتلاء غرفة الأتربة أو انسداد خرطوم أو انسداد مرشح . في حالة وجود أي من هذه الحالات، قم بإصلاحها أو انتظر لمدة ٣٠ دقيقة على الأقل قبل محاولة استخدام المكنسة الكهربائية . وبعد مرور ٣٠ دقيقة، قم بتوصيل المكنسة الكهربائية بالتيار الكهربائي وأدر المفتاح .

تعليمات هامة للسلامة

⚠ تحذير

- لا تستخدم المكنسة الكهربائية كلعبة . يجب الانتباه الشديد عند استخدام المكنسة أو عندما تكون قريبه من الأطفال حيث يمكن أن يتسبب ذلك في الإصابة الجسدية أو تلف المنتج .
- لا تستخدم الجهاز إذا كان سلك التيار الكهربائي تالفاً أو معيباً حيث يمكن أن يتسبب ذلك في الإصابة الجسدية أو تلف المنتج. في هذه الحالة اتصل بوكيل خدمة شركة نذسفقمهذزعظغم لتجنب المخاطر.
- لا تستبدل القابس بأي شكل من الأشكال قد يؤدي عدم القيام بذلك إلى الصدمة الكهربائية أو الإصابة الجسدية أو تلف المنتج قد يؤدي القيام بذلك إلى الوفاة إذا لم يكن القابس مناسباً، فاتصل بكهربائي مختص لتركيب المنفذ الصحيح .
- لا تجنّب التعثر فيها .
- استخدم قطع الغيار المنتجة أو الموصى بها من قبل وكلاء خدمة شركة LG Electronics .
- حيث يمكن أن يؤدي عدم القيام بذلك إلى تلف المنتج .
- استخدم المكنسة الكهربائية كما هو موصوف في هذا الدليل فقط استخدمها فقط مع الملحقات أو المرفقات الموصى بها أو المعتمدة من LG .
- حيث يمكن أن يؤدي عدم القيام بذلك إلى الإصابة الجسدية أو تلف المنتج .
- لتجنب الإصابة الجسدية أو لمنع الجهاز من الصندوق عند تنظيف السلاالم، ضع المكنسة دائماً أسفل السلاالم .
- حيث يمكن أن يؤدي عدم القيام بذلك إلى الإصابة الجسدية أو تلف المنتج .
- استخدم الفوهات المرفقة في وضع الأريكة. حيث يمكن أن يتسبب ذلك في تلف المنتج .

⚠ تنبيه

- لا تضع أي أغراض في الفتحات. حيث يمكن أن يؤدي عدم القيام بذلك إلى تلف المنتج .
- لا تستخدم المكنسة في حالة انسداد الفتحات: احفظ الفتحات بعيداً عن الأتربة أو النسالة أو الشعر أو أي شيء قد يقلل تيار الهواء .
- حيث يمكن أن يتسبب ذلك في تلف المنتج .
- لا تستخدم المكنسة بدون صندوق الأتربة و/أو المرشحات مثبتة في أماكنها. حيث يمكن أن يؤدي عدم القيام بذلك إلى تلف المنتج .
- لا تستخدم المكنسة في تنظيف الأشياء الحادة والصلبة مثل الدبابيس، أو الحجارة، أو الألعاب الصغيرة، إلخ .
- فقد تتلف هذه الأشياء المكنسة أو صندوق الأتربة .
- تخزين المكنسة الكهربائية داخل المنزل .
- أحفظ المكنسة بعيداً بعد الاستخدام لمنع

• يمكن للأطفال بداية من سن 8 سنوات فأكثر استخدام هذا الجهاز وأيضاً الأشخاص الذين يعانون من ضعف القدرات البدنية أو الحسية أو العقلية أو الذين تنقصهم الخبرة أو المعرفة إذا تم الإشراف عليهم أو توجيههم بخصوص استخدام الجهاز بطريقة آمنة وتفهم المخاطر التي قد تنجم عن الاستخدام. لا يجب على الأطفال اللعب بالجهاز. لا يجب قيام الأطفال بتنظيف الجهاز أو صيانة استخدامه بدون إشراف

- **افصل مصدر التيار الكهربائي قبل صيانة الوحدة أو تنظيفها أو عند عدم استخدام المكينة .**
قد يؤدي عدم القيام بذلك إلى الصدمة الكهربائية أو الإصابة الجسدية .
- **مثل الصغيرة الجسيمات أو ،والمواد ،جيسو ،شفرة ،السائل فراغ لا أو وحرق ،الاسمنت .التنظيف في الحار الرماد أو ،السجانر مثل التدخين**
- **لا تقم بتنظيف المواد القابلة للاشتعال أو الانفجار مثل الجازولين أو البنزين أو مخفف الطلاء أو البروبان (سوائل أو غازات) .**
حيث يمكن للدخان الذي ينبعث من هذه السوائل أن يتسبب في خطر الحريق أو الانفجار حيث يمكن أن يؤدي ذلك إلى الوفاة أو الإصابة الجسدية
- **لا تمسك القابس أو المكينة بأيدي مبللة .**
حيث يمكن أن يؤدي ذلك إلى تلف المنتج أو الصدمة.
- **لا تفصل التيار الكهربائي بجذب السلك .**
حيث يمكن أن يؤدي ذلك إلى تلف المنتج أو الصدمة الكهربائية . لفصل التيار عن المكينة ، امسك بالقابس ، و ليس السلك .
- **ممنوع استعمال المكينة الكهربائية اذا تم تخريب السلك الكهربائي أو القابس .**
اذا تم تخريب السلك الكهربائي، فيجب تبديله من قبل وكيل الصيانة من LG Electronics من أجل تفادي المخاطر .
- **لا تستمر في التنظيف بالمكينة الكهربائية إذا بدا لك أن أية أجزاء مفقودة أو تالفة .**
حيث يمكن أن يتسبب ذلك في الإصابة الجسدية أو تلف المنتج في هذه الحالة اتصل بوكيل خدمة شركة LG Electronics لتجنب المخاطر .
- **لا تستخدم سلك التمديد مع هذه المكينة الكهربائية.**
حيث يمكن أن يتسبب ذلك في خطر الحريق أو تلف المنتج .
- **أوقف تشغيل كل مفاتيح التحكم في المكينة قبل فصلها عن التيار.**
قد يؤدي عدم القيام بذلك إلى الصدمة الكهربائية
- **احتفظ بالشعر، والملابس الفضفاضة، والأصابع، وكل أجزاء الجسم بعيداً عن الفتحات والأجزاء المتحركة الأخرى .**
قد يؤدي عدم القيام بذلك إلى الصدمة الكهربائية أو الإصابة الجسدية .
- **لا تسحب المكينة من سلك التيار أو تحملها منه، ولا تستخدم سلك التيار كمقبض، ولا تغلق الباب على سلك التيار، أو تلف سلك التيار حول أطراف حادة لا تسحب المكينة الكهربائية على سلك التيار احتفظ بسلك التيار بعيداً عن الأسطح الساخنة.**
قد يؤدي عدم القيام بذلك إلى الصدمة الكهربائية أو الإصابة الجسدية أو الحريق أو تلف المنتج .

تعليمات هامة للسلامة

الرجاء قراءة جميع التعليمات قبل استخدام المكنسة الكهربائية لمنع خطر حدوث حريق، أو صدمة كهربائية، أو إصابة للأشخاص، أو تلف عند استخدام المكنسة الكهربائية، لا يشمل هذا الدليل كل الظروف المحتملة التي قد تحدث. اتصل دائماً بفني الخدمة أو المصنع في حالة وجود أية مشكلات لا تفهمها يتوافق هذا الجهاز مع قوانين الاتحاد الأوروبي للتوجيهات: توجيه الجهد الكهربائي المنخفض 2006/95/EC - وتوجيه 2004/108/EC EMC.

هذا هو رمز تنبيه للسلامة.

ينبهك هذا الرمز ضد المخاطر المحتملة التي يمكن أن تقتلك أو تؤذيك أنت أو الآخرين .
تنبيه للسلامة وتعني كلمة زتحذيرس أو "WARNING" حق تلي كل رسائل السلامة كل رمز
"CAUTION" ستنبيهس تعني هذه الكلمات ما يلي:



ينبهك هذا الرمز إلى المخاطر أو الممارسات غير الآمنة والتي قد تؤدي إلى إصابة جسدية خطيرة أو الوفاة.

تحذير !

ينبهك هذا الرمز إلى المخاطر أو الممارسات غير الآمنة والتي قد تؤدي إلى إصابة جسدية أو تلف الممتلكات.

تنبيه !

تحذير !

• استخدام الفولتية الصحيحة.

قد يؤدي استخدام فولتية غير صحيحة إلى تلف المحرك أو إصابة المستخدم الفولتية السليمة مطبوعة أسفل المكنسة الكهربائية .

• ممنوع استعمال المكنسة الكهربائية من قبل الأشخاص الضعيفة (بما فيه الأطفال) في الجسم أو الحسية أو العقل أو بدون الخبرات والعلم، إلا تحت اشراف وتعليم شخص مسؤول عن سلامتهم حول استعمال المكنسة الكهربائية .

يجب تأكد عدم لعب المكنسة الكهربائية من قبل الأطفال.

زر التشغيل

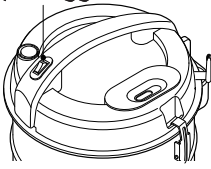

11

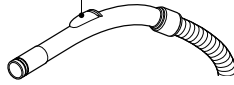

1

13

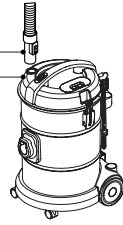

14

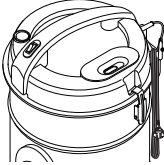

15



مؤشر امتلاء الغبار

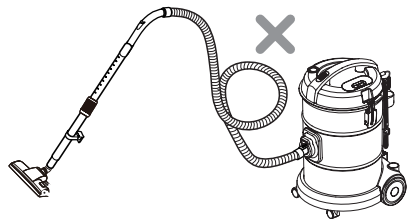
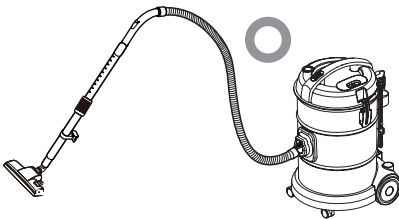
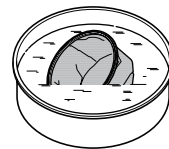
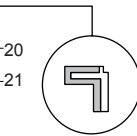
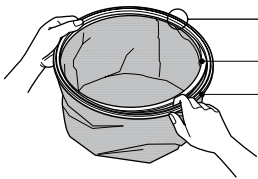
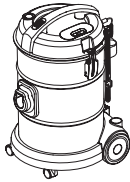
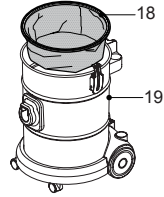
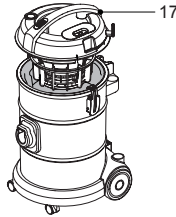
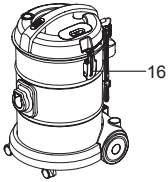
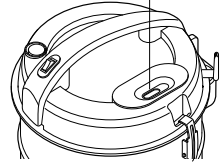

القطع الأساسية

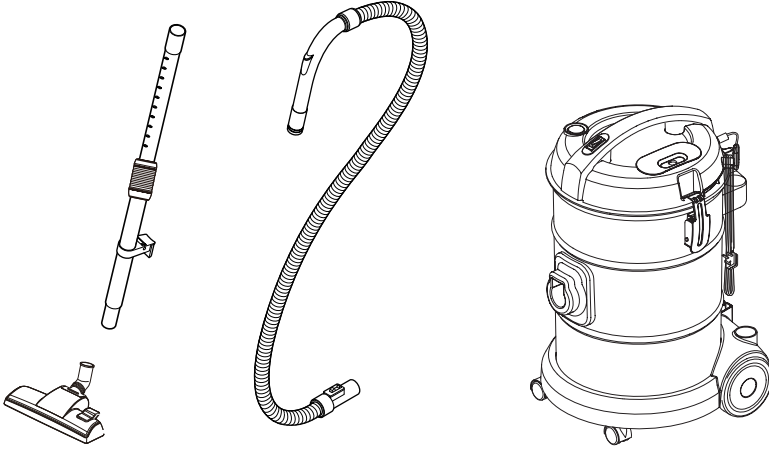

إكسسوارات

■ هذه المواصفات قابلة للتعديل وفقا لطلب الوكيل/ الزبون

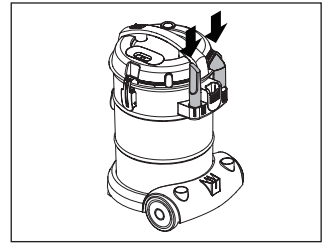
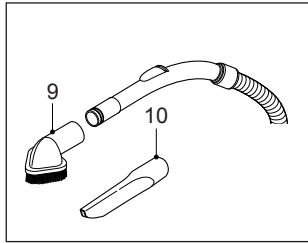
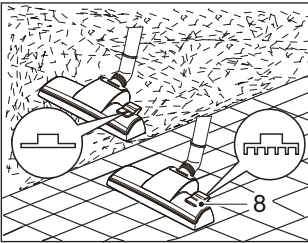
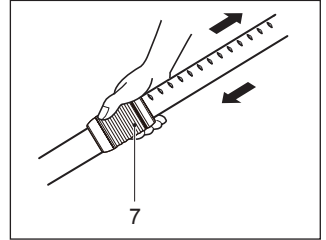
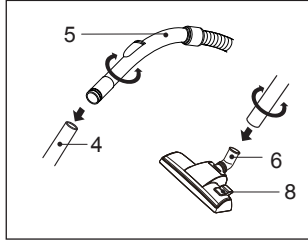
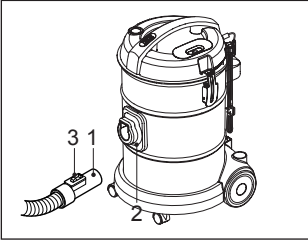
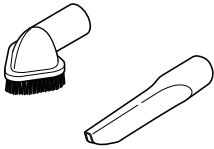



LG

Life's Good

دليل الاستعمال

نوع جديد للمكنسة الكهربائية الاعصارية

- هذه المعلومات تحتوى تعليمات هامة لسلامة استعمال وصيانة المكنسة الكهربائية .
- وخاصة يرجى قراءة جميع المعلومات في الصفحة 4-7 من أجل سلامتكم .
- ويرجى احتفاظ هذا الدليل في مكان سهل الوصول ومراجعته في أي وقت .

VP732*NNT
VP732*NNT*
VWP2*18NT

