

Printing specification

	Drawn	Checked	Approved
Signature	Yujin.Park	Mira.Woo	Jongok.kim
MMM/DD/YYYY	Jan/27/2014	Jan/27/2014	Jan/27/2014

1. Model Description

Model name	: LB45-Z	Brand name	: LG	Part number	: MFL68024512
2nd, 3rd Suffix	: EN	Product name	: LB4500	(Revision number)	: (1403-REV01)









2. Printing Specification

1. Trim size (Format)	: 148 mm x 210 mm (A5)
2. Printing colors	
• Cover	: 1 Color (Black)
• Inside	: 1 Color (Black)
3. Stock (Paper)	
• Cover	: Uncoated, wood-free paper 150 g/m ²
• Inside	: Uncoated, wood-free paper 60 g/m ²
4. Bindery	: Perfect binding
5. Language	: ENG/SWE/NOR/DAN/FIN (5)
6. Number of pages	: 132
NOTE	“This part contains Eco-hazardous substances (Pb, Cd, Hg, Cr6+, PBB, PBDE, etc.) within LG standard level, Details should be followed Eco-SCM management standard[LG(56)-A-2524]. Especially, Part should be followed and controlled the following specification.
	(1) Eco-hazardous substances test report should be submitted when Part certification test and First Mass Production.
	(2) Especially, Don't use or contain lead(Pb) and cadmium(Cd) in ink.

3. Origin Notification

LGEAK	: Printed in Kazakhstan	LGEKR	: Printed in Korea	LGERS	: Printed in Mexico
LGEAZ	: Printed in Brazil	LGEMA	: Printed in Poland	LGESY	: Printed in China
LGEEG	: Printed in Egypt	LGEMX	: Printed in Mexico	LGETH	: Printed in Thailand
LGEIL	: Printed in India	LGEND	: Printed in China	LGEVN	: Printed in Vietnam
LGEIN	: Printed in Indonesia	LGERA	: Printed in Russia	LGEWR	: Printed in Poland
LGEAS	: Printed in Algeria				

4. Changes

				
				
				
				
				
				
				
				
				
	Mar/10/2014	Yujin Park	EKLE300784	Manual contents update
Rev. Number	MMM/DD/YYYY	Signature	ECO Number	Change Contents

Pagination sheet

Part number : MFL68024512

Total pages : 132 pages

Front (Eng) P/No.	A-2 A-13	Blank
Front (ENG)	2	22
Front (SWE)	2	22
Front (NOR)	2	22
Front (DAN)	2	22
Front (FIN)	2	22
B-1	B-2 B-5	Blank Blank	Back Cover (Eng)



OWNER'S MANUAL

LED TV*

* LG LED TV applies LCD screen with LED backlights.

Please read this manual carefully before operating your set
and retain it for future reference.

LB45**



* M F L 6 8 0 2 4 5 1 2 *

www.lg.com
P/NO : MFL68024512 (1403-REV01)
Printed in Korea

TABLE OF CONTENTS

A-3 SETTING UP THE TV

A-3 Attaching the stand

A-4 MAKING CONNECTIONS

A-4 Antenna connection

A-5 Satellite dish connection

A-6 Adapter connection

A-7 Euro Scart connection

A-9 Other connections

COMMON

LANGUAGE LIST

English

Svenska

Norsk

Dansk

Suomi

LANGUAGE

B-1 SPECIFICATIONS

B-4 REGULATORY

COMMON

SETTING UP THE TV

Image shown may differ from your TV.

Attaching the stand

1

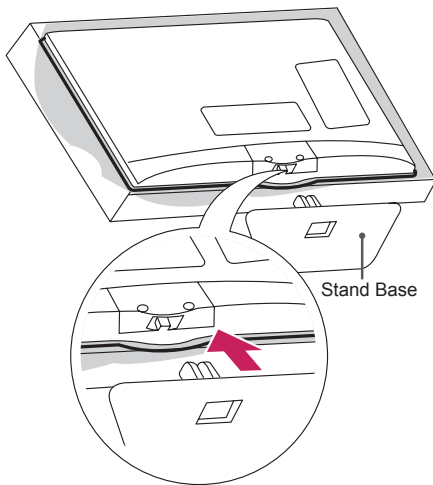

2

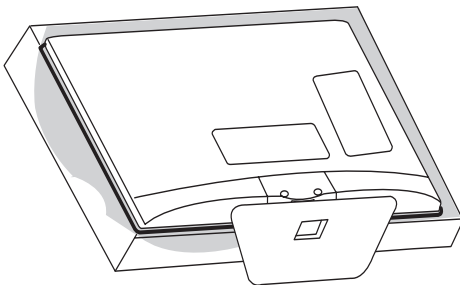

CAUTION

- When attaching the stand to the TV set, place the screen facing down on a cushioned table or flat surface to protect the screen from scratches.

MAKING CONNECTIONS

This section on **MAKING CONNECTIONS** mainly uses diagrams for the LB450U models.

Antenna connection

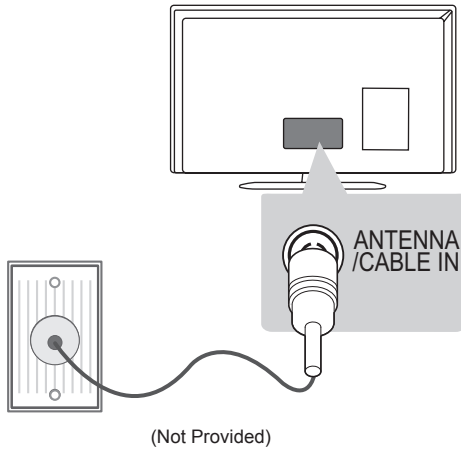

English

Connect the TV to a wall antenna socket with an RF cable (75 Ω).

NOTE

- Use a signal splitter to use more than 2 TVs.
- If the image quality is poor, install a signal amplifier properly to improve the image quality.
- If the image quality is poor with an antenna connected, try to realign the antenna in the correct direction.
- An antenna cable and converter are not supplied.
- Supported DTV Audio: MPEG, Dolby Digital, Dolby Digital Plus, HE-AAC

Svenska

Anslut TV:n till ett antennuttag i väggen med en RF-kabel (75 Ω).

Obs!

- Använd en signalfördelare om du använder fler än två TV-apparater.
- Om bildkvaliteten är dålig kan du installera en signalförstärkare för att förbättra bildkvaliteten.
- Om bildkvaliteten är dålig när en antenn är ansluten ska du rikta åt rätt håll.
- Antennkabel och omvandlare medföljer ej.
- DTV-ljud som stöds: MPEG, Dolby Digital, Dolby Digital Plus, HE-AAC

Norsk

Koble TV-en til en antennekontakt på veggen med en RF-kabel (75 Ω).

MERK

- Bruk en signalsplitter hvis du vil bruke mer enn to TV-er.
- Hvis bildekvaliteten er dårlig, installerer du en signalforsterker for å forbedre bildekvaliteten.
- Hvis bildekvaliteten er dårlig når en antenne er koblet til, justerer du antennen i riktig retning.
- Antennekabel og -omformer følger ikke med.
- Støttet DTV-lyd: MPEG, Dolby Digital, Dolby Digital Plus, HE-AAC

Dansk

Slut TV'et til et vægantennestik med et RF-kabel (75 Ω).

BEMÆRK

- Hvis der skal bruges to TV'er, skal du bruge en signalfordeler.
- Hvis billedkvaliteten er dårlig, kan du forbedre billedkvaliteten ved at installere en signalforstærker.
- Hvis billedkvaliteten er dårlig med en tilsluttet antenne, kan du prøve at flytte på antennen til den peger i den korrekte retning.
- Der følger ikke antennekabel og omsætter med apparatet.
- Understøttet DTV-lyd: MPEG, Dolby Digital, Dolby Digital Plus, HE-AAC

Suomi

Kytke TV antennipistorasiaan RF-kaapelilla (75 Ω).

**HUOMAUTUS**

- Käytä antennijakajaa, jos käytät useampaa kuin kahta televisiota.
- Jos kuvanlaatu on heikko, asenna signaalinvahvistin oikein, jotta kuvanlaatu paranee.
- Jos kuvanlaatu on heikko, vaikka antenni on kytketty, säädä antennin suuntaa.
- Antennikaapeli ja muunnin on hankittava erikseen.
- Tuettu DTV-ääni: MPEG, Dolby Digital, Dolby Digital Plus, HE-AAC

Satellite dish connection

(Only Satellite models)

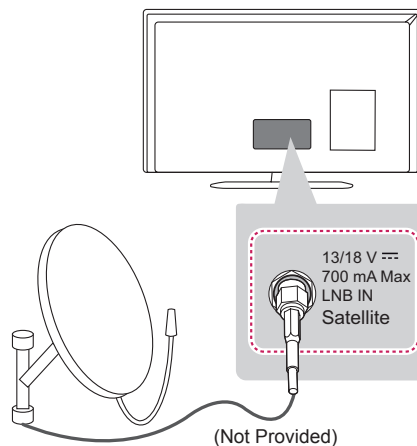
**English**

Connect the TV to a satellite dish to a satellite socket with a satellite RF cable (75 Ω).

Svenska

Anslut TV:n till ett parabolantennuttag med en satellit-RF-kabel (75 Ω).

Norsk

Koble TV-en til en parabolantenne til en satellittkontakt med RF-kabel for satellitt (75 Ω).

Dansk

Slut TV'et til en parabol og til et satellitstik ved hjælp af et satellit-RF-kabel (75 Ω).

Suomi

Kytke TV satelliittiantenniin ja satelliittiliitäntään RF-kaapelilla (75 Ω).

Adapter connection

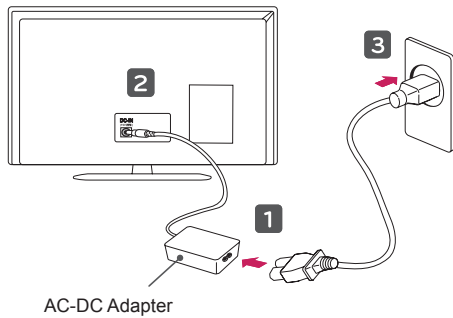

or

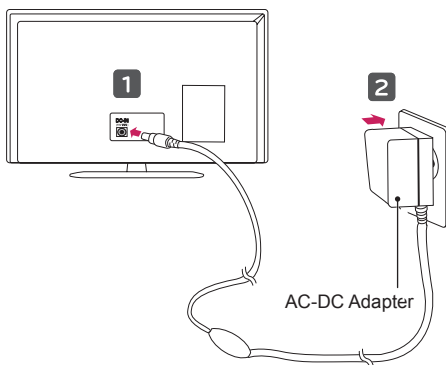

Norsk



FORSIKTIG

- Pass på at du kobler TV-en til likestrømsadapteren før du kobler strømkontakten fra TV-en til et vegguttak.

Dansk



FORSIGTIG

- Sørg for at slutte TV'et til DC-strømadapteren før du slutter stikkontakten til TV'et til stikket i væggen.

Suomi



VAROITUS

- Kytke TV muuntajaan ennen kuin kytket sen virtajohdon pistorasiaan.

English



CAUTION

- Please be sure to connect the TV to the AC-DC power adapter before connecting the TV's power plug to a wall power outlet.

Svenska



SE UPP!

- Var noga med att ansluta TV:n till likströmsadaptern innan nätkontakten till TV:n ansluts till vägguttaget.

Euro Scart connection

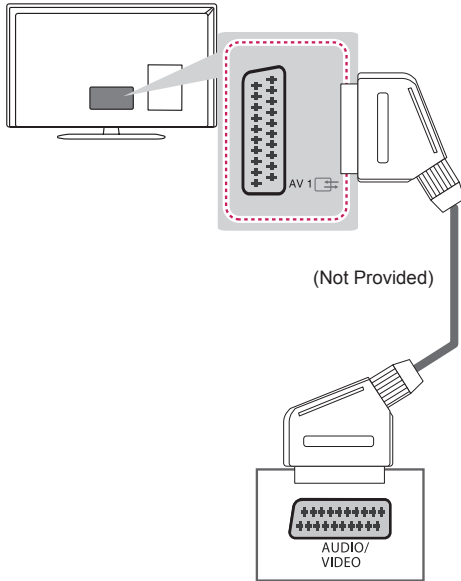

English

Transmits the video and audio signals from an external device to the TV set. Connect the external device and the TV set with the euro scart cable as shown.

Output Type	AV1 (TV Out ¹)
Digital TV	Digital TV
Analogue TV	Analogue TV
Component, AV, HDMI	

¹ TV Out : Outputs Analogue TV or Digital TV signals.

NOTE

- Any Euro scart cable used must be signal shielded.

Svenska

Sänder video- och ljudsignalerna från en extern enhet till TV:n. Anslut den externa enheten till TV:n med Euro Scart-kabeln så som visas på bilden nedan.

Typ av utgång	AV1 (TV-utgång ¹)
Aktuellt insignalläge	
Digital-TV	Digital-TV
Analog-TV	Analog-TV
Komponent, AV, HDMI	

¹ TV-utgång: Utdatasignaler för analog- eller digital-TV.

Obs!

- Om du vill använda en scartkabel måste du använda en signalavskärmd typ.

Norsk

Sender video- og lydssignalerne fra en ekstern enhet til TV-en. Koble den eksterne enheten til TV-en med Euro Scart-kabelen, som vist i illustrasjonen nedenfor.

Utgangstype	AV1 (TV-uttak ¹)
Gjeldende modus for innsignal	
Digital-TV	Digital-TV
Analog TV	Analog-TV
Komponent, AV, HDMI	

¹ TV-uttak: Genererer analoge eller digitale TV-signaler.

MERK

- EURO scart-kabelen som brukes, må være signalskjermet.

Dansk

Overfører video- og lydsignalerne fra en ekstern enhed til TV'et. Tilslut den eksterne enhed og TV'et med Scart-kablet som vist i følgende illustration.

Udgangstype Aktuel indgangstilstand	AV1 (TV ud ¹)
Digitalt TV	Digitalt TV
Analogt TV	Analogt TV
Component, AV, HDMI	

1 TV ud: udsender analoge eller digitale TV-signaler.

**BEMÆRK**

- Brug et Scart-kabel, der er afskærmet.

Suomi

Siirtää video- ja äänisignaalin ulkoisesta laitteesta televisioon. Kytke ulkoinen laite ja televisio Euro Scart -kaapelilla seuraavan kuvan mukaisesti.

Lähdön tyyppi Nykyinen tulotila	AV1 (TV-lähtö ¹)
Digitaalinen TV	Digitaalinen TV
Analoginen TV	Analoginen TV
Komponentti, AV, HDMI	

1 TV-lähtö: ulostulot analogisen television tai digitaalisen television signaaleille.

**HUOMAUTUS**

- Kaikkien käytettävien Euro scart -kaapelien on oltava suojattuja.

Other connections

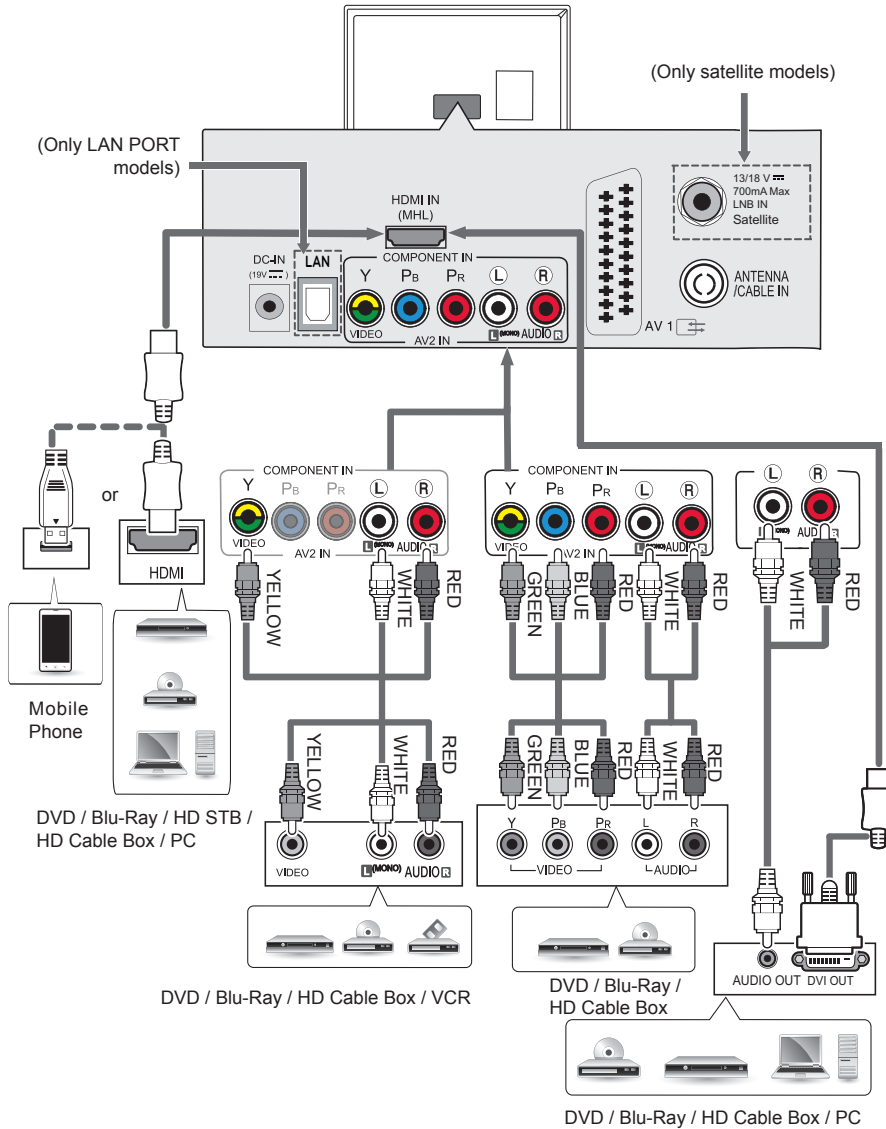

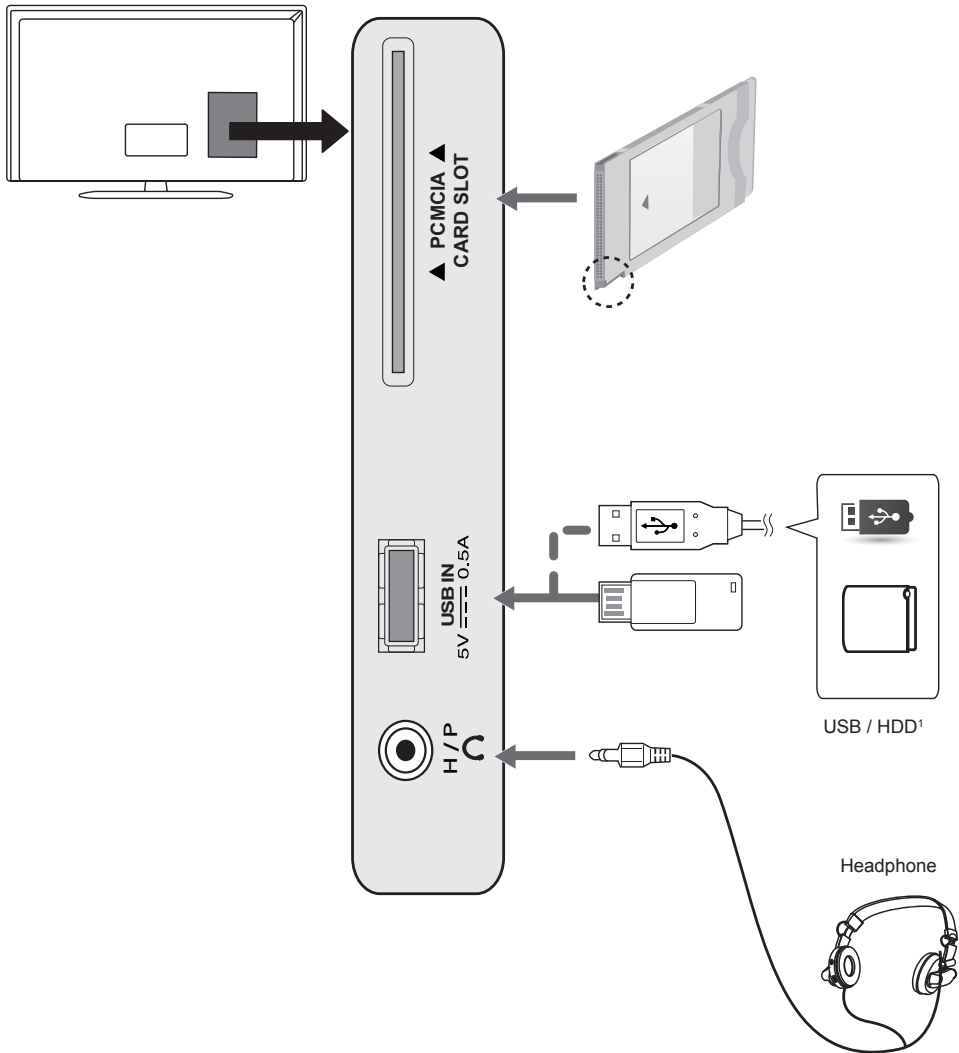

English

Connect your TV to external devices. For the best picture and audio quality, connect the external device and the TV with the HDMI cable as shown. Some separate cable is not provided.

- 1 USB port supports 0.5A electric current. If you need more electric current in case of HDD, use the separate power adaptor.

Svenska

Anslut TV:n till externa enheter. För att få bästa bild- och ljudkvalitet ska du ansluta den externa enheten till TV:n med HDMI-kabeln som på bilden nedan. Vissa separata kablar medföljer inte.

- 1 USB-porten har stöd för 0,5 A.
Om du behöver mer ström för HDD ska du använda den separata nätadaptern.

Norsk

Koble TV-en til eksterne enheter. Koble den eksterne enheten til TV-en med HDMI-kabelen som vist her for best mulig bilde- og lyd-kvalitet. Enkelte separate kabler er ikke inkludert.

- 1 USB-porten støtter elektrisk strøm på 0,5 A.
Hvis du trenger mer elektrisk strøm ved bruk av HDD, kan du bruke den separate strømadapteren.

Dansk

Slut dit tv til eksterne enheder. For at få den bedste billed- og lyd-kvalitet, skal du tilslutte den eksterne enhed og tv'et med HDMI-kablet som vist. Nogle særskilte kabler medfølger ikke.

- 1 USB-port understøtter 0,5A elektrisk strøm.
Hvis du skal bruge mere elektrisk strøm ved HDD, skal du bruge den særskilte strømadapter.

Suomi

Ulkoisten laitteiden liittäminen televisioon: saat laadukkaamman kuvan ja äänen, kun liität ulkoisen laitteen televisioon HDMI-kaapelilla kuvan mukaisesti. Tiettyjä erillisiä kaapeleita ei toimiteta mukana.

- 1 USB-portti tukee 0,5 A:n sähkövirtaa.
Jos mahdollinen kiintolevy tarvitsee enemmän virtaa, käytä erillistä muuntajaa.

English

Connect various external devices to the TV and switch input modes to select an external device. For more information of external device's connection, refer to the manual provided with each device.

Available external devices are: HD receivers, DVD players, VCRs, audio systems, USB storage devices, PC, gaming devices, and other external devices.

**NOTE**

- The external device connection may differ from the model.
- Connect external devices to the TV regardless of the order of the TV port.
- If you record a TV programme on a DVD recorder or VCR, make sure to connect the TV signal input cable to the TV through a DVD recorder or VCR. For more information of recording, refer to the manual provided with the connected device.
- Refer to the external equipment's manual for operating instructions.
- If you connect a gaming device to the TV, use the cable supplied with the gaming device.
- In PC mode, there may be noise associated with the resolution, vertical pattern, contrast or brightness. If noise is present, change the PC output to another resolution, change the refresh rate to another rate or adjust the brightness and contrast on the PICTURE menu until the picture is clear.
- In PC mode, some resolution settings may not work properly depending on the graphics card.

Svenska

Anslut olika externa enheter till TV:n och byt inställningsläge för att välja en extern enhet. Mer information om anslutning av externa enheter finns i manualen för varje enhet.

Tillgängliga externa enheter är: HD-mottagare, DVD-spelare, videobandspelare, ljudanläggningar, USB-lagringsenheter, datorer, spelenheter och andra externa enheter.

! Obs!

- Anslutningen för den externa enheten kan skilja sig från modellen.
- Externa enheter kan anslutas till TV:n oberoende av ordningen på TV:ns portar.
- För att spela in ett TV-program på en DVD-spelare eller videobandspelare måste du se till att signalkabeln till TV:n går genom en DVD-spelare eller videobandspelare. Mer information om inspelning finns i manualen till den anslutna enheten.
- Användningsinstruktioner hittar du i användarhandboken för den externa enheten.
- Om du ansluter en spelenhet till TV:n ska du använda den kabel som följer med spelenheten.
- I datorläge kan det uppstå störningar i upplösning, vertikalt mönster, kontrast eller ljusstyrka. Om det inträffar störningar, kan du prova med att ändra datorutgången till en annan upplösning, ändra uppdateringsfrekvensen till en annan inställning eller justera ljusstyrka och kontrast på menyn BILD tills bilden blir tydlig.
- I PC-läge kanske inte vissa upplösningsinställningar fungerar som de ska beroende på grafikkortet.

Norsk

Koble ulike eksterne enheter til TV-en og bytt innsignalsmodus for å velge en eksterne enhet. Hvis du vil ha mer informasjon om tilkobling av eksterne enheter, kan du se manualen som fulgte med enhetene.

De tilgjengelige eksterne enhetene er: HD-mottakere, DVD-spillere, videospillere, lydssystemer, USB-lagringsenheter, PC-er, spillenheter og andre eksterne enheter.

! MERK

- Hvilke eksterne enheter som kan kobles til, avhenger av modell.
- Koble eksterne enheter til TV-en uavhengig av rekkefølgen på TV-portene.
- Hvis du tar opp et TV-program på en DVD-spiller eller en videospiller, må du koble innsignalkabelen for TV-signalet til TV-en via en DVD-spiller eller videospiller. Hvis du vil ha mer informasjon om opptak, kan du se manualen som fulgte med den tilkoblede enheten.
- Du finner instruksjoner for bruk i brukerhåndboken for det eksterne utstyret.
- Hvis du kobler en spelenhet til TV-en, må du bruke kabelen som fulgte med spelenheten.
- Det kan forekomme støy i forbindelse med oppløsning, vertikalt mønster, kontrast eller lysstyrke i PC-modus. Hvis det finnes støy, kan du endre PC-modusen til en annen oppløsning, endre oppdateringsfrekvensen eller juster lysstyrken og kontrasten på menyen BILDE for å få et klart bilde.
- I PC-modus er det ikke sikkert at alle oppløsningsinnstillinger fungerer, avhengig av skjermkortet.

Dansk

Slut forskellige eksterne enheder til TV'et, og skift indgangstilstand for at vælge en ekstern tilstand. Du finder flere oplysninger om tilslutning af eksterne tilstande i manualen, der følger med hver enkelt enhed.

Tilgængelige eksterne enheder er følgende: HD-modtagere, DVD-afspillere, videoafspillere, lydsystemer, USB-lagerenheder, PC'er, spilleenheder og andre eksterne enheder.

**BEMÆRK**

- Tilslutningen af den eksterne enhed varierer, afhængigt af modellen.
- Slut eksterne enheder til TV'et, uanset rækkefølgen på TV-porten.
- Hvis du optager et TV-program på en DVD- eller videooptager, skal du sørge for at forbinde indgangssignalkablet til TV'et via en dvd- eller videooptager. Du finder flere oplysninger om optagelse i den vejledning, der følger med den tilsluttede enhed.
- Se vejledningen til det eksterne udstyr for at få oplysninger om betjening.
- Hvis du slutter en spilleenhed til TV'et, skal du bruge kablet, der følger med spilleenheden.
- I PC-tilstand kan der opstå støj tilknyttet opløsning, lodret mønster, kontrast eller lysstyrke. Hvis der er støj til stede, skal PC'ens output ændres til en anden opløsning, opdateringen ændres til en anden hastighed eller lysstyrken og kontrasten justeres i menuen BILLEDE, indtil billedet bliver klart.
- I PC-tilstand kan visse indstillinger for opløsning muligvis ikke fungere korrekt afhængigt af grafikkortet.

Suomi

Kytke ulkoisia laitteita televisioon ja valitse ulkoinen laite vaihtamalla tulolähdettä. Lisätietoja ulkoisen laitteen kytkemisestä on kyseisen laitteen käyttöoppaassa. Hyväksytyt ulkoiset laitteet: HD-vastaanottimet, DVD-soittimet, videonauhurit, äänijärjestelmät, USB-tallennuslaitteet, tietokoneet, pelilaitteet ja muut ulkoiset laitteet.

**HUOMAUTUS**

- Ulkoisen laitteen kytkentä voi vaihdella mallin mukaan.
- Kytke ulkoiset laitteet televisioon riippumatta TV-portin järjestyksestä.
- Jos tallennat TV-ohjelmaa DVD-tallentimella tai videonauhurilla, muista kytkeä TV:n tulosignaalkaapeli DVD-tallentimeen tai videonauhuriin. Lisätietoja tallentamisesta on ulkoisen laitteen käyttöoppaassa.
- Katso lisätietoja ulkoisen laitteen käyttöoppaasta.
- Jos kytket pelilaitteen televisioon, käytä pelilaitteen mukana toimitettua kaapelia.
- PC-tilassa voi esiintyä tarkkuuteen, pystykuvioihin, kontrastiin tai kirkkauteen liittyviä häiriöitä. Jos häiriöitä esiintyy, muuta tietokoneen kuvan resoluutiota ja virkistystaajuutta tai säädä KUVA-valikon kirkkautta ja kontrastia, kunnes kuva on selkeä.
- PC-tilassa jotkin tarkkuusasetukset eivät ehkä toimi oikein joidenkin näytönohjainten kanssa.





OWNER'S MANUAL

LED TV*

* LG LED TV applies LCD screen with LED backlights.

Please read this manual carefully before operating your set
and retain it for future reference.

www.lg.com

LICENSES

Supported licenses may differ by model. For more information about licenses, visit www.lg.com.



Manufactured under license from Dolby Laboratories. "Dolby" and the double-D symbol are trademarks of Dolby Laboratories.



The terms HDMI and HDMI High-Definition Multimedia interface, and the HDMI logo are trademarks or registered trademarks of HDMI Licensing LLC in the United States and other countries.



ABOUT DIVX VIDEO: DivX® is a digital video format created by DivX, LLC, a subsidiary of Rovi Corporation. This is an official DivX Certified® device that has passed rigorous testing to verify that it plays DivX video. Visit divx.com for more information and software tools to convert your files into DivX video.

ABOUT DIVX VIDEO-ON-DEMAND: This DivX Certified® device must be registered in order to play purchased DivX Video-on-Demand (VOD) movies. To obtain your registration code, locate the DivX VOD section in your device setup menu. Go to vod.divx.com for more information on how to complete your registration.

"DivX Certified® to play DivX® video up to HD 1080p, including premium content."

"DivX®, DivX Certified® and associated logos are trademarks of Rovi Corporation or its subsidiaries and are used under license."

"Covered by one or more of the following U.S. patents :
7,295,673; 7,460,668; 7,515,710; 7,519,274"

OPEN SOURCE SOFTWARE NOTICE

To obtain the source code under GPL, LGPL, MPL and other open source licenses, that is contained in this product, please visit <http://opensource.lge.com>.

In addition to the source code, all referred license terms, warranty disclaimers and copyright notices are available for download.

LG Electronics will also provide open source code to you on CD-ROM for a charge covering the cost of performing such distribution (such as the cost of media, shipping and handling) upon email request to opensource@lge.com. This offer is valid for three (3) years from the date on which you purchased the product.

SAFETY INSTRUCTIONS



ENGLISH

Please read these safety precautions carefully before using the product.

! WARNING



- Do not place the TV and/or remote control in the following environments:
 - A location exposed to direct sunlight
 - An area with high humidity such as a bathroom
 - Near any heat source such as stoves and other devices that produce heat
 - Near kitchen counters or humidifiers where they can easily be exposed to steam or oil
 - An area exposed to rain or wind
 - Near containers of water such as vases
- Otherwise, this may result in fire, electric shock, malfunction or product deformation.



- Do not place the product where it might be exposed to dust. This may cause a fire hazard.

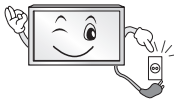

- Mains Plug is the TV connecting/disconnecting device to AC mains electric supply. This plug must remain readily attached and operable when TV is in use.



- Do not touch the power plug with wet hands. Additionally, if the cord pin is wet or covered with dust, dry the power plug completely or wipe dust off. You may be electrocuted due to excess moisture.



- Make sure to connect Mains cable to compliant AC mains socket with Grounded earth pin. (Except for devices which are not grounded on earth.) Otherwise possibility you may be electrocuted or injured.



- Insert power cable plug completely into wall socket otherwise if not secured completely into socket, fire ignition may break out.



- Ensure the power cord does not come into contact with hot objects such as a heater. This may cause a fire or an electric shock hazard.



- Do not place a heavy object, or the product itself, on power cables. Otherwise, this may result in fire or electric shock.



- Bend antenna cable between inside and outside building to prevent rain from flowing in. This may cause water damaged inside the Product and could give an electric shock.



- When mounting TV onto wall make sure to neatly install and isolate cabling from rear of TV as to not create possibility of electric shock /fire hazard.

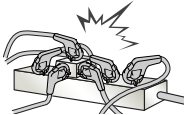

- Do not plug too many electrical devices into a single multiple electrical outlet. Otherwise, this may result in fire due to over-heating.



- Do not drop the product or let it fall over when connecting external devices. Otherwise, this may result in injury or damage to the product.



- Keep the anti-moisture packing material or vinyl packing out of the reach of children. Anti-moisture material is harmful if swallowed. If swallowed by mistake, force the patient to vomit and visit the nearest hospital. Additionally, vinyl packing can cause suffocation. Keep it out of the reach of children.



- Do not let your children climb or cling onto the TV. Otherwise, the TV may fall over, which may cause serious injury.



- Dispose of used batteries carefully to ensure that a small child does not consume them. Please seek Doctor- Medical Attention immediately if child consumes batteries.



- Do not insert any metal objects/conductors (like a metal chopstick/cutlery/ screwdriver) between power cable plug and input Wall Socket while it is connected to the input terminal on the wall. Additionally, do not touch the power cable right after plugging into the wall input terminal. You may be electrocuted. (Depending on model)



- Do not put or store inflammable substances near the product. There is a danger of combustion/explosion or fire due to careless handling of the inflammable substances.



- Do not drop metallic objects such as coins, hair pins, chopsticks or wire into the product, or inflammable objects such as paper and matches. Children must pay particular attention. Electrical shock, fire or injury can occur. If a foreign object is dropped into the product, unplug the power cord and contact the service centre.



- Do not spray water on the product or scrub with an inflammable substance (thinner or benzene). Fire or electric shock accident can occur.



- Do not allow any impact, shock or any objects to fall into the unit, and do not drop anything onto the screen.
You may be injured or the product can be damaged.



- Never touch this product or antenna during a thunder or lightning storm.
You may be electrocuted.

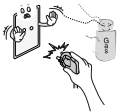

- Never touch the wall outlet when there is leakage of gas, open the windows and ventilate.
It may cause a fire or a burn by a spark.



- Do not disassemble, repair or modify the product at your own discretion.
Fire or electric shock accident can occur.
Contact the service centre for check, calibration or repair.



- If any of the following occur, unplug the product immediately and contact your local service centre.
 - The product has been impacted by shock
 - The product has been damaged
 - Foreign objects have entered the product
 - The product produced smoke or a strange smell
 This may result in fire or electric shock.



- Unplug the TV from AC mains wall socket if you do not intend to use the TV for a long period of time.
Accumulated dust can cause fire hazard and insulation deterioration can cause electric leakage/shock/fire.



- Apparatus shall not be exposed to dripping or splashing and no objects filled with liquids, such as vases, shall be placed on the apparatus.

- Do not install this product on a wall if it could be exposed to oil or oil mist.
This may damage the product and cause it to fall.

CAUTION



- Install the product where no radio wave occurs.

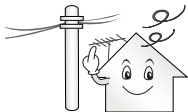

- There should be enough distance between an outside antenna and power lines to keep the former from touching the latter even when the antenna falls.
This may cause an electric shock.



- Do not install the product on places such as unstable shelves or inclined surfaces. Also avoid places where there is vibration or where the product cannot be fully supported. Otherwise, the product may fall or flip over, which may cause injury or damage to the product.

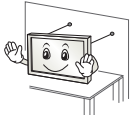

- If you install the TV on a stand, you need to take actions to prevent the product from overturning. Otherwise, the product may fall over, which may cause injury.

- If you intend to mount the product to a wall, attach VESA standard mounting interface (optional parts) to the back of the product. When you install the set to use the wall mounting bracket (optional parts), fix it carefully so as not to drop.
- Only use the attachments / accessories specified by the manufacturer.



- When installing the antenna, consult with a qualified service technician. If not installed by a qualified technician, this may create a fire hazard or an electric shock hazard.

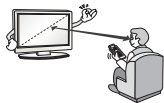

- We recommend that you maintain a distance of at least 2 to 7 times the diagonal screen size when watching TV. If you watch TV for a long period of time, this may cause blurred vision.

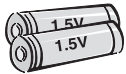

- Only use the specified type of battery. This could cause damage to the remote control.

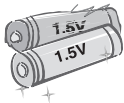

- Do not mix new batteries with old batteries. This may cause the batteries to overheat and leak.

- Batteries should not be exposed to excessive heat. For example, keep away from direct Sunlight, open fireplace and electric heaters.
- Do not place non-rechargeable batteries in charging device.

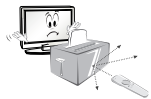

- Make sure there are no objects between the remote control and its sensor.



- Signal from Remote Control can be interrupted due to external/internal lighting eg Sunlight, fluorescent lighting. If this occurs turn off lighting or darken viewing area.

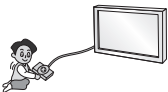

- When connecting external devices such as video game consoles, make sure the connecting cables are long enough. Otherwise, the product may fall over, which may cause injury or damage the product.



- Do not turn the product On/Off by plugging-in or unplugging the power plug to the wall outlet. (Do not use the power plug for switch.) It may cause mechanical failure or could give an electric shock.

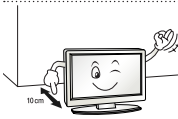

- Please follow the installation instructions below to prevent the product from overheating.
 - The distance between the product and the wall should be more than 10 cm.
 - Do not install the product in a place with no ventilation (e.g., on a bookshelf or in a cupboard).
 - Do not install the product on a carpet or cushion.
 - Make sure the air vent is not blocked by a tablecloth or curtain.
- Otherwise, this may result in fire.

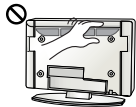

- Take care not to touch the ventilation openings when watching the TV for long periods as the ventilation openings may become hot. This does not affect the operation or performance of the product.

- Periodically examine the cord of your appliance, and if its appearance indicates damage or deterioration, unplug it, discontinue use of the appliance, and have the cord replaced with an exact replacement part by an authorized servicer.



- Prevent dust collecting on the power plug pins or outlet. This may cause a fire hazard.



- Protect the power cord from physical or mechanical abuse, such as being twisted, kinked, pinched, closed in a door, or walked upon. Pay particular attention to plugs, wall outlets, and the point where the cord exits the appliance.



- Do not press strongly upon the panel with a hand or sharp object such as nail, pencil or pen, or make a scratch on it, as it may cause damage to screen.



- Avoid touching the screen or holding your finger(s) against it for long periods of time. Doing so may produce some temporary or permanent distortion/damage to screen.



- When cleaning the product and its components, unplug the power first and wipe it with a soft cloth. Applying excessive force may cause scratches or discoloration. Do not spray with water or wipe with a wet cloth. Never use glass cleaner, car or industrial shiner, abrasives or wax, benzene, alcohol etc., which can damage the product and its panel. Otherwise, this may result in fire, electric shock or product damage (deformation, corrosion or breakage).

- As long as this unit is connected to the AC wall outlet, it is not disconnected from the AC power source even if you turn off this unit by SWITCH.



- When unplugging the cable, grab the plug and unplug it, by pulling at the plug. Don't pull at the cord to unplug the power cord from the power board, as this could be hazardous.



- When moving the product, make sure you turn the power off first. Then, unplug the power cables, antenna cables and all connecting cables. The TV set or power cord may be damaged, which may create a fire hazard or cause electric shock.



- When moving or unpacking the product, work in pairs because the product is heavy. Otherwise, this may result in injury.



- Contact the service centre once a year to clean the internal parts of the product. Accumulated dust can cause mechanical failure.



- Refer all servicing to qualified service personnel. Servicing is required when the apparatus has been damaged in any way, such as power supply cord or plug is damaged, liquid has been spilled or objects have fallen into the apparatus, the apparatus has been exposed to rain or moisture, does not operate normally, or has been dropped.



- If the product feels cold to the touch, there may be a small "flicker" when it is turned on. This is normal, there is nothing wrong with product.



- The panel is a high technology product with resolution of two million to six million pixels. You may see tiny black dots and/or brightly coloured dots (red, blue or green) at a size of 1 ppm on the panel. This does not indicate a malfunction and does not affect the performance and reliability of the product. This phenomenon also occurs in third-party products and is not subject to exchange or refund.



- You may find different brightness and colour of the panel depending on your viewing position (left/right/top/down). This phenomenon occurs due to the characteristic of the panel. It is not related with the product performance, and it is not malfunction.

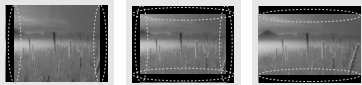

- Displaying a still image (e.g., broadcasting channel logo, on-screen menu, scene from a video game) for a prolonged time may cause damage to the screen, resulting in retention of the image, which is known as image sticking. The warranty does not cover the product for image sticking. Avoid displaying a fixed image on your television's screen for a prolonged period (2 or more hours for LCD, 1 or more hours for Plasma). Also, if you watch the TV at a ratio of 4:3 for a long time, image sticking may occur on the borders of the panel. This phenomenon also occurs in third-party products and is not subject to exchange or refund.

• Generated Sound

"Cracking" noise: A cracking noise that occurs when watching or turning off the TV is generated by plastic thermal contraction due to temperature and humidity. This noise is common for products where thermal deformation is required. Electrical circuit humming/panel buzzing: A low level noise is generated from a high-speed switching circuit, which supplies a large amount of current to operate a product. It varies depending on the product.

This generated sound does not affect the performance and reliability of the product.

NOTE

- Image shown may differ from your TV.
- Your TV's OSD (On Screen Display) may differ slightly from that shown in this manual.
- The available menus and options may differ from the input source or product model that you are using.
- New features may be added to this TV in the future.
- The TV can be placed in standby mode in order to reduce the power consumption. And the TV should be turned off if it will not be watched for some time, as this will reduce energy consumption.
- The energy consumed during use can be significantly reduced if the level of brightness of the picture is reduced, and this will reduce the overall running cost.

ASSEMBLING AND PREPARING

Unpacking

Check your product box for the following items. If there are any missing accessories, contact the local dealer where you purchased your product. The illustrations in this manual may differ from the actual product and item.

CAUTION

- Do not use any unapproved items to ensure the safety and product life span.
- Any damage or injuries caused by using unapproved items are not covered by the warranty.
- Some models have a thin film attached on to the screen and this must not be removed.

NOTE

- The items supplied with your product may vary depending on the model.
- Product specifications or contents of this manual may be changed without prior notice due to upgrade of product functions.
- For an optimal connection, HDMI cables and USB devices should have bezels less than 10 mm thick and 18 mm width. Use an extension cable that supports USB 2.0 if the USB cable or USB memory stick does not fit into your TV's USB port.

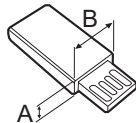
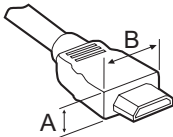

*A ≦ 10 mm

*B ≦ 18 mm

ENGLISH

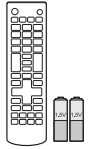

**Remote control,
batteries (AAA)**



Owner's manual



Cable Holder

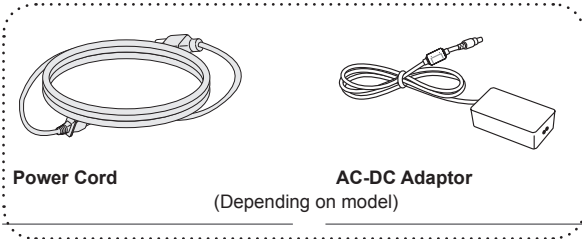

Power Cord

(Depending on model)

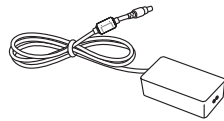

AC-DC Adaptor

(Depending on model)

or

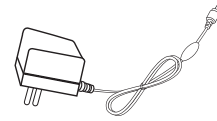

AC-DC Adaptor

(Depending on model)

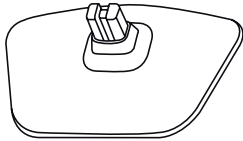

Stand Base

Parts and buttons

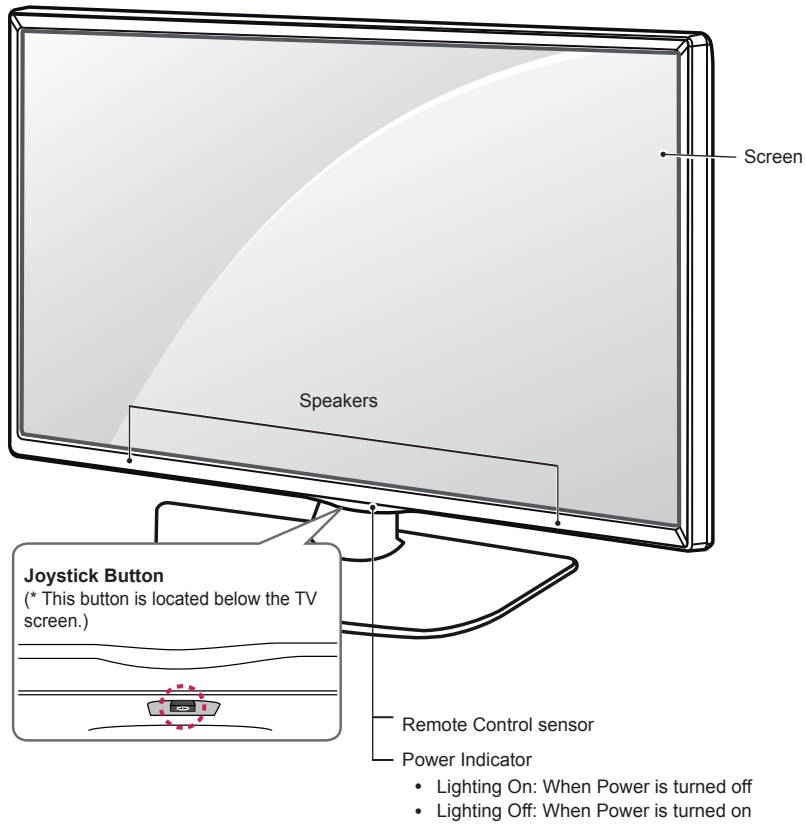



! NOTE

- You can set the power indicator light to on or off by selecting **OPTION** in the main menus.

Using the Joystick button

You can simply operate the TV functions, pressing or moving the joystick button up, down, left or right.

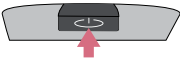
Basic Functions

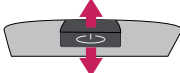
	Power On	When the TV is turned off, place your finger on the joystick button and press it once and release it.
	Power Off	When the TV is turned on, place your finger on the joystick button and press it once for a few seconds and release it. (However, if the Menu button is on the screen, pressing and holding the joystick button will let you exit the Menu.)
	Volume Control	If you place your finger over the joystick button and move it left or right, you can adjust the volume level you want.
	Programmes Control	If you place your finger over the joystick button and move it up or down, you can scrolls through the saved programmes you want.





NOTE

- When your finger over the joystick button and push it to the up, down, left or right, be careful not to press the joystick button. If you press the joystick button first, you can not adjust the volume level and saved programmes.

Adjusting the Menu

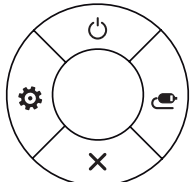
When the TV is turned on, press the joystick button one time.

You can adjust the Menu items (⏻, ⚙️, ✖️, 📺) moving the joystick button up, down, left or right.

		TV Off	Turns the power off.
		Settings	Accesses the main menu.
		Close	Clears on-screen displays and returns to TV viewing.
		Input List	Changes the input source.

Lifting and moving the TV

Please note the following advice to prevent the TV from being scratched or damaged and for safe transportation regardless of its type and size.



CAUTION

- Avoid touching the screen at all times, as this may result in damage to the screen.

- It is recommended to move the TV in the box or packing material that the TV originally came in.
- Before moving or lifting the TV, disconnect the power cord and all cables.
- When holding the TV, the screen should face away from you to avoid damage.



- Hold the top and bottom of the TV frame firmly. Make sure not to hold the transparent part, speaker, or speaker grill area.

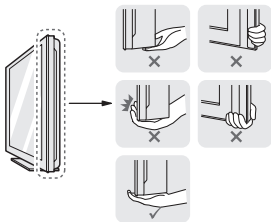

- When transporting a large TV, there should be at least 2 people.
- When transporting the TV by hand, hold the TV as shown in the following illustration.

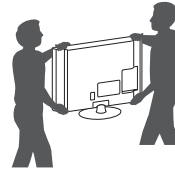

- When transporting the TV, do not expose the TV to jolts or excessive vibration.
- When transporting the TV, keep the TV upright, never turn the TV on its side or tilt towards the left or right.
- Do not apply excessive pressure to cause flexing /bending of frame chassis as it may damage screen.



CAUTION

- When handling the TV, be careful not to damage the protruding joystick button.

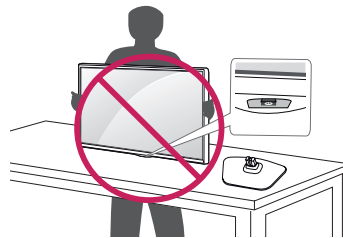

Mounting on a table

- Lift and tilt the TV into its upright position on a table.
 - Leave a 10 cm (minimum) space from the wall for proper ventilation.

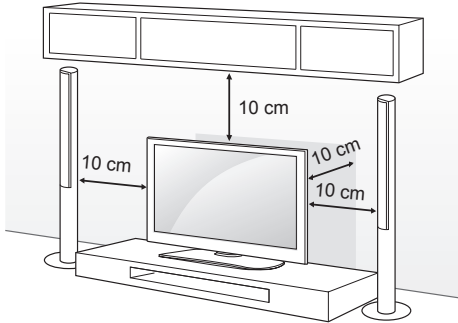

- Connect the power cord to a wall outlet.



CAUTION

- Do not place the TV near or on sources of heat, as this may result in fire or other damage.

Securing the TV to a wall

(This feature is not available for all models.)

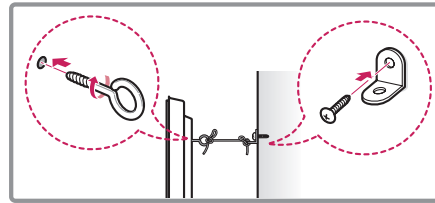
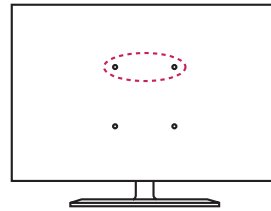

- Insert and tighten the eye-bolts, or TV brackets and bolts on the back of the TV.
 - If there are bolts inserted at the eye-bolts position, remove the bolts first.
- Mount the wall brackets with the bolts to the wall. Match the location of the wall bracket and the eye-bolts on the rear of the TV.
- Connect the eye-bolts and wall brackets tightly with a sturdy rope. Make sure to keep the rope horizontal with the flat surface.



CAUTION

- Make sure that children do not climb on or hang on the TV.



NOTE

- Use a platform or cabinet that is strong and large enough to support the TV securely.
- Brackets, bolts and ropes are not provided. You can obtain additional accessories from your local dealer.

Mounting on a wall

Attach an optional wall mount bracket at the rear of the TV carefully and install the wall mount bracket on a solid wall perpendicular to the floor. When you attach the TV to other building materials, please contact qualified personnel.

LG recommends that wall mounting be performed by a qualified professional installer.

We recommend the use of LG's wall mount bracket.

When you do not use LG's wall mount bracket, please use a wall mount bracket where the device is adequately secured to the wall with enough space to allow connectivity to external devices.

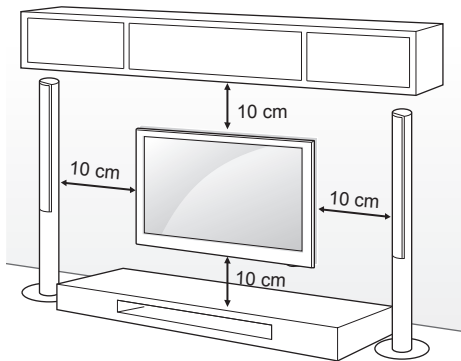

Make sure to use screws and wall mount bracket that meet the VESA standard. Standard dimensions for the wall mount kits are described in the following table.

Separate purchase(Wall Mounting Bracket)

Model	22/24LB45**	28LB45**
VESA (A x B)	75 x 75	100 x 100
Standard screw	M4 x L10	
Number of screws	4	
Wall mount bracket	LSW140	

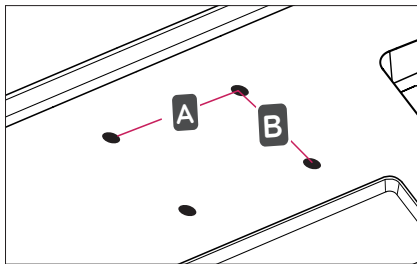

CAUTION

- Disconnect the power first, and then move or install the TV. Otherwise electric shock may occur.
- If you install the TV on a ceiling or slanted wall, it may fall and result in severe injury. Use an authorized LG wall mount and contact the local dealer or qualified personnel.
- Do not over tighten the screws as this may cause damage to the TV and void your warranty.
- Use the screws and wall mounts that meet the VESA standard. Any damages or injuries by misuse or using an improper accessory are not covered by the warranty.
- Screw length from outer surface of back cover should be under 8mm.

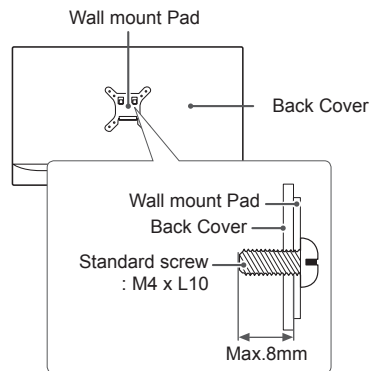

NOTE

- Use the screws that are listed on the VESA standard screw specifications.
- The wall mount kit includes an installation manual and necessary parts.
- The wall mount bracket is not provided. You can obtain additional accessories from your local dealer.
- The length of screws may differ depending on the wall mount. Make sure to use the proper length.
- For more information, refer to the manual supplied with the wall mount.

REMOTE CONTROL

The descriptions in this manual are based on the buttons on the remote control. Please read this manual carefully and use the TV correctly. To replace batteries, open the battery cover, replace batteries (1.5 V AAA) matching the \oplus and \ominus ends to the label inside the compartment, and close the battery cover. To remove the batteries, perform the installation actions in reverse.

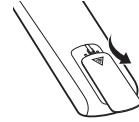

CAUTION

- Do not mix old and new batteries, as this may damage the remote control.

Make sure to point the remote control toward the remote control sensor on the TV.

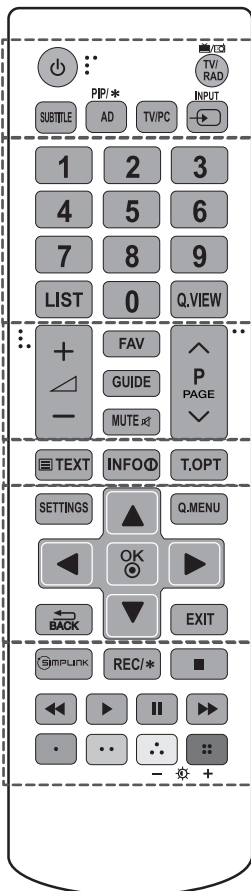

⏻ (POWER) Turns the TV on or off.

TV/RAD Selects Radio, TV and DTV programme.

SUBTITLE Recalls your preferred subtitle in digital mode.

AD By pressing the AD button, audio descriptions function will be enabled.

PIP/ * Turns the PIP mode on or off. (Depending on model)

TV/PC Selects TV or PC mode.

↔ INPUT Changes the input source.

Number buttons Enters numbers.

LIST Accesses the saved programme list.

Q.VIEW Returns to the previously viewed programme.

FAV Accesses your favourite programme list.

GUIDE Shows programme guide.

MUTE Mutes all sounds.

+ / - Adjusts the volume level.

^ / P / v Scrolls through the saved programmes.

^ / PAGE / v Moves to the previous or next screen.

Teletext buttons (**TEXT** / **T.OPT**) These buttons are used for teletext.

INFO Views the information of the current programme and screen.

SETTINGS Accesses the main menus.

Q. MENU Accesses the quick menus.

Navigation buttons (up/down/left/right) Scrolls through menus or options.

OK Selects menus or options and confirms your input.

↶ BACK Returns to the previous level.

EXIT Clears all on-screen displays and returns to TV viewing.

SIMPLINK Accesses the AV devices connected with the HDMI cable through HDMI-CEC. Opens the SIMPLINK menu.

REC/ * Starts to record and displays record menu. (Depending on model)

Control buttons (**■**, **◀**, **▶**, **⏸**, **▶▶**) Controls the MY MEDIA menus, or the SIMPLINK compatible devices (USB, SIMPLINK).

Colour buttons These access special functions in some menus.

●: Red, **●●**: Green, **●●●**: Yellow, **●●●●**: Blue

- * + (Backlight) Adjusts the brightness of the screen by controlling the screen backlight.



NOTE

- On MHEG channel, you cannot adjust the backlight with the yellow or blue key.

SETTINGS

Automatically Setting Up Programme

SETTINGS ⇨ SETUP ⇨ Auto Tuning

Automatically tunes the programmes.

- If Input Source is not connected properly, programme registration may not work.
- **Auto Tuning** only finds programmes that are currently broadcasting.
- If **Lock System** is turned on, a pop-up window will appear asking for password.

To adjust picture with Picture Wizard

SETTINGS ⇨ PICTURE ⇨ Picture Wizard III

[Depending on model]

Calibrates and adjusts for optimum picture quality using the remote control and the Picture Wizard without expensive pattern devices or help from a specialist.

To select Picture Mode

SETTINGS ⇨ PICTURE ⇨ Picture Mode

Select the picture mode optimized for the viewing environment or the programme.

- **Vivid** : Heightens contrast, brightness and sharpness to display vivid images.
- **Standard** : Displays images in standard levels of contrast, brightness and sharpness.
- **Eco/APS**: [Depending on model]
The Energy Saver feature changes settings on the TV to reduce power consumption.
- **Cinema/Game**: Displays the optimum picture for movie, game.
- **Sports** : Optimizes the video image for high and dynamic actions by emphasizing primary colours such as white, grass, or sky blue.
- **ISF Expert 1, 2** : Menu for adjusting picture quality that allows experts and amateurs to enjoy the best TV viewing. This is the adjustment menu provided for ISF-certified picture tuning professionals. (ISF logo can only be used on ISF-certified TVs.)
ISFccc: Imaging Science Foundation Certified Calibration Control

- Depending on input signal, available range of picture modes may differ.
- **ISF** Expert mode is for picture tuning professionals to control and fine-tune using a specific image. For normal images, the effects may not be dramatic.
- The ISF function is only available on some models.

To set advanced control

SETTINGS ⇨ PICTURE ⇨ Picture Mode
⇨ Advanced Control / Expert Control

Calibrates the screen for each picture mode; or adjusts picture settings for a special screen. First select a **Picture Mode** of your choice.

- **Dynamic Contrast** : Adjusts the contrast to the optimal level according to the brightness of the image.
- **Dynamic Colour** : Adjusts colours to make the image appear in more natural colours.
- **Skin Colour** : Sets Skin colour spectrum separately to implement the skin colour as defined by the user.
- **Sky Colour** : Sky colour is set separately.
- **Grass Colour** : Natural colour spectrum (meadows, hills, etc.) can be separately set.
- **Gamma** : Sets the gradation curve according to the output of picture signal in relation to the input signal.
- **Colour Gamut** : Selects the range of colours that can be expressed.
- **Edge Enhancer** : Shows clearer and distinctive yet natural edges of the video.
- **Expert Pattern** : [Depending on model]
Patterns used for expert adjustment.
- **Colour Filter** : Filters a specific colour spectrum in RGB colours to fine-tune colour saturation and hue accurately.
- **Colour Temperature** : Adjusts the overall tone of the screen as desired. In Expert mode, detailed fine-tuning can be set via Gamma method, etc.
- **Colour Management System** : This is a system that experts use when they adjust colour with a test pattern. They can select from six colour areas (Red / Green / Blue / Cyan / Magenta / Yellow) without affecting other colours. For normal images, adjustments may not result in noticeable colour changes.
- Depending on input signal or other picture settings, the range of detailed items for adjustment may differ.

To set additional picture options

SETTINGS ⇨ **PICTURE** ⇨ **Picture Mode**
⇨ **Picture Option**

[Depending on model]

Adjusts detailed setting for images.

- **Noise Reduction** : Eliminates noise in the picture.
- **MPEG Noise Reduction** : Eliminates noise generated while creating digital picture signals.
- **Black Level** : Adjusts the brightness and contrast of the screen to suit the black level of the input picture by using the blackness (black level) of the screen.
- **Real Cinema** : Optimizes the screen for movie viewing.
- **Motion Eye Care / SUPER Energy Saving**:
[Depending on model]
Saves power consumption by adjusting the brightness corresponding to the movement of the image on the screen.
- Depending on input signal or other picture settings, the range of detailed items for adjustment may differ.

To use TruMotion

SETTINGS ⇨ **PICTURE** ⇨ **TruMotion**

[Depending on model]

Corrects images to display smoother motion sequences.

- **Smooth** : De-judder/De-blur working on higher range in auto mode.
- **Clear** : De-judder/De-blur working on middle range in auto mode.
- **User** : De-judder / De-blur can be set manually.
De-judder: This function adjusts juddering of the screen.
De-blur: This function adjusts and eliminates blurring of the screen.

Auto means Juddering and blurring range that depend on input video status is controlled by TruMotion mode.

To use Energy Saving feature

SETTINGS ⇨ **PICTURE** ⇨ **Energy Saving**

Reduces power consumption by adjusting screen brightness.

- **Auto** : [Depending on model]
The TV sensor detects the ambient lighting and automatically adjusts the screen brightness.
- **Off** : Turns off the Energy Saving mode.
- **Minimum / Medium / Maximum** : Applies the pre-set Energy Saving mode.
- **Screen Off** : Screen is turned off and only sound is played. Press any button except Power button on the remote control to turn the screen back on.

To use TV speaker

SETTINGS ⇨ **AUDIO** ⇨ **Sound Out** ⇨ **TV Speaker**

[Depending on model]

Sound is output through the TV speaker.

To use External Speaker

SETTINGS ⇨ **AUDIO** ⇨ **Sound Out**
⇨ **External Speaker (Optical)**

[Depending on model]

Sound is output through the speaker connected to the optical port.

- Simplink is supported.

To use Digital Sound Out

SETTINGS ⇨ **AUDIO** ⇨ **Sound Out**
⇨ **External Speaker (Optical)** ⇨ **Digital Sound Out**

[Depending on model]

Sets up Digital Sound Out.

Item	Audio Input	Digital Audio Output
Auto	MPEG Dolby Digital Dolby Digital Plus HE-AAC	PCM Dolby Digital Dolby Digital Dolby Digital
PCM	All	PCM

To connect and use LG audio device

SETTINGS ⇨ **AUDIO** ⇨ **Sound Out**
⇨ **LG Sound Sync (Optical)**

[Depending on model]

Connect LG audio device with the  logo to the optical digital audio output port. LG audio device allows you to enjoy rich powerful sound easily.

To use Headphone

SETTINGS ⇨ **AUDIO** ⇨ **Sound Out** ⇨ **Headphone**

[Depending on model]

Sound is output through the headphone connected to the earphone/headphone port.

To synchronize audio and video

SETTINGS ⇨ AUDIO ⇨ AV Sync. Adjust

[Depending on model]

Synchronizes video and audio directly when they do not match.

- If you set **AV Sync. Adjust** to **ON**, you can adjust the sound output (TV speakers or SPDIF) to the screen image.

To use SIMPLINK

[Depending on model]

SIMPLINK is a feature that enables you to control and manage various multimedia devices conveniently via the SIMPLINK menu.

- 1 Connect the TV's **HDMI IN** terminal and the SIMPLINK device's HDMI output terminal using an HDMI cable.
 - [Depending on model]
For home theatre units with a SIMPLINK function, connect HDMI terminals as above, and use an optical cable to connect Optical Digital Audio Out from the TV to Optical Digital Audio In of the SIMPLINK device.
- 2 Select **INPUT(OPTION) ⇨ SIMPLINK**. SIMPLINK menu window appears.
- 3 In SIMPLINK Setting window, set SIMPLINK function to **ON**.
- 4 In SIMPLINK menu window, selects the device you want to control.
 - This function is only compatible with devices with the SIMPLINK logo.
 - To use the SIMPLINK function, you need to use a high-speed HDMI[®] cable (with CEC (Consumer Electronics Control) feature added). High-speed HDMI[®] cables have the No. 13 pin connected for information exchange between devices.
 - If you switch to another input, the SIMPLINK device will stop.
 - If a third-party device with the HDMI-CEC function is also used, the SIMPLINK device may not work normally.
 - [Depending on model]
If you select or play media from a the device with a home theatre function, the **HT Speaker(Speaker)** is automatically connected. Be sure to connect with an optical cable (sold separately) to use the **HT Speaker(Speaker)** function.

SIMPLINK function description

- **Direct Play** : Plays the multimedia device on the TV instantly.
- **Select multimedia device** : Selects the desired device via the SIMPLINK menu to control it from the TV screen instantly.
- **Disc playback** : Manages the multimedia device with the TV remote control.
- **Power off all devices** : When you power off the TV, all connected devices are turned off.
- **Sync Power on** : When the equipment with SIMPLINK function connected HDMI terminal starts to play, the TV will automatically turn on.
- **Speaker** : [Depending on model]
Select speaker either on the home theatre unit or the TV.

To set password

SETTINGS ⇨ LOCK ⇨ Set Password

Sets or changes the TV password.
The initial password is set to '0000'.

When France is selected for Country, password is not '0000' but '1234'.

When France is selected for Country, password cannot be set to '0000'.

To return Factory Reset

SETTINGS ⇨ OPTION ⇨ Factory Reset

All stored information is deleted and TV settings are reset.
The TV turns itself off and back on, and all settings are reset.

- When **Lock System** is in place, a pop-up window appears and asks for password
- Do not turn off the power during initialization.

To remove the USB device

Q.MENU ⇨ USB Device

Select a USB storage device that you want to remove.
When you see a message that the USB device has been removed, separate the device from the TV.

- Once a USB device has been selected for removal, it can no longer be read. Remove the USB storage device and then re-connect it.

Using a USB storage device - warning

- If the USB storage device has a built-in auto recognition program or uses its own driver, it may not work.
- Some USB storage devices may not work or may work incorrectly.
- Use only USB storage devices formatted with the Windows FAT32 or NTFS File System.
- For external USB HDDs, it is recommended that you use devices with a rated voltage of less than 5 V and a rated current of less than 500 mA.
- It is recommended that you use USB memory sticks of 32 GB or less and USB HDDs of 1 TB or less.
- If a USB HDD with power-saving function does not work properly, turn the power off and on. For more information, refer to the user manual of the USB HDD.
- Data in the USB storage device can be damaged, so be sure to back up important files to other devices. Data maintenance is the user's responsibility and the manufacturer is not responsible for data loss.

My Media supporting file

- Maximum data transfer rate : 20 Mbps (Mega bit per second)
- External supported subtitle formats : *.srt (SubRip), *.smi (SAMI), *.sub (SubViewer, MicroDVD, DVDsubtitleSystem, SubIdx(Vobsub)), *.ass/* .ssa (SubStation Alpha), *.txt (TMplayer), *.psb (PowerDivX)
- Internal supported subtitle formats: XSUB (Supports internal subtitles generated from DivX6)

Supported Video Formats

- Maximum: 1920 x 1080 @ 30p (only Motion JPEG 640 x 480 @ 30p)
- .asf, .wmv
[Video] MPEG-2, MPEG-4 Part2, DivX3.11, DivX4, DivX5, DivX6, XViD, H.264/AVC, VC1(WMV3, WVC1), MP43
[Audio] WMA Standard, WMA9(Pro), MP3, AAC, AC3, MP3, 3D WMV Single Stream.
- divx, .avi
[Video] MPEG-2, MPEG-4 Part2, DivX3.11, DivX4, DivX5, DivX6, XViD, H.264/AVC [Audio] HE-AAC, LPCM, ADPCM, MPEG- 1 Layer I, MPEG-1 Layer II, Dolby Digital, MPEG-1 Layer III (MP3), *DTS

- .ts, .trp, .tp, .mts, .m2ts
[Video] H.264/AVC, MPEG-2, AVS, VC1
[Audio] MPEG-1 Layer I, MPEG-1 Layer II, MPEG-1 Layer III (MP3), Dolby Digital, Dolby Digital Plus, AAC, HE-AAC, *DTS
- .vob
[Video] MPEG-1, MPEG-2
[Audio] Dolby Digital, MPEG-1 Layer I, MPEG-1 Layer II, DVD-LPCM
- .mp4, .m4v, .mov
[Video] MPEG-2, MPEG-4 Part2, DivX3.11, DivX4, DivX5, DivX6, XViD, H.264/AVC [Audio] AAC, MPEG-1 Layer III (MP3), *DTS
- .mkv
[Video] MPEG-2, MPEG-4 Part2, DivX3.11, DivX4, DivX5, DivX6, XViD, H.264/AVC [Audio] HE-AAC, Dolby Digital, MPEG-1 Layer III (MP3), *DTS, LPCM
- motion JPEG
[Video] MJPEG
[Audio] LPCM, ADPCM
- .mpg, .mpeg, .mpe
[Video] MPEG-1, MPEG-2
[Audio] MPEG-1 Layer I, MPEG-1 Layer II, Dolby Digital, LPCM
- dat
[Video] MPEG-1, MPEG-2
[Audio] MP2
- fiv
[Video] Sorenson H.263, H.264/AVC
[Audio] MP3, AAC, HE-AAC
- *rm, *rmvb
[Video] RV30, RV40
[Audio] Dolby Digital, AAC, HE-AAC, RA6(Cook)
- 3gp, 3gp2
[Video] H.264/AVC, MPEG-4 Part2
[Audio] AAC, AMR(NB/WB)
- *DTS / *rm / *rmvb : Depending on model

Supported Audio Formats

- File type : mp3
[Bit rate] 32 Kbps - 320 Kbps
[Sample freq.] 16 kHz - 48 kHz
[Support] MPEG1, MPEG2, Layer2, Layer3
- File Type : AAC
[Bit rate] Free Format
[Sample freq.] 8 kHz ~ 48 kHz
[Support] ADIF, ADTS
- File Type : M4A
[Bit rate] Free Format
[Sample freq.] 8 kHz ~ 48 kHz
[Support] MPEG-4

- File Type : WMA
[Bit rate] 128 Kbps ~ 320 Kbps
[Sample freq.] 8 kHz ~ 48 kHz
[Support] WMA7, WMA8, WMA9 Standard
- File Type : WMA
[Bit rate] ~ 768 Kbps
[Channel / Sample freq.]
M0 : up to 2 Channel @ 48 kHz
(Except LBR mode),
M1 : up to 5.1 Channel @ 48 kHz,
M2 : up to 5.1 Channel @ 96 kHz
[Support] WMA 10 Pro
- File Type : OGG
[Bit rate] Free Format
[Sample freq.] 8kHz ~ 48 kHz
[Support] OGG Vorbis

Supported Photo Formats

- Category : 2D (jpeg, jpg, jpe)
[Available file type] SOF0: Baseline,
SOF1: Extend Sequential,
SOF2: Progressive
[Photo size] Minimum: 64 x 64,
Maximum: Normal Type: 15360 (W) x 8640
(H), Progressive Type: 1920 (W) x 1440 (H)
- Category : BMP
[Photo size] Minimum : 64 x 64, Maximum :
9600 x 6400
- Category : PNG
[Available file type] Interlace, Non-Interlace
[Photo size] Minimum : 64 x 64, Maximum :
Interlace : 1200 x 800, Non-Interlace : 9600 x
6400
- BMP and PNG format files may be slower to
display than JPEG.

TO SEE WEB MANUAL

To obtain detailed User Guide information,
please visit www.lg.com.

MAINTENANCE

Cleaning your TV

Clean your TV regularly to keep the best performance and to extend the product lifespan.



CAUTION

- Make sure to turn the power off and disconnect the power cord and all other cables first.
- When the TV is left unattended and unused for a long time, disconnect the power cord from the wall outlet to prevent possible damage from lightning or power surges.

Screen, frame, cabinet and stand

- To remove dust or light dirt, wipe the surface with a dry, clean, and soft cloth.
- To remove major dirt, wipe the surface with a soft cloth dampened in clean water or a diluted mild detergent. Then wipe immediately with a dry cloth.



CAUTION

- Avoid touching the screen at all times, as this may result in damage to the screen.
- Do not push, rub, or hit the screen surface with your fingernail or a sharp object, as this may result in scratches and image distortions.
- Do not use any chemicals as this may damage the product.
- Do not spray liquid onto the surface. If water enters the TV, it may result in fire, electric shock, or malfunction.

Power cord

Remove the accumulated dust or dirt on the power cord regularly.

TROUBLESHOOTING

Problem	Solution
Cannot control the TV with the remote control.	<ul style="list-style-type: none"> • Check the remote control sensor on the product and try again. • Check if there is any obstacle between the product and the remote control. • Check if the batteries are still working and properly installed (⊕ to ⊕, ⊖ to ⊖).
No image display and no sound is produced.	<ul style="list-style-type: none"> • Check if the product is turned on. • Check if the power cord is connected to a wall outlet. • Check if there is a problem in the wall outlet by connecting other products.
The TV turns off suddenly.	<ul style="list-style-type: none"> • Check the power control settings. The power supply may be interrupted. • Check if the Automatic Standby (Depending on model) / Off Time / Sleep Timer feature is activated in the TIME settings. • If there is no signal while the TV is on, the TV will turn off automatically after 15 minutes of inactivity.
When connecting to the PC (HDMI/DVI), 'No signal' or 'Invalid Format' is displayed.	<ul style="list-style-type: none"> • Turn the TV off/on using the remote control. • Reconnect the HDMI cable. • Restart the PC with the TV on.



HANDBOK LED-TV*

* LG LED-TV har en LCD-skärm med LED-belysning.

Läs den här handboken noggrant innan du använder produkten och spara den för framtida bruk.

www.lg.com

LICENSER

Vilka licenser som kan användas varierar beroende på modellen. Mer information om de olika licenserna finns på www.lg.com.

SVENSKA



Tillverkad under licens från Dolby Laboratories. "Dolby" och symbolen med dubbla D:n är varumärken som tillhör Dolby Laboratories.



The terms HDMI and HDMI High-Definition Multimedia interface, and the HDMI logo are trademarks or registered trademarks of HDMI Licensing LLC in the United States and other countries.



OM DIVX VIDEO: DivX® är ett digitalt videoformat som skapats av DivX, LLC, ett dotterbolag till Rovi Corporation. Den här DivX Certified®-enheten har genomgått noggranna tester som visar att den kan spela upp DivX-video. Mer information om och programvaruverktyg för konvertering av filer till DivX-videoformat finns på webbplatsen divx.com.

OM DivX VIDEO-ON-DEMAND: Den här DivX Certified®-enheten måste vara registrerad för att det ska gå att spela upp DivX VOD-filmer (Video-on-Demand). Registreringsskoden hittar du genom att gå till alternativet DivX VOD i konfigureringsmenyn. Besök vod.divx.com om du vill ha mer information om hur du genomför registreringen.

"DivX Certified® för uppspelning av DivX®-video upp till 1080p, inklusive specialinnehåll."

"DivX®, DivX Certified® och tillhörande logotyper är varumärken som tillhör Rovi Corporation eller dess dotterbolag och används under licens."

"Omfattas av ett eller flera av följande amerikanska patent:
7,295,673; 7,460,668; 7,515,710; 7,519,274"

MEDDELANDE OM PROGRAMVARA FÖR ÖPPEN KÄLLKOD

På webbplatsen <http://opensource.lge.com> kan du hämta källkoden för GPL, LGPL, MPL och andra öppna källkodlicenser som ingår för den här produkten.

Förutom källkoden kan du även hämta alla tillhörande licensvillkor, samt information om garantifriskrivning och upphovsrätt.

Det finns en CD-ROM-skiva med öppen källkod som du kan köpa från LG Electronics till självkostnadspris (inkl. mediakostnad, frakt och hanteringskostnader). Gör din beställning till LG Electronics via e-post på opensource@lge.com: Erbjudandet gäller i tre (3) år från produktens inköpsdatum.

SÄKERHETSFÖRESKRIFTER



Läs säkerhetsföreskrifterna noggrant innan du använder produkten.

VARNING



- Placera inte TV:n och fjärrkontrollen i följande omgivningar:
 - En plats med direkt solljus
 - En plats med hög fuktighet, t.ex. ett badrum
 - I närheten av en värmekälla, t.ex. en spis, och andra apparater som genererar värme
 - Nära diskbänkar eller luftfuktare där de lätt kan utsättas för ånga eller olja
 - En plats med regn och vind
 - Nära behållare med vatten, t.ex. vaser

Annars finns risk för brand, elektriska stötar eller tekniska fel.



- Placera inte produkten där den kan utsättas för damm. Detta medför risk för brand.



- Kontakten till eluttaget används för bortkoppling. Kontakten måste alltid vara fullt fungerande.



- Rör aldrig nätkontakten med våta händer. Torka genast av hela nätsladden noga om stickkontakten blir blöt eller täckt av damm. Annars kan du få livshotande elektriska stötar på grund av fukten.



- Anslut nätkabeln till ett jordat uttag. (Med undantag för apparater som inte är jordade.) Annars kan du få livsfarliga elektriska stötar.

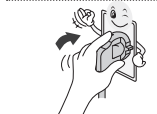

- Anslut nätkabeln noga så den inte glappar. Om kabeln glappar kan eldsvåda uppstå.



- Kontrollera att strömsladden inte kommer i kontakt med varma föremål som element. Detta ökar risken för brand och elektriska stötar.



- Placera inte tunga föremål eller själva produkten på strömsladdar. Detta kan resultera i eldsvåda eller elektriska stötar.



- Böj antennkabeln längs med husfasaden, så nära som möjligt, för att förhindra att regn läcker in. Annars kan det uppstå vattenskador inuti produkten vilket kan leda till elektriska stötar.



- När du monterar en TV på väggen ska du se till du inte installerar den genom att hänga ström- och signalkablar på baksidan av den. Detta kan orsaka eldsvåda eller elektriska stötar.

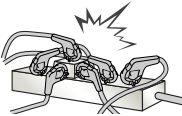

- Anslut inte för många elektriska apparater till en och samma förgreningsdosa. Detta kan leda till att eldsvåda uppstår på grund av överhettning.



- Se till att inte tappa eller välta produkten när du ansluter externa enheter. Det kan resultera i personskador eller skador på produkten.



- Förvara torkmedel, plast och annat förpackningsmaterial utom räckhåll för barn. Antifuktmaterial är skadligt vid förtäring. Vid oavsiktlig förtäring ska du tvinga patienten att kräkas och sedan besöka närmaste sjukhus. Plastemballaget kan dessutom orsaka kvävning. Förvaras utom räckhåll för barn.



- Låt inte barn klättra eller hänga på TV:n. Då kan TV:n ramla och detta kan orsaka allvarliga skador.



- Kassera använda batterier noggrant så att barn inte kommer åt att äta dem. Om detta händer ska du omedelbart ta barnet till en läkare.



- Sätt inte in en strömledande produkt (som metallbestick) i ena änden av strömkabeln medan den andra änden är ansluten till ingången i väggen. Rör inte heller strömkabeln direkt efter att du anslutit den till ingången i väggen. Då kan du få elektriska stötar. (Beroende på modell)



- Du bör inte ställa eller förvara brandfarliga ämnen i närheten av produkten. Vårslös hantering av brandfarliga ämnen innebär risk för explosion eller eldsvåda.



- Se till att metallföremål som mynt, hårnålar och gem inte kan falla ner i produkten. Var också försiktig med lättantändliga föremål som papper eller tändstickor. Barn måste vara extra försiktiga. Elektriska stötar, eldsvåda eller skador kan inträffa. Om ett främmande föremål hamnar i produkten kopplar du från strömsladden och kontaktar servicecenter.



- Spreja inte vatten på produkten och gnugga inte brandfarliga vätskor på den (som thinner eller bensen). Det kan leda till elektriska stötar eller eldsvåda.



- Skydda produkten från stötar, se till att inte något objekt ramlar in i produkten eller på skärmen.
Du eller produkten kan skadas.



- Vidrör aldrig denna produkt under åskväder.
Då kan du få elektriska stötar.

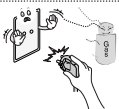

- Rör aldrig vid vägguttaget vid gasläckor. Öppna fönstren och vädra.
Eldsvådor eller brännskador kan uppstå på grund av gnistor.



- Ta inte själv isär produkten. Försök inte heller att reparera eller modifiera den på egen hand.
Det kan leda till elektriska stötar eller eldsvåda.
Kontakta servicecentret vid kontroll, finjustering eller reparation.



- Om något av följande inträffar kopplar du ur produkten och kontaktar ett lokalt servicecenter.
 - Produkten har utsatts för stötar
 - Produkten har skadats
 - Främmande föremål har kommit in i produkten
 - Det kom rök eller konstig lukt från produktenDetta kan resultera i eldsvåda eller elektriska stötar.



- Dra ur nätkabeln om du vet att du inte kommer att använda produkten under en längre tid.
Ansamlad damm kan orsaka eldsvåda, och försämrad isolering kan leda till krypströmmar, kortslutning eller eldsvåda.



- Produkten får inte utsättas för vatten (droppar eller stänk). Placera inte föremål som innehåller vätska, t.ex. vaser, på apparaten.

- Montera inte produkten på väggen om den kan komma att exponeras för olja eller oljestänk.
Det kan skada produkten och få den att falla ned.

SE UPP!



- Installera produkten på en plats där det inte förekommer radiovågor.

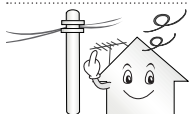

- Avståndet mellan utomhusantennen och eventuella kraftledningar ska vara tillräckligt stort så att antennen inte nuddar kraftledningarna om den faller.
Detta medför risk för elektriska stötar.



- Installera inte produkten på platser som instabila hyllor eller lutande ytor. Undvik också platser där det finns vibrationer eller där produkten inte har ordentligt stöd. Annars kan produkten falla eller välta vilket kan orsaka personskada eller skada på produkten.

SVENSKA

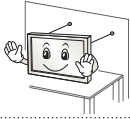

- Om du installerar TV:n på ett stativ måste montera den på ett säkert sätt så att den inte kan välta. Om produkten välter kan det orsaka allvarliga skador.

- Om du tänker montera apparaten på en vägg fäster du VESA standardväggmonteringsfäste (valfri komponent) på apparatens baksida. När du installerar TV:n med hjälp av väggmonteringsfästet (valfri komponent) ska du sätta fast det ordentligt så att det inte ramlar ner.
- Använd endast tillbehör som angivits av tillverkaren.



- Kontakta en kvalificerad serviceperson när du installerar antennen. På så sätt minimeras risken för brand eller elektriska stötar.

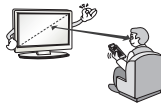

- Vi rekommenderar att du håller ett avstånd på minst fem till sju gånger den diagonala skärmstorleken när du tittar på TV. Om du tittar på TV under lång tid kan du börja se suddigt.

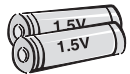

- Använd enbart angiven typ av batteri. Annars kan fjärrkontrollen gå sönder.

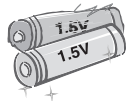

- Blanda inte gamla och nya batterier. Detta kan leda till att batterierna överhettas och läcker.

- Batterier ska inte utsättas för extrema temperaturer. Förvara dem inte i direkt solljus och håll dem på avstånd från element och öppen eld.
- Använd ALDRIG icke återuppladdningsbara batterier i laddaren.

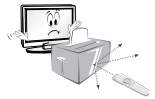

- Kontrollera att det inte finns några föremål mellan fjärrkontrollen och sensorn.



- Signalen från fjärrkontrollen kan störas av solljus eller annat starkt ljus. I så fall ska du göra det mörkare i rummet.



- Se till att anslutningskablar är tillräckligt långa vid anslutning av externa enheter som t.ex spelkonsoler. Annars kan produkten ramla vilket kan orsaka personskada eller skada på produkten.



- Använd inte stickproppen för att knäppa på eller stänga av apparaten. (Använd inte strömkabeln som kontakt.) Det kan orsaka mekaniska fel eller leda till elektriska stötar.

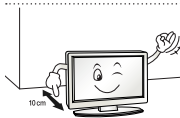

- Följ installationsanvisningarna nedan för att förhindra att produkten överhettas.
 - Avståndet mellan apparat och vägg bör vara minst 10 cm.
 - Installera inte produkten på en plats som saknar ventilation (t.ex. i en bokhylla eller ett skåp).
 - Installera inte produkten på en matta eller en dyna.
 - Se till att luftventilen inte blockeras av en duk eller gardin.Annars kan eldsvåda uppstå.



- Vidrör inte ventilationshålen när du tittar på TV eftersom dessa kan vara heta. Detta påverkar inte produktens funktion eller prestanda.



- Kontrollera produktens sladdar regelbundet, och om utseendet visar på skador eller nedbrytning kopplar du från den, slutar att använda den och får sladden ersatt med exakt samma ersättningsprodukt från en auktoriserad återförsäljare.

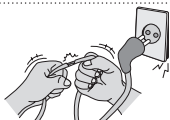

- Se till att damm inte samlas på nätkontakten eller i vägguttaget. Detta medför risk för brand.



- Skydda nätsladden från fysisk eller mekanisk felanvändning, t.ex. att böja, slå knutar på, klämma i dörrar eller gå på den. Var extra uppmärksam på kontakter, vägguttag och de punkter där sladden kommer ut från apparatens hölje.



- Tryck eller skrapa inte på skärmytan med handen eller med vassa föremål som naglar, spik, pennor eller liknande, som kan orsaka repor.

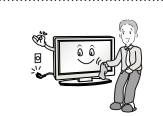

- Undvik att vidröra skärmen eller hålla fingrarna mot den en längre tid. Detta kan orsaka tillfälliga förvrängningseffekter på skärmen.

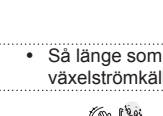

- När du rengör produkten och dess komponenter kopplar du bort strömmen och torkar med en mjuk trasa. Om du trycker för hårt kan det leda till repor eller missfärgningar. Spraya inte vatten på produkten eller torka den med en våt trasa. Använd aldrig fönsterputs, rengöringsmedel för bilar, industriella rengöringsmedel, skurmedel, vax, bensen, alkohol o.s.v. som kan skada produkten och dess panel. Annars kan det uppstå eldsvåda, elektriska stötar eller produktskada (deformation, korrosion eller att produkten går sönder).

- Så länge som den här enheten är ansluten till ett vägguttag kommer den inte att kopplas från växelströmkällan, även om du stänger av enheten med strömbrytaren.
- När du ska dra ur sladden tar du tag i stickproppen och drar ur den. Om ledningarna inuti strömkabeln kopplas bort kan det orsaka eldsvåda.

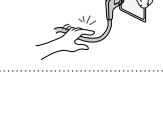



- Se till att du stänger av strömmen innan du flyttar produkten. Sedan drar du ur strömkablarna, antennkablarna och alla anslutningskablar. TV:n eller strömsladden kan vara skadade vilket kan leda till brand eller orsaka elektriska stötar.



- Ta hjälp av någon annan när du flyttar eller packar upp produkten eftersom den är tung. Annars kan personskador uppstå.



- Kontakta servicecenter en gång om året för rengöring av produktens interna delar. Damm som samlas inne i projektorn kan förorsaka mekaniska fel.



- Lämna all service till kvalificerad servicepersonal. Service krävs när produkten har skadats, t.ex. när strömsladden eller -kontakten har skadats, vätska har spillts i produkten, produkten har utsatts för regn eller fukt, inte fungerar normalt eller har tappats.



- Om produkten är sval kan det hända att du ser lite "flimmer" när den slås på. Det är helt normalt. Det är inte fel på produkten.



- Panelen är en högteknologisk produkt med en upplösning på två miljoner till sex miljoner pixlar. Det kan hända att du ser små svarta prickar och/eller färgade prickar (röda, blå eller gröna) i storleken 1 ppm på panelen. Detta är inte ett tecken på att något är fel, och det påverkar inte produktens prestanda eller pålitlighet. Det här fenomenet förekommer också i produkter från tredje part och ger inte rätt till byte eller återbetalning.



- Panelens ljusstyrka och färg kan se olika ut beroende på vilken vinkel du tittar från (vänster/höger/uppåt/nedåt). Det här fenomenet uppstår på grund av panelens egenskaper. Det har inget med produktens prestanda att göra och det är inte ett tecken på att något är fel.

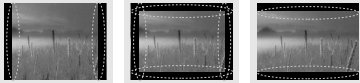

- Om du visar en stillbild (t.ex. en TV-kanals logotyp, meny på skärmen, scen från ett TV-spel) för länge, kan det skada skärmen och orsaka eftersläckning av bilden. Detta kallas frysta bilder. Produktens garanti täcker inte frysta bilder.

Undvik att visa stillbilder på TV-skärmen under en längre period (2 timmar eller längre för LCD-skärmar, 1 timme eller längre för plasma-TV).

Om bildformatet är inställt på 4:3 under lång tid, kan det resultera i frysta bilder på panelens kanter.

Det här fenomenet förekommer också i produkter från tredje part och ger inte rätt till byte eller återbetalning.

• Genererat ljud

"Knäppande" ljud: Ett knäppande ljud som hörs när du tittar på eller stänger av TV:n orsakas av termisk sammandragning i plasten på grund av temperatur och fuktighet. Detta ljud är vanligt för produkter där termisk deformation krävs. Brummande från elektrisk krets/surrande från panelen: Ett lågfrekvent ljud genereras från en snabb växlingskrets som tillhandahåller en stor mängd ström för att driva produkten. Detta varierar beroende på produkten.

De här genererade ljuden påverkar inte produktens prestanda eller pålitlighet.

! Obs!

- Illustrationen kan se annorlunda ut än den gör på TV:n.
- TV-apparatens skärmvisningar (OSD, On Screen Display) kan se lite annorlunda ut jämfört med vad som visas i användarhandboken.
- Tillgängliga menyer och alternativ kan skilja sig åt beroende på vilken ingångskälla eller produktmodell du använder.
- I framtiden kommer den här TV:n att förses med nya funktioner.
- TV:n kan placeras i standby-läge för att minska strömförbrukningen. TV:n bör dessutom stängas av om den inte ska användas på ett tag eftersom det minskar strömförbrukningen ytterligare.
- Den ström som förbrukas under användningen kan minskas rejält om bildens ljusstyrka minskas vilket minskar de totala driftskostnaderna.

SVENSKA

MONTERA OCH FÖRBEREDA

Uppackning

Kontrollera att din produktkartong innehåller följande föremål. Om några tillbehör saknas ska du kontakta den återförsäljare som du köpte produkten av. Bilderna i den här användarhandboken kan skilja sig från den verkliga produkten och det verkliga föremålet.

! VARNING!

- Använd inte några ej godkända produkter eftersom det kan ha negativ inverkan på säkerheten och produktens livslängd.
- Alla skador eller personskador som orsakats av användning av ej godkända produkter täcks inte av garantin.
- Vissa modeller har en tunn film som sitter fast på skärmen och den här filmen får inte tas bort.

! Obs!

- Vilka föremål som medföljer din produkt kan variera beroende på modell.
- Produktspecifikationer och innehåll i den här användarhandboken kan ändras utan föregående meddelande på grund av uppgradering av produktens funktioner.
- För bästa möjliga anslutning bör HDMI-kablar och USB-enheter inte vara större än 10 mm tjocka och 18 mm breda. Använd en förlängningskabel med stöd för USB 2.0 om USB-kabeln eller USB-minnet inte passar i TV:ns USB-port.

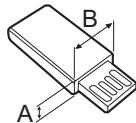
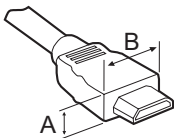

*A ≅ 10 mm

*B ≅ 18 mm

SVENSKA

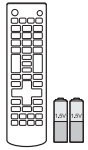

Fjärrkontroll och batterier
(AAA)



Användarhandbok



Kabelsamlare

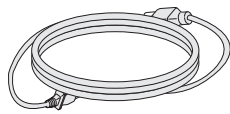

Nätsladd

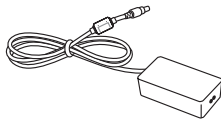

Nätadapter
(Beroende på modell)

eller

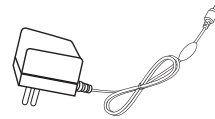

Nätadapter
(Beroende på modell)

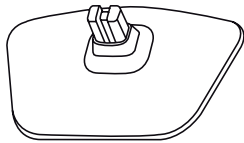

Fot

Delar och knappar

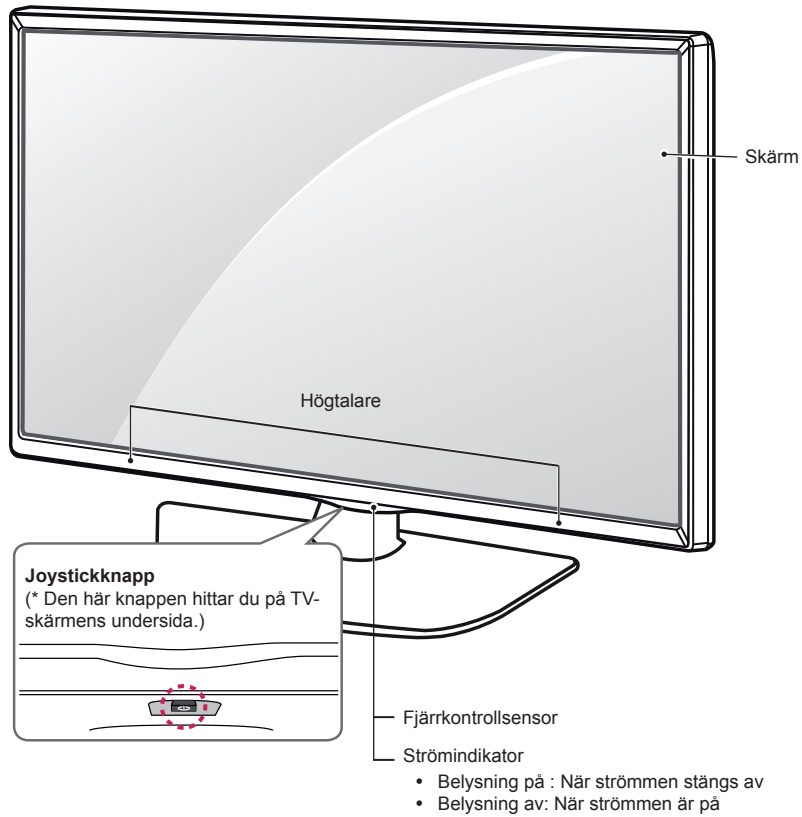



! Obs!

- Du kan ställa in strömindikatorn på av eller på genom att välja **ALT.** i huvudmenyn.

Använda joystickknappen

Om du håller joystickknappen nedtryckt eller rör den uppåt, nedåt, åt vänster eller höger kan du kontrollera TV:ns funktioner.

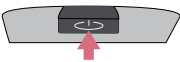
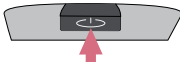
Grundläggande funktioner

	Ström på	När TV:n är avstängd sätter du fingret på joystickknappen och trycker på den en gång och släpper sedan.
	Ström av	När TV:n är på sätter du fingret på joystickknappen och håller den nedtryckt en gång i några sekunder och släpper sedan. (Finns knappen Menu (meny) på skärmen kan du lämna menyn genom att trycka på joystickknappen.)
	Volymkontroll	Om du sätter fingret på joystickknappen och rör den åt vänster eller höger, kan du justera volymnivån.
	Programkontroll	Om du sätter fingret på joystickknappen och rör den uppåt eller nedåt kan du bläddra igenom dina sparade program.







Obs!

- Var försiktig när du sätter fingret på joystickknappen och rör den uppåt, nedåt, åt vänster eller höger, annars kan du råka trycka på den. Om du trycker på joystickknappen först kan du inte justera volymen eller sparade program.

Justera menyn

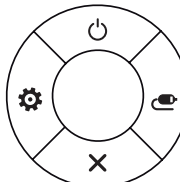
När TV:n är på trycker du en gång på joystickknappen.

Justera menyfunktionerna (⏻, ⚙️, ✖️, 📺) genom att röra joystickknappen uppåt, nedåt, åt vänster eller höger.

		TV av	Stäng av strömmen.
		Inställningar	Ger åtkomst till hemmenyn, eller sparar din inmatning och går ur menyerna.
		Stäng	Stänger alla skärmbilder och återgår till normalt TV-läge.
		Ingångslista	Ändrar ingångskällan.

Lyfta och flytta TV:n

Innan du lyfter eller flyttar TV:n bör du läsa följande så att den inte repas eller skadas, samt som en garanti för säker transport oavsett TV-apparatens typ eller storlek.



VARNING!

- Undvik att röra vid skärmen eftersom det kan skada den.
- Vi rekommenderar att TV:n är kvar i kartongen eller förpackningsmaterialet när du flyttar den.
- Koppla bort strömsladden och alla kablar innan du flyttar eller lyfter TV:n.
- Se till att skärmen är vänd bort från dig när du håller TV:n för att skydda den mot skador.

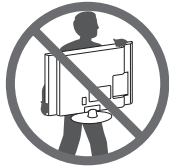

- Håll den övre och undre delen av ramen i ett fast grepp. Se till att inte hålla i den transparenta delen, högtalarna eller högtalargallren.

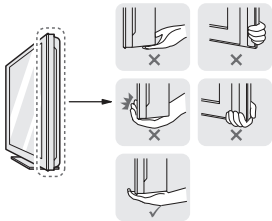

- Det krävs minst 2 personer för att flytta en större TV.
- Om du ska bära TV:n ska den hållas på samma sätt som bilden visar.

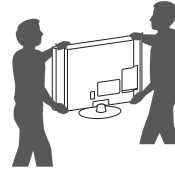

- Utsätt inte TV:n för stötar eller stora vibrationer vid transport.
- Håll TV:n upprätt när du lyfter den och se till att inte vända den på sidan eller luta den åt vänster eller höger.
- Var försiktig så att du inte trycker för hårt när du bär bildskärmen, då kan den bli böjd och skadas.



VARNING!

- Var försiktig så du inte skadar den utskjutande joystickknappen när du flyttar på TV:n.



Placera TV:n på ett bord

- Lyft upp TV:n i upprätt position på ett bord.
 - Lämna ett utrymme på (minst) 10 cm mellan bildskärmen och väggen för god ventilation.

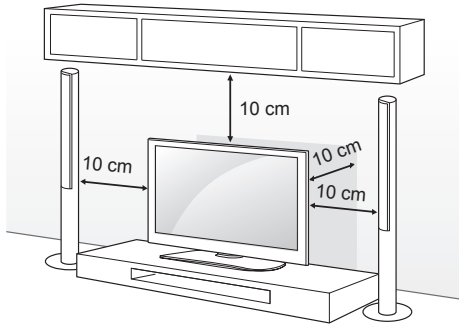

- Anslut strömsladden till ett eluttag.



VARNING!

- Placera inte TV:n i närheten av eller på värmekällor eftersom det kan leda till brand eller annan skada.

Säkra TV:n i en vägg

(Denna funktion finns inte på alla modeller.)

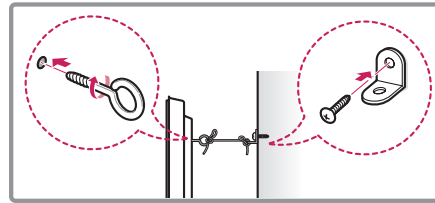
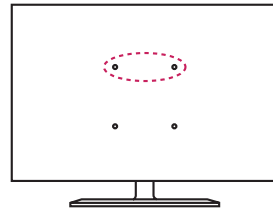

- Sätt i och skruva åt skruvöglorna eller vinkeljärnen och skruvarna på baksidan av TV:n.
 - Om det redan sitter skruvar där skruvöglorna ska sättas fast tar du bort dem först.
- Fäst vinkeljärnen med skruvarna på väggen. Passa in vinkeljärnen på väggen mot skruvöglorna på baksidan av TV:n.
- Fäst ihop skruvöglorna och vinkeljärnen ordentligt med ett stadigt rep. Se till att repet är horisontellt mot den plana ytan.



VARNING!

- Se till att barn inte klättrar på TV:n eller hänger i den.



Obs!

- Använd en hållare eller ett skåp som är stark/ t och stor/ t nog att klara TV:ns vikt på ett säkert sätt.
- Vinkeljärn, skruvar och rep medföljer inte. Du kan köpa ytterligare tillbehör från din lokala återförsäljare.

Montering på vägg

Sätt försiktigt fast ett valfritt väggmonteringsfäste på baksidan av TV:n och montera väggfästet på en bärkraftig vägg i rätt vinkel mot golvet. Kontakta kvalificerad personal om du vill fästa TV:n i andra byggnadsmaterial.

LG rekommenderar att väggmonteringen utförs av en professionell installatör.

Vi rekommenderar att du använder ett väggmonteringsfäste som uppfyller VESA-standard. Du bör använda ett väggmonteringsfäste som fäster enheten ordentligt vid väggen och som lämnar tillräckligt med utrymme för att du ska kunna ansluta externa enheter.

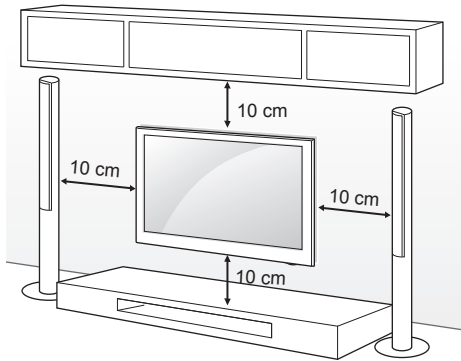

Se till att använda skruvar och väggmonteringsfästen som uppfyller VESA-standard. Standardmått för väggmonteringsutrustningen anges i tabellen nedan.

Köps separat (väggmonteringsfäste)

Modell	22/24LB45**	28LB45**
VESA (A x B)	75 x 75	100 x 100
Standardskruv	M4 x L10	
Antal skruvar	4	
Väggmonteringsfäste	LSW140	

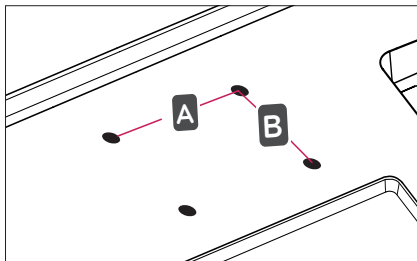

! VARNING!

- Koppla först bort strömledaren innan du flyttar eller installerar TV:n. Annars finns risk för elektriska stötar.
- Om du installerar TV:n i taket eller på en lutande vägg kan den falla och orsaka personskador. Använd ett godkänt väggmonteringsfäste från LG och kontakta en lokal återförsäljare eller kvalificerad personal.
- Dra inte åt skruvarna alltför hårt eftersom det kan skada TV:n och medföra att garantin blir ogiltig.
- Använd skruvar och väggfästen som uppfyller VESA-standard. Skador eller personskador som orsakats av felaktig användning eller olämpliga tillbehör täcks inte av garantin.
- Skruvlängd från baksidans yta bör vara under 8 mm.

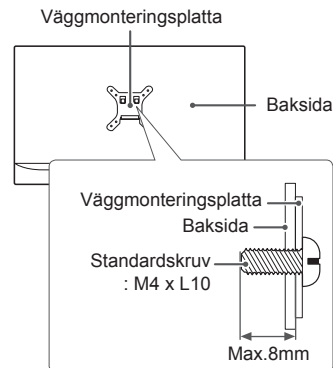

! Obs!

- Använd skruvar som följer specifikationerna i VESA-standard.
- I väggmonteringsutrustningen ingår en installationsmanual och nödvändiga delar.
- Väggmonteringsfästet köps separat. Du kan köpa ytterligare tillbehör från din lokala återförsäljare.
- Längden på skruvarna kan variera beroende på väggmonteringen. Se till att använda rätt längd.
- Mer information finns i den användarhandbok som medföljde väggmonteringsutrustningen.

FJÄRRKONTROLL

Beskrivningarna i den här användarhandboken utgår från knapparna på fjärrkontrollen.

Läs användarhandboken noggrant och använd TV:n på rätt sätt.

Öppna luckan på fjärrkontrollen för att byta ut batterierna (1,5 V AAA). Se till att ⊕ och ⊖ är vända åt det håll som visas på etiketten inuti batterifacket och stäng sedan luckan. När du ska ta ur batterierna gör du precis som vid isättning, men tvärtom.



SVENSKA



VARNING!

- Blanda inte gamla och nya batterier, eftersom det kan skada fjärrkontrollen.

Se till att fjärrkontrollen riktas mot fjärrkontrollsensorn på TV:n.

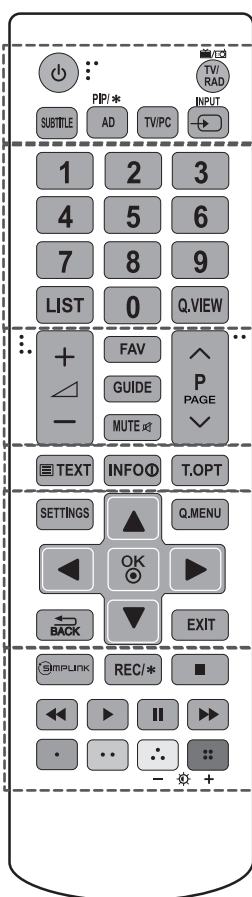

<p>⏻ (Strömknapp) Slår på eller stänger av TV:n.</p> <p>TV/RAD Väljer program för radio, TV och digital-TV.</p> <p>SUBTITLE Visar önskad undertextning i digitalt läge.</p> <p>AD När du trycker på AD-knappen aktiveras funktionen för ljudbeskrivningar.</p> <p>PIP/ * Aktiverar eller avaktiverar PIP läget. (Beroende på modell)</p> <p>TV/PC Välj TV- eller PC-läge.</p> <p>INPUT Ändrar ingångskällan.</p>
<p>Sifferknappar Anger siffror.</p> <p>LIST Ger åtkomst till den sparade programlistan.</p> <p>Q.VIEW Återgår till föregående program.</p>
<p>FAV Ger åtkomst till listan över favoritkanaler.</p> <p>GUIDE Visar programguiden.</p> <p>MUTE Stänger av allt ljud.</p> <p>+ / - Justerar volymen.</p> <p>^ P v Bläddrar mellan de sparade programmen eller kanalerna.</p> <p>^ PAGE v Går till föregående eller nästa sida.</p>
<p>TEXT-TV-KNAPPAR (TEXT, T.OPT) Dessa knappar används för text-TV.</p> <p>INFO Visar information om det aktuella programmet och skärmbilden.</p>
<p>SETTINGS Ger åtkomst till huvudmenyerna.</p> <p>Q.MENU Ger åtkomst till snabbmenyerna.</p> <p>Navigeringsknappar (uppåt/nedåt/vänster/höger) Bläddrar i menyer eller alternativ.</p> <p>OK Väljer menyer eller alternativ och bekräftar din inmatning.</p> <p>← BACK Går tillbaka till föregående nivå.</p> <p>EXIT Stänger alla skärmbilder och återgår till normalt TV-läge.</p>
<p>SIMPLINK Ger åtkomst till AV-enheter som är anslutna med HDMI-kabeln via HDMICEC. Öppnar SIMPLINK-menyn.</p> <p>REC / * Börja spela in och visa inspelningsmenyn. (Beroende på modell)</p> <p>Kontrollknappar () Kontrollerar MINA MEDIER-menyer eller de SIMPLINK-kompatibla enheterna (USB, SIMPLINK).</p> <p>Färgknappar Med de här knapparna kommer du åt specialfunktioner i vissa menyer.</p> <p>() : Röd, () : Grön, () : Gul, () : Blå</p>
<p>— + (Bakgrundsbelysning) Justerar skärmens ljusstyrka genom att kontrollera skärmens bakgrundsbelysning.</p>



Obs!

- I MHEG-programmet kan du inte justera bakbelysningen med den blå eller gula knappen.

INSTÄLLNINGAR

Installera program automatiskt

SETTINGS ⇨ INSTÄLLNINGAR ⇨ Autoinställning

Konfigurera Autoinställning genom att följa instruktionerna på skärmen.

- Om ingångskällan inte är ansluten ordentligt kanske inte programregistreringen fungerar.
- **Autoinställning** hittar endast de kanaler som för närvarande sänder en signal.
- Om **Lås system** är på visas ett popup-fönster som uppmanar dig att ange lösenord.

Justera bilden med Bildguiden

SETTINGS ⇨ BILD ⇨ Bildguiden III

[Beroende på modell]

Kalibrerar och justerar för optimal bildkvalitet med fjärrkontrollen och Picture Wizard (Bildguiden) utan att du behöver dyra diagnostikverktyg eller experthjälp.

Välja Bildläge

SETTINGS ⇨ BILD ⇨ Bildläge

Väljer det bildläge som är optimerat för visningsmiljön eller för programmet.

- **Livfull:** Förstärker kontrast, ljusstyrka och skärpa för att visa livfulla bilder.
- **Standard:** Visar bilder med standardinställningar för kontrast, ljusstyrka och skärpa.
- **Eco/APS:** [Beroende på modell] Med energisparfunktionen kan du ändra inställningarna på TV:n för att minska energiförbrukningen.
- **Film / Spel:** Visar den optimala bilden för film, spel och foto (stillbild).
- **Sport:** Optimerar videobilden för snabba och dynamiska rörelser genom att förstärka primära färger, som t.ex. vitt, gräsgrönt eller himmelsblått.
- **ISF Expert 1, 2:** Meny för justering av bildkvalitet som experter och entusiaster kan använda för att få ut det bästa av sitt TV-tittande. Den här justeringsmenyn är ISF-certifierad och erbjuds bildinställningsexperten. (ISF-logotypen får endast användas på ISF-certifierade TV-apparater.)
ISFccc: Imaging Science Foundation Certified Calibration Control

- De tillgängliga bildlägena varierar beroende på indatasignalen.
- **ISF** Expert-läget är avsett för bildproffs så att de ska kunna kontrollera och finjustera utifrån en viss bild. För normala bilder kanske det inte blir någon stor skillnad.
- ISF-funktionen finns endast på vissa modeller.

Ställa in Avancerad kontroll

SETTINGS ⇨ BILD ⇨ Bildläge ⇨ Avancerad kontroll/Expertkontroll

Kalibrerar skärmen för varje bildläge eller justerar bildinställningar för en viss skärm. Välj först det **Bildläge** du vill ha.

- **Dynamisk kontrast:** Justerar kontrasten till den optimala nivån för bildens ljusstyrka.
- **Dynamisk färg:** Justerar färgerna för ett naturligare utseende.
- **Hudton:** Hudtonsspektrat ställs in separat så att hudtoner visas enligt användarens inställningar.
- **Himmelsfärg:** Himmelsfärg ställs in separat.
- **Gräsfärg:** Naturfärgsspektrat (ängar, kullar o.s.v.) kan ställas in separat.
- **Gamma:** Anpassar graderingskurvan efter utdatabildsignalen i förhållande till indatasignalen.
- **Färgskala:** Anger det intervall av färger som kan visas.
- **Kantförbättring:** Visar klarare och utpräglade men ändå naturliga kanter i filmen.
- **Expertmönster:** [Beroende på modell] Mönster som används för expertjustering
- **Färgfilter:** Filterar ett visst färgspektra i RGB-färg för att finjustera färgmättnad och färgton.
- **Färgtemp.:** Justerar hela skärmens färgton efter önskemål. I expertläget kan man finjustera i detalj via Gamma/Metod o.s.v.
- **Färghanteringssystem:** Det här systemet används av experter som justerar färger med ett testmönster. De kan välja på sex färgområden (Röd/Grön/Blå/Cyan/Magenta/Gul) utan att det påverkar andra färger. I normala bilder kanske justeringar inte resulterar i någon märkbar förändring.
- Beroende på indatasignalen och andra bildinställningar kan de visade alternativen för justering variera något.

Om du vill använda ytterligare Bildalternativ

SETTINGS ⇒ BILD ⇒ Bildläge ⇒ Bildalternativ

[Beroende på modell]

Justerar detaljerade inställningar för bilder.

- **Brusreducering:** Minskar störningar i bilden.
- **MPEG brusreduktion:** Minskar det brus som uppstår när digitala videosignaler skapas.
- **Svartnivå:** Justerar ljusstyrkan och kontrasten på skärmen för att passa svartnivån i bildindata genom att använda skärmens svartnivå.
- **Biograf:** Bidrar till att hålla skärmen i bästa skick.
- **Ljustyrka efter rörelse / Energisparläge:** [Beroende på modell] Sparar ström genom att justera ljusstyrkan efter rörelserna på skärmen.
- Beroende på indatasignalen och andra bildinställningar kan de visade alternativen för justering variera något.

Om du vill använda TruMotion

SETTINGS ⇒ BILD ⇒ TruMotion

[Beroende på modell]

Korrigerar bilderna för att visa jämnare rörelsesekvenser.

- **Mjukhet:** De-Judder/De-Blur fungerar i högt intervall i Autoläge.
- **Klart:** De-Judder/De-Blur fungerar i mellanintervall i Autoläge.
- **Användare:** De-judder/De-blur kan ställas in manuellt.
De-judder: Den här funktionen tar bort skakningar eller vibrationer.
De-blur: Den här funktionen justerar och tar bort suddiga bilder.

Auto innebär att störings- och skärpeintervallet som beror på ingående videosignaler styrs av TruMotion-läget.

Om du vill använda Energispar

SETTINGS ⇒ BILD ⇒ Energispar

Sparar ström genom att justera skärmens ljusstyrka.

- **Auto:** [Beroende på modell]
TV:ns sensor känner av omgivningens ljus och justerar automatiskt skärmens ljusstyrka.
- **Av:** Slår av Energispar.
- **Minimalt / Mellan / Maximalt:** Aktiverar förinställd Energispar.
- **Bildskärm av:** Skärmen slås av och endast ljudet spelas upp. Slå på skärmen genom att trycka på valfri knapp på fjärrkontrollen förutom strömknappen.

Om du vill använda TV-högtalarna

SETTINGS ⇒ LJUD ⇒ Ljud ut ⇒ TV-högtalare

[Beroende på modell]

Ljudet kommer ut via TV-högtalarna.

Om du vill använda externa högtalare

SETTINGS ⇒ LJUD ⇒ Ljud ut
⇒ Externa högtalare (optisk)

[Beroende på modell]

Ljudet kommer ut via högtalarna som är anslutna till den optiska porten.

- Simplink stöds.

Använda Digital ljudutgång

SETTINGS ⇒ LJUD ⇒ Ljud ut
⇒ Extern högtalare (optisk) ⇒ Digitalt ljud ut

[Beroende på modell]

Ställer in digital ljudutgång.

Objekt	Ljudutgång	Digital ljudutgång
Auto	MPEG Dolby Digital Dolby Digital Plus HE-AAC	PCM Dolby Digital Dolby Digital Dolby Digital
PCM	Alla	PCM

Ansluta och använda LG-ljudenhet

SETTINGS ⇒ LJUD ⇒ Ljud ut ⇒ LG-ljudsynk (optisk)

[Beroende på modell]

Anslut LG-ljudenhet med -logotypen till den optiska digitala ljudutgången. Med en LG-ljudenhet kan du enkelt ta del av fylligt och kraftfullt ljud.

Om du vill använda hörlurar

SETTINGS ⇒ LJUD ⇒ Ljud ut ⇒ Hörlurar

[Beroende på modell]

Ljudet kommer ut via hörlurarna som är anslutna till porten för öronsnäckor/hörlurar.

Synkronisera ljud och bild

SETTINGS ⇨ LJUD ⇨ Justera AV-synk.

[Beroende på modell]

Synkroniserar bild och ljud direkt när de inte stämmer överens.

- **Om du ställer in Justera AV-synk.** på **På** kan du justera utgående ljud (TV-högtalare eller SPDIF) efter bilden på skärmen.

Använda SIMPLINK

[Beroende på modell]

SIMPLINK är en funktion som gör att du enkelt kan kontrollera och hantera olika multimediaenheter via SIMPLINK-menyen.

- 1 Koppla ihop TV:ns **HDMI IN**-terminal och SIMPLINK-enhetens HDMI-utgångsterminal med en HDMI-kabel.
 - [Beroende på modell]
På hemmabioenheter med SIMPLINK-funktion ansluter du HDMI-terminalerna enligt ovan och använder en optisk kabel för att ansluta Optisk digital ljudutgång från TV:n till Optisk digital ljudingång på SIMPLINK-enheten.
- 2 Välj **INPUT(OPTION) ⇨ SIMPLINK**.
SIMPLINK-menyfönstret visas.
- 3 I fönstret med SIMPLINK-inställningar ställer du in SIMPLINK på **På**.
- 4 I SIMPLINK-menyfönstret väljer du vilken enhet du vill styra.
 - Den här funktionen är endast kompatibel med enheter som har SIMPLINK-logotypen.
 - För att kunna använda SIMPLINK måste du ha en HDMI®-kabel med hög hastighet (med CEC-funktion (Consumer Electronics Control) tillagd). På HDMI®-kablar med hög hastighet är stift 13 anslutet för informationsutbyte mellan enheter.
 - Om du växlar till en annan ingång stoppas SIMPLINK-enheten.
 - Om en tredje part-enhet med HDMI-CEC-funktion också används kan det hända att SIMPLINK-enheten inte fungerar som den ska.
 - [Beroende på modell]
Den här funktionen är endast tillgänglig i vissa lägen] Om du väljer eller spelar upp media från enheten med hemmabiofunktion ansluts **HT-högtalaren(Högtalare)** automatiskt. Se till att använda en optisk kabel (säljs separat) för **HT-högtalar(Högtalare)**-funktionen.

Beskrivning av SIMPLINK-funktionen

- **Uppspelning direkt:** Spelar upp multimediaenheten på TV:n direkt.
- **Väljer multimedia-enhet:** Väljer en enhet via SIMPLINK-menyen som ska styras från TV-skärmen direkt.
- **Uppspelning av skivor:** Hanterar multimediaenheten med TV:ns fjärrkontroll.
- **Stäng av alla enheter:** När du stänger av TV:n stängs alla anslutna enheter av automatiskt.
- **Synkronisera strömpåslagning:** När utrustning med SIMPLINK-funktion som anslutits till en HDMI-utgång påbörjar uppspelning slås TV:n automatiskt på.
- **Högtalare:** [Beroende på modell] Väljer högtalare på hemmabiosystemet eller TV:n.

Ställa in ett lösenord

SETTINGS ⇨ LÅS ⇨ Spara lösenord

Ställer in eller ändrar TV:ns lösenord.
Lösenordet är fabriksinställt på '0000'.

Du kan inte ställa in lösenordet på '0000' om Frankrike är valt som land. Lösenordet är då inte '0000' utan istället '1234'.

Ange Fabriksinställning

SETTINGS ⇨ ALT. ⇨ Fabriksinst.

All lagrad information raderas och TV:ns inställningar nollställs.
TV:n slår av och på sig själv och alla inställningar nollställs.

- Om **Lås system** är aktiverat visas ett popup-fönster där du skriver in lösenordet.
- Slå inte av strömmen under initieringen.

Så här tar du bort USB-enheten

Q.MENU ⇨ USB-enhet

Välj vilken USB-enhet du vill ta bort.

När det kommer upp ett meddelande om att USB-enheten är borttagen tar du ut enheten från TV:n.

- När en USB-enhet har valts för att tas bort kan den inte längre läsas. Ta bort USB-enheten och anslut den igen.

Använda en USB-enhet – varning

- Om USB-enheten har ett inbyggt program för automatisk igenkänning eller egna drivrutiner kanske den inte fungerar.
- Vissa USB-enheter kanske inte fungerar.
- Använd endast USB-enheter som är formaterade med filsystemen Windows FAT32 eller NTFS.
- För externa USB-hårddiskar bör du använda enheter med en nominell spänning på under 5 V och nominell ström på under 500 mA.
- Du bör använda USB-minnen på högst 32 GB och USB-hårddiskar på högst 1 TB.
- Om en USB-hårddisk med strömsparläge inte fungerar som den ska kan du slå av och på strömmen. Mer information hittar du i användarhandboken för USB-hårddisken.
- Data i USB-enheten kan skadas, så var noga med att säkerhetskopiera viktiga filer till andra enheter. Dataunderhåll är användarens ansvar, och tillverkaren ansvarar inte för eventuell dataförlust.

Filer som kan användas med Mina Medier

- Högsta dataöverföringshastighet: 20 Mbit/s (megabit per sekund)
- Externt textningsformat som kan användas: *.srt (SubRip), *.smi (SAMI), *.sub (SubViewer, MicroDVD, DVDsubtitleSystem, SubIdx(Vobsub)), *.ass/*.ssa (SubStation Alpha), *.txt (TMPlayer), *.psb (PowerDivX)
- Interna undertextningsformat som kan användas: XSUB (har funktioner för interna undertextningsformat som kan användas i DivX6-filer)

Tillgänglig videofil

- Maximalt: 1920 x 1080 vid 30p (endast Motion JPEG 640 x 480 vid 30p)
- .asf, .wmv
[Video] MPEG-2, MPEG-4 Part2, DivX3.11, DivX4, DivX5, DivX6, XviD, H.264/AVC, VC1(WMV3, WVC1), MP43
[Ljud] WMA Standard, WMA9(Pro), MP3, AAC, AC3, MP3, 3D WMV Single Stream.
- divx, .avi
[Video] MPEG-2, MPEG-4 Part2, DivX3.11, DivX4, DivX5, DivX6, XviD, H.264/AVC
[Ljud] HE-AAC, LPCM, ADPCM, MPEG-1 Layer I, MPEG-1 Layer II, Dolby Digital, MPEG-1 Layer III (MP3), *DTS

- .ts, .trp, .tp, .mts, .m2ts
[Video] H.264/AVC, MPEG-2, AVS, VC1
[Ljud] MPEG-1 Layer I, MPEG-1 Layer II, MPEG-1 Layer III (MP3), Dolby Digital, Dolby Digital Plus, AAC, HE-AAC, *DTS
- .vob
[Video] MPEG-1, MPEG-2
[Ljud] Dolby Digital, MPEG-1 Layer I, MPEG-1 Layer II, DVD-LPCM
- mp4, .m4v, .mov
[Video] MPEG-2, MPEG-4 Part2, DivX3.11, DivX4, DivX5, DivX6, XviD, H.264/AVC
[Ljud] AAC, MPEG-1 Layer III (MP3), *DTS
- .mkv
[Video] MPEG-2, MPEG-4 Part2, DivX3.11, DivX4, DivX5, DivX6, XviD, H.264/AVC
[Ljud] HE-AAC, Dolby Digital, MPEG-1 Layer III (MP3), *DTS, LPCM
- motion JPEG
[Video] MJPEG
[Ljud] LPCM, ADPCM
- .mpg, .mpeg, .mpe
[Video] MPEG-2, MPEG-1, MPEG-2
[Ljud] MPEG-1 Layer I, MPEG-1 Layer II, Dolby Digital, LPCM
- .dat
[Video] MPEG-1, MPEG-2
[Ljud] MP2
- flv
[Video] Sorenson H.263, H.264/AVC
[Ljud] MP3, AAC, HE-AAC
- *rm, *rmvb
[Video] RV30, RV40
[Ljud] Dolby Digital, AAC, HE-AAC, RA6(Cook)
- 3gp, 3gp2
[Video] H.264/AVC, MPEG-4 Part2
[Ljud] AAC, AMR(NB/WB)
- *DTS / *rm / *rmvb : Beroynde på modell

Tillgänglig musikfil

- Filtyp: mp3
[Bithastighet] 32 kbit/s - 320 kbit/s
[Samplingsfrekv.] 16 kHz - 48 kHz
[Support] MPEG1, MPEG2, Layer2, Layer3
- Filtyp: AAC
[Bithastighet] Fritt format
[Samplingsfrekv.] 8 kHz ~ 48 kHz
[Support] ADIF, ADTS
- Filtyp: M4A
[Bithastighet] Fritt format
[Samplingsfrekv.] 8 kHz ~ 48 kHz
[Support] MPEG-4

- Filtyp: WMA
[Bithastighet] 128 kbit/s ~ 320 kbit/s
[Samplingsfrekv.] 8 kHz ~ 48 kHz
[Support] WMA7, WMA8, WMA9 Standard
- Filtyp: WMA
[Bithastighet] ~ 768 kbit/s
[Kanal / Samplingsfrekv.]
M0 : Upp till 2 Kanal @ 48 kHz
(Except LBR mode),
M1 : Upp till 5.1 Kanal @ 48 kHz,
M2 : Upp till 5.1 Kanal @ 96 kHz
[Support] WMA 10 Pro
- Filtyp: OGG
[Bithastighet] Fritt format
[Samplingsfrekv.] 8kHz ~ 48 kHz
[Support] OGG Vorbis

Tillgänglig fotofil

- Kategori: 2D (jpeg, jpg, jpe)
[Tillgänglig filtyp] SOF0: baslinje,
SOF1: Utökad sekvens,
SOF2: Progressivt
[Bildstorlek] Minimalt: 64 x 64,
Maximalt: Normaltyp: 15360 (B) x 8640 (H),
Progressiv typ: 1920 (B) x 1440 (H)
- Kategori: BMP
[Bildstorlek] Minimalt: 64 x 64,
Maximalt: 9600 x 6400
- Kategori: PNG
[Tillgänglig filtyp] Sammanflätad, Ej sammanflätad
[Bildstorlek] Minimalt: 64 x 64,
Maximalt: Sammanflätad: 1200 x 800,
Ej sammanflätad: 9600 x 6400
- Filer i BMP- och PNG-format kan visas långsammare än JPEG-filer.

VISA WEBBHANDBOKEN

Mer detaljerad information i användarhandboken finns på www.lg.com.

SKÖTSEL

Rengöra TV:n

Rengör TV:n regelbundet för att bibehålla optimal prestanda och förlänga produktens livslängd.



SE UPP!

- Se först till att stänga av strömmen och koppla bort strömkabeln och alla andra kablar.
- Om TV:n står oövervakad och oanvänd under lång tid bör du dra ur stickproppen för att förhindra skador p.g.a. åska eller spänningsfall.

SVENSKA

Skärm, ram, skåp och stativ

- Torka ytan med en torr, ren och mjuk trasa för att avlägsna damm och lätt smuts.
- För att ta bort mer omfattande smuts kan du torka ytan med en mjuk trasa som har fuktats med rent vatten eller utspätt, mildt rengöringsmedel. Torka sedan direkt med en torr trasa.



SE UPP!

- Undvik att röra vid skärmen eftersom det kan skada den.
- Du bör inte trycka, gnugga eller slå på ytan med dina fingernaglar eller ett vasst objekt, eftersom det kan orsaka repor på skärmen och bildförvrängning.
- Använd inte kemikalier eftersom det kan skada produkten.
- Spraya inte vätska på ytan. Om det kommer in vatten i TV:n kan det resultera i brand, elektriska stötar eller tekniska fel.

Strömkabel

Ta regelbundet bort damm och smuts som samlats på strömkabeln.

FELSÖKNING

Problem	Lösning
Kan inte manövrera TV:n med fjärrkontrollen.	<ul style="list-style-type: none"> • Kontrollera fjärrkontrollens sensor och försök igen. • Kontrollera om det finns något hinder mellan produkten och fjärrkontrollen. • Kontrollera om batterierna fortfarande fungerar och är korrekt isatta (+ till +, - till -).
Ingen bild visas och inget ljud hörs.	<ul style="list-style-type: none"> • Kontrollera att produkten är påslagen. • Kontrollera att strömkabeln är ansluten till ett eluttag. • Kontrollera om det finns något problem med eluttaget genom att ansluta andra produkter.
TV se iznenada isključuje.	<ul style="list-style-type: none"> • Kontrollera inställningarna för strömkontroll. Strömförsörjningen kan avbrytas. • Kontrollera om Automatisk standby (Beroende på modell) / Avstängningstid / Insomningstimer är aktiverad i avsnittet Tidsinställning. • Om det inte finns någon signal medan TV:n är på kommer den att stängas av automatiskt efter 15 minuters inaktivitet.
När du ansluter till en dator (HDMI/DVI) visas "Ingen signal" eller "Ogiltigt format".	<ul style="list-style-type: none"> • Stäng av/slå på TV:n med fjärrkontrollen. • Återanslut HDMI-kabeln. • Starta om datorn när TV:n är på.



BRUKERHÅNDBOK

LED-TV*

* LED-TV-en fra LG har LCD-skjerm med LED-baklys.

Les gjennom manualen nøye før bruk av tv.

NB! Ta vare på denne informasjonen for fremtidig referanse.

www.lg.com

LISENSER

Hvilke lisenser som støttes, avhenger av modellen. Hvis du vil ha mer informasjon om lisenser, kan du gå til www.lg.com.



Produsert med lisens fra Dolby Laboratories. "Dolby" og det doble D-symbolet er varemerker for Dolby Laboratories.



The terms HDMI and HDMI High-Definition Multimedia interface, and the HDMI logo are trademarks or registered trademarks of HDMI Licensing LLC in the United States and other countries.



OM DIVX-VIDEO: DivX® er et digitalt videoforamt som er skapt av DivX, LCC, et datterselskap av Rovi Corporation. Dette er en offisiell DivX Certified®-enhet som har gjennomgått grundige tester for å bekrefte at enheten spiller av DivX-video. Gå til divx.com hvis du vil ha mer informasjon og programvareverktøy for å konvertere filer til DivX-video.

OM DIVX VIDEO-ON-DEMAND: Denne DivX Certified®-enheten må være registrert før du kan spille av DivX Video-on-Demand-filmer (VOD) du har kjøpt. Du kan skaffe registreringskoden under DivX VOD i enhetens konfigurasjonsmeny. Gå til vod.divx.com hvis du vil ha mer informasjon om hvordan du fullfører registreringen.

DivX-sertifisert for å spille av DivX-video opptil HD 1080p, inkludert Premium-innhold

DivX®, DivX Certified® og tilknyttede logoer er varemerker for Rovi Corporation og tilknyttede selskaper og brukes med lisens.

Beskyttet av ett eller flere av de følgende amerikanske patentene:
7,295,673; 7,460,668; 7,515,710; 7,519,274"

MERKNAD OM PROGRAMVARE MED ÅPEN KILDEKODE

Besøk <http://opensource.lge.com> for å motta kildekoden under GPL, LGPL, MPL og andre åpne kildelisenser som dette produktet inneholder.

I tillegg til kildekoden er alle lisensvilkår, garantifraskrivelser og merknader om opphavsrett tilgjengelige for nedlasting.

LG Electronics vil også sende deg åpen kildekode på CD-ROM mot å få dekket distribusjonskostnadene, inkludert utgifter til media, frakt og ekspedisjon. Sen d en forespørsel til opensource@lge.com. Tilbudet gjelder i tre (3) år fra kjøpsdatoen for dette produktet.

SIKKERHETSINSTRUKSJONER

Les disse forholdsreglene nøye før du bruker produktet.



! ADVARSEL



- Ikke plasser TV-en eller fjernkontrollen på følgende steder:
 - Steder som utsettes for direkte sollys
 - Steder med mye fukt
 - I nærheten av varmekilder som komfyrer eller andre enheter som avgir varme.
 - Nær kjøkkenbenker eller luftfukttere der produktet kan utsettes for damp eller olje.
 - Områder som utsettes for regn eller vind.
 - Nær vannbeholdere som vaser.

Resultatet bli elektrisk støt, brann, feil eller skader på produktet.



- Ikke plasser produktet på steder hvor det kan utsettes for støv. Dette kan utgjøre en brannrisiko.

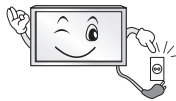

- Produktet kobles fra via stikkkontakten. Kontakten må være lett tilgjengelig.



- Ikke ta på kontakten med våte hender. Dersom pinnene på støpselet blir våte eller støvete er det nødvendig å tørke av helt slik at det ikke forårsaker elektrisk støt.



- Sørg for at strømledningen kobles til en jordet stikkontakt. (Unntatt enheter som ikke er jordet.) Du kan få støt eller bli skadet.



- Fest strømledningen skikkelig. Hvis strømledningen ikke er skikkelig festet, kan det oppstå brann.



- Sørg for at strømledningen ikke kommer i kontakt med varme gjenstander, for eksempel varmeovner. Dette kan forårsake brann eller elektrisk støt.



- Ikke plasser tunge gjenstander eller selve produktet på strømledninger. Hvis du gjør dette, kan det føre til elektrisk støt eller brann.



- Plasser antennekabelen slik at ikke regn kommer inn. Dette kan forårsake vannskader på produktet og føre til elektrisk støt.



- Hvis du monterer TV-en på en vegg, må den ikke installeres ved å henge strøm- og signalkabler på baksiden av TV-en. Det kan føre til elektrisk støt eller brann.

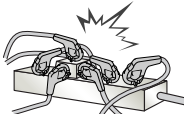

- Unngå å koble for mange apparater til samme strømuttak. Hvis du gjør dette, kan det føre til brann som følge av overoppvarming.



- Ikke slipp produktet i bakken, og pass på at det ikke velter når du kobler til eksterne enheter. Dette kan forårsake personskade eller skade på enheten.



- Hold vinylemballasjen og tørkemiddelet unna barn. Det fuktabsorberende materialet kan være helseskadelig ved svelging. Hvis noen svelger dette, må du prøve å få personen til å kaste opp, og oppsøke nærmeste sykehus. Vinylemballasjen kan innebære kvelningsfare. Hold den utenfor rekkevidde for barn.



- Sørg for at barn ikke klatrer på eller henger i TV-en. Ellers kan TV-en falle ned eller velte, noe som kan føre til alvorlig personskade.



- Vær forsiktig når du kasserer brukte batterier, slik at barn ikke putter dem i munnen. Hvis barn svelger batterier, må lege oppsøkes umiddelbart.



- Ikke sett inn en strømleder (for eksempel en metallpinne) i en av endene av strømledningen mens den andre er koblet til stikkontakten i veggen. I tillegg må du unngå å ta på strømledningen rett etter at du har koblet den til stikkontakten. Dette kan føre til elektrisk støt. (Avhengig av modell)



- Ikke plasser eller oppbevar lettantennelig materiale i nærheten av produktet. Uaktsom håndtering av lettantennelig materiale kan føre til eksplosjon eller brann.



- Ikke la metallgjenstander, for eksempel mynter, hårnåler, spisepinner eller metalltråd, komme inn i produktet. Dette gjelder også brennbare gjenstander som papir og fyrstikker. Barn må være spesielt forsiktige. Elektrisk støt, brann eller andre skader kan oppstå. Hvis et fremmedlegeme kommer inn i produktet, må du koble fra strømledningen og kontakte kundestøtte.



- Ikke spray vann på produktet eller vask det med lettantennelig materiale (tynner eller benzen). Dette kan føre til brann eller elektrisk støt.



- Ikke utsett produktet for støt eller slag, og pass på at gjenstander ikke kommer inn i produktet. Ikke la noe falle ned på skjermen. Hvis ikke kan du eller produktet bli skadet.



- Unngå å berøre produktet eller antennen i tordenvær. Dette kan føre til elektrisk støt.



- Berør aldri stikkkontakten i veggen ved gasslekkasje. Åpne vinduet og luft ut. Det kan føre til brann eller brannskade som følge av gnister.



- Pass på at du ikke prøver å reparere, endre, eller demontere produktet etter eget vitende, da dette kan forårsake brann eller elektrisk støt. Vær vennlig å kontakte kundeservice for videre hjelp med feilsøking, kontroll, eller reparasjon på telefonnummer: 800 187 40/ epost: [HYPERLINK "mailto:norwaycic@lge.com/%20chat"norwaycic@lge.com/](mailto:HYPERLINK) chat: [HYPERLINK "http://www.lg.com/no/www.lg.com/no](http://www.lg.com/no/www.lg.com/no).



- Hvis noe av det følgende oppstår, må du umiddelbart koble fra produktet og kontakte service.
 - Produktet har blitt utsatt for støt eller slag
 - Produktet har blitt skadet
 - Det har kommet fremmedelemerter inn i produktet
 - Produktet avgir røyk eller lukt
 Dette kan føre til elektrisk støt eller brann.



- Dersom du tenker å la produktet stå ubrukt en stund, koble fra ledningen. Dette er slik at støv ikke skal kunne lede til strømlekkasje eller elektrisk støt.



- Unngå væske på apparatet, og plasser ei gjenstander som er fylt med flytende produkt.

- Ikke monter dette produktet på en vegg hvor det kan utsettes for olje eller oljetåke. Dette kan skade produktet og føre til at det faller ned fra veggen.

⚠ FORSIKTIG



- Monter produktet utenfor rekkevidde av radiobølger.

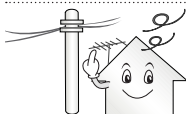

- Det er nødvendig at avstanden mellom utendørsantenne og strømledninger er tilstrekkelig lang nok for at de ikke kan berøre hverandre dersom antennen skulle falle ned. Dette kan forårsake støt.



- Plasser ikke produktet på ustabile overflater som ikke er flate. For små overflater eller der det kan forekomme vibrasjoner bør også unngås for plassering av produktet. Disse faktorene kan føre til produkt eller personskader.

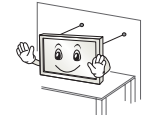

- Dersom produktet ska plasseres på et stativ er det nødvendig at alle forbehold tas slik at det ikke velter.

- Batterier bør ikke utsettes for høy varme- Unnvik derfor å utsette de for direkte sollys og varmekilder.
- Du skal KUN bruke oppladningsbare batterier i batteriladeren.



- Ta hjelp fra en kvalifisert servicetekniker til å montere antenne.

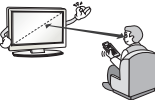

- Når du ser på TV anbefales en avstand fra skjermen som er minst to til syv ganger så lang som skjermens diagonale lengde. Ser du på TV over lengre tid, kan du oppleve uklart syn.

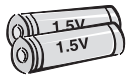

- Bruk bare den type batteri som er angitt. Hvis ikke, kan fjernkontrollen bli ødelagt.

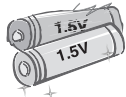

- Ikke bland nye og gamle batterier, da de kan opphetes.

- Batterier må ikke utsettes for høy varme – hold dem unna direkte sollys, ovner og peiser.
- Du må BARE bruke oppladbare batterier i batteriladeren.

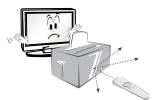

- Sørg for at det ikke finnes noen gjenstander mellom fjernkontrollen og sensoren.



- Sollys eller annet kraftig lys kan forstyrre signalet fra fjernkontrollen. I slike tilfeller demper du lyset i rommet.



- Når du skal koble til eksterne enheter som spillkonsoller, må du sørge for at kablene er lange nok. Ellers kan produktet falle ned, noe som kan føre til personskade eller skade på produktet.



- Ikke slå produktet på eller av ved å sette inn eller ta ut støpselet fra stikkontakten. (Ikke bruk støpselet som av/på-bryter.) Dette kan føre til teknisk feil eller elektrisk støt.

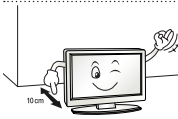

- Følg monteringsinstruksjonene nedenfor for å forebygge overoppheting av produktet.
 - Avstanden mellom produktet og veggen bør være mer enn 10 cm.
 - Ikke monter produktet på et sted med utilstrekkelig ventilasjon (f.eks. på en bokhylle eller i et skap).
 - Ikke plasser produktet på et teppe eller en polstret overflate.
 - Pass på at lufteventilen ikke blokkeres av tekstiler som duker eller gardiner.
- Hvis du ikke gjør dette, kan det føre til brann.

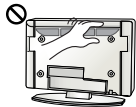

- Pass på at du ikke berører luftehullene når du ser på TV i lengre perioder, siden luftehullene kan bli varme. Dette berører ikke funksjonen eller ytelsen til produktet.



- Undersøk med jevne mellomrom ledningen til apparatet. Hvis ledningen ser skadet eller slitt ut, må du koble den fra, slutte å bruke apparatet, og få en autorisert reparatør til å skifte ut ledningen med en tilsvarende reserveledning.



- Unngå at det samler seg støv på pinnene på støpset eller i stikkkontakten. Dette kan utgjøre en brannrisiko.



- Beskytt strømledningen mot fysiske eller mekaniske belastninger, som å bli vridd, bøyd, klemt i en døråpning, eller kjørt eller tråkket på. Vær oppmerksom på støpsler, veggkontakter, samt stedet hvor strømledningen kommer ut av apparatet.



- Ikke trykk hardt på panelet med hånden eller en skarp gjenstand, for eksempel en spiker, blyant eller penn. Du må heller ikke lage riper i panelet.



- Unngå å berøre skjermen eller holde fingrene mot den i lengre tid. Dette kan forårsake forbigående forvrengning på skjermen.



- Ved rengjøring av produktet og komponentene kobler du fra strømmen og tørker av med en myk klut. For kraftig trykk kan forårsake riper eller misfarging. Ikke spray med vann eller tørk av med en fuktet klut. Bruk aldri vindusvask, pussemidler for bil eller industrielt bruk, slipemidler eller voks, benzen, alkohol osv., fordi dette kan skade produktet og skjermen. Ellers kan resultatet bli elektrisk støt, brann, feil eller skader på produktet.

- Så lenge denne enheten er koblet til stikkkontakten i veggen, er den ikke koblet fra strømkilden selv om du slår av enheten ved hjelp av bryteren.



- Når du skal koble fra kabelen, må du gripe selve kontakten og trekke den ut. Hvis ledningene inne i strømkabelen rives løs, kan dette forårsake brann.



- Når du skal flytte produktet, må du først slå av strømmen. Deretter kobler du fra strømledning, antennekabel og alle andre tilkoblede kabler. TV-en eller strømledningen kan bli skadet, noe som kan utgjøre en brannrisiko eller forårsake elektrisk støt.



- Samarbeid om å flytte eller pakke ut produktet fordi det er tungt. Hvis du ikke gjør dette, kan det føre til personskafe.



- Kontakt kundestøtte én gang i året for å rengjøre delene inne i produktet. Støv som samles opp, kan forårsake mekanisk svikt.



- La kvalifisert servicepersonell utføre alt vedlikehold. Vedlikehold er nødvendig når apparatet har blitt skadet på noe som helst vis. Dette kan for eksempel være hvis strømledningen eller støpselet har blitt skadet, væske har blitt sølt eller gjenstander har kommet inn i apparatet, eller hvis det har blitt utsatt for regn eller fuktighet, ikke fungerer som det skal, eller har blitt mistet i bakken.



- Hvis produktet er kaldt ved berøring, kan det forekomme en lett flimring når det slås på. Dette er normalt, det er ingenting galt med produktet.



- Skjermen er et høyteknologisk produkt med en oppløsning på mellom to og seks millioner piksler. Du kan se ørsmå svarte eller fargede (røde, blå eller grønne) prikker med en størrelse på 1 ppm på skjermen. Dette er ikke en feil og påvirker ikke produktets ytelse eller driftssikkerhet. Det samme fenomenet oppstår for tredjepartsprodukter og utgjør ikke grunnlag for bytte eller refusjon av produktet.



- Avhengig av hvor du befinner deg i forhold til skjermen, kan lysstyrken eller fargene se ut til å variere. Dette fenomenet skyldes skjermens egenskaper. Det påvirker ikke produktets ytelse og er ikke en feil.

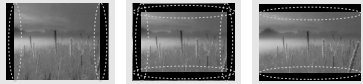

- Hvis et stillbilde vises på skjermen i lang tid (for eksempel en kanallogo, skjermmeny eller en scene fra et TV-spill), kan dette skade skjermen ved at bildet "brennes fast". Garantien dekker ikke denne typen skade på produktet.

Ikke vis statiske bilder på TV-skjermen i lengre perioder (2 eller flere timer for LCD, 1 eller flere timer for Plasma-TV), slik at du unngår bildebrenning.

Hvis bredde-/høydeforholdet er satt til 4:3 over en lengre periode, kan bildebrenning forekomme langs kantene av skjermen.

Det samme fenomenet oppstår for tredjepartsprodukter og utgjør ikke grunnlag for bytte eller refusjon av produktet.

• Generert lyd

"Knakende" lyd: En knakende lyd som oppstår når du ser på eller slår av TV-en, og som skyldes at plasten trekker seg sammen som følge av endringer i temperatur og fuktighet. Denne lyden er normal for produkter der temperaturendringer fører til at materialer trekker seg sammen eller utvides. Summing fra elektroniske kretser / skjerm: En lav lyd som genereres av en krets med høy hastighet som leverer høy spenning som driver produktet. Dette varierer avhengig av produktet.

Denne genererte lyden påvirker ikke produktets ytelse eller driftssikkerhet.

! MERK

- Illustrasjonen kan avvike fra din TV.
- Skjermbildet på TV-en din kan være litt annerledes enn det som vises i denne håndboken.
- De tilgjengelige menyene og alternativene kan variere avhengig av inndatakilde og produktmodell.
- TV-en kan få nye funksjoner i fremtiden.
- TV-en kan settes i standbymodus for å redusere strømforbruket. TV-en bør være slått av hvis den ikke skal brukes på en stund, siden dette vil redusere strømforbruket.
- Energiforbruket kan reduseres betydelig hvis lysstyrken for bildet reduseres, og dette vil redusere de totale brukskostnadene.

MONTERING AV TV

Pakke ut

Kontroller at pakkesken inneholder følgende artikler. Hvis det er noe som mangler, må du kontakte den lokale forhandleren du kjøpte produktet hos. Illustrasjonene i denne håndboken kan avvike fra faktisk produkt og artikkel.

! FORSIKTIG

- Ikke bruk kopier som ikke er godkjente, siden det kan påvirke produktets sikkerhet og levetid.
- Garantien dekker ikke eventuelle materielle skader eller personskader som skyldes bruk av kopier som ikke er godkjent.
- Noen modeller har en tynn film festet til skjermen, og denne filmen må ikke fjernes.

! MERK

- Hvilke artikler som leveres med produktet, avhenger av modellen.
- Produktspesifikasjonene eller innholdet i denne håndboken kan endres uten forhåndsvarsel ved oppgradering av produktfunksjoner.
- For at tilkoblingen skal bli optimal, bør endene på HDMI-kabler og USB-enheter være mindre enn 10 mm tykke og 18 mm lange. Hvis USB-kabelen eller USB-minnepinnen ikke passer til USB-porten på TV-en, bruker du en USB-skjøtekabel som støtter USB 2.0.

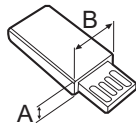
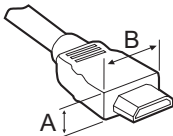

*A ≡ 10 mm

*B ≡ 18 mm

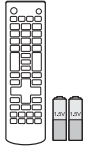

**Fjernkontroll og batterier
(AAA)**



Brukerhåndbok



Kabelholder

NORSK

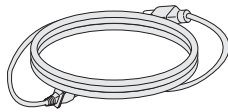

Strømkabel

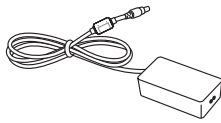

likestrømsadapteren
(Avhengig av modell)

eller

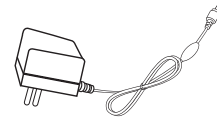

likestrømsadapteren
(Avhengig av modell)

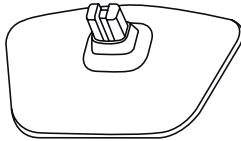

Stativsokkel

Deler og knapper

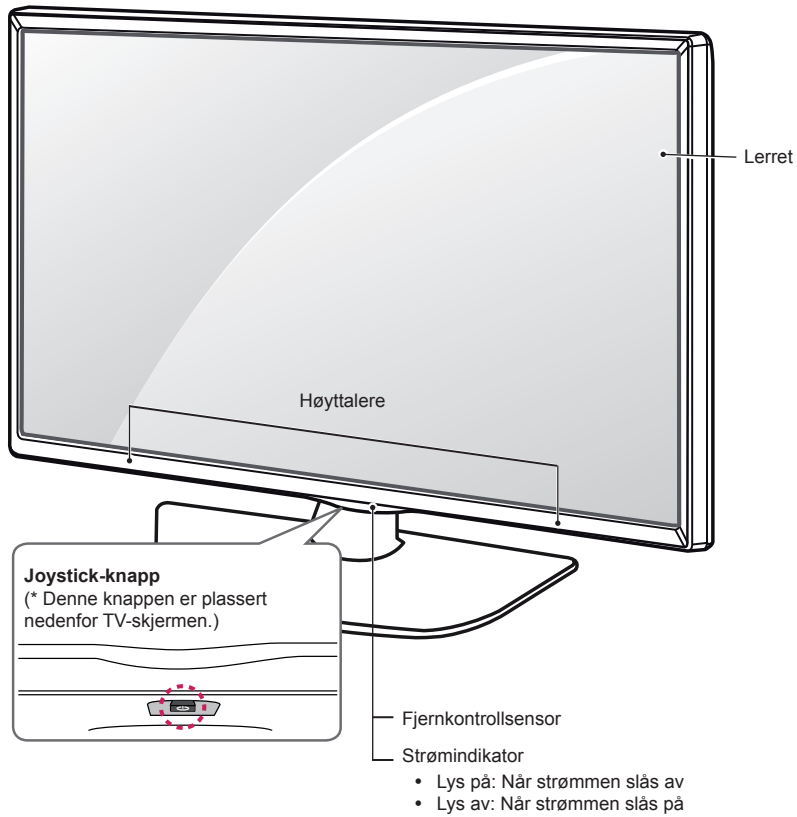

NORSK



! MERK

- Du kan slå strømindikatorlampen på eller av ved å velge **ALT**. i hovedmenyene.

Bruke joystick-knappen

Ved hjelp av joystick-knappen kan du enkelt betjene TV-funksjoner ved å trykke eller bevege knappen opp, ned, mot venstre og mot høyre.

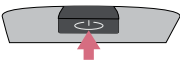
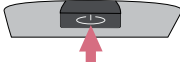
GRUNDLEGGENDE FUNKSJONER

	Slå på	Når TV-en er av, kan du trykke én gang på joystick-knappen.
	Slå av	Når TV-en er på, kan du trykke på joystick-knappen i noen sekunder. (Hvis Meny-knappen vises på skjermen, kan du gå ut av menyen ved å trykke på og holde nede joystick-knappen.)
	Volumkontroll	Hvis du trykker joystick-knappen mot venstre eller høyre, kan du justere volumet.
	Programkontroll	Hvis du trykker joystick-knappen opp eller ned, kan du bla gjennom kanalene.

NORSK







MERK

- Hvis du skyver joystick-knappen opp, ned eller mot venstre eller høyre, må du være forsiktig så du ikke trykker på knappen. Hvis du trykker på knappen først, kan du ikke justere lydvolum og lagrede programmer.

Justere menyen

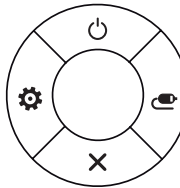
Trykk på joystick-knappen når TV-en er på.

Du kan justere menyelementer (⏻, ⚙️, ✖️, 📺) ved å bevege joystick-knappen opp, ned, mot venstre og mot høyre.

		Avslutt	Slå av.
		Innstillinger	Brukes til å vise hovedmenyen.
		Avslutt	Brukes til å avslutte alle skjermvisninger og gå tilbake til TV-visning.
		Inngangsliste	Brukes til å endre innsignalkilde.

Løfte og flytte TV-en

Hvis TV-en skal løftes eller flyttes, må du lese informasjonen nedenfor for å unngå riper eller skader på TV-en, og for å sikre trygg transport uavhengig av type og størrelse.



FORSIKTIG

- Unngå å ta på skjermen til enhver tid, siden dette kan forårsake skader på skjermen.
- Hvis TV-en skal flyttes, anbefales det at den oppbevares i esken eller emballasjen den ble levert i.
- Før du flytter eller løfter TV-en, må du koble fra strømledningen og alle andre kabler.
- Når du holder TV-en, bør du ha skjermen vekk fra deg for å unngå skade.



- Ta godt tak over og under TV, og hold den som vist i illustrasjonen nedenfor. Ikke hold i den transparente delen, høyttalerne eller høyttalergillene.

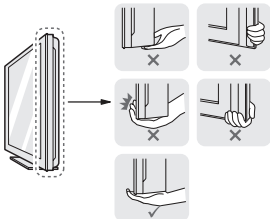

- Når en stor TV skal transporteres, bør det være minst to personer som hjelper til.
- Hvis TV-en skal transporteres for hånd, skal den holdes som vist i illustrasjonen nedenfor.

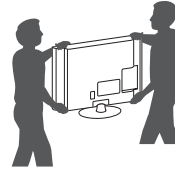

- TV-en må ikke utsettes for støt eller for mye vibrering under transport.
- Under transport må TV-en holdes oppreist. Den må aldri legges på siden eller helle mot venstre eller høyre.
- Ikke bruk makt, dette kan skade skjermen.



FORSIKTIG

- Vær forsiktig for ikke å skade joystick-knappen som stikker ut når du håndterer TV-en.



Bordmontering

- 1 Still TV oppreist posisjon på et bord.
 - La det være en avstand på minst 10 cm vegg-
en for å sikre tilstrekkelig ventilasjon.

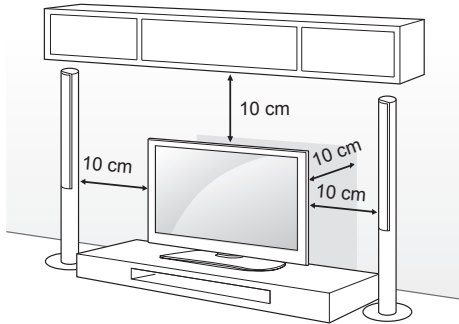

NORSK

- 2 Koble strømledningen til en stikkontakt.



FORSIKTIG

- Ikke sett TV-en i nærheten av eller på varmekilder, for det kan føre til brann eller andre skader.

Feste TV-en på vegg

(Denne funksjonen er ikke inkludert for alle modeller.)

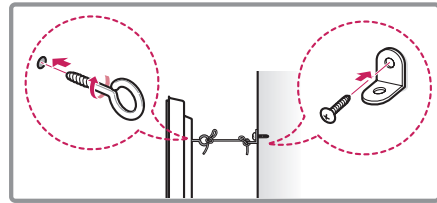
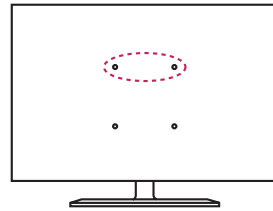

- 1 Sett inn øyeboltene, eller TV-brakettene og boltene, på baksiden av TV-en, og stram dem til.
 - Hvis det allerede er plassert bolter i hullene til øyeboltene, fjerner du disse først.
- 2 Monter veggbrakettene med boltene på vegg. Innrett plasseringen av veggbrakettene med øyeboltene på baksiden av TV-en.
- 3 Fest øyeboltene og veggbrakettene godt til hverandre med et kraftig tau. Pass på at tauet blir vannrett med den plane overflaten.



FORSIKTIG

- Pass på at ikke barn klatrer eller henger på TV-en.



MERK

- Bruk en plattform eller et kabinett som er sterkt og stort nok til at TV-en står støtt.
- Braketter, bolter og tau følger ikke med. Du kan skaffe annet tilleggsutstyr fra den lokale forhandleren.

Veggmontering

Fest en veggmonteringsbrakett forsiktig på baksiden av TV-en, og installer braketten på en solid vegg som står loddrett på gulvet. Kontakt kvalifisert personell hvis du skal feste TV-en på annet byggemateriell.

LG anbefaler at veggmontering utføres av en kvalifisert profesjonell installatør.

Vi anbefaler bruk av LGs veggmonteringsbrakett.

Hvis du ikke bruker LGs veggmonteringsbrakett, må du bruke en veggmonteringsbrakett som sørger for at enheten er trygt festet til veggen, med nok plass til å koble til eksterne enheter.

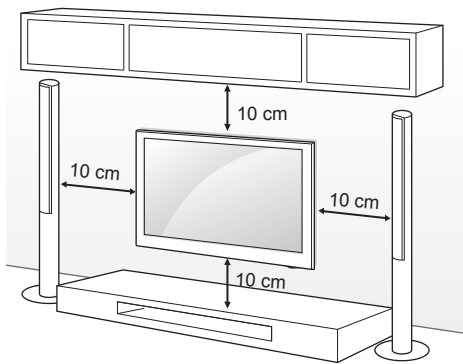

Vær nøye med å bruke skruer og veggmonteringsbraketter som oppfyller kravene i VESA-standarden. Standardmålene for veggmonteringssettene er angitt i tabellen nedenfor.

Kjøpes separat (Veggmonteringsbrakett)

Modell	22/24LB45**	28LB45**
VESA (A x B)	75 x 75	100 x 100
Standardskrue	M4 x L10	
Antall skruer	4	
Veggmonteringsbrakett	LSW140	

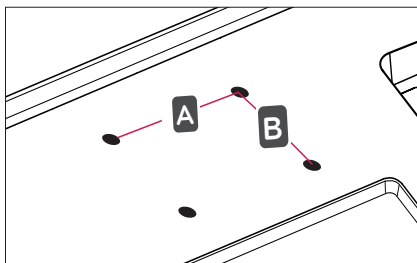

! FORSIKTIG

- Koble fra strømmen først, og flytt eller monter deretter TV-en. Hvis ikke kan det forårsake elektriske støt.
- Hvis du monterer TV-en i taket eller på en hellende vegg, kan den falle ned, noe som kan føre til alvorlig personskade. Bruk en godkjent veggmonteringsbrakett fra LG, og kontakt den lokale forhandleren eller kvalifisert personell. Tredjeparts veggfester er ikke dekket av garantien.
- Ikke stram skruene for hardt, for det kan skade TV-en og gjøre garantien ugyldig.
- Bruk skruer og veggmonteringer som oppfyller kravene i VESA-standarden. Garantien dekker ikke materielle skader eller personskader som skyldes misbruk eller bruk av tilbehør som ikke er godkjent.
- Skruelengden fra overflaten til bakpanelet bør være mindre enn 8 mm.

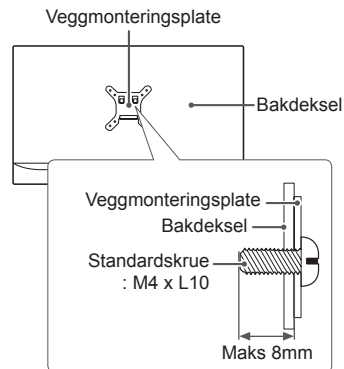

! MERK

- Bruk skruene som er angitt i spesifikasjonene i VESA-standarden.
- Veggmonteringssettet inneholder en installeringshåndbok og alle nødvendige deler.
- Veggmonteringsbraketten er tilleggsutstyr. Du kan skaffe annet tilleggsutstyr fra den lokale forhandleren.
- Lengden på skruene kan variere avhengig av veggfestet. Kontroller at du bruker riktig lengde.
- Hvis du vil ha mer informasjon, kan du se i håndboken som fulgte med veggmonteringen.

FJERNKONTROLL

Beskrivelsene i denne håndboken er basert på knappene på fjernkontrollen.

Les denne håndboken nøye, og bruk TV-en på riktig måte.

Når batteriene må byttes, åpner du dekslet på batterirommet, bytter batteriene (1,5 V AAA) i samsvar med ⊕ og ⊖ på etiketten i batterirommet, og lukker dekslet.

For å fjerne batteriene går du gjennom trinnene for å sette dem inn i motsatt rekkefølge.

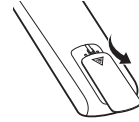

FORSIKTIG

- Ikke kombiner gamle og nye batterier, for da kan fjernkontrollen bli skadet.

Du må holde fjernkontrollen mot fjernkontrollsensoren på TV-en.

NORSK

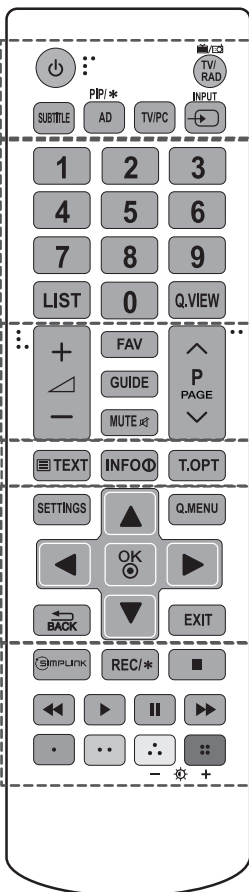

<p>⏻ (POWER) Brukes til å slå TV-en av eller på.</p> <p>TV/RAD Brukes til å velge radio-, TV- og DTV-program.</p> <p>SUBTITLE Viser ønsket undertekst i digital modus.</p> <p>AD Du kan deaktivere funksjonen for lydbeskrivelser ved å trykke på AD-knappen.</p> <p>PIP/ * Slår PIP-modus av eller på. (Avhengig av modell)</p> <p>TV/PC Velg TV- eller PC-modus.</p> <p>⏪ INPUT Brukes til å endre innsignalkilde.</p>
<p>Talltaster Angi numre.</p> <p>LIST Viser den lagrede programlisten.</p> <p>Q.VIEW Gå tilbake til programmet som ble vist.</p>
<p>FAV Brukes til å vise favorittkanallisten.</p> <p>GUIDE Viser programguide.</p> <p>MUTE Brukes til å dempe alle lyder.</p> <p>+ / - Brukes til å justere lydnivået.</p> <p>^ P v Brukes til å bla gjennom de lagrede programmene eller kanalene.</p> <p>^ PAGE v Brukes til å gå til forrige eller neste skjermbilde.</p>
<p>TELETEXT-KNAPPER (TEXT, T.OPT) Disse knappene brukes for tekst-TV.</p> <p>INFO Viser informasjonen om det gjeldende programmet og skjermen.</p>
<p>SETTINGS Brukes til å vise hovedmenyene.</p> <p>Q.MENU Brukes til å vise hurtigmenyene.</p> <p>Navigeringsknapper (opp/ned/venstre/høyre) Brukes til å bla gjennom menyer eller alternativer.</p> <p>OK Brukes til å velge menyer eller alternativer og bekrefte inndata.</p> <p>↶ BACK Brukes til å gå tilbake til det forrige nivået.</p> <p>EXIT Brukes til å avslutte alle skjermbilder og gå tilbake til TV-visning.</p>
<p>SIMPLINK Tilgang til AV-enheter tilkoblet via HDMI-kabel og HDMI-CEC. Åpner SIMPLINK-menyen.</p> <p>REC / * Start opptak, og vis opptaksmenyen. (Avhengig av modell)</p> <p>Kontrollknapper () Brukes til å styre MINE MEDIER menyene eller de SIMPLINK-kompatible enhetene (USB, SIMPLINK).</p> <p>Fargede knapper Brukes for å gå til spesialfunksjoner i noen menyer.</p> <p>(: Rød, : Grønn, : Gul, : Blå)</p> <p>- + (Baklys) Justerer skjermens lysstyrke gjennom å kontrollere skjermens bakgrunnsbelysning.</p>



MERK

- Med MHEG-programmet kan du ikke justere belysningen med den gule eller blå knappen.

INNSTILLINGER

Automatisk konfigurasjon av programmer

SETTINGS ⇨ OPPSETT ⇨ Aut. Innstilling

Dette valget tillater innstillingene av programmer automatisk.

- Dersom kilden ikke er koblet ordentlig til, er det ikke sikkert at programregistreringen vil fungere.
- **Aut. Innstilling** finner bare programmer som kringkaster for øyeblikket.
- Dersom **lås-systemet** har blitt aktivert, vises et hurtigvindu der du blir bedt om å oppgi passord.

Justere bildet med Bildeveiviser

SETTINGS ⇨ BILDE ⇨ Bildeveiviser III

[Avhengig av modell]

Kalibrerer og justerer optimal bildekvalitet ved hjelp av fjernkontroll og Bildeveiviser, uten behov for dyre mønsterenheter eller eksperthjelp.

Slik velger du Kinomodus

SETTINGS ⇨ BILDE ⇨ Kinomodus

Velger kinomodus optimalisert for omgivelsene eller type program.

- **Dynamisk:** Forsterker kontrast, lysstyrke og skarphet for å vise dynamiske bilder.
- **Standard:** Viser bilder med standardnivåer for kontrast, lysstyrke og skarphet.
- **Eco/APS:** [Avhengig av modell] Strømsparingsfunksjonen endrer innstillingene på TV-en for å redusere strømforbruket.
- **Kino / Spill:** Optimal visning av bilde for film, spill, og fotografier.
- **Sport:** Optimaliserer videobildet for mange og dynamiske bevegelser ved å forsterke primærfarger som hvit, grønn eller blå.
- **ISF Ekspert 1, 2:** Meny for justering av bildekvalitet der eksperter og erfarne brukere kan optimere TV-visningen. Dette er justeringsmenyen for ISF-sertifiserte eksperter i bildejustering. (ISF-logoen kan bare brukes på ISF-sertifiserte TV-apparater.)
ISFccc: Imaging Science Foundation Certified Calibration Control

- Det tilgjengelige utvalget av kinomodus kan variere avhengig av innsignalet.
- **ISF** Ekspertmodus er ment for profesjonelle, som kan kontrollere og finjustere bestemte bilder. For normale bilder er kanskje ikke effekten dramatisk.
- ISF-funksjonen er bare tilgjengelig for noen modeller.

Slik stiller du inn avansert kontroll

SETTINGS ⇨ BILDE ⇨ Kinomodus ⇨ Avansert kontroll / Ekspert kontroll

Kalibrerer skjermen for hver kinomodus eller justerer bildeinnstillinger for bestemte skjermer. Først velger du ønsket alternativ for **Kinomodus**.

- **Dynamisk kontrast:** Justerer kontrasten for å holde den på optimalt nivå i henhold til skjermens lysstyrke.
- **Dynamisk farge:** Justerer fargene slik at bildet vises med mer naturlige farger.
- **Hudfarge:** Hudfargespekteret kan stilles inn separat for å gjengi hudfarger i henhold til brukerens definisjon.
- **Himmelfarge:** Himmelfarge kan stilles inn separat
- **Gressfarge:** Naturlig fargespekter (gress, åser osv.) kan stilles inn separat.
- **Gamma:** Stiller in graderingskurve for forholdet mellom inn- og utsignal.
- **Fargeregister:** Velger fargespekteret som kan gjengis.
- **Kantforbedring:** Viser klarere og tydeligere, men likevel naturlige kanter i videoen.
- **Ekspertmønster:** [Avhengig av modell] Mønstre som brukes for ekspertjustering
- **Fargefilter:** Filtrerer et bestemt fargespekter i RGB-farger for nøyaktig finjustering av fargemetning og tone.
- **Fargetemp.:** Justerer generell fargetone på skjermen. I Ekspertmodus er det mulig å finjustere via Gamma / Metode osv.
- **Fargehåndteringssystem:** Et system som eksperter kan bruke til å justere farger med et testmønster. Det er mulig å velge mellom seks fargeområder (rød/grønn/blå/cyan/magenta/gul) uten å påvirke andre farger. For normale bilder vil justeringer kanskje ikke gi merkbare fargeendringer.
- Utvalget innstillinger som kan justeres, kan variere avhengig av innsignalet og andre bildeinnstillinger.

Angi tilleggsalternativer for bilde

SETTINGS ⇨ BILDE ⇨ Kinomodus
⇨ **Bildealternativer**

[Avhengig av modell]

Justerer detaljerte innstillinger for bilder.

- **Støyreduksjon:** Eliminerer bildestøy.
- **MPEG-støyreduksjon:** Eliminerer støy fra digitale bildesignaler.
- **Sortnivå:** Justerer skjermens lysstyrke og kontrast til sortnivået for innsignalet ved hjelp av skjermens sortnivå.
- **Ekte kino:** Bidrar til å holde skjermen i god stand.
- **Bevegelsesfølsom lysstyrke / SUPER Energy Saving :** [Avhengig av modell]
Sparer strøm ved å justere lysstyrken i henhold til bevegelsene på skjermen.
- Utvalget innstillinger som kan justeres, kan variere avhengig av innsignalet og andre bildeinnstillinger.

Bruke TruMotion

SETTINGS ⇨ BILDE ⇨ TruMotion

[Avhengig av modell]

Korrigerer bildet for jevnere bevegelser.

- **Jevn:** De-judder / De-blur fungerer ved høyere områder i automodus.
- **Klar:** De-judder / De-blur fungerer ved mellomområder i automodus.
- **Bruker:** De-judder/De-blur-verdien kan legges inn manuelt.
De-judder: Denne funksjonen fjerner.
De-blur: Denne funksjonen forbedrer og justerer skarpheten etter ønske.

Automatisk betyr område for støy og uklarerhet som avhenger av videoinnsignalets status, som igjen kontrolleres av TruMotion-modusen.

Bruke Energisparing

SETTINGS ⇨ BILDE ⇨ Energisparing

Denne funksjonen reduserer strømforbruket ved å justere lysstyrken på skjermen.

- **Automatisk:** [Avhengig av modell]
TV-sensoren registrerer lysnivået i omgivelsene og justerer automatisk skjermens lysstyrke.
- **Av:** Slår av funksjonen Energisparing.
- **Minimum / Medium / Maksimum:** Bruker forhåndsinnstilt Energisparing.
- **Skjerm Av:** Skjermen slås av slik at kun lyden høres. Trykk på en knapp (ikke Av/På-knappen) på fjernkontrollen for å slå skjermen på igjen.

Bruke TV-høytaler

SETTINGS ⇨ LYD ⇨ Lyd utgang ⇨ TV høytaler

[Avhengig av modell]

Lyden kommer ut gjennom TV-høytaleren.

Bruke ekstern høytaler

SETTINGS ⇨ LYD ⇨ Lyd utgang
⇨ **Ekstern høytaler (optisk)**

[Avhengig av modell]

Lyden kommer ut gjennom høytaleren koblet til den optiske porten.

- Simplink støttes.

Slik bruker du Digital lyd ut

SETTINGS ⇨ LYD ⇨ Lyd utgang
⇨ **Ekstern høytaler (optisk)** ⇨ Digital lyd ut

[Avhengig av modell]

Brukes til å konfigurere digital lyd ut.

Element	Lydinngang	Digital lyd ut
Automatisk	MPEG Dolby Digital Dolby Digital Plus HE-AAC	PCM Dolby Digital Dolby Digital Dolby Digital
PCM	Alle	PCM

Slik kobler du til og bruker en LG-lydenhet

SETTINGS ⇨ LYD ⇨ Lyd utgang
⇨ **LG Lydsynk (optisk)**

[Avhengig av modell]

Koble LG-lydenheten med  logoen til porten for optisk digital lyd ut.

Med en LG-lydenhet får du glede av klar og fyldig lyd på en enkel måte.

Bruke hodetelefoner

SETTINGS ⇨ LYD ⇨ Lyd utgang ⇨ Hodetelefoner

[Avhengig av modell]

Lyden kommer ut gjennom hodetelefonene koblet til hodetelefonkontakten.

Slik synkroniserer du lyd og video

SETTINGS ⇨ LYD ⇨ Audio/Video Synk. Juster

[Avhengig av modell]

Synkroniserer video og lyd direkte når de ikke stemmer overens.

- Hvis du velger **På** for **Audio/Video Synk. Juster**, kan du justere lyden (TV-høytalerne eller SPDIF) til skjermbildet.

Bruke SIMPLINK

[Avhengig av modell]

SIMPLINK er en funksjon du kan bruke til å kontrollere og administrere flere multimedieenheter på en enkel måte ved hjelp av TV-ens fjernkontroll og SIMPLINK-menyen.

- 1 Koble **TV HDMI IN**-kontakt til SIMPLINK-enhetens HDMI-utgang ved hjelp av en HDMI-kabel.
 - [Avhengig av modell]
For hjemmekinoenheter med SIMPLINK-funksjon, avhengig av modell, kobler du sammen HDMI-kontaktene som tidligere nevnt. Deretter, bruker du en optisk kabel til å koble Optical Digital Audio Out, som er den optiske digitale lydutgangen, fra TV til Optical Digital Audio In på SIMPLINK-enheten.
- 2 Velg **INPUT(OPTION) ⇨ SIMPLINK**. SIMPLINK-menyen vises.
- 3 I SIMPLINK-innstillingsvinduet aktiverer du SIMPLINK ved å endre funksjonen til **På**.
- 4 I SIMPLINK-menyvinduet velger du enheten du ønsker å kontrollere.
 - Denne funksjonen er kun kompatibel med enheter som har SIMPLINK-logo.
 - For å kunne bruke SIMPLINK-funksjonen, må du bruke en høyhastighets HDMI®-kabel (med CEC-funksjon (Consumer Electronics Control)). Høyhastighets HDMI®-kabler har pinne nr. 13 tilkoblet for informasjonsutveksling mellom enhetene.
 - Dersom du bytter til en annen innsignalkilde, vil SIMPLINK-enheten stoppe.
 - Om du bruker en tredjepartsenhet med HDMI-CECfunksjon er det ikke sikkert at SIMPLINK-enheten vil fungere som normalt.
 - [Avhengig av modell]
Hvis du velger eller spiller av media fra en enhet med hjemmekinofunksjon [Avhengig av modell], kobles **HK Høytaler(Høytaler)** automatisk til. Sørg for å koble til med en optisk kabel (selges separat) for bruk med **HK Høytaler(Høytaler)**-funksjonen.

Beskrivelse av SIMPLINK-funksjonen

- **Direkte avspilling:** Spiller av innhold på TV direkte fra multimedieenheden.
- **Velg multimedieenhet:** Velg ønsket enhet via SIMPLINK-menyen slik at du kan kontrollere den fra TV-skjermen.
- **Disc avspilling:** Styrer multimedieenhet med TV fjernkontrollen.
- **Slå av alle enheter:** Når du slår av TV, slås alle tilkoblede enheter av.
- **Synk. oppstart :** Når avspilling begynner på utstyret som er koblet til HDMI-terminalen med SIMPLINK-funksjonen, skrues TV seg automatisk på.
- **Høytaler:** [Avhengig av modell] Velg høytaler, enten hjemmekinoenhet eller TV.

Angi passord

SETTINGS ⇨ LÅS ⇨ Angi passord

Legger inn eller endrer passordet på TV. Original passordet er angitt til '0000'.

Dersom Frankrike er valgt som land, er ikke passordet '0000', men '1234'.

Passordet kan ikke være '0000' hvis Frankrike er angitt som Land.

Bruke Fabr. tilbakest.

SETTINGS ⇨ ALT. ⇨ Fabr. tilbakest.

TV-innstillingene nullstilles og all lagret informasjon slettes.

TV slår seg selv av og på, og deretter slettes alle innstillinger.

- Dersom **Lås system** er aktivert, vises et hurtigvindu der du blir bedt om å oppgi passord.
- Ikke slå av strømmen under initialisering.

Koble fra USB-enhet

Q.MENU ⇨ USB-enhet

Velg USB-enheten du vil frakoble. Når meldingen om at USB-enheten er fjernet, kan du koble den fra TV.

- Når du har valgt at USB-enheten skal fjernes, er den ikke lenger lesbar. Koble fra USB-enhet, og koble den til på nytt.

Bruk av USB-lagringseenhet – Advarsel

- Dersom USB-enheten har et innebygd program for automatisk gjenkjenning eller bruker sin egen driver, er det ikke sikkert at den vil fungere.
- Enkelte USB-lagringseenheter støttes ikke og vil muligens ikke fungere uten problem.
- Bruk kun USB-lagringseenheter som er formatert med et Windows FAT32- eller NTFS-filsystem.
- For eksterne USB-harddisker er det anbefalt at du bruker enheter med en nominell spenning på maksimalt 5 V og 500 mA.
- Det anbefales at du bruker USB-minnepinner på maksimalt 32 GB og USB-harddisker på maksimalt 1 TB.
- Dersom en USB-harddisk med strømsparingsfunksjon ikke fungerer som den skal, slår du strømmen av og på. Ønsker du mer informasjon, vennligst se bruksanvisningen til USB-harddisken.
- Data på USB-enhet kan bli skadet. Sørg derfor for å sikkerhetskopiere viktige filer på andre enheter. Vedlikehold av data er brukerens ansvar. Produsenten har ikke ansvar for tap av data.

Filer som støttes av Mine medier

- Maksimal dataoverføringshastighet : 20 Mbps (megabits per sekund)
- Støttet format for ekstem undertekst : *.srt (SubRip), *.smi (SAMI), *.sub (SubViewer, MicroDVD, DVDsubtitleSystem, SubIdx(Vobsub)), *.ass/*ssa (SubStation Alpha), *.txt (TMplayer), *.psb (PowerDivX)
- Støttet format for intern undertekst: XSUB (støtter intern undertekst generert fra DivX6)

Støttede videoformater

- Maksimum: 1920 x 1080 ved 30p (bare Motion JPEG 640 x 480 ved 30p)
- *.asf, *.wmv
[Video] MPEG-2, MPEG-4 Part2, DivX3.11, DivX4, DivX5, DivX6, XviD, H.264/AVC, VC1(WMV3, WVC1), MP43
[Lyd] WMA Standard, WMA9(Pro), MP3, AAC, AC3, MP3, 3D WMV Single Stream.
- *.divx, *.avi
[Video] MPEG-2, MPEG-4 Part2, DivX3.11, DivX4, DivX5, DivX6, XviD, H.264/AVC
[Lyd] HE-AAC, LPCM, ADPCM, MPEG- 1 Layer I, MPEG-1 Layer II, Dolby Digital, MPEG-1 Layer III (MP3), *DTS

- *.ts, *.trp, *.tp, *.mts, *.m2ts
[Video] H.264/AVC, MPEG-2, AVS, VC1
[Lyd] MPEG-1 Layer I, MPEG-1 Layer II, MPEG-1 Layer III (MP3), Dolby Digital, Dolby Digital Plus, AAC, HE-AAC, *DTS
- *.vob
[Video] MPEG-1, MPEG-2
[Lyd] Dolby Digital, MPEG-1 Layer I, MPEG- 1 Layer II, DVD-LPCM
- *.mp4, *.m4v, *.mov
[Video] MPEG-2, MPEG-4 Part2, DivX3.11, DivX4, DivX5, DivX6, XVID, H.264/AVC
[Lyd] AAC, MPEG-1 Layer III (MP3), *DTS
- *.mkv
[Video] MPEG-2, MPEG-4 Part2, DivX3.11, DivX4, DivX5, DivX6, XVID, H.264/AVC
[Lyd] HE-AAC, Dolby Digital, MPEG-1 Layer III (MP3), *DTS, LPCM
- motion JPEG
[Video] MJPEG
[Lyd] LPCM, ADPCM
- *.mpg, *.mpeg, *.mpe
[Video] MPEG-1, MPEG-2
[Lyd] MPEG-1 Layer I, MPEG-1 Layer II, Dolby Digital, LPCM
- .dat
[Video] MPEG-1, MPEG-2
[Lyd] MP2
- flv
[Video] Sorenson H.263, H.264/AVC
[Lyd] MP3, AAC, HE-AAC
- *.rm, *.rmvb
[Video] RV30, RV40
[Lyd] Dolby Digital, AAC, HE-AAC, RA6(Cook)
- 3gp, 3gp2
[Video] H.264/AVC, MPEG-4 Part2
[Lyd] AAC, AMR(NB/WB)
- *DTS / *.rm / *.rmvb : Avhengig av modell

Støttede lydformater

- Filtype: mp3
[Bitfrekvens] 32 Kbps - 320 Kbps
[Samplingsfrekvens.] 16 kHz - 48 kHz
[Støtte] MPEG1, MPEG2, Layer2, Layer3
- Filtype: AAC
[Bitfrekvens] åpent format
[Samplingsfrekvens.] 8 kHz ~ 48 kHz
[Støtte] ADIF, ADTS
- Filtype: M4A
[Bitfrekvens] åpent format
[Samplingsfrekvens.] 8 kHz ~ 48 kHz
[Støtte] MPEG-4

- Filtype: WMA
[Bitfrekvens] 128 Kbps ~ 320 Kbps
[Samplingsfrekvens.] 8 kHz ~ 48 kHz
[Støtte] WMA7, WMA8, WMA9 Standard
- Filtype: WMA
[Bitfrekvens] ~ 768 Kbps
[Kanaler / Samplingsfrekvens]
M0 : Opptil 2 / 48 kHz
(Unntat LBR-modus),
M1: Opptil 5.1 / 48 kHz
M2: Opptil 5.1 / 96 kHz
[Støtte] WMA 10 Pro
- Filtype: OGG
[Bitfrekvens] åpent format
[Samplingsfrekvens.] 8kHz ~ 48 kHz
[Støtte] OGG Vorbis

Støttede bildeformater

- kategori: 2D (jpeg, jpg, jpe)
[Tilgjengelig filtype] SOF0: Baseline
SOF1: Utvidet sekvensiell
SOF2: Progressiv
[Bildestørrelse] Minimum: 64 x 64
Maksimum: Normal type: 15360 (B) x 8640 (H),
Progressiv type: 1920 (B) x 1440 (H)
- kategori: BMP
[Bildestørrelse] Minimum: 64 x 64,
Maksimum: 9600 x 6400
- kategori: PNG
[Tilgjengelig filtype] Interlace, Non-Interlace
[Bildestørrelse] Minimum : 64 x 64, Maksimum
: Interlace : 1200 x 800, Non-Interlace :
9600 x 6400
- Filer i BMP- og PNG-format vises kanskje tregere enn JPEG.

SE BRUKERHÅNDBOK PÅ INTERNETT

Detaljert brukerhåndbok er tilgjengelig på www.lg.com.

VEDLIKEHOLD

Rengjøre TV-en

Rengjør TV-en regelmessig for å sikre optimal ytelse og forlenge levetiden.



FORSIKTIG

- Husk på at du først må slå av strømmen og trekke ut strømledningen og alle andre kabler.
- Når TV-en ikke skal brukes på en lang stund, må du trekke strømledningen ut av stikkkontakten for å beskytte mot mulig skade som følge av lynnedslag eller spenningsvingninger.

NORSK

Skjerm, ramme, kabinett og stativ

- Du fjerner støv eller smuss ved å tørke av overflaten med en tørr, ren og myk klut.
- Hvis TV-en er ekstra skitten, kan du tørke av overflaten med en myk klut som er fuktet med rent vann eller et utblandet mildt rengjøringsmiddel. Etterpå tørker du umiddelbart av den med en tørr klut.



FORSIKTIG

- Unngå å ta på skjermen til enhver tid, siden dette kan forårsake skader på skjermen.
- Ikke skyv, gni eller kom borti overflaten med fingeren eller skarpe gjenstander, for da kan det bli riper på skjermen, og bildet kan bli forvrengt.
- Ikke bruk kjemikalier, for det kan skade produktet.
- Ikke spray væske på overflaten. Hvis det kommer vann inn i TV-en, kan det forårsake brann, elektrisk støt eller feil.

Strømledning

Fjern regelmessig støv eller smuss som har samlet seg på strømledningen.

FEILSØKING

Problem	Løsning
Kan ikke styre TV-en med fjernkontrollen.	<ul style="list-style-type: none"> • Kontroller fjernkontrollsensoren på produktet, og prøv på nytt. • Undersøk om det er noen hindringer mellom produktet og fjernkontrollen. • Kontroller om batteriene fremdeles virker og er riktig installert (+ til +, - til -).
Det vises ikke bilde på skjermen, og lyden mangler.	<ul style="list-style-type: none"> • Kontroller om TV-en er slått på. • Kontroller om strømledningen er satt i stikkkontakten. • Kontroller om stikkkontakten fungerer ved å koble til andre produkter.
TV-en slås plutselig av.	<ul style="list-style-type: none"> • Kontroller innstillingene for strømtilførsel. Det har kanskje vært strøbrudd. • Kontroller om funksjonen for Automatisk standby (Avhengig av modell) / TV Av tid / Innsøving er aktivert i TID-innstillingene. • Hvis det ikke er noen signaler når TV-en er på, slås TV-en automatisk av når den har vært inaktiv i 15 minutter.
Hvis du kobler til PC (HDMI/DVI), vises ingen signaler eller Ugyldig format.	<ul style="list-style-type: none"> • Slå TV-en av og deretter på igjen ved hjelp av fjernkontrollen. • Koble til HDMI-kabelen • Start PC-en på nytt med TV-en på.



BRUGERVEJLEDNING

LED-TV*

* LG LED-TV anvender LCD-skærm med LED-baggrundsbelysning.

Læs denne vejledning grundigt inden betjening af produktet, og behold den til evt. senere brug.

www.lg.com

LICENSER

Understøttede licenser varierer, afhængigt af modellen. Du kan få flere oplysninger om licenserne ved at besøge www.lg.com.



Fremstillet på licens fra Dolby Laboratories. "Dolby" og det dobbelte D-symbol er varemærker tilhørende Dolby Laboratories.



The terms HDMI and HDMI High-Definition Multimedia interface, and the HDMI logo are trademarks or registered trademarks of HDMI Licensing LLC in the United States and other countries.



OM DIVX-VIDEO: DivX® er et digitalt videoformat, der er skabt af DivX, LLC, et datterselskab til Rovi Corporation. Dette er en officiel DivX Certified®-enhed, der har bestået strenge tests for at verificere at den afspiller DivX-video. Besøg divx.com for flere oplysninger og softwareværktøjer til at konvertere dine filer til DivX-videoer.

OM DIVX VIDEO-ON-DEMAND: Denne DivX Certified®-enhed skal være registreret for at kunne afspille købte DivX VOD (Video-on-Demand)-film. For at få din registreringskode skal du finde DivX VOD-sektionen i menuen for enhedsopsætning. Gå til vod.divx.com for at få flere oplysninger om, hvordan du fuldfører din registrering.

"DivX Certified® til afspilning af DivX®-video op til HD 1080p, inkl. betalingsindhold."

"DivX®, DivX Certified® og tilknyttede logoer er varemærker tilhørende Rovi Corporation eller dets datterselskaber og anvendes under licens."

"Dækket af én eller flere af følgende amerikanske patenter:
7,295,673; 7,460,668; 7,515,710; 7,519,274"

DANSK

BEMÆRKNING VEDR. OPEN SOURCE-SOFTWARE

Du kan hente kildekoden til GPL, LGPL, MPL og andre open source-licenser, der findes i dette produkt, på <http://opensource.lge.com>.

Ud over kildekoden er det muligt at hente alle licensbetingelser, garantifraskrivelser og meddelelser om ophavsret. LG Electronics tilbyder også levering af open source-kode på en CD-ROM til en pris, der dækker omkostningerne ved en sådan distribution (f.eks. omkostningerne til medier, forsendelse og håndtering) ved e-mail-forespørgsel sendt til opensource@lge.com. Dette tilbud gælder i tre (3) år fra produktets købsdato.

SIKKERHEDSINSTRUKTIONER



Læs disse sikkerhedsmæssige forholdsregler grundigt, inden du anvender produktet.

! ADVARSEL



- TV og fjernbetjening må ikke placeres i følgende miljøer:
 - Et sted, der er udsat for direkte sollys
 - Et område med høj luftfugtighed, f.eks. et badeværelse
 - Nær ved varmekilder, f.eks. ovne eller andre enheder, der frembringer varme
 - Nær køkkenborde eller luftfugtere, hvor damp eller olie kan forekomme
 - Et område, der er udsat for regn eller vind
 - Nær beholdere med vand, f.eks. blomstervaser
- Dette kan forårsage brand, elektrisk stød, fejlfunktion eller deformation af produktet.



- Placer ikke produktet på et sted, hvor det kan blive udsat for støv. Det kan forårsage brandfare.



- Ved frakobling fjernes stikket fra stikkontakten. Stikket skal forblive klar til brug.



- Rør ikke ved strømstikket med våde hænder. Desuden skal strømstikket tørre helt eller renses for støv, hvis stikket er vådt eller dækket af støv. Du kan få dødbringende elektrisk stød pga. for høj fugtighed.



- Sørg for at tilslutte strømkablet til den jordforbundne strømkilde. (undtagen enheder, der ikke er koblet til jord). Du kan få dødbringende elektrisk stød eller komme til skade.



- Sæt strømkablet sikkert fast. Hvis strømkablet ikke sidder godt nok fast, kan der opstå brand.



- Sørg for, at strømkablets ikke kommer i kontakt med varme genstande som f.eks. et varmeapparat. Dette kan forårsage ildebrand eller fare for elektrisk stød.



- Anbring ikke tunge genstande eller produktet oven på strømførende kabler. Dette kan forårsage ildebrand eller elektrisk stød.



- Bøj antennekablet mellem dets ud- og indvendige dele for at forhindre, at regnvand kan løbe ind. Dette kan medføre vandskade indvendigt i produktet og eventuelt medføre elektrisk stød.



- Kontroller ved montering af TV på en væg, at strøm- og signalkabler ikke hænger løst på TV'ets bagside. Det kan forårsage brand eller elektrisk stød.

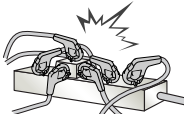

- Sæt ikke for mange elektriske enheder i en enkelt kontakt. Det kan forårsage brand pga. af overopvarmning.

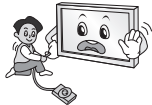

- Tab ikke produktet og undgå, at det vælter ved tilslutning af eksterne enheder. Det kan forårsage personskade eller skade på produktet.

DANSK



- Hold emballagens anti-fugt-middel eller vinylindpakning uden for børns rækkevidde. Anti-fugt-middel er skadeligt, hvis det spises. Hvis en person indtager anti-fugt-middel, skal personen tvinges til at kaste op og derefter transporteres til nærmeste hospital. Vinylindpakning kan desuden medføre kvælning. Hold det uden for børns rækkevidde.



- Sørg for at barn ikke klatrer på eller henger i TV-en. Ellers kan TV-en falde ned eller velte, noe som kan føre til alvorlig personskade.



- Bortskaf omhyggeligt brugte batterier, så børn ikke kan komme til at spise dem. Hvis et batteri spises, skal der straks søges lægehjælp.



- Stik ikke ledende elementer (f.eks. en strikkepind) ind i strømkablets frie ende, mens den anden ende er sat i stikkontakten. Undlad desuden at berøre strømkablet straks efter, at det er sat i stikkontakten. Du kan få dødbringende elektrisk stød. (afhængigt af modellen)



- Placer eller opbevar ikke brandbare substanser i nærheden af produktet. Der er fare for eksplosion eller brand ved skødesløs håndtering af de brandbare substanser.



- Tab ikke metalgenstande som f.eks. mønter, hårnåle, spisepinde eller ledninger ned i produktet. Det samme gælder for brandbare genstande som f.eks. papir og tændstikker. Børn skal være særligt opmærksomme. Det kan medføre elektrisk stød, brand eller personskade. Hvis et fremmedelement tabes ind i produktet, skal strømkablet tages ud af stikkontakten, og servicecentret kontaktes.



- Undlad at sprøjte vand på produktet eller at scrubbe det med brandbare væsker (fortynder eller benzen). Det kan medføre brand eller elektrisk stød.



- Undgå sammenstød eller genstande, der falder ned på produktet. Sæt ikke noget hårdt ned oven på skærmen. Du kan komme til skade eller produktet kan blive beskadiget.



- Rør aldrig ved produktet eller antennen under en storm eller tordenvejr. Du kan få dødbringende elektrisk stød.



- Rør aldrig ved stikkontakten, hvis der er gasudslip. Åbn vinduerne, og luft ud. Det kan medføre brand eller forbrændinger pga. gnister.



- Skil ikke produktet ad, og forsøg ikke at reparere eller ændre produktet på egen hånd. Det kan medføre brand eller elektrisk stød. Kontakt servicecentret for kontrol, kalibrering eller reparation.



- Hvis et af følgende forhold opstår, frakobel produktet øjeblikkeligt, og kontakt det lokale servicecenter.
 - Produktet er blevet udsat for stød
 - Produktet er blevet beskadiget
 - Fremmedlegemer er kommet ind i produktet
 - Produktet har udsendt røg eller en mistænkelig lugt
 Dette kan forårsage brand eller elektrisk stød.



- Hvis produktet ikke skal bruges i en længere periode, skal du frakoble strømka- blet fra produktet. Et lag af støv kan forårsage brand, og forringelse af isoleringen kan medføre en elektrisk udladning, elektrisk stød eller brand.



- Apparatet må ikke udsættes for dryp eller stænk, og der må ikke placeres væske- fyldte genstande, f.eks. vaser, på apparatet.

- Installer ikke dette produkt på en væg, hvis det kan blive udsat for olie eller olieråge. Dette kan beskadige produktet og forårsage at det falder ned.

! FORSIGTIG



- Installer produktet på et sted, hvor der ikke opstår radiobølger.

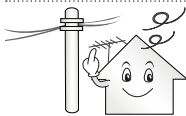

- Der skal være tilstrækkelig afstand mellem en udendørsantenne og strøm- kabler, så de ikke berører hinanden. Dette gælder også, hvis antennen skulle vælte eller falde ned. Dette kan i modsat fald forårsage elektrisk stød.



- Undlad at installere produktet på steder som f.eks. ustabile hylder eller overflader med hældning. Undgå ligeledes steder med vibration, eller hvor der ikke er fuld understøttelse af produktet. Produktet kan i modsat fald falde ned eller vælte, hvilket kan medføre personskaade eller skade på produktet.



- Hvis du har monteret TV'et på en stander, skal det beskyttes mod at vælte. TV'et kan i modsat fald vælte, hvilket kan medføre personskaader.

- Hvis du vil montere produktet på væggen, skal du fastgøre VESA-monteringsbeslaget (ekstraudstyr) bag på produktet. Fastgør VESA-beslaget omhyggeligt (ekstraudstyr) for at undgå, at produktet kan falde ned.
- Brug kun de tilføjelser og det tilbehør, der er angivet af producenten.



- Kontakt en kvalificeret serviceperson ved installation af antennen. Dette kan forårsage brandfare eller fare for elektrisk stød.

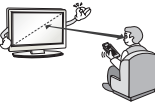

- Vi anbefaler, at der holdes en afstand på mindst 2 til 7 gange skærmens diagonale størrelse, når du ser TV. Hvis du ser TV i et langt tidsrum, kan det medføre et forvrænget syn.

DANSK

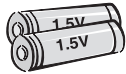

- Brug kun den angivne type batteri. Det kan forårsage skader på fjernbetjeningen.

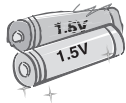

- Bland ikke nye batterier med gamle. Det kan medføre, at batterierne overophedes eller lækker.

- Batterier bør ikke udsættes for høj temperatur. Derfor skal de holdes væk fra direkte sollys, åben ild og elektriske varmeapparater.

- Du må IKKE sætte ikke-genopladelige batterier i opladningsenheden.

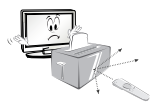

- Sørg for, at der ikke står genstande mellem fjernbetjeningen og dens sensor



- Signalet fra fjernbetjeningen kan forstyrres af sollys eller andre stærke lyskilder. Er dette tilfældet, kan lokalet gøres mørkere.

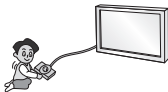

- Kontroller, at tilslutningskablerne er tilstrækkeligt lange, når der tilsluttes eksterne enheder som f.eks. spilkonsoller. Produktet kan i modsat fald vælte, hvilket kan medføre personskaade eller skade på produktet.



- Tænd og sluk ikke for produktet ved at sætte stikket i eller tage stikket ud af stikkontakten på væggen. (Brug ikke strømstikket som tænd/sluk-knap). Det kan forårsage mekanisk fejl eller give elektrisk stød.



- Følg installationsvejledningen nedenfor for at forhindre, at produktet overophedes.
 - Afstanden mellem produktet og væggen bør være på mere end 10 cm.
 - Produktet må ikke installeres på steder uden ventilation (f.eks. på en hylde eller i et skabskabinet).
 - Produktet må ikke installeres på tæpper eller hynder.
 - Kontroller, at udluftningen ikke blokeres af duge eller gardiner.
- Dette kan i modsat fald forårsage brand.

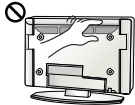

- Undgå at røre ved ventilationsåbningerne, når TV'et har været tændt længe, da ventilationsåbningerne kan blive varme. Dette påvirker ikke produktets funktion eller ydeevne.



- Undersøg jævnligt apparatets ledning. Hvis den ser ud til at være beskadiget eller nedslidt, skal du frakoble den, stoppe med at anvende apparatet, og få ledningen udskiftet med den helt korrekte reservedel af en autoriseret serviceleverandør.



- Undgå, at der samler sig støv på strømkabnets ben eller på stikkontakten. Det kan forårsage brandfare.



- Beskyt strømkablet mod fysisk eller mekanisk misbrug, og undgå at vride det, knække det, klemme det, klemme det i en dør eller træde på det. Vær opmærksom på stik, vægstikkontakter og der, hvor kablet kommer ud fra apparatet.



- Tryk ikke hårdt på skærmen med hånden eller et skarpt objekt som f.eks. et søm, en blyant eller en kuglepen, og rids ikke skærmen.



- Undgå at berøre skærmen eller at holde fingre mod den i lange tidsrum. Dette kan medføre opstå midlertidig forvrængning af skærbilledet.



- Når produktet og dets komponenter rengøres, skal strømforsyningen forkobles, hvorefter der aftørres med en blød klud. Undgå brug af unødvendig kraft, da dette kan medføre ridser eller misfarvning. Brug ikke vand fra en spraybeholder, og tør ikke af med en våd klud. Brug aldrig rengøringsmidler til glas, poleringsmidler til biler eller industrielle formål, slibemiddelbaserede produkter, voks, benzen, alkohol mv. da disse kan beskadige produktet og dets panel. Disse kan forårsage brand, elektrisk stød eller skader på produktet (deformation, korrosion eller brud).

- Så længe denne enhed er sluttet til AC-stikkontakten, er den ikke frakoblet AC-strømkilden - heller ikke, hvis du slukker for enheden vha. KONTAKTEN.



- Kontroller, at strømmen er slukket, før produktet flyttes. Tag derefter strømkabler, antennekabler og alle tilsluttede kabler ud af deres respektive stik. TV-apparatet eller strømkablet kan blive beskadiget, hvilket kan forårsage brandfare eller medføre elektrisk stød.



- Kontroller, at strømmen er slukket, før produktet flyttes. Tag derefter strømkabler, antennekabler og alle tilsluttede kabler ud af deres respektive stik. TV-apparatet eller strømkablet kan blive beskadiget, hvilket kan forårsage brandfare eller medføre elektrisk stød.



- Få hjælp fra en anden person ved flytning og udpakning af produktet. Produktet er tungt. Dette kan i modsat fald forårsage personskade.



- Kontakt servicecentret årligt for at få rengjort produktets indre dele. Ophobet støv kan medføre mekaniske fejl.



- Alt service skal udføres af kvalificeret servicepersonale. Service er påkrævet ved enhver form for skade på apparatet, f.eks. skader på strømkabel eller -stik, spildte væsker eller tabte genstande inden i apparatet, eller hvis apparatet er blevet udsat for regn eller fugt, ikke fungerer normalt eller er blevet tabt.



- Hvis produktet er koldt at røre ved, kan der opstå en smule flimmer, når det tændes. Dette er normalt. Der er ikke noget galt med produktet.



- Panelet er et højteknologisk produkt med en opløsning på mellem to og seks millioner pixel. Du kan muligvis se små sorte pletter og/eller klart farvede pletter (røde, blå eller grønne) med en størrelse på 1 ppm på panelet. Dette angiver ikke fejlfunktion og påvirker ikke produktets ydeevne eller driftssikkerhed. Dette fænomen opstår også i produkter fra tredjeparter og kan ikke gøres til genstand for bytning eller refusion.



- Du kan muligvis finde forskellige lysstyrker og farver på panelet afhængigt af din placering i forhold til panelet (venstre/højre/øppefra/nedefra). Dette fænomen opstår som følge af panelets opbygning. Det er ikke relateret til produktets ydeevne og er ikke en fejlfunktion.

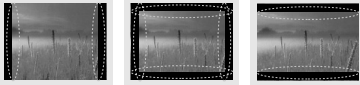

- Visning af faste billeder (f.eks. et logo på en TV-kanal, menuer på skærmen, en scene i et videospil) i et længere tidsrum kan beskadige skærmen og medføre at billedet sidder fast (kaldes også for "image sticking"). Produktgarantien gælder ikke i dette tilfælde.

Undgå at vise et statisk billede på din TV-skærm i et længere tidsrum (2 timer eller mere for LCD, 1 time eller mere for Plasma).

Et fastfrosset billede kan også opstå ved panelets kanter, hvis du ser TV med forholdet 4:3 i et langt tidsrum.

Dette fænomen opstår også i produkter fra tredjeparter og kan ikke gøres til genstand for bytning eller refusion.

• Lyde, der kan forekomme

"Knækken": En knækkende lyd kan forekomme som følge af plastisk termisk sammentrækning pga. temperaturudsving og fugt, når TV'et anvendes eller slukkes. Denne lyd er normal for produkter, hvor termisk deformation er påkrævet. Summelyd fra elektriske kredsløb/brummelyd fra panelet: Lyd med et lavt støjniveau, der genereres af højhastighedskredsløb, som leverer strøm til produktets drift. Dette varierer afhængigt af produktet.

Den frembragte lyd påvirker ikke produktets ydeevne eller driftssikkerhed.

! BEMÆRK

- Det viste billede kan variere fra billedet på dit TV.
- Visningen på dit TV kan afvige en smule fra det, som er vist i denne vejledning.
- De tilgængelige menuer og valgmuligheder kan variere, afhængigt af den anvendte indgangskilde eller produktmodel.
- Nye funktioner kan blive tilføjet til dette TV i fremtiden.
- TV-apparatet kan sættes i standby-tilstand for at reducere strømforbruget. Og TV'et bør slukkes, hvis det ikke skal bruges i nogen tid, da dette vil reducere energiforbruget.
- Dermed reduceres den generelle driftsomkostning også.

SAMLING OG KLARGØRING

Udpakning

Kontroller produktkassen for følgende artikler. Hvis noget tilbehør mangler, skal du kontakte den lokale forhandler, hvor du har købt produktet. Illustrationerne i denne vejledning kan være anderledes end det pågældende produkt eller tilbehør.

! FORSIGTIG

- Undlad at bruge ikke godkendte artikler for at tilgodese sikkerhed og produktets levetid.
- Tings- eller personskaade som følge af brug af ikke godkendte artikler dækkes ikke af garantien.
- På visse modeller er skærmen dækket af en tynd film, og denne må ikke fjernes.

! BEMÆRK

- De medfølgende dele til produktet kan variere, afhængigt af modellen.
- Produktspecifikationer eller indhold i denne vejledning kan ændres uden forudgående varsel på grund af opgradering af produktfunktioner.
- Du opnår optimal tilslutning ved at sikre, at HDMI-kabler og USB-enheder har facetter, der er mindre end 10 mm i tykkelsen og 18 mm i bredden. Brug et forlængerkabel, der understøtter USB 2.0, hvis USB-kablet eller USB-lagringsenheden ikke passer ind i dit TV's USB-port.

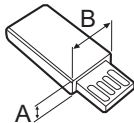
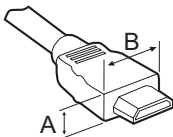

*A ≦ 10 mm

*B ≦ 18 mm

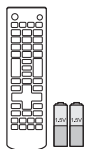

Fjernbetjening og batterier
(AAA)



Brugervejledning



Kabelholder

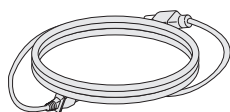

Strømkabel

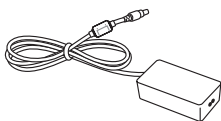

AC-DC Adapter

(afhængigt af modellen)

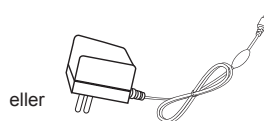

AC-DC Adapter

(afhængigt af modellen)

DANSK

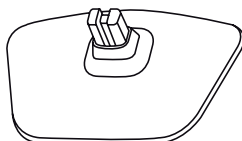

standerbase

Dele og knapper

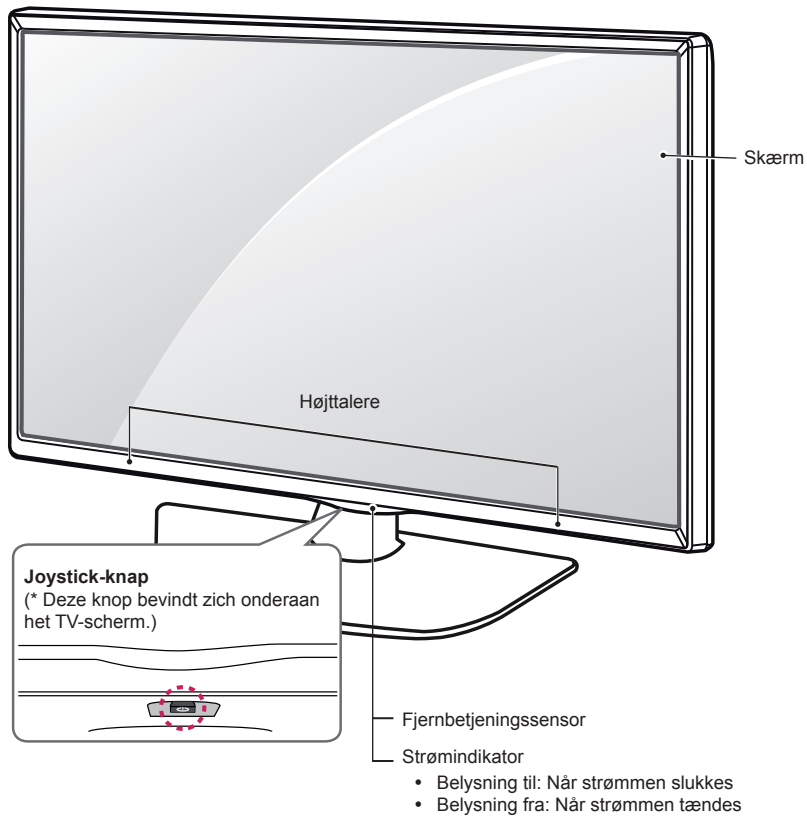



BEMÆRK

- Du kan indstille strømindikatorlampen til Til eller Fra ved at vælge **ALTERNATIV** i hovedmenuen.

Sådan bruger du Joystick-knappen

Du kan betjene TV-funktioner blot ved at trykke eller bevæge joystick-knappen op, ned, til venstre eller til højre.

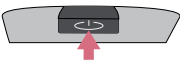
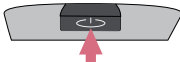
Grundlæggende funktioner

	Tænd	Når tv'et er slukket, skal du placere din finger på joystick-knappen og trykke på den én gang, og slippe den.
	Sluk	Når tv'et er tændt, skal du placere din finger på joystick-knappen og trykke på den i et par sekunder, og slippe den. (Hvis knappen Menu befinder sig på skærmen, og du trykker på joystickknappen og holder den nede, forlader du menuen.)
	Lydstyrkekontrol	Hvis du placerer din finger på joystick-knappen og skubber den til venstre eller til højre, kan du justere lydstyrkeniveauet, som du vil.
	Programkontrol	Hvis du placerer din finger på joystick-knappen og skubber den op eller ned, kan du rulle gennem gemte programmer, som du vil.







BEMÆRK

- Druk niet op de joystickknop als u deze naar boven, beneden, links of rechts beweegt. Als u op de joystickknop drukt, kunt u het volume en opgeslagen programma's niet aanpassen.

Justering af menuen

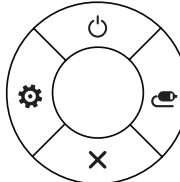
Når tv'et er tændt, skal du trykke på joystick-knappen én gang.

Du kan justere menuer (☰, ⚙, ✕, 📺) ved at bevæge joystick-knappen op, ned, til venstre eller til højre.

		TV fra	Sluk for strømmen.
		Indstillinger	Åbner hovedmenuen.
		Luk	Rydder visninger på skærmen og vender tilbage til TV-visning.
		Medieliste	Ændrer indgangskilden.

Løft og flytning af TV'et

Når du vil flytte eller løfte TV'et, skal du læse følgende for at undgå, at TV'et bliver ridset eller beskadiget, samt af hensyn til sikker transport, uanset typen og størrelsen.



FORSIGTIG

- Undgå altid at berøre skærmen, da det kan medføre beskadigelse af skærmen.
- Det anbefales at flytte TV'et i den kasse eller det indpakningsmateriale, som det oprindeligt blev leveret i.
- Før du flytter eller løfter TV'et, skal du frakoble strømkablet og alle øvrige kabler.
- Når du holder TV'et, skal skærmen vende væk fra dig, så du undgår at beskadige den.

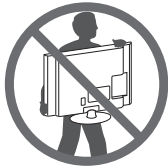

- Hold godt fast i TV'et foroven og forned. Undlad at holde fast i den gennemsigtige del, højttaleren eller højttalerens gitterområde.

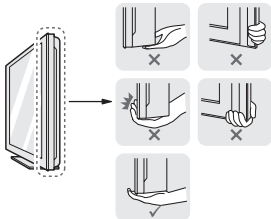

- Et stort TV bør som minimum transporteres af 2 personer.
- Ved manuel transport af TV'et skal du holde TV'et som vist på følgende illustration.

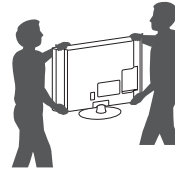

- Ved transport af TV'et skal du undlade at udsætte det for stød eller overdrevne vibrationer.
- Ved transport af TV'et skal du holde det oprejst og aldrig dreje det om på siden eller vippe det forover eller mod venstre eller højre.
- Brug ikke for mange kræfter, der bøjer rammen på kabinetet, da det kan beskadige skærmen.



FORSIGTIG

- Når du håndterer tv'et, skal du passe på ikke at ødelægge joystick-knappen, som stikker ud.

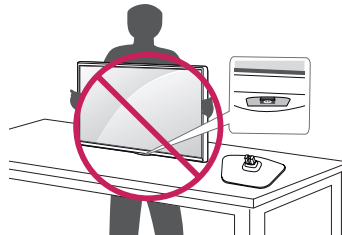

Montering på et bord

- Løft og vip TV'et til oprejst position på et bord.
 - Sørg for (mindst) 10 cm mellemrum til væggen for at sikre korrekt ventilation.

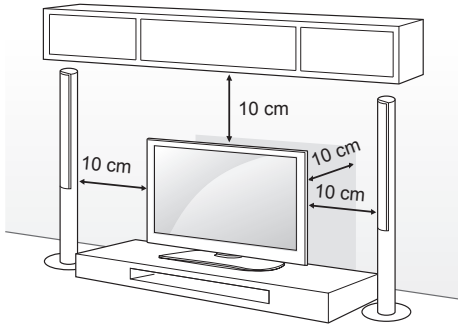

- Tilslut strømledningen til en stikkontakt.



FORSIGTIG

- Placer ikke TV'et tæt på varmekilder, da det kan medføre brand eller anden skade.

DANSK

Fastgørelse af TV'et til en væg

(Denne funktion er ikke tilgængelig på alle modeller.)

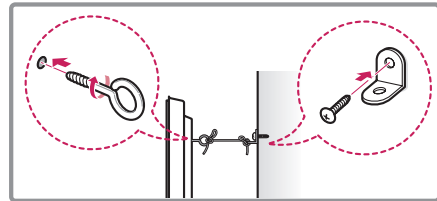
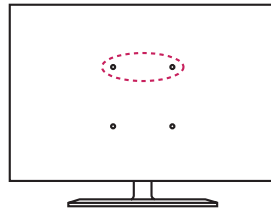

- Indsæt og stram øjeboltene eller TV-beslagene bag på TV'et.
 - Hvis der sidder bolte i øjeboltens position, skal du fjerne boltene først.
- Monter vægbeslag med bolte til væggen. Lad placering af vægbeslag og øjebolte passe sammen bag på TV'et.
- Sæt øjebolte og vægbeslag stramt sammen med en kraftig binding. Hold bindingen vandret med den plane overflade.



FORSIGTIG

- Sørg for, at børn ikke klatrer op på TV'et eller hænger i det.



BEMÆRK

- Brug en platform eller et kabinet, der er stort og stærkt nok til at støtte TV'ets vægt.
- Beslagene, boltene og rebene medfølger ikke. Du kan få yderligere tilbehør hos din lokale forhandler.

Montering på en væg

Fastgør forsigtigt et valgfrit vægmonteringsbeslag bag på TV'et, og fastgør vægmonteringsbeslaget på en massiv væg, der står vinkelret på gulvet. Hvis du vil fastgøre TV'et på andre bygningsmaterialer, skal du kontakte en kvalificeret servicemedarbejder. LG anbefaler, at vægmontering udføres af fagpersonale. Vi anbefaler at du bruger et af LGs vægmonteringsbeslag til at hænge fjernsynet op på væggen. Hvis du ikke anvender et af LGs vægmonteringsbeslag, skal du bruge et vægmonteringsbeslag som er konstrueret sådan at fjernsynet monteres sikkert på væggen og sørger for at der er nok plads til at eksterne enheder kan kobles til og fra fjernsynet.

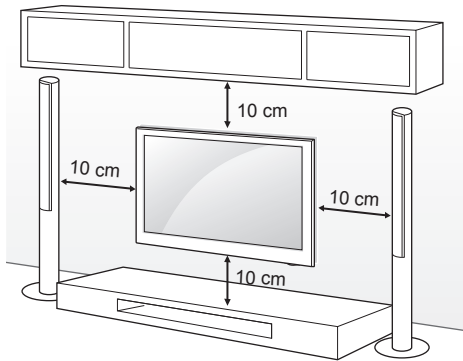

Sørg for at bruge skruer og vægmonteringsbeslag, der overholder VESA-standarden. Standarddimensioner for vægbeslagsæt beskrives i følgende tabel.

Separat ekstraudstyr (Vægmonteringsbeslag)

Model	22/24LB45**	28LB45**
VESA (A x B)	75 x 75	100 x 100
Standardskrue	M4 x L10	
Antal skruer	4	
Vægmonteringsbeslag	LSW140	

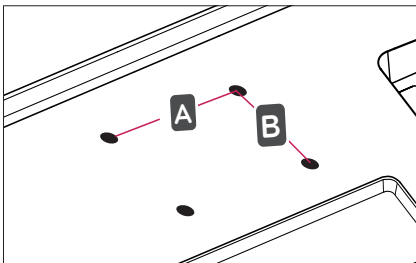

! FORSIGTIG

- Sluk for strømmen, og flyt eller installer derefter TV'et. Ellers er der risiko for elektrisk stød.
- Hvis du monterer TV'et i loftet eller på en skrå væg, kan det falde ned og forårsage alvorlige personskader. Brug et godkendt LG-vægbeslag, og kontakt den lokale forhandler eller kvalificeret personale. Het gebruik van een muurbevestiging van een andere fabrikant valt niet onder de garantie.
- Undlad at stramme skruerne for meget, da dette kan medføre, at TV'et beskadiges, og garantien bortfalder.
- Brug de skruer og vægbeslag, der overholder VESA-standarden. Ting- eller personskade som følge af misbrug eller brug af forkert udstyr dækkes ikke af garantien.
- Skruens længde fra bagpanelets udvendige overflade skal være under 8 mm.

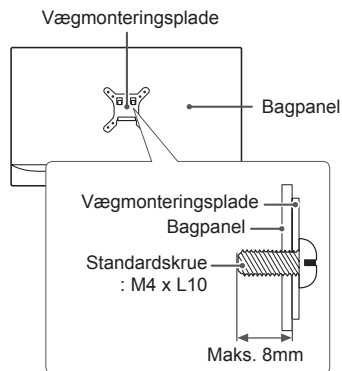

! BEMÆRK

- Brug de skruer, der er angivet under specifikationerne for VESA-standardskruer.
- Vægbeslagssættet omfatter en monteringsvejledning og nødvendige dele.
- Vægmonteringsbeslaget er valgfrit. Du kan få yderligere tilbehør hos din lokale forhandler.
- Skruernes længde kan variere, afhængigt af vægbeslaget. Sørg for at bruge den korrekte længde.
- Du finder flere oplysninger i vejledningen, der følger med vægbeslaget.

INDSTILLINGER

Automatisk indstilling af programmer

SETTINGS ⇨ OPSÆTNING ⇨ Auto-indstilling

Indstiller automatisk programmerne.

- Hvis Indgangskilden ikke er tilsluttet korrekt, virker programregistreringen muligvis ikke.
- **Auto-indstilling** finder kun programmer, der sendes i øjeblikket.
- Hvis **Lås system** er tændt, vises et pop-up-vindue, som beder om et password.

Sådan justeres billedet med Guiden Billede

SETTINGS ⇨ BILLEDE ⇨ Guiden Billede III

[Afhængigt af modellen]

Kalibrerer og justerer af hensyn til optimal billedkvalitet ved brug af fjernbetjeningen og Guiden Billede uden kostbare mønsterenheder eller hjælp fra en specialist.

Sådan vælges Biograftilstand

SETTINGS ⇨ BILLEDE ⇨ Biograftilstand

Vælger den biograftilstand, der er optimeret til visningsmiljøet eller programmet.

- **Levende:** Øger kontrast, lysstyrke og skarphed ved visning af levende billeder.
- **Standard:** Viser billeder i standardniveauer for kontrast, lysstyrke og skarphed.
- **Eco/APS:** [Afhængigt af modellen]
Funktionen Energy Saver (Energibesparelse) ændrer indstillingerne på tv'et for at reducere strømforbruget.
- **Biograf / spil:** Viser det optimale billede for film, spil og foto (stillbillede).
- **Sport:** Optimerer videobilledet til dynamisk brug ved at fremhæve primære farver som hvid, græsgreen og himmelblå.
- **ISF Ekspert 1, 2:** Menu til justering af billedkvalitet, som lader eksperter og amatører nyde den bedste tv-visning. Denne menu er ISF-certificeret og henvender sig til eksperter i finjustering af billeder. (ISF-logoet må kun fremgå af ISF-certificerede tv'er.)
ISFccc: Imaging Science Foundation Certified Calibration Control

- De tilgængelige billedtilstande kan afvige afhængigt af inputsignalet.
- **ISF** Tilstanden Ekspert henvender sig til eksperter i justering af billeder og gør det muligt at kontrollere og finjustere et bestemt billede. Ved normale billeder er effekten muligvis ikke voldsomt mærkbar.
- ISF-funktionen er kun tilgængelig på visse modeller.

Sådan indstilles avanceret kontrol

SETTINGS ⇨ BILLEDE ⇨ Biograftilstand
⇨ Avanceret betjening / Ekspertbetjening

Kalibrerer skærmen til hver biograftilstand eller justerer billedets indstillinger til en særlig skærm. Vælg først den ønskede **Biograftilstand**.

- **Dynamisk kontrast:** Justerer kontrasten til det optimale niveau i forhold til billedets lysstyrke.
- **Dynamisk farve:** Justerer farver, så billedet får mere naturlige farver.
- **Temafarve:** Indstiller Temafarvespektret separat for at implementere den Temafarve, som brugeren har defineret.
- **Himmelfarve:** Himmelfarve indstilles separat.
- **Græsfarve:** Naturligt farvespektrum (enge, bakker osv.) kan indstilles separat.
- **Gamma:** Indstiller overgangskurven i overensstemmelse med billedsignaloutputtet afhængigt af inputsignalet.
- **Farveområde:** Vælger farveintervallet, der kan udtrykkes.
- **Kantforbedring:** Viser videoens kanter klarere og tydeligere, samtidig med at det ser naturligt ud.
- **Ekspertmønster:** [Afhængigt af modellen]
Mønstre, der anvendes til ekspertjustering.
- **Farvefilter:** Filtrerer et bestemt farvespektrum i RGB-farver med henblik på at finjustere farvemætningen og farvetonen nøjagtigt.
- **Farvetmp.:** Justerer skærmens overordnede tone efter behov. I tilstanden Expert (Ekspert) kan der foretages detaljeret finjustering via Gamma m.v.
- **Farvestyringssystem:** Dette er et system, som eksperter bruger til at justere farverne med et testmønster. De kan vælge imellem seks forskellige farveområder (rød/grøn/blå/cyan/magenta/gul) uden at påvirke andre farver. Ved normale billeder vil justeringerne muligvis ikke resultere i mærkbare farveændringer.
- Afhængigt af inputsignalet eller de øvrige billedindstillinger kan omfanget af elementer til detaljeret justering afvige.

Sådan indstiller du yderligere billedindstillinger

SETTINGS ⇨ BILLEDE ⇨ Biograftilstand
⇨ Billedvalg

[Afhængigt af modellen]

Justerer detaljerede billedindstillinger.

- **Støjreduktion:** Eliminerer billedstøj.
- **MPEG støjreducing:** Eliminerer den støj, der genereres under oprettelsen af digitale billedsignaler.
- **Sort niveau:** Justerer skærmens lysstyrke og kontrast til at passe til billedinputtets sorte niveau ved brug af skærmens mørkhedsgrad (sortniveau).
- **Biograftilstand:** Hjælper med at holde skærmen i optimal tilstand.
- **Øjenskåner / Energibesparelse:**
[Afhængigt af modellen]
Sparer på strømforbruget ved at justere lysstyrken afhængigt af bevægelsen af billedet på skærmen.
- Afhængigt af inputsignalet eller de øvrige billedindstillinger kan omfanget af elementer til detaljeret justering afvige.

Sådan bruges TruMotion

SETTINGS ⇨ BILLEDE ⇨ TruMotion

[Afhængigt af modellen]

Korrigerer billeder for at vise mere jævne bevægelsesforløb.

- **Jævn:** De-judder / De-blur aktiv i højere rækkevidde i automatisk tilstand.
- **Ryd:** De-judder / De-blur aktiv i midterste rækkevidde i automatisk tilstand.
- **Bruger:** Billed Stabilisering/Slørings kan indstilles manuelt.
Billed Stabilisering: Denne funktion eliminerer vibrationer eller bruger-vibration.
Billedsløring: Denne funktion justerer og fjerner billedsløring.

Auto betyder rystelses- og sløringsrækkevidde, der afhænger af inputvideostatus, kontrolleres af tilstanden TruMotion.

Sådan bruger du funktionen til energibesparelse

SETTINGS ⇨ BILLEDE ⇨ Energibesparelse

Sparer elektricitet ved at justere skærmens lys.

- **Auto:** [Afhængigt af modellen]
TV-sensoren registrerer det omgivende lys og justerer automatisk skærmens lysstyrke.
- **Sluk:** Slår energibesparelse fra.
- **Minimum / Mellem / Maksimum:** Gælder den forudindstillede energibesparelse.
- **Afbrydelse af videolyd:** Skærmen slukkes, og der afspilles kun lyd. Tryk på en vilkårlig knap på fjernbetjeningen, undtagen knappen Tænd/sluk, for at tænde skærmen igen.

Sådan bruger du TV-højtaler

SETTINGS ⇨ LYD ⇨ Lydudgang ⇨ TV-højtalere

[Afhængigt af modellen]

Lyden har udgang gennem TV-højtaleren.

Sådan bruger du Ekstern højtaler

SETTINGS ⇨ LYD ⇨ Lydudgang
⇨ Ekstern højtaler (optisk)

[Afhængigt af modellen]

Lyd er udgang gennem højtaler tilsluttet til den optiske port.

- SimpLink understøttes.

Sådan bruger du Digital lydudgang

SETTINGS ⇨ LYD ⇨ Lydudgang
⇨ Ekstern højtaler (optisk) ⇨ Digital Sound Out

[Afhængigt af modellen]

Sets up Digital Sound Out.

Enhed	Lydindgang	Digital lydudgang
Auto	MPEG Dolby Digital Dolby Digital Plus HE-AAC	Bitstream Dolby Digital Dolby Digital Dolby Digital
Bitstream	Alle	Bitstream

Sådan tilsluttes og bruges LG-lydenheden

SETTINGS ⇨ LYD ⇨ Lydudgang
⇨ LG Lydsynkronisering (optisk)

[Afhængigt af modellen]

Slut LG-lydenheden med  logoet til den optiske digitale lydudgangsport. Med LG-lydenheden er det nemt at opnå fyldig og kraftig lyd.

Sådan bruger du Hovedtelefon

SETTINGS ⇨ LYD ⇨ Lydudgang ⇨ Hovedtelefon

[Afhængigt af modellen]

Lyd er udgang gennem hovedtelefon tilsluttet til porten til øretelefonen/hovedtelefonen.

Sådan synkroniserer du lyd og video

SETTINGS ⇨ LYD ⇨ AV-synk. just.

[Afhængigt af modellen]

Synkroniserer video og lyd direkte, når de ikke passer sammen.

- Hvis du indstiller AV-synk. just. til **Tænd**, kan du justere lydudgangen (Tv-højtalere eller SPDIF) til billedet på skærmen.

Sådan bruges SIMPLINK

[Afhængigt af modellen]

SIMPLINK er en funktion, som du kan bruge til nemt at kontrollere og administrere forskellige enheder via menuen SIMPLINK.

- 1 Tilslut tv'ets **HDMI IN**-terminal og SIMPLINK-enhedens HDMI-udgangsterminal ved at bruge et HDMI-kabel.
 - [Afhængigt af modellen] Ved hjemmebiografenheder med SIMPLINK-funktion skal du tilslutte HDMI-terminalerne som ovenfor og bruge et optisk kabel til at tilslutte den optiske digitale lydudgang fra tv'et til Optical Digital Audio på SIMPLINK-enheden.
- 2 Vælg **INPUT** ⇨ **SIMPLINK**. SIMPLINK menuvinduet vises.
- 3 I indstillingsvinduet for SIMPLINK indstilles SIMPLINK-funktionen til **Tænd**.
- 4 I SIMPLINK-menuvinduet vælges den enhed, du vil kontrollere.
 - Denne funktion er kun aktiv sammen med enheder, der har SIMPLINK-logoet.
 - For at bruge SIMPLINK-funktionen skal du bruge et højhastigheds HDMI®-kabel (med CEC (Consumer Electronics Control) funktionen tilføjet). Højhastigheds HDMI®-kabler har ben nr. 13 forbundet til informationsudveksling mellem enheder.
 - Hvis du skifter til en anden indgang, stopper SIMPLINK-enheden.
 - Hvis der også bruges en tredjepartsenhed med HDMI-CEC-funktionen, fungerer SIMPLINK-enheden muligvis ikke normalt.
 - [Afhængigt af modellen] Hvis du vælger eller afspiller medier fra en enhed med hjemmebiofunktion, tilsluttes **HT-højtaler(Højtaler)** automatisk. Tilslutningen skal laves med et optisk kabel (sælges separat) for at bruge **HT-højtaler(Højtaler)** funktionen.

Beskrivelse af SIMPLINK-funktionen

- **Direkte afspilning:** Afspiller straks multimedieenheden på tv'et.
- **Vælg multimedieenhed:** Vælger straks den ønskede enhed via SIMPLINK-menuen for at styre den fra tv-skærmen.
- **Disc afspilning** Styrer multimedieenheden med tv'ets fjernbetjening.
- **Sluk for alle enheder:** Når du slukker for TV'et, slukkes der for alle tilsluttede enheder.
- **Synk. strøm til:** Når udstyret med SIMPLINK-funktionen tilsluttet via HDMI-terminal begynder afspilningen, tændes TV'et automatisk.
- **Højtaler:** [Afhængigt af modellen] Vælg højtalerenten på hjemmebioenheden eller tv'et.

Indstilling af adgangskode

SETTINGS ⇨ LÅS ⇨ Indstil adg.kode

Indstiller eller ændrer tv'ets adgangskode.

Den første adgangskode er indstillet til '0000'.

Når Frankrig er valgt som land, er adgangskoden ikke '0000', men '1234'.

Når Frankrig er valgt som land, kan adgangskoden ikke indstilles til '0000'.

Sådan angiver du Nulstil alt

SETTINGS ⇨ ALTERNATIV ⇨ Nulstil alt

Alle lagrede oplysninger slettes, og tv-indstillingerne nulstilles.

Tv'et slukker og tænder for sig selv, og alle indstillinger nulstilles.

- Når **Lås system** er aktiveret, vises et pop-up-vindue, der beder om adgangskode.
- Sluk ikke for strømmen under aktiveringen.

Sådan fjernes USB-enheden

Q.MENU ⇨ USB-enhed

Vælg en USB-lagerenhed, som du vil fjerne.

Når du ser en meddelelse om, at USB-enheden er fjernet, skal du fjerne enheden fra tv'et.

- Når en USB-enhed er valgt til at blive fjernet, kan der ikke læses fra den længere. Fjern USB-lagerenheden, og tilslut den derefter igen.

Brug af USB-lagerenhed - advarsel

- Hvis USB-lagringen har et indbygget automatisk registreringsprogram eller bruger sin egen driver, fungerer den muligvis ikke.
- Nogle USB-lagerenheder fungerer muligvis ikke eller fungerer ikke korrekt.
- Brug kun USB-lagerenheder, som er formateret med Windows FAT32- eller NTFS-filsystemet.
- Til eksterne USB-harddiske anbefales det, at du bruger enheder med en nominal spænding på mindre end 5 V og en nominal strøm på mindre end 500 mA.
- Det anbefales, at du bruger USB-hukommelser på højst 32 GB og USB-harddiske på højst 1 TB.
- Hvis en USB-harddisk med strømbesparende funktion ikke fungerer korrekt, skal du slukke for den og tænde den igen. Der er flere oplysninger i brugervejledningen til USB-harddisken.
- Data på USB-lagerenheden kan blive ødelagt. Sørg for at sikkerhedskopiere vigtige filer til andre enheder. Data-vedligeholdelse er brugerens ansvar, og producenten er ikke ansvarlig for tab af data.

DANSK

Mine medier-understøttede fil

- Maksimal dataoverførselshastighed: 20 Mbps (megabit pr. sekund)
- Understøttet eksternt undertekstformat : *.srt (SubRip), *.smi (SAMI), *.sub (SubViewer, MicroDVD, DVDsubtitleSystem, Subldx (Vobsub)), *.ass/*.*ssa (SubStation Alpha), *.txt (TMPlayer), *.psb (PowerDivX)
- Understøttet internt undertekstformat: XSUB (understøtter interne undertekster, der er genereret fra DivX6)

Understøttede videoformater

- Maks.: 1.920 x 1.080 ved 30p (kun Motion JPEG 640 x 480 ved 30p)
- .asf, .wmv
[Video] MPEG-2, MPEG-4 Part2, DivX3.11, DivX4, DivX5, DivX6, XviD, H.264/AVC, VC1(WMV3, WVC1), MP43
[Lyd] WMA Standard, WMA9 (Pro), MP3, AAC, AC3, MP3, 3D WMV Single Stream.
- divx, .avi
[Video] MPEG-2, MPEG-4 Part2, DivX3.11, DivX4, DivX5, DivX6, XviD, H.264/AVC
[Lyd] HE-AAC, LPCM, ADPCM, MPEG- 1 Layer I, MPEG-1 Layer II, Dolby Digital, MPEG-1 Layer III (MP3), *DTS

- .ts, .trp, .tp, .mts, .m2ts
[Video] H.264/AVC, MPEG-2, AVS, VC1
[Lyd] MPEG-1 Layer I, MPEG-1 Layer II, MPEG-1 Layer III (MP3), Dolby Digital, Dolby Digital Plus, AAC, HE-AAC, *DTS
- .vob
[Video] MPEG-1, MPEG-2
[Lyd] Dolby Digital, MPEG-1 Layer I, MPEG- 1 Layer II, DVD-LPCM
- mp4, .m4v, .mov
[Video] MPEG-2, MPEG-4 Part2, DivX3.11, DivX4, DivX5, DivX6, XVID, H.264/AVC
[Lyd] AAC, MPEG-1 Layer III (MP3), *DTS
- .mkv
[Video] MPEG-2, MPEG-4 Part2, DivX3.11, DivX4, DivX5, DivX6, XVID, H.264/AVC
[Lyd] HE-AAC, Dolby Digital, MPEG-1 Layer III (MP3), *DTS, LPCM
- motion JPEG
[Video] MJPEG
[Lyd] LPCM, ADPCM
- .mpg, .mpeg, .mpe
[Video] MPEG-2, MPEG-1, MPEG-2
[Lyd] MPEG-1 Layer I, MPEG-1 Layer II, Dolby Digital, LPCM
- .dat
[Video] MPEG-1, MPEG-2
[Lyd] MP2
- .flv
[Video] Sorenson H.263, H.264/AVC
[Lyd] MP3, AAC, HE-AAC
- *.rm, *.rmvb
[Video] RV30, RV40
[Lyd] Dolby Digital, AAC, HE-AAC, RA6(Cook)
- 3gp, 3gp2
[Video] H.264/AVC, MPEG-4 Part2
[Lyd] AAC, AMR(NB/WB)
- *DTS/*rm/*rmvb: Afhænger af modellen

Understøttede lydformater

- Filtype: mp3
[Bithastighed] 32-320 Kbps
[Samplingsfrekvens.] 16-48 kHz
[Understøtter] MPEG1, MPEG2, Layer2, Layer3
- Filtype: AAC
[Bithastighed] valgfrit format
[Samplingsfrekvens] 8-48 kHz
[Understøtter] ADIF, ADTS
- Filtype: M4A
[Bithastighed] valgfrit format
[Samplingsfrekvens] 8-48 kHz
[Understøtter] MPEG-4

- Filtype: WMA
[Bithastighed] 128-320 Kbps
[Samplingsfrekvens] 8-48 kHz
[Understøtter] WMA7, WMA8, WMA9 Standard
- Filtype: WMA
[Bithastighed] ~ 768 Kbps
[Kanal/Samplingsfrekvens]
M0: op til 2 kanaler ved 48 kHz
(Undtagen LBR-tilstand),
- M1: Op til 5.1 kanaler ved 48 kHz
- M2: op til 5.1 kanaler ved 96 kHz
[Understøtter] WMA 10 Pro
- Filtype: OGG
[Bithastighed] valgfrit format
[Samplingsfrekvens.] 8-48 kHz
[Understøtter] OGG Vorbis

Understøttede fotoformater

- Kategori: 2D (jpeg, jpg, jpe)
[Tilgængelig filtype] SOF0: Baseline,
SOF1: Udvidet sekventiel,
SOF2: Progressiv
[Fotostørrelse] Minimum: 64 x 64,
Maks.: Normal type: 15.360 (B) x 8.640 (H),
(H), Progressiv type: 1920 (B) x 1440 (H)
- Kategori: BMP
[Fotoformat] Minimum: 64 x 64
Maks.: 9.600 x 6.400
- Kategori: PNG
[Tilgængelig filtype] Interlace, Non-Interlace
[Fotostørrelse] Minimum: 64 x 64, maksimum:
interlace : 1.200 x 800, non-interlace: 9.600 x
6.400
- Det kan tage længere at vise BMP- og PNG-filer
end JPEG-filer.

DANSK

SÅDAN FÅR DU VIST BRUGERVEJLEDNINGEN PÅ WEBSIDEN

Du kan få detaljerede oplysninger om brugervejledningen ved at besøge www.lg.com.

VEDLIGEHODELSE

Rengøring af TV'et

Rengør TV'et regelmæssigt for at opnå den bedste ydeevne og udvide produktets levetid.



FORSIGTIG

- Sørg for først at slukke for strømmen og tage stikket samt alle andre kabler ud.
- Når TV'et ikke bruges i længere tid, skal du tage stikket ud af stikkontakten i væggen for at forhindre eventuel beskadigelse som følge af lyn og strømstød.

Skærm, ramme, kabiner og stander

- Hvis du vil fjerne støv eller lettere snavs, skal du aftørre overfladen med en tør, ren og blød klud.
- Hvis du vil fjerne store mængder snavs, skal du aftørre overfladen med en blød klud, der er vredet op i rent vand eller et mildt rengøringsmiddel. Aftør derefter straks med en tør klud.



FORSIGTIG

- Undgå altid at berøre skærmen, da det kan medføre beskadigelse af skærmen.
- Undlad at støde, gnubbe eller slå skærmens overflade med en fingernegl eller skarpe genstande, da dette kan føre til skrammer og billedforvrængninger.
- Brug ikke kemikalier, da de kan beskadige produktet.
- Sprøjt ikke flydende væske på overfladen. Hvis der kommer vand ind i TV'et, kan det medføre brand, elektrisk stød eller fejl.

DANSK

Strømkabel

Fjern jævnligt opsamlet støv eller snavs på strømkablet.

FEJLFINDING

Problem	Løsning
TV'et kan ikke styres med fjernbetjeningen.	<ul style="list-style-type: none"> • Kontroller fjernbetjeningssensoren på produktet, og forsøg igen. • Kontroller, om der er noget, der ligger i vejen mellem produktet og fjernbetjeningen. • Kontroller, at batterierne stadig virker og er korrekt ilagt (+ til +, - til -).
Der kommer ikke noget billede eller nogen lyd.	<ul style="list-style-type: none"> • Kontroller, at produktet er tændt. • Kontroller, at strømkablet er tilsluttet i stikket på væggen. • Kontroller, om der er et problem i vægstikket ved tilslutning af andre produkter.
TV'et slukkes pludseligt.	<ul style="list-style-type: none"> • Kontroller strømstyringsindstillingerne. Strømforsyningen kan være afbrudt. • Kontroller, at den Automatisk standby (afhængigt af modellen) / TV fra tid / Timer sluk er aktiveret, under TIME. • Hvis der ikke er noget signal, mens TV'et er tændt, slukkes det automatisk efter 15 minutters inaktivitet.
Når du tilslutter til PC'en (HDMI/DVI), vises 'Intet signal' eller 'Ugyldigt format'.	<ul style="list-style-type: none"> • Sluk/tænd TV'et med fjernbetjeningen. • Tilslut HDMI kablet igen. • Genstart PC'en mens TV'et er tændt.



KÄYTTÖOPAS LED -TV*

* LG:n LED-TV:ssä on LCD-näyttö ja LED-taustavalaistus.

Lue tämä opas huolellisesti ennen laitteen käyttämistä ja laita opas talteen tulevaa käyttöä varten.

www.lg.com

KÄYTTÖOIKEUDET

Tuetut käyttöoikeudet voivat vaihdella mallin mukaan. Lisätietoja käyttöoikeuksista on osoitteessa www.lg.com.



Valmistettu Dolby Laboratoriesin lisenssillä. "Dolby" ja kaksois-D-symboli ovat Dolby Laboratoriesin tavaramerkkejä.



HDMI ja HDMI High-Definition Multimedia interface, sekä HDMI logo ovat HDMI Licensing LLC rekisteröityjä tavaramerkkejä USA:ssa ja muissa maissa.



TIETOA DIVX VIDEOSTA: DivX® on DivX, LLC:n, Rovi Corporationin tytäryhtiön, kehittämä digitaalivideomuoto. Tämä on virallinen DivX Certified® -laite, jonka DivX-videon toistokyky on todistettu tarkoissa testeissä. Sivustossa www.divx.com on lisätietoja ja ohjelmistotyökaluja, joilla voit muuntaa tiedostoja DivX-videomuotoon.

DIVX VIDEO-ON-DEMAND: Tämä DivX Certified® -laite vaatii DivX-rekisteröinnin, jotta sillä voi toistaa DivX Video-on-Demand (VOD) -sisältöä. Luo rekisteröintikoodi laitteen asetusvalikon DivX VOD -osassa. Lisätietoja rekisteröinnistä on osoitteessa vod.divx.com.

"DivX Certified® -laite toistaa 1080p-tarkkuuden DivX-teräväpiirtovideota sekä maksullisia sisältöjä"

"DivX®, DivX Certified® ja niihin liittyvät logot ovat Rovi Corporationin tai sen tytäryhtiöiden tavaramerkkejä, ja niihin on hankittu käyttöluupa."

"Suojattu yhdellä tai useammalla seuraavista patenteista Yhdysvalloissa: 7,295,673; 7,460,668; 7,515,710; 7,519,274"

SUOMI

AVOIMEN LÄHDEKODIN OHJELMISTOA KOSKEVA HUOMAUTUS

Voit hankkia tämän tuotteen sisältämän lähdekoodin GPL-, LGPL-, MPL- ja muiden avoimen lähdekoodin käyttöoikeuksien perusteella osoitteesta <http://opensource.lge.com>.

Lähdekoodin lisäksi voit ladata kaikki mainitut käyttöoikeusehdot, takuun vastuuvapauslausekkeet ja tekijänoikeusilmoitukset.

LG Electronics toimittaa avoimen lähdekoodin myös CD-levyllä. Tästä palvelusta veloitetaan vain toimituskustannukset, eli tietovälineen hinta ja toimituskulut. Pyynnön voi tehdä sähköpostitse osoitteeseen opensource@lge.com. Tarjous on voimassa kolme (3) vuotta tuotteen ostopäivästä.

TURVATOIMET

Lue nämä turvaohjeet huolellisesti ennen laitteen käyttöä.



! VAROITUS



- Älä sijoita TV:tä ja kauko-ohjainta seuraaviin ympäristöihin:
 - suoraan auringonvaloon
 - erittäin kosteaan tilaan, kuten kylpyhuoneeseen
 - lämmönlähteiden (kuten liesi) ja muiden lämpöä tuottavien laitteiden lähelle
 - keittiön työtasojen tai ilmastokostuttimen lähelle, missä ne voivat altistua höyrylle tai öljylle
 - sateiseen tai tuuliseen paikkaan
 - vesiasioiden (kuten maljakot) lähelle

Muutoin tuotteen muoto voi muuttua, siinä voi ilmetä toimintahäiriö, se voi vioittua tai se voi aiheuttaa tulipalon.



- Älä sijoita tuotetta paikkaan, jossa se voi altistua pölylle. Tämä saattaa aiheuttaa palon vaaran.

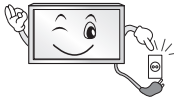

- Laite irrotetaan sähköverkosta irrottamalla pistoke. Pistokkeen on oltava helposti käytettävissä.



- Älä kosketa virtajohton pistoketta, kun kätesi ovat märät. Jos pistokkeen nastat ovat kosteita tai pölyisiä, kuivaa pistoke kunnolla tai pyyhi pöly. Kosteus saattaa aiheuttaa sähköiskun.



- Kytke virtajohto maadoitettuun pistorasiaan. (Ei koske maadoittamattomia laitteita.) Väärä kytkentä saattaa aiheuttaa sähköiskun tai henkilövahingon.



- Rikkoutunut virtajohto on vaihdettava kokonaan. Ellei johtoa vaihdeta kokonaan, on olemassa tulipalon vaara.



- Varmista, että virtajohto ei joudu tekemisiin kuumien esineiden, kuten lämmittimien kanssa. Tämä saattaa aiheuttaa palon tai sähköiskun vaaran.

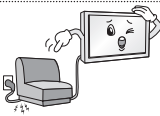

- Älä aseta painavia esineitä tai itse tuotetta virtajohtojen päälle. Se voi aiheuttaa tulipalon tai sähköiskun.



- Varmista, että sadevettä ei pääse ulkoilmasta tuotteeseen antennikaapelia pitkin. Vesi voi vahingoittaa tuotteen sisäosia ja aiheuttaa sähköiskun.



- Kun kiinnität TV:n seinälle, älä ripusta sitä sen takana olevista virtajohtosta ja signaalikaapeleista. Se voi aiheuttaa tulipalon tai sähköiskun.

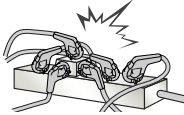

- Älä liitä liian monta sähkölaitetta samaan pistorasiaan. Siitä johtuva ylikuumeneminen voi aiheuttaa tulipalon.

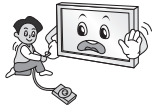

- Älä pudota tuotetta tai anna sen kaatua, kun liität ulkoisia laitteita. Se voi aiheuttaa vammoja tai tuote voi vahingoittua.



- Älä jätä kosteudenpoistoainetta tai vinyylipakkausta lasten ulottuville. Kosteudenpoistoaine on vaarallista nieltynä. Jos kosteudenpoistoainetta on nieltä vahingossa, henkilön on oksennettava ja hänet on ohjattava lähimpään sairaalaan. Vinyylipakkaus voi aiheuttaa tukehtumisen. Pidä se poissa lasten ulottuvilta.



- Älä anna lasten kiivetä TV:n päälle tai tarrautua siihen. TV voi kaatua ja aiheuttaa vakavia vammoja.



- Hävitä käytetyt paristot huolellisesti äläkä anna lasten niellä niitä. Jos lapsi on niellyt pariston, vie hänet heti lääkärille.



- Älä aseta johdinta (kuten metallista syömäpuikkoa) virtajohtoon toiseen päähän, jos toinen pää on kytketty seinäpistorasiaan. Älä myöskään kosketa virtakaapelia heti sen jälkeen, kun olet kytkenyt pistokkeen pistorasiaan. Saatat saada vaarallisen sähköiskun. (Mallin mukaan)



- Älä pidä syttyviä aineita laitteen lähellä. Syttyvien aineiden varmaton käsittely aiheuttaa räjähdys- ja tulipalovaaran.



- Älä pudota laitteen sisälle metalliesineitä, kuten kolikoita, hiuspinnejä, syömäpuikkoa tai metallilankaa, tai mitään syttyvää, kuten paperia tai tultikkuja. Älä anna lasten käyttää tuotetta valvomatta. Sähköisku, tulipalo tai henkilövamma voi aiheutua, jos vieras esine joutuu tuotteeseen. Irrota virtajohto pistokkeesta ja ota yhteys huoltoon.



- Älä suihkuta vettä tuotteeseen tai hankaa sitä syttyvällä nesteellä (ohennin tai bentseeni). Seurauksena voi olla sähköisku tai tulipalo.



- Älä kohdistu iskuja laitteeseen ja varo, etteivät mitkään esineet putoa laitteen päälle. Saatat loukata itsesi tai laite voi vahingoittua.



- Älä koske laitteeseen tai antenniin ukonilman aikana. Saatat saada vaarallisen sähköiskun.



- Älä koskaan kosketa pistorasiaa kaasuvuodon aikana. Avaa ikkunat ja tuuleta. Se saattaa aiheuttaa tulipalon tai kipinästä aiheutuvan palovamman.



- Älä pura tai korjaa laitetta tai tee siihen muutoksia itse. Seurauksena voi olla sähköisku tai tulipalo. Jos laite tarvitsee tarkistusta, säätöä tai korjausta, ota yhteys huoltoliikkeeseen.



- Irrota tuote seuraavissa tilanteissa heti pistorasiasta ja ota yhteys paikalliseen huoltoliikkeeseen:
 - tuote on saanut iskun
 - tuote on vioittunut
 - tuotteen sisään on päässyt vieraita esineitä
 - tuotteesta on tullut savua tai hajua.
 Se voi aiheuttaa tulipalon tai sähköiskun.



- Jos laitetta ei aiota käyttää pitkään aikaan, irrota virtajohto. Kertyvä pöly saattaa syttyä palamaan, ja eristeen haurastuminen saattaa aiheuttaa sähköiskun tai tulipalon vaaran.



- Laite on suojattava tippuvalta ja roiskuvilta vedeltä, eikä sen päälle saa asettaa maljakkoa tai muuta esinettä, jonka sisällä on nestettä.

- Älä asenna tätä tuotetta seinälle, jossa se voisi altistua öljylle tai öljysumulle. Tuote voi vahingoittua tai pudota.



VAARA



- Asenna tuote paikkaan, jossa se ei altistu radioaalloille.

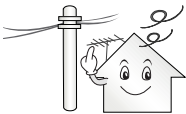

- Ulkoantennin on oltava tarpeeksi kaukana voimalinjoista, jotta antenni ei osu niihin edes pudotessaan. Tämä saattaa aiheuttaa sähköiskun.



- Älä asenna tuotetta epävakaalle hyllylle tai kaltevalle pinnalle. Vältä myös paikkoja, joissa tuote altistuu tärinälle tai ei ole täysin tuettu. Muutoin tuote voi pudota tai kaatua, mikä voi aiheuttaa vammoja ja tuotevahinkoja.

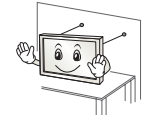

- Jos asennat TV:n jalustalle, varmista, että tuote ei kaadu. Tuotteen kaatuminen voi aiheuttaa vammoja.

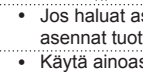

- Jos haluat asentaa tuotteen seinälle, kiinnitä VESA-kiinnityseline (lisävaruste) tuotteen takaosaan. Kun asennat tuotteen seinäkiinnikkeeseen (lisävaruste), kiinnitä se tukevasti, jotta se ei putoa.
- Käytä ainoastaan valmistajan hyväksymiä kiinnityselineitä ja lisävarusteita.



- Kun asennat antennia, käänny valtuutetun huollon puoleen. Tämä saattaa aiheuttaa palon tai sähköiskun vaaran.

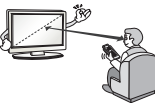

- Kun TV:tä katsellaan, suosittelemme pysymään vähintään 2–7 näytön halkaisijan etäisyydellä siitä. Pitkäaikainen TV:n katselu voi aiheuttaa näön hämärtymistä.

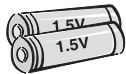

- Älä sekoita uusia paristoja keskenään vanhojen paristojen kanssa. Tämä voi aiheuttaa paristojen ylikuumentumisen ja vuotoja.

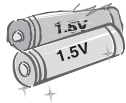

- Älä sekoita uusia ja vanhoja paristoja keskenään. Tämä voi aiheuttaa kaukosäätimen vaurioitumisen.

- Akkuja ja paristoja ei saa altistaa kuumuudelle. Pidä ne pois suorasta auringonvalosta, avoimen tulen ja sähkölämmittimien läheisyydestä.

- **ÄLÄ aseta kertakäyttöisiä paristoja laturiin.**

- Varmista, ettei kauko-ohjaimen ja anturin välillä ole esteitä.

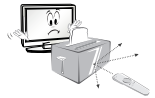

- Auringonvalo tai muu voimakas valo voi häiritä kauko-ohjaimen signaalia. Pimennä huonetta.



- Varmista, että liitettävien ulkoisten laitteiden, kuten videopelikonsolien, liitäntäkaapelit ovat tarpeeksi pitkiä. Muutoin tuote voi kaatua, mikä voi aiheuttaa vammoja ja tuotevahinkoja.

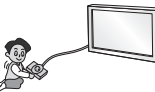

- Älä sammuta/käynnistä tuotetta pistokkeen avulla. (Älä käytä virtapistoketta virtakytkimenä.) Se saattaa aiheuttaa mekaanisen vian tai sähköiskun.





- Estä tuotteen ylikuumentuminen noudattamalla seuraavia asennusohjeita.
 - Tuotteen ja seinän välisen etäisyyden on oltava yli 10 cm.
 - Älä asenna tuotetta paikkaan, jossa ilma ei pääse kiertämään (kuten kirjahyllyyn tai kaappiin).
 - Älä sijoita tuotetta maton tai tyynyn päälle.
 - Varmista, että pöytäliina tai verho ei peitä ilmastointiaukkoa.
- Muutoin voi syttyä tulipalo.

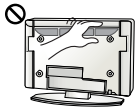

- Varo koskettamasta tuuletusaukkoja, kun televisiota katsotaan pitkiä aikoja, koska tuuletusaukot saattavat kuumeta. Tämä ei vaikuta tuotteen toimintaan tai suorituskykyyn.



- Tarkista laitteen johto säännöllisesti. Jos se näyttää vahingoittuneelta tai haurastuneelta, irrota se ja lopeta laitteen käyttö. Anna valtuutetun teknikon korvata johto oikealla varaosalla.



- Estä pölyn keraantuminen pistokkeen nastoihin tai pistorasiaan. Tämä saattaa aiheuttaa palon vaaran.



- Suojaa virtajohtoa fyysiseltä tai mekaaniselta väärinkäytöltä, kuten taipumiselta, vääntymiseltä, kiertymiseltä, yli kävelyksi tulemiselta tai oven väliin jäämiseltä. Huolehdi pistokkeista, pistorasioista ja laitteen johdoista.



- Älä naarmuta paneelia tai paina sitä kädellä tai terävällä esineellä, kuten kynnellä tai kynällä.



- Älä kosketa näyttöä tai pidä sormia sitä vasten pitkään. Tämä saattaa aiheuttaa kuvaruutuun väliaikaisia vääristymiä.



- Kun puhdistat tuotetta ja sen osia, irrota virtapistoke ja pyyhi tuote pehmeällä liinalla. Liiallinen voima voi aiheuttaa naarmuja tai muuttaa tuotteen väriä. Älä käytä vesisuihkua tai märkää liinaa. Älä käytä lasinpuhdistusainetta, autoon tai teollisuuskäyttöön tarkoitettua kiillotusainetta, hionta-ainetta, vahaa tai esimerkiksi bentseeniä tai alkoholia, jotka saattavat vahingoittaa tuotetta. Ne voivat aiheuttaa tulipalon tai sähköiskun tai vahingoittaa tuotetta (muodonmuutos, korrosio tai murtuminen).

- Niin kauan kuin laite on kytketty pistorasiaan, se ei ole irrotettu virtalähteestä, vaikka sammuttaisit laitteen virtakytkimestä.



- Irrota virtajohto aina pitämällä kiinni pistokkeesta. Jos virtajohdon sisällä olevat johtimet irtoavat, voi syttyä tulipalo.



- Katkaise virta, ennen kuin siirrät tuotetta. Irrota sen jälkeen virtajohto, antennikaapelit ja kaikki liitännäiskaapelit. Muutoin TV tai virtajohto voivat vioittua ja aiheuttaa tulipalon vaaran tai sähköiskun.



- Tuotteen siirtämiseen ja purkamiseen pakkauksesta tarvitaan kaksi henkilöä, koska tuote on painava. Muutoin voit vahingoittaa itseäsi.



- Toimita laite kerran vuodessa huoltoon sisäisten osien puhdistamiseksi. Kerääntynyt pöly saattaa aiheuttaa mekaanisen vian.



- Jos laite tarvitsee huoltoa, käänny valtuutetun huollon puoleen. Huoltoa tarvitaan, kun laite on vaurioitunut, esimerkiksi kun virtajohto tai -pistoke on vaurioitunut, nestettä on roiskunut tai esineitä on pudonnut tuotteen sisään, laite on altistunut sateelle tai kosteudelle, se ei toimi normaalisti tai se on päässyt putoamaan.



- Jos televisio tuntuu viileältä, kuvaruudussa voi näkyä värinää virran kytkemisen jälkeen. Tämä on normaalia eikä merkki viasta.



- Paneeli on laadukas tuote, jonka tarkkuus on 2 miljoonaa x 6 miljoonaa pikseliä. Paneelissa voi näkyä pieniä mustia ja/tai kirkkaita värillisiä pisteitä (punaisia, sinisiä tai vihreitä), joiden koko on 1 ppm. Tämä ei tarkoita toimintavikaa eikä vaikuta tuotteen suorituskykyyn eikä luotettavuuteen.

Tätä ilmenee myös muiden valmistajien tuotteissa, eikä se oikeuta vaihtoon eikä hyvitykseen.

- Paneelin kirkkaus ja väri voi muuttua katselupaikan mukaan (vasen/oikea/ylös/alas). Tämä johtuu paneelin ominaisuuksista. Se ei liity tuotteen suorituskykyyn eikä ole toimintavirhe.

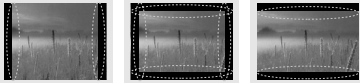

- Still-kuvan (kuten kanavan logon, näyttövalikon tai videopelin kohtauksen) katseleminen pitkän aikaa saattaa vahingoittaa näyttöä ja jättää siihen haamukuvan. Takuu ei kata haamukuvaa.

Älä jätä pysäytyskuvaa televisioruutuun pitkäksi ajaksi (yli kahdeksi tunniksi, jos kyseessä on LCD-televisio tai yli tunniksi, jos kyseessä on plasmatelevisio).

Jos lisäksi katsot TV:tä kuvasuhteella 4:3 pitkän aikaa, paneelin reunoiille saattaa jäädä haamukuva.

Tätä ilmenee myös muiden valmistajien tuotteissa, eikä se oikeuta vaihtoon eikä hyvitykseen.

• Ääni

"Rätisevä" ääni: TV:stä katseltaessa tai sammutettaessa kuuluva rätisevä ääni johtuu muovin lämpökutistumisesta, joka liittyy lämpöön ja kosteuteen. Tämä ääni on tavallista tuotteissa, joissa ilmenee lämpölaajenemista. Sähköpiirin humina / paneelin sirinä: hiljaisen äänen aiheuttaa nopea kytkentäpiiri, joka johtaa suuren määrän virtaa tuotteen käyttämiseksi. Ääni vaihtelee tuotteen mukaan.

Tämä ääni ei vaikuta tuotteen suorituskykyyn eikä luotettavuuteen.

! HUOMAUTUS

- Kuva saattaa poiketa omasta televisioistasi.
- Televisiosi OSD-valikkonäyttö voi poiketa hieman käyttöoppaan kuvista.
- Valikot ja asetukset voivat vaihdella tulolähteen tai tuotemallin mukaan.
- Laitteeseen voidaan tulevaisuudessa lisätä uusia älytoimintoja.
- Televisio voidaan siirtää virransäästötilaan virrankulutuksen vähentämiseksi. Televisio kannattaa sammuttaa, jos sitä ei katsota vähään aikaan, sillä tämä vähentää energiankulutusta.
- Käytön aikana kulutetun energian määrää voidaan vähentää merkittävästi vähentämällä kuvan kirkkautta, mikä puolestaan vähentää yleisiä käyttökustannuksia.

KOKOAMINEN JA VALMISTELU

Purkaminen

Tarkista, että toimitus sisältää seuraavat osat. Jos jokin lisävaruste puuttuu, ota yhteys paikalliseen jälleenmyyjään, jolta hankit tuotteen. Tämän käyttöoppaan kuvat voivat poiketa tuotteen tai osien todellisesta ulkonäöstä.

! VAARA

- Älä käytä hyväksymättömiä tuotteita, sillä ne vaarantavat tuotteen turvallisuuden ja voivat lyhentää sen käyttöikää.
- Takuu ei korvaa vahinkoja tai henkilövammoja, jotka johtuvat hyväksymättömien tuotteiden käytöstä.
- Joidenkin mallien näyttöön on kiinnitetty ohut kalvo – älä poista sitä.

! HUOMAUTUS

- Tuotteen mukana toimitetut osat voivat vaihdella mallin mukaan.
- Tuotteen teknisiä tietoja tai tämän oppaan sisältöä voidaan muuttaa ilman ennakkoilmoitusta tuotteen toimintojen päivittämisen vuoksi.
- Jotta yhteys toimii parhaiten, HDMI-kaapeleissa ja USB-laitteissa on oltava alle 10 mm:n paksuiset ja 18 mm:n levyiset kehykset. Jos USB-kaapeli tai USB-muistitikku ei sovi televisiosi USB-porttiin, käytä jatkojohtoa, joka tukee USB 2.0 -versiota.

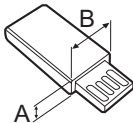
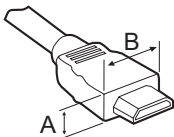

*A ≲ 10 mm

*B ≲ 18 mm

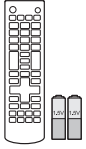
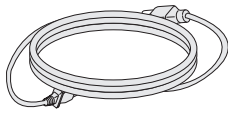
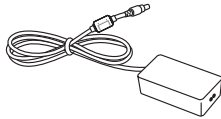
**Kauko-ohjain ja paristot (AAA)****Käyttöopas****Kaapelinpidike****Virtajohto****Muuntaja
(Mallin mukaan)**

tai

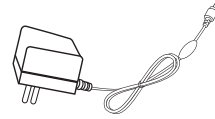
**Muuntaja
(Mallin mukaan)**

SUOMI

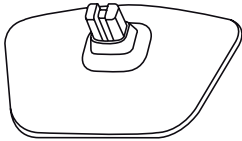
**Jalustan tuki**

Osat ja painikkeet

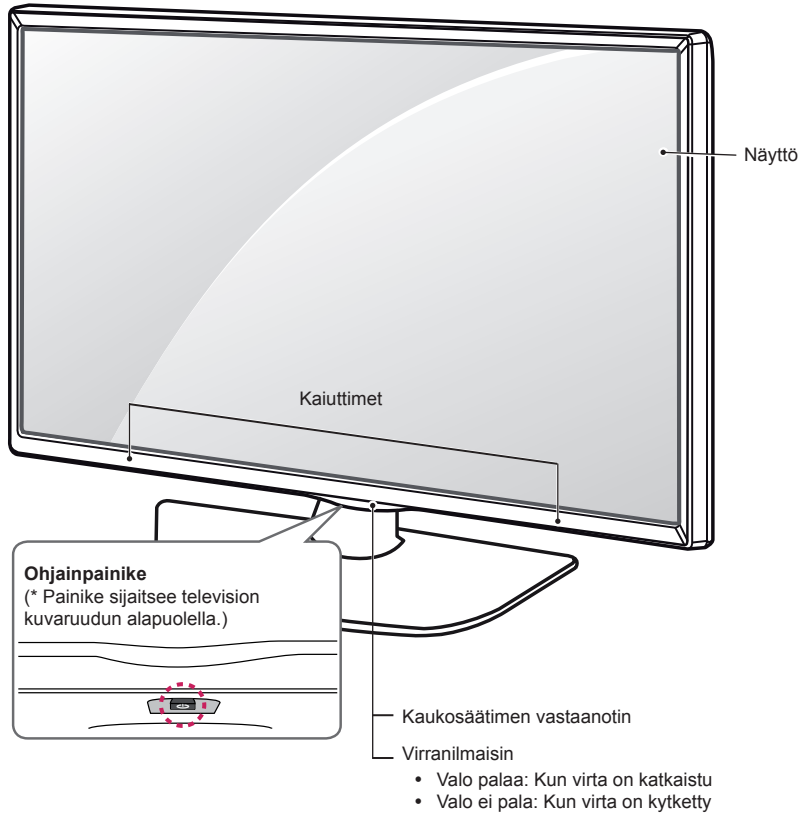

SUOMI





! HUOMAUTUS

- Voit ottaa virranilmaisinimen valon käyttöön tai poistaa sen käytöstä valitsemalla päävalikosta **ASETUS**.

Ohjainpainikkeen käyttäminen

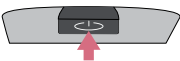
Voit käyttää TV:n toimintoja helposti painamalla tai liikuttamalla ohjainpainiketta ylös, alas, vasemmalle tai oikealle.

Perustoiminnot

	Käynnistäminen	Kun TV on sammutettu, paina ohjainpainiketta kerran ja vapauta se.
	Sammuttaminen	Kun TV on käynnissä, paina ohjainpainiketta kerran muutaman sekunnin ajan ja vapauta se. (Jos Menu (Valikko) -painike näkyy näytössä, valikon voi sulkea pitämällä ohjainpainiketta painettuna.)
	Äänenvoimakkuuden säätö	Painamalla ohjainpainiketta vasemmalle tai oikealle voit säätää äänenvoimakkuuden mieleiseksesi.
	Kanavien hallinta	Painamalla ohjainpainiketta ylös tai alas päin voit selata kanavaluettelo.



HUOMAUTUS





- Kun liikutat ohjainpainiketta ylös, alas, vasemmalle tai oikealle, varo painamasta ohjainpainiketta sormellasi. Jos ohjainpainiketta painetaan, äänenvoimakkuutta tai tallennettuja kanavia ei voi säätää.

SUOMI

Valikon säätäminen

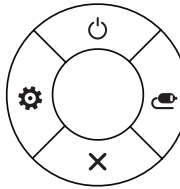
Kun TV on auki, paina ohjainpainiketta kerran.

Voit säätää valikkokohtia (⏻, ⚙️, ✖️, 📺) liikuttamalla ohjainpainiketta ylös, alas, vasemmalle tai oikealle.

		TV pois päältä	Kytkee virran pois.
		Asetukset	Avaa päävalikon.
		Sulje	Tyhjentää kaikki ruutunäytöt ja palaa TV:n katseluun.
		Tulolista	Vaihtaa tulolähteen.

TV:n nostaminen ja siirtäminen

Lue seuraavat ohjeet ennen TV:n siirtämistä tai nostamista, jotta laite ei naarmuunnu tai vahingoitu ja jotta sen kuljetus sujuu turvallisesti laitteen tyypistä ja koosta riippumatta.



VAARA

- Varo koskemasta ruutuun, jotta se ei vahingoitu.
- Suosittelemme, että TV asetetaan alkuperäiseen laatikkoon tai pakkausmateriaaliin siirtämistä varten.
- Irrota virtajohto ja kaapelit, ennen kuin siirrät tai nostat TV:tä.
- Pitele TV:tä ruutu poispäin itsestäsi, jotta ruutu ei vahingoitu.

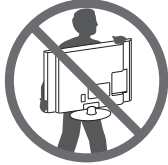

- Pitele lujasti TV:n rungon yläosasta ja pohjasta. Varmista, ettet tartu läpinäkyvään osaan, kaiuttimeen tai kaiuttimen ritilään.

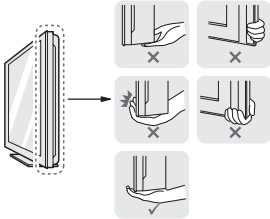

- Isokokoisien TV:n siirtämiseen tarvitaan vähintään 2 henkilöä.
- Kun kannat TV:tä, pitele sitä alla olevan kuvan mukaisesti.

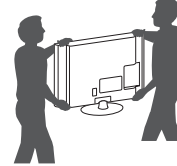

- Älä ravista tai kolhi TV:tä kantamisen aikana.
- Pidä TV pystysuorassa kantamisen aikana. Älä käännä sitä sivuttain tai kallista sitä vasemmalle tai oikealle.
- Älä käytä liikaa voimaa käsittelyssä, jotta koteloitinta ei taivu ja vahingoita näyttöä.



VAARA

- Varo televisiota käsitellessäsi vahingoittamasta ulkonevaa ohjainpainiketta.



Kiinnittäminen pöytään

- Nosta ja kallista TV pystyasentoon pöydälle.
 - Jätä laitteen ja seinään väliin (vähintään) 10 cm:n tila tuuletusta varten.

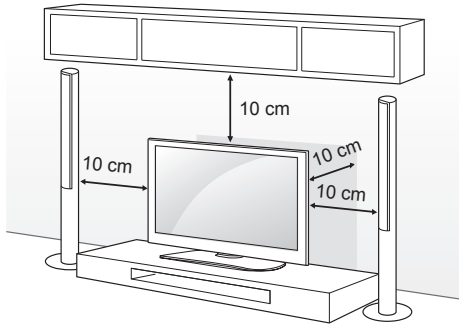

- Kytke virtajohto seinäpistorasiaan.



VAARA

- Älä aseta TV:tä lämmönlähteiden lähelle tai yläpuolelle, sillä se voi aiheuttaa palovaaran tai vaurioita.

SUOMI

TV:n kiinnittäminen seinälle

(Tämä toiminto ei ole käytettävissä kaikissa malleissa.)

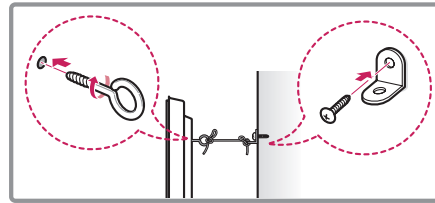
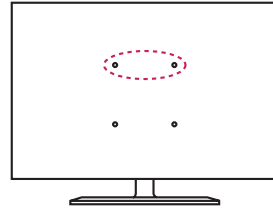

- Aseta silmukkapultit tai TV-tuet ja pultit paikoilleen TV:n taustapuolelle.
 - Jos silmukkapulttien paikoille on asetettu pultteja, poista ne ensin.
- Kiinnitä seinätuet pulteilla seinään. Kohdista seinäkiinnikkeet ja TV:n takapaneelin silmukkapultit.
- Sido tukeva köysi silmukkapultteihin ja seinätukiin. Varmista, että kiinnityslenkki on vaakasuorassa suhteessa tasaiseen alustaan.



VAARA

- Varmista, että lapset eivät kiipeile tai roiku TV:ssä.



HUOMAUTUS

- Käytä tasoa tai kaappia, joka on tarpeeksi vahva ja suuri TV:tä varten.
- Kiinnikkeitä, pultteja ja kiinnityslenkkejä ei toimiteta laitteen mukana. Voit hankkia lisävarusteita paikalliselta jälleenmyyjältä.

Kiinnittäminen seinälle

Kiinnitä valinnainen seinäkiinnike varovasti TV:n takapaneeliin ja asenna seinäkiinnike tukevalle seinälle, joka on kohtisuorassa lattiaan. Kun kiinnität TV:n muihin rakennusmateriaaleihin, pyydä lisätietoja asiantunteilta henkilöiltä.

LG suosittelee, että jätät seinäkiinnityksen pätevän asennushenkilön tehtäväksi.

Suosittelemme käyttämään LG:n seinäkiinnikettä.

Jos et käytä LG:n seinäkiinnikettä, käytä kiinnikettä, joka kiinnittää laitteen riittävän tiukasti seinään ja jättää riittävästi tilaa ulkoisten laitteiden yhdistämiseen.

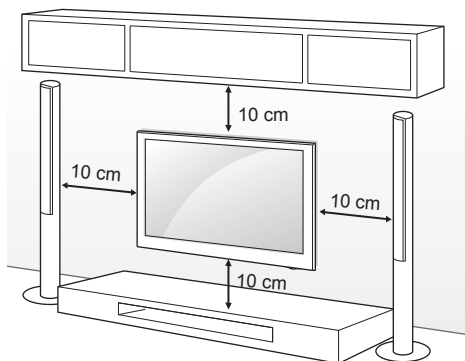

Varmista, että käytät VESA-standardien mukaisia ruuveja ja seinäkiinnikkeitä. Seinäkiinnikesarjojen vakiokoot on kuvattu seuraavassa taulukossa.

Lisävaruste (Seinäkiinnike)

Malli	22/24LB45**	28LB45**
VESA (A x B)	75 x 75	100 x 100
Vakioruuvi	M4 x L10	
Ruuvien määrä	4	
Seinäkiinnike	LSW140	

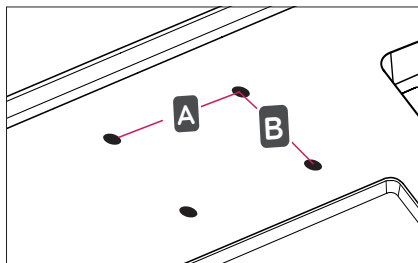

VAARA

- Katkaise virta, ennen kuin siirrät tai asennat TV:n. Näin vältät sähköiskun vaaran.
- Jos asennat TV:n kattoon tai vinolle seinälle, se voi pudota ja aiheuttaa vakavia vammoja. Käytä hyväksytyä LG:n seinäkiinnikettä ja ota yhteys paikalliseen myyjään tai asiantuntevaan asentajaan. Takuu ei kata muiden valmistajien seinäkiinnikkeitä.
- Älä kiristä ruuveja liian tiukalle, sillä se voi vahingoittaa TV:tä ja kumota takuun.
- Käytä VESA-standardin mukaisia ruuveja ja seinäkiinnikkeitä. Takuu ei korvaa vahinkoja tai henkilövammoja, jotka johtuvat virheellisestä käytöstä tai sopimattomien lisävarusteiden käytöstä.
- Ruuvien pituuden on oltava alle 8 mm takapaneelin ulkopinnasta.

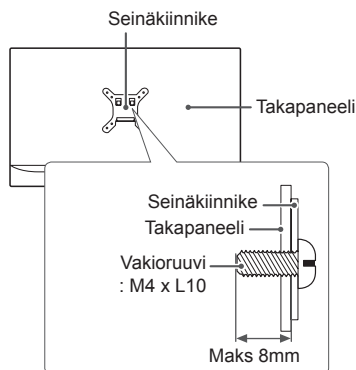

HUOMAUTUS

- Käytä ruuveja, jotka on mainittu VESA-standardin mukaisten ruuvien teknisissä tiedoissa.
- Seinäkiinnikesarja sisältää asennusoppaan ja tarvittavat osat.
- Seinäkiinnike on lisävaruste. Voit hankkia lisävarusteita paikalliselta jälleenmyyjältä.
- Ruuvien pituus voi vaihdella seinäkiinnikkeen mukaan. Varmista, että käytät sopivan mittaisia ruuveja.
- Lisätietoja on seinäkiinnikkeen mukana toimitetussa oppaassa.

KAUKO-OHJAIN

Tämän oppaan kuvaukset perustuvat kauko-ohjaimen näppäimiin.

Lue tämä opas huolellisesti ja käytä TV:tä oikein.

Kun vaihdat paristot, avaa paristokotelon kansi ja aseta paristot (1,5 V AAA) kohdistamalla ⊕- ja

⊖-navat kotelon sisäpuolella oleviin merkkeihin. Sulje paristokotelon kansi.

Poista paristot suorittamalla asennustoimenpiteet päinvastaisessa järjestyksessä.



VAARA

- Älä käytä vanhoja ja uusia paristoja yhtä aikaa, sillä se voi vahingoittaa kauko-ohjainta.

Varmista, että suuntaat kauko-ohjaimen TV:n kauko-ohjaintunnistimeen.

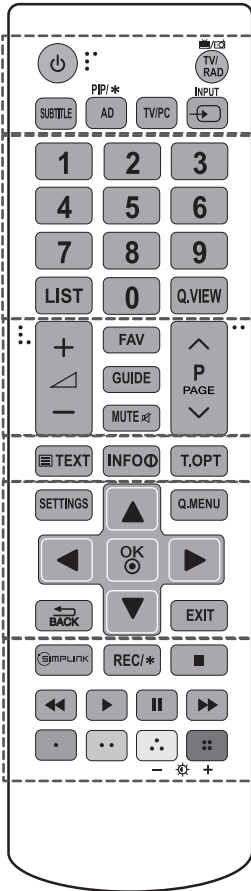

⏻ (VIRTA) Kytke tai katkaise virta.

TV/RAD Valitse radio-, TV- tai DTV-kanava.

SUBTITLE Haluamasi tekstityksen käynnistäminen digitaalisessa tilassa.

AD Kuvan ääniselostustoiminnon voi ottaa käyttöön painamalla AD-painiketta.

PIP/ * kytkee PIP-tilan päälle tai pois päältä. (Mallin mukaan)

TV/PC Vælg TV- eller PC-tilstand.

INPUT Vaihtaa tulolähteen.

Numeronäppäimet Numeroiden kirjoittaminen.

LIST Suosikkiohjelmaluettelon avaaminen.

Q.VIEW Avaa pikavalikot.

FAV Käytä suosikkikanavaluetteloa.

GUIDE Näyttää ohjelmaoppaan.

MUTE Mykistää äänet.

+ / - Säätää äänenvoimakkuutta.

^ / v Selaa tallennettuja ohjelmia tai kanavia.

^ PAGE v Siirry edelliseen tai seuraavaan näyttöön.

Teksti-TV-painikkeet (**TEXT**, **T.OPT**) Näillä painikkeilla ohjataan tekstitelevision toimintaa.

INFO Näyttää nykyisen ohjelman ja näytön tiedot.

SETTINGS Avaa päävalikot.

Q.MENU Avaa pikavalikot.

Siirtymispainikkeet (ylös/alas/vasen/oikea) Selaa valikkoja tai asetuksia.

OK Valitse valikko tai asetus ja vahvista syöte.

← BACK Palaa edelliselle tasolle.

EXIT Tyhjentää kaikki ruutunäytöt ja palaa TV:n katseluun.

SIMPLINK Käyttää AV-laitteita, jotka on liitetty HDMI-kaapelilla ja HDMI-CEC-liitännällä. Avaa SIMPLINK-valikko.

REC / * Aloittaa tallennuksen ja näyttää tallennusvalikon. (Mallin mukaan)

Ohjauspainikkeet (**■**, **▶**, **⏸**, **◀**, **▶**) Ohjaa OMA MEDIA -valikkoja tai yhteensopivia SIMPLINK-laitteita (USB, SIMPLINK).

Väripainikkeet Näillä käytetään joidenkin valikoiden erikoistoimintoja.

(**■**) : Punainen, (**■**) : Vihreä, (**■**) : Keltainen, (**■**) : Sininen

— [] + (Taustavalo) Säätää ruudun kirkkautta säätämällä ruudun taustavaloa.

HUOMAUTUS

- MHEG-ohjelman taustavaloa ei voi säätää keltaisella tai sinisellä painikkeella.

ASETUS

Ohjelmien automaattinen asetus

SETTINGS ⇨ ASETUKSET ⇨ Automaattinen haku

Hakee kanavat automaattisesti.

- Jos tulolähdettä ei ole liitetty oikein, kanavan rekisteröiminen ei ehkä toimi.
- **Automaattinen** haku löytää ainoastaan ne kanavat, jotka lähettävät parhaillaan ohjelmaa.
- Jos **Lukitse järjestelmä** on käytössä, näyttöön tulee salasanan kyselyikkuna.

Kuvien säätäminen ohjatulla kuvatoiminnolla

SETTINGS ⇨ KUVA ⇨ Ohjattu kuvatoiminto III

[Mallin mukaan]

Kalibroi ja säätää kuvan parhaaseen mahdolliseen laatuun ilman kalliita laitteita tai asiantuntija-apua käyttämällä kauko-ohjainta ja ohjattua kuvatoimintoa.

Kuvatilan valitseminen

SETTINGS ⇨ KUVA ⇨ Kuvatila

Valitsee parhaan mahdollisen kuvatilan katseluympäristön tai ohjelman mukaan.

- **Eloisa:** Tehostaa kontrastia, kirkkautta ja terävyyttä, mikä tekee kuvasta eloisamman.
- **Normaali:** Näyttää kuvan normaaleilla kontrasti-, kirkkaus- ja terävyytasoilla.
- **Eco/APS:** [Mallin mukaan] Virransäästötoiminto muuttaa television asetukset vähentämään virrankulutusta.
- **Elokuvateatteri / Peli:** Näyttää parhaan mahdollisen kuvan elokuvien, pelien ja valokuvien (still-kuva) katselussa.
- **Urheilu:** Optimoii videokuvan dynaamista toimintaa varten vahvistamalla esimerkiksi valkoista, ruohon vihreää tai taivaan sinistä.
- **ISF Asiantuntija 1, 2:** Kuvanlaadun säätövalikko, jonka avulla asiantuntijat ja harrastajat saavat kaiken irti TV:stä. Tämä säätövalikko on tarkoitettu ISF-sertifioituille kuvansäädön asiantuntijoille. (ISF-logoa voi käyttää vain ISF-sertifioituissa TV:issä.) ISFccc: Imaging Science Foundation Certified Calibration Control

- Käytettävissä olevat kuvatilat voivat vaihdella tulosignaalin mukaan.
- **ISF** Asiantuntija-tila on tarkoitettu kuvansäädön ammattilaisille tietyn kuvan hallintaan ja hienosäätöön. Tavallisten kuvien kohdalla vaikutukset eivät välttämättä ole suuret.
- ISF-toiminto on saatavilla vain tiettyihin malleihin.

Lisäsäätöjen määrittäminen

SETTINGS ⇨ KUVA ⇨ Kuvatila ⇨ Lisäsäädöt / Edistynyt säätö

Kalibroi kunkin kuvatilan näytön tai säätää kuva-asetukset erityiselle näytölle. Valitse ensin haluamasi **Kuvatila**.

- **Dynaaminen kontrasti:** Säätää kontrastin optimaaliseen tasoon kuvan kirkkauden mukaan.
- **Dynaaminen väri:** Säätää värit sellaisiksi, että kuva näkyy luonnollisemmissa väreissä.
- **Ihonväri:** Ihonväriasteikon voi säätää erikseen käyttäjän määritysten mukaiseksi.
- **Taivaan väri:** Taivaan väri säädetään erikseen.
- **Ruohon väri:** Luonnon väriasteikon (pellot, mäet jne.) voi säätää erikseen.
- **Gamma:** Säätää porrastuskäyrän kuvan lähtösignaalin mukaan suhteessa tulosignaaliin.
- **Värialue:** Valitsee värialueen, joka voidaan näyttää.
- **Reunan terävöitys:** Kuvan ääriviivat ovat selkeät ja erottuvat, mutta silti luonnolliset.
- **Asiantuntijakuvio:** [Mallin mukaan] Kuviot, joita käytetään asiantuntijasäätöihin.
- **Värisuodin:** Suodattaa RGB-väreistä tietyn värialueen, mikä hienosäätää värikylläisyyden ja sävyt tarkasti.
- **Väriämpötila:** Säätää näytön yleisen sävyn haluamaasi tilaan. Asiantuntija-tilassa voi tehdä yksityiskohtaista hienosäätöä mm. Gamma-tapa-asetuksilla.
- **Värienhallintajärjestelmä:** Tällä järjestelmällä asiantuntijat säätävät väriä testikuvioilla. He voivat valita kuudesta värialueesta (punainen/vihreä/sininen/syaani/magenta/keltainen) vaikuttamatta muihin väreihin. Tavallisten kuvien kohdalla säädöt eivät välttämättä johda huomattaviin värieroihin.
- Säädettävien ominaisuuksien valikoima voi vaihdella tulosignaalin tai muiden kuva-asetusten mukaan.

Kuvan lisäasetusten määrittäminen

SETTINGS ⇨ KUVA ⇨ Kuvatila
⇨ Kuva-asetukset

[Mallin mukaan]

Säätää kuvien yksityiskohtaiset asetukset.

- **Kohinanvaimennus:** Poistaa kohinan kuvasta.
- **MPEG-kohinanvaimennus:** Poistaa digitaalisten kuvasignaalien luomisessa syntyvän kohinan.
- **Mustan taso:** Säätää näytön kirkkautta ja kontrastia mustuuden (mustan tason) asteella kuvan mustan tasoon sopivaksi.
- **Todellinen elokuvateatteri:** auttaa pitämään näytön optimaalisena.
- **Kirkkauden liiketunnistussäätö / Super-virrnsäästö:** [Mallin mukaan]
Säästää virrankulutusta säätämällä kirkkautta näytössä olevan liikkuvan kuvan mukaisesti.
- **Säädettävien ominaisuuksien valikoima** voi vaihdella tulosignaalin tai muiden kuva-asetusten mukaan.

TruMotionin käyttö

SETTINGS ⇨ KUVA ⇨ TruMotion

[Mallin mukaan]

Kuvan korjaus, jolloin liikejaksot näkyvät tasaisempina.

- **Pehmeä:** De-judder / De-blur työstää korkeaa aluetta automaattisessa tilassa.
- **Selkeä:** De-judder / De-blur työstää keskialuetta automaattisessa tilassa.
- **Käyttäjä:** De-judder-/de-blur-arvo voidaan määrittää manuaalisesti.
De-judder: toiminto poistaa tärinän.
De-blur: toiminto säätää ja poistaa kuvien sumeutta.

Automaattisessa tilassa videotulon tilan mukaisia värinän ja sumeuden alueita hallitaan TruMotionilla.

Virrnsäästötoiminnon käyttäminen

SETTINGS ⇨ KUVA ⇨ Virrnsäästö

Säätää virtaa näytön kirkkautta säätämällä.

- **Automaattinen:** [Mallin mukaan]
Television tunnistin havaitsee ympäristön valon ja säätää näytön kirkkautta automaattisesti.
- **Pois:** Virrnsäästön poistaminen käytöstä.
- **Vähimmäisarvo / Normaali / Enimmäisarvo:** Määritettyjen virrnsäästöasetusten käyttö.
- **Näytön sammutus:** Näyttö on pois päältä ja vain ääni kuuluu. Voit ottaa näytön takaisin käyttöön painamalla mitä tahansa kauko-ohjaimen näppäintä paitsi virtanäppäintä.

TV-kaiuttimen käyttäminen

SETTINGS ⇨ ÄÄNI ⇨ Äänilähtö ⇨ TV-kaiutin

[Mallin mukaan]

Ääni lähetetään TV-kaiuttimesta.

Ulkaisen kaiuttimen käyttäminen

SETTINGS ⇨ ÄÄNI ⇨ Äänilähtö
⇨ Ulkoinen kaiutin (optinen)

[Mallin mukaan]

Ääni lähetetään optiseen porttiin yhdistetystä kaiuttimesta.

- Simplinkia tuetaan.

Digitaalisen äänentoiston käyttäminen

SETTINGS ⇨ ÄÄNI ⇨ Äänilähtö ⇨ Ulkoinen kaiutin (optinen) ⇨ Digitaalinen äänentoisto

[Mallin mukaan]

Digitaalisen äänentoiston määrittäminen.

Kohde	Äänitulo	Digitaalinen äänentoisto
Automaattinen	MPEG Dolby Digital Dolby Digital Plus HE-AAC	PCM Dolby Digital Dolby Digital Dolby Digital
PCM	Kaikki	PCM

LG-äänilaitteen liittäminen ja käyttäminen

SETTINGS ⇨ ÄÄNI ⇨ Äänilähtö
⇨ LG Äänten synkronointi (optinen)

[Mallin mukaan]

Kytke -logolla varustettu LG-äänilaitte optisen digitaalisen äänilähdön porttiin. LG-äänilaitteen avulla voit nauttia täyteläisestä ja voimakkaasta äänestä vaivattomasti.

Kuulokkeiden käyttäminen

SETTINGS ⇨ ÄÄNI ⇨ Äänilähtö ⇨ Kuuloke

[Mallin mukaan]

Ääni lähetetään kuulokeporttiin liitetystä kuulokkeista.

Äänen ja videon synkronointi

SETTINGS ⇨ ÄÄNI ⇨ AV-synkr. Säätö

[Mallin mukaan]

Videon ja äänen synkronointi heti, kun ne eivät täsmää.

- **Jos asetat AV-synkr. Säätö** -asetukseksi to **Päällä**, voit säätää äänilähdön (TV-kaiuttimet tai SPDIF) kuvaa vastaavaksi.

SIMPLINK-toiminnon käyttäminen

[Mallin mukaan]

SIMPLINK-toiminnolla voit ohjata ja hallita useita multimedialaitteita kätevästi SIMPLINK-valikon kautta.

- 1 Kytke HDMI-kaapeli television **HDMI IN**-liitäntään ja SIMPLINK-laitteen HDMI-lähtöliitäntään.
 - [Mallin mukaan]
Jos kotiteatterin laitteessa on SIMPLINK-toiminto, tee HDMI-liitännät kuten edellä ja kytke lisäkaapeli television optisesta digitaalisesta äänilähdöstä SIMPLINK-laitteen optiseen digitaaliseen äänilähtöön.
- 2 Valitse **INPUT(OPTION) ⇨ SIMPLINK**. SIMPLINK-valikko avautuu.
- 3 Valitse SIMPLINK-asetusikkunassa SIMPLINK-toiminnon asetukseksi **Päällä**.
- 4 Valitse SIMPLINK-valikossa ohjattava laite.
 - Tätä toimintoa voi käyttää vain, jos laitteessa on SIMPLINK-logo. Varmista, että ulkoisessa laitteessa on SIMPLINK-logo.
 - Tarvitset SIMPLINK-toimintoa varten HDMI®-kaapelin (johon on lisätty CEC (Consumer Electronics Control) -toiminto). HDMI®-kaapeleissa on nosta nro 13 laitteiden välistä tiedonsiirtoa varten.
 - Jos siirryt käyttämään toista tulolähdettä, SIMPLINK-laite pysähtyy.
 - Jos käytössä on muun valmistajan HDMI-CEC-toimintoa hyödyntävä laite, SIMPLINK-laite ei ehkä toimi odotetusti.
 - [Mallin mukaan]
Jos valitset tai toistat mediaa laitteesta, jossa on Kotiteatteritoiminto (HT), **HT-kaiutin(Kaiutin)** kytketään automaattisesti.
Jos aiot käyttää **HT-kaiutin(Kaiutin)**-toimintoa, varmista, että käytät optista kaapelia (myydään erikseen).

SIMPLINK-toiminnon kuvaus

- **Suoratoisto:** Multimedialaitteen toisto välittömästi televisiossa.
- **Valitse multimedialaite:** Laitteen valinta SIMPLINK-valikossa ja sen ohjaus televisioruudulta välittömästi.
- **Levyn toisto:** Multimedialaitteen hallinta television kauko-ohjaimella.
- **Kaikkien laitteiden virrankatkaisu:** Kun katkaiset TV:n virran, myös kytkettyjen laitteiden virta katkaistaan.
- **Virta päälle -synkronointi:** Kun HDMI-liitäntään kytketty SIMPLINK-laite aloittaa toiston, TV käynnistyy automaattisesti.
- **Kaiutin:** [Mallin mukaan] Valitse joko kotiteatterin tai television kaiutin.

Salasanan määrittäminen

SETTINGS ⇨ LUKITUS ⇨ Määritä salasana

Määrittää tai muuttaa TV:n salasanan. Oletussalasanana on '0000'.

Jos maaksi on valittu Ranska, oletussalasanana ei ole '0000' vaan '1234'.

Jos maaksi on valittu Ranska, salasanaa ei voida määrittää numerosarjaksi '0000'.

Tehdasasetusten määrittäminen

SETTINGS ⇨ ASETUS ⇨ Tehdasasetus

Kaikki tallennetut tiedot poistetaan ja TV-asetukset nollataan. Television virta sammuu ja kytkeytyy uudelleen automaattisesti päälle ja asetukset nollataan.

- Kun **Lukitse järjestelmä** on käytössä, avautuvassa ponnahdusikkunassa kysytään salasanaa.
- Älä katkaise virtaa alustuksen aikana.

USB-laitteen poistaminen

Q.MENU ⇨ USB-laite

Valitse poistettava USB-muisti.

Kun näet viestin, että USB-laite on poistettu, voit irrottaa sen televisiosta.

- Kun USB-laite on valittu poistettavaksi, sitä ei voi enää lukea. Irrota USB-muisti ja kytke se uudelleen.

USB-muistin käyttäminen - varoitus

- Jos USB-muistiin sisältyy automaattinen tunnistusohjelma tai siinä on oma ohjain, se ei ehkä toimi.
- Jotkin USB-muistit eivät ehkä toimi lainkaan tai toimivat virheellisesti.
- Käytä vain sellaisia USB-muisteja, jotka on alustettu Windows FAT32- tai NTFS-tiedostojärjestelmään.
- Jos käytössä on ulkoinen USB-kiintolevy, suosituksena on käyttää laitteita, joiden nimellisarvo on alle 5 V ja nimellisvirta alle 500 mA.
- On suositeltavaa, että käytettävä USB-muisti on alle 32 Gt ja USB-kiintolevy alle 1 Tt.
- Jos virransäästötoimintoa hyödyntävä USB-kiintolevy ei toimi oikein, katkaise virta ja kytke se takaisin. Lisätietoja on USB-kiintolevyn käyttöoppaassa.
- USB-muistissa olevat tiedot voivat vahingoittua, joten tärkeät tiedostot on syytä varmuuskopioida toiseen laitteeseen. Tietojen ylläpito on käyttäjän vastuulla eikä valmistaja vastaa tietojen menetyksistä.

Oma media -tuettu tiedosto

- Tiedonsiirron enimmäisnopeus: 20 Mbps (megabittia sekunnissa)
- Tuetut ulkoisen tekstityksen muodot: *.srt (SubRip), *.smi (SAMI), *.sub (SubViewer, MicroDVD, DVDsubtitleSystem, SubIdx(Vobsub)), *.ass/*ssa (SubStation Alpha), *.txt (TMplayer), *.psb (PowerDivX)
- Tuetut sisäisen tekstityksen muodot: XSUB (tukee DivX6:lla luotuja sisäisiä tekstityksiä)

Tuetut videomuodot

- Enimmäistarkkuus: 1920 x 1080 @ 30p (vain Motion JPEG 640 x 480 @ 30p)
- .asf, .wmv
[Video] MPEG-2, MPEG-4 Part2, DivX3.11, DivX4, DivX5, DivX6, XviD, H.264/AVC, VC1(WMV3, WVC1), MP43
[Audio] WMA Standard, WMA9(Pro), MP3, AAC, AC3, MP3, 3D WMV Single Stream.
- divx, .avi
[Video] MPEG-2, MPEG-4 Part2, DivX3.11, DivX4, DivX5, DivX6, XviD, H.264/AVC
[Audio] HE-AAC, LPCM, ADPCM, MPEG-1 Layer I, MPEG-1 Layer II, Dolby Digital, MPEG-1 Layer III (MP3), *DTS

- .ts, .trp, .tp, .mts, .m2ts
[Video] H.264/AVC, MPEG-2, AVS, VC1
[Audio] MPEG-1 Layer I, MPEG-1 Layer II, MPEG-1 Layer III (MP3), Dolby Digital, Dolby Digital Plus, AAC, HE-AAC, *DTS
- .vob
[Video] MPEG-1, MPEG-2
[Audio] Dolby Digital, MPEG-1 Layer I, MPEG-1 Layer II, DVD-LPCM
- mp4, .m4v, .mov
[Video] MPEG-2, MPEG-4 Part2, DivX3.11, DivX4, DivX5, DivX6, XVID, H.264/AVC
[Audio] AAC, MPEG-1 Layer III (MP3), *DTS
- .mkv
[Video] MPEG-2, MPEG-4 Part2, DivX3.11, DivX4, DivX5, DivX6, XVID, H.264/AVC [Audio] HE-AAC, Dolby Digital, MPEG-1 Layer III (MP3), *DTS, LPCM
- motion JPEG
[Video] MJPEG
[Audio] LPCM, ADPCM
- .mpg, .mpeg, .mpe
[Video] MPEG-1, MPEG-2
[Audio] MPEG-1 Layer I, MPEG-1 Layer II, Dolby Digital, LPCM
- .dat
[Video] MPEG-1, MPEG-2
[Audio] MP2
- flv
[Video] Sorenson H.263, H.264/AVC
[Audio] MP3, AAC, HE-AAC
- *rm, *rmvb
[Video] RV30, RV40
[Audio] Dolby Digital, AAC, HE-AAC, RA6(Cook)
- 3gp, 3gp2
[Video] H.264/AVC, MPEG-4 Part2
[Audio] AAC, AMR(NB/WB)
- *DTS / *rm / *rmvb: Mallin mukaan

Tuetut äänimuodot

- Tiedostotyppi: mp3
[Bittinopeus] 32 Kbps - 320 Kbps
[Näytetaajuus] 16 kHz - 48 kHz
[Tukij] MPEG1, MPEG2, Layer2, Layer3
- Tiedostotyppi: AAC
[Bittinopeus] vapaa muoto
[Näytetaajuus] 8 kHz ~ 48 kHz
[Tukij] ADIF, ADTS
- Tiedostotyppi: M4A
[Bittinopeus] vapaa muoto
[Näytetaajuus] 8 kHz ~ 48 kHz
[Tukij] MPEG-4

- Tiedostotyyppi: WMA
[Bittinopeus] 128 Kbps ~ 320 Kbps
[Näytetaajuus] 8 kHz ~ 48 kHz
[Tuki] WMA7, WMA8, WMA9 Standard
- Tiedostotyyppi: WMA
[Bittinopeus] ~ 768 Kbps
[Kanava / Näytetaajuus]
M0: enintään 2-kanavainen @ 48 kHz
(paitsi LBR-tila),
M1: enintään 5.1-kanavainen @ 48 kHz
M2: enintään 5.1-kanavainen @ 96 kHz
[Tuki] WMA 10 Pro
- Tiedostotyyppi: OGG
[Bittinopeus] vapaa muoto
[Näytetaajuus] 8kHz ~ 48 kHz
[Tuki] OGG Vorbis

Tuetut valokuvamuodot

- Luokka: 2D (jpeg, jpg, jpe)
[Käytettävissä oleva tiedostotyyppi]
SOF0: perustaso,
SOF1: laajennettu jaksoittainen,
SOF2: progressiivinen
[Valokuvan koko] Vähintään: 64 x 64,
Enintään: Normaali tyyppi: 15360 (L) x 8640 (K),
Progressive Type: 1920 (L) x 1440 (K)
- Luokka: BMP
[Valokuvan koko] Vähintään: 64 x 64,
Enintään: 9600 x 6400
- Luokka: PNG
[Käytettävissä oleva tiedostotyyppi] lomitettu,
lomittelematon
[Valokuvan koko] Vähintään: 64 x 64, Enintään:
Lomitettu: 1200 x 800, Lomittelematon: 9600 x
6400
- BMP- ja PNG-muotoisten tiedostojen näyttäminen saattaa olla hitaampaa kuin JPEG-tiedostojen näyttäminen.

VERKON KÄYTTÖOP- PAAN TARKASTELU

Yksityiskohtaiset tiedot käyttöoppaista on saatavilla osoitteessa www.lg.com.

HUOLTO

TV:n puhdistus

Puhdista TV säännöllisesti, jotta sen suorituskyky säilyy korkeana ja käyttöikä on pitkä.



VAARA

- Muista katkaista virta ja irrottaa virtakaapelit ja muut kaapelit ennen puhdistusta.
- Kun TV on pitkään käyttämättömänä, irrota virtajohto seinäpistorasiasta, jotta salama tai virtapiikki ei vahingoittaisi vastaanotinta.

Näyttö, kehys, Runko ja jalusta

- Poista pöly tai kevyt lika pyyhkimällä pinta kuivalla, puhtaalla ja pehmeällä kankaalla.
- Poista pinttynyt lika pehmeällä kankaalla, joka on kostutettu puhtaassa vedessä tai miedossa pesuliouksessa. Pyyhi pinta välittömästi tämän jälkeen kuivalla kankaalla.



VAARA

- Varo koskemasta näyttöön, jotta se ei vahingoitu.
- Älä työnnä, hankaa tai kolhi pintaa kynnellä tai terävällä esineellä, sillä se voi vaurioittaa näyttöä ja aiheuttaa kuvan vääristymistä.
- Älä käytä kemikaaleja, jotka voivat vaurioittaa tuotetta.
- Älä suihkuta nestettä pinnalle. Jos television sisään pääsee vettä, seurauksena voi olla tulipalo, sähköisku tai toimintahäiriö.

SUOMI

Virtajohto

Poista virtajohtoon kertynyt pöly tai lika säännöllisesti.

VIANMÄÄRITYS

Ongelma	Ratkaisu
TV:tä ei voi ohjata kauko-ohjaimella.	<ul style="list-style-type: none"> • Tarkista televisiossa oleva kauko-ohjaintunnistin ja yritä uudelleen. • Varmista, että television ja kauko-ohjaimen välissä ei ole esteitä. • Tarkista, että paristot toimivat ja että ne on asennettu oikein (+ ja +, - ja -).
Ruudulla ei näy kuvaa, eikä ääntä kuulu.	<ul style="list-style-type: none"> • Varmista, että vastaanottimessa on virta. • Varmista, että virtajohto on kytketty seinäpistorasiaan. • Tarkista seinäpistorasian kunto kytkemällä siihen jokin muu laite.
TV:n virta katkeaa äkillisesti.	<ul style="list-style-type: none"> • Tarkista virranhallinnan asetukset. Virransaanti voi olla katkonaista. • Tarkista, onko Autom. valmiustila (Mallin mukaan) / TV:n sulkuaika / Uniajastin otettu käyttöön AIKA-asetuksissa. • Jos TV ei saa signaalia, se sammuu automaattisesti 15 minuutin käyttämättömyyden jälkeen.
Tietokoneeseen kytkettäessä (HDMI/DVI) näkyviin tulee viesti "Ei signaalia" tai "Epäkelpo formaatti".	<ul style="list-style-type: none"> • Käynnistä/sammuta TV kauko-ohjaimella. • Kytke HDMI-kaapeli uudelleen. • Käynnistä tietokone uudelleen, kun TV on päällä.

SPECIFICATIONS

Product specifications may be changed without prior notice due to upgrade of product functions.

MODELS		22LB45**	24LB45**	28LB45**
		22LB4500-ZB	24LB4500-ZB	28LB4500-ZB
	22LB4506-ZB	24LB4506-ZB	28LB4506-ZB	
	22LB4508-ZB	24LB4508-ZB	28LB4508-ZB	
	22LB450B-ZB	24LB450B-ZB	28LB450B-ZB	
	22LB450U-ZB	24LB450U-ZB	28LB450U-ZB	
	22LB450V-ZB	24LB450V-ZB	28LB450V-ZB	
	22LB4570-ZF	24LB4570-ZF	28LB4570-ZF	
	22LB4576-ZF	24LB4576-ZF	28LB4576-ZF	
	22LB4578-ZF	24LB4578-ZF	28LB4578-ZF	
	22LB457B-ZF	24LB457B-ZF	28LB457B-ZF	
	22LB457U-ZF	24LB457U-ZF	28LB457U-ZF	
	22LB457V-ZF	24LB457V-ZF	28LB457V-ZF	
Dimensions (W x H x D)	With stand (mm)	507.6 x 355.9 x 140.6	556 x 384.3 x 140.6	641.5 x 432.0 x 175
	Without stand(mm)	507.6 x 315.7 x 53.1	556 x 343.1 x 53.1	641.5 x 395.8 x 57.6
Weight	With stand (kg)	3.1	3.7	4.6
	Without stand (kg)	2.9	3.5	4.4
Power Consumption(Typical)		30W	33W	33W
Power Requirement		19 V $\overline{\text{---}}$ 2.0 A	19 V $\overline{\text{---}}$ 2.0 A	19 V $\overline{\text{---}}$ 2.0 A
AC/DC Adapter		Manufacturer : Lien Chang		
		Model : LCAP16B-E, LCAP25B		
		Manufacturer : LG Innotek		
		Model : PSAB-L205B, PSAB-L204B		
		In : AC 100 - 240 V ~ 50/60 Hz		
		Out : DC 19 V $\overline{\text{---}}$ 2.1 A		

CI Module Size(W x H x D)		100.0 mm x 55.0 mm x 5.0 mm	
Environment condition	Operating Temperature	0 °C to 40 °C	
	Operating Humidity	Less than 80 %	
	Storage Temperature	-10 °C to 60 °C	
	Storage Humidity	Less than 85 %	
	Satellite Digital TV	Digital TV	Analogue TV
Television System	DVB-T/T2 DVB-C DVB-S/S2	DVB-T DVB-C	PAL/SECAM B/G/I/D/K, SECAM L/L'
Programme Coverage	VHF, UHF C-Band, Ku-Band	VHF, UHF	VHF: E2 to E12, UHF: E21 to E69, CATV: S1 to S20, HYPER: S21 to S47
Maximum number of storable programmes	6,000	1,500	
External Antenna Impedance	75 Ω		

HDMI (DTV) supported mode

Resolution	Horizontal Frequency (kHz)	Vertical Frequency (Hz)
720 x 480	31.469	59.940
	31.500	60.000
720 x 576	31.250	50.000
1280 x 720	37.500	50.000
	44.960	59.940
	45.000	60.000
1920 x 1080	33.720	59.940
	33.750	60.000
	28.125	50.000
	27.000	24.000
	33.750	30.000
	56.250	50.000
	67.430	59.940
	67.500	60.000

HDMI (PC) supported mode

Resolution	Horizontal Frequency (kHz)	Vertical Frequency (Hz)
720 x 400	31.468	70.080
640 x 480	31.469	59.940
	37.500	75.000
800 x 600	37.879	60.317
	46.875	75.000
1024 x 768	48.363	60.004
	60.023	75.029
1280 x 800	49.702	59.810
1366 x 768	47.717	59.790

! NOTE

- The optimal display resolution
- 1366 X 768 @60Hz
- The optimal timing in each mode is vertical frequency 60Hz.

Component port connecting information

Component ports on the TV	Y	P _B	P _R
Video output ports on DVD player	Y	P _B	P _R
	Y	B-Y	R-Y
	Y	Cb	Cr
	Y	Pb	Pr

Signal	Component
480i/576i	O
480p/576p	O
720p/1080i	O
1080p	O (50 Hz / 60 Hz only)

REGULATORY

LG Recycling Policy (Only EU)

LG Electronics offers a customized e-waste take-back & recycling service that meets local needs and requirements in the countries where e-waste regulations are in place, and also provides product and packaging take-back & recycling service voluntarily in some countries. LG Electronics evaluates products' recyclability at the design step using LG's recyclability evaluation tool, with the goal of improving recyclability where practicable. Through these activities, LG seeks to contribute to conserving natural resources and protecting the environment.

For more information about the LG Recycling Policy, please visit our global site at <http://www.lg.com/global/sustainability/environment/take-back-recycling>

Energy Saving

Energy efficiency cuts energy consumption and thus saves money by reducing electricity bills. The following indications allow to reduce power consumption when the television is not being watched:

- Turning the television off at its mains supply, or un-plugging it, will cut energy use to zero for all televisions, and is recommended when the television is not being used for a long time, e.g. when on holiday,
- Putting the television into standby mode, will reduce energy consumption, but will still draw some power,
- Reducing the brightness of the screen will reduce energy use.

Disposal of waste batteries (Applicable in the European Union and other European countries with separate collection systems)

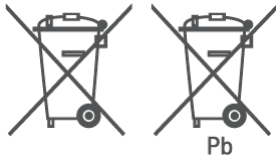

This symbol on the battery or on the packaging indicates that the battery provided with this product shall not be treated as household waste.

By ensuring these batteries are disposed of correctly, you will help prevent potentially negative consequences for the environment and human health which could otherwise be caused by inappropriate waste handling of the battery. The recycling of the materials will help to conserve natural resources.

In case of products that for safety, performance or data integrity reasons require a permanent connection with an incorporated battery, this battery should be replaced by qualified service staff only.

To ensure that the battery will be treated properly, hand over the product at end-of-life to the applicable collection point for the recycling of electrical and electronic equipment.

For all other batteries, please view the section on how to remove the battery from the product safely. Hand the battery over to the applicable collection point for the recycling of waste batteries.

For more detailed information about recycling of this product or battery, please contact your local authority, your household waste disposal service or the shop where you purchased the product.

EU ecolabel (Only EU ecolabel applied model)

LGE announced the 'LG Declaration for a Cleaner Environment' in 1994, and this ideal has served as a Guiding managerial principle ever since. The Declaration is a foundation that has allowed us to undertake Environmentally friendly activities in careful consideration of economic, environmental, and social aspects. We promote activities for environmental preservation, and we specifically develop our products to embrace the Concept of environment-friendly through whole process from getting raw materials, production, transportation, usage and end-of-life. These environmental characteristics are endorsed by the award of the European Commission as approval of the product environmental status for energy saving. Facilities for recycling and a host of other features.

The full list of criteria and more information on the eco label can be found at the web-site address : <http://www.ecolabel.eu>



Better for the environment...

- High Energy Efficiency
- Reduced CO2 emissions
- Designed to facilitate repair and recycling

... better for you.

EU Ecolabel : PL/22/004

Restriction of Hazardous Substances (Only Ukraine) Обмеження України на наявність небезпечних речовин

- The equipment complies with requirements of the Technical Regulation, in terms of restrictions for the use of certain dangerous substances in electrical and electronic equipment.
- Устаткування відповідає вимогам технічного регламенту щодо обмеженого використання небезпечних речовин в електричному і електронному обладнанні.

Isolator (Only Sweden, Norway)

- "Equipment connected to the protective earthing of the building installation through the mains connection or through other equipment with a connection to protective earthing - and to a cable distribution system using coaxial cable, may in some circumstances create a fire hazard. Connection to a cable distribution system has therefore to be provided through a device providing electrical isolation below a certain frequency range (galvanic isolator, see EN 60728-11)"
- "Utrustning som är kopplad till skyddsjord via jordat vägguttag och/eller via annan utrustning och samtidigt är kopplad till kabel-TV nät kan i vissa fall medföra risk för brand. För att undvika detta skall vid anslutning av utrustningen till kabel-TV nät galvanisk isolator finnas mellan utrustningen och kabel-TV nätet."
- "Utstyr som er koplet til beskyttelsesjord via nettplugg og/eller via annet jordtilkoplede utstyr - og er tilkoplede et kabel-TV nett, kan forårsake brannfare. For å unngå dette skal det ved tilkopling av utstyret til kabel-TV nettet installeres en galvanisk isolator mellom utstyret og kabel-TV nettet."







Please contact LG First.
If you have any inquiries or comments,
please contact LG customer information centre.

LG Customer Information Centre

Country	LG Service ☎	Country	LG Service ☎
Österreich	0 810 144 131	Nederland	0900 543 5454
België	015 200 255	Norge	800 187 40
Luxembourg	0032 15 200255	Polska	801 54 54 54
България	07001 54 54	Portugal	808 78 54 54
Česká Rep.	810 555 810	România	031 228 3542
Danmark	8088 5758	Slovensko	0850 111 154
Suomi	0800 0 54 54	España	902 500 234
France	3220 dites LG ou tapez 54	Sverige	0770 54 54 54
Deutschland	01806 11 54 11 (0,20€ pro Anruf aus dem Festnetz der DTAG; Mobilfunk: max. 0,60€ pro Anruf)	Schweiz	0848 543 543
Ελλάδα	801 11 200 900, 210 4800 564	United Kingdom	0844 847 5454
Magyarország	06 40 54 54 54	Россия	8 800 200 7676
Éire	0818 27 6955	Eesti	800 9990
Italia	199600099	Украина	0 800 303 000
Беларусь	8 820 0071 1111	Казахстан	8 8000 805 805, 2255(GSM)
Latvija	80200201	Узбекистан	8 800 120 2222
Lietuva	880008081	Кыргызстан	8 0000 710 005

www.lg.com

Record the model number and serial number of the TV.

Refer to the label on the back cover and quote this information to your dealer when requiring any service.

MODEL _____

SERIAL _____

