



# OWNER'S MANUAL LED TV\*

\* LG LED TV applies LCD screen with LED backlights.

Please read this manual carefully before operating your set and retain it for future reference.

LB49\*\*

LB57\*\*

LB58\*\*



P/NO : MFL68027041(1402-REV00)  
Printed in Korea

[www.lg.com](http://www.lg.com)

## TABLE OF CONTENTS

### **A-3 SETTING UP THE TV**

A-3 Attaching the stand

### **A-7 MAKING CONNECTIONS**

A-7 Antenna connection

A-10 Satellite dish connection

A-11 Adapter connection

A-13 Euro Scart connection

A-18 Other connections

COMMON

### **LANGUAGE LIST**

English

Magyar

Polski

Česky

Slovenčina

Română

Български

Eesti

Lietuvių k.

Latviešu

Srpski

Hrvatski

Shqip

Bosanski

Македонски

Русский

LANGUAGE

### **B-1 SPECIFICATIONS**

COMMON

# SETTING UP THE TV

Image shown may differ from your TV.

## Attaching the stand

22LB49\*\*-ZH

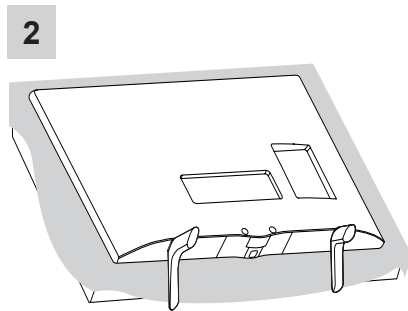
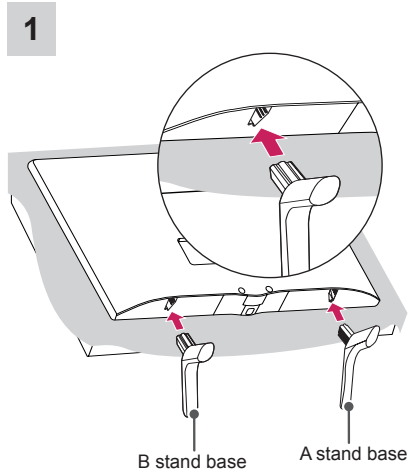

28LB49\*\*-ZH

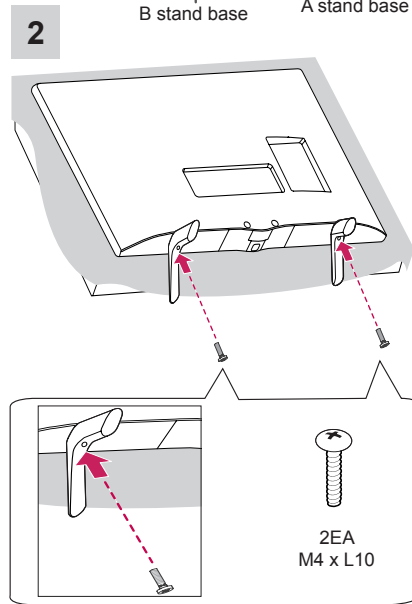
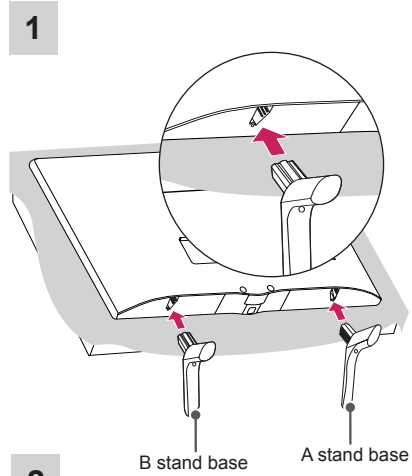

LB49\*\*-ZB/ZG

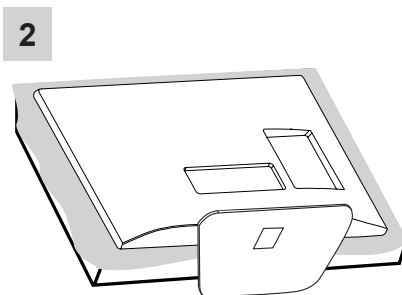
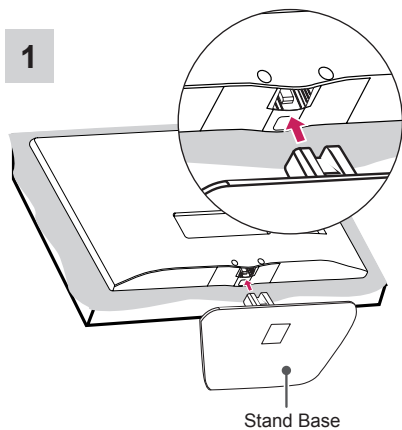

LB57\*\*, LB58\*\*-ZA/ZB/ZG/ZJ

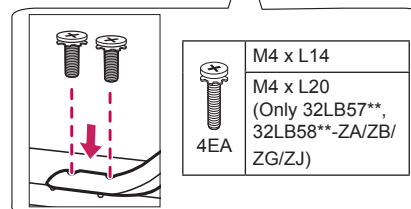
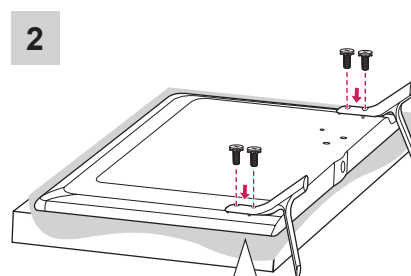
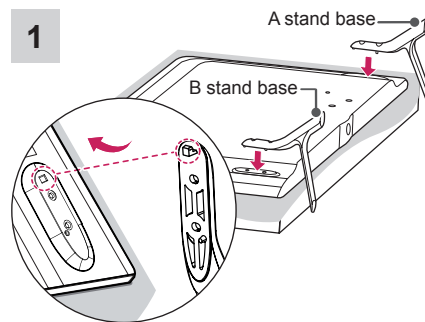

32/39LB58\*\*-ZM

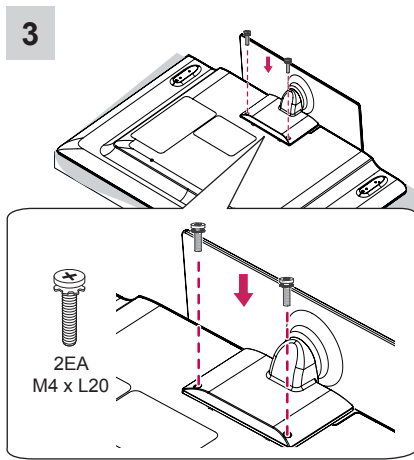
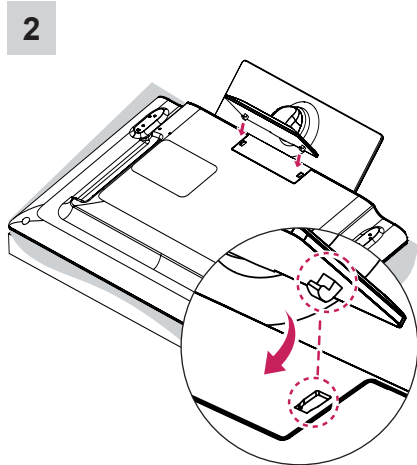
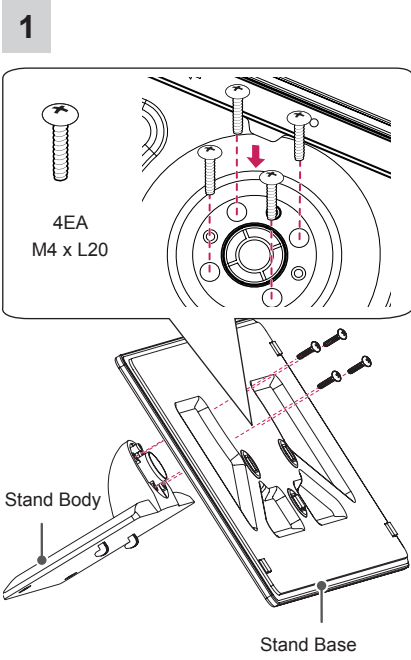

42/47/50/55/60LB58\*\*-ZM

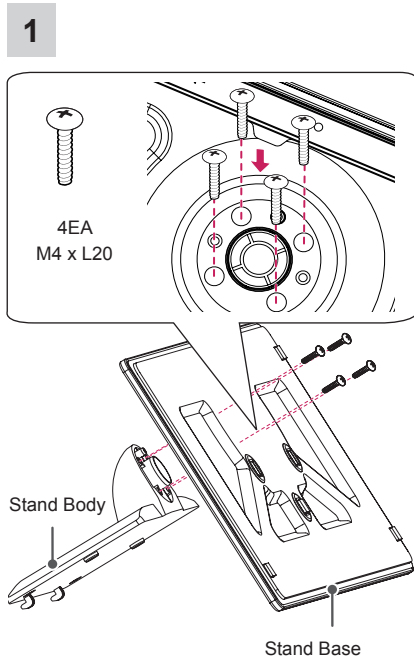

2

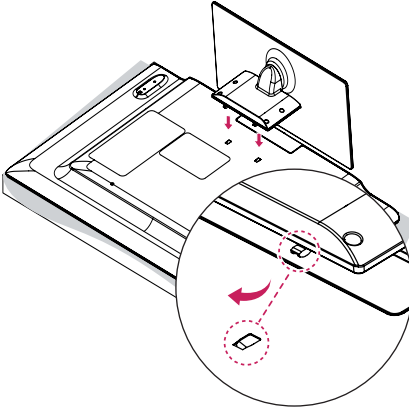

3

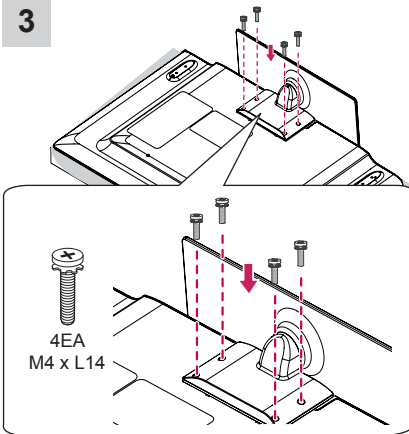

**CAUTION**

- When attaching the stand to the TV set, place the screen facing down on a cushioned table or flat surface to protect the screen from scratches.

**NOTE**

- The Rubber will protect the opening from accumulating dust and dirt. When installing the wall mounting bracket, use the Rubber. (Only LB58\*\*-ZM)

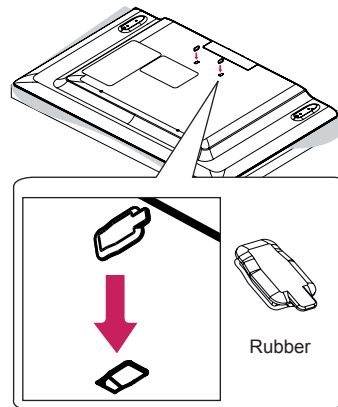

## MAKING CONNECTIONS

This section on **MAKING CONNECTIONS** mainly uses diagrams for the LB57\*\* models.

### Antenna connection

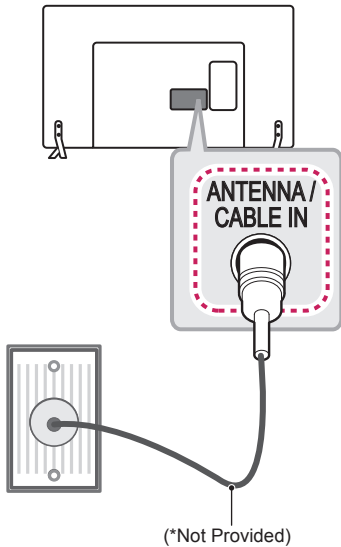

#### English

Connect the TV to a wall antenna socket with an RF cable (75 Ω).

#### NOTE

- Use a signal splitter to use more than 2 TVs.
- If the image quality is poor, install a signal amplifier properly to improve the image quality.
- If the image quality is poor with an antenna connected, try to realign the antenna in the correct direction.
- An antenna cable and converter are not supplied.
- Supported DTV Audio: MPEG, Dolby Digital, Dolby Digital Plus, HE-AAC

#### Magyar

Csatlakoztassa a TV-t egy fali antennaaljzatba egy RF-kábellel (75 Ω).

#### MEGJEGYZÉS

- 2-nél több TV használatához használjon jelelosztót.
- Nem megfelelő képminőség esetében alkalmazzon jeleerősítőt a minőség javítása érdekében.
- Ha a csatlakoztatott antenna használatával a képminőség gyenge, állítsa be az antennát a megfelelő irányba.
- Az antennakábel és az átalakító nem tartozék.
- Támogatott DTV Audio: MPEG, Dolby Digital, Dolby Digital Plus, HE-AAC

#### Polski

Telewizor należy podłączyć do ściennego gniazdka antenowego za pomocą przewodu antenowego RF (75 Ω).

#### UWAGA

- Aby korzystać z więcej niż dwóch odbiorników telewizyjnych, należy użyć rozdzielacza sygnału antenowego.
- Jeżeli jakość obrazu jest niska, należy zainstalować odpowiedni wzmacniacz sygnału w celu jej poprawienia.
- Jeżeli jakość obrazu jest niska podczas korzystania z anteny, spróbuj dostosować kierunek ustawienia anteny.
- Przewód antenowy i konwerter nie są dostarczane w zestawie.
- Obsługa dźwięku telewizji cyfrowej: MPEG, Dolby Digital, Dolby Digital Plus, HE-AAC

**Česky**

Připojte televizor k nástěnné zásuvce antény pomocí kabelu RF (75 Ω).

**POZNÁMKA**

- Jestliže budete používat více než 2 televizory, použijte rozdělovač signálu.
- Jestliže má obraz špatnou kvalitu, nainstalujte správným způsobem zesilovač signálu, aby se kvalita zlepšila.
- Pokud je kvalita obrazu s připojenou anténou špatná, zkuste anténu natočit správným směrem.
- Kabel antény a převaděč nejsou součástí dodávky.
- Podporované DTV Audio: MPEG, Dolby Digital, Dolby Digital Plus, HE-AAC

**Slovenčina**

Pripojte televizor ku konektoru antény v stene prostredníctvom kábla RF (75 Ω).

**POZNÁMKA**

- Ak chcete používať viac ako 2 monitory, použite rozdeľovač signálu.
- Ak je kvalita obrazu slabá, na vylepšenie kvality obrazu správne pripojte zosilňovač signálu.
- Ak je pripojená anténa a kvalita obrazu je nízka, skúste otočiť anténu správnym smerom.
- Kábel na pripojenie antény a konvertor nie sú súčasťou dodávky.
- Podporovaný formát zvuku DTV: MPEG, Dolby Digital, Dolby Digital Plus, HE-AAC

**Română**

Conectați televizorul la priză unei antene de perete cu un cablu RF (75 Ω).

**NOTĂ**

- Utilizați un splitter de semnal pentru a utiliza mai mult de 2 televizoare.
- În cazul în care calitatea imaginii este slabă, instalați în mod corect un amplificator de semnal pentru a îmbunătăți calitatea imaginii.
- În cazul în care calitatea imaginii este slabă cu antena conectată, încercați să orientați din nou antena în direcția corectă.
- Cablul antenei și transformatorul nu sunt furnizate.
- Format audio DTV acceptat: MPEG, Dolby Digital, Dolby Digital Plus, HE-AAC

**Български**

Включете телевизора в стенно гнездо за антена чрез радиочестотен кабел (75 Ω).

**ЗАБЕЛЕЖКА**

- Използвайте сплитер на сигнала, който е предназначен за повече от 2 телевизора.
- Ако качеството на изображението е лошо, монтирайте усилвател на сигнала, за да го подобрите.
- Ако качеството на изображението е слабо със свързана антена, опитайте да настроите антената отново в правилната посока.
- Кабелът на антената и преобразувателят не се предоставят в комплекта.
- Поддържан DTV звук: MPEG, Dolby Digital, Dolby Digital Plus, HE-AAC

**Eesti**

Ühendage teler antenni seinapistikusse RF-kaabliga (75 Ω).

**MÄRKUS**

- Rohkem kui kahe teleri kasutamiseks kasutage signaalijaoturit.
- Kui kujutise kvaliteet on kehv, paigaldage kujutise kvaliteedi parendamiseks signaalivõimendi.
- Kui kujutise kvaliteet on kehv ja antenn on ühendatud, suunake antenn õigesse suunda.
- Antennikaablit ega muundurit tarnekomplektis ei ole.
- Toetatud DTV audio: MPEG, Dolby Digital, Dolby Digital Plus, HE-AAC

**Lietuvių k.**

Prijunkite televizorių prie sieninio antenos lizdo RF kabeliu (75 Ω).

**PASTABA**

- Naudokite signalo skirstytuvą, jei norite naudoti daugiau nei 2 televizorius.
- Jei vaizdo kokybė prasta, įai pagerinti tinkamai sumontuokite signalo stiprintuvą.
- Jeigu prijungus anteną vaizdo kokybė prasta, bandykite reguliuodami rasti tinkamą antenos kryptį.
- Antenos kabelis ir konverteris nepriedami.
- Palaikomas DTV garsas: MPEG, Dolby Digital, Dolby Digital Plus, HE-AAC



**Latviešu**

Pievienojiet televizoru antenas rozetei sienā, izmantojot RF kabeli (75 Ω).

**PIEZĪME**

- Lai lietotu vairāk nekā divus televizorus, izmantojiet signāla sadalītāju.
- Ja attēla kvalitāte ir vāja, attēla kvalitātes uzlabošanai uzstādiēt signāla pastiprinātāju.
- Ja attēla kvalitāte ir vāja un ir pievienota antena, mēģiniet koriģēt antenas izvietojumu pareizā virzienā.
- Antenas kabelis un pārveidotājs komplektā nav iekļauti.
- Atbalstītais DTV audio formāts: MPEG, Dolby Digital, Dolby Digital Plus, HE-AAC

**Shqip**

Lidheni TV-në me një prizë të antenës në mur me një kablo RF (75 Ω).

**SHËNIM**

- Përdorni ndarës sinjali për të lidhur më shumë se 2 televizorë.
- Nëse cilësia e figurës është e dobët, instaloni përforsues sinjali për ta përmirësuar.
- Nëse cilësia e figurës është e dobët me një antenë të lidhur, mundohuni ta vendosni antenën në drejtimin e duhur.
- Kabloja e antenës dhe konvertuesi nuk jepen me televizorin.
- Audioja e mbështetur DTV: MPEG, Dolby Digital, Dolby Digital Plus, HE-AAC

**Srpski**

Povežite televizor na zidni antenski priključak pomoću RF kabla (75 Ω).

**NAPOMENA**

- Ukoliko imate više od dva televizora, upotrebite skretnicu antenskog signala.
- Ako je slika lošeg kvaliteta, instalirajte pojačavač signala da biste postigli bolji kvalitet slike.
- Ako je slika lošeg kvaliteta dok je povezana antena, usmerite antenu u odgovarajućem smeru.
- Antenski kabl i pojačavač se ne isporučuju uz uređaj.
- Podržani DTV standardi zvuka: MPEG, Dolby Digital, Dolby Digital Plus, HE-AAC

**Bosanski**

Povežite TV na utičnicu zidne antene RF kablom (75 Ω).

**NAPOMENA**

- Ako želite koristiti više od dva TV uređaja, upotrijebite frekvencijsku skretnicu antenskog signala.
- Ako je kvalitet slike loš, instalirajte pojačivač signala pravilno kako biste poboljšali kvalitet slike.
- Ako je kvalitet slike loš i pored povezane antene, pokušajte ponovo okrenuti antenu u odgovarajućem smjeru.
- Kabl antene i pretvarač se ne isporučuju.
- Podržani DTV zvuk: MPEG, Dolby Digital, Dolby Digital Plus, HE-AAC

**Hrvatski**

Priključite televizor u zidnu antensku utičnicu pomoću RF kabela (75 Ω).

**NAPOMENA**

- Ako želite koristiti više od 2 televizora, upotrijebite razdjelnik signala.
- Ako je kvaliteta slike loša, ugradite pojačalo signala kako biste postigli bolju kvalitetu slike.
- Ako je kvaliteta slike slaba iako koristite antenu, pokušajte je okrenuti u pravom smjeru.
- Antenski kabl i pretvarač ne isporučuju se s proizvodom.
- Podržani DTV zvuk: MPEG, Dolby Digital, Dolby Digital Plus, HE-AAC

**Македонски**

Поврзете го телевизорот со ѕиден приклучок за антена со RF кабел (75 Ω).

**ЗАБЕЛЕШКА**

- За користење на повеќе од 2 телевизори употребете разделник на сигнал.
- Ако квалитетот на сликата е слаб, правилно инсталирајте засилувач на сигнал за подобрување на квалитетот на сликата.
- Ако квалитетот на сликата е слаб кога е поврзана антена, обидете се да ја насочите антената во правилна насока.
- Кабелот за антената и конвертерот не се испорачуваат.
- Поддржано DTV аудио: MPEG, Dolby Digital, Dolby Digital Plus, HE-AAC

**Русский**

Подключите телевизор к настенной антенной розетке с помощью телевизионного кабеля (75 Ω).

**ПРИМЕЧАНИЕ**

- Для подключения нескольких телевизоров используйте антенный разветвитель.
- При плохом качестве изображения правильно установите усилитель сигнала, чтобы обеспечить изображение более высокого качества.
- Если после подключения антенны качество изображения плохое, направьте антенну в правильном направлении.
- Антенный кабель и преобразователь в комплект поставки не входят.
- Поддерживаемый формат DTV Audio: MPEG, Dolby Digital, Dolby Digital Plus, HE-AAC

**Satellite dish connection**

(Only satellite models)

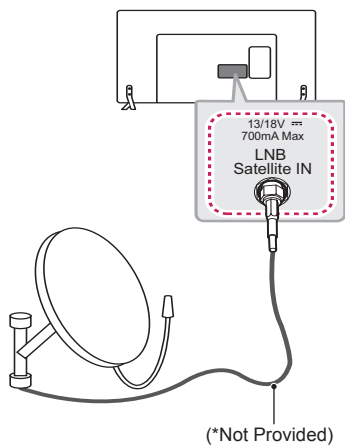
**English**

Connect the TV to a satellite dish to a satellite socket with a satellite RF cable (75 Ω).

**Magyar**

Csatlakoztassa a TV-készüléket a műholdvevő antennához tartozó aljzathoz RF kábellel (75 Ω).

**Polski**

Telewizor należy podłączyć do anteny satelitarnej, umieszczając przewód RF anteny satelitarnej (75 Ω) w gnieździe anteny satelitarnej telewizora.

**Česky**

Připojte televizor k satelitní anténě prostřednictvím zásuvky pro satelitní příjem a satelitního kabelu RF (75 Ω).

**Slovenčina**

Pripojte televizor k satelitnej paraboličkej anténe cez konektor satelitu prostredníctvom kábla RF (75 Ω).

**Română**

Conectați televizorul la priza unei antene de perete cu un cablu RF (75 Ω).

**Български**

Свържете телевизора със сателитна чиния и включете в сателитно гнездо чрез сателитен радиочестотен кабел (75 Ω).

**Eesti**

Ühendage teler satelliitantenniga satelliidi pistmikusse RF-kaabliga (75 Ω).

**Lietuvių k.**

Prijunkite televizoriaus palydovinę anteną prie palydovinio lizdo palydovinės antenos RF kabeliu (75 Ω).

**Latviešu**

Pievienojiet televizoru satelīta šķīvīm satelīta ligzdā, izmantojot RF kabeli (75 Ω).

**Srpski**

Povežite televizor sa satelitskom antenom pomoću priključka za satelitsku antenu i RF kabla za satelitsku antenu (75 Ω).

**Hrvatski**

Povežite televizor sa satelitskim tanjurom putem satelitske utičnice koristeći satelitski RF kabel (75 Ω).

**Shqip**

Lidheni TV-në me një antenë satelitore, me një prizë satelitore nëpërmjet një kabloje RF (75 Ω).

**Bosanski**

Povežite TV na satelitsku antenu i satelitsku utičnicu RF kablom (75 Ω).

**Македонски**

Поврзете го телевизорот со сателитска антена преку приклучокот за сателитска антена со сателитски RF кабел (75 Ω).

**Русский**

Подключите телевизионный кабель, подсоединенный к телевизору, к спутниковой антенной розетке (75 Ω).

**Adapter connection**

(Only LB49\*\*)

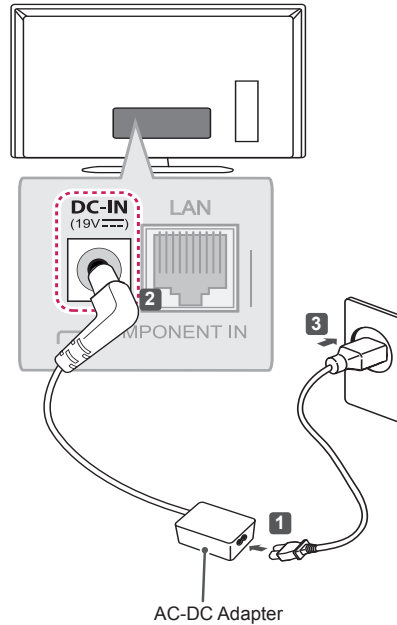

**English**



**CAUTION**

- Please be sure to connect the TV to the AC-DC power adapter before connecting the TV's power plug to a wall power outlet.

**Magyar**



**FIGYELEM**

- Mielőtt bedugná a TV tápcsatlakozóját a fali aljzatba, mindig először a DC adapterhez csatlakoztassa a TV-készüléket.

**Polski****PRZESTROGA**

- Telewizor należy podłączyć do zasilacza DC przed włożeniem wtyczki do gniazdka elektrycznego.

**Česky****UPOZORNĚNÍ**

- Před připojením napájecí zástrčky televizoru do zásuvky elektrické sítě na zdi, zkontrolujte, zda je televizor připojen k adaptéru DC.

**Slovenčina****UPOZORNENIE**

- Uistite sa, že ste najprv pripojili televizor k sieťovému adaptéru DC, a až potom zapojte napájaciu zástrčku televizora do elektrickej zásuvky v stene.

**Română****ATENȚIE**

- Asigurați-vă că ați conectat televizorul la transformatorul CC înainte de a conecta ștecherul televizorului la priză de perete.

**Български****ВНИМАНИЕ**

- Преди да включите щепсела на захранващия кабел на телевизора в електрически контакт на стената, непременно свържете телевизора с DC адаптера.

**Eesti****ETTEVAATUST**

- Veenduge, et te ühendate teleri alalisvooluadapteriga enne, kui ühendate teleri pistiku seinapistikupessa.

**Lietuvių k.****DĖMESIO**

- Prieš įjungdami televizoriaus maitinimo kištuką į sieninį elektros lizdą, nepamirškite DC maitinimo adapterį prijungti prie televizoriaus.

**Latviešu****UZMANĪBU!**

- Pirms televizora kontaktspraudņa pievienošanas sienas kontaktligzdai pārbaudiet, vai televizors ir savienots ar līdzstrāvas adapteri.

**Srpski****OPREZ**

- Televizor obavezno priključite na DC adapter pre no što utikač za napajanje televizora priključite u zidnu utičnicu.

**Hrvatski****OPREZ**

- Televizor obavezno priključite na adapter za istosmjernu struju prije no što utikač za napajanje televizora uključite u strujnu utičnicu.

**Shqip****KUJDES**

- Sigurohuni ta lidhni televizorin me ushqyesin përpara lidhjes së spinës elektrike të televizorit me prizën.

**Bosanski**

Povežite TV na utičnicu zidne antene RF kablom (75 Ω).

**OPREZ**

- TV obavezno spojite na DC adapter prije nego što TV utikač za napajanje priključite u zidnu utičnicu.

**Македонски**



**ВНИМАНИЕ**

- Внимавајте телевизорот да биде поврзан со DC адаптерот за напојување пред да се поврзе кабелот за напојување на телевизорот во штекер на сид.

**Русский**



**ВНИМАНИЕ!**

- Подключите телевизор к адаптеру питания переменного тока, перед тем как подключить шнур питания телевизора к розетке.

**Euro Scart connection**

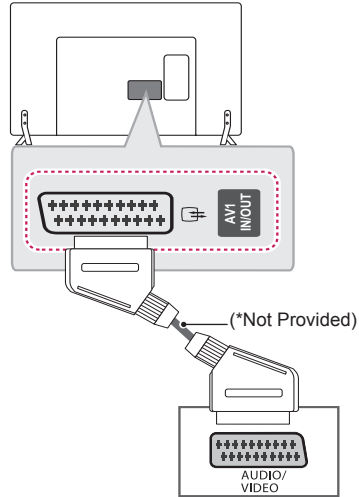

**English**

Transmits the video and audio signals from an external device to the TV set. Connect the external device and the TV set with the euro scart cable as shown.

Current input mode \ Output Type	AV1 (TV Out <sup>1</sup> )
Digital TV	Digital TV
Analogue TV, AV	Analogue TV
Component	
HDMI	

<sup>1</sup> TV Out : Outputs Analogue TV or Digital TV signals.



**NOTE**

- Any Euro scart cable used must be signal shielded.

**Magyar**

Továbbítja a video- és audiojeleket egy külső eszköztől a TV-hez. Az alábbi ábra alapján csatlakoztassa a külső eszközt a TV-hez az Euro Scart kábel segítségével.

Kimenet típusa	AV1 (TV-kimenet <sup>1</sup> )
<b>Aktuális bemeneti mód</b>	
Digitális TV	Digitális TV
Analóg TV, AV	Analóg TV
Komponens	
HDMI	

1 TV-kimenet: Analóg vagy digitális TV-jelet közvetít.

**MEGJEGYZÉS**

- Csak árnyékolt Scart kábelt szabad használni.

**Polski**

To połączenie umożliwia przesyłanie sygnałów audio i wideo z urządzenia zewnętrznego do telewizora. Urządzenie zewnętrzne i telewizor należy połączyć za pomocą przewodu Euro Scart w sposób pokazany na poniższej ilustracji.

Typ sygnału wyjściowego	AV1 (Wyjście telewizyjne <sup>1</sup> )
<b>Aktualny sygnał wejściowy</b>	
Telewizja cyfrowa	Telewizja cyfrowa
Telewizja analogowa, AV	Telewizja analogowa
Component	
HDMI	

1 Wyjście telewizyjne: wysyłanie sygnału telewizyjnego analogowego lub cyfrowego.

**UWAGA**

- Używany przewód Euro Scart musi być ekranowany.

**Česky**

Přenáší signál videa nebo zvuku z externího zařízení do televizoru. Spojte externí zařízení a televizor pomocí kabelu Euro Scart podle následujícího vyobrazení.

Typ výstupu	AV1 (Výstup TV <sup>1</sup> )
<b>Aktuální vstupní režim</b>	
Digitální TV	Digitální TV
Analogová TV, AV	Analogová TV
Komponentní	
HDMI	

1 Výstup TV: výstup analogových nebo digitálních televizních signálů.

**POZNÁMKA**

- Kabel Euro Scart musí být vybaven stíněním signálu.

**Slovenčina**

Služi na prenos obrazového a zvukového signálu z externého zariadenia do televizora. Prepojte externé zariadenie a televizor prostredníctvom kábla Euro Scart podľa nasledujúceho obrázku.

Typ výstupu	AV 1 (Výstup televizora <sup>1</sup> )
<b>Aktuálny režim vstupu</b>	
Digitálna TV	Digitálna TV
Analogová TV, AV	Analogová TV
Komponent	
HDMI	

1 Výstup televizora: Výstup signálov analogovej alebo digitálnej TV.

**POZNÁMKA**

- Každý kábel Euro Scart musí používať signálové tienenie.

**Română**

Transmite semnale audio și video de la un dispozitiv extern la televizor. Conectați dispozitivul extern și televizorul cu cablul Euro Scart, așa cum se arată în ilustrația următoare.

Tip de ieșire	AV1 (Ieșire TV <sup>1</sup> )
Mod intrare curent	
Televizor digital	Televizor digital
Televizor analogic, AV	Televizor analogic
Component	
HDMI	

- 1 Ieșire TV: transmite semnalul TV analogic sau TV digital.

**NOTĂ**

- Orice cablu Euro scart utilizat trebuie să fie ecranat față de semnal.

**Български**

Предава видео и аудио сигнали от външно устройство на телевизора. Свържете външно устройство с телевизора чрез Euro Scart кабел, както е показано на следната фигура.

Тип изход	AV1 (TV изход <sup>1</sup> )
Текущ входящ режим	
Цифрова телевизия	Цифрова телевизия
Аналогова телевизия, AV	Аналогова телевизия
Компонент	
HDMI	

- 1 TV изход: отвежда сигнали от аналогова или цифрова телевизия.

**ЗАБЕЛЕЖКА**

- Всички използвани Euro scart кабели трябва да са със защитен сигнал.

**Eesti**

Edastab välisseadme video- ja helisignaaliid telerisse. Ühendage välisseadme ja teleri vahele Euro Scart-kaabel nii, nagu on näidatud alltoodud joonisel.

Väljundi tüüp	AV1 (TV-väljund <sup>1</sup> )
Valitud sisendtüüp	
Digitaalteler	Digitaalteler
Analoogteler, AV	Analoogteler
Komponent	
HDMI	

- 1 TV-väljund: analoog- või digitaalteleviseiooni signaalide väljundid.

**MÄRKUS**

- Kui soovite kasutada Euro Scart kaablit, peab see olema varjestatud.

**Lietuvių k.**

Perduoda vaizdo ir garso signalus iš išorinio įrenginio į televizorių. Sujunkite išorinį įrenginį su televizoriumi „Euro Scart“ kabeliu, kaip tai parodyta šiame paveikslėlyje.

Išvesties tipas	AV1 (TV išvestis <sup>1</sup> )
Dabartinis įvesties režimas	
Skaitmeninė televizija	Skaitmeninė televizija
Analoginė televizija, AV	Analoginė televizija
Komponentas	
HDMI	

- 1 TV išvestis: siunčia analoginės arba skaitmeninės televizijos signalus.

**PASTABA**

- Bet kuris „Euro Scart“ kabelis turi būti ekranuotas signalų kabelis.

**Latviešu**

Tas pārraida video un audio signālu no ārējās ierīces uz televizoru. Savienojiet ārējo ierīci un televizoru, izmantojot Euro Scart kabeli, kā redzams attēlā.

Izejas veids Pašreizējais ievades režīms	AV1 (Televizora izeja <sup>1</sup> )
Digitālā TV	Digitālā TV
Analogā TV, AV	Analogā TV
Komb. sign	
HDMI	

1 Televizora izeja: izejā nodrošina analogos vai digitālos TV signālus.

**PIEZĪME**

- Izmantojot jebkuru Euro scart kabeli, nepieciešama signāla ekranēšana.

**Hrvatski**

Digitalni video i audio signal s vanjskog uređaja prenosi na televizor. Priključite vanjski uređaj na televizor pomoću Euro Scart kabela kako je prikazano na sljedećoj slici.

Vrsta izlaza Trenutačni način ulaza	AV1 (TV izlaz <sup>1</sup> )
Digitālā TV	Digitālā TV
Analogna TV, AV	Analogna TV
Komponentni	
HDMI	

1 TV izlaz: prenosi analogne ili digitalne TV signale.

**NAPOMENA**

- Svaki Euro Scart kabel koji koristite mora imati zaštitu signala.

**Srpski**

Prenos video i audio signala sa spoljašnjeg uređaja do televizora. Povežite spoljašnji uređaj i televizor pomoću Euro Scart kabla kao što je prikazano na sledećoj slici.

Tip izlaza Trenutni ulazni režim	AV1 (TV izlaz <sup>1</sup> )
Digitālā televizija	Digitālā televizija
Analogna televizija, AV	Analogna televizija
Komponentni	
HDMI	

1 TV izlaz: Prosleđuje analogni TV signal ili digitalni TV signal.

**NAPOMENA**

- Svaki scart kabl mora biti oklopljen.

**Shqip**

Transmeton sinjalet e videos dhe audios nga një pajisje e jashtme tek TV-ja. Lidhni pajisjen e jashtme dhe TV-në me kabllot Euro Scart siç tregohet në ilustrimin më poshtë.

Lloji i daljes Regjimi aktual i hyrjes	AV1 (Dalje e TV-së <sup>1</sup> )
TV dixhital	TV dixhital
TV analog, AV	TV analog
Komponenti	
HDMI	

1 Dalja e TV-së: Nxjerr sinjalet e TV-së analoge ose TV-së dixhitale.

**SHËNIM**

- Kabllot Euro Scart duhet të jenë të mbrojtur nga sinjalet.



**Босански**

Преноси видео и аудио сигнале са ванјског уређаја на ТВ уређај. Повежите ванјски уређај и ТВ апарат путем Euro Scart кабла на начин приказан на слиједећој илустрацији.

Тренутни начин улаза / Тип излаза	AV1 (ТВ излаз <sup>1</sup> )
Digitalna TV	Digitalna TV
Analogna TV, AV	Analogna TV
Komponenta	
HDMI	

- 1 TV излаз: излаз аналогних ТВ или дигиталних ТВ сигнала.



**НАПОМЕНА**

- Сваки Euro Scart кабл мора имати заштиту сигнала.

**Македонски**

Овозможува пренесување на видео и аудио сигнали од надворешниот уред кон телевизорот. Поврзете ги надворешниот уред и телевизорот со Euro Scart кабел како што е прикажано на следната слика.

Тековен режим на влез / Тип на излез	AV1 (ТВ излез <sup>1</sup> )
Дигитална TV	Дигитална TV
Аналогна TV, AV	Аналогна TV
Компонентен	
HDMI	

- 1 TV излез : На излез дава аналогни ТВ или дигитални ТВ сигнали.



**ЗАБЕЛЕШКА**

- Секој Euro scart кабел кој ќе се користи мора да има оклоп за заштита на сигналот.

**Русский**

Для передачи аналоговых видео- и аудиосигналов от внешнего устройства на телевизор подключите внешнее устройство к телевизору с помощью кабеля Euro Scart, как показано на следующем рисунке.

Текущий режим ввода / Тип выхода	AV1 (ТВ-выход <sup>1</sup> )
Цифровое ТВ	Цифровое ТВ
Аналоговое ТВ, AV	Аналоговое ТВ
Компонентный	
HDMI	

- 1 ТВ-выход: Вывод аналогового или цифрового ТВ-сигнала.



**ПРИМЕЧАНИЕ**

- Используемый кабель Scart Euro должен иметь защиту сигнала.

## Other connections

(Only LB49\*\*)

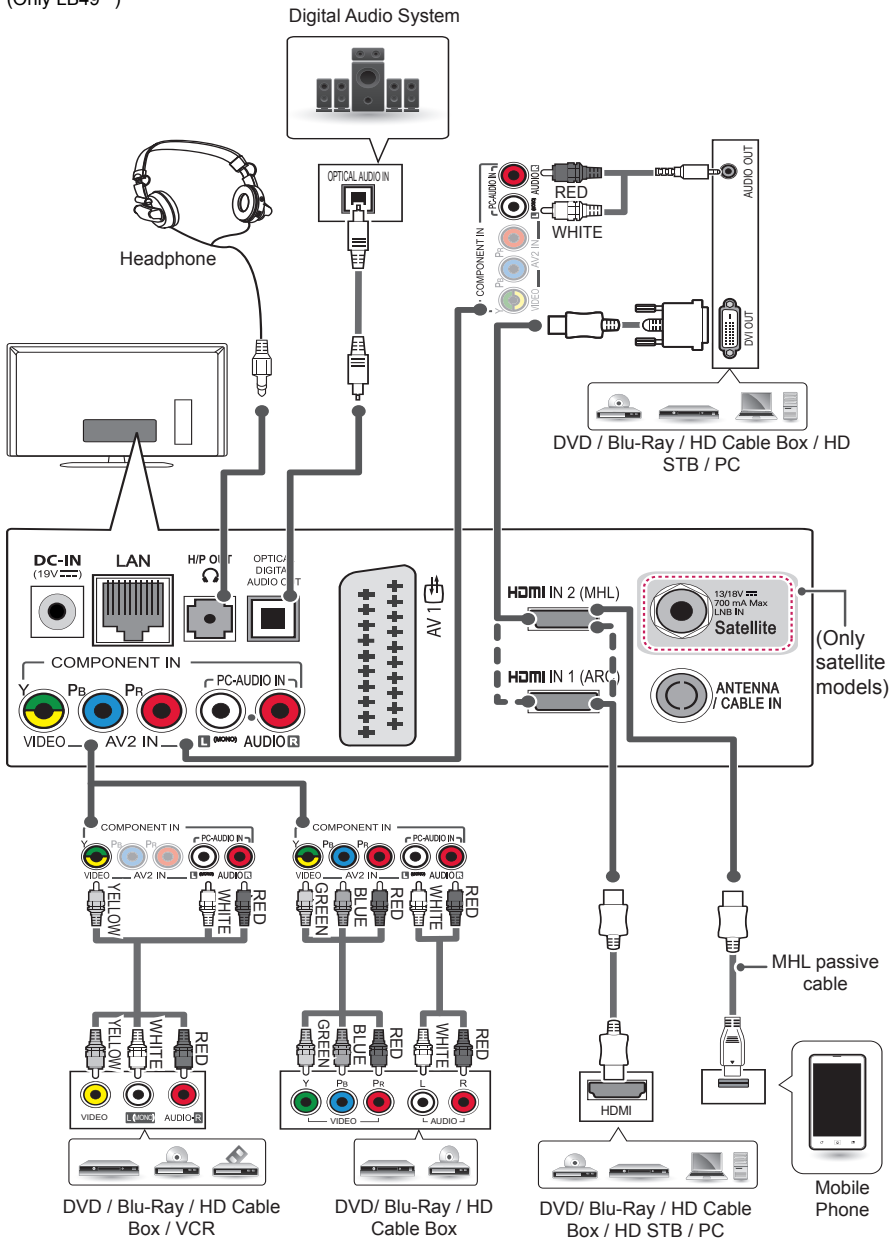

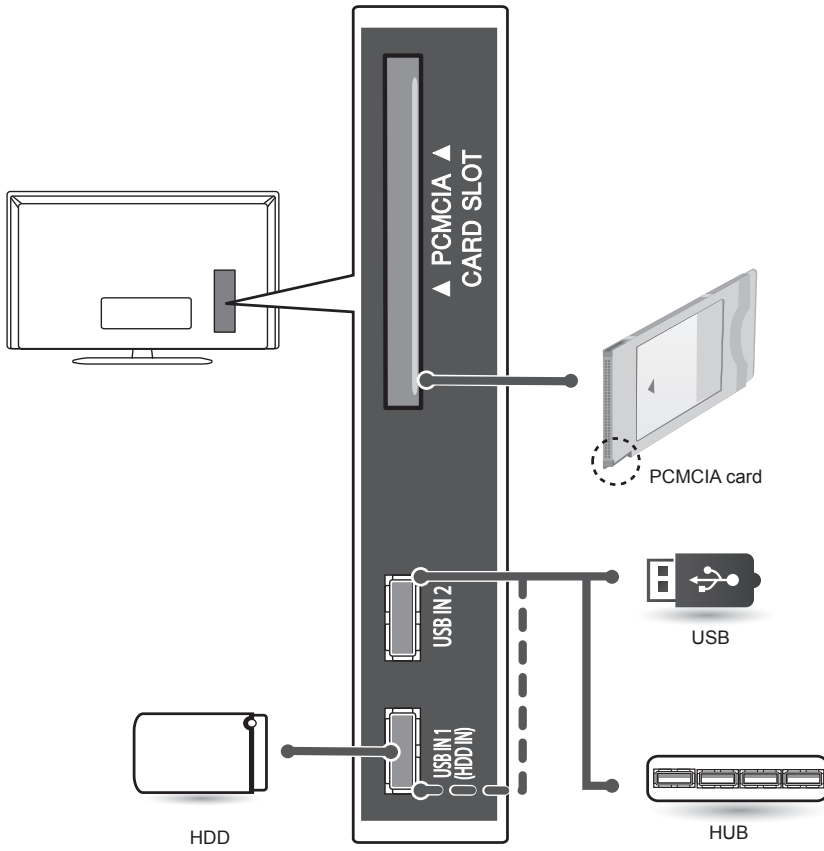

(Only LB57\*\*, LB58\*\*)

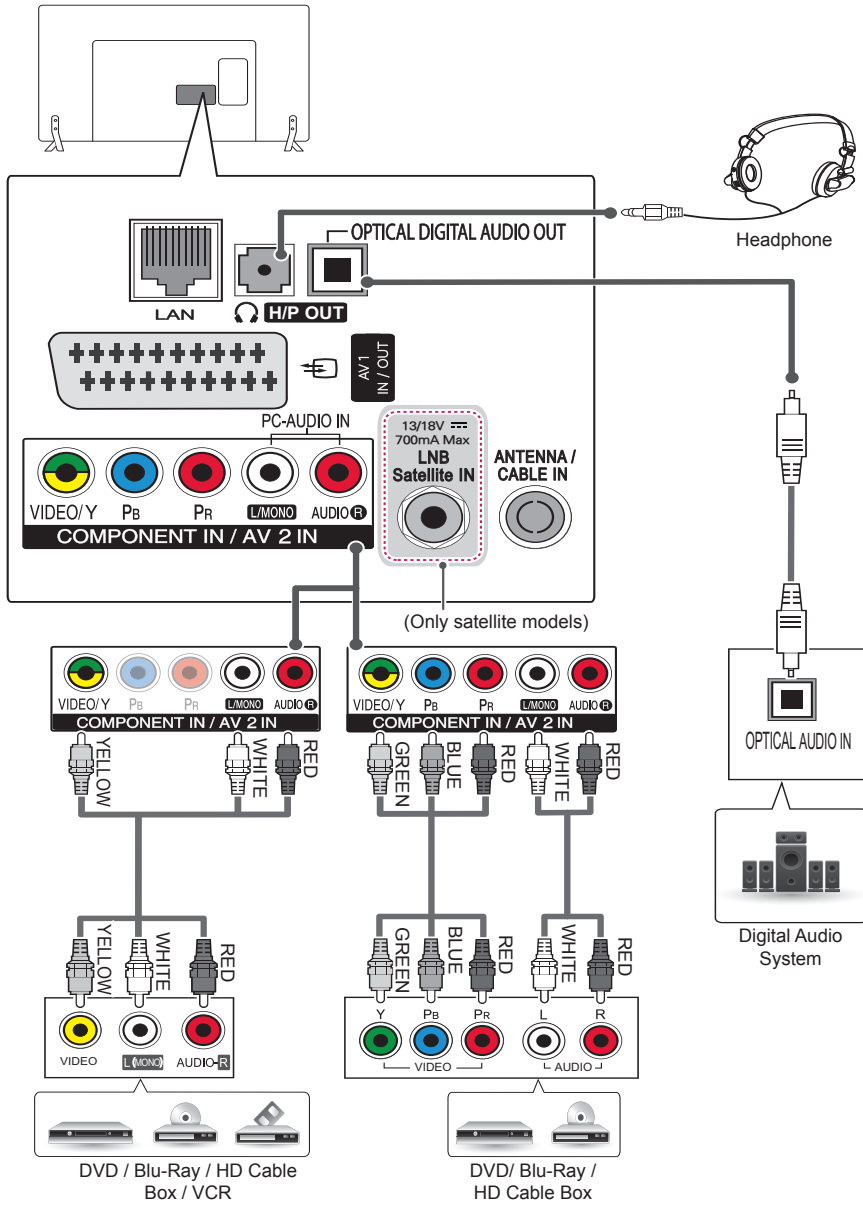

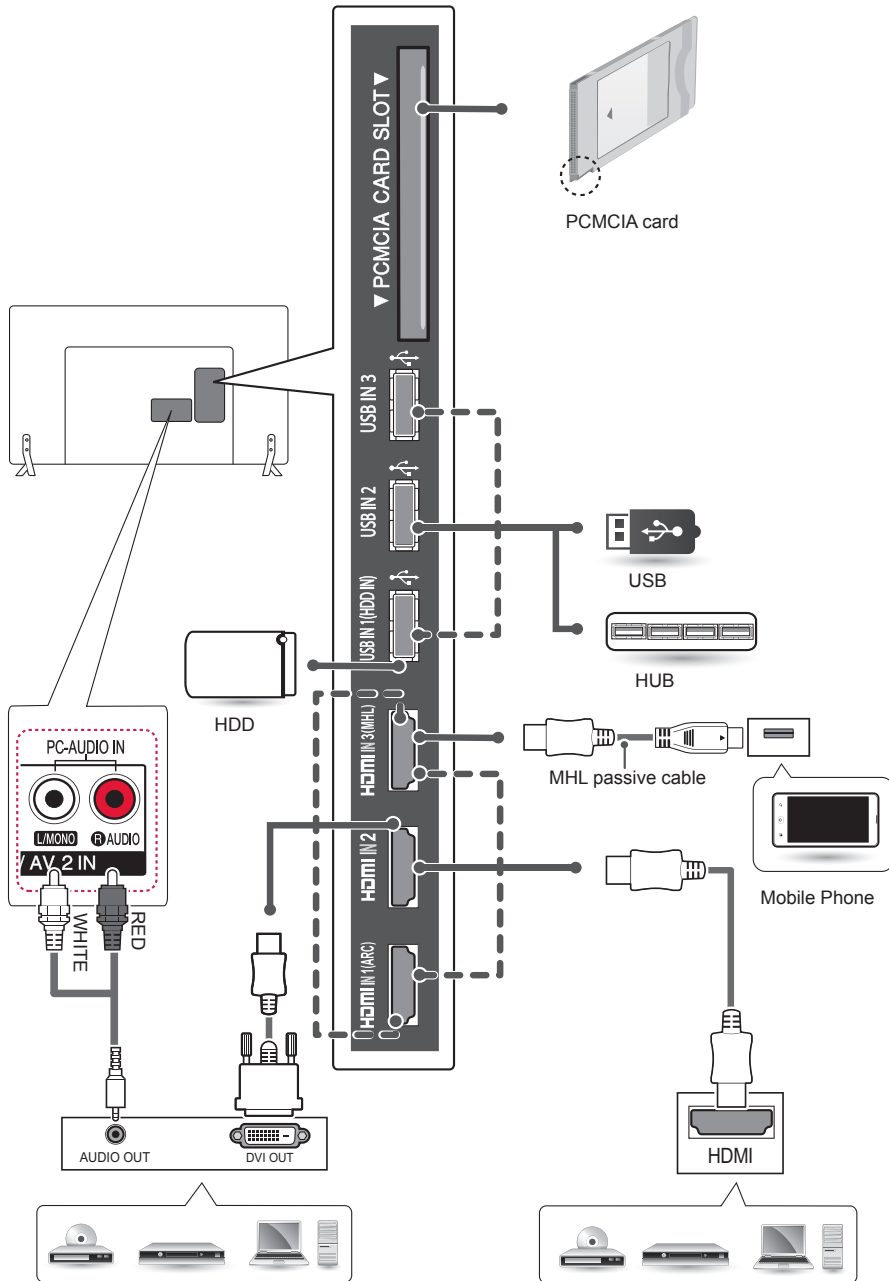

DVD / Blu-Ray / HD Cable Box / HD STB / PC (Only **HDMI IN 1 (ARC)** or **HDMI IN 2**)

DVD / Blu-Ray / HD Cable Box / HD STB / PC (Only **HDMI IN 1 (ARC)** or **HDMI IN 2**)

**English**

Connect your TV to external devices. For the best picture and audio quality, connect digital devices using an HDMI cable. Some separate cable is not provided.

**Magyar**

Csatlakoztasson külső eszközöket TV-jéhez. A legjobb kép- és hangminőség érdekében a külső eszközöket HDMI-kábellel csatlakoztassa TV-jéhez. Egyes kábeleket külön kell megvásárolni.

**Polski**

Podłącz urządzenie zewnętrzne do telewizora. Aby uzyskać jak najlepszą jakość obrazu i dźwięku, podłącz urządzenie zewnętrzne do telewizora, używając przewodu HDMI, w sposób pokazany na rysunku. Zestaw nie zawiera dodatkowego przewodu.

**Česky**

Připojte televizor k externím zařízením. Pro dosažení nejlepší kvality obrazu a zvuku připojte externí zařízení a televizor pomocí kabelu HDMI podle nákresu. Samostatný kabel není součástí dodávky.

**Slovenčina**

Pripojte váš televízor k externým zariadeniam. Na získanie najlepšej kvality obrazu a zvuku pripojte externé zariadenie a televízor pomocou kábla HDMI podľa zobrazenia na obrázku. Samostatný kábel nie je súčasťou dodávky.

**Română**

Conectați-vă televizorul la dispozitive externe. Pentru cea mai bună calitate a imaginii și a sunetului, conectați dispozitivul extern și televizorul cu cablul HDMI după cum este indicat. Nu este prevăzut un cablu separat.

**Български**

Свържете вашия телевизор към външни устройства. За най-добро качество на картината и звука, свържете външното устройство и телевизора с HDMI кабела, както е показано. Някои отделни кабели не са предоставени.

**Eesti**

Ühendage teler välisseadmetega. Parima pildi- ja helikvaliteedi tagamiseks ühendage välisseade ja teler HDMI-kaabliga nii, nagu näidatud. Eraldi kaabel ei ole kaasas.

**Lietuvių k.**

Prijunkite televizorių prie išorinių įrenginių. Norėdami geriausios vaizdo ir garso kokybės, sujunkite išorinį įrenginį ir televizorių HDMI kabeliu, kaip parodyta. Atskiras kabelis nepridedamas.

**Latviešu**

Pievienojiet savu TV ārējām ierīcēm. Lai iegūtu labāku attēla un audio kvalitāti, savienojiet ārējo ierīci un TV, izmantojot HDMI kabeli, kā tas parādīts. Daži atsevišķi kabeli nav iekļauti komplektācijā.

**Srpski**

Povežite spoljni uređaj sa televizorom. Za najbolji kvalitet slike i zvuka povežite spoljni uređaj sa televizorom pomoću HDMI kabla na način prikazan u nastavku. Zaseban kabl se ne dobija u kompletu.

**Hrvatski**

Priključite TV na vanjske uređaje. Za sliku i zvuk najbolje kvalitete priključite vanjski uređaj i TV putem HDMI kabla, kako je prikazano. Odvojeni kabl ne isporučuje se u kompletu.

**Shqip**

Lidhni televizorin me pajisjet e jashtme. Për cilësinë më të mirë të figurës dhe të zërit, lidhni pajisjen e jashtme dhe televizorin me kabllo HDMI siç tregohet. Nuk ofrohen kabllo veçmas.

**Bosanski**

Povežite TV na vanjski uređaj. Za najbolji kvalitet slike i zvuka povežite vanjski uređaj na TV pomoću HDMI kabla kako je prikazano. Poseban kabl ne isporučuje se u kompletu.

**Македонски**

Поврзете го вашиот телевизор со надворешни уреди. За најдобар квалитет на сликата и звукот, поврзете ги надворешниот уред и телевизорот со HDMI кабел како што е прикажано на сликата. Одделни кабли не се испорачуваат.

**Русский**

Подключите телевизор к внешнему устройству. Для получения наилучшего качества изображения и звука подключите телевизор к внешнему устройству HDMI-кабелем, как показано на рисунке. Не все кабели входят в комплект поставки.

**English**

Connect various external devices to the TV and switch input modes to select an external device. For more information of external device's connection, refer to the manual provided with each device.

Available external devices are: HD receivers, DVD players, VCRs, audio systems, USB storage devices, PC, gaming devices, and other external devices.

**NOTE**

- The external device connection may differ from the model.
- Connect external devices to the TV regardless of the order of the TV port.
- If you record a TV program on a DVD recorder or VCR, make sure to connect the TV signal input cable to the TV through a DVD recorder or VCR. For more information of recording, refer to the manual provided with the connected device.
- Refer to the external equipment's manual for operating instructions.
- If you connect a gaming device to the TV, use the cable supplied with the gaming device.
- In PC mode, there may be noise associated with the resolution, vertical pattern, contrast or brightness. If noise is present, change the PC output to another resolution, change the refresh rate to another rate or adjust the brightness and contrast on the PICTURE menu until the picture is clear.
- In PC mode, some resolution settings may not work properly depending on the graphics card.

**Magyar**

Csatlakoztasson különböző külső eszközöket a TV-készülékhez, és váltson át bemeneti módra a külső eszköz kiválasztásához. Külső eszköz csatlakoztatására vonatkozó további tudnivalókat az egyes eszközök használati útmutatójában talál.

A csatlakoztatható külső eszközök: HD-vevőkészülékek, DVD-lejátszók, videomagnók, audiorendszerek, USB-tárolóeszközök, számítógépek, játékeszközök és egyéb külső eszközök.

**MEGJEGYZÉS**

- A külső eszköz csatlakozása függhet a típustól.
- Csatlakoztassa a külső eszközöket a TV-készülékhez a TV-port sorrendjétől függően.
- Ha DVD-felvevőn vagy videomagnón rögzít egy TV-műsort, győződjön meg róla, hogy a TV jelbemeneti kábelét a DVD-felvevőn vagy a videomagnón keresztül csatlakoztatta a TV-hez. A felvételre vonatkozó további tudnivalókat a csatlakoztatott eszköz használati útmutatójában találja meg.
- A használatra vonatkozó utasítások a külső berendezés használati útmutatójában található.
- Ha játékeszközt csatlakoztat a TV-készülékhez, használja az adott eszköz saját kábelét.
- Előfordulhat, hogy PC módban felbontással, a függőleges mintával, a kontraszttal vagy a fényerővel kapcsolatos zaj lép fel. Zaj esetén módosítsa a PC kimenetet más felbontásra, módosítsa a képráfrissítési sebességet más értékre, vagy állítsa be a fényerőt és a kontrasztot a KÉP menüben, amíg tiszta nem lesz a kép.
- PC-módban előfordulhat, hogy egyes felbontási beállítások a grafikus kártyától függően nem működnek megfelelően.

**Polski**

Do telewizora można podłączać różne urządzenia. Funkcja przełączania trybów sygnału wejściowego pozwala wybrać konkretne urządzenie zewnętrzne, które będzie używane w danym momencie. Więcej informacji o podłączaniu urządzeń zewnętrznych można znaleźć w ich instrukcjach obsługi.

Telewizor współpracuje między innymi z następującymi urządzeniami zewnętrznymi: odbiorniki sygnału HD, odtwarzacze DVD, magnetowidy, systemy audio, urządzenia pamięci masowej USB, komputery, konsole do gier.

**UWAGA**

- Sposób podłączania urządzenia zewnętrznego może się różnić w zależności od modelu.
- Urządzenia zewnętrzne można podłączać do dowolnego odpowiedniego gniazda w telewizorze.
- W przypadku nagrywania programu telewizyjnego przy użyciu nagrywarki DVD lub magnetowidu wejściowy przewód sygnału telewizyjnego należy podłączyć do telewizora za pośrednictwem tego urządzenia. Więcej informacji o nagrywaniu znajdziesz w instrukcji podłączonego urządzenia.
- Informacje na temat obsługi urządzenia zewnętrznego można znaleźć w jego instrukcji obsługi.
- Konsolę do gier należy podłączyć do telewizora za pomocą przewodu dołączonego do konsoli.
- W trybie PC mogą pojawiać się zakłócenia przy niektórych rozdzielczościach, pionowych wzorach lub ustawieniach kontrastu i jasności. Należy wówczas spróbować ustawić dla trybu PC inną rozdzielczość, zmienić częstotliwość odświeżania obrazu lub wyregulować w menu OBRAZ jasność i kontrast, aż obraz stanie się czysty.
- W trybie PC niektóre ustawienia rozdzielczości mogą nie działać poprawnie w zależności od karty graficznej.



**Česky**

K televizoru lze připojit různá externí zařízení a přepínáním režimů vstupů volit určité externí zařízení. Další informace o připojování externích zařízení najdete v návodu konkrétního zařízení. Dostupná externí zařízení jsou: přijímače HD, přehrávače DVD, videorekordéry, audio systémy, záznamová zařízení USB, počítače, herní zařízení a další externí zařízení.

**POZNÁMKA**

- Připojení externích zařízení se může u různých modelů lišit.
- Externí zařízení lze připojovat k televizoru bez ohledu na pořadí televizního portu.
- Když nahráváte televizní pořad do rekordéru DVD nebo videorekordéru, připojte vstupní kabel televizního signálu k televizoru prostřednictvím rekordéru DVD nebo videorekordéru. Další informace o nahrávání najdete v návodu k připojenému zařízení.
- Pokyny k používání externího zařízení naleznete v příslušném návodu k použití.
- Když k televizoru připojujete herní zařízení, použijte kabel dodaný společně s herním zařízením.
- V režimu PC může vznikat šum v souvislosti s rozlišením, svislým vzorem, kontrastem nebo jasem. Pokud vzniká šum, změňte vstup PC na jiné rozlišení, změňte obnovovací frekvenci na jinou hodnotu nebo upravte jas a kontrast v nabídce OBRAZ, dokud se obraz nevyjasní.
- V režimu PC nemusí některá nastavení rozlišení fungovat správně v závislosti na grafické kartě.

**Slovenčina**

K televizoru môžete pripájať rôzne externé zariadenia a prepínaním režimov vstupu vybrať príslušné externé zariadenie. Viac informácií o pripájaní externého zariadenia nájdete v príručke dodanej s príslušným zariadením. Dostupné externé zariadenia sú: HD prijímače, DVD prehrávače, videorekordéry, zvukové systémy, úložné zariadenia USB, počítač, herné zariadenia a iné externé zariadenia.

**POZNÁMKA**

- Pripojenie externého zariadenia sa môže líšiť podľa príslušného modelu.
- Externé zariadenia pripájajte k televizoru bez ohľadu na poradie TV portu.
- Ak zaznamenávate televízny program na DVD rekordér alebo videorekordér, pripojte televízny vstupný signálový kábel k televizoru cez DVD rekordér alebo videorekordér. Viac informácií o zaznamenávaní nájdete v príručke dodanej s pripojeným zariadením.
- Postupujte podľa pokynov v príručke k externému zariadeniu.
- Ak pripájate k televizoru herné zariadenie, použite kábel dodaný s herným zariadením.
- V režime PC sa môže s rozlíšením, vertikálnym vzorom, kontrastom alebo jasom spájať šum. Ak je prítomný šum, zmeňte výstup z PC na iné rozlíšenie, zmeňte obnovovací kmitočet na iný kmitočet, prípadne nastavujte v ponuke OBRAZ jas a kontrast, až kým nedosiahnete čistý obraz.
- V režime PC sa v závislosti od grafickej karty môže stať, že určité nastavenia rozlíšenia nemusia pracovať správne.

**Română**

Conectați diferite dispozitive externe la televizor și comutați modurile de intrare pentru a selecta un dispozitiv extern. Pentru mai multe informații privind conectarea dispozitivului extern, consultați manualul furnizat cu fiecare dispozitiv.

Dispozitivele externe disponibile sunt: receptoare HD, playere DVD, VCR-uri, sisteme audio, dispozitive de stocare USB, PC, dispozitive pentru jocuri și alte dispozitive externe.

**NOTĂ**

- Conectarea dispozitivului extern poate diferi de model.
- Conectați dispozitivele externe la televizor, indiferent de ordinea portului televizorului.
- Dacă înregistrați un program TV pe un dispozitiv de înregistrare DVD-uri sau pe un VCR, asigurați conectarea cablului de intrare pentru semnalul TV la televizor printr-un dispozitiv de înregistrare DVD-uri sau printr-un VCR. Pentru mai multe informații privind înregistrarea, consultați manualul furnizat cu dispozitivul conectat.
- Consultați manualul echipamentului extern pentru instrucțiuni de funcționare.
- În cazul în care conectați un dispozitiv pentru jocuri la televizor, utilizați cablul furnizat cu dispozitivul pentru jocuri.
- În modul PC, este posibil să existe interferență legată de rezoluție, model vertical, contrast sau luminozitate. Dacă există interferență, schimbați modul PC la altă rezoluție, schimbați rata de reîmprospătare sau reglați luminozitatea și contrastul din meniul IMAGINE până când imaginea este clară.
- În modul PC, este posibil ca unele setări ale rezoluției să nu opereze corect, în funcție de placa video.

**Български**

Свържете различни външни устройства с телевизора и превключвате режимите за входния сигнал, за да изберете съответното външно устройство. За допълнителна информация относно свързването на външни устройства, разгледайте ръководството на съответното устройство.

Наличните външни устройства са: HD приемници, DVD плейъри, VCR, аудиосистеми, USB устройства за съхранение, компютри, устройства за игри и други външни устройства.

**ЗАБЕЛЕЖКА**

- Свързването на външното устройство може да е различно в зависимост от модела.
- Свържете външните устройства с телевизора, независимо от реда на подреджване на телевизионните портове.
- Ако записвате телевизионна програма с DVD рекордер или VCR, непременно включете входния кабел за сигнала от телевизора в самия телевизор чрез DVD рекордер или VCR. За подробности относно записването направете справка в ръководството на потребителя на свързаното устройство.
- За да се запознаете с инструкциите за работа, разгледайте ръководството за използване на външното оборудване.
- Ако включвате устройство за игри в телевизора, използвайте кабела, предоставен с това устройство.
- В режим на работа с компютър е възможно да се появи шум, произтичащ от резолюцията, вертикалния шаблон, контраста или яркостта. Ако доловите шум, променете режима компютър на вариант с друга резолюция, настройте различна норма на опресняване или регулирайте яркостта и контраста от меню КАРТИНА, докато картината се изчисти.
- В режим на компютър някои настройки на разделителната способност може да не работят правилно в зависимост от графичната карта.

**Eesti**

Ühendage teleriga erinevad välisseadmed ning lülitage sisendrežiimid valima välisseadmeid. Lisateavet välisseadmete ühendamise kohta leiate vastava seadme kasutusjuhendist. Kasutatavad välisseadmed on järgmised: HD vastuvõtjad, DVD-mängijad, videokassetmakid, audiosüsteemid, USB-mäluseadmed, arvuti, mänguseadmed ja muud välisseadmed.

**MÄRKUS**

- Välisseadmete ühendamine võib sõltuvalt mudelist erineda.
- Ühendage välisseadmed teleriga TV-portide järjekorras sõltumatult.
- Kui salvestate telesaate DVD-le või videokassetile, veenduge, et ühendate telesignaali sisendkaabli teleriga DVD-salvesti või videokassetmaki kaudu. Lisateavet salvestamise kohta leiate ühendatud seadme kasutusjuhendist.
- Juhiseid vt välisseadme kasutusjuhendist.
- Mänguseadme ühendamisel teleriga kasutage mänguseadme ühenduskaablit.
- Arvutirežiimis võib esineda eraldusvõime, vertikaalmustri, kontrasti või heledusega seotud müra. Müra olemasolul muutke arvutiväljundi eraldusvõimet, värskendussagedust või reguleerige heledust ja kontrasti menüüs PILT, kuni jääte kvaliteediga rahule.
- Kõik eraldusvõime sätteid ei pruugi arvutirežiimis sõltuvalt graafikakaardist korralikult töötada.

**Lietuvių k.**

Prijunkite įvairius išorinius įrenginius prie televizoriaus ir perjunkite įvesties režimus, kad pasirinktumėte išorinį įrenginį. Daugiau informacijos apie išorinių įrenginių prijungimą rasite su kiekvienu įrenginiu pateiktame vadove. Gali būti naudojami išoriniai įrenginiai: HD imtuvai, DVD leistuvai, vaizdo leistuvai, garso sistemos, USB atmintinės, kompiuteriai, žaidimų įranga ir kiti išoriniai įrenginiai.

**PASTABA**

- Išorinio įrenginio prijungimas gali skirtis, tai priklauso nuo modelio.
- Prijunkite išorinius įrenginius prie televizoriaus nepaisydami televizoriaus jungties tvarkos.
- Jei DVD arba vaizdo įrašymo įrenginiu įrašote televizijos programą, įsitikinkite, kad prijungėte televizoriaus signalo įvesties kabelį prie televizoriaus per DVD arba vaizdo įrašymo įrenginį. Daugiau informacijos rasite su prijungtu įrenginiu pateiktame vadove.
- Išorinio įrenginio naudojimo instrukcijas rasite vadove.
- Jei prie televizoriaus jungiate žaidimų įrangą, naudokite su ja pateiktą kabelį.
- Kompiuterio režimu gali atsirasti skiriamosios gebos, vertikalios vaizdo, kontrasto ar šviesumo trikdžių. Jei yra trikdžių, nustatykite kompiuterio išvestį į kitą skiriamąją gebą, pakeiskite atnaujinimo dažnį arba VAIZDO meniu reguliuokite šviesumą ir kontrastą, kol vaizdas taps ryškus.
- Kompiuterio režimu kai kurie raiškos nustatymai gali tinkamai neveikti atsižvelgiant į vaizdo plokštę.

**Latviešu**

Pievienojiet televizoram dažādas ārējās ierīces un pārslēdziet ievades signāla režīmus, lai atlasītu ārējo ierīci. Lai uzzinātu vairāk par ārējās ierīces pievienošanu, skatiet katras ierīces komplektācijā iekļauto rokasgrāmatu.

Pievienojamās ārējās ierīces ir šādas: HD uztvērēji, DVD atskaņotāji, videomagnetofoni, audiosistēmas, USB atmiņas ierīces, dators, spēļu ierīces un citas ārējās ierīces.

**PIEZĪME**

- Ārējās ierīces savienojums var atšķirties atkarībā no modeļa.
- Pievienojiet ārējās ierīces televizoram neatkarīgi no televizora portu secības.
- Ja ierakstāt televīzijas pārraidi, izmantojot DVD rakstītāju vai videomagnetofonu, pārbaudiet, vai televīzijas signāla ievades kabeli pievienojāt televizoram, izmantojot DVD rakstītāju vai videomagnetofonu. Lai uzzinātu vairāk, skatiet pievienotās ierīces komplektācijā iekļauto rokasgrāmatu.
- Ārējās aparatūras lietošanas norādījumus skatiet tās attiecīgajā rokasgrāmatā.
- Lai pievienotu televizoram spēļu ierīci, izmantojiet spēļu ierīces komplektācijā iekļauto kabeli.
- Datora režīmā var rasties trokšņi, ko izraisa izšķirtspēja, vertikālā attēla struktūra, kontrasts vai spilgtums. Ja trokšnis nezūd, mainiet datora režīmu uz citu izšķirtspēju, mainiet atsvaidzes intensitāti vai izvēlnē ATTĒLS pielāgojiet spilgtumu un kontrastu, līdz attēls ir skaidrs.
- Datora režīmā daži izšķirtspējas iestatījumi, iespējams, nedarbosies pareizi. Tas ir atkarīgs no grafiskās kartes.

**Srpski**

Povežite različite spoljne uređaje sa televizorom i aktivirajte odgovarajući ulazni režim da biste izabrali željeni spoljni uređaj. Da biste dobili više informacija o povezivanju spoljnih uređaja, pogledajte priručnik koji se isporučuje sa svakim uređajem.

Podržani su sledeći spoljni uređaji: HD risiveri, DVD plejeri, videorikorderi, audio sistemi, USB memorije, računar, igračke konzole i drugi spoljni uređaji.

**NAPOMENA**

- Povezivanje spoljnih uređaja može se razlikovati u zavisnosti od modela.
- Povežite spoljne uređaje sa televizorom bez obzira na redosled TV priključaka.
- Pre snimanja TV programa na DVD rikorderu ili videorikorderu proverite da li je ulazni kabl TV signala povezan na televizor preko DVD rikordera ili videorikordera. Da biste dobili više informacija o snimanju, pogledajte priručnik koji se isporučuje sa svakim uređajem.
- Uputstvo za upotrebu potražite u priručniku spoljnog uređaja.
- Ako povezujete igračku konzolu sa televizorom, koristite kabl koji se isporučuje uz igračku konzolu.
- U PC režimu može se pojaviti šum koji potiče od rezolucije, vertikalnog šablona, kontrasta ili osvetljenosti. Ako se javi šum, promenite rezoluciju signala na računaru, promenite brzinu osvežavanja ili podesite osvetljenost i kontrast u meniju SLIKA sve dok slika ne postane jasna.
- U zavisnosti od grafičke kartice, pojedine postavke rezolucije možda neće ispravno raditi u PC režimu.

**Hrvatski**

Za odabir vanjskog uređaja priključite vanjske uređaje na televizor i promijenite načine ulaza. Dodatne informacije o priključivanju vanjskog uređaja potražite u priručniku uređaja. Dostupni vanjski uređaji su: HD prijemnici, DVD uređaji, videorekorderi, USB memorije, računala, uređaji za igru i drugi vanjski uređaji.

**NAPOMENA**

- Priključak vanjskog uređaja može se razlikovati ovisno o modelu.
- Priključite vanjske uređaje na televizor bez obzira na redoslijed priključaka na televizoru.
- Ako snimate televizijski program pomoću DVD snimača ili videorekordera, kabel za ulazni televizijski signal obavezno uključite u televizor preko DVD snimača ili videorekordera. Dodatne informacije o snimanju potražite u priručniku priključenog uređaja.
- Upute za rukovanje potražite u priručniku vanjskog uređaja.
- Ako na televizor priključujete igraću konzolu, koristite kabel koji ste dobili s igraćom konzolom.
- U PC načinu rada može doći do šuma koji je povezan s razlučivošću, okomitim uzorkom, kontrastom ili svjetlinom. Ako postoji šum, promijenite izlaznu razlučivost računala, promijenite stopu osvježavanja ekrana ili podesite svjetlinu i kontrast slike u izbornik SLIKA kako biste postigli jasnu sliku.
- U PC načinu rada neke postavke razlučivosti možda neće pravilno funkcionirati, ovisno o grafičkoj kartici.

**Shqip**

Lidhni disa pajisje të jashtme në TV dhe vendosni regjimet e hyrjes për të zgjedhur një pajisje të jashtme. Për më shumë informacione për lidhjen e pajisjes së jashtme, referojuni manualit të ofruar për çdo pajisje.

Pajisjet e jashtme të mundshme janë: marrësit HD, lexuesit DVD, VCR-të, sistemet audio, pajisjet e ruajtjes USB, PC, pajisjet e lojërave dhe pajisje të tjera të jashtme.

**SHËNIM**

- Lidhja e pajisjes së jashtme mund të ndryshojë sipas modelit.
- Lidhni pajisjet e jashtme me TV-në, pavarësisht renditjes së portës së TV-së.
- Nëse regjistroni një program televiziv në një regjistruer DVD ose VCR, sigurohuni të lidhni kabllon e hyrjes së sinjalit të TV-së në TV nëpërmjet një regjistruesi DVD ose VCR. Për më shumë informacione për regjistrimin, referojuni manualit të ofruar me pajisjen e lidhur.
- Referojuni manualit të pajisjes së jashtme për udhëzimet e përdorimit.
- Nëse lidhni një pajisje lojërash në TV, përdorni kabllon që ofrohet me pajisjen e lojërave.
- Në regjimin PC, mund të ketë zhurmë që lidhet me rezolucionin, modelin vertikal, kontrastin dhe shkëlqimin. Nëse vihet re zhurmë, ndryshojeni daljen e PC-së në një rezolucion tjetër, ndryshoni shpejtësinë e rifreskimit në një shpejtësi tjetër ose rregulloni shkëlqimin dhe kontrastin në menunë FIGURA derisa të qartësohet figura.
- Në regjimin PC, disa cilësime të rezolucionit mund të mos funksionojnë siç duhet, në varësi të kartë grafike.

**Босански**

Povežite različite vanjske uređaje sa TV-om i mijenjajte ulazne načine rada kako biste odabrali vanjski uređaj. Za više informacija o povezivanju sa vanjskim uređajima pogledajte priručnike isporučene sa svakim tim uređajem.

Dostupni vanjski uređaji su: HD prijemnici, DVD uređaj za reproduciranje, videorekorderi, zvučni sistemi, USB uređaji za pohranjivanje, računari, uređaji za igre, te drugi vanjski uređaji.

**NAPOMENA**

- Povezivanje vanjskih uređaja može se razlikovati od modela do modela.
- Povezujte vanjske uređaje na TV bez obzira na redoslijed TV priključka.
- Ako snimate neki TV program na DVD rekorderu ili videorekorderu, pazite da povežete ulazni kabl TV signala na TV uređaj preko DVD rekordera ili videorekordera. Za više informacija o snimanju pogledajte priručnik isporučen s povezanim uređajem.
- Informacije o rukovanju vanjskim uređajem potražite u njegovom priručniku za korištenje.
- Ako povezujete uređaj za igre sa TV-om, koristite kabl isporučen sa uređajem za igre.
- U PC načinu rada mogu se pojaviti smetnje povezane sa rezolucijom, vertikalnim uzorkom, kontrastom ili svjetlinom. Ako ima smetnji, promijenite PC izlaz na drugu rezoluciju, promijenite brzinu osvježavanja ili podešavajte svjetlinu i kontrast na izborniku SLIKA dok slika ne bude jasna.
- Moguće je da neke postavke rezolucije neće funkcionirati pravilno u PC načinu ovisno o datoj grafičkoj kartici.

**Македонски**

Поврзувајте различни надворешни уреди со телевизорот и менувајте ги режимите за влезен сигнал за да изберете надворешен уред. За повеќе информации околу поврзувањето на надворешен уред, погледнете во упатството испорачано со секој од уредите.

Достапни надворешни уреди се: HD ресивери, DVD плеери, VCR, аудио системи, USB уреди за складирање, PC, уреди за игри и други надворешни уреди.

**ZABELESHKA**

- Поврзувањето со надворешниот уред може да се разликува во зависност од моделот.
- Надворешните уреди поврзувајте ги со телевизорот без оглед на редоследот на TV приклучокот.
- Ако снимате TV програма на DVD рекордер или VCR, кабелот за влезен сигнал во телевизорот поврзете го преку DVD рекордерот или VCR уредот. За повеќе информации околу снимањето, погледнете во упатството испорачано со секој од поврзаните уреди.
- Упатства за ракување побарајте во прирачникот за надворешната опрема.
- Ако сакате да поврзете уред за игри со телевизорот, користете го кабелот испорачан со уредот за игри.
- Во PC режим, може да има шум поврзан со резолуцијата, вертикалната шема, контрастот или осветленоста. Ако е присутен шум, сменете го PC излезот на друга резолуција, сменете ја стапката на обновување со друга стапка, или прилагодувајте ги осветленоста и контрастот во менито СЛИКА додека сликата не биде јасна.
- Во PC режим, некои поставувања за резолуцијата може да не функционираат правилно во зависност од графичката картичка.

**Русский**

Подключите к телевизору различные внешние устройства и переключайте режимы источников для выбора внешнего устройства. Для получения дополнительной информации о подключении внешнего устройства см. руководства пользователя каждого устройства. Допустимо подключение следующих внешних устройств: ресиверов HD, DVD-проигрывателей, видеомагнитофонов, аудиосистем, устройств хранения данных USB, ПК, игровых приставок и других внешних устройств.

**ПРИМЕЧАНИЕ**

- Процесс подключения внешнего устройства отличается в зависимости от модели.
- Подключите внешние устройства независимо от порядка расположения разъемов телевизора.
- При записи телевизионной передачи с помощью устройства записи DVD или видеомагнитофона проверьте, что входной телевизионный сигнал поступает на вход телевизора через устройство записи DVD или видеомагнитофон. Для получения дополнительной информации о записи см. руководство пользователя подключенного устройства.
- Инструкции по эксплуатации см. в документации внешнего устройства.
- При подключении к телевизору игровой приставки используйте кабель, который поставляется в комплекте игровой приставки.
- В режиме РС (ПК) может наблюдаться шум, из-за выбранного разрешения, частоты вертикальной развертки, контрастности или яркости. При возникновении помех выберите для выхода РС другое разрешение, измените частоту обновления или отрегулируйте яркость и контрастность в меню КАРТИНКА так, чтобы изображение стало четким.
- В режиме РС (ПК) некоторые настройки разрешения экрана могут не работать должным образом в зависимости от видеоплаты.







# OWNER'S MANUAL LED TV\*

\* LG LED TV applies LCD screen with LED backlights.

Please read this manual carefully before operating your set and retain it for future reference.

[www.lg.com](http://www.lg.com)

## LICENSES

Supported licenses may differ by model. For more information about licenses, visit [www.lg.com](http://www.lg.com).



## OPEN SOURCE SOFTWARE NOTICE

To obtain the source code under GPL, LGPL, MPL and other open source licenses, that is contained in this product, please visit <http://opensource.lge.com>.

In addition to the source code, all referred license terms, warranty disclaimers and copyright notices are available for download.

LG Electronics will also provide open source code to you on CD-ROM for a charge covering the cost of performing such distribution (such as the cost of media, shipping and handling) upon email request to [opensource@lge.com](mailto:opensource@lge.com). This offer is valid for three (3) years from the date on which you purchased the product.

## EXTERNAL CONTROL DEVICE SETUP

To obtain the external control device setup information, please visit [www.lg.com](http://www.lg.com)

## SAFETY INSTRUCTIONS



ENGLISH

Please read these safety precautions carefully before using the product.

### WARNING



- Do not place the TV and/or remote control in the following environments:
  - A location exposed to direct sunlight
  - An area with high humidity such as a bathroom
  - Near any heat source such as stoves and other devices that produce heat
  - Near kitchen counters or humidifiers where they can easily be exposed to steam or oil
  - An area exposed to rain or wind
  - Near containers of water such as vases

Otherwise, this may result in fire, electric shock, malfunction or product deformation.



- Do not place the product where it might be exposed to dust. This may cause a fire hazard.



- Mains Plug is the TV connecting/disconnecting device to AC mains electric supply. This plug must remain readily attached and operable when TV is in use.



- Do not touch the power plug with wet hands. Additionally, if the cord pin is wet or covered with dust, dry the power plug completely or wipe dust off. You may be electrocuted due to excess moisture.



- Make sure to connect Mains cable to compliant AC mains socket with Grounded earth pin. (Except for devices which are not grounded on earth.) Otherwise possibility you may be electrocuted or injured.



- Insert power cable plug completely into wall socket otherwise if not secured completely into socket, fire ignition may break out.



- Ensure the power cord does not come into contact with hot objects such as a heater. This may cause a fire or an electric shock hazard.



- Do not place a heavy object, or the product itself, on power cables. Otherwise, this may result in fire or electric shock.

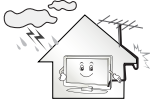

- Bend antenna cable between inside and outside building to prevent rain from flowing in.  
This may cause water damaged inside the Product and could give an electric shock.



- When mounting TV onto wall make sure to neatly install and isolate cabling from rear of TV as to not create possibility of electric shock /fire hazard.

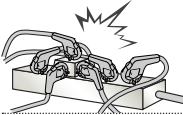

- Do not plug too many electrical devices into a single multiple electrical outlet.  
Otherwise, this may result in fire due to over-heating.

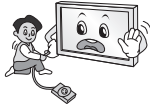

- Do not drop the product or let it fall over when connecting external devices.  
Otherwise, this may result in injury or damage to the product.



- Keep the anti-moisture packing material or vinyl packing out of the reach of children.  
Anti-moisture material is harmful if swallowed. If swallowed by mistake, force the patient to vomit and visit the nearest hospital. Additionally, vinyl packing can cause suffocation. Keep it out of the reach of children.



- Do not let your children climb or cling onto the TV.  
Otherwise, the TV may fall over, which may cause serious injury.



- Dispose of used batteries carefully to ensure that a small child does not consume them.  
Please seek Doctor- Medical Attention immediately if child consumes batteries.



- Do not insert any metal objects/conductors (like a metal chopstick/cutlery/ screwdriver) between power cable plug and input Wall Socket while it is connected to the input terminal on the wall. Additionally, do not touch the power cable right after plugging into the wall input terminal. You may be electrocuted.  
(Depending on model)



- Do not put or store flammable substances near the product.  
There is a danger of combustion/explosion or fire due to careless handling of the flammable substances.



- Do not drop metallic objects such as coins, hair pins, chopsticks or wire into the product, or inflammable objects such as paper and matches. Children must pay particular attention.  
Electrical shock, fire or injury can occur. If a foreign object is dropped into the product, unplug the power cord and contact the service centre.



- Do not spray water on the product or scrub with an inflammable substance (thinner or benzene). Fire or electric shock accident can occur.



- Do not allow any impact, shock or any objects to fall into the unit, and do not drop anything onto the screen.  
You may be injured or the product can be damaged.



- Never touch this product or antenna during a thunder or lightning storm.  
You may be electrocuted.



- Never touch the wall outlet when there is leakage of gas, open the windows and ventilate.  
It may cause a fire or a burn by a spark.



- Do not disassemble, repair or modify the product at your own discretion.  
Fire or electric shock accident can occur.  
Contact the service centre for check, calibration or repair.



- If any of the following occur, unplug the product immediately and contact your local service centre.
  - The product has been impacted by shock
  - The product has been damaged
  - Foreign objects have entered the product
  - The product produced smoke or a strange smell
 This may result in fire or electric shock.



- Unplug the TV from AC mains wall socket if you do not intend to use the TV for a long period of time.  
Accumulated dust can cause fire hazard and insulation deterioration can cause electric leakage/shock/fire.



- Apparatus shall not be exposed to dripping or splashing and no objects filled with liquids, such as vases, shall be placed on the apparatus.

- Do not install this product on a wall if it could be exposed to oil or oil mist.  
This may damage the product and cause it to fall.

**CAUTION**

- Install the product where no radio wave occurs.

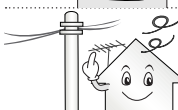

- There should be enough distance between an outside antenna and power lines to keep the former from touching the latter even when the antenna falls.  
This may cause an electric shock.



- Do not install the product on places such as unstable shelves or inclined surfaces. Also avoid places where there is vibration or where the product cannot be fully supported. Otherwise, the product may fall or flip over, which may cause injury or damage to the product.



- If you install the TV on a stand, you need to take actions to prevent the product from overturning. Otherwise, the product may fall over, which may cause injury.

- If you intend to mount the product to a wall, attach VESA standard mounting interface (optional parts) to the back of the product. When you install the set to use the wall mounting bracket (optional parts), fix it carefully so as not to drop.

- Only use the attachments / accessories specified by the manufacturer.



- When installing the antenna, consult with a qualified service technician. If not installed by a qualified technician, this may create a fire hazard or an electric shock hazard.

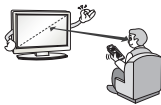

- We recommend that you maintain a distance of at least 2 to 7 times the diagonal screen size when watching TV. If you watch TV for a long period of time, this may cause blurred vision.

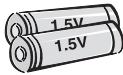

- Only use the specified type of battery. This could cause damage to the remote control.

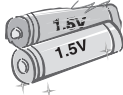

- Do not mix new batteries with old batteries. This may cause the batteries to overheat and leak.

- Batteries should not be exposed to excessive heat. For example, keep away from direct Sunlight, open fireplace and electric heaters.

- Do not place non-rechargeable batteries in charging device.

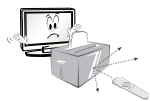

- Make sure there are no objects between the remote control and its sensor.



- Signal from Remote Control can be interrupted due to external/internal lighting eg Sunlight, fluorescent lighting. If this occurs turn off lighting or darken viewing area.

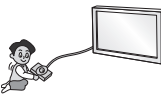

- When connecting external devices such as video game consoles, make sure the connecting cables are long enough. Otherwise, the product may fall over, which may cause injury or damage the product.



- Do not turn the product On/Off by plugging-in or unplugging the power plug to the wall outlet. (Do not use the power plug for switch.) It may cause mechanical failure or could give an electric shock.

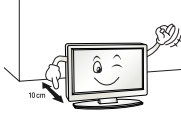

- Please follow the installation instructions below to prevent the product from overheating.
    - The distance between the product and the wall should be more than 10 cm.
    - Do not install the product in a place with no ventilation (e.g., on a bookshelf or in a cupboard).
    - Do not install the product on a carpet or cushion.
    - Make sure the air vent is not blocked by a tablecloth or curtain.
- Otherwise, this may result in fire.

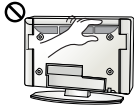

- Take care not to touch the ventilation openings when watching the TV for long periods as the ventilation openings may become hot. This does not affect the operation or performance of the product.

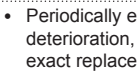

- Periodically examine the cord of your appliance, and if its appearance indicates damage or deterioration, unplug it, discontinue use of the appliance, and have the cord replaced with an exact replacement part by an authorized servicer.

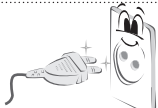

- Prevent dust collecting on the power plug pins or outlet. This may cause a fire hazard.

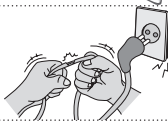

- Protect the power cord from physical or mechanical abuse, such as being twisted, kinked, pinched, closed in a door, or walked upon. Pay particular attention to plugs, wall outlets, and the point where the cord exits the appliance.



- Do not press strongly upon the panel with a hand or sharp object such as nail, pencil or pen, or make a scratch on it, as it may cause damage to screen.



- Avoid touching the screen or holding your finger(s) against it for long periods of time. Doing so may produce some temporary or permanent distortion/damage to screen.



- When cleaning the product and its components, unplug the power first and wipe it with a soft cloth. Applying excessive force may cause scratches or discoloration. Do not spray with water or wipe with a wet cloth. Never use glass cleaner, car or industrial shiner, abrasives or wax, benzene, alcohol etc., which can damage the product and its panel. Otherwise, this may result in fire, electric shock or product damage (deformation, corrosion or breakage).

- As long as this unit is connected to the AC wall outlet, it is not disconnected from the AC power source even if you turn off this unit by SWITCH.



- When unplugging the cable, grab the plug and unplug it, by pulling at the plug. Don't pull at the cord to unplug the power cord from the power board, as this could be hazardous.



- When moving the product, make sure you turn the power off first. Then, unplug the power cables, antenna cables and all connecting cables. The TV set or power cord may be damaged, which may create a fire hazard or cause electric shock.



- When moving or unpacking the product, work in pairs because the product is heavy. Otherwise, this may result in injury.



- Contact the service centre once a year to clean the internal parts of the product. Accumulated dust can cause mechanical failure.



- Refer all servicing to qualified service personnel. Servicing is required when the apparatus has been damaged in any way, such as power supply cord or plug is damaged, liquid has been spilled or objects have fallen into the apparatus, the apparatus has been exposed to rain or moisture, does not operate normally, or has been dropped.



- If the product feels cold to the touch, there may be a small "flicker" when it is turned on. This is normal, there is nothing wrong with product.



- The panel is a high technology display product with resolution of two million to six million pixels. You may see tiny black dots and/or brightly coloured dots (red, blue or green) at a size of 1 ppm on the panel. This does not indicate a malfunction and does not affect the performance and reliability of the product. This phenomenon also occurs in third-party products and is not subject to exchange or refund.



- You may find different brightness and color of the panel depending on your viewing position (left/right/top/down). This phenomenon occurs due to the characteristic of the panel. It is not related with the product performance, and it is not malfunction.

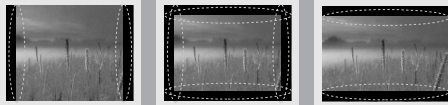

- Displaying a still image (e.g., broadcasting channel logo, on-screen menu, scene from a video game) for a prolonged time may cause damage to the screen, resulting in retention of the image, which is known as image sticking. The warranty does not cover the product for image sticking. Avoid displaying a fixed image on your television's screen for a prolonged period (2 or more hours for LCD, 1 or more hours for Plasma). Also, if you watch the TV at a ratio of 4:3 for a long time, image sticking may occur on the borders of the panel. This phenomenon also occurs in third-party products and is not subject to exchange or refund.

#### • **Generated Sound**

"Cracking" noise: A cracking noise that occurs when watching or turning off the TV is generated by plastic thermal contraction due to temperature and humidity. This noise is common for products where thermal deformation is required. Electrical circuit humming/panel buzzing: A low level noise is generated from a high-speed switching circuit, which supplies a large amount of current to operate a product. It varies depending on the product.

This generated sound does not affect the performance and reliability of the product.



### ! NOTE

- Image shown may differ from your TV.
- Your TV's OSD (On Screen Display) may differ slightly from that shown in this manual.
- The available menus and options may differ from the input source or product model that you are using.
- New features may be added to this TV in the future.
- The TV can be placed in standby mode in order to reduce the power consumption. And the TV should be turned off if it will not be watched for some time, as this will reduce energy consumption.
- The energy consumed during use can be significantly reduced if the level of brightness of the picture is reduced, and this will reduce the overall running cost.

## ASSEMBLING AND PREPARING

### Unpacking

Check your product box for the following items. If there are any missing accessories, contact the local dealer where you purchased your product. The illustrations in this manual may differ from the actual product and item.

### ! CAUTION

- Do not use any unapproved items to ensure the safety and product life span.
- Any damage or injuries caused by using unapproved items are not covered by the warranty.
- Some models have a thin film attached on to the screen and this must not be removed.

### ! NOTE

- The items supplied with your product may vary depending on the model.
- Product specifications or contents of this manual may be changed without prior notice due to upgrade of product functions.
- For an optimal connection, HDMI cables and USB devices should have bezels less than 10 mm thick and 18 mm width. Use an extension cable that supports USB 2.0 if the USB cable or USB memory stick does not fit into your TV's USB port.

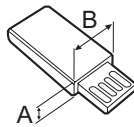
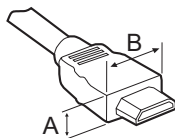

\*A ≤ 10 mm

\*B ≤ 18 mm

ENGLISH

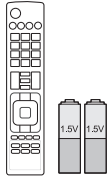

**Remote Control, Batteries  
(AAA)**



**Owner's Manual**

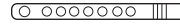

**Cable Holder**



**Cable Managements**  
2EA  
(Only LB57\*\*, LB58\*\*-ZA/ZB/  
ZG/ZJ)



**Stand Base**  
(Only LB49\*\*-ZH)



**Stand Base**  
(Only LB49\*\*-ZB/ZG)



**Stand Base**  
(Only LB57\*\*, LB58\*\*-ZA/ZB/  
ZG/ZJ)

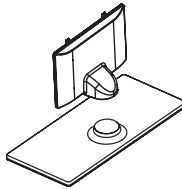

**Stand Base/Stand Body**  
(Only LB58\*\*-ZM)



**Power Cord**  
(Only LB57\*\*, LB58\*\*)

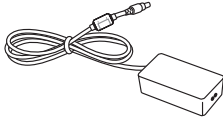

**AC-DC Adapter / Power Cord**  
(Only LB49\*\*)



**Stand Screws**  
2 EA, M4 x L10  
(Only 28LB49\*\*-ZH)



**Stand Screws**  
4EA, M4 x L14  
(Only 39/42/47/50LB57\*\*,  
39/42/47/50/55LB58\*\*-  
ZA/ZB/ZG/ZJ,  
42/47/50/55/60LB58\*\*-ZM)



**Stand Screws**  
2EA, M4 x L20  
(Only 32/39LB58\*\*-ZM)  
4EA, M4 x L20  
(Only 32LB57\*\*,  
32LB58\*\*-ZA/ZB/ZG/ZJ)



**Stand Screws**  
4EA, M4 x L20  
(Only LB58\*\*-ZM)



**Wall Mount Spacers**  
2EA  
(Only 42LB57\*\*, 42LB58\*\*)



**Rubber**  
2EA  
(Only LB58\*\*-ZM)

## Separate purchase

Separate purchase items can be changed or modified for quality improvement without any notification. Contact your dealer to buy these items. These devices only work with certain models. The model name or design may be changed depending on the upgrade of product functions, manufacturer's circumstances or policies.

**AN-MR500**

Magic Remote

**AN-WF500**

Wi-Fi/Bluetooth Dongle

**AN-VC5\*\***

Video Call Camera

**LG Audio Device****Tag On**

\* You can use the Magic Remote and LG Audio Device(Wireless) only when you are using the Wi-Fi/Bluetooth Dongle.

## Parts and buttons

A type : LB49\*\*-ZH, LB57\*\*,  
LB58\*\*-ZA/ZB/ZG/ZJ

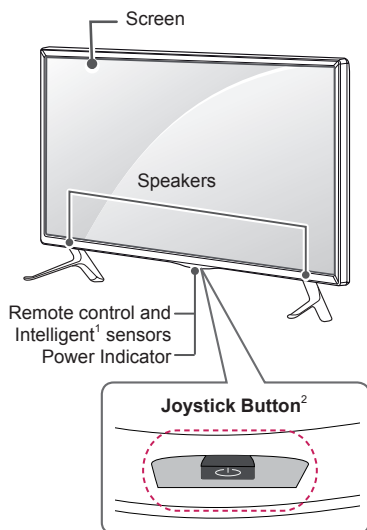

B type : LB49\*\*-ZB/ZG

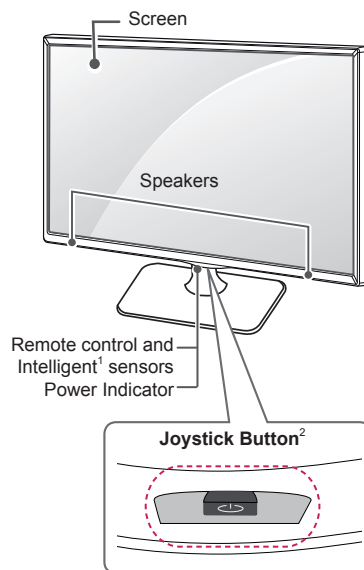

C type : LB58\*\*-ZM

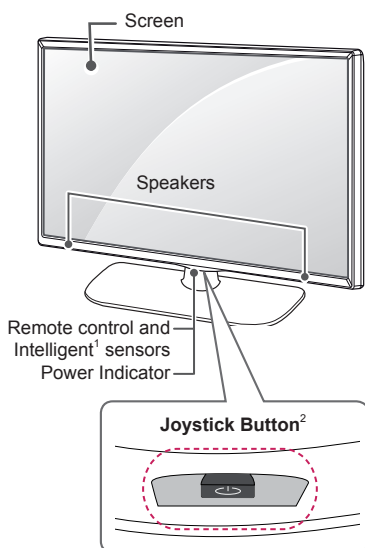

- 1 Intelligent sensor - Adjusts the image quality and brightness based on the surrounding environment.
- 2 Joystick Button - This button is located below the TV screen.



**NOTE**

- You can set the power indicator light to on or off by selecting **OPTION** in the main menus.

## Using the Joystick button

You can simply operate the TV functions, pressing or moving the joystick button up, down, left or right.

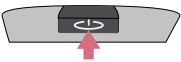
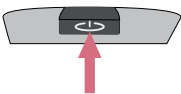
### Basic Functions

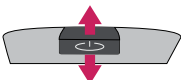
	Power On	When the TV is turned off, place your finger on the joystick button and press it once and release it.
	Power Off	When the TV is turned on, place your finger on the joystick button and press it once for a few seconds and release it. (However, if the Menu button is on the screen, pressing and holding the joystick button will let you exit the Menu.)
	Volume Control	If you place your finger over the joystick button and move it left or right, you can adjust the volume level you want.
	Programmes Control	If you place your finger over the joystick button and move it up or down, you can scrolls through the saved programmes you want.





**NOTE**

- When your finger over the joystick button and push it to the up, down, left or right, be careful not to press the joystick button. If you press the joystick button first, you can not adjust the volume level and saved programmes.

### Adjusting the Menu

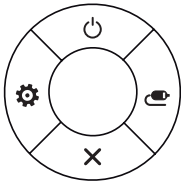
When the TV is turned on, press the joystick button one time.

You can adjust the Menu items (⏻, ⚙️, ✖️, 📺) moving the joystick button up, down, left or right.

		<b>TV Off</b>	Turns the power off.
		<b>Settings</b>	Accesses the main menu.
		<b>Close</b>	Clears on-screen displays and returns to TV viewing.
		<b>Input List</b>	Changes the input source.

## Lifting and moving the TV

Please note the following advice to prevent the TV from being scratched or damaged and for safe transportation regardless of its type and size.



### CAUTION

- Avoid touching the screen at all times, as this may result in damage to the screen.
- It is recommended to move the TV in the box or packing material that the TV originally came in.
- Before moving or lifting the TV, disconnect the power cord and all cables.
- When holding the TV, the screen should face away from you to avoid damage.

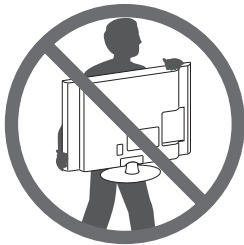

- When transporting a large TV, there should be at least 2 people.
- When transporting the TV by hand, hold the TV as shown in the following illustration.

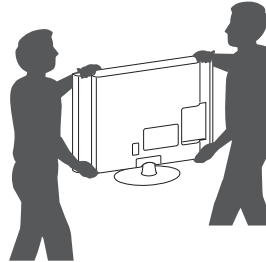

- When transporting the TV, do not expose the TV to jolts or excessive vibration.
- When transporting the TV, keep the TV upright, never turn the TV on its side or tilt towards the left or right.
- Do not apply excessive pressure to cause flexing /bending of frame chassis as it may damage screen.
- When handling the TV, be careful not to damage the protruding joystick button.

- Hold the top and bottom of the TV frame firmly. Make sure not to hold the transparent part, speaker, or speaker grill area.

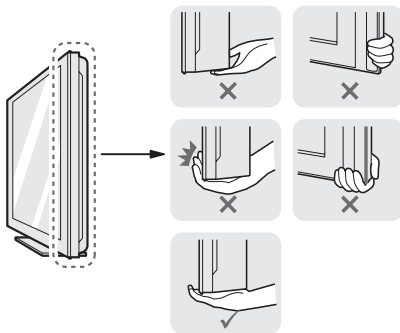

## Mounting on a table

- 1 Lift and tilt the TV into its upright position on a table.

- Leave a 10 cm (minimum) space from the wall for proper ventilation.

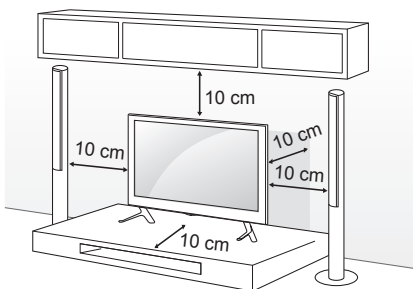

- 2 Connect the power cord to a wall outlet.



### CAUTION

- Do not place the TV near or on sources of heat, as this may result in fire or other damage.

## Securing the TV to a wall

(This feature is not available for all models.)

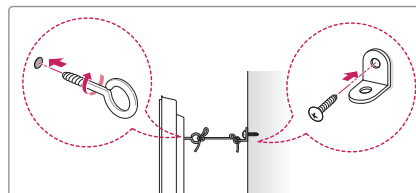
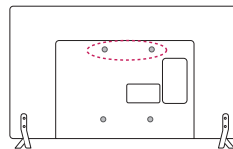

- 1 Insert and tighten the eye-bolts, or TV brackets and bolts on the back of the TV.
  - If there are bolts inserted at the eye-bolts position, remove the bolts first.
- 2 Mount the wall brackets with the bolts to the wall.
 

Match the location of the wall bracket and the eye-bolts on the rear of the TV.
- 3 Connect the eye-bolts and wall brackets tightly with a sturdy rope.
 

Make sure to keep the rope horizontal with the flat surface.



### CAUTION

- Make sure that children do not climb on or hang on the TV.



### NOTE

- Use a platform or cabinet that is strong and large enough to support the TV securely.
- Brackets, bolts and ropes are not provided. You can obtain additional accessories from your local dealer.



## Mounting on a wall

Attach an optional wall mount bracket at the rear of the TV carefully and install the wall mount bracket on a solid wall perpendicular to the floor. When you attach the TV to other building materials, please contact qualified personnel. LG recommends that wall mounting be performed by a qualified professional installer.

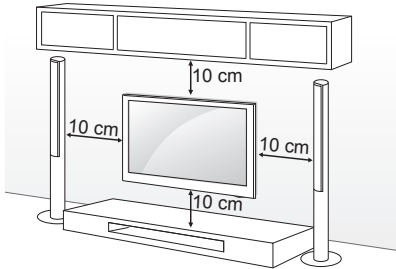

Make sure to use screws and wall mount bracket that meet the VESA standard. Standard dimensions for the wall mount kits are described in the following table.

### Separate purchase(Wall Mounting Bracket)

<b>Model</b>	22LB49**	28LB49**
<b>VESA (A x B)</b>	75 x 75	100 x 100
<b>Standard screw</b>	M4 X L10	M4 X L10
<b>Number of screws</b>	4	4
<b>Wall mount bracket</b>	LSW140B	LSW140B
<b>Model</b>	32/39LB57** 32/39LB58**	42/47/50LB57** 42/47/50/55LB58**
<b>VESA (A x B)</b>	200 x 200	400 x 400
<b>Standard screw</b>	M6	M6
<b>Number of screws</b>	4	4
<b>Wall mount bracket</b>	LSW240B MSW240	LSW440B MSW240
<b>Model</b>	60LB58**	
<b>VESA (A x B)</b>	400 x 400	
<b>Standard screw</b>	M6	
<b>Number of screws</b>	4	
<b>Wall mount bracket</b>	LSW440B	

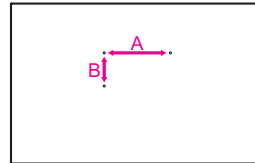

### CAUTION

- Disconnect the power first, and then move or install the TV. Otherwise electric shock may occur.
- If you install the TV on a ceiling or slanted wall, it may fall and result in severe injury. Use an authorised LG wall mount and contact the local dealer or qualified personnel.
- Do not over tighten the screws as this may cause damage to the TV and void your warranty.
- Use the screws and wall mounts that meet the VESA standard. Any damages or injuries by misuse or using an improper accessory are not covered by the warranty.
- Screw length from outer surface of back cover should be under 8mm. (only LB49\*\*)

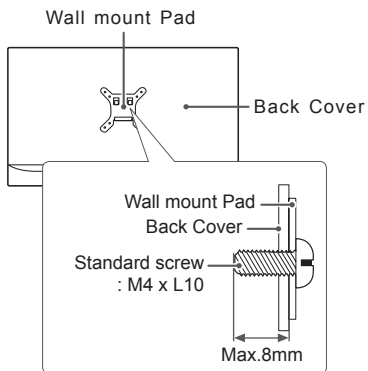

### NOTE

- Use the screws that are listed on the VESA standard screw specifications.
- The wall mount kit includes an installation manual and necessary parts.
- The wall mount bracket is not provided. You can obtain additional accessories from your local dealer.
- The length of screws may differ depending on the wall mount. Make sure to use the proper length.
- For more information, refer to the manual supplied with the wall mount.
- When attaching a wall mounting bracket to the TV, insert the wall mount spacers into the TV wall mount holes to adjust the vertical angle of the TV. (Only 42LB57\*\*, 42LB58\*\*)

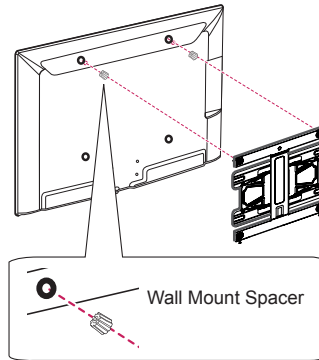

# REMOTE CONTROL

The descriptions in this manual are based on the buttons on the remote control. Please read this manual carefully and use the TV correctly.  
 To replace batteries, open the battery cover, replace batteries (1.5 V AAA) matching the ⊕ and ⊖ ends to the label inside the compartment, and close the battery cover.  
 To remove the batteries, perform the installation actions in reverse.

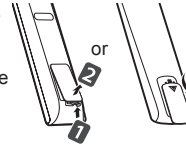

## CAUTION

- Do not mix old and new batteries, as this may damage the remote control.
- The remote control will not be included for all sales market.

Make sure to point the remote control toward the remote control sensor on the TV.  
 (Depending on model)

	<p><b>TV/RAD</b>  Selects Radio, TV and DTV programme.  <b>SUBTITLE</b> Recalls your preferred subtitle in digital mode.  <b>Q. MENU</b> Accesses the quick menus.  <b>GUIDE</b> Shows programme guide.  <b>AD</b> By Pressing AD button, audio descriptions function will be enabled.  <b>INPUT</b> Changes the input source.</p>
	<p><b>LIST</b> Accesses the saved programme list.  <b>Q.VIEW</b> Returns to the previously viewed programme.  <b>FAV</b> Accesses your favourite programme list.  <b>INFO</b>  Views the information of the current programme and screen.  <b>^ PAGE v</b> Moves to the previous or next screen.</p>
	<p><b>SETTINGS</b> Accesses the main menus.  <b>SMART</b> Accesses the Smart Home menus.  <b>MY APPS</b> Shows the list of Apps.</p>
	<p><b>1 TELETEXT BUTTONS</b> These buttons are used for teletext.  <b>Navigation buttons</b> (up/down/left/right) Scrolls through menus or options.  <b>OK</b>  Selects menus or options and confirms your input.  <b>BACK</b>  Returns to the previous level.  <b>EXIT</b> Clears on-screen displays and returns to TV viewing.  <b>APP/*</b> Selects the MHP TV menu source. (Only Italy) (Depending on model)  <b>REC/*</b> Starts to record and displays record menu. (Only Time Machine <sup>Ready</sup> supported model)  <b>LIVE TV</b> Returns to LIVE TV.</p>
	<p><b>Control buttons</b>  Controls the Premium contents, Time Machine <sup>Ready</sup> or SmartShare menus or the SIMPLINK compatible devices (USB or SIMPLINK or Time Machine <sup>Ready</sup>).  <b>2 Colour buttons</b> These access special functions in some menus.  : Red, : Green, : Yellow, : Blue)</p>

(Depending on model)

**SUBTITLE** Recalls your preferred subtitle in digital mode.

**RATIO** Resizes an image.

**INPUT** Changes the input source.

**TV/RAD** Selects Radio, TV and DTV programme.

**LIST** Accesses the saved programme list.

**(Space)** Opens an empty space on the screen keyboard.

**Q.VIEW** Returns to the previously viewed programme.

**FAV** Accesses your favourite programme list.

**GUIDE** Shows programme guide.

**PAGE** Moves to the previous or next screen.

**INFO** Views the information of the current programme and screen.

**SMART** Accesses the Smart Home menus.

**MY APPS** Shows the list of Apps.

**Navigation buttons** (up/down/left/right) Scrolls through menus or options.

**OK** Selects menus or options and confirms your input.

**BACK** Returns to the previous level.

**SETTINGS** Accesses the main menus.

**EXIT** Clears on-screen displays and returns to TV viewing.

**1 Colour buttons** These access special functions in some menus.  
 (Red): Red, (Green): Green, (Yellow): Yellow, (Blue): Blue

**2 TELETEXT BUTTONS** These buttons are used for teletext.

**LIVE TV** Returns to LIVE TV.

**Q. MENU** Accesses the quick menus.

**Control buttons** (Stop, Play, Pause, Previous, Next) Controls the Premium contents, Time Machine<sup>Ready</sup> or SmartShare menus or the SIMPLINK compatible devices (USB or SIMPLINK or Time Machine<sup>Ready</sup>).

**REC/\*** Starts to record and displays record menu. (Only Time Machine<sup>Ready</sup> supported model)

**SLEEP** Sets the sleep timer.

**AD** By Pressing AD button, audio descriptions function will be enabled.

**APP/\*** Selects the MHP TV menu source. (Only Italy) (Depending on model)

## USING THE USER GUIDE

User Guide allows you to more easily access the detailed TV information.

- 1 Press the **SMART** button to access the Smart Home menu.
- 2 Select **SETTINGS** → **SUPPORT**.
- 3 Select **User Guide** and press **OK**.

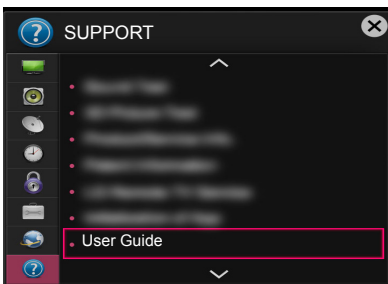

## MAINTENANCE

### Cleaning your TV

Clean your TV regularly to keep the best performance and to extend the product lifespan.



#### CAUTION

- Make sure to turn the power off and disconnect the power cord and all other cables first.
- When the TV is left unattended and unused for a long time, disconnect the power cord from the wall outlet to prevent possible damage from lightning or power surges.

### Screen, frame, cabinet and stand

- To remove dust or light dirt, wipe the surface with a dry, clean, and soft cloth.
- To remove major dirt, wipe the surface with a soft cloth dampened in clean water or a diluted mild detergent. Then wipe immediately with a dry cloth.



#### CAUTION

- Avoid touching the screen at all times, as this may result in damage to the screen.
- Do not push, rub, or hit the screen surface with your fingernail or a sharp object, as this may result in scratches and image distortions.
- Do not use any chemicals as this may damage the product.
- Do not spray liquid onto the surface. If water enters the TV, it may result in fire, electric shock, or malfunction.

### Power cord

Remove the accumulated dust or dirt on the power cord regularly.

## TROUBLESHOOTING

Problem	Solution
Cannot control the TV with the remote control.	<ul style="list-style-type: none"> <li>• Check the remote control sensor on the product and try again.</li> <li>• Check if there is any obstacle between the product and the remote control.</li> <li>• Check if the batteries are still working and properly installed ( ⊕ to ⊕, ⊖ to ⊖ ).</li> </ul>
No image display and no sound is produced.	<ul style="list-style-type: none"> <li>• Check if the product is turned on.</li> <li>• Check if the power cord is connected to a wall outlet.</li> <li>• Check if there is a problem in the wall outlet by connecting other products.</li> </ul>
The TV turns off suddenly.	<ul style="list-style-type: none"> <li>• Check the power control settings. The power supply may be interrupted.</li> <li>• Check if the <b>Automatic Standby</b> (Depending on model) / <b>Sleep Timer</b> / <b>Time Power Off</b> is activated in the <b>TIME</b> settings.</li> <li>• If there is no signal while the TV is on, the TV will turn off automatically after 15 minutes of inactivity.</li> </ul>
When connecting to the PC (HDMI/DVI), 'No signal' or 'Invalid Format' is displayed.	<ul style="list-style-type: none"> <li>• Turn the TV off/on using the remote control.</li> <li>• Reconnect the HDMI cable.</li> <li>• Restart the PC with the TV on.</li> </ul>

## SPECIFICATIONS

(Depending on model)

Wireless LAN module(TWFM-B006D) specification	
Standard	IEEE802.11a/b/g/n
Frequency Range	2400 to 2483.5 MHz 5150 to 5250 MHz 5725 to 5850 MHz (for Non EU)
Output Power (Max.)	802.11a: 11 dBm 802.11b: 14 dBm 802.11g: 10.5 dBm 802.11n - 2.4GHz: 11 dBm 802.11n - 5GHz: 12.5 dBm
<ul style="list-style-type: none"> <li>• Because band channel used by the country could be different, the user can not change or adjust the operating frequency and this product is set for the regional frequency table.</li> <li>• This device should be installed and operated with minimum distance 20 cm between the device and your body. And this phrase is for the general statement for consideration of user environment.</li> </ul>	
<h1>CE 0197 ⚠</h1>	



# HASZNÁLATI ÚTMUTATÓ LED TV\*

\* Az LG LED TV megnevezés a LED háttérfénnyel ellátott LCD képernyőkre vonatkozik.

A készülék használatbavétele előtt figyelmesen olvassa el az útmutatót, és őrizze meg, mert később szüksége lehet rá.

[www.lg.com](http://www.lg.com)

## LICENCEK

A támogatott licencek típustól függően eltérőek lehetnek. A licencekkel kapcsolatos további tudnivalókért látogasson el a [www.lg.com](http://www.lg.com) webhelyre.

MAGYAR



## NYÍLT FORRÁSKÓDÚ SZOFTVEREKRE VONATKOZÓ MEGJEGYZÉSEK

Ha hozzá kíván jutni a forráskódhoz GPL, LGPL, MPL és a készülék által tartalmazott más nyílt forráskódú licencek alapján, látogasson el a következő webhelyre: <http://opensource.lge.com>.

A forráskód mellett minden hivatkozott licencfeltétel, jótállási nyilatkozat és szerzői jogi közlemény letölthető.

Az LG Electronics - térítés ellenében -, CD-ROM-on hozzáférhetővé teszi a forráskódot. A lemez ára a forgalmazás költségeit (pl. az adathordozó ára, szállítási és kezelési költség) tartalmazza. A CD-ROM-ot a következő címen lehet megrendelni e-mailben: [opensource@lge.com](mailto:opensource@lge.com). Ez az ajánlat a készülék megvásárlásától számított három (3) évig érvényes.

## KÜLSŐ VEZÉRLŐESZKÖZ BEÁLLÍTÁSA

A külső vezérlőeszköz beállításához szükséges információkért keresse fel a [www.lg.com](http://www.lg.com) weboldalt.



# BIZTONSÁGI TUDNIVALÓK



A készülék használata előtt kérjük, figyelmesen olvassa el a következő biztonsági óvintézkedéseket.

## VIGYÁZAT



- Ne helyezze a TV-készüléket és a távirányítót a következő környezetekbe:
  - Közvetlen napsugárzásnak kitett helyek
  - Nedves területek, például fürdőszoba
  - Hőforrás közelébe, például kályhák és egyéb hő kibocsátó eszközök
  - Konyhai berendezések vagy párologtató készülékek közelébe, ahol könnyen ki vannak téve gőznek vagy olajnak
  - Esőnek vagy szélnek kitett helyek
  - Vízet tartalmazó tárgyak, például vázák közelébe

Ellenkező esetben tűz, áramütés, hibás működés vagy deformálódás következhet be.



- Ne helyezze a készüléket olyan helyre, ahol por érheti. Ez tűzveszélyes lehet.



- A hálózati csatlakozódugó a készülék áramtalanítására szolgál. A dugónak könnyen hozzáférhetőnek kell lennie.



- Ne érintse meg a tápkábelt nedves kézzel. Ha a csatlakozódugó túli nedvesek vagy porosak, törölje teljesen szárazra, illetve portalanítsa. Ellenkező esetben a nedvesség halálos áramütést okozhat.



- A tápkábelt minden esetben földelt konnektorhoz csatlakoztassa. (Kivéve a földelés nélküli eszközöket.) Halálos áramütést vagy sérülést szenvedhet.



- A tápkábelt szorosan csatlakoztassa az aljzathoz. A nem megfelelően csatlakoztatott tápkábel tüzet okozhat.



- Győződjön meg róla, hogy a tápkábel nem ér forró tárgyakhoz, például fűtőtűzhez. Ez tűzveszélyes és áramütést okozhat.

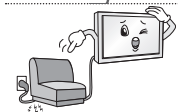

- A kábelre se nehéz tárgyat, se készüléket ne helyezzen. Ellenkező esetben tüzet vagy áramütést okozhat.



- Hajlítsa el az antenna kábelét az épület belső és külső tere között úgy, hogy ne juthasson bele esővíz. Az eső tönkretetheti a készülék belsejét, és áramütést is okozhat.



- Ha TV-készüléket szerel a falra, gondoskodjon arról, hogy azt ne a TV hátulján lévő táp- és jelkábelnél fogva akassza fel. Ez tüzet vagy áramütést okozhat.

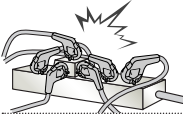

- Ne dugjon túl sok elektromos eszközt egyetlen, több csatlakozó számára készült aljzatba. Ellenkező esetben a túlmelegedés miatt tűz keletkezhet.

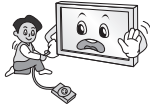

- Ne ejtse le a készüléket, illetve ne ejtse le külső eszközök csatlakoztatása közben. Ellenkező esetben sérülést okozhat vagy kárt tehet a készülékben.



- A csomagolásban található nedvszívó anyagot és a műanyag csomagolóanyagot tartsa távol a gyermekektől. Lenyelve a nedvszívó anyag káros lehet a szervezetre. Az anyagot véletlenül lenyelő személyt meg kell hánytatni, és a legközelebbi kórházba kell szállítani. A műanyag csomagolóanyag fülladást is okozhat. Tartsa gyermekektől távol.



- Ne engedje, hogy gyermekei felmásszanak a TV-készülékre vagy azon lógjanak. Ellenkező esetben a TV leeshet, ami súlyos sérülést okozhat.



- Járjon el körültekintően az elemek leselejtezése során, nehogy gyermekei megegyék azokat. Ha esetleg lenyelnék, azonnal forduljon orvoshoz.

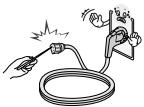

- Ne dugjon áram vezetésére alkalmas tárgyat (például fém evőpálcát) a fali aljzathoz csatlakoztatott tápkábel szabad végébe. Ne érintse meg a tápkábelt közvetlenül azután, hogy kihúzta azt a fali aljzataból. Halálos áramütést szenvedhet! (Típusfüggő)



- Ne helyezzen el és ne tároljon gyúlékony anyagokat a készülék közelében. A gyúlékony anyagok gondatlan kezelése robbanás- és tűzveszélyes.



- Ne ejtse a készülékbe fémtárgyakat, például pénzérmét, hajtűt, evőpálcát vagy drótot, illetve gyúlékony anyagokat, például papírt vagy gyufát. Különösen ügyeljen a gyermekekre! Áramütés, tűz vagy személyi sérülés kockázata áll fenn. Ha idegen tárgy kerül a készülékbe, húzza ki a tápkábelt és lépjen kapcsolatba az ügyfélszolgálatl.



- Ne permetezzen vizet a készülékre és ne tisztítsa gyúlékony anyaggal (hígítóval vagy benzinnel). Tűz vagy áramütéses baleset következhet be.



- Vigyázzon, hogy semmilyen tárgy ne essen rá, illetve ne üsse meg a készüléket és a képernyőt.  
Ez személyi sérülést vagy a készülék károsodását okozhatja.



- Villámzás vagy vihar idején ne érjen hozzá a készülékhez és az antennához.  
Halálos áramütést szenvedhet!

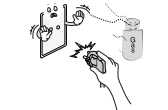

- Gázszivárgás esetén semmilyen esetben se érintse meg a fallal szigetelt aljzatot.  
Nyissa ki az ablakokat és szellőztessen!  
Ellenkező esetben a szikra tüzet vagy égési sérülést okozhat.



- Ne szerelje szét, ne kísérelje meg megjavítani és ne alakítsa át saját belátása szerint a készüléket.  
Tűz vagy áramütéses baleset következhet be.  
Ellenőrzést, beállítást és javítást kizárólag a szervizközponttal végeztessen.



- Ha az alábbiak egyike bekövetkezik, azonnal húzza ki a készüléket, és vegye fel a kapcsolatot a helyi szervizközponttal.
  - A készülék rázkódásnak volt kitéve
  - A készülék megsérült
  - Idegen tárgyak kerültek a készülékbe
  - A készülékből füst vagy furcsa szag távozott
 Ez tüzet vagy áramütést okozhat.



- Ha a készüléket hosszabb ideig nem kívánja használni, húzza ki a tápkábelt a készülékből.  
A kábelt borító por tüzet okozhat, a szigetelés meghibásodása miatt pedig áramszivárgás, áramütés vagy tűz következhet be.



- A készülékre ne csöpögtessen vagy permetezzen folyadékot, és ne helyezzen rá folyadékkal teli tárgyakat, például vázát.

- Ne szerelje fel a terméket olyan falra, amely olajnak vagy olajpárának lehet kitéve.  
Ez kárt tehet a termékben, és a termék leesését okozhatja.

## FIGYELEM



- A készüléket rádióhullámoktól mentes helyen helyezze üzembe.



- Hagyjon elegendő távolságot a külső antenna és a vezetékek között, hogy az antenna leesése esetén ne érintkezzen a vezetékekkel.  
Áramütést okozhat.



- Ne helyezze a készüléket olyan helyekre, mint pl. instabil polcok vagy egyenetlen felületek. Kerülje azokat a helyeket, ahol rázkódás léphet fel, illetve ahonnan nem képes a készülékhez teljes mértékben hozzáférni. Ellenkező esetben a készülék leeshet vagy felborulhat, ami sérülést okozhat vagy kárt tehet a készülékben.

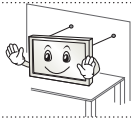

- Ha állványra szereli a TV-készüléket, gondoskodjon arról, hogy az ne boruljon fel. Ellenkező esetben a készülék leeshet, ami súlyos sérülést okozhat.

- Ha a készüléket falra kívánja szerelni, csatlakoztassa a VESA (külön beszerezhető) fali tartókonzollal a készülék hátuljához. Ha a készüléket a (külön beszerezhető) fali tartókonzollal szereli fel, gondosan rögzítse a leesés ellen.
- Csak a gyártó által előírt tartozékokat és kiegészítőket használja.



- Az antenna szereléséhez hívjon szakembert. Ez tűzveszélyes és áramütést okozhat.

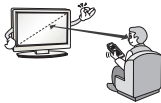

- TV-nézés közben ajánlott legalább a képátló 2-7-szeresének megfelelő távolságot tartani. Ha hosszú időn keresztül néz tévét, a látása elhomályosulhat.

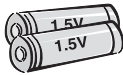

- Csak a megadott típusú elemet használja. Ellenkező esetben a távirányító megrongálódhat.

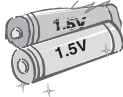

- Ne használjon együtt használt és új elemeket. Ez az elemek túlmelegedését és szivárgását okozhatja.

- Ne tegye ki az elemeket túlzott hőnek, tartsa távol azokat a közvetlen napsugárzástól, nyitott kandallótól, és elektromos fűtőtestektől.
- Ne tegyen nem újratölthető elemeket a töltés alatt álló készülékbe.

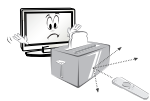

- Távolítsa el minden tárgyat a távirányító és az érzékelő közül.



- A távirányítóról küldött jelet a napsugárzás vagy az erős fény zavarhatja. Ebben az esetben sötétítse el a szobát.

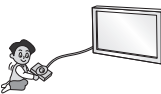

- Külső eszközök, például videojáték-konzolok csatlakoztatása esetén gondoskodjon arról, hogy a csatlakozókábelek elég hosszúak legyenek. Ellenkező esetben a készülék felborulhat, ami sérülést okozhat vagy kárt tehet a készülékben.



- Ne kapcsolja be/ki a készüléket a tápkábelt a fali aljzatba bedugva/onnnan kihúzva. (Ne használja a csatlakozódugót kapcsolóként.) Ez mechanikai meghibásodást vagy áramütést okozhat.

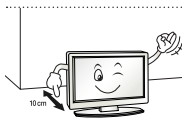

- Kérjük, kövesse az alábbi szerelési útmutatásokat, hogy megelőzze a készülék túlmelegedését.
  - A termék és a fal közötti távolság legalább 10 cm legyen.
  - Ne helyezze a készüléket olyan helyre, ahol nem jár a levegő (pl. könyvespolcra vagy faliszekrénybe).
  - Ne helyezze a terméket szőnyegre vagy párnára.
  - Ellenőrizze, hogy a szellőzőnyílást nem takarja-e el terítő vagy függöny.

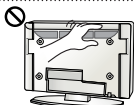

- Ügyeljen, nehogy megérintse a szellőzőnyílásokat hosszabb idejű tévézés után, mert a szellőzőnyílások felforrósodhatnak. Ez nem befolyásolja a készülék működését és teljesítményét.



- Rendszeresen ellenőrizze a berendezés tápkábelét. Ha a kábel állapota károsodásra vagy meghibásodásra utal, húzza ki az aljzathoz, és ne használja a készüléket addig, amíg a kábelt hivatalos szervizből származó cserekábelrel ki nem cserélte.

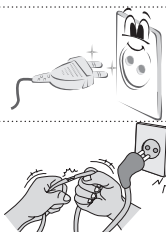

- Védje a tápcsatlakozó érintkezőit és az aljzathoz az összegyűlt portól. Ez tűzveszélyes lehet.

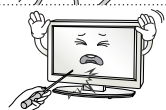

- Védje a tápkábelt a fizikai vagy mechanikai sérülésekkel szemben, például ne csavarja és ne törje meg, ne csúszkáljon rá az ajtót és ne lépjen rá. Fordítson különös figyelmet a csatlakozódugókra, a fali aljzatokra és arra a részre, ahol a kábel kilép a készülékből.



- A képernyőt ne nyomja meg erősen kézzel vagy éles eszközzel, például szöggel, ceruzával és tollal; és ne karcolja meg.



- Ne érintse meg ujjával a képernyőt, illetve ne nyomja neki ujját/ujjait hosszú időn keresztül. Ellenkező esetben átmenetileg képhibák léphetnek fel a képernyőn.



- A készülék és alkatrészeinek tisztításakor először húzza ki a tápkábelt, majd törölje le puha törülközővel. Az erős nyomás karcolódáshoz és elszíneződéshez vezethet. Ne permetezzen rá vizet, illetve ne törölje le nedves ruhával. Tilos üvegtisztító, gépkocsi vagy ipari polírozó anyag, csiszolópapír vagy viasz, benzín, alkohol stb. használata, mert ezek tönkreteszhetik a panelt. Ellenkező esetben tűz, áramütés, a készülék sérülése (deformálódás, korrozio vagy törés) következhet be.

- Ha a készülék csatlakoztatva van a hálózati fali aljzathoz, akkor az még a főkapcsolóval történő kikapcsolás után is feszültség alatt marad.



- A kábel kihúzásakor fogja meg a csatlakozódugót és húzza ki. Ha a tápkábelben lévő vezetékek csatlakozása megszakad, tűz keletkezhet.



- A készülék szállításakor először kapcsolja ki a terméket. Majd húzza ki a tápkábeleket, az antenna kábelét és az összes csatlakozókábelt. A TV-készülék vagy a tápkábel sérült lehet, ami tűzveszélyt vagy áramütést okozhat.



- A készülék szállításakor vagy kicsomagolásakor párban dolgozzanak, mert a termék nehéz. Ellenkező esetben megsérülhet.



- A készülék belső alkatrészeinek tisztítását évente végeztesse el a szervizközponttal. A felgyülemlett por mechanikai hibát okozhat.



- Minden javítást az ügyfélszolgálat képzett szakembereivel végeztesse. A készülék bármilyen károsodása esetén javítás szükséges (például ha a tápkábel vagy a tápcsatlakozó megsérül, ha folyadék vagy idegen tárgy kerül a készülékbe, illetve ha a készülék eső vagy nedvesség hatásának volt kitéve, nem működik megfelelően vagy leejtették).



- Ha a készüléket megtapintva hidegnek érzi, bekapcsoláskor egy kis vibrációt érezhet. Ez normális jelenség, és nem jelenti a készülék meghibásodását.



- A panel a legkorszerűbb technológiával készült termék, amelynek felbontása kétféle millió-hatmillió pixel. Előfordulhat, hogy a panelen 1 ppm méretű, kicsi fekete pontokat és/vagy fényes és színes pontokat (piros, kék vagy zöld) lát. Ez nem jelenti a készülék meghibásodását, valamint nem befolyásolja annak teljesítményét és megbízhatóságát. Ez a jelenség más cégek termékeinél is előfordul, így nem érvényes rá a csere vagy a visszatérítés.



- Előfordulhat, hogy a panel fényereje és színe a megtekintési helyzettől függően eltérő (bal/jobbr/fent/lent). Ez a jelenség a panel tulajdonságai miatt fordul elő. Nem kapcsolódik a készülék teljesítményéhez, és nem utal hibás működésre.

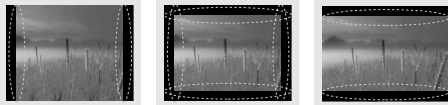

- Állókép (pl. csatornalogó, képernyőmenü, látvány videojátékból való sugárzása) hosszú ideig történő kijelzése károsíthatja a képernyőt, és a kép beégését eredményezi. A garancia nem érvényes a kép beégésére.

Kerülje el, hogy televíziója képernyőjén hosszabb ideig ugyanaz a kimerevített kép legyen látható (LCD esetén minimum 2 óra, plazmatévé esetén minimum 1 óra).

Ha hosszú időn keresztül 4:3 felbontásban néz tévét, a kép beéghet a panel széleinél.

Ez a jelenség más cégek termékeinél is előfordul, így nem érvényes rá a csere vagy a visszatérítés.

#### • Távozó hang

„Pattogás”: Pattogás hallható, amikor a TV nézésekor vagy kikapcsolásakor a hőmérséklet és a páratartalom miatt összehúzódik a műanyag. Ez a zaj gyakori azon készülékeknél, ahol termikus deformációra van szükség. Az áramkör/panel zúgása: Halk zaj távozik a nagysebességű kapcsolóáramkörből, amely nagy mennyiségű áramot szolgáltat a készülék működtetéséhez. Készüléktől függően változik.

Ez a távozó hang nem befolyásolja annak teljesítményét és megbízhatóságát.

**MEGJEGYZÉS**

- Az ábra némileg eltérhet az Ön készülékétől.
- A készüléke képernyőjén megjelenő menük némileg eltérhetnek a kézikönyvben szereplő ábráktól.
- A rendelkezésre álló menük és opciók a bemeneti forrástól vagy a termék típusától függően változhatnak.
- A jövőben újabb funkciókkal bővíülhetnek a TV szolgáltatásai.
- A TV az áramfogyasztás csökkentésére készenléti üzemmódba kapcsolható. Emellett a TV-t ki kell kapcsolni, ha egy ideig senki sem nézi, mert ezzel csökkenthető az áramfogyasztás.
- Jelentős mértékben csökkenthetők a használat közbeni energiafogyasztás és a működés költségei, ha csökkenti a kép fényerejét.

## ÖSSZESZERELÉS ÉS ELŐKÉSZÍTÉS

### Kicsomagolás

Ellenőrizze, hogy a készülék doboza tartalmazza-e az alábbi elemeket. Amennyiben bármelyik tartozék hiányzik a csomagból, vegye fel a kapcsolatot azzal a helyi forgalmazóval, akitől a terméket vásárolta. Az útmutatóban szereplő ábrák eltérhetnek a tényleges terméktől és elemektől.

**FIGYELEM**

- A készülék biztonságosságának és élettartamának megőrzése érdekében ne használjon jóvá nem hagyott tartozékokat.
- A garancia nem terjed ki a jóvá nem hagyott tartozékok használata által okozott károokra és sérülésekre.
- Egyes típusok képernyőjén egy vékony fóliaréteg található; kérjük, ezt ne távolítsa el.

**MEGJEGYZÉS**

- A termékhez mellékelt elemek típustól és országtól függően változhatnak.
- A termékfunkciók továbbfejlesztése miatt az útmutatóban feltüntetett műszaki adatokban vagy a tartalomban – minden előzetes értesítés nélkül – változás következhet be.
- Az optimális csatlakoztathatóság miatt a HDMI-kábelek és USB-eszközök dugójának foglalatja ne legyen 10 mm-nél vastagabb és 18 mm-nél szélesebb. Használjon hosszabbító kábelt, amely támogatja az USB 2.0 szabványt, ha az USB-kábel vagy az USB-memória nem illik a TV-készülék USB-portjába.

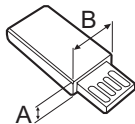
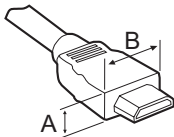

\*A ≤ 10 mm

\*B ≤ 18 mm

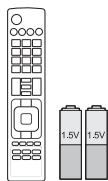

**Távírányító és elemek  
(AAA)**



**Használati útmutató**



**Kábeltartó**

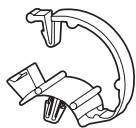

**Kábelrendező**  
2DB  
(Csak LB57\*\*, LB58\*\*-ZA/  
ZB/ZG/ZJ)



**Talpazat**  
(Csak LB49\*\*-ZH)



**Talpazat**  
(Csak LB49\*\*-ZB/ZG)

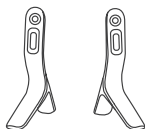

**Talpazat**  
(Csak LB57\*\*, LB58\*\*-ZA/  
ZB/ZG/ZJ)

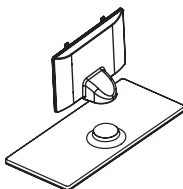

**Állványtest / Talpazat**  
(Csak LB58\*\*-ZM)



**Tápkábel**  
(Csak LB57\*\*, LB58\*\*)



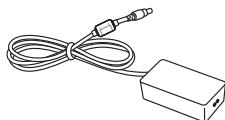

**DC-adapter / Tápkábel**  
(Csak LB49\*\*)



**Állvány csavarja**  
2 DB, M4 x L10  
(Csak 28LB49\*\*-ZH)



**Állvány csavarja**  
4DB, M4 x L14  
(Csak 39/42/47/50LB57\*\*,  
39/42/47/50/55LB58\*\*-  
ZA/ZB/ZG/ZJ,  
42/47/50/55/60LB58\*\*-ZM)



**Állvány csavarja**  
2 DB, M4 x L20  
(Csak 32/39LB58\*\*-ZM)  
4 DB, M4 x L20  
(Csak 32LB57\*\*,  
32LB58\*\*-ZA/ZB/ZG/ZJ)



**Állvány csavarja**  
4 DB, M4 x L20  
(Csak LB58\*\*-ZM)



**Fali tartókonzol távtartói**  
2DB  
(Csak 42LB57\*\*, 42LB58\*\*)



**Gumi**  
2DB  
(Csak LB58\*\*-ZM)

## Külön megvásárolható tartozékok

A külön megvásárolható tartozékok a termékminőség javítása érdekében értesítés nélkül változhatnak vagy módosulhatnak.

Az alábbi kiegészítőket márkakereskedőjénél vásárolhatja meg.

Ezek a készülékek csak bizonyos típusokkal használhatók.

A típus neve vagy kivitele megváltozhat a termék funkcióinak továbbfejlesztésétől, illetve a gyártó körülményeitől vagy az eljárástól függően.

MAGYAR

**AN-MR500**

Magic távirányító

**AN-WF500**

Wi-Fi/Bluetooth hardverkulcs

**AN-VC5\*\***

Videohívásra szolgáló kamera

**LG Audio eszköz****Tag On**

\* A Magic távirányítót és az LG audio eszközt (vezeték nélküli) csak akkor lehet használni, ha használja a Wi-Fi/Bluetooth hardverkulcsot.

## A készülék részei és gombjai

A típus : LB49\*\*-ZH, LB57\*\*,  
LB58\*\*-ZA/ZB/ZG/ZJ

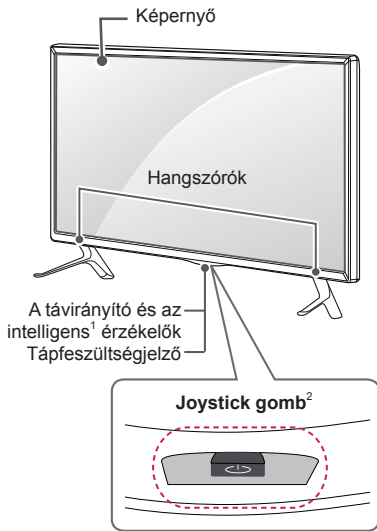

B típus : LB49\*\*-ZB/ZG

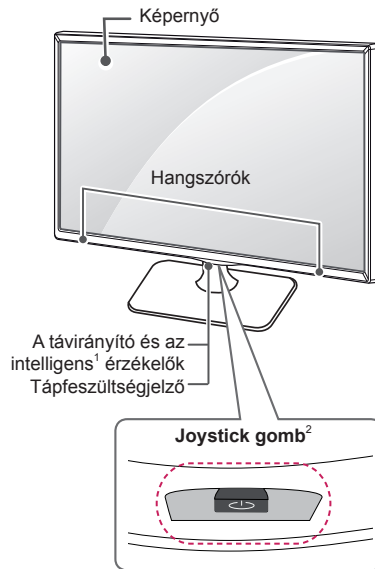

C típus : LB58\*\*-ZM

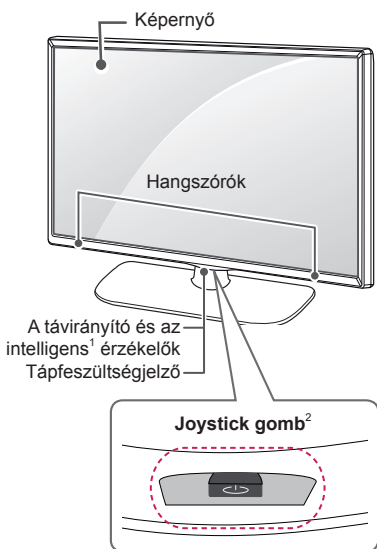

MAGYAR

- 1 Intelligens érzékelő - A kép minőségét a környezeti viszonyoknak megfelelően állítja be.
- 2 Joystick gomb - Ez a gomb a TV-képernyő alatt található.

**MEGJEGYZÉS**

- A tápellátásjelzőt a főmenü **OPCIÓ** menüjében kapcsolhatja be és ki.

**A joystick gomb használata**

Egyszerűen vezérelheti a TV-funkciókat a joystick gomb fel/le/jobbra/balra mozgatásával.

**Alapfunkciók**

	Bekapcsolás	Ha a TV ki van kapcsolva, helyezze ujját a joystick gombra, és nyomja azt meg.
	Kikapcsolás	Ha a TV be van kapcsolva, helyezze ujját a joystick gombra, és nyomja azt meg és tartsa lenyomva néhány másodpercig. (Azonban, ha a Menü gomb megjelenik a képernyőn, a joystick gomb megnyomásával és nyomva tartásával kiléphet a menüből.)
	Hangerő- szabályozás	Ha ujját a joystick gombra helyezi és balra vagy jobbra tolja azt, akkor ezzel beállíthatja a hangerőt a kívánt szintre.
	Csatornaválasztás	Ha ujját a joystick gombra helyezi, és felfelé vagy lefelé tolja azt, akkor ezzel lépkedhet az elmentett csatornák között.

**MEGJEGYZÉS**

- A joystick gomb mozgatásakor ügyeljen rá, hogy ne nyomja meg véletlenül a gombot. Ha a joystick gombot megnyomja, akkor már nem tudja módosítani a hangerőt, és nem tud csatornát váltani.

**A menü beállítása**

Amikor a TV be van kapcsolva, nyomja meg a joystick gombot.

A menüelemeket (☺, ⚙, ✖, 📶) a joystick gomb fel/le/jobbra/balra mozgatásával lehet beállítani.

		<b>TV ki</b>	A készülék kikapcsolása.
		<b>Beállítások</b>	A főmenü megnyitása.
		<b>Bezárás</b>	A képernyőmenü bezárása és visszatérés TV üzemmódba.
		<b>Bemeneti lista</b>	A bemeneti jelforrás módosítása.

## A TV felemelése és szállítása

A TV mozgatásakor vagy felemelésakor a karcolás vagy egyéb sérülés elkerülésére, valamint a biztonságos szállítás érdekében a készülék típusától és méretétől függetlenül olvassa el a következő utasításokat.



### FIGYELEM

- Mindig tartózkodjon a képernyő megérintésétől, mert azzal a képernyő sérülését idézheti elő.
- A TV-készüléket az eredeti dobozában vagy csomagolásában ajánlott mozgatni.
- A TV mozgatása vagy felemelése előtt húzza ki a tápkábelt és az összes többi kábelt.
- Amikor a TV-t a kezében tartja, a képernyő sérülésének elkerülése érdekében a hátlapja nézzen Ön felé.

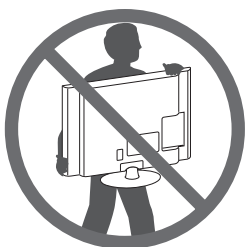

- Tartsa erősen a TV tetejét és alját. Ne tartsa a készüléket az áttetsző részénél, a hangszórónál vagy a hangszórórácsnál fogva.

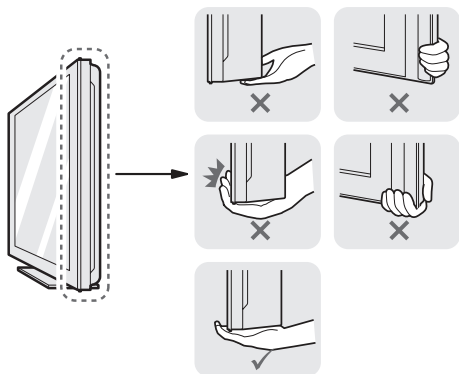

- Nagy méretű TV szállításához legalább 2 emberre van szükség.
- Ha kézzel szállítja a TV-készüléket, tartsa azt az ábrán látható módon.

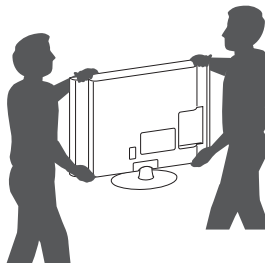

- A TV-készüléket a szállítás során óvja az ütődéstől és a túlzott rázkódástól.
- A TV-készüléket a szállításakor tartsa függőlegesen, ne fordítsa az oldalára, illetve ne döntse balra vagy jobbra.
- Ne próbálja meg túlzott erővel hajlítgatni a keretet, mivel ez a kijelző megrongálódásához vezethet.
- A TV mozgatásakor ügyeljen rá, hogy ne tegyen kárt a kiálló joystick gombban.

## Felszerelés asztalra

- 1 Emelje fel a TV-készüléket, és állítsa az asztalon függőleges helyzetbe.
  - A megfelelő szellőzés érdekében hagyjon a faltól (legalább) 10 cm helyet.

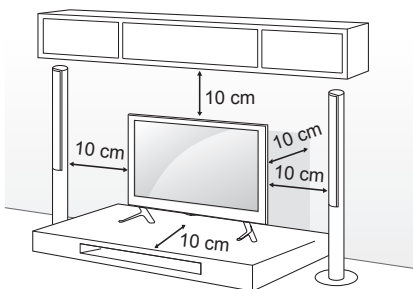

- 2 Csatlakoztassa a tápkábelt a fali aljzatba.



### FIGYELEM

- Ne helyezze a TV-t hőforrások közelébe vagy tetejére, mivel ez tüzet vagy egyéb kárt okozhat.

## A TV falhoz rögzítése

(Ez a lehetőség nem minden típus esetén áll rendelkezésre.)

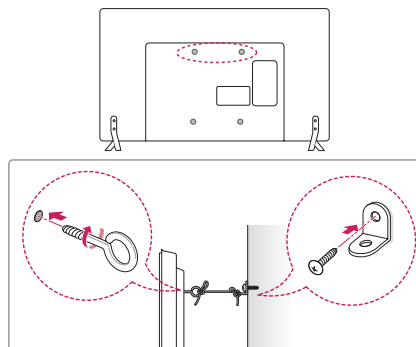

- 1 Helyezze szemescsavarokat vagy a TV-konzolokat és csavarokat a TV hátlapjára, majd húzza meg azokat.
  - Ha a készülékben csavarok találhatóak a szemescsavarok helyén, először távolítsa el a csavarokat.
- 2 Rögzítse a falhoz a fali tartókonzolokat a csavarokkal. Párosítsa össze a fali tartókonzol és a TV hátlapján lévő szemescsavarok helyét.
- 3 Erős kötél segítségével kösse össze a szemescsavarokat és a fali tartókonzolokat. Tartsa a kötelet a sima felületre vízszintesen.



### FIGYELEM

- Gondoskodjon arról, hogy gyermekek ne másszanak fel a TV-készülékre, illetve ne kapaszkodjanak bele abba.



### MEGJEGYZÉS

- A TV biztonságos elhelyezése érdekében megfelelő méretű és teherbírású állványt vagy szekrényt használjon.
- A konzolok, csavarok és kötelek nem tartozékok. Kiegészítő tartozékokat a helyi termékgalmazatótól szerezhet be.

## Felszerelés falra

Elővigyázatosan rögzítsen egy fali tartókonzolt a TV hátlapjára, majd szerelje a fali tartókonzolt egy stabil, a padlóra merőlegesen álló falra. Ha más építőanyagokhoz rögzíti a TV-készüléket, hívjon szakembert.

Az LG azt javasolja, hogy a fali rögzítést bízzák szakemberre.

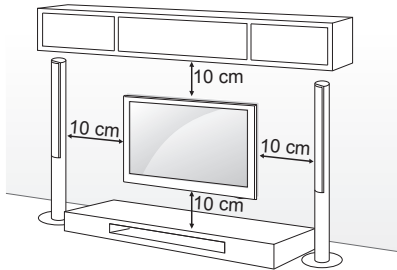

Feltétlenül a VESA-szabványnak megfelelő csavarokat és fali tartókonzolokat használja. A falikonzol-készletek szabványos méreteit a következő táblázat tartalmazza.

### Külön megvásárolható tartozékok (falikonzol)

<b>Típus</b>	22LB49**	28LB49**
<b>VESA (A x B)</b>	75 x 75	100 x 100
<b>Szabványos csavar</b>	M4 X L10	M4 X L10
<b>Csavarok száma</b>	4	4
<b>Fali konzol</b>	LSW140B	LSW140B
<b>Típus</b>	32/39LB57** 32/39LB58**	42/47/50LB57** 42/47/50/55LB58**
<b>VESA (A x B)</b>	200 x 200	400 x 400
<b>Szabványos csavar</b>	M6	M6
<b>Csavarok száma</b>	4	4
<b>Fali konzol</b>	LSW240B MSW240	LSW440B MSW240
<b>Típus</b>	60LB58**	
<b>VESA (A x B)</b>	400 x 400	
<b>Szabványos csavar</b>	M6	
<b>Csavarok száma</b>	4	
<b>Fali konzol</b>	LSW440B	

MAGYAR

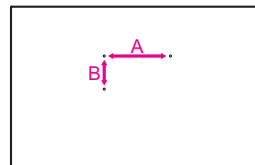

**FIGYELEM**

- Először válassza le a tápkábel, és csak azt követően mozgassa vagy szerelje fel a TV-készüléket. Ellenkező esetben fennáll az áramütés veszélye.
- Ha mennyezetre vagy rézsútosan álló falra szereli fel a monitort, akkor leeshet, és súlyos személyi sérülést okozhat. Csak az LG által jóváhagyott fali konzolt használjon, és konzultáljon a helyi forgalmazóval vagy más szakemberrel.
- Ne húzza túl a csavarokat, mert azzal megsértheti a TV-készüléket, és a készülékre vonatkozó garancia érvénytelenné válhat.
- A VESA-szabványnak megfelelő csavarokat és fali konzolokat használjon. A garancia nem terjed ki a nem rendeltetésszerű használat vagy nem megfelelő tartozék használata által okozott károokra és sérülésekre.
- A csavarhosszússágnak a hátsó fedél külső felétől 8 mm alatt kell lennie. (Csak LB49\*\*)

Fali konzol tartóeleme

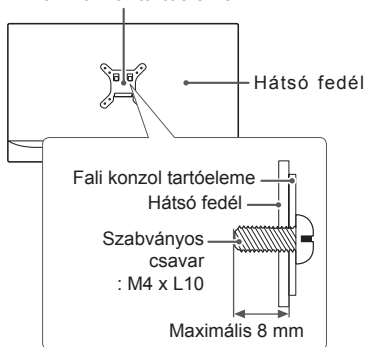
**MEGJEGYZÉS**

- Csak a VESA-szabvány csavarspecifikációjában felsorolt csavarokat használjon.
- A falikonzol-készlet tartalmaz egy szerelési útmutatót, valamint a szükséges alkatrészeket.
- A fali konzol opcionális tartozék. Kiegészítő tartozékokat a helyi termékforgalmazótól szerezhet be.
- A csavarok hossza az adott fali konzoltól függően különböző lehet. Ügyeljen rá, hogy megfelelő hosszúságú csavarokat használjon.
- További információkat a tartókonzolhoz mellékelt útmutatóban talál.

**MEGJEGYZÉS**

- Csak 42LB57\*\*, 42LB58\*\*

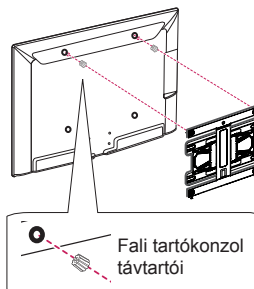



## TÁVIRÁNYÍTÓ

A használati útmutatóban található leírások a távirányító gombjai alapján készültek. Kérjük, figyelmesen olvassa el az útmutatót, és annak megfelelően használja a TV-készüléket. Az elemek cseréjéhez nyissa ki az elemtartó fedelét, majd cserélje ki az (1,5 V AAA) elemeket, ügyelve a rekesz belsejében található megfelelő  $\oplus$  és  $\ominus$  jelzésű végekre, majd zárja be az elemtartó fedelét.

Az elemeket a behelyezéssel fordított sorrendben kell kivenni.

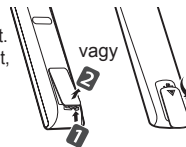

MAGYAR



### FIGYELEM

- Ne használjon együtt régi és új elemeket, mert az károsíthatja a távirányítót.
- Egyes értékesítési piacokon a távirányító nem képezi a csomag részét.

A távirányítót mindig a TV érzékelője felé kell tartani.  
(Típusfüggő)

	<p><b>TV/RAD</b>  A rádió-, TV- és DTV-csatorna kiválasztása.</p> <p><b>SUBTITLE</b> Digitális üzemmódban a preferált feliratozás megjelenítése.</p> <p><b>Q. MENU</b> A gyorsmenük megnyitása.</p> <p><b>GUIDE</b> A programkalauz megjelenítése.</p> <p><b>AD</b> Az AD gomb megnyomásával az audio leírás funkció bekapcsol.</p> <p><b>INPUT</b> A bemeneti jelforrás módosítása.</p>
	<p><b>LIST</b> Megjeleníti az elmentett csatornalistát.</p> <p><b>Q.VIEW</b> Visszalépés az előző programhoz.</p> <p><b>FAV</b> A kedvenc csatornák listájának megnyitása.</p> <p><b>INFO</b>  Az aktuális program, illetve képernyő adatait jeleníti meg.</p> <p><b>^ PAGE v</b> Lépés az előző vagy a következő képernyőre.</p>
	<p><b>SETTINGS</b> A főmenük megnyitása.</p> <p><b>SMART</b> A Smart főmenük megnyitása</p> <p><b>MY APPS</b> Az alkalmazások listáját mutatja.</p> <p><b>TELETEXT GOMBOK</b> A Teletext funkció vezérlőgombjai.</p> <p><b>Navigációs gombok</b> (fel/le/balra/jobbra) Görgetés a menük és az opciók között.</p> <p><b>OK</b>  Menük vagy opciók kiválasztása, illetve a bevitt adatok jóváhagyása.</p> <p><b>BACK</b> Visszatérés az előző szintre.</p> <p><b>EXIT</b> A menük törlése a képernyőről és visszatérés TV üzemmódba.</p> <p><b>APP/*</b> Válassza az MHP TV bemenetet (Csak Olaszországban). (Típusfüggő)</p> <p><b>REC/*</b> Felvétel megkezdése és a felvétel menü megjelenítése. (csak Time Machine<sup>Ready</sup> típus esetén)</p>
	<p><b>LIVE TV</b> Visszatérés az élő tévéműsorhoz.</p> <p><b>Vezérlőgombok</b>  Vezérik a prémium tartalmakat, a Time Machine<sup>Ready</sup> és SmartShare (Intelligens megosztás) menüket, valamint a SIMPLINK-kompatibilis eszközöket (USB, SIMPLINK vagy Time Machine<sup>Ready</sup>).</p> <p><b>2 Színes gombok</b> Ezek egyes menük alatt speciális funkciókat jelenítenek meg.             piros,  zöld,  sárga,  kék)</p>

(Típusfüggő)

MAGYAR

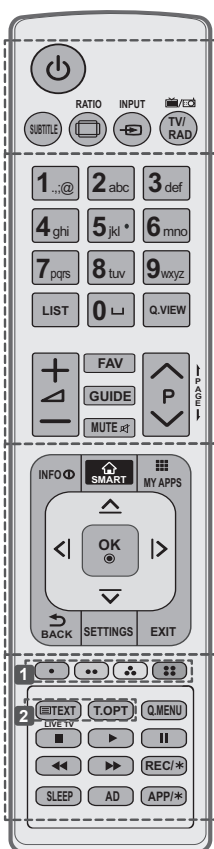

**SUBTITLE** Digitális üzemmódban a preferált feliratozás megjelenítése.

**RATIO** Kép átméretezése.

**INPUT** A bemeneti jelforrás módosítása.

**TV/RAD** A rádió-, TV- és DTV-csatorna kiválasztása.

**LIST** Megjeleníti az elmentett csatornalistát.

**(Szóköz)** Szóköz beillesztése a képernyő-billentyűzeten.

**Q.VIEW** Visszalépés az előző programhoz.

**FAV** A kedvenc csatornák listájának megnyitása.

**GUIDE** A programkalauz megjelenítése.

**PAGE** Lépés az előző vagy a következő képernyőre.

**INFO** Az aktuális program, illetve képernyő adatait jeleníti meg.

**SMART** A Smart főmenük megnyitása

**MY APPS** Az alkalmazások listáját mutatja.

**Navigációs gombok** (fel/le/balra/jobbra) Görgetés a menük és az opciók között.

**OK** Menük vagy opciók kiválasztása, illetve a bevitt adatok jóváhagyása.

**BACK** Visszatérés az előző szintre.

**SETTINGS** A főmenük megnyitása.

**EXIT** A menük törlése a képernyőről és visszatérés TV üzemmódba.

**1 Színes gombok** Ezek egyes menük alatt speciális funkciókat jelenítenek meg.

: piros, : zöld, : sárga, : kék

**2 TELETEXT GOMBOK** A Teletext funkció vezérlőgombjai.

**LIVE TV** Visszatérés az élő tévéműsorhoz.

**Q. MENU** A gyorsmenük megnyitása.

**Vezérlőgombok** (, , , , ) Vezérik a prémium tartalmakat, a Time Machine<sup>Ready</sup> és SmartShare (Intelligens megosztás) menüket, valamint a SIMPLINK-kompatibilis eszközöket (USB, SIMPLINK vagy Time Machine<sup>Ready</sup>).

**REC/\*** Felvétel megkezdése és a felvétel menü megjelenítése. (csak Time Machine<sup>Ready</sup> típus esetén)

**SLEEP** Kikapcsolás időzítésének beállítása

**AD** Az AD gomb megnyomásával az audió leírás funkció bekapcsol.

**APP/\*** Válassza az MHP TV bemenetet (Csak Olaszországban). (Típusfüggő)

## A HASZNÁLATI ÚTMUTATÓ HASZNÁLATA

A használati útmutató segítségével könnyebben elérhetők a TV részletes információi.

- 1 A Smart főmenü megnyitásához nyomja meg a **SMART** gombot.
- 2 Válassza a **SETTINGS** → **TÁMOGATÁS**.
- 3 Válassza ki a **Használati útmutató** elemet, majd nyomja meg a **OK** gombot.

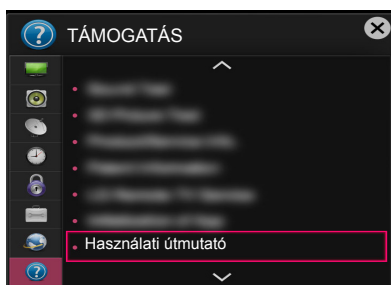

## KARBANTARTÁS

### A TV-készülék tisztítása

Tisztítsa rendszeresen a TV-készüléket a legjobb teljesítmény és a hosszú élettartam elérése érdekében.



#### FIGYELEM

- Először győződjön meg arról, hogy kikapcsolta-e a főkapcsolót és hogy a tápkábelt és a többi kábelt kihúzta-e.
- Ha a TV-t huzamosabb ideig nem használja, húzza ki a tápkábelt a fali aljzatból a lehetséges villámás vagy feszültségingadozás által okozott károsodás megelőzése érdekében.

### Képernyő, keret, készülékház és állvány

- A por és a könnyű szennyeződések eltávolításához a felületet száraz, tiszta és puha kendővel törölje le.
- A nagyobb szennyeződések eltávolításához törölje le a felületet tiszta vízzel vagy hígított kíméletes tisztítószerrel átitatott ruhával. Azt követően azonnal törölje át száraz ruhával.



#### FIGYELEM

- Mindig tartózkodjon a képernyő megérintésétől, mert azzal a képernyő sérülését idézheti elő.
- Ne nyomja, dörzsölje vagy ütögesse a képernyő felületét körmeivel vagy éles tárggyal, mivel karcolások és képtorzulás következhet be.
- Ne használjon vegyszert, mivel az károsíthatja a terméket.
- Ne permetezzen folyadékot a felületre. A TV belsejébe kerülő víz tüzet, áramütést vagy meghibásodást okozhat.

### Tápkábel tisztítása

Rendszeresen távolítsa el a tápkábelen összegyűlt port és szennyeződést..

## HIBAELHÁRÍTÁS

Probléma	Megoldás
A TV nem irányítható a távirányítóval.	<ul style="list-style-type: none"> <li>Ellenőrizze a készüléken a távirányító érzékelőjét, majd próbálkozzon újra.</li> <li>Ellenőrizze, hogy nincs-e a jelet akadályozó tárgy a készülék és a távirányító között.</li> <li>Ellenőrizze, hogy az elemek továbbra is működnek-e és megfelelően be vannak-e helyezve (+ - +, - - -).</li> </ul>
Nem látható kép és nem hallható hang.	<ul style="list-style-type: none"> <li>Ellenőrizze, be van-e kapcsolva a készülék.</li> <li>Ellenőrizze, a tápkábel csatlakozik-e a fali aljzatba.</li> <li>Más készülékek csatlakoztatásával ellenőrizze, hogy hibás-e a fali aljzat.</li> </ul>
A TV hirtelen kikapcsol.	<ul style="list-style-type: none"> <li>Ellenőrizze az energiaellátás beállításait. A tápellátás zavara állhat fenn.</li> <li>Ellenőrizze, hogy az <b>Autom. készenlét</b> (Típusfüggő) /<b>Időzítő ki/Elalvás időzítő</b> funkció aktív-e az <b>AKTUÁLIS IDŐ</b> beállítása menüpontban.</li> <li>Ha a TV bekapcsolt állapota közben nincs jel, a TV 15 perces inaktív állapotot követően automatikusan kikapcsol.</li> </ul>
A számítógéphez való csatlakozásnál (HDMI/DVI) a „Nincs jel” vagy „Érvénytelen formátum” üzenet jelenik meg.	<ul style="list-style-type: none"> <li>A távirányító segítségével kapcsolja ki, majd újra be a készüléket.</li> <li>Csatlakoztassa ismét az HDMI kábelt.</li> <li>Indítsa újra a számítógépet, úgy, hogy a TV-készülék már be van kapcsolva.</li> </ul>

## MŰSZAKI ADATOK

(Típusfüggő)

A vezeték nélküli LAN modul (TWFM-B006D) specifikációja	
Normál	IEEE802.11a/b/g/n
Frekvenciatartomány	2400-2483.5 MHz 5150-5250 MHz 5725-5850 MHz (Az Európai Unión kívüli országokra vonatkozóan)
Kimeneti teljesítmény (max.)	802.11a: 11 dBm 802.11b: 14 dBm 802.11g: 10.5 dBm 802.11n - 2.4GHz: 11 dBm 802.11n - 5GHz: 12.5 dBm
<ul style="list-style-type: none"> <li>Mivel az ország által használt sáv csatorna eltérő lehet, a felhasználó nem változtathatja meg és nem állíthatja be a működési frekvenciát, a készülék pedig a regionális frekvenciátblázathoz van beállítva.</li> <li>A készülék használata közben ügyeljen rá, hogy Ön és a készülék között legalább 20 cm távolság legyen. Kérjük, vegye ezt figyelembe a felhasználói környezet ellenőrzésekor.</li> </ul>	
<h1>CE 0197</h1>	



# INSTRUKCJA OBSŁUGI TELEWIZOR LED\*

\* W telewizorze LED firmy LG zastosowano ekran LCD z podświetleniem LED.

Przed rozpoczęciem korzystania z urządzenia należy uważnie przeczytać instrukcję obsługi. Po przeczytaniu warto ją zachować do dalszego wykorzystania.

[www.lg.com](http://www.lg.com)

## LICENCJE

Dostępne licencje mogą się różnić w zależności od modelu. Więcej informacji o licencjach zamieszczono na stronie [www.lg.com](http://www.lg.com).



POLSKI

## INFORMACJA DOTYCZĄCA OPROGRAMOWANIA OPEN SOURCE

Zawarty w tym produkcie kod źródłowy podlegający licencjom GPL, LGPL, MPL i innym licencjom open source można pobrać ze strony internetowej <http://opensource.lge.com>.

Oprócz kodu źródłowego ze strony można pobrać warunki wszystkich wymienionych licencji, zastrzeżenia gwarancyjne i informacje o prawach autorskich.

Firma LG Electronics może udostępnić kod źródłowy na płycie CD-ROM za opłatą pokrywającą koszty takiej dystrybucji (w tym koszty nośników, transportu i obsługi) na wniosek przesłany na adres [opensource@lge.com](mailto:opensource@lge.com). Oferta jest ważna przez okres trzech (3) lat od daty zakupu produktu.

## KONFIGURACJA ZEWNĘTRZNEGO URZĄDZENIA STERUJĄCEGO

Informacje potrzebne do konfiguracji zewnętrznego urządzenia sterującego można znaleźć na stronie [www.lg.com](http://www.lg.com).

## INSTRUKCJE DOTYCZĄCE BEZPIECZEŃSTWA

Przed rozpoczęciem korzystania z produktu należy dokładnie zapoznać się z zasadami bezpieczeństwa.



### OSTRZEŻENIE



- Nie wolno umieszczać telewizora ani pilota w następujących typach miejsc:
  - Miejsca narażone na bezpośrednie działanie promieni słonecznych
  - Miejsca o wysokiej wilgotności, np. łazienka
  - W pobliżu źródeł ciepła, takich jak piece lub inne urządzenia wytwarzające ciepło
  - W pobliżu blatów kuchennych lub nawilzaczy powietrza, gdzie urządzenie będzie narażone na działanie pary lub tłuszczów;
  - Miejsca narażone na działanie deszczu lub wiatru
  - W pobliżu pojemników z wodą, np. wazonów

Nieprzestrzeganie tych zaleceń grozi pożarem, porażeniem prądem, awarią lub zniekształceniem produktu.



- Nie należy umieszczać produktu w miejscu, w którym może być narażony na kontakt z pyłem.  
Nieprzestrzeganie tego zalecenia może spowodować zagrożenie pożarowe.



- Wtyczka przewodu zasilającego jest urządzeniem odłączającym produkt od sieci. Wtyczka musi być łatwo dostępna.



- Nie wolno dotykać przewodu zasilającego mokrymi rękoma. Jeśli styki są mokre lub pokryte kurzem, należy je dokładnie wysuszyć lub wytrzeć z nich kurz.  
Nadmierzna wilgoć może doprowadzić do śmiertelnego porażenia prądem.



- Przewód zasilający musi być podłączony do gniazdka ze stykiem ochronnym. (Nie dotyczy urządzeń niewymagających stosowania styku ochronnego).  
Nieprzestrzeganie tego zalecenia grozi śmiertelnym porażeniem prądem lub wystąpieniem innych obrażeń.

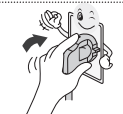

- Przewód zasilający należy dokładnie podłączyć do gniazda i urządzenia.  
Niedokładne włożenie wtyczki przewodu zasilającego grozi pożarem.



- Należy dopilnować, by przewód zasilający nie stykał się z gorącymi przedmiotami, np. grzejnikami.  
Nieprzestrzeganie tego zalecenia może spowodować pożar lub porażenie prądem elektrycznym.

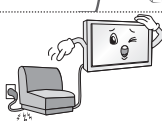

- Nie wolno kłaść ciężkich przedmiotów lub samego urządzenia na przewodach zasilających.  
Nieprzestrzeganie tego zalecenia może spowodować pożar lub porażenie prądem elektrycznym.

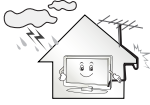

- Należy zagiąć doprowadzony do budynku z zewnątrz przewód antenowy, aby uniemożliwić spływanie do środka wody deszczowej. Niezastosowanie się do tego zalecenia może spowodować uszkodzenie przez wodę wnętrza urządzenia lub porażenie elektryczne.



- Podczas montażu telewizora na ścianie należy uważać, aby przewód zasilający i przewody sygnałowe nie znajdowały się z tyłu telewizora. Niezastosowanie się do tego zalecenia może spowodować pożar lub porażenie prądem.

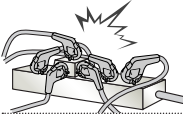

- Nie wolno podłączać zbyt wielu urządzeń elektrycznych do jednego gniazdka sieciowego z wieloma wejściami. Niezastosowanie się do tego zalecenia może spowodować przegrzanie gniazdka, a w konsekwencji pożar.

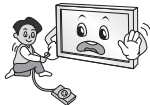

- Produktu nie wolno upuścić ani przewrócić podczas podłączania urządzeń zewnętrznych. Może to spowodować obrażenia ciała lub uszkodzenie produktu.



- Materiały chroniące przed wilgocią oraz winylowe opakowania należy przechowywać w miejscu niedostępnym dla dzieci. Materiał chroniący przed wilgocią jest szkodliwy w przypadku spożycia. W razie przypadkowego spożycia należy wymusić wymioty i udać się do najbliższego szpitala. Poza tym opakowania winylowe mogą spowodować uduszenie, dlatego należy przechowywać je w miejscu niedostępnym dla dzieci.



- Należy dopilnować, aby telewizor był zamontowany w sposób bezpieczny dla dzieci, a w szczególności uniemożliwiający jego przewrócenie, bądź próby wspinania się na niego przez dziecko. W przypadku nieprzestrzegania tego zalecenia telewizor może przewrócić się i spowodować poważne obrażenia.



- Po wyjęciu zużytych baterii z urządzenia należy uważać, aby nie zostały one zjedzone przez dzieci. W przypadku zjedzenia baterii należy natychmiast udać się do lekarza.



- Nie wolno wkładać przedmiotów przewodzących prąd (np. metalowych prętów) w końcówkę przewodu zasilającego, gdy drugi koniec jest podłączony do gniazdka elektrycznego. Poza tym nie wolno dotykać przewodu zasilającego bezpośrednio po podłączeniu go do gniazdka. Niezastosowanie się do tego zalecenia grozi śmiertelnym porażeniem prądem. (zależnie od modelu)



- W pobliżu produktu nie wolno przechowywać żadnych łatwopalnych substancji. Istnieje ryzyko wybuchu lub pożaru spowodowanego lekkomyślnym przechowywaniem łatwopalnych substancji.



- Nie wolno wrzucać do wnętrza produktu metalowych przedmiotów, takich jak monety, spinki do włosów, pręty lub druty, a także łatwopalnych przedmiotów, takich jak papier czy zapalki. Należy zwrócić szczególną uwagę, by zapobiec takiemu postępowaniu dziecku. Takie postępowanie grozi porażeniem prądem, pożarem lub uszkodzeniem ciała. W przypadku wrzucenia jakiegokolwiek przedmiotu do wnętrza produktu należy odłączyć przewód zasilający i skontaktować się z centrum obsługi.



- Nie należy spryskiwać produktu wodą ani przecierać go łatwopalnymi substancjami (np. rozcieńczalnikiem lub benzenem). Niezastosowanie się do tego zalecenia grozi pożarem lub porażeniem prądem.





- Należy unikać uderzania produktu lub upuszczania innych obiektów na produkt oraz obijania ekranu.  
Niezasosowanie się do tego zalecenia grozi uszkodzeniem ciała i uszkodzeniem produktu.



- Nie wolno dotykać produktu ani anteny podczas wyładowań atmosferycznych i burzy.  
Niezasosowanie się do tego zalecenia grozi śmiertelnym porażeniem prądem.



- Nie wolno dotykać gniazdka w przypadku ulatniania się gazu. W takim przypadku należy najpierw otworzyć okna w celu wentylacji pomieszczenia. Nieprzestrzeganie tego zalecenia może spowodować powstanie iskier, a w konsekwencji pożar lub poparzenie.



- Nie należy samodzielnie rozmontowywać, naprawiać ani modyfikować urządzenia.  
Niezasosowanie się do tego zalecenia grozi pożarem lub porażeniem prądem.  
W celu kontroli, kalibracji lub naprawy urządzenia należy skontaktować się z serwisem.



- W przypadku wystąpienia którejkolwiek z opisanych niżej sytuacji należy natychmiast odłączyć produkt i skontaktować się z najbliższym centrum serwisowym.
  - Produkt został uderzony
  - Produkt jest uszkodzony
  - Do wnętrza produktu dostały się jakieś przedmioty
  - Produkt wydzielal dym lub dziwny zapach
 Nieprzestrzeganie tego zalecenia może spowodować pożar lub porażenie prądem elektrycznym.



- Jeśli urządzenie ma nie być przez dłuższy czas używane, należy odłączyć przewód zasilający produktu.  
Osadzający się kurz może spowodować pożar, a przepalenie izolacji może spowodować nieszczelność przewodów elektrycznych, porażenie prądem lub pożar.



- Nie należy narażać urządzenia na kontakt z wilgocią ani kapiącą lub rozlaną wodą. Nie wolno stawiać na nim jakichkolwiek przedmiotów wypełnionych płynami, np. wazonów.

- Produktu nie należy instalować w miejscach, gdzie będzie narażony na działanie tłuszczów lub mgły olejowej.  
Może to spowodować uszkodzenie produktu i jego upadek.



### PRZESTROGA



- Produkt należy ustawić w miejscu, w którym nie występują zakłócenia spowodowane falami radiowymi.
- Należy zapewnić wystarczającą ilość miejsca między anteną zewnętrzną a liniami zasilania, aby zapobiec ich zetknięciu w razie upadku anteny.  
Nieprzestrzeganie tego zalecenia grozi porażeniem prądem elektrycznym.



- Urządzenia nie wolno instalować w miejscach, z których mógłby spaść, takich jak niestabilne półki lub powierzchnie pochylone. Należy unikać także miejsc, gdzie występują drgania lub podtrzymanie całości produktu jest niemożliwe.  
W przeciwnym razie produkt może spaść lub przewrócić się, co grozi obrażeniami ciała lub uszkodzeniem urządzenia.

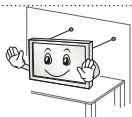

- W przypadku zainstalowania telewizora na podstawie należy zabezpieczyć go przed ryzykiem przewrócenia się. W przeciwnym wypadku produkt może przewrócić się i spowodować obrażenia.

- W przypadku montażu produktu na ścianie należy przykręcić uchwyt montażowy zgodny ze standardem VESA (opcjonalny) do tyłu obudowy. W trakcie instalacji urządzenia za pomocą uchwytu ściennego (opcjonalnego) należy je dokładnie przymocować, aby nie spadło.
- Korzystać można jedynie z wyposażenia dodatkowego i akcesoriów zalecanych przez producenta.



- Podczas instalacji anteny należy skorzystać z pomocy wykwalifikowanego personelu serwisowego. Nieprzestrzeganie tego zalecenia może spowodować zagrożenie pożarowe lub ryzyko porażenia prądem elektrycznym.

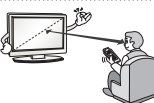

- Zalecamy oglądanie telewizji z zachowaniem odległości od ekranu co najmniej 2–7 razy większej niż długość przekątnej ekranu. Oglądanie telewizji przez zbyt długi czas może spowodować problemy z ostrością widzenia.

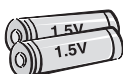

- Należy używać baterii tylko określonego typu. Nieprzestrzeganie tego zalecenia może spowodować uszkodzenie pilota zdalnego sterowania.

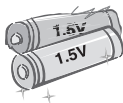

- Nie wolno mieszać nowych baterii ze starymi. Nieprzestrzeganie tego zalecenia może spowodować przegrzanie się baterii i wyciek elektrolitu.

- Baterii nie wolno wystawiać na działanie wysokiej temperatury, np. poprzez wystawienie na bezpośrednie działanie światła słonecznego, umieszczenie w pobliżu otwartego kominka lub grzejnika elektrycznego.
- Baterii jednorazowego użytku NIE wolno umieszczać w ładowarce.

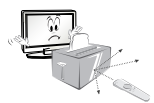

- Między pilotem a czujnikiem nie powinno być żadnych obiektów.



- Promienie słoneczne lub silne światło innego rodzaju mogą zakłócać sygnał pilota zdalnego sterowania. W takim przypadku należy zmniejszyć poziom jasności w pomieszczeniu.



- W przypadku podłączania urządzeń zewnętrznych, takich jak konsole do gier wideo, należy dopilnować, aby długość przewodów była wystarczająca. W przeciwnym razie produkt może spaść, co grozi obrażeniami ciała lub uszkodzeniem urządzenia.



- Nie wolno włączać/wyłączać urządzenia przez włożenie wtyczki do gniazodka lub wyciągnięcie jej. (Nie wolno używać wtyczki jako włącznika). Może to spowodować awarię produktu lub porażenie prądem.

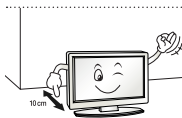

- Prosimy przestrzegać poniższych instrukcji instalacji, aby zapobiec przegrzaniu się produktu.
  - Odległość pomiędzy urządzeniem a ścianą powinna być większa niż 10 cm.
  - Produktu nie należy instalować w miejscu pozbawionym wentylacji (np. na półce biblioteczki lub w szafce).
  - Produktu nie należy umieszczać na dywanie czy poduszce.
  - Nie wolno blokować otworu wentylacyjnego (np. obrusem lub firaną).



- W przypadku długiego oglądania telewizji należy unikać dotykania otworów wentylacyjnych telewizora, ponieważ mogą one się silnie nagrzewać. Nie wpływa to na prawidłowe działanie i jakość pracy produktu.

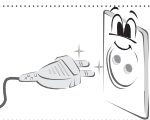

- Należy regularnie sprawdzać przewód urządzenia. Jeśli widoczne są uszkodzenia lub przepalane miejsca, należy odłączyć przewód i przerwać korzystanie z urządzenia aż do momentu, gdy zużyty element zostanie wymieniony przez autoryzowany punkt serwisowy na odpowiedni nowy przewód.

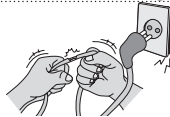

- Nie wolno dopuścić do gromadzenia się kurzu na wtyczce lub gniazdku. Nieprzestrzeganie tego zalecenia może spowodować zagrożenie pożarowe.



- Przewód zasilający należy zabezpieczyć przed fizycznymi przeciążeniami i uszkodzeniem mechanicznym (tj. skręceniem, zagięciem, zaciskaniem, przytrząskiwaniem drzwiami i podeptaniem). Należy zwracać szczególną uwagę na wtyczki, gniazdka oraz miejsce, w którym przewód łączy się z urządzeniem.
- Nie należy mocno naciskać na panel rękoma ani ostrymi przedmiotami, np. gwoździami, paznokciami, pilnikiem, ołówkiem lub długopisem, oraz należy unikać zadrapania panelu.

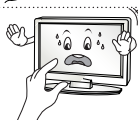

- Należy unikać dotykania ekranu lub naciskania go palcami przez dłuższy czas. Może to spowodować tymczasowe zniekształcenie obrazu na ekranie.



- Przed przystąpieniem do czyszczenia produktu i jego części należy odłączyć go od źródła zasilania. Produkt należy przetrzeć miękką szmatką. Używanie nadmiernej siły może spowodować porysowanie lub odbarwienie powierzchni. Nie wolno używać preparatów aerosolowych na bazie wody ani wilgotnej szmatki. W żadnym wypadku nie wolno używać środków czyszczących do szyb, nabłyszczaczy samochodowych lub przemysłowych, substancji żrących, wosków, benzenu, alkoholu itp., ponieważ grozi to uszkodzeniem produktu i jego panelu. Nieprzestrzeganie tych zaleceń grozi pożarem, porażeniem prądem lub uszkodzeniem produktu (zniekształceniem, korozją lub pęknięciem).

- Jeśli urządzenie jest podłączone do gniazdka elektrycznego, wyłączenie urządzenia za pomocą wyłącznika nie spowoduje odłączenia go od źródła zasilania.



- Aby odłączyć przewód, należy chwycić wtyczkę i wyciągnąć ją. Rozłączenie przewodów wewnątrz przewodu zasilającego może spowodować pożar.



- W przypadku przenoszenia produktu należy najpierw wyłączyć zasilanie. Następnie należy odłączyć przewody zasilające, antenowe i inne przewody podłączeniowe. Uszkodzenie telewizora lub przewodu zasilającego może spowodować pożar lub porażenie prądem.



- Czynności związane z przenoszeniem i rozpakowywaniem produktu powinny wykonywać dwie osoby, ponieważ jest on ciężki. Niestosowanie się do tego zalecenia grozi obrażeniami ciała.



- Raz w roku należy skontaktować się z centrum serwisowym w celu oczyszczenia wewnętrznych elementów produktu. Nagromadzony kurz może spowodować uszkodzenie mechaniczne.



- Czynności serwisowe powinny być wykonywane przez wykwalifikowany personel. Są one konieczne, jeśli urządzenie zostało uszkodzone w jakikolwiek sposób, np. poprzez uszkodzenie wtyczki lub przewodu zasilającego, oblanie cieczą, upuszczenie jakiegoś przedmiotu do wnętrza urządzenia lub wystawienie urządzenia na działanie deszczu lub wilgoci, a także w przypadku gdy produkt nie działa prawidłowo lub został upuszczony.



- Jeśli urządzenie jest zimne, podczas włączania może wystąpić niewielkie migotanie obrazu. Jest to zjawisko normalne i nie świadczy o nieprawidłowym działaniu.



- Panel jest zaawansowanym technologicznie produktem o rozdzielczości od dwóch do sześciu milionów pikseli. Na panelu mogą być widoczne czarne i/lub jasne, kolorowe punkty (czerwone, niebieskie lub zielone) o wielkości 1 ppm. Nie oznaczają one uszkodzenia ani nie wpływają na jakość i niezawodność działania produktu. To zjawisko występuje również w produktach innych firm i nie może być podstawą do wymiany produktu lub zwrotu pieniędzy.



- Jasność i kolor panelu mogą wydawać się różne w zależności od pozycji oglądającego (kąta oglądania). Zjawisko to ma związek z charakterystyką panelu. Nie ma ono związku z jakością produktu i nie jest usterką.

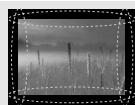
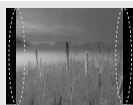

- Wyświetlanie przez długi czas nieruchomego obrazu (np. logo kanału programu, menu ekranowego, sceny z gry wideo) może spowodować uszkodzenie ekranu w postaci pozostałości nieruchomego obrazu. Gwarancja produktu nie obejmuje zjawisko utrwalenia nieruchomego obrazu. Należy unikać wyświetlania na ekranie telewizora nieruchomych obrazów przez dłuższy czas (powyżej 2 godzin na ekranach LCD, powyżej 1 godziny na ekranach plazmowych). Również długotrwałe oglądanie telewizji w formacie 4:3 może spowodować utrwalenie pozostałości obrazu przy krawędziach ekranu. To zjawisko występuje również w produktach innych firm i nie może być podstawą do wymiany produktu lub zwrotu pieniędzy.

#### • Dźwięki

- Odgłos trzaskania występujący podczas oglądania lub wyłączenia telewizora jest wynikiem termicznego kurczenia się plastiku w związku z temperaturą i wilgotnością. Ten odgłos jest typowy dla produktów wymagających deformacji termicznej. Szumienie obwodu elektrycznego/bzuczenie panelu: cichy dźwięk wytwarzany przez szybkie przelączenie obwodu, który dostarcza duże ilości prądu potrzebne do zasilania urządzenia. Występowanie i skala zjawiska różnią się w zależności od produktu. Ten dźwięk nie wpływa na jakość i niezawodność działania produktu.

### ! UWAGA

- Telewizor użytkownika może różnić się od pokazanego na ilustracji.
- Menu ekranowe telewizora użytkownika może się nieco różnić od przedstawionego w tej instrukcji.
- Dostępne menu i opcje mogą być różne w zależności od używanego źródła sygnału wejściowego i modelu produktu.
- W przyszłości funkcjonalność tego telewizora może zostać rozszerzona o nowe funkcje.
- Aby zmniejszyć zużycie energii, można włączyć tryb czuwania telewizora. Jeśli telewizor ma nie być używany przez dłuższy czas, należy go wyłączyć, aby zmniejszyć zużycie energii.
- Zużycie energii podczas korzystania z telewizora można znacząco ograniczyć, zmniejszając jasność obrazu. Spowoduje to obniżenie ogólnych kosztów eksploatacji urządzenia.

## MONTAŻ I PRZYGOTOWANIE DO PRACY

### Rozpakowywanie

Zalecamy sprawdzenie, czy opakowanie zawiera poniższe elementy. W przypadku braku jakiegokolwiek elementu należy skontaktować się ze sprzedawcą. Urządzenie i akcesoria pokazane na ilustracjach w tej instrukcji mogą się różnić wyglądem od zakupionych przez użytkownika.

### ! PRZESTROGA

- Aby zapewnić maksymalne bezpieczeństwo i długi czas eksploatacji urządzenia, nie należy podłączać do niego żadnych niezatwierdzonych akcesoriów.
- Jakiegokolwiek szkody i obrażenia ciała spowodowane stosowaniem niezatwierdzonych akcesoriów nie są objęte gwarancją.
- Niektóre modele mają cienką folię przyklepioną do ekranu. Foliaj tej nie wolno usuwać.

### ! UWAGA

- Zawartość opakowania z produktem może być różna w zależności od modelu.
- W związku z unowocześnieniem funkcji dane techniczne produktu i treść instrukcji obsługi mogą ulec zmianie bez wcześniejszego powiadomienia.
- W celu zapewnienia wygody połączeń przewody HDMI i urządzenia USB powinny mieć końcówki o grubości mniejszej niż 10 mm i szerokości mniejszej niż 18 mm. Jeśli przewód lub karta pamięci USB nie pasują do portu USB w telewizorze, użyj przewodu przedłużającego, który obsługuje standard USB 2.0.

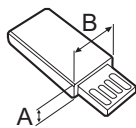
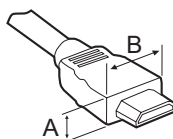

\*A ≦ 10 mm

\*B ≦ 18 mm

POLSKI

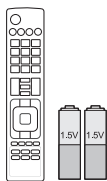

**Pilot zdalnego sterowania i baterie (AAA)**



**Instrukcja obsługi**



**Uchwyt do przewodów**

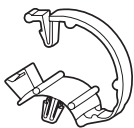

**Uchwyt przytrzymujący przewody**

2 Szt.

(Tylko modele LB57\*\*, LB58\*\*-ZA/ZB/ZG/ZJ)



**Stopka podstawy**

(Tylko modele LB49\*\*-ZH)



**Stopka podstawy**

(Tylko modele LB49\*\*-ZB/ZG)

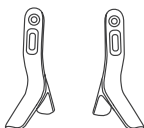

**Stopka podstawy**

(Tylko modele LB57\*\*, LB58\*\*-ZA/ZB/ZG/ZJ)

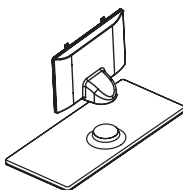

**Nóżka podstawy / stopka podstawy**

(Tylko modele LB58\*\*-ZM)



**Przewód zasilający**

(Tylko modele LB57\*\*, LB58\*\*)

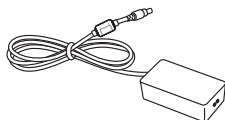

**Zasilacz DC / Przewód zasilający**  
(Tylko modele LB49\*\*)



**Wkręty podstawy**  
2 Szt., M4 x L10  
(Tylko modele 28LB49\*\*-ZH)



**Wkręty podstawy**  
4Szt., M4 x L14  
(Tylko modele  
39/42/47/50LB57\*\*,  
39/42/47/50/55LB58\*\*-  
ZA/ZB/ZG/ZJ,  
42/47/50/55/60LB58\*\*-ZM)



**Wkręty podstawy**  
2 Szt, M4 x L20  
(Tylko modele 32/39LB58\*\*-  
ZM)  
4 Szt, M4 x L20  
(Tylko modele 32LB57\*\*,  
32LB58\*\*-ZA/ZB/ZG/ZJ)



**Wkręty podstawy**  
4 Szt, M4 x L20  
(Tylko modele LB58\*\*-ZM)



**Elementy dystansowe  
uchwyty ściennego**  
2 Szt.  
(Tylko modele 42LB57\*\*,  
42LB58\*\*)



**Gumka**  
2 Szt.  
(Tylko modele LB58\*\*-ZM)

## Elementy do nabycia osobno

Elementy nabywane osobno mogą bez powiadomienia ulec zmianie lub modyfikacji w celu poprawy jakości.

W celu nabycia tych akcesoriów należy skontaktować się z punktem zakupu urządzenia.

Wymienione urządzenia współpracują jedynie z niektórymi modelami.

Nazwa i wygląd modelu mogą ulec zmianie po zmianie funkcji produktu lub na skutek rozmaitych decyzji producenta.

**AN-MR500**

Pilot zdalnego sterowania  
Magic

**AN-WF500**

Moduł sterujący Wi-Fi/  
Bluetooth

**AN-VC5\*\***

Kamera do wideorozmów

Urządzenie audio firmy LG

Tag on(etykieta  
beprzewodowa)

\* Tylko moduł sterujący Wi-Fi/Bluetooth umożliwia korzystanie z pilota Magic i urządzenia audio firmy LG (beprzewodowego).



## Złącza i przyciski sterujące

Typ A: LB49\*\*-ZH, LB57\*\*,  
LB58\*\*-ZA/ZB/ZG/ZJ



Typ B: LB49\*\*-ZB/ZG

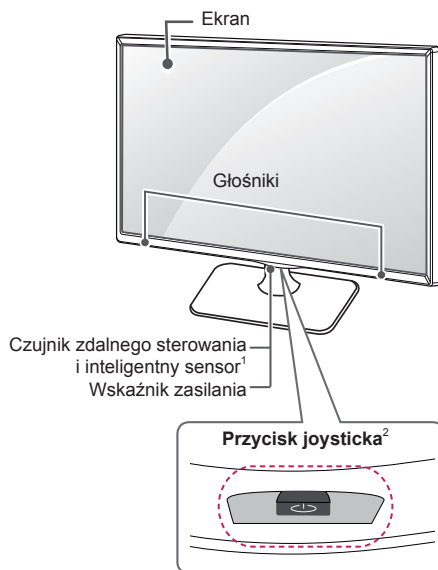

Typ C: LB58\*\*-ZM

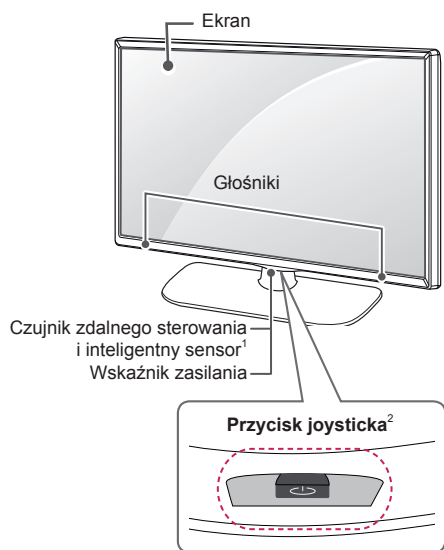

- 1 Inteligentny sensor – dopasuj parametry obrazu do warunków otoczenia.
- 2 Przycisk joysticka - Ten przycisk znajduje się poniżej ekranu telewizora.





**UWAGA**

- Wskaźnik zasilania można włączyć lub wyłączyć, wybierając pozycję **OPCJE** w menu głównym.

**Korzystanie z przycisku joysticka**

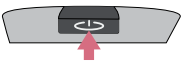
Naciskając przycisk joysticka lub przesuwając go w górę, w dół, w lewo lub w prawo, można sterować funkcjami telewizora.

**Podstawowe funkcje**

	Włączanie	Gdy telewizor jest wyłączony, naciśnij krótko przycisk joysticka jeden raz. Gdy telewizor jest wyłączony, naciśnij krótko przycisk joysticka jeden raz.
	Wyłączanie	Gdy telewizor jest włączony, naciśnij i przytrzymaj przez kilka sekund przycisk joysticka. (Jeśli przycisk Menu znajduje się na ekranie, naciśnięcie i przytrzymanie przycisku joysticka spowoduje wyjście z Menu).
	Regulacja głośności	Aby dostosować poziom głośności, naciśnij przycisk joysticka i przesuń go w lewo lub w prawo.
	Przełączanie programów	Aby przewijać listę zaprogramowanych kanałów, naciśnij przycisk joysticka i przesuń go w górę lub w dół.





**UWAGA**

- Umieszczając palec na przycisku joysticka i przesuwając przycisk w górę, w dół, w lewo lub w prawo, należy uważać, aby nie nacisnąć przycisku. Jeśli przycisk zostanie naciśnięty przed przesunięciem, nie można będzie dostosować poziomu głośności i zapisanych programów.

**Dostosowywanie ustawień menu**

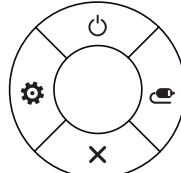
Gdy telewizor jest włączony, naciśnij przycisk joysticka jeden raz.

Aby dostosować ustawienia menu (☺, ⚙, ✕, 📺), przesuń joystickiem w górę, w dół, w lewo lub w prawo.

		<b>TV wyl.</b>	Wyłączenie zasilania.
		<b>Ustawienia</b>	Dostęp do menu głównego.
		<b>Zamknij</b>	Zamknięcie menu ekranowych i powrót do trybu oglądania telewizji.
		<b>Lista wejść</b>	Zmiana źródła sygnału wejściowego.

## Podnoszenie i przenoszenie telewizora

Przed podjęciem próby przeniesienia lub podniesienia telewizora należy przeczytać poniższe informacje. Pomogą one uniknąć jego porysowania lub uszkodzenia, a także zapewnić bezpieczny transport niezależnie od modelu i rozmiarów.



### PRZESTROGA

- Należy unikać dotykania ekranu, ponieważ może to doprowadzić do jego uszkodzenia.
- Zaleca się przenoszenie telewizora w oryginalnym kartonie lub opakowaniu.
- Przed uniesieniem lub przeniesieniem telewizora należy odłączyć przewód zasilający i wszystkie inne przewody.
- Telewizor należy trzymać ekranem zwróconym na zewnątrz, aby zapobiec uszkodzeniom.

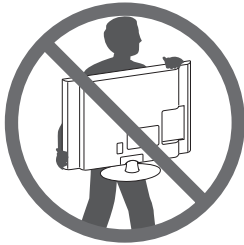

- Telewizor należy chwycić mocno u góry i u dołu ramy. Nie wolno go trzymać za część przezroczystą, głośnik ani kratkę głośnika.

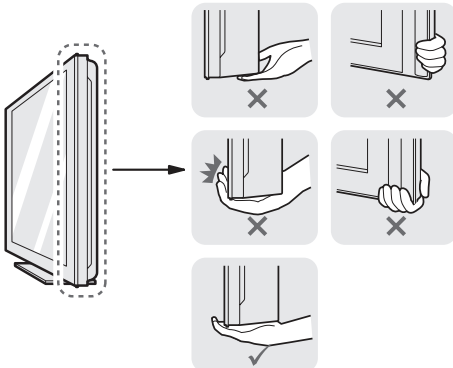

- Duży telewizor powinny przenosić przynajmniej 2 osoby.
- Niosąc telewizor, należy go trzymać w sposób pokazany na poniższej ilustracji.

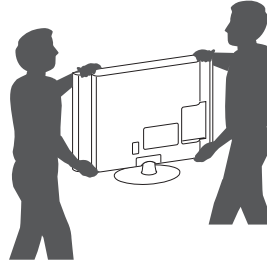

- Podczas transportu telewizora należy chronić go przed wstrząsami i nadmiernymi drganiami.
- Podczas transportu telewizora należy go trzymać w pozycji pionowej – nie wolno obracać go na bok ani pochylać w lewo lub w prawo.
- Nie należy używać nadmiernej siły wobec obudowy, ponieważ jej zginanie lub wyginanie może spowodować uszkodzenie ekranu.
- Podczas korzystania z telewizora należy uważać, aby nie uszkodzić wystającego przycisku joysticka.

## Montaż na płaskiej powierzchni

- 1 Podnieś telewizor i ustaw go na płaskiej powierzchni w pozycji pionowej.
  - Pozostaw co najmniej 10-centymetrowy odstęp od ściany w celu zapewnienia odpowiedniej wentylacji.

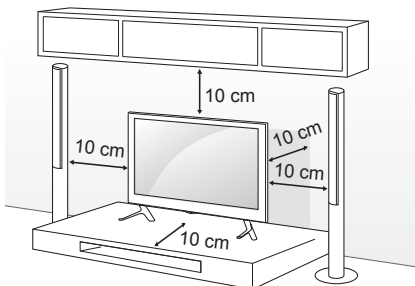

- 2 Podłącz przewód zasilający do gniazdka sieciowego.



### PRZESTROGA

- Telewizora nie wolno umieszczać w pobliżu źródeł ciepła ani na nich, ponieważ grozi to pożarem lub uszkodzeniem telewizora.

### Mocowanie telewizora do ściany

(W niektórych modelach ta funkcja jest niedostępna).

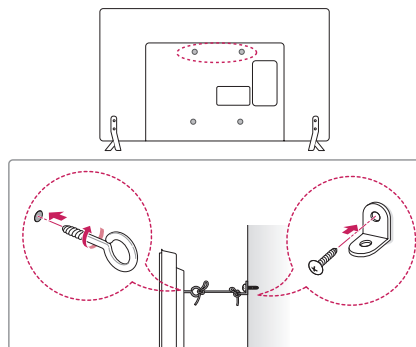

- 1 Włóż i dokręć śruby oczkowe lub uchwyty i śruby z tyłu telewizora.
  - Jeśli w miejscach, gdzie mają się znaleźć śruby oczkowe, są już wkręcone inne śruby, wykręć je.
- 2 Przymocuj uchwyty ściennne do ściany za pomocą śrub. Położenie uchwytów ściennych powinno odpowiadać pozycji śrub oczkowych wkręconych z tyłu telewizora.
- 3 Połącz śruby oczkowe z uchwytami ściennymi za pomocą napiętej, odpowiednio wytrzymałej linki. Linka powinna biec równoległe do podłogi.



### PRZESTROGA

- Należy dopilnować, aby telewizor był zamontowany w sposób bezpieczny dla dzieci, a w szczególności uniemożliwiający jego przewrócenie, bądź próby wspinania się na niego przez dziecko.



### UWAGA

- Do zamontowania telewizora należy użyć stolika lub półki wystarczająco dużych i mocnych, aby pomieścić urządzenie i wytrzymać jego ciężar.
- Śruby, uchwyty oraz linka nie są dołączone do telewizora. W sprawie zakupu dodatkowych akcesoriów prosimy skontaktować się z lokalnymi punktami sprzedaży.

## Montaż na ścianie

Uważnie przymocuj opcjonalny uchwyt ścienny do tyłu telewizora oraz do mocnej ściany prostopadłej do podłogi. Jeśli chcesz zawiesić telewizor na słabszych ścianach lub innych elementach, skonsultuj się z wykwalifikowanym technikiem.

Firma LG zaleca przeprowadzenie montażu urządzenia na ścianie przez wykwalifikowanego instalatora.

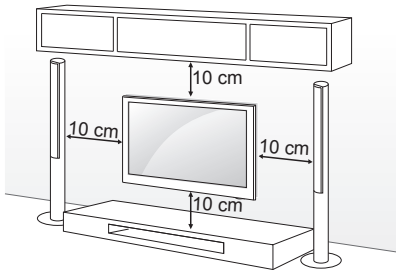

Wolno używać wyłącznie ściennego uchwyty montażowego i wkrętów spełniających wymagania standardu VESA. W tabeli poniżej podano standardowe wymiary zestawów do montażu ściennego.

### Elementy do nabycia osobno (uchwyt ścienny)

<b>Model</b>	22LB49**	28LB49**
<b>VESA (A x B)</b>	75 x 75	100 x 100
<b>Typ wkrętu</b>	M4 X L10	M4 X L10
<b>Liczba wkrętów</b>	4	4
<b>Uchwyt ścienny</b>	LSW140B	LSW140B
<b>Model</b>	32/39LB57** 32/39LB58**	42/47/50LB57** 42/47/50/55LB58**
<b>VESA (A x B)</b>	200 x 200	400 x 400
<b>Typ wkrętu</b>	M6	M6
<b>Liczba wkrętów</b>	4	4
<b>Uchwyt ścienny</b>	LSW240B MSW240	LSW440B MSW240
<b>Model</b>	60LB58**	
<b>VESA (A x B)</b>	400 x 400	
<b>Typ wkrętu</b>	M6	
<b>Liczba wkrętów</b>	4	
<b>Uchwyt ścienny</b>	LSW440B	

POLSKI

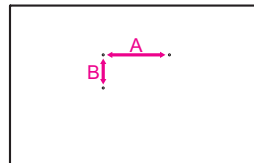

### ! PRZESTROGA

- Przed rozpoczęciem przenoszenia lub montażu telewizora należy odłączyć go od zasilania. Niezastosowanie się do tego zalecenia grozi porażeniem prądem.
- W przypadku montażu telewizora na suficie lub pochylonej ścianie może on spaść, powodując poważne obrażenia ciała u osób znajdujących się w pobliżu. Do montażu należy użyć uchwytu ściennego dopuszczonego przez firmę LG do użytku z danym modelem urządzenia. W razie potrzeby należy skonsultować się ze sprzedawcą lub technikiem.
- Nie wolno zbyt mocno dokręcać wkrętów, ponieważ może to doprowadzić do uszkodzenia telewizora, a w efekcie do utraty gwarancji.
- Należy użyć wyłącznie ściennego uchwytu montażowego i wkrętów spełniających wymagania standardu VESA. Szkody i obrażenia ciała spowodowane niewłaściwym użytkowaniem lub zastosowaniem nieodpowiednich akcesoriów nie są objęte gwarancją.
- Długość wkrętu od zewnętrznej powierzchni tylnej obudowy nie powinna przekraczać 8 mm. (Tylko modele LB49\*\*)

Podkładka do montażu ściennego

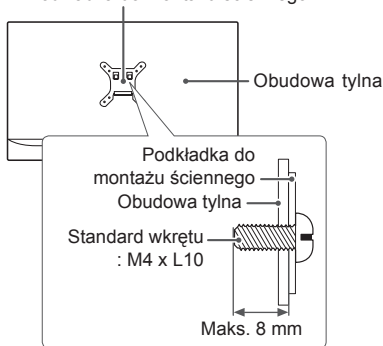

### ! UWAGA

- Należy używać wyłącznie wkrętów wymienionych w specyfikacji standardu VESA.
- W skład zestawu do montażu ściennego wchodzi instrukcja obsługi i niezbędne części.
- Uchwyt ścienny jest wyposażeniem dodatkowym. Dodatkowe akcesoria można nabyć u lokalnego sprzedawcy.
- Długość wkrętów może być różna w zależności od modelu uchwytu ściennego. Należy użyć wkrętów o odpowiedniej długości.
- Więcej informacji można znaleźć w instrukcji dołączonej do zestawu do montażu ściennego.

### ! UWAGA

- Tylko modele 42LB57\*\*, 42LB58\*\*

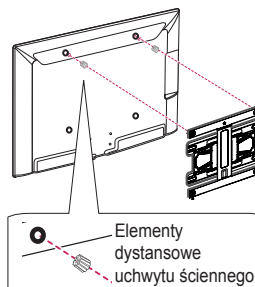

## PILOT ZDALNEGO STEROWANIA

Opisy zamieszczone w tej instrukcji dotyczą przycisków dostępnych na pilocie zdalnego sterowania. Zaleca się uważne przeczytanie instrukcji i użytkowanie telewizora w prawidłowy sposób.

W celu włożenia baterii należy otworzyć pokrywę komory baterii, włożyć baterie (1,5 V AAA) zgodnie z oznaczeniami ⊕ i ⊖ na etykiecie w komorze baterii, a następnie zamknąć pokrywę komory baterii.

W celu wyjęcia baterii należy wykonać czynności takie, jak przy ich wkładaniu, ale w odwrotnej kolejności.

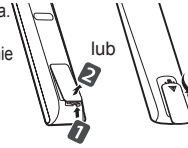

### PRZESTROGA

- Nie wolno mieszać starych baterii z nowymi, ponieważ może to doprowadzić do uszkodzenia pilota.
- Pilot zdalnego sterowania nie jest dołączony do zestawu w niektórych krajach.

Upewnij się, iż pilot jest skierowany w stronę czujnika zdalnego sterowania w telewizorze. (Zależnie od modelu)

POLSKI

	<b>TV/RAD</b> Wybór funkcji radia, telewizji analogowej lub cyfrowej.
	<b>SUBTITLE</b> Wyświetlanie napisów w trybie cyfrowym zgodnie z preferencjami.
	<b>Q.MENU</b> Przejście do najczęściej wykorzystywanych funkcji.
	<b>GUIDE</b> Wyświetlanie przewodnika po programach.
	<b>AD</b> Naciśnięcie przycisku AD powoduje włączenie funkcji opisu dźwiękiem.
	<b>INPUT</b> Zmiana źródła sygnału wejściowego.
	<b>LIST</b> Dostęp do listy zapisanych programów.
	<b>Q.VIEW</b> Powrót do poprzednio oglądanego programu.
	<b>FAV</b> Wyświetlenie listy ulubionych kanałów.
	<b>INFO</b> Wyświetlanie informacji o aktualnym programie i ustawieniach ekranu.
<b>^ PAGE v</b> Przejście do poprzedniego lub następnego ekranu.	
<b>SETTINGS</b> Przejście do głównych menu.	
<b>SMART</b> Dostęp do menu głównego funkcji Smart.	
<b>MY APPS</b> Wyświetlenie listy aplikacji.	
<b>1 PRZYCISKI TELETEKSTU</b> Te przyciski służą do obsługi teletekstu.	
<b>Przyciski nawigacji</b> (w górę/w dół/w lewo/w prawo) Przewijanie pozycji menu i ustawień.	
<b>OK</b> Wybór menu i ustawień oraz zatwierdzanie wyboru.	
<b>BACK</b> Powrót do poprzedniego poziomu menu.	
<b>EXIT</b> Zamknięcie menu ekranowych i powrót do trybu oglądania telewizji.	
<b>APP/*</b> Umożliwia wybór pozycji dostępnych w menu telewizji MHP. (Tylko Włochy) (Zależnie od modelu)	
<b>REC/*</b> Uruchamianie nagrywania i wyświetlanie menu nagrywania. (tylko model Time Machine <sup>Ready</sup> przystosowany do obsługi funkcji nagrywarki cyfrowej)	
<b>LIVE TV</b> Powrót do trybu LIVE TV.	
<b>Przyciski sterowania</b> Sterowanie odtwarzaniem treści Premium, Time Machine <sup>Ready</sup> , menu SmartShare lub urządzeniami zgodnymi ze standardem SIMPLINK (urządzenia USB, SIMPLINK lub Time Machine <sup>Ready</sup> ).	
<b>2 Kolorowe przyciski</b> Dostęp do specjalnych funkcji w niektórych menu.	
: czerwony,  : zielony,  : żółty,  : niebieski)	

(Zależnie od modelu)

POLSKI

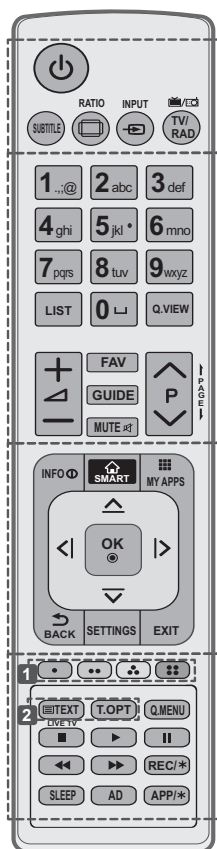

**SUBTITLE** Wyświetlanie napisów w trybie cyfrowym zgodnie z preferencjami.

**RATIO** Zmiana proporcji obrazu.

**INPUT (ŹRÓDŁO)** Zmiana źródła sygnału wejściowego.

**TV/RAD** Wybór funkcji radia, telewizji analogowej lub cyfrowej.

**LIST** Dostęp do listy zapisanych programów.

**[Spacja]** Wstawienie spacji za pomocą klawiatury ekranowej.

**Q.VIEW** Powrót do poprzednio oglądanego programu.

**FAV** Wyświetlenie listy ulubionych kanałów.

**GUIDE** Wyświetlanie przewodnika po programach.

**← PAGE →** Przejście do poprzedniego lub następnego ekranu.

**INFO** Wyświetlanie informacji o aktualnym programie i ustawieniach ekranu.

**SMART** Dostęp do menu głównej funkcji Smart.

**MY APPS** Wyświetlenie listy aplikacji.

**Przyciski nawigacji** (w górę/w dół/w lewo/w prawo) Przewijanie pozycji menu i ustawień.

**OK** Wybór menu i ustawień oraz zatwierdzanie wyboru.

**BACK** Powrót do poprzedniego poziomu menu.

**SETTINGS** Przejście do głównych menu.

**EXIT** Zamknięcie menu ekranowych i powrót do trybu oglądania telewizji.

**1 Kolorowe przyciski** Dostęp do specjalnych funkcji w niektórych menu.

(●): czerwony, (●●): zielony, (●●●): żółty, (●●●●): niebieski)

**2 PRZYCISKI TELETEKSTU** Te przyciski służą do obsługi teletekstu.

**LIVE TV** Powrót do trybu LIVE TV.

**Q.MENU** Przejście do najczęściej wykorzystywanych funkcji.

**Przyciski sterowania** (■, ▶, II, ◀, ▶) Sterowanie odtwarzaniem treści Premium, Time Machine<sup>Ready</sup>, menu SmartShare lub urządzeniami zgodnymi ze standardem SIMPLINK (urządzenia USB, SIMPLINK lub Time Machine<sup>Ready</sup>).

**REC/\*** Uruchamianie nagrywania i wyświetlanie menu nagrywania. (tylko model Time Machine<sup>Ready</sup> przystosowany do obsługi funkcji nagrywarki cyfrowej)

**SLEEP** Ustawienie wyłączenia czasowego.

**AD** Naciśnięcie przycisku AD powoduje włączenie funkcji opisu dźwiękiem.

**APP/\*** Umożliwia wybór pozycji dostępnych w menu telewizji MHP. (Tylko Włochy) (Zależnie od modelu)



## KORZYSTANIE Z INSTRUKCJI OBSŁUGI

Instrukcja obsługi zawiera szczegółowe informacje o obsłudze zaawansowanych funkcji telewizora.

- 1 Naciśnij przycisk **SMART**, aby otworzyć menu główne funkcji Smart.
- 2 Select **SETTINGS** → **WSPARCIE**.
- 3 Wybierz pozycję **Podręcznik obsługi** i naciśnij **OK**.

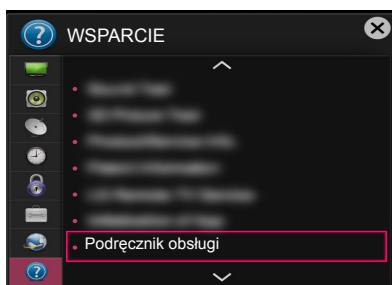

## KONSERWACJA

### Czyszczenie telewizora

Aby zapewnić najwyższą jakość pracy i dłuższy okres eksploatacji telewizora, należy go regularnie czyścić.



#### PRZESTROGA

- Najpierw należy wyłączyć urządzenie oraz odłączyć przewód zasilający i pozostałe kable.
- Jeśli telewizor ma pozostawać nieużywany przez dłuższy czas, należy odłączyć przewód zasilający od gniazdka sieciowego. To pozwoli uniknąć ewentualnych uszkodzeń na skutek wylądowań elektrycznych i wahań napięcia w sieci.

### Ekran, ramka, obudowa i podstawa

- Aby usunąć kurz lub lekki brud z powierzchni, należy przetrzeć ją miękką, suchą, czystą szmatką.
- Aby usunąć mocniejsze zabrudzenia, najpierw należy przetrzeć powierzchnię miękką szmatką nawilżoną czystą wodą lub rozcieńczonym łagodnym detergentem. Następnie należy od razu wytrzeć powierzchnię suchą szmatką.



#### PRZESTROGA

- Należy unikać dotykania ekranu, ponieważ może to doprowadzić do jego uszkodzenia.
- Nie wolno naciskać ani pocierać powierzchni ekranu, ani uderzać o nią paznokciami lub ostrymi przedmiotami, ponieważ może to spowodować jej zarysowanie i zniekształcenia obrazu.
- Do czyszczenia powierzchni nie wolno stosować żadnych środków chemicznych, ponieważ może to spowodować uszkodzenie produktu.
- Nie wolno rozpylać płynów na powierzchnię urządzenia. Jeśli woda dostanie się do jego wnętrza, może spowodować pożar, porażenie prądem lub nieprawidłowe działanie.

### Przewód zasilający

Kurz i brud gromadzące się na przewodzie zasilającym należy regularnie usuwać.

## ROZWIĄZYWANIE PROBLEMÓW

Problem	Rozwiązanie
Nie można sterować telewizorem przy użyciu pilota zdalnego sterowania.	<ul style="list-style-type: none"> <li>• Sprawdź czujnik zdalnego sterowania na urządzeniu i spróbuj ponownie.</li> <li>• Sprawdź, czy między urządzeniem a pilotem nie ma przeszkód blokujących przesyłanie sygnału.</li> <li>• Sprawdź, czy baterie są sprawne, i czy są poprawnie włożone (+ do ⊕, - do ⊖).</li> </ul>
Nie widać obrazu i nie słychać dźwięku.	<ul style="list-style-type: none"> <li>• Sprawdź, czy urządzenie jest włączone.</li> <li>• Sprawdź, czy przewód zasilający jest podłączony do gniazdka elektrycznego.</li> <li>• Sprawdź działanie gniazdka sieciowego, podłączając do niego inne urządzenia.</li> </ul>
Telewizor nieoczekiwanie się wyłącza.	<ul style="list-style-type: none"> <li>• Sprawdź ustawienia zasilania. Być może nastąpiła przerwa w zasilaniu.</li> <li>• W ustawieniach opcji <b>CZAS</b> sprawdź, czy nie włączono funkcji <b>Automatyczne wyłączenie</b> (Zależnie od modelu) / <b>Czas wył.</b> / <b>Drzemka</b>.</li> <li>• Jeśli włączony telewizor nie odbiera żadnego sygnału przez 15 minut, zostaje automatycznie wyłączony.</li> </ul>
Podczas podłączania do komputera (HDMI/DVI) wyświetlany jest komunikat „No signal” (Brak sygnału) lub „Invalid Format” (Nieprawidłowy format).	<ul style="list-style-type: none"> <li>• Wyłącz i włącz telewizor za pomocą pilota.</li> <li>• Odłącz i ponownie podłącz przewód HDMI.</li> <li>• Ponownie uruchom komputer, gdy telewizor jest włączony.</li> </ul>

POLSKI

## DANE TECHNICZNE

(Zależnie od modelu)

Dane techniczne bezprzewodowego modułu LAN (TWFM-B006D)	
Standard	IEEE802.11a/b/g/n
Zakres częstotliwości	2400–2483.5 MHz 5150–5250 MHz 5725–5850 MHz (Poza terytorium Unii Europejskiej)
Moc wyjściowa (maks.)	802.11a: 11 dBm 802.11b: 14 dBm 802.11g: 10.5 dBm 802.11n. 2.4 GHz: 11 dBm 802.11n. 5 GHz: 12.5 dBm
<ul style="list-style-type: none"> <li>• Z uwagi na różne kanały pasma wykorzystywane w poszczególnych krajach użytkownik nie ma możliwości zmiany ani regulacji częstotliwości pracy, a produkt został skonfigurowany zgodnie z tabelą częstotliwości dla danego regionu.</li> <li>• Podczas montażu lub użytkowania urządzenia nie należy zbliżać się do niego na odległość mniejszą niż 20 cm. Stwierdzenie to stanowi ogólną uwagę, którą należy uwzględnić w zależności od warunków pracy.</li> </ul>	
<h1>CE 0197 ⚠</h1>	



# NÁVOD K OBSLUZE Televizor LED\*

\* Televizor LED LG použije obrazovku LCD s podsvětlenými diodami LED.

Před uvedením zařízení do provozu si pečlivě prostudujte tento návod  
a uložte jej pro budoucí potřebu.

[www.lg.com](http://www.lg.com)

## LICENCE

U různých modelů se podporované licence mohou lišit. Další informace o licencích naleznete na webové stránce [www.lg.com](http://www.lg.com).



## OZNÁMENÍ O SOFTWAREU OPEN SOURCE

ČESKY

Chcete-li získat zdrojový kód na základě licence GPL, LGPL, MPL a dalších licencí k softwaru s otevřeným zdrojovým kódem, který tento výrobek obsahuje, navštivte webový server <http://opensource.lge.com>.

Kromě zdrojového kódu si lze stáhnout všechny zmiňované licenční podmínky, vyloučení záruky a upozornění na autorská práva.

Společnost LG Electronics poskytuje uživatelům otevřený zdrojový kód na disku CD-ROM za poplatek pokrývající náklady na distribuci (např. cenu média, poplatky za manipulaci a dopravu), po vyžádání e-máilem zasláním adresy [opensource@lge.com](mailto:opensource@lge.com). Tato nabídka je platná po dobu tří (3) let od data zakoupení výrobku.

## NASTAVENÍ EXTERNÍHO OVLÁDACÍHO ZAŘÍZENÍ

Pokud chcete získat informace o nastavení externího ovládacího zařízení, navštivte webovou stránku [www.lg.com](http://www.lg.com).

## BEZPEČNOSTNÍ POKYNY



Před použitím výrobku si důkladně přečtěte tyto bezpečnostní pokyny.

### VAROVÁNÍ



- Neumisťujte televizor a dálkový ovladač v následujících prostředích:
    - Místo vystavené přímému slunečnímu svitu
    - Místo s vysokou vlhkostí, např. koupelna
    - Blízko tepelných zdrojů, např. kamen a dalších zařízení, která produkují teplo
    - Blízko kuchyňské linky nebo zvlhčovače vzduchu, kde může být snadno vystaven páře nebo oleji
    - Místo vystavené dešti nebo větru
    - Blízko nádob s vodou, např. váz
- Jinak může dojít k požáru, úrazu elektrickým proudem, závadě nebo deformaci výrobku.



- Neumisťujte výrobek do prašného prostředí. Mohlo by dojít k požáru.



- Elektrická zástrčka slouží k odpojení zařízení. Zástrčka musí být okamžitě přístupná.



- Napájecí zástrčky se nedotýkejte mokřými rukama. Pokud jsou kolíky kabelu mokré nebo zaprášené, zcela oťete a osušte zástrčku. Vysoká vlhkost by mohla způsobit zranění elektrickým proudem.



- Napájecí kabel musí být připojen k uzemněné zásuvce. (S výjimkou zařízení, která se neuzemňují.) Mohlo by dojít k úrazu elektrickým proudem nebo zranění.

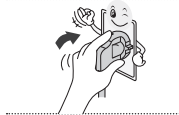

- Napájecí kabel řádně připojte. Pokud není napájecí kabel připojen řádně, může dojít ke vzniku požáru.



- Dbejte na to, aby napájecí kabel nepřišel do styku s horkými objekty, například s topným tělesem. Mohlo by dojít k požáru nebo úrazu elektrickým proudem.



- Nepokládejte na napájecí kabely těžké předměty ani samotný výrobek. Jinak může dojít k požáru nebo úrazu elektrickým proudem.



- Kabel antény mezi vnitřkem a vnějškem budovy zahněte tak, aby dovnitř nezatékal déšť. Jinak by mohlo dojít k poškození vnitřku výrobku vodou a hrozbě úrazu elektrickým proudem.



- Při montáži televizoru na stěnu dbejte na to, aby televizor po montáži nevisel za napájecí a signálové kabely na zadní straně televizoru. Mohlo by dojít k požáru nebo úrazu elektrickým proudem.

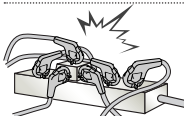

- Nezapojujte do jedné elektrické zásuvky příliš mnoho elektrických zařízení. Jinak může dojít k požáru z důvodu přehřátí.

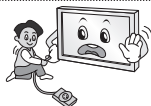

- Při připojování externích zařízení dávejte pozor, aby vám výrobek neupadl nebo se nepřevrtil. Jinak může dojít ke zranění nebo poškození výrobku.



- Dbejte na to, aby byly vinylové obaly a také materiál proti vlhkosti, který je součástí balení, mimo dosah dětí. Materiál proti vlhkosti by mohl být při požití nebezpečný. Pokud by došlo k náhodnému požití, vyvolejte zvracení a navštivte nejbližší nemocnici. Vinylové obaly mohou způsobit zadušení. Uchovávejte je proto mimo dosah dětí.



- Nedovolte, aby na televizor lezly nebo se je přidržovaly děti. Jinak se může televizor převrátit a způsobit vážné zranění.



- Použité baterie pečlivě likvidujte, aby je děti nemohly sníst. V případě, že dítě baterie sní, ihned s ním jděte k lékaři.



- Nevkládejte do konce napájecího kabelu vodivé předměty (například kovové předměty), pokud je druhý konec připojen do elektrické sítě. Rovněž se nedotýkejte napájecího kabelu ihned po zasunutí zástrčky do elektrické sítě. Mohlo by dojít k úrazu elektrickým proudem. (Závisí na modelu)



- Neumísťujte ani neuskładňujte v blízkosti výrobku hořlavé látky. Při neopatrném zacházení s hořlavými látkami hrozí nebezpečí výbuchu nebo požáru.



- Nevhazujte do výrobku kovové objekty, jako jsou například mince, sponky do vlasů, přibory nebo dráty, ani hořlavé objekty, například papír nebo zápalky. To si musí uvědomit zvláště děti. Mohlo by dojít k úrazu elektrickým proudem, požáru nebo zranění. Pokud se dovnitř výrobku dostane cizí předmět, odpojte napájecí kabel a kontaktujte servisní středisko.



- Nestříkejte na výrobek vodu ani jej nečistěte hořlavou látkou (ředidlem nebo benzenem). Mohlo by dojít k požáru nebo elektrickému šoku.



- Zabraňte nárazům či pádu jakýchkoli předmětů do výrobku a dejte pozor, abyste nic neupustili na obrazovku. Mohlo by dojít ke zranění nebo k poškození výrobku.



- Nikdy se nedotýkejte tohoto výrobku či antény během bouřky. Mohlo by dojít k úrazu elektrickým proudem.



- Nikdy se nedotýkejte elektrické zásuvky, pokud došlo k úniku plynu. V takovém případě otevřete okna a vyvětrejte. Mohlo by dojít k požáru nebo vznícení od elektrického výboje.



- Sami výrobek nerozebírejte, neopravujte ani neupravujte. Mohlo by dojít k požáru nebo elektrickému šoku. V případě nutnosti provedení kontroly, kalibrace či opravy se obraťte na servisní středisko.



- V případě, že dojde k některé z níže uvedených událostí, výrobek ihned odpojte a kontaktujte místní servisní středisko.
  - Došlo k nárazu (do) výrobku
  - Výrobek byl poškozen
  - Do výrobku se dostaly cizí předměty
  - Z výrobku vycházel kouř nebo nezvyklý zápach
 Mohlo by dojít k požáru nebo úrazu elektrickým proudem.



- Pokud výrobek nebudete delší dobu používat, odpojte od něj napájecí kabel. Usazený prach může způsobit požár, případně opotřeбенá izolace může způsobit probíjení, úraz elektrickým proudem nebo požár.



- Zařízení nesmí být vystaveno kapající nebo stříkající vodě. Na zařízení nepokládejte ani objekty naplněné vodou, například vázy.

- Neinstalujte tento výrobek na stěnu, pokud by tam byl vystaven působení oleji nebo olejové mlhy. To by mohlo výrobek poškodit a způsobit jeho pád.

## UPOZORNĚNÍ



- Výrobek instalujte v prostředí, kterým neprocházejí rádiové vlny.
- Mezi kabelem venkovní antény a napájecím kabelem musí být dostatečná vzdálenost, aby v případě pádu antény její kabel nezasáhl kabel napájecí. Mohlo by dojít k úrazu elektrickým proudem.



- Neinstalujte výrobek na místech, jako jsou nestabilní police nebo šikmé plochy. Rovněž se vyhněte místům, kde dochází k vibracím nebo kde výrobek nemá plnou oporu. V opačném případě může výrobek spadnout nebo se převrátit, což může způsobit zranění nebo poškození výrobku.

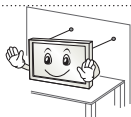

- Pokud televizor instalujete na stojan, je nutné provést opatření proti jeho převrácení. Jinak se může výrobek převrátit a způsobit zranění.

- Pokud máte v úmyslu připevnit výrobek na stěnu, připevněte k jeho zadní straně propojovací mezičlánek standardu VESA pro montáž na stěnu (volitelné součásti). Při instalaci přístroje na stěnu pomocí držáku pro montáž na stěnu (volitelné součásti) jej pečlivě upevněte, aby nespadol.
- Používejte pouze přidavná zařízení/příslušenství uváděná výrobcem.



- Při instalaci antény se poraďte s kvalifikovaným technikem. Mohlo by dojít k požáru nebo úrazu elektrickým proudem.

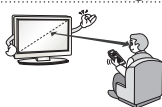

- Doporučujeme, abyste televizor sledovali ze vzdálenosti odpovídající alespoň 2 až 7násobku úhlopříčky obrazovky. V případě dlouhého sledování televizoru může dojít k rozmazanému vidění.

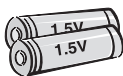

- Používejte pouze uvedený typ baterie. Jinak by mohlo dojít k poškození dálkového ovladače.

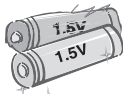

- Nekombinujte nové baterie se starými. Mohlo by dojít k jejich přehřátí a vytečení.

- Baterie by neměly být vystavovány vlivům nadměrného tepla. Například byste je neměli vystavovat přímému slunci, otevřenému ohni a působení elektrických topných těles.
- **NEUMÍSTUJTE** nedobíjecí baterie do nabíječky.



- Mezi dálkovým ovladačem a jeho senzorem by neměly být žádné objekty.



- Signál z dálkového ovladače může být rušen slunečním světlem nebo jiným silným světlem. V takovém případě světlo v místnosti zeslabte.

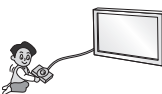

- Pokud připojujete externí zařízení, například herní konzole, použijte dostatečně dlouhé kabely. V opačném případě může výrobek spadnout, což může způsobit zranění nebo poškození výrobku.



- Nezapínejte/nevypínejte výrobek zapojením zástrčky do/vytažením zástrčky z elektrické zásuvky. (Nepoužívejte elektrickou zástrčku jako vypínač.) Mohlo by dojít k mechanické závadě nebo úrazu elektrickým proudem.



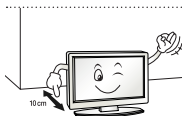

- Postupujte podle instalačních pokynů níže, abyste zabránili přehřátí výrobku.
  - Vzdálenost mezi výrobkem a stěnou by měla být minimálně 10 cm.
  - Neumísťujte výrobek na místo bez dostatečné ventilace (např. do knihovny nebo skříňky).
  - Neumísťujte výrobek na koberec nebo polstrování.
  - Dbejte na to, aby větrací otvor nebyl blokován ubrusem či závěsem. Jinak může dojít k požáru.

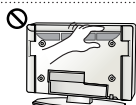

- Dbejte na to, abyste se při delším sledování televize nedotkli ventilačních otvorů, protože by mohly být horké. Nedojde k ovlivnění provozu či výkonu výrobku.

- Pravidelně kontrolujte, zda napájecí kabel zařízení nejeví známky poškození nebo opotřebení. Pokud ano, odpojte jej a nahraďte stejným kabelem (získaným z autorizovaného servisu).



- Dbejte na to, aby se na kolících zástrčky napájecího kabelu nebo zásuvky nehromadil prach. Mohlo by dojít k požáru.

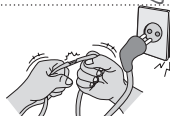

- Chraňte napájecí kabel před fyzickým nebo mechanickým poškozením, jako je překroucení, zadrhnutí, přiskřípnutí, zmáčknutí ve dveřích nebo přislápnutí. Věnujte zvláštní pozornost zástrčkám, elektrickým zásuvkám a místům, ve kterých kabel vychází ze zařízení.



- Netlačte silně na přední panel, a to ani rukou, ani žádnými ostrými předměty (například nehty, tužkou či perem). Dbejte na to, aby nedošlo k jeho poškrábání.

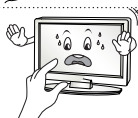

- Nedotýkejte se obrazovky ani na ni na delší dobu nepokládejte prsty. Mohlo by dojít k dočasné deformaci obrazu.



- Při čištění výrobku a jeho součástí nejprve odpojte napájení a otřete jej měkkým hadříkem. Použití nadměrné síly může způsobit poškrábání nebo změny zbarvení. Nestříkejte na výrobek vodu ani jej neotírejte mokřím hadříkem. Nepoužívejte čisticí prostředky na sklo, leštěnku na auta nebo průmyslová leštidla, abrazivní prostředky nebo vosk, benzen, alkohol apod., které mohou výrobek a jeho panel poškodit. V opačném případě může dojít k požáru, úrazu elektrickým proudem nebo poškození výrobku (deformaci, korozi nebo prasknutí).

- Pokud je tato jednotka připojena k zásuvce na střídavý proud, není odpojena od zdroje střídavého proudu, i když tuto jednotku vypnete VYPÍNAČEM.



- Při odpojování kabelu jej uchopte za zástrčku a vytáhněte. Pokud dojde k oddělení vodičů uvnitř kabelu, může dojít k požáru.



- Před přesouváním výrobku nejprve vypněte napájení. Pak vytáhněte napájecí kabely, kabely antény a všechny připojovací kabely. Mohlo by dojít k poškození televizoru nebo napájecího kabelu a vzniku požáru nebo úrazu elektrickým proudem.



- Při přesouvání nebo vybalování výrobku pracujte ve dvojici, protože výrobek je těžký. Jinak může dojít ke zranění.



- Jednou za rok se obraťte na servisní středisko s žádostí o vyčištění vnitřních součástí výrobku. Nahromaděný prach může způsobit mechanické selhání.



- Veškeré opravy výrobku svěřte kvalifikovaným pracovníkům servisu. Výrobek je potřeba opravit v případě, že byl jakýmkoli způsobem poškozen, například v případě poškození napájecího kabelu nebo zástrčky, vniknutí kapaliny či objektů do zařízení nebo pokud bylo zařízení vystaveno dešti či vlhkosti, nefunguje standardním způsobem či spadlo na zem.



- Pokud je výrobek při dotyku studený, můžete po jeho zapnutí pozorovat nepatrné blikání. Jde o normální jev, výrobek je v pořádku.



- Panel je výrobek s moderní technologií rozlišením dvou až šesti milionů pixelů. Na panelu můžete vidět drobné černé nebo jasně barevné tečky (červené, modré nebo zelené) velikosti 1 ppm. Nejedná se o závadu a neovlivňuje to výkon ani spolehlivost výrobku. Tento jev se vyskytuje také u výrobků třetích stran a není důvodem pro výměnu nebo vrácení peněz.



- Na základě pozice, ze které panel sledujete (vlevo/vpravo/nahore/dole), se může jas a barvy panelu lišit. Tento jev je způsoben povahou panelu. Nesouvisí s výkonem výrobku a nejedná se o závadu.

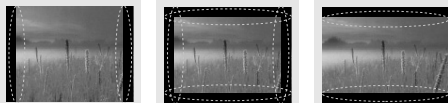

- Zobrazování statického obrázku (např. loga vysílací stanice, nabídky na obrazovce, scény z videohry) po dlouhou dobu může poškodit obrazovku vedoucí k přetrvávání obrazu, známému též jako vypálení obrazu. Záruka výrobku se na vypálení obrazu nevztahuje.

Vyhýnejte se ponechání statického obrazu na televizoru po delší dobu (2 nebo více hodin pro LCD televizor, 1 nebo více hodin pro plazmový televizor).

Pokud po dlouhou dobu sledujete televizní obraz s poměrem stran 4:3, na okrajích panelu může také dojít k vypálení obrazu.

Tento jev se vyskytuje také u výrobků třetích stran a není důvodem pro výměnu nebo vrácení peněz.

- **Vytvářený zvuk**

„Praskání“: Praskání, ke kterému dochází při sledování nebo vypnutí televizoru, vzniká tepelným smršťováním plastu kvůli teplotě a vlhkosti. Tento zvuk je běžný u výrobků, u kterých dochází k tepelné deformaci. Bzučení elektrických obvodů/panelu: Tichý zvuk vzniká ve vysokorychlostním spínacím obvodu, který dodává velké množství proudu pro provoz výrobku. Liší se v závislosti na výrobku.

Tento vytvářený zvuk nemá vliv na výkon ani spolehlivost výrobku.

**POZNÁMKA**

- Uvedený obrázek se může od vašeho televizoru lišit.
- Nabídka OSD (On Screen Display) vašeho televizoru se může mírně lišit od obrázků v této příručce.
- Dostupná menu a možnosti se mohou lišit od zdroje vstupu a modelu výrobku, který používáte.
- Do tohoto televizoru mohou být v budoucnu přidány nové funkce.
- Televizor může být za účelem úspory elektrické energie uveden do pohotovostního režimu. Pokud nebude televizor delší dobu používán, měl by být vypnut, což přispěje ke snížení spotřeby energie.
- Snížením úrovně jasu obrazu lze podstatně snížit množství energie spotřebované během používání, což přispěje ke snížení celkových provozních nákladů.

## MONTÁŽ A PŘÍPRAVA

### Vybalení

Zkontrolujte, zda balení výrobku obsahuje následující položky. Pokud některé příslušenství chybí, obraťte se na místního prodejce, od něhož jste výrobek zakoupili. Vyobrazení v tomto návodu se mohou lišit od skutečného výrobku nebo položky.

**UPOZORNĚNÍ**

- Nepoužívejte jiné než schválené položky, jinak není zaručena bezpečnost a životnost výrobku.
- Záruka se nevztahuje na poškození a zranění způsobená neschválenými položkami.
- Obrazovka některých modelů je opatřena tenkou fólií, která se nesmí odstranit.

**POZNÁMKA**

- Položky dodané se zařízením se mohou v závislosti na modelu lišit.
- Specifikace výrobku nebo obsah tohoto návodu se mohou z důvodu zlepšení funkcí výrobku změnit bez předchozího upozornění.
- Pro optimální připojení používejte kabely HDMI a zařízení USB s rámečkem, který má tloušťku menší než 10 mm a šířku menší než 18 mm. Pokud nelze kabel USB nebo paměťové zařízení USB připojit k portu USB televizoru, použijte prodlužovací kabel, který podporuje protokol USB 2.0.

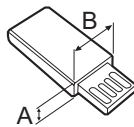
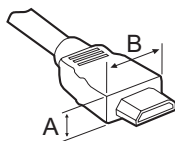

\*A ≦ 10 mm

\*B ≦ 18 mm

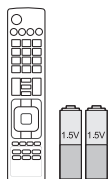

**Dálkový ovladač a baterie (AAA)**



**Návod k obsluze**



**Držák kabelů**

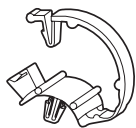

**Kabelové spony**  
2EA  
(Pouze LB57\*\*, LB58\*\*-ZA/  
ZB/ZG/ZJ)



**Základna stojanu**  
(Pouze LB49\*\*-ZH)



**Základna stojanu**  
(Pouze LB49\*\*-ZB/ZG)



**Základna stojanu**  
(Pouze LB57\*\*, LB58\*\*-ZA/  
ZB/ZG/ZJ)

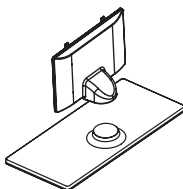

**Tělo stojanu/základna stojanu**  
(Pouze LB58\*\*-ZM)



**Napájecí kabel**  
(Pouze LB57\*\*, LB58\*\*)

ČESKY

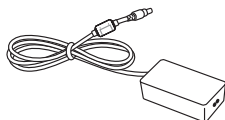

**Adaptér DC / Napájecí kabel**  
(Pouze LB49\*\*)



**Šrouby stojanu**  
2 EA, M4 x L10  
(Pouze 28LB49\*\*-ZH)



**Šrouby stojanu**  
4EA, M4 x L14  
(Pouze 39/42/47/50LB57\*\*,  
39/42/47/50/55LB58\*\*-  
ZA/ZB/ZG/ZJ,  
42/47/50/55/60LB58\*\*-ZM)



**Šrouby stojanu**  
2EA, M4 x L20  
(Pouze 32/39LB58\*\*-ZM)  
4EA, M4 x L20  
(Pouze 32LB57\*\*,  
32LB58\*\*-ZA/ZB/ZG/ZJ)



**Šrouby stojanu**  
4EA, M4 x L20  
(Pouze LB58\*\*-ZM)



**Vložky pro montáž na stěnu**  
2EA  
(Pouze 42LB57\*\*, 42LB58\*\*)



**Pryž**  
2EA  
(Pouze LB58\*\*-ZM)

## Dokupuje se zvlášť

U samostatně dokupovaných položek může v zájmu zlepšení kvality dojít bez předchozího upozornění k úpravám nebo změnám.

Toto zboží můžete zakoupit u svého prodejce.

Tato zařízení fungují pouze s určitými modely.

Název nebo technické řešení modelu se může změnit z důvodu zdokonalení funkcí produktů nebo změny určitých okolností nebo uplatňovaných zásad ze strany výrobce.

**AN-MR500**

Dálkový ovladač Magic

**AN-WF500**

Hardwarový klíč pro síť Wi-Fi/  
Bluetooth

**AN-VC5\*\***

Kamera pro videohovory

**Audio zařízení LG****Tag On**

\* Dálkový ovladač Magic a audio zařízení LG (bezdrátové) můžete používat pouze v případě, že používáte hardwarový klíč pro síť Wi-Fi/Bluetooth.

## Součásti a tlačítka

Typ A: LB49\*\*-ZH, LB57\*\*,  
LB58\*\*-ZA/ZB/ZG/ZJ

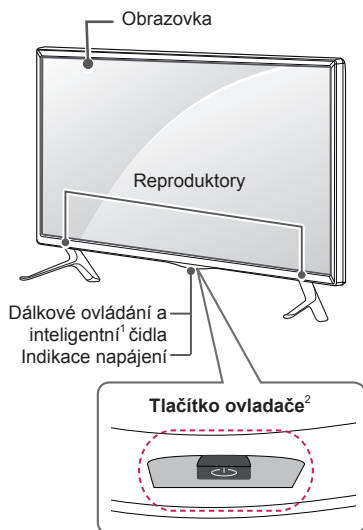

Typ B: LB49\*\*-ZB/ZG

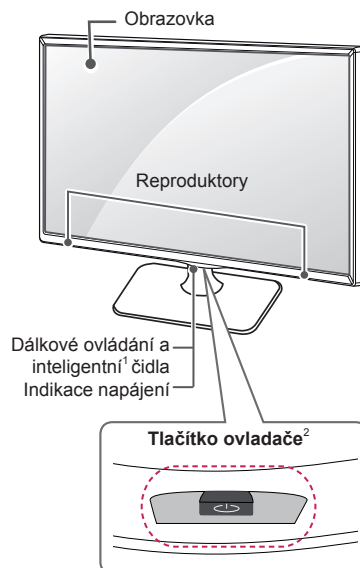

Typ C: LB58\*\*-ZM

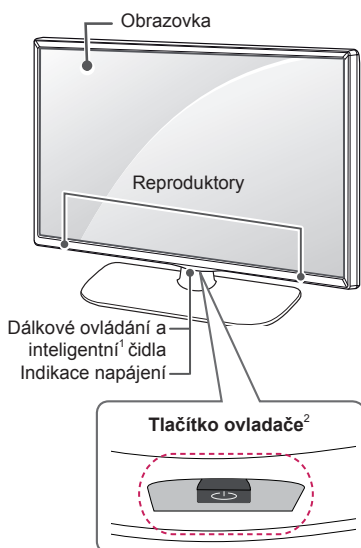

- 1 Inteligentní čidlo - Upraví kvalitu obrazu podle okolního prostředí.
- 2 Tlačítko ovladače - Toto tlačítko je umístěno pod obrazovkou televizoru.

**POZNÁMKA**

- Indikaci napájení lze zapnout nebo vypnout výběrem položky **MOŽNOSTI** v hlavní nabídce.

**Používání tlačítka ovladače**

Funkce TV můžete jednoduše ovládat stisknutím nebo přesunutím tlačítka ovladače nahoru, dolů, doleva nebo doprava.

**Základní funkce**

	Zapnutí	Když je TV vypnutá, umístěte prst na tlačítko ovladače, jednou je stiskněte a poté uvolněte.
	Vypnutí	Když je TV zapnutá, umístěte prst na tlačítko ovladače, jednou je stiskněte pod dobu několika sekund a poté uvolněte. (Pokud je však na obrazovce tlačítko Menu, stiskem a podržením tlačítka ovladače Menu opustíte.)
	Ovládání hlasitosti	Pokud umístíte prst na tlačítko ovladače a zatlačíte je doleva či doprava, můžete nastavit požadovanou úroveň hlasitosti.
	Ovládání programů	Pokud umístíte prst na tlačítko ovladače a zatlačíte je nahoru či dolů, můžete procházet požadované uložené programy.

**POZNÁMKA**

- Pokud umístíte prst na tlačítko ovladače a budete jej tlačit nahoru, dolů, vlevo nebo vpravo, dávejte pozor, abyste nestiskli tlačítko ovladače. Pokud nejprve stiskněte tlačítko ovladače, nebudete moci nastavit úroveň hlasitosti a uložené programy.

**Úprava nastavení menu**

Pokud TV zapnete, stiskněte jednu tlačítko ovladače.

Můžete upravit nastavení položek menu (☰, ⚙, ✕, 📺) posunutím tlačítka ovladače nahoru, dolů, doleva nebo doprava.

		<b>TV vypnuta</b>	Vypněte telefon.
		<b>Nastavení</b>	Přechod do hlavní nabídky.
		<b>Zavřít</b>	Vymazání zobrazení na obrazovce a přechod zpět ke sledování televizoru.
		<b>Seznam vstupů</b>	Změna vstupního zdroje.



## Zvedání a přemístění televizoru

Než přemístíte nebo zvednete televizor, prostudujte si následující pokyny, abyste zabránili jeho poškrábání nebo poškození a aby přeprava proběhla bezpečně bez ohledu na typ a velikost televizoru.



### UPOZORNĚNÍ

- Nikdy se nedotýkejte obrazovky, aby nedošlo k jejímu poškození.
- Doporučuje se přemísťovat televizor v krabici nebo v obalovém materiálu, ve kterém byl televizor původně dodán.
- Než budete televizor přemísťovat nebo zvedat, odpojte napájecí kabel i všechny ostatní kabely.
- Když držíte televizor, měla by obrazovka směřovat dopředu, aby nedošlo k poškození.

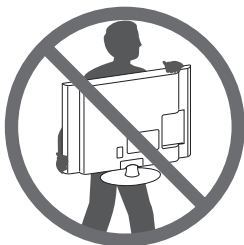

- Uchopte pevně horní a dolní rám televizoru. Dbejte, abyste se nedotýkali průhledné části, reproduktoru nebo oblasti mřížky reproduktoru.

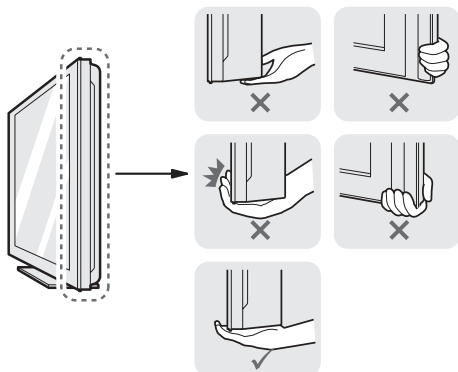

- Přepravu velkého televizoru by měly provádět nejméně 2 osoby.
- Při manuální přepravě televizoru držte televizor podle následujícího vyobrazení.

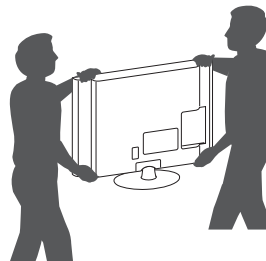

- Při přepravě televizor nevystavujte nárazům ani nadměrnému třesení.
- Při přepravě držte televizor ve vzpřímené poloze, nenatáčejte televizor na stranu ani jej nenaklánějte doleva nebo doprava.
- Snažte se příliš netlačit, aby nedošlo k ohnutí šasi rámu a tím k poškození obrazovky.
- Při manipulaci s televizorem dejte pozor, abyste nepoškodili vyčnívající tlačítko ovladače.

## Umístění monitoru na stolek

- 1 Nakloněním zvedněte televizor do vzpřímené polohy na stolku.

- Mezi monitorem a stěnou musí být volný prostor (minimálně) 10 cm pro zajištění správného větrání.

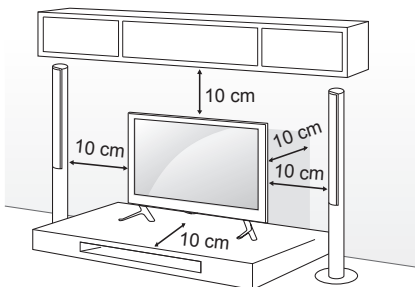

- 2 Zapojte napájecí kabel do elektrické zásuvky.



### UPOZORNĚNÍ

- Neumísťujte televizor na zdroje tepla nebo do jejich blízkosti, aby nedošlo k požáru nebo jinému poškození.

## Zajištění televizoru na stěně

(Tato funkce není k dispozici u všech modelů.)

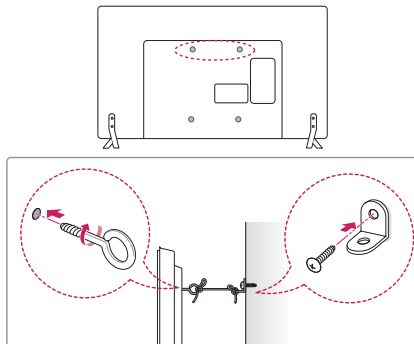

- 1 Zasuňte a utáhněte šrouby s okem nebo televizní držáky a šrouby na zadní straně televizoru.
  - Jsou-li v místě šroubů s okem zasunuté šrouby, nejprve je vyjměte.
- 2 Připevněte držáky ke stěně pomocí šroubů. Poloha nástěnného držáku musí odpovídat poloze šroubů s okem na zadní straně televizoru.
- 3 Spojte šrouby s okem a nástěnné držáky pomocí pevného provazu. Dbejte, aby byl provaz natažen rovnoběžně s vodorovným povrchem.



### UPOZORNĚNÍ

- Dbejte, aby děti nešplhaly nebo se nevěšely na televizor.



### POZNÁMKA

- Použijte podložku nebo skříňku, která je dostatečně pevná a velká, aby unesla televizor.
- Konzole, šrouby a lanka nejsou součástí dodávky. Můžete je získat u svého lokálního prodejce.

## Montáž na stěnu

Připevněte opatrně volitelný držák pro montáž na stěnu na zadní stranu televizoru a nainstalujte jej na pevnou stěnu kolmo k podlaze. Pokud připevňujete televizor k jiným stavebním materiálům, obraťte se na kvalifikované pracovníky.

Společnost LG doporučuje světit nástěnnou montáž kvalifikovanému pracovníkovi.

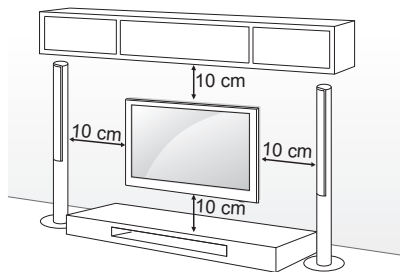

Ověřte, zda šrouby a držák pro montáž na stěnu vyhovují standardu VESA. Standardní rozměry sad pro montáž na stěnu jsou uvedeny v následující tabulce.

### Samostatně prodávaná položka (držák pro montáž na stěnu)

<b>Model</b>	22LB49**	28LB49**
<b>VESA (A × B)</b>	75 x 75	100 x 100
<b>Standardní šroub</b>	M4 X L10	M4 X L10
<b>Počet šroubů</b>	4	4
<b>Držák pro montáž na stěnu</b>	LSW140B	LSW140B
<b>Model</b>	32/39LB57** 32/39LB58**	42/47/50LB57** 42/47/50/55LB58**
<b>VESA (A × B)</b>	200 x 200	400 x 400
<b>Standardní šroub</b>	M6	M6
<b>Počet šroubů</b>	4	4
<b>Držák pro montáž na stěnu</b>	LSW240B MSW240	LSW440B MSW240
<b>Model</b>	60LB58**	
<b>VESA (A × B)</b>	400 x 400	
<b>Standardní šroub</b>	M6	
<b>Počet šroubů</b>	4	
<b>Držák pro montáž na stěnu</b>	LSW440B	

ČESKY

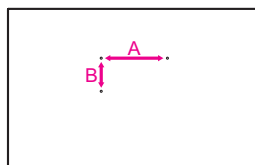



### UPOZORNĚNÍ

- Nejprve odpojte napájení a teprve poté přemístujte nebo instalujte televizor. Jinak může dojít k úrazu elektrickým proudem.
- Pokud instalujete televizor na strop nebo nakloněnou stěnu, může spadnout a způsobit vážné zranění. Použijte schválený držák pro montáž na stěnu od společnosti LG a obraťte se na místního prodejce nebo kvalifikované pracovníky.
- Šrouby neutahujte příliš velkou silou, jinak se televizor poškodí a záruka pozbude platnost.
- Použijte šrouby a nástěnné držáky, které vyhovují standardu VESA. Záruka se nevztahuje na poškození a zranění způsobená nesprávným použitím nebo nevhodným příslušenstvím.
- Délka šroubu od vnějšího povrchu zadního krytu by měla být méně než 8 mm. (Pouze LB49\*\*)

Podložka pro montáž na zeď

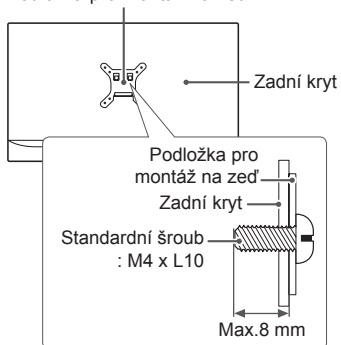

### POZNÁMKA

- Použijte šrouby uvedené ve specifikaci šroubů podle standardu VESA.
- Sada pro montáž na stěnu obsahuje návod na instalaci a potřebné součásti.
- Držák pro montáž na stěnu je doplňkové příslušenství. Doplňkové příslušenství si můžete zakoupit od místního prodejce.
- Délka šroubů se může lišit v závislosti na nástěnném úchytu. Dbejte, abyste použili správnou délku.
- Další informace naleznete v návodu přiloženém k nástěnnému držáku.



### POZNÁMKA

- Pouze 42LB57\*\*, 42LB58\*\*

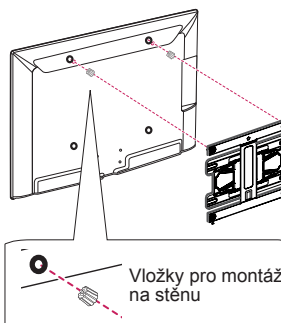

## DÁLKOVÝ OVLADAČ

Popisy v tomto návodu se týkají tlačítek dálkového ovladače.

Prostudujte si pozorně tento návod a používejte televizor správným způsobem.

Pokud chcete provést výměnu baterií, otevřete kryt baterie, vložte baterie (1,5 V AAA) tak, aby koncovky  $\oplus$  a  $\ominus$  odpovídaly štítku umístěnému uvnitř prostoru pro baterie, poté kryt baterií zavřete.

Při vyjímání baterií proveďte stejný postup v opačném pořadí.

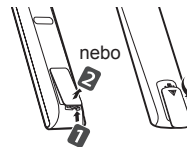

### UPOZORNĚNÍ

- Nepoužívejte současně staré a nové baterie, jinak se dálkový ovladač může poškodit.
- Dálkové ovládání nebude určeno pro všechny trhy.

Dálkový ovladač musíte namířit na čidlo dálkového ovládání na televizoru.

(Závisí na modelu)

	<p><b>TV/RAD</b>  Vyběr kanálu pro rádio, TV a DTV.</p> <p><b>SUBTITLE</b> V digitálním režimu zobrazí preferované titulky.</p> <p><b>Q. MENU</b> Přístup k nabídkám rychlého menu.</p> <p><b>GUIDE</b> Zobrazí průvodce pořady.</p> <p><b>AD</b> Stisknutím tlačítka AD se aktivuje funkce popisů zvuku.</p> <p><b>INPUT</b> Změna vstupního zdroje.</p> <p><b>LIST</b> Přístup k uloženému seznamu programů.</p> <p><b>Q.VIEW</b> Návrat k dříve zobrazenému programu.</p> <p><b>FAV</b> Přístup k seznamu oblíbených kanálů.</p> <p><b>INFO</b>  Zobrazí informace o aktuálním pořadu a obrazovce.</p> <p><b>^ PAGE</b> <b>∨</b> Přechod na předchozí nebo další obrazovku.</p> <p><b>SETTINGS</b> Přejde na hlavní menu.</p> <p><b>SMART</b>  Přístup k menu Chytrý domov.</p> <p><b>MY APPS</b>  Zobrazí seznam aplikací.</p> <p><b>1 TLAČÍTKA TELETEXTU</b> Tato tlačítka se používají pro teletext.</p> <p><b>Navigační tlačítka</b> (nahoru/dolů/doleva/doprava) Procházení nabídkami nebo možnostmi.</p> <p><b>OK</b>  Vyběr menu nebo možnosti a potvrzení zadání.</p> <p><b>BACK</b>  Návrat na předchozí úroveň.</p> <p><b>EXIT</b> Vymazání zobrazení na obrazovce a přechod zpět ke sledování televizoru.</p> <p><b>APP</b>*  Vyběr zdroje nabídky MHP televizoru. (pouze Itálie) (závisí na modelu)</p> <p><b>REC</b>*  Zahájit nahrávání a zobrazit menu pro nahrávání. (pouze u modelů s podporou Time Machine<sup>Ready</sup>)</p> <p><b>LIVE TV</b> Návrat do režimu ŽIVÉ VYSÍLÁNÍ.</p> <p><b>Ovládací tlačítka</b>  Ovládání nabídek s prémiovým obsahem, Time Machine<sup>Ready</sup> nebo SmartShare nebo kompatibilních zařízení SIMPLINK (USB nebo SIMPLINK nebo Time Machine<sup>Ready</sup>).</p> <p><b>2 Barevná tlačítka</b> V některých nabídkách mají zvláštní funkce.</p> <p>: Červené, : Zelené, : Žluté, : Modré</p>
--	---

(Závisí na modelu)

ČESKY

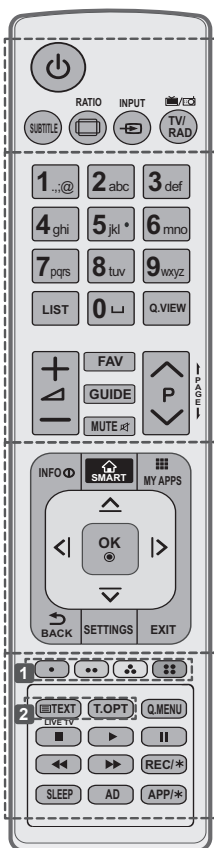

**SUBTITLE** V digitálním režimu zobrazí preferované titulky.

**RATIO** Změna velikosti obrazu.

**INPUT** Změna vstupního zdroje.

**TV/RAD** Výběr kanálu pro rádio, TV a DTV.

**LIST** Přístup k uloženému seznamu programů.

**Slouží** k zadání mezery na klávesnici na displeji.

**Q.VIEW** Návrat k dříve zobrazenému programu.

**FAV** Přístup k seznamu oblíbených kanálů.

**GUIDE** Zobrazí průvodce pořady.

**PAGE** Přechod na předchozí nebo další obrazovku.

**INFO** Zobrazí informace o aktuálním pořadu a obrazovce.

**SMART** Přístup k menu Chytrý domov.

**MY APPS** Zobrazí seznam aplikací.

**Navigační tlačítka** (nahoru/dolů/doleva/doprava) Procházení nabídkami nebo možnostmi.

**OK** Výběr menu nebo možnosti a potvrzení zadání.

**BACK** Návrat na předchozí úroveň.

**SETTINGS** Přejde na hlavní menu.

**EXIT** Vymazání zobrazení na obrazovce a přechod zpět ke sledování televizoru.

**1 Barevná tlačítka** V některých nabídkách mají zvláštní funkce.

(●): Červené, (●●): Zelené, (●●●): Žluté, (●●●●): Modré

**2 TLAČÍTKA TELETEXTU** Tato tlačítka se používají pro teletext..

**LIVE TV** Návrat do režimu ŽIVÉ VYSÍLÁNÍ.

**Q. MENU** Přístup k nabídkám rychlého menu.

**Ovládací tlačítka** (■, ►, ||, ◀, ▶) Ovládání nabídek s prémiovým obsahem, Time Machine<sup>Ready</sup> nebo SmartShare nebo kompatibilních zařízení SIMPLINK (USB nebo SIMPLINK nebo Time Machine<sup>Ready</sup>).

**REC/\*** Zahájit nahrávání a zobrazit menu pro nahrávání. (pouze u modelů s podporou Time Machine<sup>Ready</sup>)



**SLEEP** Nastavte časovač vypnutí.

**AD** Stisknutím tlačítka AD se aktivuje funkce popisů zvuku.

**APP/\*** Výběr zdroje nabídky MHP televizoru. (pouze Itálie) (závisí na modelu)

## POUŽÍVÁNÍ UŽIVATELSKÉ PŘÍRUČKY

Uživatelská příručka umožňuje snadnější přístup k podrobným informacím o televizoru.

- 1 Stisknutím tlačítka  **SMART** přejdete do menu Chytrý domov.
- 2 Vyberte možnost **SETTINGS** → **PODPORA**.
- 3 Zvolte možnost **Uživatelská příručka** a zmáčkněte **OK** .

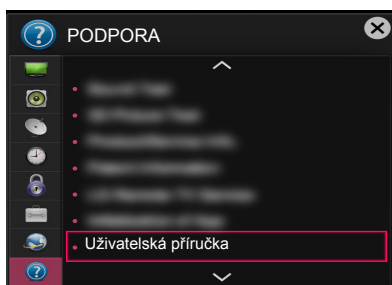

## ÚDRŽBA

### Čištění televizoru

V zájmu co nejlepší funkčnosti a prodloužení životnosti televizor pravidelně čistěte.



#### UPOZORNĚNÍ

- Nezapomeňte nejprve vypnout napájení a odpojit napájecí kabel i všechny ostatní kabely.
- Pokud je televizor delší dobu bez dohledu a nepoužívá se, odpojte napájecí kabel z elektrické zásuvky, abyste zamezili poškození bleskem nebo proudovým rázem.

### Obrazovka, rámeček, kryt a stojan

- Chcete-li odstranit prach nebo drobné znečištění, otřete povrch suchou, čistou a měkkou utěrkou.
- Chcete-li odstranit silné znečištění, otřete povrch měkkou utěrkou navlhčenou v čisté vodě nebo v roztoku jemného saponátu. Ihned po očištění osušte povrch suchou utěrkou.



#### UPOZORNĚNÍ

- Nikdy se nedotýkejte obrazovky, aby nedošlo k jejímu poškození.
- Netlačte na povrch obrazovky, nepřejíždějte po něm ani do něj neťukejte nehtem nebo ostrým předmětem, jinak mohou vzniknout škrábance a obraz bude zkreslený.
- Nepoužívejte chemické látky, které mohou výrobek poškodit.
- Na povrch nestříkejte tekutinu. Pokud se do televizoru dostane voda, může dojít k požáru, zranění elektrickým proudem nebo nesprávné funkci.

### Napájecí kabel

Pravidelně odstraňujte prach nebo nečistotu nahromaděnou na napájecím kabelu.

## ODSTRAŇOVÁNÍ POTÍŽÍ

Problém	Řešení
Televizor nelze ovládat dálkovým ovladačem.	<ul style="list-style-type: none"> <li>Zkontrolujte čidlo dálkového ovladače a zkuste znovu.</li> <li>Zkontrolujte, zda se mezi výrobkem a dálkovým ovladačem nenachází překážka.</li> <li>Zkontrolujte stav baterií a zda jsou správně vloženy (+ na ⊕, - na ⊖).</li> </ul>
Nezobrazuje se žádný obraz a není slyšet žádný zvuk.	<ul style="list-style-type: none"> <li>Zkontrolujte, zda je výrobek zapnutý.</li> <li>Zkontrolujte, zda je napájecí kabel připojen k elektrické zásuvce.</li> <li>Zkontrolujte, zda není vadná elektrická zásuvka – připojte do ní jiná zařízení.</li> </ul>
Televizor se náhle vypne.	<ul style="list-style-type: none"> <li>Zkontrolujte nastavení napájení. Mohlo dojít k výpadku napájení.</li> <li>Zkontrolujte, zda není v Nastavení <b>ČAS</b> aktivována funkce <b>Aut. pohot. režim</b> (závisí na modelu) / <b>Čas vypnutí</b> / <b>Časovač vypnutí</b>.</li> <li>Je-li televizor zapnutý, ale bez signálu, vypne se televizor automaticky po 15 minutách nečinnosti.</li> </ul>
Při připojení k počítači (HDMI/DVI) se zobrazí zpráva „Žádný signál“ nebo „Neplatný formát“.	<ul style="list-style-type: none"> <li>Vypněte/zapněte televizor pomocí dálkového ovladače.</li> <li>Připojte kabel HDMI znovu.</li> <li>Zapněte televizor a restartuje počítač.</li> </ul>

ČESKY

## TECHNICKÉ ÚDAJE

(závisí na modelu)

Technické údaje modulu bezdrátové sítě LAN (TWFM-B006D)	
Standard	IEEE802.11a/b/g/n
Frekvenční rozsah	2 400 až 2 483.5 MHz 5 150 až 5 250 MHz 5 725 až 5 850 MHz (Pro státy mimo EU)
Výstupní výkon (max.)	802.11a: 11 dBm 802.11b: 14 dBm 802.11g: 10.5 dBm 802.11n – 2.4 GHz: 11 dBm 802.11n – 5 GHz: 12.5 dBm
<ul style="list-style-type: none"> <li>Protože kanál pásma používaný v dané zemi může být jiný, uživatel nemůže provozní kmitočet měnit ani upravit a tento výrobek je nastaven podle regionální tabulky frekvencí.</li> <li>Toto zařízení by mělo být instalováno a používáno s minimální vzdáleností 20 cm mezi zařízením a vašim tělem. Tato fráze se týká obecného prohlášení pro přístup k uživatelskému prostředí.</li> </ul>	
<h1>CE 0197 ⚠</h1>	





# POUŽÍVATEĽSKÁ PRÍRUČKA LED TV\*

\* Televízory LED spoločnosti LG využívajú obrazovku LCD s podsvietením LED.

Pred použitím zariadenia si pozorne prečítajte túto príručku a odložte si ju pre budúce použitie.

[www.lg.com](http://www.lg.com)

## LICENCIE

Podporované licencie sa môžu u jednotlivých modelov líšiť. Ďalšie informácie o licenciách nájdete na webovej lokalite [www.lg.com](http://www.lg.com).



## INFORMÁCIE O SOFTVÉRI TYPU OPEN SOURCE (S OTVORENÝM ZDROJOVÝM KÓDOM)

Ak chcete získať zdrojový kód, ktorý sa poskytuje na základe licencie GPL, LGPL, MPL a ďalších licencií typu Open Source (s otvoreným zdrojovým kódom) a ktorý je obsiahnutý v tomto produkte, navštívte webovú lokalitu <http://opensource.lge.com>.

Okrem zdrojového kódu si taktiež môžete prevziať všetky uvedené licenčné podmienky, upozornenia týkajúce sa zrieknutia záruky a autorských práv.

Po zaslaní žiadosti na e-mailovú adresu [opensource@lge.com](mailto:opensource@lge.com) vám spoločnosť LG Electronics tiež poskytne otvorený zdrojový kód na disku CD-ROM za poplatok, ktorý pokrýva náklady spojené s jeho dodaním (ako je cena média, poštovné a balné). Táto ponuka platí tri (3) roky od dátumu zakúpenia daného produktu.

SLOVENČINA

## NASTAVENIE EXTERNÉHO OVLÁDACIEHO ZARIADENIA

Ak chcete získať informácie o nastaveniach externého ovládacieho zariadenia, navštívte lokalitu [www.lg.com](http://www.lg.com)

## BEZPEČNOSTNÉ POKYNY



Pred použitím produktu si pozorne prečítajte bezpečnostné opatrenia.



### VAROVANIE



- Televízor a diaľkový ovládač neumiestňujte na nasledujúce miesta:
  - miesto vystavené priamemu slnečnému svitu,
  - miesto s vysokou vlhkosťou, ako je napríklad kúpeľňa,
  - miesto v blízkosti zdroja tepla, ako sú napríklad kachle a iné zariadenia produkujúce teplo,
  - miesto v blízkosti kuchynských drezov alebo zvlhčovačov, kde produkt môže byť jednoducho vystavený pôsobeniu pary alebo oleja,
  - miesto vystavené pôsobeniu dažďa alebo vetra,
  - miesto v blízkosti nádob s vodou, ako sú napríklad vázy.

V opačnom prípade by mohlo dôjsť k požiaru, zásahu elektrickým prúdom, poruchám alebo deformácii produktu.



- Nenechávajte produkt na prašných miestach. Mohlo by dôjsť k požiaru.



- Sieťová zástrčka slúži na odpojenie zariadenia. Táto zástrčka musí byť neustále dostupná.



- Nechytajte zástrčku mokrymi rukami. Ak je kolík zástrčky mokrý alebo zaprášený, dôkladne ho osušte alebo z neho zotrite prach. Nadmerná vlhkosť by mohla zapríčiniť zásah elektrickým prúdom.



- Uistite sa, že je napájací kábel pripojený k uzemnenej elektrickej zásuvke. (Platí v prípade neuzemnených zariadení.) Mohol by vás zasiahnuť elektrický prúd alebo by ste sa mohli poraniť.



- Dôkladne pripojte napájací kábel. Ak nie je napájací kábel pripojený dôkladne, mohlo by dôjsť k požiaru.



- Uistite sa, že sa napájací kábel nedotýka horúcich objektov, napríklad ohrievača. Mohlo by dôjsť k požiaru alebo zásahu elektrickým prúdom.

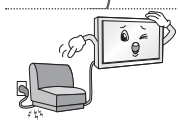

- Nekládte ťažké predmety ani samotný produkt na napájacie káble. V opačnom prípade by to mohlo viesť k požiaru alebo zásahu elektrickým prúdom.



- Ohnite kábel antény v mieste prechodu z vonkajšieho prostredia do vnútra budovy, aby ste zabránili zatekaniu dažďovej vody. Voda môže spôsobiť poškodenie vnútorných súčastí produktu a zásah elektrickým prúdom.



- Pri montáži na stenu televízor nevešajte za napájací alebo signálny kábel zo zadnej strany televízora. Mohlo by to viesť k požiaru alebo zásahu elektrickým prúdom.

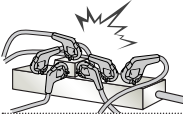

- Nezapájajte priveľa elektrických zariadení do jednej elektrickej zásuvky. Mohlo by to viesť k požiaru v dôsledku prehrievania.

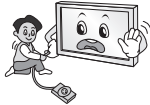

- Pri pripájaní externých zariadení dajte pozor, aby sa vám televízor neprevrhol alebo aby vám nespadol. Mohlo by to viesť k poraneniu osôb alebo poškodeniu produktu.



- Uchovávajte balenie chrániace produkt pred vlhkosťou alebo vinylové balenie mimo dosahu detí. Prehltutie ochranného materiálu je nebezpečné. Ak dôjde k prehltnutiu, vyvolajte u postihnutého zvracanie a odveďte ho do najbližšej nemocnice. Vinylový obal by navyše mohol spôsobiť zadusenie. Uchovávajte ho mimo dosahu detí.



- Nedovoľte deťom, aby sa šplhali alebo vešali na televízor. Televízor sa môže prevrhnúť a spôsobiť vážne poranenia.



- Použité batérie starostlivo likvidujte tak, aby ich nemohli prehltnúť deti. Ak dieťa prehltne batériu, okamžite ho vezmite na vyšetrenie k lekárovi.



- Nevkladajte do koncovky napájacieho kábla žiadny vodivý predmet (napríklad kovovú paličku), kým je druhý koniec kábla zapojený do elektrickej zásuvky. Taktiež sa nedotýkajte napájacieho kábla po jeho pripojení do elektrickej zásuvky. Mohol by vás zasiahnuť elektrický prúd. (v závislosti od modelu)



- Nekladte ani neskladujte horľavé látky v blízkosti produktu. Hrozí nebezpečenstvo explózie alebo požiaru v dôsledku neopatrného zaobchádzania s horľavými látkami.



- Do produktu nevhadzujte kovové predmety, ako sú napríklad mince, sponky do vlasov, paličky alebo drôty, ani horľavé predmety, ako napríklad papier alebo zápalky. Obzvlášť opatrné musia byť deti. Mohlo by dôjsť k zásahu elektrickým prúdom, požiaru alebo poraneniu. Ak do produktu spadne cudzí objekt, odpojte napájací kábel a obráťte sa na servisné stredisko.



- Na produkt nerozprašujte vodu ani ho nečistíte pomocou horľavých látok (riedidlo alebo benzén). Mohlo by dôjsť k požiaru alebo zásahu elektrickým prúdom.



- Nevystavujte produkt silným nárazom. Zabráňte, aby doň spadli akékoľvek predmety. Na obrazovku nekladte žiadne predmety. Mohli by ste sa poraniť alebo by sa mohol poškodiť produkt.



- Počas silnej búrky sa nikdy nedotýkajte produktu ani antény. Mohol by vás zasiahnuť elektrický prúd.

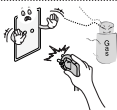

- Ak došlo k úniku plynu, v žiadnom prípade sa nedotýkajte elektrickej zásuvky. Otvorte okná a vyvetrajte. Mohlo by dôjsť k požiaru alebo popáleniu spôsobenému iskrou.



- Nerozoberajte, neopravujte ani nijako neupravujte produkt sami. Mohlo by dôjsť k požiaru alebo zásahu elektrickým prúdom. V prípade potreby preskúšania, kalibrácie alebo opravy produktu kontaktujte servisné stredisko.



- Ak dôjde k niektorej z nasledujúcich situácií, produkt okamžite odpojte od zdroja napájania a kontaktujte miestne servisné stredisko.
  - Produkt bol vystavený nárazu
  - Produkt sa poškodil
  - Do produktu sa dostali cudzie predmety
  - Z produktu uniká dym alebo nezvyčajný zápach
 Mohlo by to viesť k požiaru alebo zásahu elektrickým prúdom.



- Ak nebudete produkt dlhší čas používať, odpojte napájací kábel od produktu. Usadený prach by mohol spôsobiť požiar a narušenie izolácie by mohlo spôsobiť únik elektrického prúdu, zásah elektrickým prúdom alebo požiar.



- Na zariadenie nesmie nič kvapkať ani prskať a nesmú sa naň umiestňovať predmety naplnené tekutinou, napríklad vázy.

- Neinštalujte tento produkt na stenu, pretože by mohol byť vystavený pôsobeniu oleja alebo olejovým časticičkám. Môže dôjsť k poškodeniu produktu a jeho pádu.



### UPOZORNENIE



- Produkt umiestnite mimo dosahu rádiových vln.

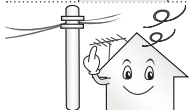

- Medzi vonkajšou anténou a vedením napätia musí byť dostatočná vzdialenosť, aby nedošlo ku kontaktu antény s vedením, ani keby anténa spadla. Mohlo by dôjsť k zásahu elektrickým prúdom.



- Produkt neinštalujte na miestach, ako sú napríklad nestabilné police alebo naklonené plochy. Vyhýbajte sa aj miestam vystaveným vibráciám alebo miestam, kde produkt nemožno úplne podprieť. V opačnom prípade by produkt mohol spadnúť alebo prevrátiť sa, čo môže spôsobiť poranenia alebo poškodenie produktu.

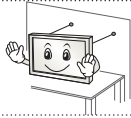

- Ak produkt inštalujete na stojan, je potrebné produkt zaistiť proti prevrhnutiu. V opačnom prípade sa produkt môže prevrhnúť a spôsobiť poranenia.

- Ak chcete produkt namontovať na stenu, na zadnú stranu produktu pripevnite montážne rozhranie kompatibilné s normou VESA (voliteľná súčasť). Pri inštalácii súpravy na použitie nástennej konzoly (voliteľné súčasti) súpravu pozorne upevnite tak, aby nespadla na zem.

- Používajte výlučne prídavné zariadenia/príslušenstvo určené výrobcom.



- Pri inštalácii antény sa poraďte s kvalifikovaným servisným pracovníkom. Mohlo by dôjsť k požiaru alebo zásahu elektrickým prúdom.

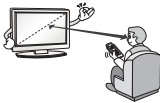

- Televízor vám odporúčame sledovať zo vzdialenosti zodpovedajúcej minimálne 2 až 7-násobku veľkosti uhlopriečky obrazovky. Ak sledujete televízor dlhšiu dobu, môže sa u vás prejaviť rozostrené videnie.

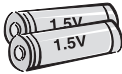

- Používajte iba špecifikovaný typ batérie. Iný typ by mohol spôsobiť poškodenie diaľkového ovládača.

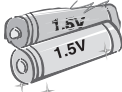

- Nepoužívajte nové batérie spolu so starými batériami. Mohlo by to viesť k prehrievaniu alebo pretečeniu batérií.

- Batérie nesmú byť vystavované nadmernému teplu, preto ich uchovávajte mimo priameho slnečného žiarenia, otvoreného ohňa a elektrických ohrievačov.

- Nevkladajte do nabíjačky batérie, ktoré nie sú nabíjateľné.



- Ubezpečte sa, že medzi diaľkovým ovládaním a snímačom nie sú žiadne objekty.



- Slniečné svetlo alebo svetlo z iného silného zdroja môže rušiť signál z diaľkového ovládača. V takom prípade zvýšte zatemnenie miestnosti.

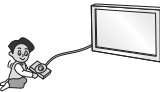

- Pri pripájaní externých zariadení (napríklad konzol pre videohry) skontrolujte, či je dĺžka pripájacích káblov dostatočná. V opačnom prípade by sa produkt mohol prevrhnúť, čo môže spôsobiť poranenia alebo poškodenie produktu.



- Produkt nezapínajte ani nevypínajte zapájaním do elektrickej zásuvky alebo odpájaním od elektrickej zásuvky. (Nepoužívajte elektrickú zástrčku na zapínanie a vypínanie.) Mohlo by dôjsť k mechanickej poruche alebo zásahu elektrickým prúdom.

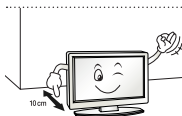

- Ak chcete predísť prehrievaniu produktu, postupujte podľa nasledujúcich pokynov na inštaláciu.
  - Vzdialenosť medzi produktom a stenou musí byť väčšia než 10 cm.
  - Produkt neinštalujte na mieste, kde nie je zaistené dostatočné prúdenie vzduchu (napr. na policu alebo do vstavanej skrine).
  - Produkt neinštalujte na koberec ani na iný mäkký podklad.
  - Skontrolujte, či vetracie otvory nie sú blokované obrusom alebo závesom.

V opačnom prípade by mohlo dôjsť k požiaru.

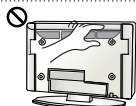

- Dávajte pozor, aby ste sa pri dlhodobom sledovaní televízora nedotkli ventilačných otvorov, pretože môžu byť horúce. Prevádzku alebo výkon produktu to žiadnym spôsobom neovplyvňuje.

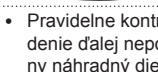

- Pravidelne kontrolujte kábel zariadenia a ak sa javí poškodený alebo narušený, odpojte ho, zariadenie ďalej nepoužívajte a zabezpečte, aby vám školený servisný technik kábel vymenil za správny náhradný diel.



- Zabráňte usádzaniu prachu na kolíkoch zástrčky alebo v zásuvke. Mohlo by dôjsť k požiaru.

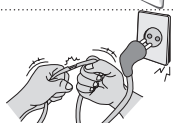

- Chráňte napájací kábel pred fyzickým alebo mechanickým namáhaním, napríklad pred ohýbaním, skrúcaním, zaseknutím, privretím do dvier alebo postúpaním. Mimoriadnu pozornosť venujte zástrčkám, sieťovým elektrickým zásuvkám a miestu, kde kábel vychádza zo zariadenia.



- Netlačte na panel príliš silno rukou ani ostrým predmetom, napríklad nechťom, ceruzkou alebo perom, aby ste ho nepoškriabali.



- Vyhybajte sa dlhodobému dotýkaniu sa obrazovky a pritláčaniu prstov k obrazovke. V opačnom prípade môže dôjsť k dočasnému skresleniu obrazu na obrazovke.



- Pri čistení produktu a jeho súčastí odpojte produkt od zdroja napájania a potom ho utrite mäkkou tkaninou. Pôsobenie nadmernej sily môže spôsobiť poškriabanie alebo zmenu farby. Na produkt nerozprašujte vodu a netierajte ho mokrou tkaninou. Nikdy nepoužívajte prípravky na čistenie skla, automobilov alebo priemyselné leštiace prostriedky, abrazíva alebo vosk, benzén, alkohol atď., ktoré môžu poškodiť produkt a jeho panel. V opačnom prípade by mohlo dôjsť k požiaru, zásahu elektrickým prúdom alebo poškodeniu produktu (deformácii, korózii alebo popraskaniu).

- Ak ste zariadenie vypli pomocou VYPÍNAČA a neodpojili ho od elektrickej zásuvky, stále je pripojené k zdroju napájania striedavým prúdom.



- Pri odpájaní kábla postupujte tak, že kábel uchopíte za zástrčku a vytiahnete ho. Ak sa vodiče v napájacom kábli prerušia, môže dôjsť k požiaru.



- Pri premiestňovaní produktu najprv skontrolujte, či ste vypli napájanie. Potom odpojte napájací kábel, kábel antény a všetky pripojené káble. Takto predídete poškodeniu televízora alebo napájacieho kábla, čo by mohlo viesť k požiaru alebo zásahu elektrickým prúdom.



- Pri premiestňovaní alebo vybaľovaní produktu pracujte vo dvojici, pretože produkt je ťažký.  
V opačnom prípade by mohlo dôjsť k zraneniu.



- Raz do roka kontaktujte servisné stredisko za účelom vyčistenia vnútorných súčastí produktu.  
Nahromadený prach by mohol spôsobiť mechanickú poruchu.



- Všetky servisné zásahy zverte kvalifikovaným servisným pracovníkom. Servis je nevyhnutný v prípade, ak bolo zariadenie akýmkoľvek spôsobom poškodené, napríklad ak je poškodený napájací kábel alebo zástrčka, ak sa na zariadenie rozliala tekutina alebo doň spadli akékoľvek predmety, ak bolo zariadenie vystavené dažďu alebo vlhkosti, ak nefunguje normálne alebo ak spadlo.



- Ak je produkt na dotyk studený, po zapnutí môže mierne „blikat“. Ide o bežný jav, nejde o poruchu produktu.



- Panel je produkt s rozlíšením od dvoch do šiestich miliónov pixelov, ktorý využíva špičkové technológie. Na paneli môžete vidieť malé čierne bodky alebo jasne sfarbené bodky (červené, modré alebo zelené) s veľkosťou 1 ppm. Nenaznačujte to žiadnu poruchu a nemá to vplyv na výkon a spoľahlivosť produktu.  
Tento jav sa vyskytuje aj u produktov inej značky a nezakladá nárok na výmenu produktu alebo vrátenie peňazí.



- V závislosti od vašej polohy pri pozeraní (zľava/sprava/zhora/zdola) sa vám môže zdať, že jas a farby panela sa menia.  
Tento jav sa vyskytuje v dôsledku vlastností panela. Nesúvisí s výkonom produktu a nejde o poruchu.

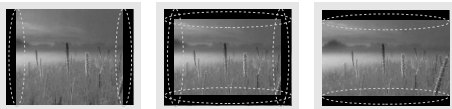

- Ak sa na obrazovke dlhší čas zobrazujete nehybný obraz (napr. logo vysielacieho kanála, ponuka na obrazovke, scéna z videohry), môže to spôsobiť poškodenie obrazovky a vypálenie obrazu, ktoré sa označuje aj ako pretrvávajúce obrazu. Záruka na produkt sa nevzťahuje na vypálenie obrazu.  
Vyhýbajte sa dlhodobému zobrazovaniu statického obrazu na televíznej obrazovke (2 alebo viac hodín, ak ide o televízor LCD, 1 alebo viac hodín, ak ide o plazmový televízor).  
Ak dlhú dobu sledujete na televízore obsah s pomerom strán 4:3, na okrajoch panela môže dôjsť k vypáleniu obrazu.  
Tento jav sa vyskytuje aj u produktov inej značky a nezakladá nárok na výmenu produktu alebo vrátenie peňazí.

#### • Spríevodné zvuky

„Praskot“: pri sledovaní alebo vypínaní televízora môžete počuť praskot, ktorý vzniká pri tepelnom zmršťovaní plastov v dôsledku zmeny teploty a vlhkosti. Tento zvuk je bežný v prípade produktov, v ktorých sa vyžaduje tepelná deformácia. Bzučanie elektrických obvodov alebo panela: vysokorychlostný prepínací obvod, ktorý poskytuje prevažné množstvo prúdu potrebného na prevádzku produktu, generuje nízkofrekvenčný zvuk. Tento zvuk sa líši v závislosti od produktu.  
Generovaný zvuk nemá vplyv na výkon a spoľahlivosť produktu.



**POZNÁMKA**

- Nákres sa môže líšiť od vášho televízora.
- Obrazovka vášho TV sa môže líšiť od obrazovky zobrazenej v tomto návode na obsluhu.
- Dostupné ponuky a možnosti sa môžu líšiť v závislosti od zdrojového vstupu alebo modelu výrobku, ktorý používate.
- K tomuto televízoru môžu byť v budúcnosti pridané ďalšie funkcie.
- Ak chcete znížiť spotrebu energie, môžete televízor uviesť do pohotovostného režimu. Ak televízor nebudete určitý čas sledovať, mali by ste ho vypnúť, aby ste tak znížili spotrebu energie.
- Spotrebu energie počas používania môžete značne znížiť znížením jasů obrazu, čím znížite aj celkové prevádzkové náklady.

## MONTÁŽ A PRÍPRAVA

### Rozbalenie

Skontrolujte, či sa v škatuli produktu nachádzajú nasledujúce položky. Ak niektoré príslušenstvo chýba, obráťte sa na miestneho predajcu, u ktorého ste produkt zakúpili. Obrázky prezentované v tejto príručke sa môžu odlišovať od skutočného vzhľadu produktu a položiek.

**UPOZORNENIE**

- Aby ste zabezpečili bezpečnosť a dlhú životnosť produktu, nepoužívajte žiadne neschválené príslušenstvo.
- Záruka sa nevzťahuje na akékoľvek poškodenie alebo zranenie spôsobené používaním neschváleného príslušenstva.
- Niektoré modely majú na obrazovke nalepenú tenkú fóliu, ktorá sa nesmie odstrániť.

**POZNÁMKA**

- Položky dodané s produktom sa môžu u jednotlivých modelov líšiť.
- Technické parametre produktu alebo obsah tejto príručky sa môžu zmeniť bez predchádzajúceho upozornenia v dôsledku inovácie funkcií produktu.
- Pre optimálne pripojenie by malo mať orámovanie káblov HDMI a zariadení USB hrúbku menšiu ako 10 mm a šírku menšiu ako 18 mm. Použite predĺžovací kábel, ktorý podporuje rozhranie USB 2.0, ak kábel USB alebo pamäťové zariadenie USB nemožno zasunúť do portu USB na televízore.

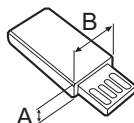
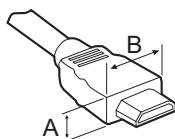

\*A ≤ 10 mm

\*B ≤ 18 mm

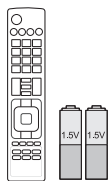

**Diaľkový ovládač a batérie (AAA)**



**Používateľská príručka**



**Držiak káblov**

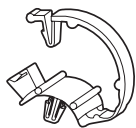

**Uchytenie káblov**  
2EA  
(Len modely LB57\*\*, LB58\*\* -  
ZA/ZB/ZG/ZJ)



**Základňa stojana**  
(Len modely LB49\*\* -ZH)



**Základňa stojana**  
(Len modely LB49\*\* -ZB/ZG)



**Základňa stojana**  
(Len modely LB57\*\*, LB58\*\* -  
ZA/ZB/ZG/ZJ)

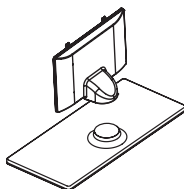

**Telo stojana/Základňa stojana**  
(Len modely LB58\*\* -ZM)



**Napájací kábel**  
(Len modely LB57\*\*, LB58\*\*)

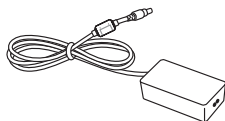

**Sieťový adaptér DC / Napá-  
jací kábel**  
(Len modely LB49\*\*)



**Skrutky stojana**  
2 EA, M4 x L10  
(Len modely 28LB49\*\*-ZH)



**Skrutky stojana**  
4EA, M4 x L14  
(Len modely  
39/42/47/50LB57\*\*,  
39/42/47/50/55LB58\*\*-  
ZA/ZB/ZG/ZJ,  
42/47/50/55/60LB58\*\*-ZM)



**Skrutky stojana**  
2EA, M4 x L20  
(Len modely 32/39LB58\*\*-  
ZM)  
4EA, M4 x L20  
(Len modely 32LB57\*\*,  
32LB58\*\*-ZA/ZB/ZG/ZJ)



**Skrutky stojana**  
4EA, M4 x L20  
(Len modely LB58\*\*-ZM)



**Distancné podložky pre  
nástený držiak**  
2EA  
(Len modely 42LB57\*\*,  
42LB58\*\*)



**Gumička**  
2EA  
(Len modely LB58\*\*-ZM)

## Položky zakúpené samostatne

Samostatne zakúpené položky môžu byť bez upozornenia zmenené alebo upravené s cieľom zlepšenia kvality.

Tieto zariadenia si môžete zakúpiť u svojho predajcu.

Tieto zariadenia fungujú iba s určitými modelmi.

Názov alebo dizajn modelu sa môže zmeniť na základe aktualizácie funkcií produktu, situácie alebo podmienok výrobcu.

<b>AN-MR500</b> Diaľkový ovládač Magic Remote Control	<b>AN-WF500</b> Prijímač signálu Wi-Fi/Bluetooth	<b>AN-VC5**</b> Kamera na videohovory
<b>Zvukové zariadenie LG</b>	<b>Tag On</b>	

\* Funkciu Diaľkový ovládač Magic Remote Control a zvukové zariadenie spoločnosti LG (bezdrôtové) je možné používať, len ak používate prijímač signálu Wi-Fi/Bluetooth.

## Súčasti a tlačidlá

Typ A: LB49\*\*-ZH, LB57\*\*,  
LB58\*\*-ZA/ZB/ZG/ZJ



Typ B: LB49\*\*-ZB/ZG



Typ C: LB58\*\*-ZM



- 1 Inteligentný snímač - slúži na úpravu kvality obrazu podľa podmienok v okolí.
- 2 Tlačidlo pákového ovládača - Toto tlačidlo sa nachádza pod obrazovkou televízora.

**POZNÁMKA**

- Kontrolku napájania môžete zapnúť alebo vypnúť zvolením položky **MOŽNOSTI** v hlavných ponukách.

**Používanie tlačidla pákového ovládača**

Funkcie TV môžete jednoducho ovládať stlačením alebo posunutím tlačidla pákového ovládača nahor, nadol, doľava alebo doprava.

**Základné funkcie**

	Napájanie zapnuté	Keď je televízor vypnutý, raz stlačte tlačidlo pákového ovládača a uvoľnite ho.
	Vypnúť napájanie	Keď je televízor zapnutý, na pár sekúnd stlačte tlačidlo pákového ovládača a uvoľnite ho. (Avšak, ak je na obrazovke zobrazené tlačidlo Menu (Ponuka), stlačením a podržaním tlačidla pákového ovládača opustíte Menu (Ponuka).)
	Ovládanie hlasitosti	Keď tlačidlo pákového ovládača posuniete doľava alebo doprava, bude sa meniť úroveň hlasitosti.
	Ovládanie programov	Posunutím tlačidla pákového ovládača nahor alebo nadol môžete prechádzať uloženými programami.

**POZNÁMKA**

- Pri manipulácii s tlačidlom pákového ovládača dávajte pozor, aby ste ho nestlačili. Posúvajte ho len nahor, nadol, doľava a doprava. Ak stlačíte najprv tlačidlo pákového ovládača, nebude možné nastaviť úroveň hlasitosti a uložené programy.

**Nastavenie ponuky**

Keď je televízor zapnutý, stlačte tlačidlo pákového ovládača jedenkrát.

Položky ponuky (☺, ⚙, ✕, 📺) môžete nastaviť posunutím tlačidla pákového ovládača nahor, nadol, doľava alebo doprava.

		<b>TV Vyp</b>	Vypnite televízor.
		<b>Nastavenia</b>	Prístup do hlavnej ponuky.
		<b>Zatvoriť</b>	Zrušenie všetkých obrazoviek OSD a návrat do režimu sledovania TV.
		<b>TV Vyp</b>	Zmena vstupného zdroja.

## Zdvíhanie a premiestňovanie televízora

Pred premiestňovaním alebo zdvíhaním televízora si prečítajte nasledujúce pokyny, aby sa predišlo poškriabaniu alebo poškodeniu televízora a aby sa zabezpečil bezproblémový prenos bez ohľadu na typ a veľkosť.



### UPOZORNENIE

- Nikdy sa nedotýkajte obrazovky, pretože to môže viesť k jej poškodeniu.
- Odporúča sa premiestňovať televízor v škatuli alebo v pôvodnom balení, v ktorom bol televízor dodaný.
- Pred premiestňovaním alebo zdvíhaním televízora odpojte napájací kábel a všetky káble.
- Aby sa zabránilo poškodeniu, pri manipulácii s televízorom by mala byť obrazovka otočená smerom od vás.

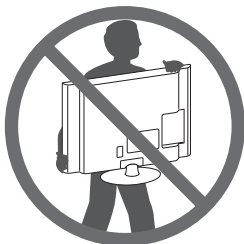

- Pevne uchopte vrchnú a spodnú časť rámu televízora. Uistite sa, že nedržíte priehľadnú časť, reproduktor ani oblasť mriežky reproduktora.

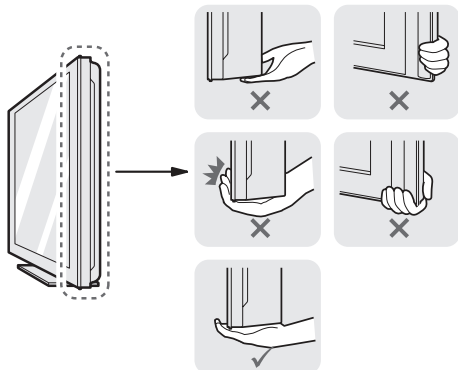

- Veľký televízor by mali premiestňovať minimálne 2 ľudia.
- Pri ručnom premiestňovaní televízora držte televízor podľa nasledujúceho obrázku.

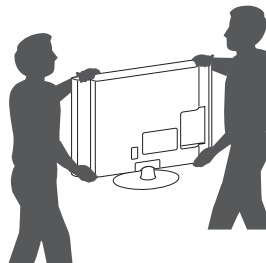

- Pri premiestňovaní televízora sa vyhýbajte nárazom a nadmernému chveniu.
- Pri premiestňovaní televízora držte televízor vzpriamene, neatáčajte ho nabok ani ho nenahýňajte doľava alebo doprava.
- Nevytvárajte nadmerný tlak, ktorý by mohol spôsobiť napnutie/ohnutie rámu. Mohlo by to viesť k poškodeniu obrazovky.
- Pri manipulácii s televízorom buďte opatrní, aby ste nepoškodili vysúvacie tlačidlo pákového ovládača.

## Umiestnenie na stôl

- 1 Zdvihnite televízor, položte ho na stôl a upravte ho do zvislej polohy.
  - Nechajte medzeru od steny (najmenej) 10 cm kvôli dostatočnému vetraníu.

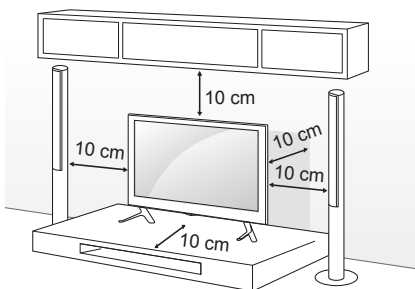

- 2 Zapojte napájací kábel do elektrickej zásuvky.



### UPOZORNENIE

- Neumiestňujte televízor do blízkosti alebo na zdroje tepla, aby nedošlo k požiaru alebo iným typom poškodenia.

SLOVENČINA

## Upevnenie televízora k stene

(Táto funkcia nie je dostupná pre všetky modely.)

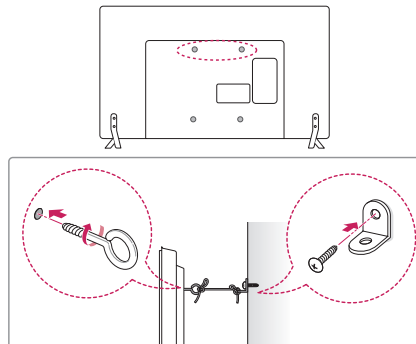

- 1 Vložte a pritiahnite skrutky s okom alebo televízne konzoly a skrutky na zadnej strane televízora.
  - Ak sú v mieste pre skrutky s okom vložené iné skrutky, najprv odstráňte tieto skrutky.
- 2 Nástenné konzoly pripevnite skrutkami k stene. Postavte nástenné konzoly a skrutky s okom na zadnej časti televízora oproti sebe.
- 3 Pevne spojte skrutky s okom a nástenné konzoly pomocou silnej šnúry. Šnúra musí viesť vodorovne s rovným povrchom.



### UPOZORNENIE

- Dbajte na to, aby deti neliezli na televízor, ani sa naň nevešali.



### POZNÁMKA

- Na zabezpečenie televízora použite dostatočne veľkú a silnú plošinu alebo skrinku.
- Konzoly, skrutky a lanká nie sú súčasťou dodávky. Môžete si ich zakúpiť u svojho lokálneho predajcu.



## Umiestnenie na stenu

K zadnej strane televízora opatrne pripojte voliteľnú nástennú konzolu a nainštalujte ju na pevnú stenu kolmú k podlahe. Ak chcete pripojiť televízor k iným stavebným materiálom, obráťte sa na kvalifikovaných pracovníkov.

Spoločnosť LG odporúča, aby montáž vykonal vyškolený profesionálny inštalatér.

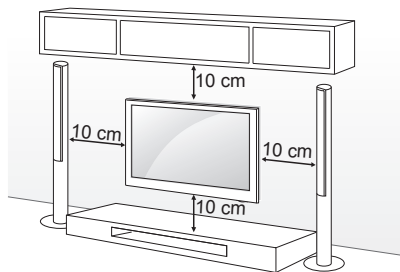

Použite skrutky a nástennú konzolu, ktoré spĺňajú normy asociácie VESA. Štandardné rozmery súprav držiakov na stenu sú popísané v nasledujúcej tabuľke.

### Položky zakúpené samostatne (Nástenná konzola)

<b>Model</b>	22LB49**	28LB49**
<b>VESA (A x B)</b>	75 x 75	100 x 100
<b>Štandardná skrutka</b>	M4 X L10	M4 X L10
<b>Počet skrutiek</b>	4	4
<b>Nástenná konzola</b>	LSW140B	LSW140B
<b>Model</b>	32/39LB57** 32/39LB58**	42/47/50LB57** 42/47/50/55LB58**
<b>VESA (A x B)</b>	200 x 200	400 x 400
<b>Štandardná skrutka</b>	M6	M6
<b>Počet skrutiek</b>	4	4
<b>Nástenná konzola</b>	LSW240B MSW240	LSW440B MSW240
<b>Model</b>	60LB58**	
<b>VESA (A x B)</b>	400 x 400	
<b>Štandardná skrutka</b>	M6	
<b>Počet skrutiek</b>	4	
<b>Nástenná konzola</b>	LSW440B	

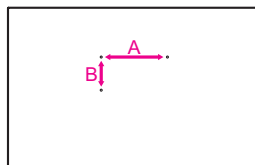

**UPOZORNENIE**

- Pred premiestňovaním alebo inštaláciou televízora najprv odpojte napájanie. V opačnom prípade môže dôjsť k zásahu elektrickým prúdom.
- Ak televízor nainštalujete na strop alebo na naklonenú stenu, môže spadnúť a spôsobiť vážne zranenie. Používajte len schválený držiak na stenu od spoločnosti LG a obráťte sa na miestneho predajcu alebo kvalifikovaných pracovníkov.
- Nepriťahujte skrutky príliš silno, pretože tým môže dôjsť k poškodeniu televízora a anulovaniu vašej záruky.
- Použite skrutky a držiaky na stenu, ktoré spĺňajú normy asociácie VESA. Záruka sa nevzťahuje na akékoľvek poškodenie alebo zranenie spôsobené nesprávnym používaním alebo používaním nesprávneho príslušenstva.
- Dĺžka skrutky od vonkajšieho povrchu zadného krytu by mala byť menej ako 8 mm. (Len modely LB49\*\*)

Podstavec držiaka na stenu

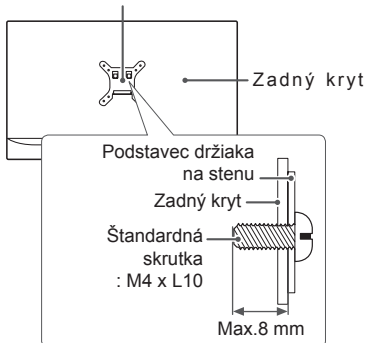
**POZNÁMKA**

- Použite skrutky, ktoré sú na zozname štandardných parametrov skrutiek asociácie VESA.
- Súprava držiaka na stenu obsahuje inštalačnú príručku a potrebné súčasti.
- Nástenná konzola predstavuje voliteľné príslušenstvo. Ďalšie príslušenstvo môžete získať u vášho predajcu.
- Dĺžka skrutiek sa môže u jednotlivých držiakov na stenu líšiť. Uistite sa, že používate správnu dĺžku.
- Bližšie informácie nájdete v príručke dodanej s držiakom na stenu.

**POZNÁMKA**

- Len modely 42LB57\*\*, 42LB58\*\*

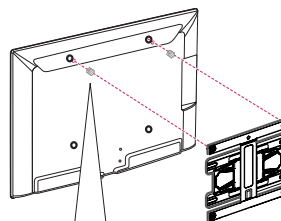

Distančné podložky pre nástenný držiak

## DIALKOVÝ OVLÁDAČ

Popisy v tejto príručke vychádzajú z tlačidiel diaľkového ovládača.

Pozorne si prečítajte túto príručku a používajte televízor správne.

Pri výmene batérií otvorte kryt priečka pre batérie, vložte batérie (1,5 V, typ AAA) a zachovajte pritom správnu polohu pólov ⊕ a ⊖ podľa nálepky vo vnútri priečka a zatvorte kryt priečka pre batérie.

Ak chcete batérie vybrať, postupujte ako pri inštalácii, ibaže v opačnom poradí krokov.

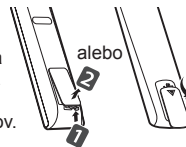

### UPOZORNENIE

- Nepoužívajte naraz staré a nové batérie, pretože by to mohlo poškodiť diaľkový ovládač.
- Diaľkové ovládanie nebude dostupné na všetkých predajných trhoch.

Dbajte na to, aby ste diaľkovým ovládačom mierili na snímač diaľkového ovládania na televízore.

(V závislosti od modelu)

	<b>TV/RAD</b> Výber programu v režime Rádio, TV a DTV. <b>SUBTITLE</b> Zobrazenie preferovaných titulkov v digitálnom režime. <b>Q. MENU</b> Prístup k rýchlym ponukám. <b>GUIDE</b> Zobrazenie Sprievodcu programami. <b>AD</b> Stlačením tlačidla AD (POPIS ZVUKU) sa povolí funkcia popisu zvuku. <b>INPUT</b> Zmena vstupného zdroja.
	<b>LIST</b> Prístup k zoznamu uložených programov. <b>Q.VIEW</b> Návrat k predošlému programu. <b>FAV</b> Prístup k zoznamu obľúbených kanálov. <b>INFO</b> Zobrazenie informácií aktuálneho programu a obrazovky. <b>^ PAGE ^</b> Prechod na predchádzajúcu alebo nasledujúcu obrazovku.
<b>SETTINGS</b> Prístup k hlavným ponukám. <b>SMART</b> Prístup k úvodnej ponuke Smart. <b>MY APPS</b> Zobrazenie zoznamu aplikácií.	<b>1</b> <b>TLAČIDLÁ TELETEXTU</b> Tieto tlačidlá sa používajú na zobrazenie teletextu. <b>Navigačné tlačidlá</b> (hore/dole/vľavo/vpravo) Prechádzanie cez ponuky alebo možnosti. <b>OK</b> Výber ponúk alebo možností a potvrdenie vykonaných nastavení. <b>BACK</b> Návrat na predchádzajúcu úroveň. <b>EXIT</b> Zrušenie všetkých obrazoviek OSD a návrat do režimu sledovania TV. <b>APP/*</b> Výber zdroja ponuky MHP TV (iba pre Taliansko) (v závislosti od modelu) <b>REC/*</b> Spustíte nahrávanie a zobrazí sa ponuka nahrávania. (len pre modely s podporou Time Machine <sup>Ready</sup> ) <b>LIVE TV</b> Návrat na živé televízne vysielanie.
<b>2</b> <b>Ovládacie tlačidlá</b> Ovládanie obsahu ponuky Prémia, Time Machine <sup>Ready</sup> , ponúk SmartShare alebo zariadení kompatibilných s funkciou SIMPLINK (USB alebo SIMPLINK, alebo Time Machine <sup>Ready</sup> ). <b>2</b> <b>Farebné tlačidlá</b> Prístup k špeciálnym funkciám v určitých ponukách. : červené,  : zelené,  : žlté,  : modré)	

(V závislosti od modelu)

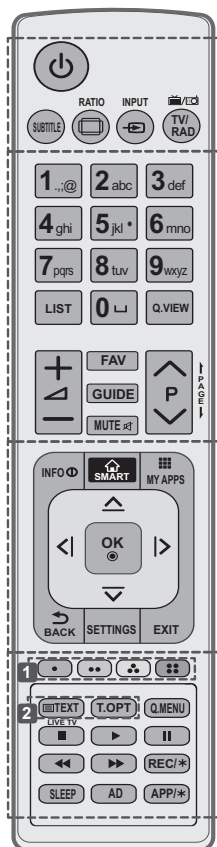

SLOVENČINA

**SUBTITLE** Zobrazenie preferovaných titulkov v digitálnom režime.

**RATIO** Zmena veľkosti obrazu.

**INPUT** Zmena vstupného zdroja.

**TV/RAD** Výber programu v režime Rádio, TV a DTV.

**LIST** Prístup k zoznamu uložených programov.

**Medzera** Vytvorí prázdne miesto na klávesnici na obrazovke.

**Q.VIEW** Návrat k predošlému programu.

**FAV** Prístup k zoznamu obľúbených kanálov.

**GUIDE** Zobrazenie Sprievodcu programami.

**PAGE** Prechod na predchádzajúcu alebo nasledujúcu obrazovku.

**INFO** Zobrazenie informácií aktuálneho programu a obrazovky.

**SMART** Prístup k úvodnej ponuke Smart.

**MY APPS** Zobrazenie zoznamu aplikácií.

**Navigačné tlačidlá** (hore/dole/vľavo/vpravo) Prechádzanie cez ponuky alebo možnosti.

**OK** Výber ponúk alebo možností a potvrdenie vykonaných nastavení.

**BACK** Návrat na predchádzajúcu úroveň.

**SETTINGS** Prístup k hlavným ponukám.

**EXIT** Zrušenie všetkých obrazoviek OSD a návrat do režimu sledovania TV.

**Farebné tlačidlá** Prístup k špeciálnym funkciám v určitých ponukách.  
(●): červené, (●●): zelené, (●●●): žlté, (●●●●): modré

**TLAČIDLÁ TELETEXTU** Tieto tlačidlá sa používajú na zobrazenie teletextu.

**LIVE TV** Návrat na živé televízne vysielanie.

**Q. MENU** Prístup k rýchlym ponukám.

**Ovládacie tlačidlá** (■, ►, II, ◀, ▶) Ovládanie obsahu ponuky Prémia, Time Machine<sup>Ready</sup>, ponúk SmartShare alebo zariadení kompatibilných s funkciou SIMPLINK (USB alebo SIMPLINK, alebo Time Machine<sup>Ready</sup>).

**REC/\*** Spustíte nahrávanie a zobrazí sa ponuka nahrávania. (len pre modely s podporou Time Machine<sup>Ready</sup>)

**SLEEP** Nastavenie časovača vypnutia.

**AD** Stlačením tlačidla AD (POPIS ZVUKU) sa povolí funkcia popisu zvuku.

**APP/\*** Výber zdroja ponuky MHP TV (iba pre Taliansko) (v závislosti od modelu)

## POUŽÍVANIE POUŽÍVATEĽSKEJ PRÍRUČKY

Používateľská príručka vám poskytuje jednoduchší prístup k podrobným informáciám o televízore.

- 1 Stlačením tlačidla  **SMART** prejdete do úvodnej ponuky Smart.
- 2 Zvoľte možnosť **SETTINGS** → **PODPORA**.
- 3 Vyberte položku **Používateľská Príručka** a stlačte tlačidlo **OK** .

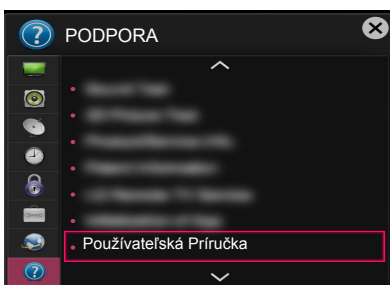

## ÚDRŽBA

### Čistenie televízora.

Pravidelným čistením televízora dosiahnete čo najlepší výkon a predĺžite životnosť produktu.



#### UPOZORNENIE

- Najprv vypnite napájanie a odpojte napájací kábel a všetky ostatné káble.
- Ak sa televízor dlhší čas nepoužíva, odpojte napájací kábel zo zásuvky, aby ste predišli prípadnému poškodeniu bleskom alebo prepätím.

### Obrazovka, rám, skrinka a stojan

- Na odstránenie prachu alebo drobných nečistôt z povrchu používajte suchú, čistú a jemnú tkaninu.
- Na odstránenie hrubších nečistôt z povrchu používajte jemnú tkaninu namočenú vo vode alebo rozriedenom jemnom čistiacom prostriedku. Potom povrch ihneď utrite suchou tkaninou.



#### UPOZORNENIE

- Nikdy sa nedotýkajte obrazovky, pretože to môže viesť k jej poškodeniu.
- Povrch obrazovky nestláčajte, netrite ani naň neudierajte nechtami ani ostrými predmetmi, pretože to môže spôsobiť škrabance na obrazovke a deformáciu obrazu.
- Nepoužívajte žiadne chemikálie, pretože by mohli poškodiť produkt.
- Nestriekajte na povrch tekutiny. Ak sa do televízora dostane voda, môže to spôsobiť požiar, zásah elektrickým prúdom alebo poruchu.

### Napájací kábel

Pravidelne odstraňujte z napájacieho kábla nahromadený prach alebo špinu.

## RIEŠENIE PROBLÉMOV

Problém	Odprava
Nemožno ovládať televízor pomocou diaľkového ovládača.	<ul style="list-style-type: none"> <li>• Skontrolujte snímač diaľkového ovládača na produkte a skúste znova.</li> <li>• Skontrolujte, či nie je medzi produktom a diaľkovým ovládačom nejaká prekážka.</li> <li>• Skontrolujte, či batérie stále fungujú a či sú správne uložené (+ na +, - na -).</li> </ul>
Žiadny obraz ani zvuk.	<ul style="list-style-type: none"> <li>• Skontrolujte, či je produkt zapnutý.</li> <li>• Skontrolujte, či je napájací kábel zapojený do zásuvky.</li> <li>• Skontrolujte, či je zásuvka v poriadku tým, že k nej pripojíte iné produkty.</li> </ul>
Televízor sa náhle vypne.	<ul style="list-style-type: none"> <li>• Skontrolujte nastavenia kontroly napájania. Mohlo dôjsť k výpadku elektrického prúdu.</li> <li>• Skontrolujte, či nie je v nastaveniach ponuky <b>ČAS</b> nastavená funkcia <b>Aut. pohot. režim</b> (v závislosti od modelu) / <b>Čas vypnutia</b> / <b>Časovač vypnutia</b>.</li> <li>• Ak je televízor zapnutý, ale neprijíma žiadny signál, televízor sa po 15 minútach automaticky vypne.</li> </ul>
Pri pripájaní k počítaču (pomocou kábla HDMI/ DVI) sa zobrazí správa „Žiadny signál“ alebo „Neplatný formát“.	<ul style="list-style-type: none"> <li>• Pomocou diaľkového ovládača televízor vypnite a zapnite.</li> <li>• Znovu pripojte kábel HDMI.</li> <li>• Pri zapnutom televízore reštartujte počítač.</li> </ul>

SLOVENČINA

## TECHNICKÉ PARAMETRE

(V závislosti od modelu)

Technické parametre modulu pre bezdrôtovú sieť LAN (TWFM-B006D)	
Štandard	IEEE802.11a/b/g/n
Frekvenčný rozsah	2400 až 2483.5 MHz 5150 až 5250 MHz 5725 až 5850 MHz (Pre krajiny mimo EÚ)
Výstupný výkon (max.)	802.11a: 11 dBm 802.11b: 14 dBm 802.11g: 10.5 dBm 802.11n – 2.4 GHz: 11 dBm 802.11n – 5 GHz: 12.5 dBm
<ul style="list-style-type: none"> <li>• Keďže sa kanál pásma používaného v jednotlivých krajinách môže líšiť, používateľ nemôže zmeniť alebo upraviť prevádzkovú frekvenciu a tento produkt je nastavený na regionálnu tabuľku frekvencií.</li> <li>• Toto zariadenie by malo byť nainštalované a používané vo vzdialenosti min. 20 cm od zariadenia a od tela. Táto fráza platí ako všeobecné vyhlásenie na zváženie prostredia používania.</li> </ul>	
<h1>CE 0197 ⚠</h1>	



# MANUAL DE UTILIZARE

# Televizor cu LED-uri\*

\* Televizorul LG cu LED-uri aplică ecranul LCD cu lumini de fundal LED.

Citiți acest manual cu atenție înainte de a utiliza monitorul și păstrați-l pentru consultări ulterioare.

[www.lg.com](http://www.lg.com)

## LICENȚE

Este posibil ca licențele acceptate să difere în funcție de model. Pentru mai multe informații despre licențe, vizitați [www.lg.com](http://www.lg.com).



## NOTĂ PRIVIND SOFTWARE-UL OPEN SOURCE

Pentru a obține codul sursă din GPL, LGPL, MPL și alte licențe open source, care sunt conținute în acest produs, vă rugăm să vizitați <http://opensource.lg.com>.

În plus față de codul sursă, toate condițiile licenței, denegările de responsabilitate privind garanția și notele despre drepturile de autor la care se face referire sunt disponibile pentru descărcare.

LG Electronics va oferi și codul sursă pe CD-ROM în schimbul unei sume care să acopere costurile unei asemenea distribuții (cum ar fi costurile suporturilor media, de transport și de procesare), în urma unei solicitări prin e-mail la [opensource@lg.com](mailto:opensource@lg.com). Această ofertă este valabilă timp de trei (3) ani de la data la care ați achiziționat produsul.

## SETAREA DISPOZITIVULUI EXTERN DE COMANDĂ

Pentru a obține informații privind instalarea dispozitivului de control extern, vizitați site-ul [www.lg.com](http://www.lg.com)



# INSTRUCȚIUNI DE SIGURANȚĂ



Citiți cu atenție aceste măsuri de siguranță înainte de a utiliza produsul.

## AVERTISMENT



- Nu amplasați televizorul și telecomanda în următoarele medii:
  - Într-un loc expus luminii directe a soarelui
  - Într-o zonă cu nivel crescut de umiditate, cum ar fi o cameră de baie
  - În apropierea unei surse de căldură, cum ar fi sobe și alte dispozitive care produc căldură
  - În apropierea blaturilor de bucătărie sau a umidificatoarelor, unde produsele pot fi expuse rapid la abur sau ulei
  - Într-o zonă expusă ploii sau vântului
  - În apropierea containerelor de apă, cum ar fi vasele

Nerespectarea acestor indicații poate avea ca urmare izbucnirea unui incendiu, electrocutarea, defectarea produsului sau deformarea acestuia.



- Nu amplasați produsul în locuri în care poate fi expus la praf. Aceasta poate cauza pericol de incendiu.



- Ștecherul de alimentare permite deconectarea produsului. Ștecherul trebuie să fie întotdeauna ușor accesibil.



- Nu atingeți ștecherul cu mâinile ude. În plus, dacă pinul cablului este ud sau acoperit de praf, uscați complet ștecherul sau ștergeți praful. Există riscul de electrocutare din cauza umezelii în exces.



- Asigurați-vă că ați conectat cablul de alimentare la o sursă de alimentare cu împământare. (Exceptând dispozitivele care nu sunt împământate.) Există riscul de electrocutare sau de rănire.

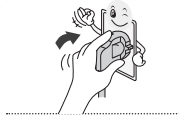

- Introduceți complet cablul de alimentare. În cazul în care cablul de alimentare nu este introdus complet, există riscul izbucnirii unui incendiu.



- Asigurați-vă că nu lăsați cablul de alimentare să intre în contact cu obiecte fierbinți, cum ar fi un corp de încălzire. Aceasta poate cauza pericol de incendiu sau electrocutare.



- Nu amplasați obiecte grele sau chiar produsul pe cablurile de alimentare. În caz contrar, este posibil ca acest lucru să cauzeze un incendiu sau electrocutare.



- Îndoiiți cablul antenei între interiorul și exteriorul clădirii, pentru a împiedica pătrunderea ploii. Aceasta ar putea cauza pătrunderea apei în produs și electrocutarea.



- La montarea televizorului pe perete, asigurați-vă că în urma instalării nu lăsați cablul de alimentare și cel pentru semnal să atârne în spatele televizorului. Aceasta poate cauza un incendiu sau electrocutare.

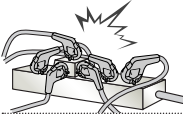

- Nu conectați prea multe dispozitive electrice la o singură priză electrică multiplă. În caz contrar, acest lucru poate provoca un incendiu cauzat de supraîncălzire.

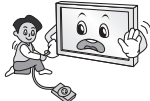

- Nu scăpați produsul și aveți grijă ca acesta să nu cadă când conectați dispozitivele externe. În caz contrar, acest lucru poate cauza vătămări corporale sau deteriorarea produsului.



- Nu lăsați materialul de ambalare anti-umezeală sau ambalajul de vinilin la îndemâna copiilor. Dacă este înghițit, materialul de protecție împotriva umezelii este nociv. Dacă o persoană înghite material din greșeală, încercați să îi induceți vomă și mergeți la cel mai apropiat spital. În plus, ambalajul de vinilin poate cauza sufocare. Nu îl lăsați la îndemâna copiilor.



- Nu lăsați copiii să se urce pe sau să se agațe de televizor. În caz contrar, televizorul poate cădea, cauzând vătămări corporale grave.



- Aveți grijă cum depozitați la deșeurile bateriile consumate, pentru a feri copiii de pericolul de a le înghiți. În cazul în care un copil înghite o baterie, transportați-l imediat la medic.



- Nu introduceți un conductor (cum ar fi bețișoare metalice) în unul din capetele cablului de alimentare atunci când celălalt capăt este conectat la terminalul de intrare din perete. De asemenea, nu atingeți cablul de alimentare imediat după ce l-ați conectat la terminalul de intrare din perete. Există riscul electrocutării. (În funcție de model)



- Nu așezați sau depozitați substanțe inflamabile în apropierea produsului. Există riscul de explozie sau de incendiu, ca urmare a manevrării neatențe a substanțelor inflamabile.



- Nu scăpați în produs obiecte metalice, cum ar fi monede, ace de păr, bețișoare sau fire de sârmă, și nici produse inflamabile, cum ar fi hârtie sau chibrituri. Copiii trebuie să fie foarte atenți când sunt în apropierea produsului. Există pericol de electrocutare, incendiu sau vătămare corporală. Dacă scăpați un corp străin în produs, deconectați cablul de alimentare și contactați centrul de service.



- Nu pulverizați apă pe produs și nu-l curățați cu substanțe inflamabile (diluante sau benzen). Acest lucru poate cauza electrocutarea sau un incendiu.



- Nu supuneți produsul la impacturi, nu lăsați alte obiecte să cadă în produs și nu scăpați obiecte pe ecran. Există riscul de rănire sau de deteriorare a produsului.



- Nu atingeți niciodată produsul sau antena acestuia în timpul unei furtuni cu descărcări electrice. Există riscul electrocutării.

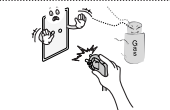

- Nu atingeți niciodată priza de perete dacă există scurgeri de gaz; deschideți fereastra și aerisiți. Aceasta poate cauza un incendiu sau arsuri provocate de scântei.



- Nu dezamblați, reparați sau modificați produsul la propria apreciere. Acest lucru poate cauza electrocutarea sau un incendiu. Contactați un centru de service pentru verificare, calibrare sau reparații.



- În cazul în care survine oricare dintre următoarele situații, deconectați imediat produsul de la sursa de alimentare și contactați centrul local de service.
  - Produsul a fost supus unui impact puternic
  - Produsul a fost deteriorat
  - În produs au pătruns obiecte străine
  - Produsul a emanat fum sau un miros ciudat
 Aceasta poate avea ca rezultat un incendiu sau electrocutarea.



- Dacă intenționați să nu utilizați produsul pentru un timp îndelungat, deconectați cablul de alimentare de la produs. Praful care se depune poate cauza un incendiu, iar deteriorarea izolației poate cauza scurgeri de electricitate, electrocutare sau incendiu.



- Aparatul nu trebuie să fie expus la picurare sau stropire și nu trebuie să amplasați recipiente cu lichid, cum ar fi vase de flori, pe aparat.

- Nu montați produsul pe un perete dacă este posibil să fie expus la ulei sau vapori de ulei. Acest lucru poate deteriora produsul și poate cauza căderea acestuia.

## ATENȚIE



- Instalați produsul în locuri în care nu există unde radio.

- Între antena de exterior și liniile de alimentare trebuie să existe o distanță suficientă, pentru a preveni atingerea antenei de exterior de acestea chiar și în cazul căderii sale. Acest lucru poate cauza electrocutarea.



- Nu instalați produsul pe rafturi instabile, pe suprafețe înclinate sau în alte locuri de acest fel. De asemenea, evitați locurile în care există vibrații sau care nu pot asigura susținerea sigură a produsului. În caz contrar, produsul poate cădea sau se poate răsturna, cauzând vătămări corporale sau deteriorarea acestuia.

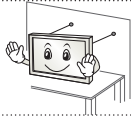

- Dacă instalați televizorul pe un suport, trebuie să luați măsuri de prevenire a răsturnării produsului. În caz contrar, produsul poate cădea, cauzând vătămări corporale.

- Dacă doriți să montați produsul pe un perete, atașați interfața de montare VESA standard (componente opționale) la partea din spate a produsului. Când instalați televizorul utilizând consola de montare pe perete (componente opționale), fixați-l cu atenție, pentru a nu-l scăpa.

- Utilizați doar atașamentele/accesoriile specificate de producător.



- La instalarea antenei, consultați un tehnician de service calificat. Altfel, se poate produce pericol de incendiu sau de electrocutare.

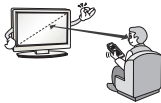

- Vă recomandăm să mențineți o distanță de cel puțin 2 - 7 ori mai mare decât diagonala ecranului, în timpul vizionării la televizor. Dacă vă uitați la televizor o perioadă de timp îndelungată, acest lucru vă poate provoca vedere neclară.

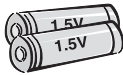

- Utilizați numai tipul de baterii specificat. Altfel, telecomanda se poate deteriora.

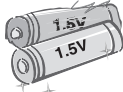

- Nu amestecați baterii noi și baterii vechi. Acest lucru poate cauza supraîncălzirea și curgerea bateriilor.

- Nu expuneți bateriile la căldură excesivă, de exemplu păstrați-le la distanță de lumina directă a soarelui, șeminee deschise sau radiatoare electrice.

- NU amplasați bateriile nereîncărcabile în dispozitivul de încărcare.



- Asigurați-vă că nu există obiecte între telecomandă și senzorii acesteia.



- Semnalul telecomenzii poate fi perturbat de lumina soarelui sau de o altă lumină puternică. În acest caz, creați întuneric în încăperea.

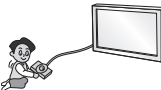

- La conectarea unor dispozitive externe, cum ar fi console pentru jocuri video, asigurați-vă că utilizați cabluri de conectare suficient de lungi. În caz contrar, produsul se poate răsturna, cauzând vătămări corporale sau deteriorarea produsului.



- Nu porniți/opriți produsul conectând sau deconectând cablul de alimentare la/de la priza de perete. (Nu utilizați cablul de alimentare în locul comutatorului.) Acest lucru poate cauza defecțiuni mecanice sau electrocutare.

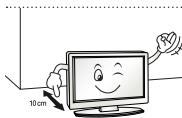

- Vă rugăm să respectați instrucțiunile de instalare de mai jos, pentru a împiedica supraîncălzirea produsului.
  - Distanța dintre produs și perete trebuie să fie mai mare de 10 cm.
  - Nu instalați produsul într-un loc în care nu există ventilație (de ex., pe un raft de bibliotecă sau într-un dulap).
  - Nu instalați produsul pe un covor sau pe o pernă.
  - Asigurați-vă că fanta de ventilație nu este obturată de o față de masă sau o perdea.

În caz contrar, acest lucru poate avea ca rezultat izbucnirea unui incendiu.

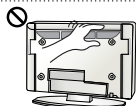

- Aveți grijă să nu atingeți orificiile de ventilare în timp ce vizionați la televizor un timp îndelungat deoarece acestea se pot încălzi. Acest lucru nu afectează funcționarea sau performanța produsului.

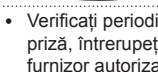

- Verificați periodic cablul aparatului, iar dacă aspectul acestuia indică deteriorări, scoateți-l din priză. Întrerupeți utilizarea aparatului și înlocuiți cablul cu unul de schimb de același fel, de la un furnizor autorizat de service.



- Nu lăsați praful să se așeze pe piniștecherului sau pe priză. Aceasta poate cauza pericol de incendiu.

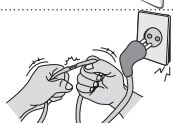

- Protejați cablul de alimentare împotriva șocurilor fizice sau mecanice, cum ar fi răsucirea, îndoirea, strangularea, prinderea cu ușa sau călcarea pe acesta. Acordați o atenție deosebită ștecherelor, prizelor de perete și locului în care cablul iese din aparat.



- Nu apăsați cu putere pe panou cu mâna sau cu un obiect ascuțit, cum ar fi unghia, un creion sau un pix, și nu îl zgâriați.



- Evitați atingerea ecranului sau apăsarea îndelungată a acestuia cu degetul (degetele). Dacă nu respectați această instrucțiune, pe ecran pot apărea efecte temporare de distorsiune.



- La curățarea produsului și a componentelor acestuia, întâi deconectați alimentarea și curățați ștergând cu o lavetă moale. Aplicarea unei forțe excesive poate cauza zgârieturi sau decolorare. Nu pulverizați apă și nu ștergeți cu o lavetă umedă. Nu utilizați niciodată produse de curățat sticla, produse de lustruit destinate autovehiculelor sau de uz industrial, substanțe abrazive sau ceară, benzen, alcool etc., ce pot deteriora produsul și panoul acestuia.

În caz contrar, acest lucru poate avea ca rezultat izbucnirea unui incendiu, electrocutare sau deteriorarea produsului (deformare, corodare sau spargere).

- Cât timp această unitate este conectată la priză de perete c.a., aceasta nu va fi deconectată de la sursa de alimentare c.a. chiar dacă o opriți de la ÎNTRERUPĂTOR.



- La deconectarea cablului, țineți de șteacă și scoateți-l din priză. Dacă firele din interiorul cablului de alimentare se deconectează, acest lucru poate cauza izbucnirea unui incendiu.



- La mutarea produsului, asigurați-vă că întâi opriți alimentarea cu energie. Apoi, deconectați cablurile de alimentare, cablurile antenei și toate cablurile de conectare. Televizorul sau cablul de alimentare se pot deteriora, ceea ce poate duce la apariția unui pericol de incendiu sau la electrocutare.



- La mutarea sau la despachetarea produsului, lucrați cu încă o persoană, deoarece produsul este greu. În caz contrar, acest lucru poate avea ca rezultat vătămarea corporală.



- Contactați un centru de service o dată pe an pentru a curăța componentele interne ale produsului. Praful acumulat poate cauza defecțiuni mecanice.



- Pentru service, consultați personalul de service calificat. Service-ul este necesar atunci când aparatul a fost deteriorat în vreun fel, cum ar fi deteriorarea cablului de alimentare sau a ștecherului, vărsarea de lichid sau scăparea de obiecte pe aparat, expunerea la ploaie sau umezeală a aparatului, nefuncționarea normală a aparatului sau dacă acesta a fost scâpat.



- Dacă produsul pare a fi rece la atingere, este posibil să apară o mică „scintilație” pe ecran când acesta este pornit. Acest lucru este normal, nu este nimic în neregulă cu produsul.



- Panoul este un produs de înaltă tehnologie, cu rezoluția de două până la șase milioane de pixeli. Este posibil să vedeți pe panou mici puncte negre și/sau puncte puternic colorate (roșii, albastre sau verzi) cu dimensiunea de 1 ppm. Acest lucru nu indică o defecțiune și nu afectează performanța și siguranța produsului.

Acest fenomen este prezent și la produse ale terților și nu constituie motiv pentru schimbarea produsului sau înapoierea banilor.



- Puteți observa diferențe de luminozitate și culoare ale panoului, în funcție de poziția din care vizionați (stânga/dreapta/sus/jos). Acest fenomen are loc din cauza caracteristicii panoului. Nu are legătură cu performanța panoului și nu constituie o defecțiune.



- Afișarea unei imagini statice (de ex., sigla unui canal de transmisie, meniul de pe ecran, o scenă dintr-un joc video) timp îndelungat poate cauza deteriorarea ecranului, având ca rezultat reținerarea imaginii, cunoscută sub denumirea de remanență a imaginii. Garanția nu acoperă produsul în caz de remanență a imaginii.

Evitați afișarea unei imagini statice pe ecranul televizorului pe o perioadă lungă de timp (2 sau mai multe ore pentru televizoare LCD, 1 sau mai multe ore pentru televizoare cu plasmă).

De asemenea, dacă vizionați la televizor utilizând formatul de imagine 4:3 timp îndelungat, este posibil ca pe marginile panoului să apară fenomenul de remanență a imaginii.

Acest fenomen este prezent și la produse ale terților și nu constituie motiv pentru schimbarea produsului sau înapoierea banilor.

#### • Sunet generat

Zgomot ca de „crăpare”: Zgomotul ca de crăpare care apare când vizionați la televizor sau când opriți televizorul este generat de contracția termică plastică provocată de temperatură și umiditate. Acest zgomot este obișnuit pentru produse în care este necesară deformarea termică. Băzât de la circuitul electric/zumzet de la panou: Un zgomot de nivel redus este generat de un circuit de comutare de viteză mare, care oferă o cantitate mare de curent pentru a opera un produs. Diferă în funcție de produs.

Acest sunet generat nu afectează performanța și fiabilitatea produsului.

### ! NOTĂ

- Imaginea ilustrată poate fi diferită de televizorul dvs.
- Afișajul pe ecran (On Screen Display - OSD) al televizorului dvs. poate să difere puțin de cel prezentat în acest manual.
- Este posibil ca meniurile și opțiunile disponibile să fie diferite de sursa de intrare sau de modelul produsului pe care o/îl folosiți.
- În viitor acestui televizor i se pot adăuga caracteristici noi.
- Televizorul poate fi plasat în modul de așteptare pentru a reduce consumul de energie. Iar televizorul trebuie oprit dacă nu este vizionat o perioadă de timp, deoarece acest lucru va reduce consumul de energie.
- Energia consumată în timpul utilizării poate fi redusă semnificativ dacă este redus nivelul de luminozitate a imaginii și astfel se vor reduce costurile totale de exploatare.

## ASAMBLARE ȘI PREGĂTIRE

### Despachetarea

Verificați cutia produsului în ceea ce privește următoarele elemente. Dacă lipsesc accesori, contactați distribuitorul local de unde ați achiziționat produsul. Este posibil ca ilustrațiile din acest manual să difere de produsul și de elementul propriu-zis.

### ! ATENȚIE

- Nu utilizați niciun element neaprobat pentru a asigura siguranța produsului și durata sa de viață.
- Orice deteriorări sau vătămări corporale din cauza utilizării elementelor neaprobate nu sunt acoperite de garanție.
- Anumite modele au o peliculă subțire atașată pe ecran și aceasta nu trebuie îndepărtată.

### ! NOTĂ

- Elementele furnizate cu produsul dvs. pot varia în funcție de model.
- Specificațiile produsului sau cuprinsul acestui manual pot fi modificate fără notificare prealabilă datorită realizării de upgrade pentru funcțiile produsului.
- Pentru o conectare optimă, cablurile HDMI și dispozitivele USB trebuie să aibă margini mai subțiri de 10 mm și mai înguste de 18 mm. Utilizați un cablu extern care acceptă USB 2.0 în cazul în care cablul de memorie USB sau stickul de memorie USB nu intră în portul USB al televizorului dvs.

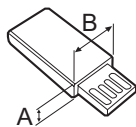
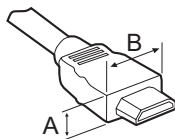

\*A ≅ 10 mm

\*B ≅ 18 mm

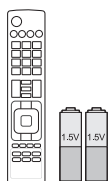

**Telecomanda și bateriile  
(AAA)**



**Manual de utilizare**



**Suport de cablu**

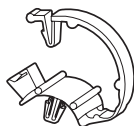

**Gestionările cablului**  
2EA  
(Doar LB57\*\*, LB58\*\*-ZA/ZB/  
ZG/ZJ)



**Baza suportului**  
(Doar LB49\*\*-ZH)



**Baza suportului**  
(Doar LB49\*\*-ZB/ZG)



**Baza suportului**  
(Doar LB57\*\*, LB58\*\*-ZA/ZB/  
ZG/ZJ)

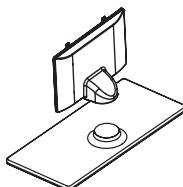

**Corpul suportului / Baza  
suportului**  
(Doar LB58\*\*-ZM)



**Cablu de alimentare**  
(Doar LB57\*\*, LB58\*\*)



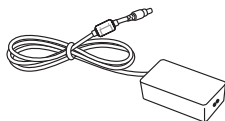

**Adaptor DC / Cablu de alimentare**  
(Doar LB49\*\*)



**Șuruburi pentru suport**  
2 EA, M4 x L10  
(Doar 28LB49\*\*-ZH)



**Șuruburi pentru suport**  
4EA, M4 x L14  
(Doar 39/42/47/50LB57\*\*,  
39/42/47/50/55LB58\*\*-  
ZA/ZB/ZG/ZJ,  
42/47/50/55/60LB58\*\*-ZM)



**Șuruburi pentru suport**  
2EA, M4 x L20  
(Doar 32/39LB58\*\*-ZM)  
4EA, M4 x L20  
(Doar 32LB57\*\*,  
32LB58\*\*-ZA/ZB/ZG/ZJ)



**Șuruburi pentru suport**  
4EA, M4 x L20  
(Doar LB58\*\*-ZM)



**Distanțiere pentru montarea pe perete**  
2EA  
(Doar 42LB57\*\*, 42LB58\*\*)



**Cauciuc**  
2EA  
(Doar LB58\*\*-ZM)

## Achiziționare separată

Elementele care se achiziționează separat pot fi schimbate sau modificate în vederea îmbunătățirii calității, fără nicio notificare.

Contactați distribuitorul pentru a achiziționa aceste articole.

Aceste dispozitive funcționează doar cu anumite modele.

Numele modelului sau designul poate fi modificat în funcție de actualizarea funcțiilor produsului, circumstanțele sau politicile producătorului.

**AN-MR500**

Telecomandă magică

**AN-WF500**Cheie electronică Wi-Fi/  
Bluetooth**AN-VC5\*\***

Cameră pentru apeluri video

**Dispozitiv audio LG****Tag On**

\* Puteți folosi telecomanda Magic și dispozitivul audio LG (Wireless) numai atunci când utilizați cheia electronică Wi-Fi/Bluetooth.

## Componente și butoane

Tip A: LB49\*\*-ZH, LB57\*\*,  
LB58\*\*-ZA/ZB/ZG/ZJ

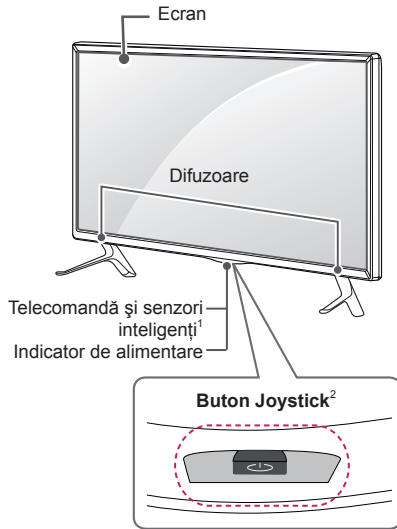

Tip B: LB49\*\*-ZB/ZG

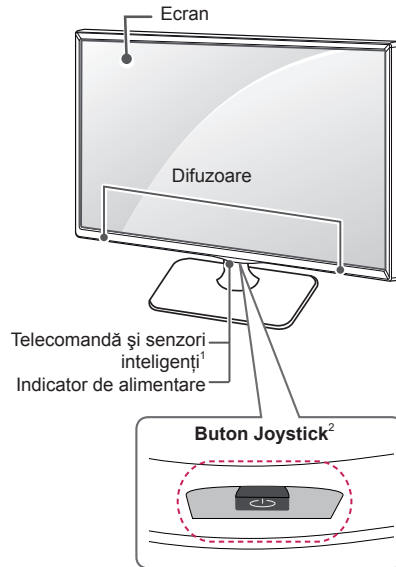

Tip C: LB58\*\*-ZM

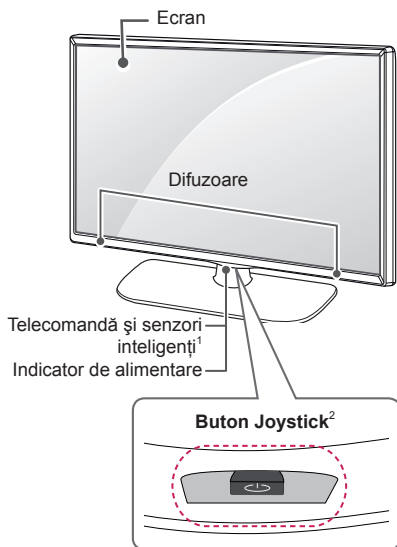

- 1 Senzor inteligent - Reglează calitatea imaginii în funcție de mediul înconjurător.
- 2 Buton Joystick - Acest buton este situat sub ecranul televizorului.

### ! NOTĂ

- Puteți seta ledul indicatorului de nivel de putere la pornit sau la oprit selectând **OPȚIUNI** din meniurile principale.

## Utilizarea butonului Joystick

Puteți folosi funcțiile televizorului într-un mod simplu, apăsând sau deplasând butonul joystick în sus, în jos, la stânga sau dreapta.

### Funcții de bază

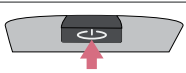
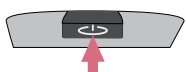
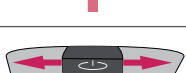
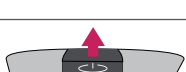
	Pornire	Când televizorul este oprit, atingeți cu degetul butonul joystick, apăsați o dată și eliberați-l.
	Oprire	Când televizorul este pornit, atingeți cu degetul butonul joystick, apăsați o dată câteva secunde și eliberați-l. (Cu toate acestea, dacă butonul Menu (Meniu) apare pe ecran, apăsarea și menținerea apăsată a butonului joystick vă va permite să ieșiți din meniu.)
	Control volum	Dacă atingeți cu degetul butonul joystick și îl împingeți spre stânga sau dreapta, puteți regla nivelul volumului pe care îl doriți.
	Controlul programelor	Dacă atingeți cu degetul butonul joystick și îl împingeți în sus sau în jos, puteți derula prin programele salvate ce doriți.





### ! NOTĂ

- Dacă atingeți cu degetul butonul joystick și îl împingeți în sus, în jos, la stânga sau la dreapta, aveți grijă să nu apăsați butonul joystick. Dacă apăsați mai întâi butonul joystick, nu puteți regla nivelul volumului și programele salvate.

### Setarea meniului

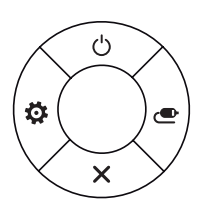
Când televizorul este activat, apăsați butonul joystick o dată.

Puteți seta elementele meniului (🔌, ⚙️, ✖️, 📺) deplasând butonul joystick în sus, în jos, la stânga sau la dreapta.

		Oprire televizor	Opriți alimentarea.
		Setări	Accesează meniul principal.
		Închidere	Șterge afișările de pe ecran și revine la vizionarea la televizor.
		Lista intrare	Modifică sursa de intrare.

## Ridicarea și deplasarea televizorului

Atunci când deplasați sau ridicați televizorul, citiți următoarele pentru a împiedica zgărirea sau deteriorarea televizorului și pentru transportare sigură, indiferent de tip și dimensiune.



### ATENȚIE

- Evitați în orice moment să atingeți ecranul, deoarece acest lucru poate avea drept rezultat deteriorarea ecranului.
- Este recomandat să deplasați televizorul în cutia sau în materialul de ambalare în care acesta a sosit inițial.
- Înainte de a deplasa sau de a ridica televizorul, deconectați cablul de alimentare și toate cablurile.
- Atunci când țineți televizorul în mână, ecranul nu trebuie să fie orientat spre dvs. pentru a evita deteriorarea.

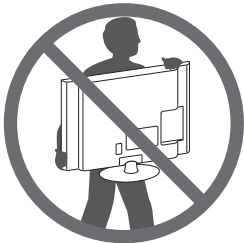

- Țineți ferm partea inferioară și cea superioară ale cadrului televizorului. Asigurați-vă că nu țineți mâna în partea transparentă, în zona difuzoarelor sau a grilajului difuzoarelor.

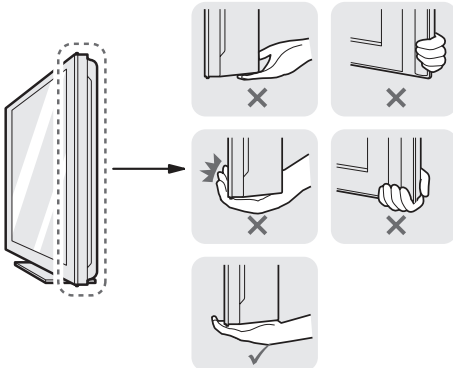

- Atunci când transportați un televizor mare, trebuie să existe cel puțin 2 persoane.
- Atunci când transportați televizorul în mână, țineți televizorul așa cum se arată în ilustrația următoare.

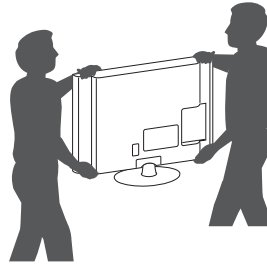

- Atunci când transportați televizorul, nu îl expuneți la șocuri sau la vibrații excesive.
- Atunci când transportați televizorul, țineți televizorul vertical, nu întoarceți niciodată televizorul lateral și nu îl înclinați către stânga sau către dreapta.
- Nu aplicați presiune excesivă pentru a cauza curbarea/îndoirea șasiului cadrului deoarece ecranul s-ar putea deteriora.
- La utilizarea televizorului, aveți grijă să nu deteriorați butonul joystick scos în relief

## Montarea pe o masă

- Ridicați și înclinați televizorul în poziția sa verticală pe o masă.
  - Lăsați un spațiu de (minimum) 10 cm de la perete pentru ventilare adecvată.

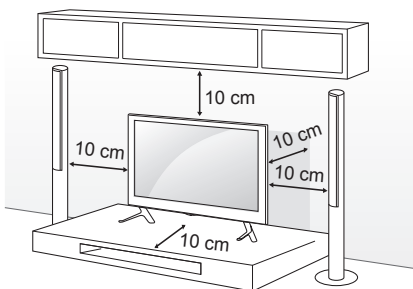

- Conectați cablul de alimentare la o priză de perete.



### ATENȚIE

- Nu așezați televizorul în apropierea surselor de căldură sau pe acestea, deoarece pot apărea incendii sau alte deteriorări.

## Fixarea televizorului pe un perete

(Această caracteristică nu este disponibilă pentru toate modelele.)

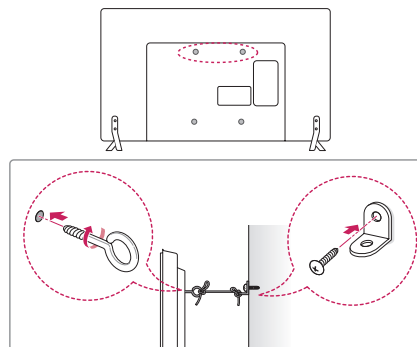

- Introduceți și strângeți șuruburile cu ureche sau suporturile și șuruburile televizorului pe spatele televizorului.
  - Dacă există șuruburi introduse în locul șuruburilor cu ureche, scoateți mai întâi șuruburile.
- Montați consolele de perete cu șuruburi pe perete. Faceți să corespundă locația suportului de perete cu șuruburile cu ureche de pe spatele televizorului.
- Conectați strâns șuruburile cu ureche și suporturile de perete cu o frânghie robustă. Asigurați-vă că mențineți frânghia orizontal față de suprafața plană.



### ATENȚIE

- Nu permiteți copiilor să se urce pe televizor sau să se agațe de acesta.



### NOTĂ

- Utilizați o platformă sau un dulap suficient de puternic și de mare pentru a sprijini televizorul în siguranță.
- Suporturile, șuruburile și frânghiile nu sunt furnizate. Puteți obține accesorii suplimentare de la distribuitorul dvs. local.

## Montarea pe perete

Atașați cu atenție o consolă de montare pe perete opțională la spatele televizorului și instalați consola de montare pe perete pe un perete solid, perpendicular pe podea. Când atașați televizorul la alte elemente ale construcției, vă rugăm să contactați personal calificat.

LG recomandă efectuarea montării pe perete de către un instalator profesionist, calificat.

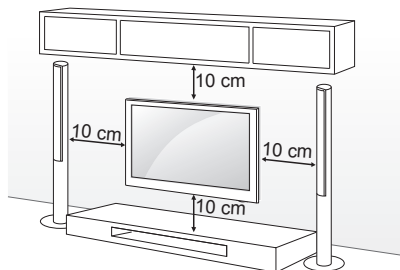

Asigurați-vă că utilizați șuruburi și console de montare pe perete care respectă standardul VESA. Dimensiunile standard pentru kiturile de montare pe perete sunt descrise în tabelul următor.

### Achiziționare separată (Consolă de montare pe perete)

Model	22LB49**	28LB49**
VESA (A x B)	75 x 75	100 x 100
Șurub standard	M4 X L10	M4 X L10
Număr de șuruburi	4	4
Consolă de montare pe perete	LSW140B	LSW140B
Model	32/39LB57**	42/47/50LB57**
	32/39LB58**	42/47/50/55LB58**
VESA (A x B)	200 x 200	400 x 400
Șurub standard	M6	M6
Număr de șuruburi	4	4
Consolă de montare pe perete	LSW240B	LSW440B
	MSW240	MSW240
Model	60LB58**	
VESA (A x B)	400 x 400	
Șurub standard	M6	
Număr de șuruburi	4	
Consolă de montare pe perete	LSW440B	

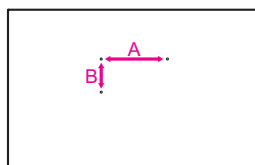

### ! ATENȚIE

- Deconectați mai întâi alimentarea, apoi deplasați sau instalați televizorul. În caz contrar, există pericol de electrocutare.
- Dacă instalați televizorul pe un plafon sau pe un perete înclinat, acesta poate cădea, cauzând răni grave. Utilizați un suport de perete LG autorizat și contactați distribuitorul local sau personal calificat.
- Nu strângeți șuruburile prea tare, deoarece acest lucru poate deteriora televizorul și anula garanția.
- Utilizați șuruburile și suporturile de perete care respectă standardul VESA. Orice deteriorări sau vătămări corporale din cauza utilizării necorespunzătoare sau a utilizării unui accesoriu impropriu nu sunt acoperite de garanție.
- Lungimea șurubului de la suprafața exterioară la carcasa din spate trebuie să fie sub 8mm. (Doar LB49\*\*)

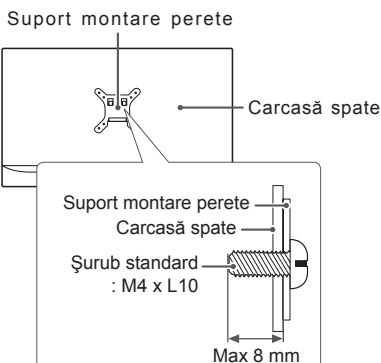

### ! NOTĂ

- Utilizați șuruburile care sunt listate în specificațiile pentru șuruburi ale standardului VESA.
- Kitul suportului de perete include un manual de instalare și componentele necesare.
- Consola de montare pe perete este opțională. Puteți obține accesorii suplimentare de la distribuitorul dvs. local.
- Lungimea șuruburilor poate diferi în funcție de suport. Asigurați-vă că utilizați lungimea adecvată.
- Pentru mai multe informații, consultați manualul furnizat cu suportul de perete.

### ! NOTĂ

- Doar 42LB57\*\*, 42LB58\*\*

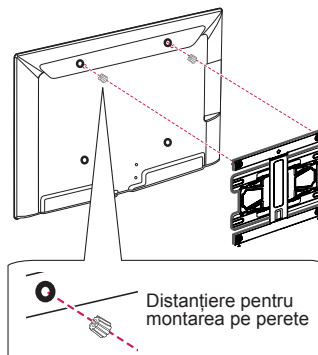



## TELECOMANDĂ

Descrierile din acest manual se bazează pe butoanele de pe telecomandă.

Citiți acest manual cu atenție și utilizați corect televizorul.

Pentru a înlocui bateriile, deschideți capacul pentru baterii, înlocuiți bateriile (AAA de 1,5 V) aliniind capetele ⊕ și ⊖ cu marcajul din interiorul compartimentului și închideți capacul pentru baterii.

Pentru a scoate bateriile, efectuați în ordine inversă acțiunile pe care le-ați făcut pentru instalarea acestora.

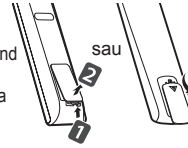

### ATENȚIE

- Nu amestecați baterii vechi cu baterii noi deoarece acest lucru ar putea deteriora telecomanda.
- Telecomanda nu va fi inclusă pe toate piețele de vânzare.

Asigurați-vă că îndreptați telecomanda către senzorul pentru telecomandă de pe televizor.  
(În funcție de model)

	<p><b>TV/RAD</b>  Selectează programul Radio, TV și DTV.</p> <p><b>SUBTITLE</b> Reduce subtitrarea preferată în modul digital.</p> <p><b>Q. MENU</b> Accesează meniurile rapide.</p> <p><b>GUIDE</b> Afișează ghidul de programe.</p> <p><b>AD</b> Apăsând butonul AD, va fi activată funcția de descriere audio.</p> <p><b>INPUT</b>  Modifică sursa de intrare.</p>
	<p><b>LIST</b> Accesează lista de programe salvată.</p> <p><b>Q.VIEW</b> Revine la programul vizionat anterior.</p> <p><b>FAV</b> Accesează lista dvs. de canale preferate.</p> <p><b>INFO</b>  Vizualizează informațiile programului și ecranului curente.</p> <p><b>^ PAGE ^</b> Se deplasează la ecranul anterior sau la cel următor.</p>
	<p><b>SETTINGS</b> Accesează meniurile principale.</p> <p><b>SMART</b>  Accesează meniurile inițiale Smart.</p> <p><b>MY APPS</b>  Afișează lista de Aplicații.</p> <p><b>1 BUTOANE TELETEXT</b> Aceste butoane se utilizează pentru teletext.</p> <p><b>Butoane de navigare</b> (sus/jos/stânga/dreapta) Derulează prin meniuri sau opțiuni.</p> <p><b>OK</b>  Selectează meniurile sau opțiunile și confirmă ceea ce ați introdus.</p> <p><b>BACK</b>  Revine la nivelul anterior.</p> <p><b>EXIT</b> Șterge afișările de pe ecran și revine la vizionarea la televizor.</p> <p><b>APP/*</b> Selectați sursa de meniu dorită MHP TV. (Doar Italy.) (În funcție de model)</p> <p><b>REC/*</b> Începeți înregistrarea și afișați meniul înregistrării. (numai pentru modelele compatibile cu Time Machine<sup>Ready</sup>)</p> <p><b>LIVE TV</b> Revine la LIVE TV.</p>
	<p><b>Butoane de control</b> (■, ▶,   , ◀, ▶) Controlează conținuturi Premium, meniuri Time Machine<sup>Ready</sup> sau SmartShare sau dispozitive compatibile SIMPLINK (USB sau SIMPLINK sau Time Machine<sup>Ready</sup>).</p> <p><b>2 Butoane colorate</b> Acestea accesează funcții speciale în unele meniuri.  : Roșu, : Verde, : Galben, : Albastru)</p>

(În funcție de model)

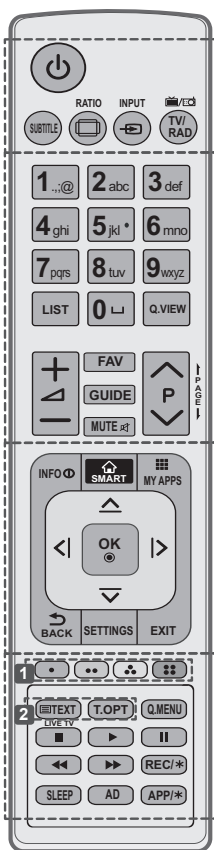

**SUBTITLE** Reduce subtitrarea preferată în modul digital.

**RATIO** Redimensionează o imagine.

**INPUT** Modifică sursa de intrare.

**TV/RAD** Selectează programul Radio, TV și DTV.

**LIST** Accesează lista de programe salvată.

**(Spațiu)** Deschide un spațiu liber pe tastatura ecranului.

**Q.VIEW** Revine la programul vizionat anterior.

**FAV** Accesează lista dvs. de canale preferate.

**GUIDE** Afișează ghidul de programe.

**PAGE** Se deplasează la ecranul anterior sau la cel următor.

**INFO** Vizualizează informațiile programului și ecranului curente.

**SMART** Accesează meniurile inițiale Smart.

**MY APPS** Afișează lista de Aplicații.

**Butoane de navigare** (sus/jos/stânga/dreapta) Derulează prin meniuri sau opțiuni.

**OK** Selectează meniurile sau opțiunile și confirmă ceea ce ați introdus.

**BACK** Revine la nivelul anterior.

**SETTINGS** Accesează meniurile principale.

**EXIT** Șterge afișările de pe ecran și revine la vizionarea la televizor.

**1 Butoane colorate** Acestea accesează funcții speciale în unele meniuri.  
: Roșu, : Verde, : Galben, : Albastru)

**2 BUTOANE TELETEXT** Aceste butoane se utilizează pentru teletext.

**LIVE TV** Revenire la LIVE TV.

**Q. MENU** Accesează meniurile rapide.

**Butoane de control** Controlează conținuturi Premium, meniuri Time Machine<sup>Ready</sup> sau SmartShare sau dispozitive compatibile SIMPLINK (USB sau SIMPLINK sau Time Machine<sup>Ready</sup>).

**REC/\*** Începeți înregistrarea și afișați meniul înregistrării. (numai pentru modelele compatibile cu Time Machine<sup>Ready</sup>)

**SLEEP** Setează temporizatorul de oprire.

**AD** Apăsând butonul AD, va fi activată funcția de descriere audio.

**APP/\*** Selectați sursa de meniu dorită MHP TV. (Doar Italy.) (În funcție de model)

## FOLOSIREA GHIDULUI DE UTILIZARE

Ghidul de utilizare vă permite să accesați mai ușor informațiile detaliate despre televizor.

- 1 Apăsați butonul  **SMART** pentru a accesa meniul inițial Smart.
- 2 Selectați **SETTINGS** → **ASISTENȚĂ**.
- 3 Selectați **Ghid de utilizare** și apăsați **OK** .

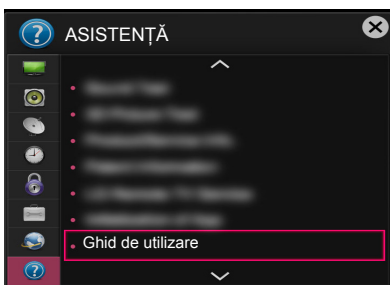

## ÎNTREȚINERE

### Curățarea televizorului

Curățați televizorul în mod regulat pentru a obține cele mai bune performanțe și a prelungi durata de viață a produsului.



#### ATENȚIE

- Mai întâi asigurați-vă că opriți alimentarea și deconectați cablul de alimentare și toate celelalte cabluri.
- Când televizorul este lăsat nesupravegheat și nu este utilizat pentru o perioadă îndelungată, deconectați cablul de alimentare de la priza de perete pentru a împiedica posibile deteriorări din cauza descărcărilor electrice sau supratensiunilor.

### Ecranul, rama, carcasa și suportul

- Pentru a îndepărta praful sau murdăria ușoară, ștergeți suprafața cu o cârpă uscată, curată și moale.
- Pentru a îndepărta murdăria persistentă, ștergeți suprafața cu o cârpă moale umezită în apă curată sau în detergent slab diluat. Apoi ștergeți imediat cu o cârpă uscată.



#### ATENȚIE

- Evitați în orice moment să atingeți ecranul, deoarece acest lucru poate avea drept rezultat deteriorarea ecranului.
- Nu împingeți, nu frecăți și nu loviți suprafața ecranului cu unghia sau cu un obiect ascuțit, deoarece acest lucru poate duce la apariția zgârieturi și la distorsiuni ale imaginilor.
- Nu utilizați substanțe chimice, deoarece acestea pot deteriora produsul.
- Nu pulverizați lichide pe suprafață. Dacă pătrunde apă în televizor, aceasta poate conduce la incendii, electrocutare sau la o funcționare defectuoasă.

### Cablul de alimentare

Îndepărtați în mod regulat praful sau murdăria acumulate pe cablul de alimentare.

## DEPANARE

Problemă	Soluție
Televizorul nu poate fi controlat cu telecomanda.	<ul style="list-style-type: none"> <li>• Verificați senzorul pentru telecomandă de pe produs și încercați din nou.</li> <li>• Verificați să nu existe niciun obstacol între produs și telecomandă.</li> <li>• Verificați dacă bateriile mai funcționează și dacă sunt instalate corect (⊕ la ⊕, ⊖ la ⊖).</li> </ul>
Nu se afișează nicio imagine și nu se produce niciun sunet.	<ul style="list-style-type: none"> <li>• Verificați dacă produsul este pornit.</li> <li>• Verificați conectarea cablului de alimentare la o priză de perete.</li> <li>• Verificați dacă există o problemă la priza de perete, conectând alte produse.</li> </ul>
Televizorul se oprește dintr-o dată.	<ul style="list-style-type: none"> <li>• Verificați setările funcției de control alimentare. Este posibil ca alimentarea să fie întreruptă.</li> <li>• Verificați activarea caracteristicii <b>Standby automat</b> (În funcție de model) / <b>Temporizator oprire / Sleep Timer</b> în setările <b>TIMP</b>.</li> <li>• Dacă nu există semnal când televizorul este pornit, televizorul se va opri automat după 15 minute de inactivitate.</li> </ul>
Când vă conectați la PC (HDMI/DVI), va fi afișat 'Fără semnal' sau 'Format invalid'.	<ul style="list-style-type: none"> <li>• Porniți/opriți televizorul utilizând telecomanda.</li> <li>• Reconnectarea cablului HDMI.</li> <li>• Reporniți PC-ul cu televizorul pornit.</li> </ul>

## SPECIFICAȚII

(În funcție de model)

Specificațiile modului LAN fără fir (TWFM-B006D)	
Standard	IEEE802.11a/b/g/n
Domeniu de frecvențe	2400 - 2483.5 MHz 5150 - 5250 MHz 5725 - 5850 MHz (Pentru non-EU)
Putere de ieșire (Max.)	802.11a: 11 dBm 802.11b: 14 dBm 802.11g: 10.5 dBm 802.11n - 2.4 GHz: 11 dBm 802.11n - 5 GHz: 12.5 dBm
<ul style="list-style-type: none"> <li>• Deoarece canalul de bandă utilizat de țară poate fi diferit, utilizatorul nu poate modifica sau regla frecvența de funcționare și acest produs este setat pentru tabelul de frecvențe regionale.</li> <li>• Acest dispozitiv trebuie instalat și utilizat la o distanță minimă de 20 cm între dispozitiv și corpul dvs. Această frază este o afirmație generală din considerație pentru mediul optim pentru utilizator.</li> </ul>	
<h1>CE 0197</h1>	



# РЪКОВОДСТВО НА ПОТРЕБИТЕЛЯ LED телевизор\*

\* LG LED телевизорът е с LCD екран и LED подсветка.

Прочетете това ръководство внимателно, преди да използвате  
вашето устройство, и го запазете за бъдещи справки.

[www.lg.com](http://www.lg.com)

## ЛИЦЕНЗИ

Поддържаните лицензи може да са различни в зависимост от модела. За повече информация относно лицензите посетете [www.lg.com](http://www.lg.com).



## ИНФОРМАЦИЯ ЗА СОФТУЕР С ОТВОРЕН КОД

За да получите изходния код съгласно GPL, LGPL, MPL и други лицензи с отворен код, съдържащи се в този продукт, посетете уеб сайта <http://opensource.lge.com>.

В допълнение към изходния код можете да изтеглите и всички споменати лицензионни условия, откажи от гаранции и известия във връзка с авторски права.

LG Electronics ще ви предостави отворения изходен код на компактдиск срещу заплащане на разходите по осъществяване на дистрибуция, като например разходите за носители, доставка и обработка, след като изпратите имейл до [opensource@lge.com](mailto:opensource@lge.com). Това предложение важи за период от три (3) години от датата на закупуване на продукта.

## НАСТРОЙКА НА УСТРОЙСТВО ЗА ВЪНШНО УПРАВЛЕНИЕ

За да получите повече информация за настройката на устройството за външно управление, посетете [www.lg.com](http://www.lg.com).

# ИНСТРУКЦИИ ЗА БЕЗОПАСНОСТ



Прочетете внимателно тези инструкции за безопасност, преди да използвате продукта.



## ПРЕДУПРЕЖДЕНИЕ



- Не поставяйте телевизора и дистанционното управление в следните среди:
  - място, изложено на пряка слънчева светлина;
  - зона с висока влажност, например баня;
  - близо до източник на топлина, като печка и други устройства, генериращи топлина;
  - близо до кухненски плотове или овлажнители, където продуктът може лесно да бъде изложен на пара или мазнина;
  - зона, изложена на дъжд или вятър;
  - близо до съдове с вода, например вази.

В противен случай това може да доведе до пожар, токов удар, неизправност или деформиране на продукта.



- Не поставяйте уреда на места, където може да бъде изложен на прах. Това може да предизвика опасност от пожар.

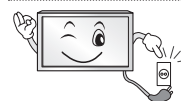

- Изключващо устройство е щепселът за електрическата мрежа. Той трябва да може да се използва по всяко време.



- Не докосвайте щепсела с мокри ръце. Освен това, ако издадените части на щепсела са влажни или са покрити с прах, изсушете щепсела напълно или го почистете от праха. Може да ви удари ток в следствие на прекалената влага.



- Уверете се, че сте свързали захранващия кабел към заземена мрежа. (С изключение на незаземени устройства.) Може да ви удари ток или да се нараните.

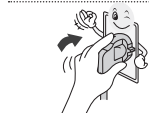

- Фиксирайте напълно захранващия кабел в контакта. Ако захранващият кабел не е фиксиран напълно, може да възникне пожар.



- Уверете се, че захранващият кабел не се допира до горещи предмети, като например печка. Това може да доведе до токов удар или пожар.

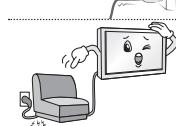

- Не поставяйте тежки предмети или самия продукт върху захранващи кабели. В противен случай това може да доведе до опасност от пожар или токов удар.

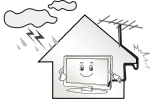

- Огънете кабела на антената между вътрешната и външната част на сградата, за да предотвратите попадането на дъждовни капки в него. Това може да доведе до повреда, причинена от вода, в продукта и да причини токов удар.



- При монтаж на телевизора на стена внимавайте да не го монтирате чрез окачване на захранващия кабел и кабелите за сигнал на гърба на телевизора. Това може да доведе до пожар и токов удар.

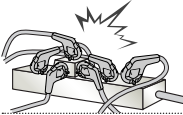

- Не включвайте прекалено много електрически устройства в един електрически контакт с няколко извода. В противен случай това може да доведе до пожар поради прегряване.

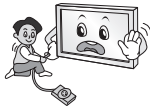

- Не изпускайте продукта и не позволявайте да се преобърне, докато свързвате външни устройства. В противен случай това може да доведе до нараняване или повреда на продукта.



- Пазете опаковъчния материал против влага и пластмасовата опаковка далече от достъпа на деца. Веществата против овлажняване са вредни при поглъщане. При поглъщане на такова вещество по грешка предизвикайте повръщане на пострадалия и го отведете в най-близката болница. Освен това виниловата опаковка може да причини задушаване. Дръжте я далече от достъпа на малки деца.



- Не позволявайте на децата си да се качват върху телевизора или да се прилепват към него. В противен случай той може да падне, което да причини сериозно нараняване.



- Изхвърляйте използваните батерии внимателно, за да не допуснете дете да ги изяде. Ако това се случи, заведете го незабавно на лекар.



- Не поставяйте електрически проводници (като например метален прибор за хранене) в единия край на захранващия кабел, докато другият е свързан с входящия терминал за захранване (стенния контакт). Освен това не докосвайте захранващия кабел веднага след вкарването му в електрическия контакт. Може да ви удари ток. (в зависимост от модела)



- Не поставяйте и не съхранявайте запалими вещества в близост до уреда. Има опасност от експлозия или пожар, причинен от невнимателното поставяне на запалими вещества.



- Не изпускайте метални предмети като например монети, фиби за коса, прибори за хранене или кабели върху уреда, както и запалими предмети като хартия и кибрит. Децата трябва да внимават особено. Може да възникне токов удар, пожар или нараняване. Ако в продукта попадне чужд предмет, изключете захранващия кабел и се свържете със сервизния център.





- Не разпръсквайте вода върху продукта и не го почиствайте със запалимо вещество (разтворите или бензен). Това може да причини пожар или токов удар.



- Не позволявайте удар или падане на предмети върху уреда и не удрайте екрана с предмети. Може да се нараните или продуктът да се повреди.



- Никога не докосвайте този уред или антената по време на гръмотевични бури или светкавици. Може да ви удари ток.

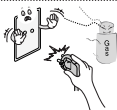

- Никога не докосвайте стенния контакт, когато има изтичане на газ, отворете прозорците и проветрете. Това може да причини пожар чрез искра или възпламеняване.



- Не разглобявайте, поправяйте или променяйте уреда по свое усмотрение. Това може да причини пожар или токов удар. Свържете се със сервизния център за проверка, калибриране или поправка.



- Ако възникне някое от следните състояния, изключете продукта незабавно и се свържете с местния сервизен център:
  - продуктът е бил подложен на удар;
  - продуктът е повреден;
  - в продукта са навлезли чужди предмети;
  - от продукта излиза дим или странна миризма.
 Това може да доведе до опасност от пожар или токов удар.



- Ако възнамерявате да не използвате уреда дълго време, извадете щепсела на захранващия кабел от контакта. Запращането може да причини пожар, а влошаване на качеството на изолационните материали може да стане причина за изтичане на ток, токов удар или пожар.



- Уредът не трябва да бъде излаган на капане или пръскане и върху него не трябва да бъдат поставяни предмети, пълни с течности, като например вази.

- Не поставяйте продукта на стена, ако може да бъде изложен на олио или пръски от олио. Това може да повреди продукта и да доведе до падане поради хлъзгане.



### ВНИМАНИЕ



- Монтирайте уреда на места без радиочестотна енергия.

- Трябва да има достатъчно разстояние между външната антена и захранващите кабели, за да не се допусне тя да се докосва до тях дори ако антената падне. Това може да причини токов удар.



- Не поставяйте продукта на места като нестабилни рафтове или наклонени повърхности. Освен това избягвайте места, където има вибрации или продуктът няма пълна опора. В противен случай той може да падне или да се обърне, което да доведе до нараняване или повреда на продукта.

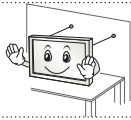

- Ако поставите телевизора на стойка, трябва да предприемете действия да предотвратите преобръщането на продукта. В противен случай той може да падне, което да причини нараняване.

- Ако планирате да монтирате продукта на стена, прикрепете стандартна конзола за монтаж VESA (допълнителни части) към гърба на продукта. Когато монтирате конзолата за стена (допълнителни части) към уреда, прикрепете я внимателно, за да не падне.
- Използвайте само приложенията/ аксесоарите, указани от производителя.



- При монтиране на антената се консултирайте с квалифициран техник. Това може да доведе до опасност от пожар или токов удар.

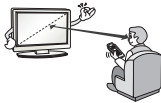

- Препоръчваме да поддържате разстояние, поне 2 до 7 пъти по-голямо от диагонала на екрана, когато гледате телевизия. Ако гледате телевизия за по-продължително време, това може да доведе до замъглено зрение.

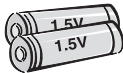

- Използвайте само определения тип батерии. Това може да повреди дистанционното управление.

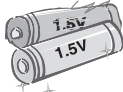

- Не смесвайте стари и нови батерии. Това може да причини прегряване и отичане на батериите.

- Батериите не трябва да бъдат излагани на прекомерна топлина. Дръжте далеч от пряка слънчева светлина, горящ огън и електрически нагревателни уреди.
- НЕ поставяйте акумулаторни батерии в зарядното устройство.



- Уверете се, че няма предмети между дистанционното управление и сензора.



- Сигналът от дистанционното управление може да бъде смутен от слънчева или друга силна светлина. В такъв случай затъмнете помещението.

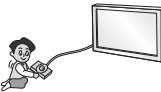

- При свързване на външни устройства като игрални видеоконзоли се уверете, че свързващите кабели са достатъчно дълги. В противен случай, продуктът може да падне, което да доведе до нараняване или повреда на продукта.



- Не изключвайте/включвайте продукта, като изваждате или поставяте захранващия кабел в стенния контакт. (Не използвайте захранващия кабел за ключ.) Това може да причини механична повреда или токов удар.

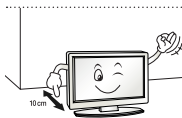

- Спазвайте указанията за монтаж по-долу, за да предотвратите прегряване на продукта.
  - Разстоянието между продукта и стената трябва да е поне 10 см.
  - Не поставяйте продукта на място без вентилация (напр. етажерка или в шкаф).
  - Не поставяйте продукта върху мокет или възглавница.
  - Уверете се, че вентилационните отвори не са блокирани от кърпа или завеса.

В противен случай може да възникне пожар.

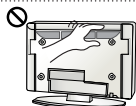

- Внимавайте да не докосвате вентилационните отвори, когато гледате телевизия продължително време, тъй като могат да се нагорещат. Това не се отразява на действието или работните характеристики на продукта.
- Периодично преглеждайте кабела на уреда си и ако външният му вид показва повреда или влошено състояние, извадете захранващия кабел от контакта, прекратете употребата на уреда и сменете захранващия кабел със същата резервна част за подмяна при упълномощен сервизен център.



- Предотвратете събирането на прах върху щифтовете на щепсела или контакта. Това може да предизвика опасност от пожар.

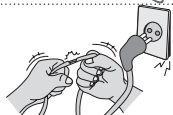

- Предпазвайте захранващия кабел от физически или химически повреди като огъване, прищипване, защипване във врати или настъпване. Обръщайте особено внимание на щепселите, стенните контакти и мястото, където кабелът влиза в уреда.



- Не натискайте силно върху панела с тежки или остри предмети, като например гвоздей, химикалка или молив и не драскайте панела.



- Избягвайте да докосвате екрана или да задържате пръста(ите) си върху него продължително време. Ако го направите, може да причините временни смущения на екрана.



- При почистване на продукта и компонентите му първо изключете захранването и го избършете с мека кърпа. Прилагането на прекомерен натиск може да доведе до драскотини или обезцветяване. Не пръскайте вода и не избърсвайте с влажна кърпа. Никога не използвайте препарат за стъкло, автомобилни или промишлени разредители, абразивни материали или вакса, бензен, спирт и т.н., които могат да повредят продукта и панела. В противен случай това може да доведе до пожар, токов удар или повреда на продукта (деформиране, корозия или повреда).

- Докато този уред е свързан към стенен контакт с променлив ток, връзката с източника на захранването не се прекъсва, дори когато изключите уреда от КЛЮЧА.



- При изключване на кабела хващайте щепсела и ги изваждайте. Ако проводниците в захранващия кабел бъдат прекъснати, това може да причини пожар.



- При преместване на продукта не забравяйте първо да изключите захранването. След това изключете захранващите кабели, кабелите на антената и всички свързващи кабели. Телевизорът или захранващият кабел може да бъдат повредени, което да причини опасност от пожар или токов удар.



- При преместване или разопаковане на продукта работете по двойки, тъй като той е тежък.  
В противен случай може да възникне нараняване.



- Свързвайте се със сервизния център веднъж годишно за почистване вътрешността на уреда.  
Натрупалият се прах може да причини механична неизправност.



- Обслужването трябва да се извършва от квалифицирани техници. Необходим е сервиз, когато уредът е повреден по някакъв начин, като например захранващият кабел или щепсел са повредени, върху уреда е била разлята течност или са паднали предмети, уредът е бил изложен на дъжд, влага, не работи нормално или е бил изпускан.



- Ако продуктът е студен при докосване, е възможно при включването му да се появи леко примигване. Това е нормално и не е признак за наличие на проблем с продукта.



- Панелът е високотехнологичен продукт с разделителна способност от два до шест милиона пиксела. Може да виждате малки черни точки и/или точки с ярки цветове (червени, сини или зелени) С РАЗМЕР 1 ррт на панела. Това не е неизправност и не оказва влияние върху производителността и надеждността на продукта.  
Този феномен възниква и при продукти от други производители и не е причина за замяна или възстановяване на платената сума.



- Можете да виждате различна яркост или цветовете на панела в зависимост от позицията на гледане (ляво/дясно/горе/долу).  
Този феномен възниква поради характеристиките на панела. Той няма връзка с производителността на продукта и не представлява неизправност.

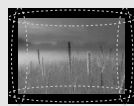

ВЪЛГАРСКИ

- Показването на неподвижни изображения (напр. излъчване на лого на канал, екранно меню, сцена от видеоигра) за продължителен период от време може да причини повреждане на екрана, което да доведе до запазване на изображението, известно като слепване на изображението. Гаранцията на продукта не покрива слепване на изображение.  
Избягвайте на екрана на телевизора ви да стои неподвижно изображение продължително време (2 или повече часа за LCD, 1 или повече часа за плазмени телевизори).  
Освен това ако гледате телевизия със съотношение 4:3 продължително време, може да възникне слепване на изображението в граничните области на панела.  
Този феномен възниква и при продукти от други производители и не е причина за замяна или възстановяване на платената сума.

#### Генериран звук

“Лукащ” звук: пукащият звук, който чувате при гледане на телевизия или изключване на телевизора, се създава от синтетичното топлинно притискане, причинено от температурата и влажността. Този шум е обичаен за устройства с необходима топлинна деформация. Шум от електрическата мрежа/бръмчене в панела: ниските нива на шум се генерират от високоскоростно превключващата се верига, която доставя голяма част от енергията за работата на устройството. Степента зависи от конкретното устройство  
Този шум не се отразява върху експлоатацията и надеждността на продукта.

**ЗАБЕЛЕЖКА**

- Възможно е вашият телевизор да изглежда различно от този на показаното изображение.
- OSD ( екранното меню) на вашия телевизор може леко да се различава от това, показано в ръководството.
- Наличните менюта и опции може да се различават от входния източник или модела на устройството, което използвате.
- В бъдеще е възможно към този модел телевизори да се добавят нови функции.
- За да намалите консумираната електрическа енергия, можете да оставите телевизора в режим на готовност. Ако за известно време не гледате телевизия, трябва да го изключвате от захранващия му бутон, за да намалявате консумираната електрическа енергия.
- Консумираната електрическа енергия по време на употреба може да се понижи значително, ако намалите нивото на яркост на телевизора и това съответно ще понижи и общите разходи от използване на уреда.

## АСЕМБЛИРАНЕ И ПОДГОТОВКА

### Разопаковане

Проверете дали в комплекта са включени следните елементи. Ако някои от аксесоарите липсват, се свържете с местния представител на мястото, откъдето сте закупили проектора. Илюстрациите в това ръководство може да се различават от действителния продукт и артикул.

**ВНИМАНИЕ**

- За да осигурите безопасността и продължителната експлоатация на продукта, не използвайте никакви неодобрени елементи.
- Всяка повреда или щети, нанесени вследствие използването на неодобрени елементи, не се обхващат от гаранцията.
- Някои модели имат поставено тънко покритие върху екрана, което не трябва да се сваля.

**ЗАБЕЛЕЖКА**

- Артикулите, предоставени заедно с продукта ви, може да са различни в зависимост от модела.
- Продуктовите спецификации или съдържанието на това ръководство може да се променят без предизвестие поради актуализиране на функции на продукта.
- За оптимална връзка HDMI кабелите и USB устройствата трябва да разполагат с фасети с плътност под 10 мм и ширина 18 мм. Използвайте удължителен кабел, който поддържа USB 2.0, ако USB кабелът или USB паметта не се побира в USB порта на телевизора ви.

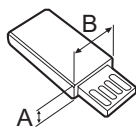
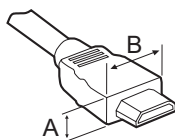

\*A ≤ 10 мм

\*B ≤ 18 мм

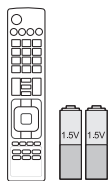

**Дистанционно управление и батерии (AAA)**



**Ръководство на притежателя**



**Държач на кабели**

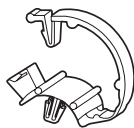

**Управление на кабелите  
2EA**  
(Само LB57\*\*, LB58\*\*-ZA/  
ZB/ZG/ZJ)



**Основа на стойката  
(Само LB49\*\*-ZH)**



**Основа на стойката  
(Само LB49\*\*-ZB/ZG)**



**Основа на стойката  
(Само LB57\*\*, LB58\*\*-ZA/  
ZB/ZG/ZJ)**

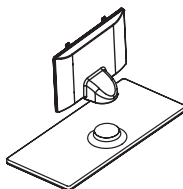

**Корпус на стойката /  
основа на стойката  
(Само LB58\*\*-ZM)**



**Захранващ кабел  
(Само LB57\*\*, LB58\*\*)**

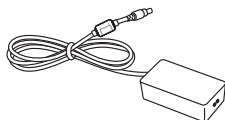

**Захранващ кабел / DC адаптер**  
(Само LB49\*\*)



**Винтове за стойката**  
2 EA, M4 x L10  
(Само 28LB49\*\*-ZH)



**Винтове за стойката**  
4EA, M4 x L14  
(Само 39/42/47/50/55LB57\*\*,  
39/42/47/50/55LB58\*\*-  
ZA/ZB/ZG/ZJ,  
42/47/50/55/60LB58\*\*-ZM)



**Винтове за стойката**  
2EA, M4 x L20  
(Само 32/39LB58\*\*-ZM)  
4EA, M4 x L20  
(Само 32LB57\*\*,  
32LB58\*\*-ZA/ZB/ZG/ZJ)



**Винтове за стойката**  
4EA, M4 x L20  
(Само LB58\*\*-ZM)



**Дистанционни втулки за монтаж на стена**  
2EA  
(Само 42LB57\*\*, 42LB58\*\*)



**Гумичка**  
2EA  
(Само LB58\*\*-ZM)

## Закупува се отделно

С цел повишаване на качеството самостоятелно закупените артикули могат да се променят или актуализират без предизвестие.

За да закупите такива, се обърнете към местния представител.

Тези устройства работят само с определени модели.

Наименованието на модела или дизайна му могат да се променят в зависимост от надстройката на функциите на продукта или фактори и условия, свързани с производителя.

<b>AN-MR500</b> Дистанционно управление Magic	<b>AN-WF500</b> Wi-Fi/Bluetooth ключ за порт	<b>AN-VC5**</b> Камера за видео разговори
<b>Аудио принадлежност</b> <b>LG</b>	<b>Tag On</b>	

\* Можете да използвате дистанционното управление Magic и аудио устройство LG Audio (Безжично) само когато използвате Wi-Fi/Bluetooth ключ за порт.



## Части и бутони

Тип А: LB49\*\*-ZH, LB57\*\*,  
LB58\*\*-ZA/ZB/ZG/ZJ



Тип В: LB49\*\*-ZB/ZG



Тип С: LB58\*\*-ZM



- 1 Интелигентен сензор - Настройва качеството на изображението съобразно с околната среда.
- 2 Джойстик бутон - Този бутон се намира под екрана на телевизора.



**ЗАБЕЛЕЖКА**

- Можете да настроите индикатора на захранването да се включва или изключва, като изберете **ОПЦИЯ** от началното меню.

**Ползване на джойстик бутона**

Можете да настроите функциите на телевизора чрез натискане или преместване на джойстик бутон нагоре, надолу, наляво или надясно.

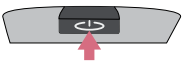
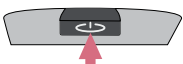
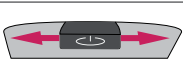
**Основни функции**

	Включване	Когато телевизорът е изключен, поставете пръст на джойстик бутон, натиснете веднъж и го освободете.
	Изключване	Когато телевизорът е включен, поставете пръст на джойстик бутон, натиснете веднъж за няколко секунди и го освободете. (Но, ако на екрана е наличен бутон Меню, натискането и задържането на джойстик бутон ще ви позволи да излезете от Меню.)
	Контрол на силата на звука	Ако поставите пръст на джойстик бутон и го преместите наляво или надясно, можете да регулирате желаното ниво на силата на звука.
	Управление на програми	Ако поставите пръст на джойстик бутон и го натиснете нагоре или надолу, можете да превъртате през запазените програми.





**ЗАБЕЛЕЖКА**

- Когато пръстът ви е над бутон на джойстика и го превключвате нагоре, надолу, наляво или надясно, внимавайте да не натиснете бутон на джойстика. Ако първо натиснете бутон на джойстика, няма да можете да регулирате нивото на силата на звука и да записвате програми.

**Регулиране на менюто**

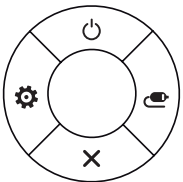
Когато телевизорът е включен, натиснете джойстик бутон веднъж.

Можете да регулирате елементите на Менюто (☉, ⚙, ✕, 📺), като местите джойстик бутон нагоре, надолу, наляво или надясно.

		<b>Изключване на телевизора</b>	Изключване на захранването.
		<b>Настройки</b>	Достъп до главното меню.
		<b>Затваряне</b>	Изтрива всичко на екрана и се връща на телевизионен режим.
		<b>Списък на входовете</b>	Сменя входния източник.

## Повдигане и преместване на телевизора

Когато премествате или повдигате телевизора, прочетете следната информация, за да предотвратите надраскване или повреда и да осигурите безпроблемно транспортиране, независимо от модела и размера на телевизора.



### ВНИМАНИЕ

- Винаги избягвайте да докосвате екрана, тъй като това може да доведе до повреда на екрана.
- Препоръчително е да премествате телевизора в кутията или опаковъчния материал, в който първоначално е бил доставен.
- Преди да местите или повдигате телевизора, изключете захранващия и всички останали кабели.
- Когато държите телевизора, екранът трябва да е поставен с лице, не насочено към вас, за да го предпазите от повреда.

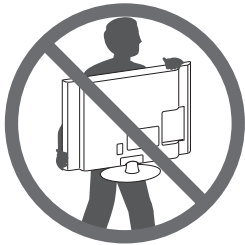

- Придържайте добре горната и долната страна на рамката на телевизора. Не докосвайте прозрачната част, високоговорителя или решетъчната зона на високоговорителя.

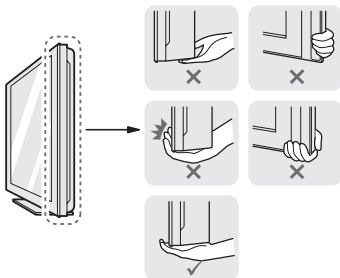

- Когато транспортирате голям телевизор, са необходими поне 2 души.
- Когато носите телевизора, го дръжте, както е показано на следната фигура.

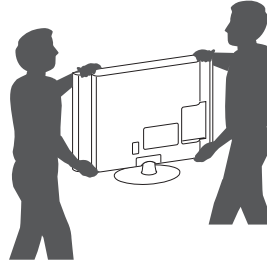

- Когато транспортирате телевизора, не го излагайте на раздрусване или прекомерна вибрация.
- Когато транспортирате телевизора, го дръжте в изправено положение, никога не го обръщайте на една страна и не го наклоняйте вляво или вдясно.
- Не прилагайте прекомерен натиск, за да не причините огъване/пречупване на конзолата на корпуса, тъй като това може да повреди екрана.
- При управление на телевизора внимавайте да не повредите подаващия се джойстик бутон.

## Монтаж на маса

- 1 Повдигнете и завъртете телевизора в изправена позиция върху маса.
  - Оставете разстояние от 10 см (минимум) от стената, за да осигурите необходимата вентилация.

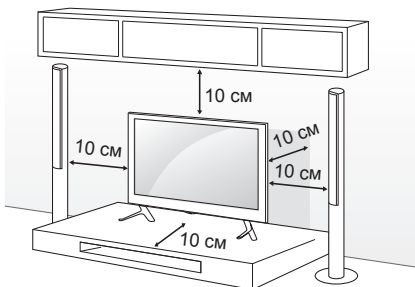

- 2 Включете захранващия кабел в стенен контакт.



### ВНИМАНИЕ

- Не поставяйте телевизора близо до или върху топлинни източници, тъй като това може да причини пожари или други щети.

## Застопоряване на телевизора към стена

(Тази характеристика не се предлага за всички модели.)

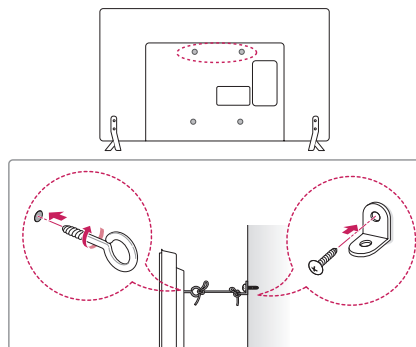

- 1 Поставете и затегнете шарнирните болтове или конзолите и болтовете на гърба на телевизора.
  - Ако на нивото на шарнирните болтове има поставени болтове, най-напред извадете болтовете.
- 2 Монтирайте конзолите на стената с помощта на болтовете. Напаснете местоположението на конзолата за стена с шарнирните болтове на гърба на телевизора.
- 3 Напаснете местоположението на конзолата за стена с шарнирните болтове на гърба на телевизора. Непременно дръжете въжето хоризонтално спрямо повърхността.



### ВНИМАНИЕ

- Не допускайте качване или овесване на деца на телевизора.



### ЗАБЕЛЕЖКА

- Използвайте достатъчно устойчива и голяма платформа или шкаф, за да осигурите поддръжка за телевизора.
- Не се предоставят конзоли, болтове и въжета. Можете да получите допълнителни аксесоари от местния дилър.

## Монтаж на стена

Внимателно монтирайте допълнителна конзола за стена на гърба на телевизора и след това на здрава стена, перпендикулярно спрямо пода. Когато монтирате телевизора на повърхности от други строителни материали, моля, обърнете се към квалифицирани специалисти.

LG препоръчва монтажът на стена да се извърши от квалифициран професионалист.

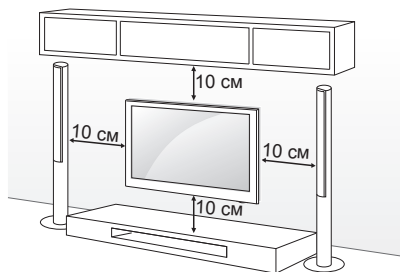

Непременно използвайте винтове и конзоли за стена, които отговарят на стандартите VESA. В следната таблица са представени стандартните размери на комплектите при монтаж на стена.

### Закупува се отделно (конзола за монтаж на стена)

<b>Модел</b>	22LB49**	28LB49**
<b>VESA (A x B)</b>	75 x 75	100 x 100
<b>Стандартен винт</b>	M4 X L10	M4 X L10
<b>Брой винтове</b>	4	4
<b>Конзола за монтиране на стена</b>	LSW140B	LSW140B
<b>Модел</b>	32/39LB57** 32/39LB58**	42/47/50LB57** 42/47/50/55LB58**
<b>VESA (A x B)</b>	200 x 200	400 x 400
<b>Стандартен винт</b>	M6	M6
<b>Брой винтове</b>	4	4
<b>Конзола за монтиране на стена</b>	LSW240B MSW240	LSW440B MSW240
<b>Модел</b>	60LB58**	
<b>VESA (A x B)</b>	400 x 400	
<b>Стандартен винт</b>	M6	
<b>Брой винтове</b>	4	
<b>Конзола за монтиране на стена</b>	LSW440B	

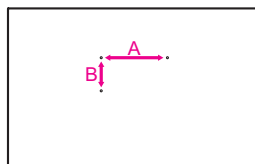

**ВНИМАНИЕ**

- Най-напред изключете захранването и след това преместете или монтирайте телевизора. В противен случай може да възникне токов удар.
- Ако монтирате телевизора на тавана или на стена под наклон, може да падне и да причини сериозно нараняване. Използвайте одобрени от LG конзоли за монтаж на стена и се обръщайте към местния представител или квалифициран специалист.
- Не пренатягайте винтовете, тъй като това може да причини повреда на телевизора и да доведе до отпадане на гаранцията ви.
- Използвайте винтове и конзоли за стена, които отговарят на стандарта VESA. Всяка повреда или нараняване поради неправилна употреба или използване на неподходящ аксесоар не се обхващат от гаранцията.
- Дължината на винтовете от външната повърхност на задния капак трябва да е под 8mm. (Само LB49\*\*)

Стенна конзола

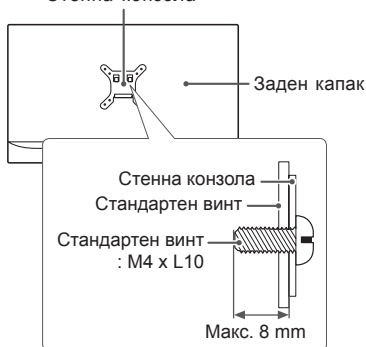

БЪЛГАРСКИ

**ЗАБЕЛЕЖКА**

- Използвайте винтовете, които са посочени в спецификацията на винтовете на стандарта VESA.
- Комплектът за монтаж на стена съдържа ръководство за инсталация и необходимите за целта части.
- Конзолата за монтаж на стена е допълнително оборудване. Можете да получите допълнителни аксесоари от местния дилър.
- Дължината на винтовете може да е различна в зависимост от конзолата за стена. Уверете се, че използвате подходящата дължина.
- Допълнителна информация ще откриете в ръководството, предоставено със стойката за стена.

**ЗАБЕЛЕЖКА**

- Само 42LB57\*\*, 42LB58\*\*

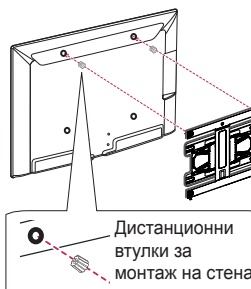

## ДИСТАНЦИОННО УПРАВЛЕНИЕ

Описанията в това ръководство съответстват на бутоните на дистанционното управление.

Моля, прочетете внимателно това ръководство и използвайте правилно телевизора.

За да смените батериите, отворете капака на батериите, сменете батериите (1,5 V AAA), като внимавате краищата ⊕ и ⊖ да съвпадат, и затворете капака.

За да извадите батериите, извършете действията за поставяне в обратна посока.

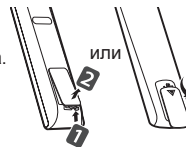

### ВНИМАНИЕ

- Не смесвайте стари с нови батерии, тъй като това може да повреди дистанционното управление.
- Дистанционното устройство няма да бъде включено за всички пазари.

Винаги насочвайте дистанционното управление към сензора за дистанционно управление на телевизора. (В зависимост от модела)

	<p><b>TV/RAD</b>  Избира радио, телевизионна и DTV програма.</p> <p><b>SUBTITLE</b> Преобразува избраните от вас субтитри в цифров режим.</p> <p><b>Q.MENU</b> Влизате в бързите менюта.</p> <p><b>GUIDE</b> Показва справочника за програми.</p> <p><b>AD</b> Чрез натискането на бутон AD, функцията аудио описания ще се включи.</p> <p><b>INPUT</b> Сменя входа.</p>
	<p><b>LIST</b> Влизате в списъка със записани програми.</p> <p><b>Q.VIEW</b> Връщате се на предишно гледаната програма.</p> <p><b>FAV</b> Влизате в списъка си с любими канали.</p> <p><b>INFO</b>  Преглеждате информацията на текущо избраната програма и екран.</p> <p><b>^ PAGE v</b> Премествате се на предишния или на следващия екран.</p>
	<p><b>SETTINGS</b> Влизате в главните менюта.</p> <p><b>SMART</b>  Влизате в началните менюта на „Smart“.</p> <p><b>MY APPS</b>  Показва списъка с приложения.</p>
	<p><b>1 БУТОНИ ЗА ТЕЛЕТЕКСТ</b> Тези бутони се използват за телетекст.</p> <p><b>Бутони за навигация</b> (нагоре/надолу/вляво/вдясно) <b>Превъртат</b> през менюта или опции.</p> <p><b>OK</b>  Избирате менюта или опции и потвърждавате своя избор.</p> <p><b>BACK</b>  Връщате се на предишното ниво.</p> <p><b>EXIT</b> Изтрива всичко на екрана и се връща на телевизионен режим.</p> <p><b>APP/*</b> Избира източник на MHP ТВ меню. (Само в Италия) (в зависимост от модела)</p> <p><b>REC/*</b> Започвате да записвате и се извежда менюто за запис. (поддържа се само от модела Time Machine<sup>Ready</sup>)</p> <p><b>LIVE TV</b> Връщате се на LIVE TV.</p>
	<p><b>Бутони за управление</b>  Управлявате менютата за платено съдържание, Time Machine<sup>Ready</sup> или SmartShare или устройствата, съвместими със SIMPLINK (USB или SIMPLINK или Time Machine<sup>Ready</sup>).</p> <p><b>2 Цветни бутон</b> С тях влизате в специални функции на някоя менюта. : червен, : зелен, : жълт, : син)</p>

(В зависимост от модела)

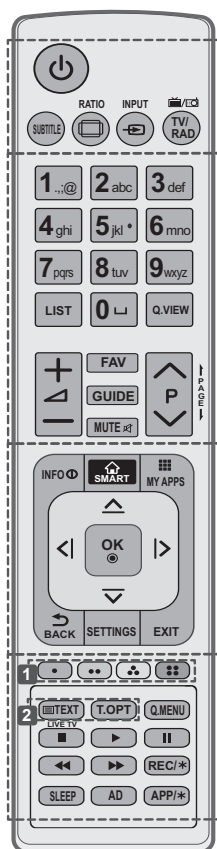



БЪЛГАРСКИ

<b>SUBTITLE</b>	Преобразува избраните от вас субтитри в цифров режим.
<b>RATIO</b>	Преоразмеряват изображението.
<b>INPUT</b>	Сменя входа.
<b>TV/RAD</b>	Избира радио, телевизионна и DTV програма.
<b>LIST</b>	Влизате в списъка със записани програми.
<b>[ ] (Интервал)</b>	Отваря празна позиция на клавиатурата на екрана.
<b>Q.VIEW</b>	Връщате се на предишно гледаната програма.
<b>FAV</b>	Влизате в списъка си с любими канали.
<b>GUIDE</b>	Показва справочника за програми.
<b>PAGE</b>	Премествате се на предишния или на следващия екран.
<b>INFO</b>	Преглеждате информацията на текущо избраната програма и екран.
<b>SMART</b>	Влизате в началните менюта на „Smart“.
<b>MY APPS</b>	Показва списъка с приложения.
<b>Бутони за навигация</b>	(нагоре/надолу/вляво/вдясно) Превъртате през менюта или опции.
<b>OK</b>	Избирате менюта или опции и потвърждавате своя избор.
<b>BACK</b>	Връщате се на предишното ниво.
<b>SETTINGS</b>	Влизате в главните менюта.
<b>EXIT</b>	Изтрива всичко на екрана и се връща на телевизионен режим.
<b>1 Цветни бутон</b>	С тях влизате в специални функции на някои менюта. (●): червен, (●●): зелен, (●●●): жълт, (●●●●): син)
<b>2 БУТОНИ ЗА ТЕЛТЕКСТ</b>	Тези бутони се използват за телетекст.
<b>LIVE TV</b>	Връщате се на LIVE TV.
<b>Q.MENU</b>	Влизате в бързите менюта.
<b>Бутони за управление</b>	(■, ▶, II, ◀, ▶▶) Управляват менюта за платено съдържание, Time Machine <sup>Ready</sup> или SmartShare или устройства, съвместими със SIMPLINK (USB или SIMPLINK или Time Machine <sup>Ready</sup> ).
<b>REC/*</b>	Започват да записват и се извежда менюто за запис. (поддържа се само от модела Time Machine <sup>Ready</sup> )
<b>SLEEP</b>	Настройка на Sleep таймера.
<b>AD</b>	Чрез натискането на бутон AD, функцията аудио описания ще се включи.
<b>APP/*</b>	Избира източник на MHP ТВ меню. (Само в Италия) (в зависимост от модела)



## ИЗПОЛЗВАНЕ НА ТОВА РЪКОВОДСТВО НА ПОТРЕБИТЕЛЯ

Ръководството на потребителя ви позволява по-лесен достъп до подробната информация за телевизора.

- 1 Натиснете бутона  **SMART** за достъп до началното меню на „Smart“.
- 2 Изберете **SETTINGS** → **ПОДДРЪЖКА**.
- 3 Изберете **Ръководство на потребителя** и натиснете **OK** .

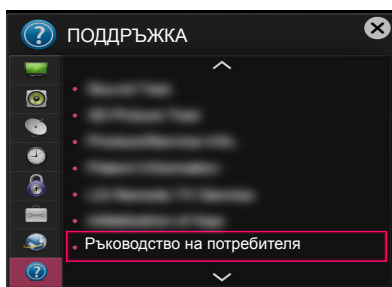

## ПОДДРЪЖКА

### Почистване на вашия телевизор

Редовно актуализирайте и почиствайте своя телевизор, за да го поддържате в най-добра форма и да удължите максимално неговото полезно действие.



#### ВНИМАНИЕ

- Най-напред непременно изключете захранването и изключете захранващия и всички останали кабели.
- Когато телевизорът бъде оставен без надзор и не се използва продължително време, изключвайте захранващия кабел от стенния контакт, за да предотвратите евентуална повреда по време на буря със светкавици или токови удари.

### Екран, рамка, шкаф и стойка

- За да отстраните прах или леки замърсявания, забършете повърхността със суха, чиста и мека кърпа.
- За да отстраните основните замърсявания, забършете повърхността с мека кърпа, напоена в чиста вода или разреден разтвор на почистващ препарат. След това незабавно забършете със суха кърпа.



#### ВНИМАНИЕ

- Винаги избягвайте да докосвате екрана, тъй като това може да доведе до повреда на екрана.
- Не натискайте, търкайте и не потупвайте повърхността на екрана с нокът или остър предмет, тъй като това може да причини надрасквания и изкривяване на изображенията.
- Не използвайте никакви химически вещества, тъй като това може да повреди продукта.
- Не пръскайте течност по повърхността. Ако в телевизора проникне вода, това може да причини пожар, токов удар или повреда.

### Захранващ кабел

Редовно почиствайте натрупалите се замърсявания или прах върху захранващия кабел.

## ОТСТРАНЯВАНЕ НА НЕИЗПРАВНОСТИ

Проблем	Решение
Не мога да управлявам телевизора от дистанционното управление.	<ul style="list-style-type: none"> <li>Проверете сензора на дистанционното управление и опитайте отново.</li> <li>Проверете дали няма препятствие между телевизора и проектора и дистанционното управление.</li> <li>Проверете дали батериите работят, както и дали са поставени правилно (⊕ с ⊕, ⊖ с ⊖).</li> </ul>
Не се показва изображение и не се чува никакъв звук.	<ul style="list-style-type: none"> <li>Проверете дали телевизорът е включен.</li> <li>Проверете дали захранващият кабел е включен в контакт на стената.</li> <li>Проверете дали няма проблем с контакта на стената, като включите в него други уреди.</li> </ul>
Телевизорът се изключва внезапно.	<ul style="list-style-type: none"> <li>Проверете настройките на захранването. Възможно е да има смущения в захранването.</li> <li>Проверете дали функцията <b>Авто режим гот.</b>(в зависимост от модела) / <b>Време изкл. / Sleep Таймер</b> е активирана в настройките на <b>ВРЕМЕ</b>.</li> <li>Ако докато телевизорът е включен не се произведе никакъв сигнал, телевизорът ще се изключи автоматично след 15 минути на неактивност.</li> </ul>
Когато свързвате с компютър (HDMI / DVI), ще се появи съобщението "Няма сигнал" или "Невалиден формат".	<ul style="list-style-type: none"> <li>Изключете/включете телевизора с помощта на дистанционното управление.</li> <li>Включете отново HDMI кабела.</li> <li>Рестартирайте компютъра, докато телевизорът е включен.</li> </ul>

## СПЕЦИФИКАЦИИ

(В зависимост от модела)

Спецификации на модула за безжична LAN (TWFM-B006D)	
Стандартен	IEEE802.11a/b/g/n
Честотен обхват	от 2400 до 2483.5 MHz от 5150 до 5250 MHz от 5725 до 5850 MHz (3а страни извън ЕС)
Изходяща мощност (макс.)	802.11a: 11 dBm 802.11b: 14 dBm 802.11g: 10.5 dBm 802.11n - 2.4 GHz: 11 dBm 802.11n - 5 GHz: 12.5 dBm
<ul style="list-style-type: none"> <li>Тъй като честотният канал, използван в дадена страна, може да е различен, потребителят не може да променя или настройва работната честота, затова устройството е настроено спрямо регионалната честотна таблица.</li> <li>Това устройство трябва да се инсталира и да се работи с него, като минималното разстояние между него и вашето тяло трябва да е 20 см. Това изречение се включва към общата декларация, във връзка с потребителската среда.</li> </ul>	
<h1>CE 0197 ⚠</h1>	



# KASUTUSJUHEND LED TV\*

\* LG LED TV kasutab LED-taustvalgusega LCD-ekraani.

Enne seadme kasutamist lugege see kasutusjuhend hoolikalt läbi ning hoidke see hilisemaks kasutamiseks alles.

[www.lg.com](http://www.lg.com)

## LITSENTSID

Toetatavad litsentsid sõltuvad mudelist. Lisateavet litsentside kohta leiate aadressilt [www.lg.com](http://www.lg.com).



## AVATUD LÄHTEKODIGA TARKVARA MÄRKUS

Selles tootes olevate GPL, LGPL, MPL ja muude vabatarvaralitsentside saamiseks külastage veebsaiti <http://opensource.lge.com>.

Lisaks lähtekoodile on allalaadimiseks saadaval ka kõik viidatud litsentsitingimused, garantii lahtiütlused ja autoriõigused.

Kui saadate e-kirja aadressil [opensource@lge.com](mailto:opensource@lge.com) ja esita päringu, annab LG Electronics avatud lähtekoodi CD-plaadil tasuta eest, mis katab sellise levitusmeetodi kulud (kandja-, tarne- ja käsitsemiskulud). Pakkumine kehtib kolm (3) aastat, alates toote ostukuupäevast.

## VÄLISJUHTSEADME HÄÄLESTAMINE

Välisjuhtseadme häälestamise kohta lisateabe saamiseks külastage veebilehte [www.lg.com](http://www.lg.com).

## OHUTUSJUHISED



Palun lugege enne toote kasutamist järgmised ettevaatusabinõud hoolikalt läbi.

### HOIATUS



- Ärge asetage telerit ja kaugjuhtimispulti järgmistesse keskkondadesse.
  - Otsese päikesevalguse kätte
  - Suure niiskusega ruumi, nagu vannituba
  - Küttekahade lähedale, nagu ahjud ja muud soojust kiirgavad seadmed
  - Köögilauale või õhuniisuti lähedusse, kus teler võib jääda auru kätte või sellele võib tilkuda õli
  - Vihma või tuule kätte
  - Veeanumate lähedusse, nagu lillevaasid

Vastasel juhul võite põhjustada tulekahju, saada elektrilöögi või toodet kahjustada.



- Ärge asetage toodet sinna, kus see võib toimuda. See võib põhjustada tulekahju!

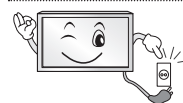

- Voolukaabel on lahutusseade. Kaabel peab jääma vabalt kasutatavaks.



- Ärge puudutage toitekaablit märgade kätega. Lisaks, kui kaabli kontakt on märg või tolmuga kattunud, kuivatage toitekaabel või eemaldage tolm. Võite liigse niiskuse tõttu saada surmava elektrilöögi.

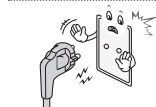

- Veenduge, et ühendate toitekaabli maandatud vooluvõrku. (V.a seadmed, mis pole maandatud.) Võite saada elektrilöögi või viga.



- Kinnitage toitekaabel täielikult. Kui toitekaabel pole täielikult kinnitatud, võib tekkida tulekahju.



- Veenduge, et toitekaabel ei puutu kokku kuumade esemetega nagu nt küttekahad. See võib põhjustada tulekahju või elektrilöögi!

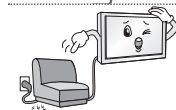

- Ärge asetage toitekaablile raskeid esemeid, samuti ärge jätke seda toote alla. Vastasel juhul võib see põhjustada tulekahju või elektrilöögi.

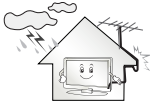

- Paigaldage antennikaabel hoone sise- ja väliskülje vahele, et vältida vihma-vee sissevoolamist. Vastasel juhul võib see põhjustada tootes veekahjusid ning anda elektrilöögi.



- Teleri seinale paigaldamisel ärge riputage seda seinale toite- ja signaalkaablite abil. Vastasel juhul võib see põhjustada tulekahju ja elektrilöögi.

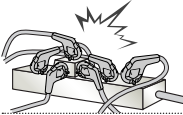

- Ärge ühendage ühte pikenduspesa liiga palju elektriseadmeid. Vastasel juhul võib pikenduspesa üle kuumeneda ja tulekahju põhjustada.

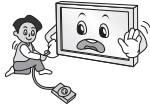

- Välisseadmete ühendamisel ärge laske tootel ümber kukkuda. Vastasel juhul võite toodet kahjustada või end vigastada.



- Hoidke pakendis olev niiskusvastane materjal ja vinüülpakend lastele kättesaamatus kohas. Niiskusvastased materjalid on allaneelamisel tervisele ohtlikud. Allaneelamise korral tuleb kutsuda esile oksendamine ja pöörduda haiglasse. Lisaks võib vinüülpakend põhjustada lämbumist. Vältige selle sattumist laste kätte.



- Ärge lubage lastel teleri otsa ronida. Vastasel juhul võib teler pikali kukkuda ja vigastusi põhjustada.



- Käidelge kasutatud patareid vastavalt nõuetele ja ärge lubage lastel neid alla neelata. Kui laps patarei alla neelab, pöörduge viivitamatult arsti poole.



- Ärge sisestage toitekaablisse elektrit juhtivaid esemeid (näiteks metallist söögipulkasid), kui kaabli teine ots on ühendatud pistikupessa. Samuti ärge katsuge toitekaablit vahetult pärast selle ühendamist pistikupessa. Võite saada surmava elektrilöögi. (Sõltub mudelist)



- Ärge asetage tuleohtlikke aineid toote lähedal ega hoidke neid sellel. Tuleohtlike ainete hoolimatul käsitsemisel on oht plahvatuse või tulekahju tekkeks.



- Ärge laske tootesse kukkuda metallist esemeid nagu nt münte, juukse- nõelu, söögipulkasid või traate, või kergsüttivaid esemeid nagu nt paber ja tikud. Erilisel tuleb silmas pidada lapsi. Võib tekkida elektrilöök, tulekahju või vigastused. Kui seadmesse on kukkunud võõrkeha, tõmmake toitekaabel välja ja võtke ühendust teeninduskusega.



- Ärge pihustage tootele vett ega hõõruge seda kergesti süttiva ainega (värvi- vedeldi või benseen). Võib tekkida tulekahju või elektrilöök.



- Ärge lööge toodet millegi vastu ning ärge laske ühelgi esemel tootesse ega ekraani vastu kukkuda. Võite saada vigastada või kahjustada toodet.



- Ärge kunagi puutuge seda toodet ega antenni äikesetormi ajal. Võite saada surmava elektrilöögi.



- Ärge kunagi puutuge seinakontakti gaasilekke esinemise ajal. Avage aknad ning tuulutage ruumi. Säde võib põhjustada tulekahju või põletusi.



- Ärge võtke seadet lahti, parandage ega muutke seda ise. Võib tekkida tulekahju või elektrilöök. Kontrollimiseks, kalibreerimiseks või parandamiseks pöörduge teeninduskeskusesse.



- Järgmistel juhtudel eraldage toode viivitamatult elektrivõrgust ja võtke ühendust kohaliku teeninduskeskusega.
  - Toode on saanud löögi
  - Toodet on kahjustatud
  - Võõrkehad on kukkunud tootesse
  - Toode suitseb või eritab kummalist lõhna
 See võib põhjustada tulekahju või elektrilöögi.



- Kui te toodet pikema aja vältel ei kasuta, eraldage see vooluvõrgust. Tolmuga kattumine võib põhjustada tulekahju ning isolatsiooni kahjustamine võib põhjustada elektrilekke, elektrilöögi või tulekahju.



- Vältige seadme kokkupuutumist veetilgade või -pritsmetega ning ärge asetage seadme peale vedelikuga täidetud esemeid, näiteks vaase.

- Ärge paigaldage toodet seinale, kui toode võib õli või õliuduga kokku puutuda. See võib toodet kahjustada ning põhjustada toote mahakukkumist.



### ETTEVAATUST



- Paigaldage toode paika, kus ei esine raadiolaineid.

- Välisantenni ja elektriliinide vahele peab jääma piisavalt ruumi, et vältida nende kokkupuutumist, kui antenn peaks kukkuma. See võib põhjustada elektrilöögi!



- Ärge asetage toodet ebastabiilsetele või kaldus pindadele. Vältige ka vibreerivaid pindasid ning pindasid, mis ei kanna toote raskust. Vastasel juhul võib toode ümber kukkuda ja vigastusi või kahjustusi põhjustada.

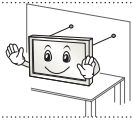

- Kui paigaldate teleri alusele, võtke kasutusel meetmed toote ümberkukkumise vältimiseks. Vastasel juhul võib toode pikali kukkuda ja vigastusi põhjustada.

- Kui kavatsete paigaldada seadme seinale, ühendage VESA standard-paigaldusliides (lisatarvikud) toote tagumisele küljele. Kui paigaldate seadet seinakinnitusliidesega (lisaseadmed), kinnitage see mahakukkumise vältimiseks hoolikalt.

- Kasutage ainult tootja soovitatud lisaseadmeid/-tarvikuid.



- Antenni ühendamisel konsulteerige kvalifitseeritud tehnikuga. Vastasel juhul võite põhjustada tulekahju või elektrilöögi!

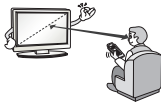

- Soovitame vaadata telerit vähemalt kauguselt, mis võrdub teleri diagonaali 2 kuni 7 kordse pikkusega. Teleri pikemaajalise vaatamine võib põhjustada ähmast nägemist.

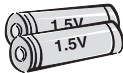

- Kasutage ainult määratud tüüpi patareisid. Valede patareide kasutamine võib kaugjuhtimispuldi kahjustada.

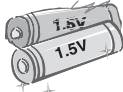

- Ärge kasutage korraka uusi ja vanu patareisid. Nii võivad patareid üle kuumeneda ja lekkida.

- Patareid tuleb hoida eemale liigsest kuumusest, st otsesest päikesevalgusest, avatud leegiga kaminast ja elektrisoojendist.

- **ÄRGE** asetage mittetaaslaetavaid patareisid laadimisseadmesse.

- Veenduge, et kaugjuhtimispuldi ning selle anduri vahele ei jää esemeid.



- Päikesevalgus või muu tugev valgus võib kaugjuhtimispuldi signaali häirida. Sellisel juhul pimendage tuba.



- Välisseadmete, nagu mängukonsoolide ühendamisel veenduge, et ühenduskaablid on piisavalt pikad. Vastasel juhul võib toode ümber kukkuda ja vigastusi või kahjustusi põhjustada.

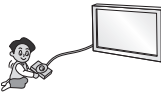

- Ärge lülitage toodet sisse/ välja, ühendades pistiku seinapistikupesast või tõmmates selle seinapistikupesast välja. (Ärge kasutage pistikut lülitina.) Vastasel juhul võite põhjustada mehaanilise tõrke või saada elektrilöögi.





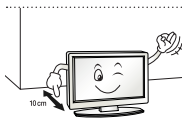

- Toote ülekuumenemise vältimiseks järgige allpool toodud paigaldusjuhiseid.
  - Sein ja toote vaheline kaugus peab olema suurem kui 10 cm.
  - Ärge paigaldage toodet ventilatsioonita kohta (nt raamaturiuulisse või seinakappi).
  - Ärge asetage toodet vaibale või padjale.
  - Veenduge, et laudlina või kardin ei blokeeri õhutusava.

Vastasel juhul võite tulekahju põhjustada.



- Ärge puudutage pikaajalisema telerivaatamise ajal ventilatsiooniavasid, sest need võivad kuumeneda. See ei mõjuta toote talitlust.

- Kontrollige oma seadme kaablit regulaarselt ning kui selle välimus viitab kahjustusele või kulumisele, ühendage see vooluvõrgust lahti, lõpetage seadme kasutamine ning vahetage kaabel välja volitatud teeninduse pakutava samasuguse asenduskaabliga.

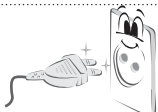

- Ärge laske toitekaabli kontaktidel või pistikupesal tolmuda. See võib põhjustada tulekahju!

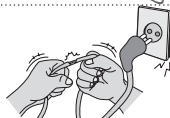

- Kaitske toitekaablit füüsilise või mehaanilise kuritarvituse eest, nagu väänamine, sõlme ajamine, näpistamine, ukse vahele jätmine või peale astumine. Pöörake erilist tähelepanu kaablitele, seinapistikupesadele ning kohtadele, kus kaabel väljub seadmest.



- Ärge vajutage ekraani vastu tugevalt käega, ärge puudutage seda teravate esemetega (nt naelad või pliiatsid) ega kriimustage seda.



- Vältige ekraani puudutamist või sõrme(de) hoidmist ekraani peal pikemat aega. See võib põhjustada ajutisi moonutusi ekraanil.



- Toote ja selle komponentide puhastamiseks ühendage esmalt toitekaabel pistikupesast lahti ja pühkige ekraan pehme lapiga puhtaks. Liigse jõe rakendamisel võite ekraani kriimustada või selle värvi kahjustada. Ärge pihustage vett ega pühkige märja lapiga. Ärge kunagi kasutage klaasipuhastusvahendeid, auto või muid poleerimisaineid, abrasiivseid puhastusvahendeid ega vaha, benseeni, alkoholi jne, mis võivad toodet ja selle ekraani kahjustada.

Vastasel juhul võite põhjustada tulekahju, saada elektrilöögi või toodet kahjustada (deformatsioonid, korrosioon, purunemine).

- Kuni seade on ühendatud vahelduvvooluga seinakontakti, ei ole see vahelduvvooluallikast lahti ühendatud isegi siis, kui selle lülitist välja lülitate.



- Kaabli eraldamisel haarake pistikust ja tõmmake see pesast välja. Kui juhtmed toitekaablis on lahtised, võib see põhjustada tulekahju.



- Enne toote liigutamist lülitage toide välja. Seejärel eraldage toite-, antenni- ja kõik muud ühenduskaablid. Vastasel juhul võite telerit või toitekaablit kahjustada ja põhjustada tulekahju või saada elektrilöögi.



- Toodet liigutades või lahti pakkides küsige abi; toode on raske. Vastasel juhul võite end vigastada.



- Toote sisemiste osade puhastamiseks võtke kord aastas ühendust teeninduskeskusega. Kogunev tolm võib põhjustada mehaanilise rikke.



- Laske hooldustööd sooritada kvalifitseeritud hoolduspersonalil. Teenindus on vajalik, kui seade on mistahes viisil kahjustunud, näiteks kahjustunud toitekaabli või pistiku puhul, vedeliku või esemete seadmesse sattumisel, seadme kokkupuutumisel vihma või niiskusega, häirete korral seadme töös või seadme mahakukkumisel.



- Kui teler tundub puudutamisel külm, siis võib sisselülitamisel tegemist olla mõningase "värelusega". See on tavaline, seadmega on kõik korras.



- Ekraan on kõrgtehnoloogiline toode, eraldusvõimega kaks kuni kuus miljonit pikslit. Võite näha ekraanil tillukesi musti ja/või heledavärvilisi punkte (punased, sinised või rohelised) suurusega 1 ppm. See ei märgi tõrget ega mõjuta toote talitlust ja usaldusväärsust. Nähtus leiab aset ka kolmandate osapoolte toodetes ning pole põhjus toote väljavahetamiseks ega hüvitamiseks.



- Sõltuvalt vaatenurgast (vasak/parem/üleval/all) võite näha ekraanil erinevaid heledusi ja värve. See nähtus tekib ekraani omaduste tõttu. See ei ole seotud toote omadustega ning see ei ole rike.

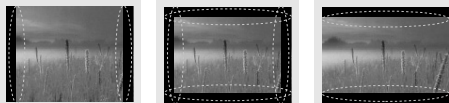

- Stoppkaadri (nt edastusjaama logo, ekraanimenüü, videomängu stseen) pikaajaline kuvamine võib ekraani kahjustada, mille tulemuseks on kinnistunud pilt. Garantii ei kata selliseid kahjustusi. Vältige stoppkadri kuvamist pikema aja vältel (2 või rohkem tundi LCD-ekraanil, 1 või rohkem tunde plasmaekraanil).

Kui vaatate telerit pikema aja vältel kuvasuhtega 4:3, võivad ekraani servadesse kujutised kinnistuda.

Nähtus leiab aset ka kolmandate osapoolte toodetes ning pole põhjus toote väljavahetamiseks ega hüvitamiseks.

#### • Loodud heli

Pragisev heli: pragisevat heli loob teleri vaatamisel või selle väljalülitamisel plastiku temperatuurist ja niiskusest tulenev termiline kokkutõmbumine. See on tavaline toodetes, mis soojuse tõttu kuju muudavad. Elektriühenduse ümin/ekraani sumin: toodet elektrivooluga varustav kiiretoimeline lülitusskeem tekitab vaikset müra. See erineb sõltuvalt tootest.

See müra ei mõjuta toote talitlust ega usaldusväärsust.

**MÄRKUS**

- Teie teler võib erineda pildil olevast.
- Teie teleri OSD (On Screen Display – ekraanikuva) võib juhendis näidatust veidi erineda.
- Kasutatavad menüüd ja valikud võivad sõltuvalt sisendallikast ja tootemudelist erineda.
- Tulevikus võime sellesse telerisse täiendavaid funktsioone lisada.
- Energiatarbimise vähendamiseks võib teleri lülitada ooterežiimi. Kui telerit pole pikemat aega plaanis vaadata, tuleks see energiasäästmiseks välja lülitada.
- Teleri kasutamisele kulub oluliselt vähem energiat, kui vähendada pildi heledust; selle tulemusel vähenevad teleri kasutamisega seotud üldised kulud.

## MONTEERIMINE JA ETTEVALMISTAMINE

### Lahtipakkimine

Veenduge, et teie müügi komplektis on järgmised esemed. Kui mõni tarvik on puudu, võtke ühendust toote müünud kohaliku edasimüüjaga. Juhendis toodud joonistel kujutatut võib erineda tegelikust tootest ja tarvikutest.

**ETTEVAATUST**

- Ohutuse ja toote pika kasutusea tagamiseks ärge kasutage heakskiitmata tarvikuid.
- Garantii ei hüvita heakskiitmata tarvikute kasutamisest põhjustatud kahjustusi või vigastusi.
- Mõnede mudelite ekraanil on õhuke kile ja seda ei tohi eemaldada.

**MÄRKUS**

- Tootekomplekti kuuluvad tarvikud sõltuvad mudelist.
- Toote tehnilisi andmeid või selle kasutusjuhendi sisu võidakse toote funktsioonide uuendamise tõttu muuta sellest eelnevalt teavitamata.
- Optimaalse ühenduse tagamiseks peaksid HDMI- ja USB-seadmete kaablite sooned olema vähem kui 10 mm paksused ja 18 mm laiused. Kui USB-kaabel või -mälu pulk ei sobi teleri USB-pessa, kasutage USB 2.0 toega pikenduskaablit.

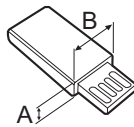
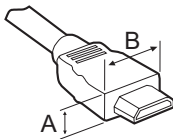

\*A ≤ 10 mm

\*B ≤ 18 mm

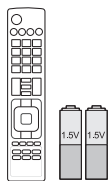

**Kaugjuhtimispuult ja pata-  
reid (AAA)**



**Kasutusjuhend**



**Kaablihoidik**

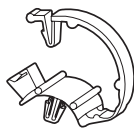

**Kaablihaldus**  
2EA  
(Ainult LB57\*\*, LB58\*\*-ZA/  
ZB/ZG/ZJ)



**Alus**  
(Ainult LB49\*\*-ZH)



**Alus**  
(Ainult LB49\*\*-ZB/ZG)



**Alus**  
(Ainult LB57\*\*, LB58\*\*-ZA/  
ZB/ZG/ZJ)

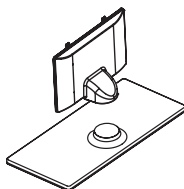

**Aluse jalg / alus**  
(Ainult LB58\*\*-ZM)



**Kaksikesitusprillid**  
(Ainult LB57\*\*, LB58\*\*)

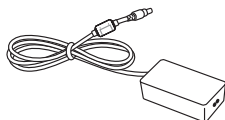

**DC adapter / Kaksikesitus-  
prillid**  
(Ainult LB49\*\*)



**Aluse kruvid**  
2 EA, M4 x L10  
(Ainult 28LB49\*\*-ZH)



**Aluse kruvid**  
4EA, M4 x L14  
(Ainult 39/42/47/50LB57\*\*,  
39/42/47/50/55LB58\*\*-  
ZA/ZB/ZG/ZJ,  
42/47/50/55/60LB58\*\*-ZM)



**Aluse kruvid**  
2EA, M4 x L20  
(Ainult 32/39LB58\*\*-ZM)  
4EA, M4 x L20  
(Ainult 32LB57\*\*,  
32LB58\*\*-ZA/ZB/ZG/ZJ)



**Aluse kruvid**  
4EA, M4 x L20  
(Ainult LB58\*\*-ZM)



**Seinakinnituse vaheõngad**  
2EA  
(Ainult 42LB57\*\*, 42LB58\*\*)



**Kummiriba**  
2EA  
(Ainult LB58\*\*-ZM)

## Müüakse eraldi

Eraldi müüdavaid elemente võidakse kvaliteedi parendamiseks eelnevalt teavitamata vahetada või muuta. Nende esemete ostmiseks pöörduge edasimüüja poole. Need seadmed töötavad vaid teatud mudelitega. Sõltuvalt tootefunktsioonide uuendamisest, tootja soovist või tegevuspoliitikast võidakse mudelinime või disaini muuta.

**AN-MR500**

Liikumistundlik kaugjuhtimis-  
pult

**AN-WF500**

Wi-Fi-/Bluetooth-tongel

**AN-VC5\*\***

Videokõne kaamera

**LG Audio seade****Tag On**

\* Saate kasutada kaugjuhtimispulti MAGIC ja (traadita) LG Audio seadet ainult siis, kui kasutate Wi-Fi-/Bluetoothi tonglit.

## Osad ja nupud

Tüüp A: LB49\*\*-ZH, LB57\*\*,  
LB58\*\*-ZA/ZB/ZG/ZJ

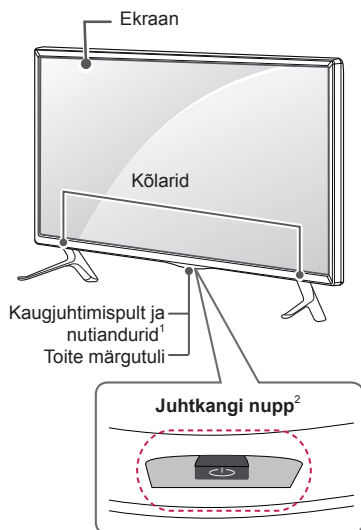

Tüüp B: LB49\*\*-ZB/ZG

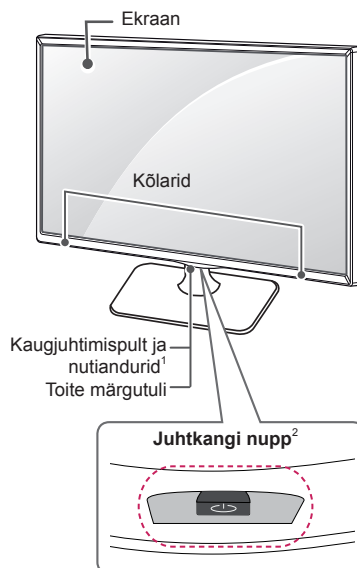

Tüüp C: LB58\*\*-ZM

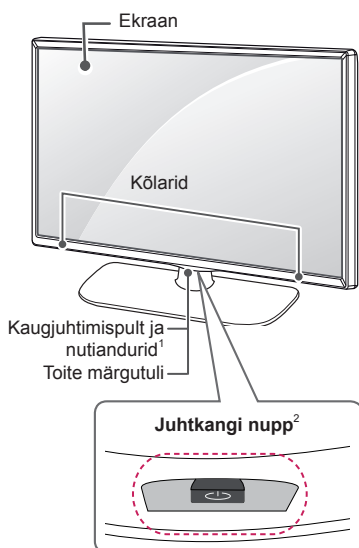

- 1 Nutikas andur - reguleerib pildi kvaliteeti vastavalt ümbrusele.
- 2 Juhtkangi nupp - See nupp asub teleriekraani all.

**MÄRKUS**

- Toite märgutule saab põhimenüüs valikuga **VALIK** sisse või välja lülitada.

**Juhtkangi nupu kasutamine**

Teleri funktsioonide kasutamiseks piisab juhtkangi nupu vajutamisest või selle üles, alla, vasakule või paremale liigutamisest.

**Põhifunktsioonid**

	Toide sisse	Kui teler on välja lülitatud, asetage sõrm juhtkangi nupule ning vajutage seda üks kord, seejärel vabastage nupp.
	Toide välja	Kui teler on sisse lülitatud, asetage sõrm juhtkangi nupule ning vajutage seda üks kord mõne sekundi vältel, seejärel vabastage nupp. (Kui siiski kuvatakse ekraanil nuppu Menu (Menüü), saate menüüst väljuda, kui vajutate ja hoiate all juhthoova nuppu.)
	Helitugevuse juhtimine	Asetades sõrme juhtkangi nupule ja liigutades nuppu vasakule või paremale, saate seadistada teile sobiva helitugevuse taseme.
	Programmide juhtnupp	Asetades sõrme juhtkangi nupule ning lükates nuppu üles või alla, saate sirvida salvestatud, soovitud programme.

**MÄRKUS**

- Liikudes sõrmega juhtkangi nupule ning lükates seda üles, alla, vasakule või paremale, veenduge, et te ei vajuta juhtkangi nuppu. Kui esmalt juhtkangi nuppu vajutada, ei ole helitugevuse taset ja salvestatud programme võimalik muuta.

**Menüü kohandamine**

Kui teler on sisse lülitatud, vajutage juhtkangi nuppu üks kord.

Menüüelementide (☺, ⚙, ✕, 📺) kohandamiseks liigutage juhtkangi nuppu üles, alla, vasakule või paremale.

		<b>Teler välja</b>	Lülitab teleri välja.
		<b>Seadistused</b>	Juurdepääs põhimenüüsse.
		<b>Sulge</b>	Ekraani tühjendamine ja TV-režiimile naasmine.
		<b>Sisendi loend</b>	Vahetab sisendallikat.



## Teleri tõstmine ja transportimine

Enne teleri transportimist või tõstmist tutvuge järgmiste juhistega, et vältida teleri kriimustamist või kahjustamist ja teleri tüübist ja suurusest hoolimata tagada selle ohutu transport.



### ETTEVAATUST

- Vältige alati ekraani puudutamist, kuna see võib ekraani kahjustada.
- Soovitame telerit transportida müügikomplekti kuulunud korbis või pakendis.
- Enne teleri transportimist või tõstmist eraldage toitejuhe ja kõik kaablid.
- Telerit hoides peab ekraan olema kahjustamise vältimiseks teist eemale suunatud olema.

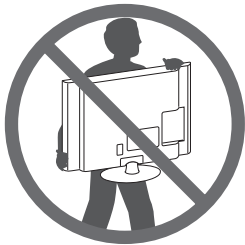

- Hoidke tugevalt kinni teleri raami üla- ja alaosast. Ärge hoidke kinni ekraanist, kõlaritest ega kõlarite iluvöörealast.

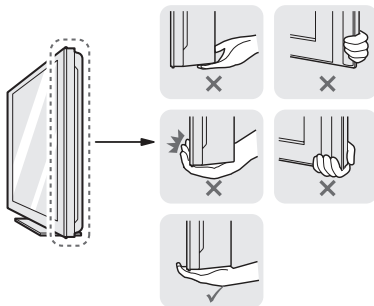

- Suurt telerit peavad transportima vähemalt kaks inimest.
- Telerit transportides hoidke sellest nagu joonisel näidatud.

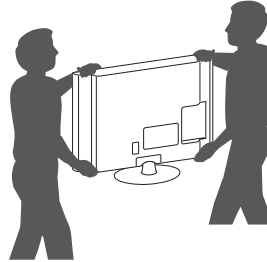

- Telerit transportides ärge raputage seda ega laske sel liigselt vibreerida.
- Telerit transportides hoidke seda püsti, ärge keerake telerit külili ega kallutage seda vasakule või paremale.
- Ekraani kahjustamise vältimiseks ärge kasutage raami korpuse painutamiseks liigset jõudu.
- Olge teleri käsitsemisel ettevaatlik, et väljaulatuvat juhtpulti nuppu mitte kahjustada.

## Lauale paigaldamine

1 Tõstke ja kallutage teler lauale püstiasendisse.

- Õige ventileerimise tagamiseks jätke sein ja seadme vahele 10 cm (minimaalselt) suurune vahe.

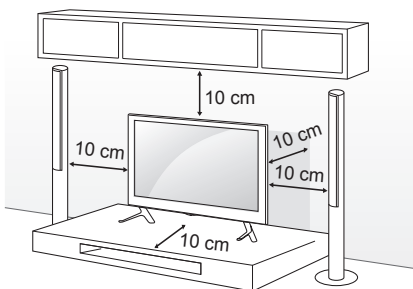

2 Ühendage toitekaabel seinä pistikupessa.



### ETTEVAATUST

- Ärge paigaldage telerit kütteseadmete lähedusse, kuna see võib põhjustada tulekahju või muid kahjustusi.

## Teleri seinale kinnitamine

(See funktsioon ei ole kõigi mudelitega kasutatav.)

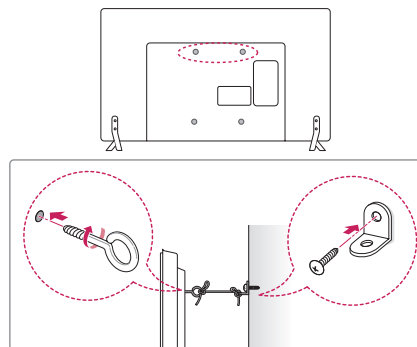

- 1 Sisestage ja pingutage teleri tagaküljele aaskruvid või teleri kronstein ja poldid.
  - Kui aaskruvide asukohta on paigaldatud poldid, eemaldage need.
- 2 Kinnitage seinakinnitustoend poltidega seinä külge. Sobitage seinakinnitustoend teleri tagaküljel olevate aaskruvidega.
- 3 Ühendage aaskruvid ja seinakinnitustoend tugeva nõõriga. Hoidke nõõr tasase pinnaga horisontaalselt.



### ETTEVAATUST

- Veenduge, et lapsed ei roni telerile ega saa selle küljes rippuda.



### MÄRKUS

- Kasutage alust või platvormi, mis on teleri kandmiseks piisavalt tugev ja suur.
- Kinnitid, poldid ja trossid ei kuulu komplekti. Täiendavaid tarvikuid saate kohalikult edasimüüjalt.

## Seinale paigaldamine

Ühendage valikuline seinakinnitus teleri tagaküljele ja täisseinale pörandaga risti. Kui ühendate teleri muu ehitusmaterjali külge, võtke ühendust kvalifitseeritud personaliga. LG soovib lasta seinakinnitustoendi seinale paigaldada kvalifitseeritud spetsialistil.

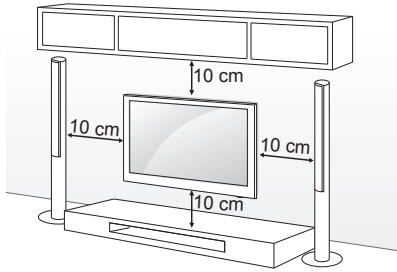

Kasutage kruvisid ja seinakinnitusi, mis vastavad VESA standardile. Seinakinnituskomplekti standardmõõdud on toodud järgnevas tabelis.

### Müüakse eraldi (seinakinnitustoend)

<b>Mudel</b>	22LB49**	28LB49**
<b>VESA (A x B)</b>	75 x 75	100 x 100
<b>Standardkruvi</b>	M4 X L10	M4 X L10
<b>Kruvide arv</b>	4	4
<b>Seinakinnitustoend</b>	LSW140B	LSW140B
<b>Mudel</b>	32/39LB57** 32/39LB58**	42/47/50LB57** 42/47/50/55LB58**
<b>VESA (A x B)</b>	200 x 200	400 x 400
<b>Standardkruvi</b>	M6	M6
<b>Kruvide arv</b>	4	4
<b>Seinakinnitustoend</b>	LSW240B MSW240	LSW440B MSW240
<b>Mudel</b>	60LB58**	
<b>VESA (A x B)</b>	400 x 400	
<b>Standardkruvi</b>	M6	
<b>Kruvide arv</b>	4	
<b>Seinakinnitustoend</b>	LSW440B	

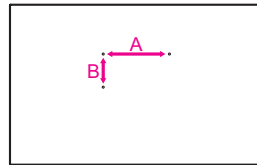

### ! ETTEVAATUST

- Eraldage esmalt toide, seejärel liigutage telerit või paigaldage see. Vastasel juhul võite saada elektrilöögi.
- Kui paigaldate teleri lakke või kaldseinale, võib see alla kukkuda ja tõsiselt vigastusi tekitada.  
Kasutage heaks kiidetud LG seinakinnitust ja võtke ühendust edasimüüja või kvalifitseeritud teeninduspersonaliga.
- Ärge pingutage kruvisid üle, vastasel juhul võite telerit kahjustada ja garantii kehtetuks muuta.
- Kasutage kruvisid ja seinakinnitusi, mis vastavad VESA standarditele. Garantii ei kata valest kasutamisest või valede lisatarvikute kasutamisest tulenevaid kahjusid ega vigastusi.
- Kruvi pikkus tagakatte välispinnast arvestatuna peab olema alla 8 mm. (Ainult LB49\*\*)

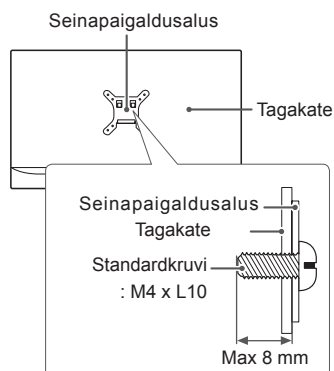

### ! MÄRKUS

- Kasutage VESA standardi kruvide tehnilistele andmetele vastavaid kruvisid.
- Seinakinnituskomplekt sisaldab paigaldusjuhendit ja vajalikke osasid.
- Seinakinnitustoend on valikuline lisaseade. Täiendavaid tarvikuid saate kohalikul edasimüüjalt.
- Kruvide pikkus sõltub seinakinnitusest. Kasutage õige pikkusega kruvisid.
- Lisateavet leiате seinakinnituse komplekti kuuluvast juhendist.

### ! MÄRKUS

- Ainult 42LB57\*\*, 42LB58\*\*

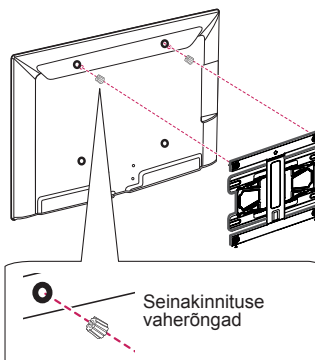

## KAUGJUHTIMISPULT

Juhendis toodud kirjeldused põhinevad kaugjuhtimispuldi nuppudel.

Palun tutvuge juhendiga hoolikalt ja kasutage telerit vastavalt juhistele.

Patareide vahetamiseks avage patareide kate, vahetage patareid (1,5 V AAA), sobitades  $\oplus$  ja  $\ominus$  otsad vastavalt patareiruumis toodud sildile ning sulgege patarei kate.

Patareide eemaldamiseks sooritage paigaldustoiming vastupidises järjekorras.

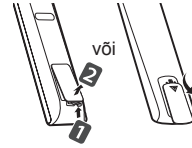

### ETTEVAATUST

- Ärge kasutage korraga vanu ja uusi patareid, vastasel juhul võite kaugjuhtimispulti kahjustada.
- Kaugjuhtimispult ei kuulu kõikidel turgudel müügikomplekti.

Suunake kaugjuhtimispult teleri kaugjuhtimispuldi andurile.

(Sõltub mudelist)

	<b>TV/RAD</b> Valib raadio, televisiooni ja digiteleviiooni programme.
	<b>SUBTITLE</b> Taastab digitaalrežiimis teie eelistatud subtiitrid.
	<b>Q. MENU</b> Avab kiirmenüüd.
	<b>GUIDE</b> Kuvab telekava. <b>AD</b> Vajutades AD-nuppu lülitatakse audio kirjelduse funktsioon sisse.
	<b>INPUT</b> Vahetab sisendallikat.
	<b>LIST</b> Salvestatud programmide loendi kuvamine.
	<b>Q.VIEW</b> Naaseb viimati vaadatud programmile.
	<b>FAV</b> Avab lemmikprogrammide loendi.
	<b>INFO</b> Kuvab valitud programmi teabe.
	$\wedge$ <b>PAGE</b> $\vee$ Liigub eelmisele või järgmisele kuvale.
	<b>SETTINGS</b> Avab põhimenüüd.
	<b>SMART</b> Avab menüü „Nutikas kodu”.
	<b>MY APPS</b> Kuvab rakenduste loendi.
	<b>1 TELETEKSTI NUPUD</b> Neid nuppe kasutatakse teleteksti jaoks.
	<b>Noolenupud</b> (üles/alla/vasakule/paremale) <b>Menüüdes või valikutes sirvimi-</b> seks.
	<b>OK</b> Menüüde ja suvandite valimiseks ning sisestuse kinnitamiseks.
	<b>BACK</b> Eelmisele tasemele naasmine.
	<b>EXIT</b> Tühjendab ekraanikuvad ja naaseb telerivaatamisele.
	<b>APP/*</b> MHP TV menüüallika avamine. (Ainult Itaalias) (sõltub mudelist)
	<b>REC/*</b> Alustab salvestamist ja salvestusmenüü kuvamist. (ainult Time Machine <sup>Ready</sup> mudelil)
	<b>LIVE TV</b> Naaseb otseesitusele.
	<b>Juhtnupud</b> Juhivad Premium sisu, Time Machine <sup>Ready</sup> või SmartShare menüüsid või SIMPLINK ühilduvaid seadmeid (USB, SIMPLINK või Time Machine <sup>Ready</sup> ).
	<b>2 Värvilised nupud</b> Nende abil saab kasutada mõne menüü erifunktsioone.
	: punane, : roheline, : kollane, : sinine

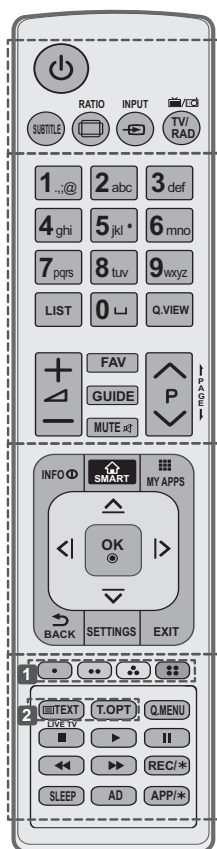

(Sõltub mudelist)



<b>SUBTITLE</b>	Taastab digitaalrežiimis teie eelistatud subtiitrid.
<b>RATIO</b>	Kujutise suuruse muutmine.
<b>INPUT</b>	Vahetab sisendallikat.
<b>TV/RAD</b>	Valib raadio, televisiooni ja digitelevisiooni programme.
<b>LIST</b>	Salvestatud programmide loendi kuvamine.
<b>(Space)</b>	Valib ekraaniklahvistikul tühiku.
<b>Q.VIEW</b>	Naaseb viimati vaadatud programmile.
<b>FAV</b>	Avab lemmikprogrammide loendi.
<b>GUIDE</b>	Kuvab telekava.
<b>PAGE</b>	Liigub eelmisele või järgmisele kuvale.
<b>INFO</b>	Kuvab valitud programmi teabe.
<b>SMART</b>	Avab menüü „Nutikas kodu“.
<b>MY APPS</b>	Kuvab rakenduste loendi.
<b>Noolenupud</b> (üles/alla/vasakule/paremale)	Menüüdes või valikutes sirvimiseks.
<b>OK</b>	Menüüde ja suvandite valimiseks ning sisestuse kinnitamiseks.
<b>BACK</b>	Eelmisele tasemele naasmine.
<b>SETTINGS</b>	Avab põhimenüüd.
<b>EXIT</b>	Tühjendab ekraanikuvad ja naaseb telerivaatamisele.
<b>1 Värvilised nupud</b>	Nende abil saab kasutada mõne menüü erifunktsioone. (●): punane, (●●): roheline, (●●●): kollane, (●●●●): sinine
<b>2 TELETEKSTI NUPUD</b>	Neid nuppe kasutatakse teleteksti jaoks.
<b>LIVE TV</b>	Naaseb otseesitusele.
<b>Q. MENU</b>	Avab kiirmenüüd.
<b>Juhtnupud</b> (■, ►, II, ◀, ▶)	Juhivad Premium sisu, Time Machine <sup>Ready</sup> või SmartShare menüüsid või SIMPLINK ühilduvaid seadmeid (USB, SIMPLINK või Time Machine <sup>Ready</sup> ).
<b>REC/*</b>	Alustab salvestamist ja salvestusmenüü kuvamist. (ainult Time Machine <sup>Ready</sup> mudelil)
<b>SLEEP</b>	Seadistage unetaimer.
<b>AD</b>	Vajutades AD-nuppu lülitatakse audio kirjelduse funktsioon sisse.
<b>APP/*</b>	MHP TV menüüallika avamine. (Ainult Itaalias) (sõltub mudelist)

## KASUTUSJUHENDI KASUTAMINE

Kasutusjuhend annab hõlpsama ligipääsu teleri üksikasjalikule teabele.

- 1 Menüüle „Nutikas kodu” juurde pääsemiseks vajutage nuppu  SMART.
- 2 Valige **SETTINGS** → **TUGI**.
- 3 Valige **Пайдаланушы нұсқаулығы** ja vajutage **OK** .

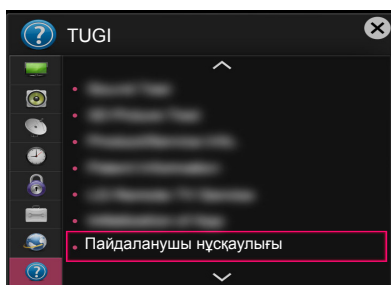

## HOOLDUS

### Teleri puhastamine

Parima jõudluse ja pika kasutusaja tagamiseks puhastage telerit regulaarselt.



#### ETTEVAATUST

- En primer lugar, apague el aparato y desconecte el cable de alimentación y el resto de cables.
- Si no va usar la TV durante un periodo prolongado, desconecte el cable de alimentación de la toma de pared para evitar posibles daños por rayos o subidas de corriente.

### Ekraan, raam, korpus ja alus

- Tolmu ja kerge mustuse eemaldamiseks pühkige pinda kuiva, puhta ja pehme lapiga.
- Suurema mustuse eemaldamiseks kasutage puhastamisel pehmet lappi, mida on niisutatud puhtas vees või pehmetoimelises ja lahjendatud puhastusaines. Seejärel pühkige pind viivitamatult üle kuiva lapiga.



#### ETTEVAATUST

- Vältige alati ekraani puudutamist, kuna see võib ekraani kahjustada.
- Sõrmeküüne või terava esemega ei tohi ekraanile vajutada ega toksata, kuna see võib ekraani kriimustada ja põhjustada moonutusi.
- Toote rikkumise vältimiseks ärge kasutage kemikaale.
- Ärge pihustage pinnale vedelikke. Kui vedelik satub teleri sisse, võib tagajärjeks olla tulekahju, elektrilöök või rike.

### Toitejuhe

Pühkige regulaarselt toitejuhtmele kogunenud tolmu ja mustust.

## TÖRKEOTSING

Probleem	Lahendus
Telerit ei saa kaugjuhtimispuldiga kasutada.	<ul style="list-style-type: none"> <li>Kontrollige kaugjuhtimispuldi andurit ja proovige uuesti.</li> <li>Veenduge, et seadme ja kaugjuhtimispuldi vahel ei ole mõnda takistust.</li> <li>Veenduge, et patareid on täis ja õigesti paigaldatud (⊕ ja ⊕, ⊖ ja ⊖).</li> </ul>
Puudub pilt ja heli.	<ul style="list-style-type: none"> <li>Kontrollige, kas toode on sisse lülitatud.</li> <li>Veenduge, et toitejuhe on korralikult toitepesasse ühendatud.</li> <li>Kontrollige toitepesa korrasolekut, ühendades sinna teisi seadmeid.</li> </ul>
Teler lülitub ootamatult välja.	<ul style="list-style-type: none"> <li>Kontrollige toitesätteid. Võimalik, et toimus toitekatkestus.</li> <li>Kontrollige, kes funktsioon <b>Automaatne seisak</b> (sõltub mudelist) / <b>Väljalülitusaeg</b> / <b>Unetaimer</b> on aktiveeritud seadetes <b>AEG</b>.</li> <li>Kui teleri töötamisel puudub signaal, siis lülitatakse toide tegevusetuse korral 15 minuti pärast välja.</li> </ul>
Arvutiga (HDMI/DVI) ühendamisel kuvatakse teade "Signaali pole või "Vale vorming".	<ul style="list-style-type: none"> <li>Kasutage teleri välja-/sisselülitamiseks kaugjuhtimispulti.</li> <li>Ühendage HDMI-kaabel uuesti.</li> <li>Taaskäivitage arvuti ajal, mil teler on sisselülitatud.</li> </ul>

## TEHNILISED ANDMED

(Sõltub mudelist)

Traadita LAN mooduli (TWFM-B006D) andmed	
Standard	IEEE802.11a/b/g/n
Sagedusvahemik	2400 kuni 2483.5 MHz 5150 kuni 5250 MHz 5725 kuni 5850 MHz (Väljaspool ELi)
Väljundvõimsus (max.)	802.11a: 11 dBm 802.11b: 14 dBm 802.11g: 10.5 dBm 802.11n - 2.4GHz: 11 dBm 802.11n - 5GHz: 12.5 dBm
<ul style="list-style-type: none"> <li>Kuna riigi kasutatav sagedusriba võib olla erinev, ei saa kasutaja töösagedust muuta ega reguleerida ning see toode on seadistatud vastavalt regionaalsele sagedustabelile.</li> <li>Seade tuleks paigaldada ja seadet tuleks kasutada selliselt, et seadme ja teie keha vahele jääb vähemalt 20 cm. Tegemist on üldise, kasutajakeskkonda puudutava soovitusega.</li> </ul>	
<h1>CE 0197!</h1>	





# NAUDOTOJO VADOVAS LED TV\*

\* LG LED TV sudaro skystųjų kristalų ekranas su foniniu šviesos diodų apšvietimu.

Prieš naudodami televizorių atidžiai perskaitykite šį vadovą ir pasilikite jį ateičiai.

[www.lg.com](http://www.lg.com)

## LICENCIJOS

Palaikomos licencijos priklauso nuo modelio. Daugiau informacijos apie licencijas rasite apsilankę svetainėje [www.lg.com](http://www.lg.com).



## PASTABA DĖL ATVIROJO KODO PROGRAMINĖS ĮRANGOS

Norėdami gauti šiame gaminyje esantį atvirąjį kodą pagal GPL, LGPL, MPL ir kitas atvirojo kodo licencijas, apsilankykite <http://opensource.lge.com>.

Atsisiųsti galima ne tik atvirąjį kodą, bet ir visas nurodytų licencijų sąlygas, garantijų atsisakymus ir autorių teisių pastabas.

„LG Electronics“ siūlo tiekti atvirojos programinės įrangos kodą kompaktinėje plokštelėje už mokestį, padengiantį platinimo išlaidas (tokias kaip laikmenos kaina, gabenimas ir aptarnavimas) pagal el. paštu „LG Electronics“ pateiktą paraišką adresu [opensource@lge.com](mailto:opensource@lge.com). Šis pasiūlymas galioja trejus (3) metus nuo gaminio įsigijimo datos.

## IŠORINIO VALDYMO ĮTAISO NUSTATYMAS

Norėdami gauti informacijos apie išorinio valdymo įtaiso nustatymą, apsilankykite svetainėje [www.lg.com](http://www.lg.com).

## SAUGOS INSTRUKCIJOS



Perskaitykite šias saugos instrukcijas prieš naudodami gaminį.

### ĮSPĖJIMAS



- Nelaikykite televizoriaus ir nuotolinio valdymo pulto tokioje aplinkoje:
  - tiesioginiuose saulės spinduliuose;
  - drėgnose vietose, pavyzdžiui, vonios kambaryje;
  - šalia bet kokių karščio šaltinių, tokių kaip viryklė, ir kitų karštų skleidžiančių įrenginių;
  - šalia virtuvės įrangos arba drėkintuvų, kur ant jo lengvai gali patekti garai arba alyva;
  - nuo lietaus ir vėjo neapsaugotose vietose;
  - šalia indų su vandeniu, pavyzdžiui, vazų.

To nesilaikant gali kilti gaisras, galima patirti elektros smūgį, gali sugesti arba deformuotis gaminys.



- Nestatykite gaminio ten, kur ant jo gali patekti dulkių. Taip gali kilti gaisro pavojus.

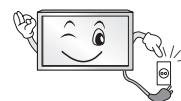

- Maitinimo kištukas yra atjungimo įtaisas. Kištuką turi būti galima lengvai ištraukti.



- Nelieskite maitinimo kištuko šlapiomis rankomis. Be to, jei kabelio kaištis šlapias arba padengtas dulkelėmis, visiškai nusauskite maitinimo kištuką arba nuvalykite dulkes. Dėl per didelės drėgmės galite patirti elektros smūgį.



- Būtinai prijunkite maitinimo kabelį prie įžemintos srovės. (Išskyrus įrenginius, kurie nėra įžeminti.) Galite patirti elektros smūgį arba susižeisti.

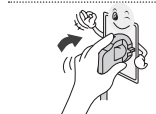

- Gerai pritvirtinkite maitinimo kabelį. Jei maitinimo kabelis nevisiškai pritvirtintas, gali kilti gaisras.



- Užtikrinkite, kad maitinimo kabelis nesiliestų su karštais daiktais, pvz., šildytuvu. Dėl to gali kilti gaisras arba elektros smūgio pavojus.

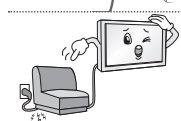

- Nestatykite sunkių daiktų ar paties gaminio ant maitinimo kabelių. Kitaip gali kilti gaisras arba galite patirti elektros smūgį.



- Sulenkite antenos kabelį tarp pastato vidinės ir išorinės dalies, kad lyjant vanduo nepatektų į vidų.  
Į gaminį patekęs vanduo gali jį sugadinti ir galite patirti elektros smūgį.



- Kai televizorių tvirtinate ant sienos, jo jokiū būdu nemontuokite pakabindami maitinimo ir signalo kabelius ant televizoriaus galinės pusės.  
Dėl to gali kilti gaisras, elektros smūgis.

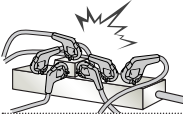

- Neprijunkkite per daug elektros įrenginių prie vieno elektros tinklo šakotuvo.  
Taip dėl perkaitimo gali kilti gaisras.



- Nenumeskite gaminio ir saugokite, kad jis neapvirstų jungiant išorinius įrenginius.  
Taip galite susižeisti arba sugadinti gaminį.



- Laikykite nuo drėgmės saugančią arba vinilo pakavimo medžiagą vaikams neprieinamoje vietoje.  
Praryti nuo drėgmės saugančią medžiagą kenksminga. Netyčia ją prarijus, sukelti pacientui vėmimą ir apsilankykite artimiausioje ligoninėje. Be to, dėl vinilo pakuočių galima uždusti. Laikykite jas vaikams nepasiekiamoje vietoje.



- Neleiskite vaikams lipti ant televizoriaus arba už jo laikytis.  
Dėl to televizorius gali apvirsti ir sunkiai sužeisti.



- Tinkamai pašalinkite išseiktas baterijas saugodami, kad vaikai jų neprarytų.  
Jeigu vaikas jas prarytų, kreipkitės į gydytoją.

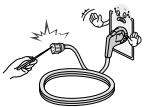

- Nekiškite konduktoriaus (pvz., metalinės lazdelės) į vieną maitinimo lizdo galą, kol kitas galas yra prijungtas prie sieninio įvesties terminalo. Be to, nelieskite maitinimo kabelio iš karto jį išjungę iš sieninio įvesties terminalo.  
Galite patirti elektros smūgį.  
(priklauso nuo modelio)



- Nelaikykite šalia gaminio degių medžiagų.  
Dėl neatsargaus degių medžiagų naudojimo gali kilti sproginimas arba gaisras.



- Nemeskite į gaminį metalinių daiktų, pvz., monetų, plaukų segtukų, valgyamo lazdelių ar vielos, ir degių daiktų, pvz., popieriaus ar degtukų. Ypač atsargūs turi būti vaikai.  
Gali iškilti elektros smūgio, gaisro ar sužeidimo pavojus. Jeigu į gaminį įkrito pašalinis objektas, atjunkite maitinimo kabelį ir kreipkitės į techninės priežiūros centrą.



- Nepurškite vandens ant gaminio ir nevalykite degiomis medžiagomis (skiedikliu arba benzinu). Gali kilti gaisras arba elektros smūgis.



- Venkite smūgių ir saugokitės, kad į gaminį neįkristų daiktų, taip pat nuo krintančių daiktų saugokite ekraną. Galite susižeisti arba sugadinti gaminį.



- Niekada nelieskite šio gaminio ir antenos perkūnijos arba žaibavimo metu. Galite patirti elektros smūgį.



- Esant dujų nuotėkiui niekada nelieskite kištukinio lizdo – išvėdinkite atidarytus langus. Kibirkštys gali sukelti gaisrą arba nudeginti.



- Savavališkai neišrinkite, netaisykite ir neperdarykite gaminio. Gali kilti gaisras arba elektros smūgis. Dėl tikrinimo, kalibravimo ar taisymo kreipkitės į techninės priežiūros centrą.



- Jeigu įvyko kuris nors toliau nurodytų veiksmų, iškart atjunkite gaminį nuo elektros tinklo ir kreipkitės į vietinį techninės priežiūros centrą.
  - Gaminys buvo sutrenktas
  - Gaminys buvo pažeistas
  - Į gaminį pateko pašalinių objektų
  - Gaminys skleidžia dūmus arba neįprastą kvapą
 Dėl to gali kilti gaisras arba galite patirti elektros smūgį.



- Jei ilgą laiką nesiruošiate naudoti gaminio, ištraukite iš jo maitinimo kabelį. Susikaupusios dulkės gali sukelti gaisrą arba dėl pablogėjusios izoliacijos gali atsirasti elektros nuotėkis, iškilti elektros smūgio arba gaisro pavojus.



- Prietaisą reikia saugoti, kad neužlašėtų arba neužtikštų skysčio, ant jo negalima dėti indų su skysčiais, pvz., vazų.

- Neinstaliuokite šio gaminio ant sienos, jei jis gali turėti sąlytį su tepalu ar riebalų garais. Tai gali pažeisti produktą ir jis gali nukristi.

## DĖMESIO



- Montuokite gaminį ten, kur nėra radijo bangų.

- Turi būti pakankamas atstumas nuo lauko antenos iki elektros kabelių, kad antena prie jų neprisiliestų, net jei nuvirstų. Tai gali sukelti elektros smūgį.



- Nestatykite gaminio ant nestabilių lentynų arba nuožulnių paviršių. Be to, venkite vietų, kur yra didelė vibracija arba kur gaminys negali gerai laikytis. To nesilaikant gaminys gali nukristi arba apvirsti, dėl to gali būti sužeisti žmonės arba sugadintas gaminys.

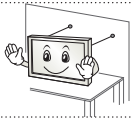

- Jeigu įrengsite televizorių ant stovo, turite imtis veiksmų, kad apsaugotumėte gaminį ir jis nenuvirstų. To nepadarius, gaminys virsdamas gali sužeisti.

- Jei ketinate montuoti televizorių ant sienos, prie gaminio galinės sienelės pritvirtinkite standartinę VESA montavimo sąsają (papildomas dalis). Kai tvirtinate televizorių naudodami tvirtinimo prie sienos laikiklį (atskirai išgyjama dalis), gerai jį pritvirtinkite, kad nukristų.

- Naudokite tik gamintojo nurodytus papildomus prietaisus / priedus.



- Įrengdami anteną pasikonsultuokite su kvalifikuotu specialistu. Gali kilti gaisro arba elektros smūgio pavojus.

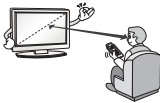

- Rekomenduojame žiūrėti televizorių išlaikyti mažiausiai 2–7 kartus didesnę atstumą nei ekrano įstrižainė. Jeigu ilgai žiūrite televizorių, gali pradėti lietus vaizdas.

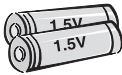

- Naudokite tik nurodyto tipo baterijas. Kitos gali pakenkti nuotolinio valdymo pultui.

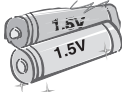

- Senų ir naujų baterijų nedėkite kartu. Baterijos gali perkaisti ir ištekėti.

- Elementai turi būti apsaugoti nuo per didelio karščio – saugokite nuo tiesioginių saulės spindulių, atviros ugnies ir elektrinių šildytuvų.

- **NEDĖKITE** pakartotinai neįkraunamų elementų į įkrovimo įrenginį.

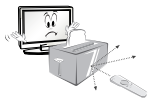

- Įsitinkinkite, kad tarp nuotolinio valdymo pulto ir jo jutiklio nėra daiktų.



- Nuotolinio valdymo pulto signalą gali trikdyti saulės šviesa arba kitas stiprus šviesos šaltinis. Tokiu atveju pritemdykite kambarį.

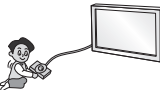

- Kai prijungiate išorinius įrenginius, pvz., vaizdo žaidimų konsolę, įsitinkinkite, kad jungiamieji kabeliai yra pakankamai ilgi. To nesilaikant gaminys gali apvirsti, dėl to gali būti sužeisti žmonės arba sugadintas gaminys.



- Gaminio neįjunkite į sieninį lizdą įkišdami ir neišjunkite iš jo ištraukdami maitinimo kištuką. (Nenaudokite maitinimo kištuko kaip jungiklio.) Tai gali sukelti mechaninį gedimą arba galite patirti elektros smūgį.

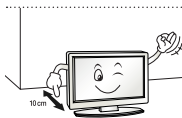

- Laikykitės toliau pateiktų įrengimo nurodymų, kad apsaugotumėte gaminį nuo perkaitimo.
  - Atstumas tarp gaminio ir sienos turi būti daugiau nei 10 cm.
  - Nestatykite gaminio vietose, kur nėra ventilacijos (pvz., ant lentynos ar spintoje).
  - Nestatykite gaminio ant kilimo ar pagalvės.
  - Įsitikinkite, kad vėdinimo angos neuždengtos staltiese ar užuolaida.

To nesilaikant gali kilti gaisras.



- Būkite atsargūs ir ilgą laiką žiūrėdami televizorių nelieskite vėdinimo angų, nes jos gali įkaisti. Tai neturi įtakos gaminio naudojimui ar veikimui.

- Nuolat apžiūrėkite prietaiso kabelį ir, jei jis atrodo sugedęs arba nusidėvėjęs, ištraukite jį, nebe naudokite prietaiso ir kreipkitės į įgaliotajį techninės priežiūros paslaugų teikėją, kad jis pakeistų kabelį tokiu pat.



- Neleiskite ant maitinimo jungties kaiščių ar lizdo kauptis dulksms. Taip gali kilti gaisro pavojus.



- Saugokite maitinimo kabelį nuo neigiamo fizinio ar mechaninio poveikio, pavyzdžiui, persukimo, sunarpliojimo, suspaudimo, privėrimo durimis ar mindymo. Ypač atkreipkite dėmesį į kištukus, sieninius lizdus ir vietas, kur kabelis išeina iš prietaiso.



- Stipriai nespauskite pulto ranka ar aštriu daiktu, pvz., vinimi, pieštuku ar rašikliu, taip pat būkite atsargūs, kad jo neįbrėžtumėte.



- Venkite ilgesnį laiką liesti LCD ekraną, nelaikykite į jį įremtų pirštų. Tai darant ekrane atsiranda laikinų vaizdo iškraipymų.



- Valydami gaminį ir jo komponentus, pirmiausia atjunkite jį nuo maitinimo tinklo, valykite švelnia medžiagos skiaute. Per daug spausdami galite subraižyti arba išblukinti. Nepurškite vandeniu ir nevalykite drėgnu skudurėliu. Niekada nenaudokite stiklo valiklio, automobilių ar pramoninių poliruoklių, abrazyvų ar vaško, benzino, spirito ir t. t., kurie gali sugadinti gaminį ir jo ekraną. To nesilaikant gali kilti gaisras, galite patirti elektros smūgį arba gali sugesti gaminy (deformacija, korozija ar lūžiai).

- Kol įrenginys prijungtas prie AC kištukinio lizdo, jis neatjungiamas nuo AC maitinimo šaltinio, net jei išjungiamas JUNGIKLIU.



- Atjungdami kabelį nuo maitinimo tinklo suimkite už kištuko ir ištraukite jį. Jeigu maitinimo kabelio vidinės gyslos atsijungtų, gali kilti gaisras.



- Perkeldami gaminį būtinai pirmiausia išjunkite maitinimą. Tada atjunkite maitinimo kabelį, antenos kabelį ir visus jungiamuosius kabelius. Galite pažeisti televizorių arba maitinimo kabelį, dėl to gali kilti gaisro ar elektros smūgio pavojus.



- Perkeldami arba išpakuodami gaminį dirbkite dviese, nes gaminys sunkus. To nesilaikydami galite susizeisti.



- Kartą per metus kreipkitės į klientų aptarnavimo centrą dėl vidinių gaminio dalių valymo. Susikaupusios dulės gali sukelti mechaninį gedimą.



- Patikėkite visus techninės priežiūros darbus kvalifikuotam specialistui. Priežiūra būtina, kai prietaisas koku nors būdu sugadinamas, pvz., kai pažeidžiamas maitinimo kabelis ar kištukas, kai į prietaisą patenka skysčių ar daiktų, kai prietaisas patenka po lietumi ar sudrėksta, kai prietaisas tinkamai neveikia arba numetamas.



- Jeigu televizorius šaltas, įjungiant jis gali šiek tiek sublyksėti. Tai yra normalu ir nėra gaminio gedimas.



- Ekranas yra aukštųjų technologijų gaminys, kurio raiška nuo dviejų iki šešių milijonų pikselių. Ekране galite matyti mažičius juodus ir (arba) ryškių spalvų taškelius (raudonus, mėlynus ar žalius), kurių dydis 1 ppm. Tai nėra gedimas ir neturi įtakos gaminio charakteristikoms ir patikimumui. Šis reiškinys pastebimas ir trečiųjų šalių gaminiuose ir tai nėra priežastis, dėl kurios gaminys turėtų būti pakeistas ar grąžintas.



- Galite pastebėti skirtingą ekrano šviesumą ir spalvą, atsižvelgiant į jūsų žiūrėjimo padėtį (iš kairės / dešinės / viršaus / apačios). Šis reiškinys atsiranda dėl ekrano charakteristikų. Tai nėra susiję su gaminio charakteristikomis ir nėra gedimas.

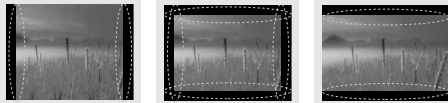

- Ilgą laiką rodant nejudantį vaizdą (pvz., transliuojamo kanalo logotipą, ekrano meniu, vaizdo žaidimo siužetą), gali atsirasti ekrano gedimas, dar vadinamas vaizdo išdeginimu, dėl kurio ekrane išlieka vaizdas. Garantija netaikoma vaizdo išdeginimui. Stenkitės ilgai nerodyti savo televizoriaus ekrane fiksuotų vaizdų (2 ar daugiau val. LCD ekrane, 1 ar daugiau val. plazminiame ekrane). Be to, jeigu ilgai žiūrite televizijos laidas 4:3 santykiu, vaizdo išdeginimas gali atsirasti ekrano kraštuose. Šis reiškinys pastebimas ir trečiųjų šalių gaminiuose ir tai nėra priežastis, dėl kurios gaminys turėtų būti pakeistas ar grąžintas.

#### • Skleidžiamas garsas

Traškėjimas: traškantis garsas žiūrint arba išjungiant televizorių kyla termiškai susitraukiant plastikui dėl temperatūros ir drėgmės. Šis triukšmas yra būdingas gaminiams, kuriuose reikalinga terminė deformacija. Elektros grandinės gaudesys / ekrano dūzgimas: žemo lygio triukšmą sukuria aukštų dažnių grandinė, kuri tiekia srovę gaminio elektroniniams komponentams. Kiekviename gaminyje tai gali skirtis.

Šis skleidžiamas garsas neturi įtakos gaminio charakteristikoms ir patikimumui.



### ! PASTABA

- Pateiktas vaizdas gali skirtis nuo jūsų televizoriaus.
- Jūsų televizoriaus ekrane rodomas meniu (OSD meniu) gali šiek tiek skirtis nuo šiamo vadove pateiktų paveikslėlių.
- Pasiekiami meniu ir parinktys gali skirtis pagal naudojamą įvesties šaltinį ar gaminio modelį.
- Į šį televizorių ateityje gali būti įdiegtos naujos funkcijos.
- Televizorius galima nustatyti veikti laukimo režimu, kad būtų sumažintos energijos sąnaudos. Jei nežiūrėsite televizoriaus ilgą laiką, jį reikia išjungti, kad sumažintumėte energijos sąnaudas.
- Naudojantis įrenginiu galima labai sumažinti sunaudojamą energiją, sumažinus vaizdo šviesumą, taip sumažės bendros eksploataavimo išlaidos.

## SURINKIMAS IR PARUOŠIMAS

### Išpakavimas

Patikrinkite, ar gaminio dėžėje yra toliau nurodytos dalys. Jei trūksta priedų, kreipkitės į pardavėją, iš kurio įsigijote šį gaminį. Šiame vadove pateikta gaminių išvaizda gali skirtis nuo tikrosios.

### ! DĖMESIO

- Norėdami užtikrinti saugumą ir numatytą gaminio eksploataavimo trukmę, nenaudokite nepatvirtintų priedų.
- Bet kokiai žalai ar sužalojimams, atsiradusiems dėl nepatvirtintų priedų naudojimo, garantija netaikoma.
- Kai kurie modeliai turi ant ekrano užklijuotą ploną plėvelę, kurios nuimti negalima.

### ! PASTABA

- Su jūsų gaminiu pateikiami elementai priklauso nuo gaminio modelio.
- Atnaujinus šio gaminio funkcijas, gaminio specifikacijos ir šio vadovo turinys gali būti keičiami be išankstinio įspėjimo.
- Optimaliai jungčiai užtikrinti HDMI kabeliai ir USB įrenginiai turi turėti mažesnius nei 10 mm storio ir 18 mm pločio apvadus. Naudokite ilginamąjį kabelį, palaikantį USB 2.0, jei USB kabelis ar USB atminties kortelė netinka jūsų televizoriaus USB prievadui.

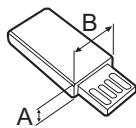
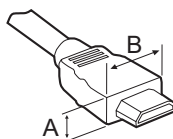

\*A ≤ 10 mm

\*B ≤ 18 mm

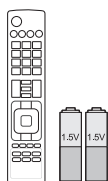

**Nuotolinis valdymo pultas  
ir baterijos (AAA)**



**Naudotojo vadovas**



**Kabelių laikiklis**

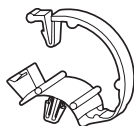

**Kabelių tvarkymas**  
2EA  
(Tik LB57\*\*, LB58\*\*-ZA/ZB/  
ZG/ZJ)



**Pagrindas**  
(Tik LB49\*\*-ZH)



**Pagrindas**  
(Tik LB49\*\*-ZB/ZG)



**Pagrindas**  
(Tik LB57\*\*, LB58\*\*-ZA/ZB/  
ZG/ZJ)

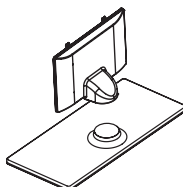

**Stovo korpusas / pagrindas**  
(Tik LB58\*\*-ZM)



**Maitinimo kabelis**  
(Tik LB57\*\*, LB58\*\*)

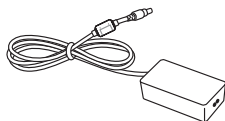

**DC adapteris / Maitinimo kabelis**  
(Tik LB49\*\*)



**Stovo varžtai**  
2 EA, M4 x L10  
(Tik 28LB49\*\*.-ZH)



**Stovo varžtai**  
4EA, M4 x L14  
(Tik 39/42/47/50LB57\*\*,  
39/42/47/50/55LB58\*\*.-  
ZA/ZB/ZG/ZJ,  
42/47/50/55/60LB58\*\*.-ZM)



**Stovo varžtai**  
2EA, M4 x L20  
(Tik 32/39LB58\*\*.-ZM)  
4EA, M4 x L20  
(Tik 32LB57\*\*,  
32LB58\*\*.-ZA/ZB/ZG/ZJ)



**Stovo varžtai**  
4EA, M4 x L20  
(Tik LB58\*\*.-ZM)



**Tvirtinimo prie sienos tarpikliai**  
2EA  
(Tik 42LB57\*\*, 42LB58\*\*)



**Guma**  
2EA  
(Tik LB58\*\*.-ZM)

## Atskiras pirkinys

Atskirai įsigijami elementai, gerinant jų kokybę, gali būti pakeičiami arba modifikuojami iš anksto nepranešus.

Norėdami įsigyti šiuos gaminius, susisiekite su savo tiekėju.

Šie įrenginiai veikia tik su tam tikrais modeliais.

Modelio pavadinimas arba konstrukcija gali būti pakeisti priklausomai nuo gaminio funkcijų atnaujinimo, gamintojo aplinkybių ar politikos.

**AN-MR500**

Stebuklingas nuotolinio valdymo pultas

**AN-WF500**

„Wi-Fi“ / „Bluetooth“ fizinis raktas

**AN-VC5\*\***

Vaizdo skambučių kamera

**LG garso įrenginys****Tag On**

\* Nuotolinio valdymo pultelį „Magic“ ir LG garso įrenginį (belaidį) galite naudoti tik naudodami „Wi-Fi“ / „Bluetooth“ fizinį raktą.

## Dalys ir mygtukai

A tipas: LB49\*\*-ZH, LB57\*\*,  
LB58\*\*-ZA/ZB/ZG/ZJ

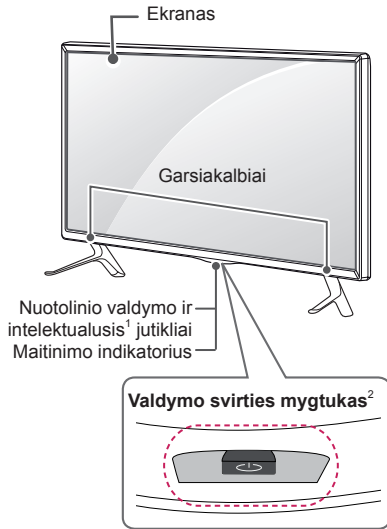

B tipas: LB49\*\*-ZB/ZG

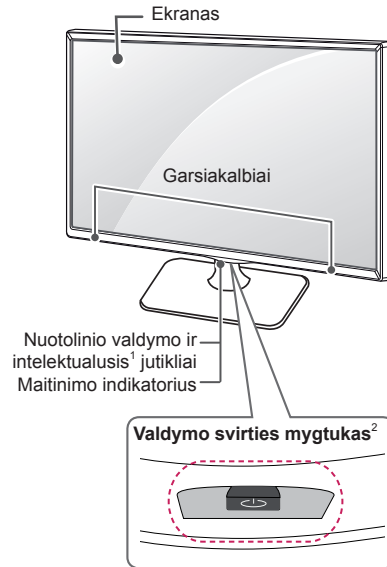

C tipas: LB58\*\*-ZM

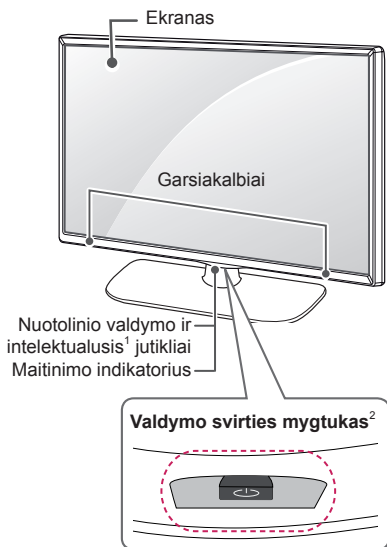

- 1 Intelektualusis jutiklis – pagal aplinką pritaiko vaizdo kokybę.
- 2 Valdymo svirties mygtukas - Šis mygtukas yra TV ekrano apačioje.

**PASTABA**

- Pagrindiniame meniu pasirinkę **PARINKTYS** galite nustatyti, kad maitinimo indikatorius būtų įjungtas arba išjungtas.

**Valdymo svirties mygtuko naudojimas**

TV funkcijas galite lengvai valdyti paspausdami valdymo svirties mygtuką arba pakreipdami jį į viršų, apačią, kairę arba dešinę pusę.

**Pagrindinės funkcijos**

	Maitinimo įjungimas	Kai TV yra išjungtas, uždėkite pirštą ant valdymo svirties mygtuko ir paspauskite jį vieną kartą, tada atleiskite mygtuką.
	Maitinimo išjungimas	Kai TV yra įjungtas, uždėkite pirštą ant valdymo svirties mygtuko ir paspauskite jį vieną kartą kelioms sekundėms, tada atleiskite mygtuką. (Tačiau, jei ekrane matomas mygtukas „Menu“ (Meniu), paspaudus ir palaikius valdymo svirties mygtuką bus išeinama iš meniu.)
	Garso reguliavimas	Jei uždėsite pirštą ant valdymo svirties mygtuko ir pastumiate jį į kairę arba dešinę pusę, galite reguliuoti garso lygį pagal savo pageidavimą.
	Programų valdymas	Jei uždėsite pirštą ant valdymo svirties mygtuko ir pastumiate jį į viršų arba apačią, galite slinkti per pageidaujamas išsaugotas programas.

**PASTABA**

- Kai liečiate valdymo svirties mygtuką pirštais ir spaudžiate jį aukštyn, žemyn, į kairę arba į dešinę, nepaspauskite valdymo svirties mygtuko. Jei pirmiausia paspausite valdymo svirties mygtuką, negalėsite reguliuoti garsumo lygio ir išsaugotų programų.

**Meniu reguliavimas**

Kai TV yra įjungtas, vieną kartą paspauskite valdymo svirties mygtuką.

Meniu elementus(☺, ⚙, ✕, 📺) galite reguliuoti paspausdami valdymo svirties mygtuką į viršų, apačią, kairę arba dešinę.

		<b>Uždaryti</b>	Išjungiamas maitinimas.
		<b>Nuostatos</b>	Ijungiamas pagrindinis meniu.
		<b>Uždaryti</b>	Išvalo visus ekrano rodmenis ir vėl grįžta į TV žiūrėjimo režimą.
		<b>Įvesčių sąrašas</b>	Pakeičia įvesties šaltinį.

## Televizoriaus kėlimas ir judinimas

Prieš judindami arba keldami televizorių, perskaitykite šią informaciją, kad nesubraižytumėte ir nepažeistumėte televizoriaus ir galėtumėte jį saugiai pervežti nepriklausomai nuo jo tipo ir dydžio.



### DĖMESIO

- Visada stenkitės neliesti ekrano, kad jo nepažeistumėte.
- Televizorių rekomenduojama pervežti naudojant originalią televizoriaus pakuotę arba dėžę.
- Prieš judindami arba keldami televizorių, atjunkite jo maitinimo kabelį ir visus kitus kabelius.
- Kai laikote televizorių, ekranas turi būti nusuktas nuo jūsų, kad nesugadintumėte.

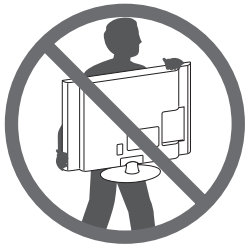

- Tvirtai laikykite televizorių už jo viršaus ir apačios. Jokiu būdu nelaikykite už skaidrios dalies, garsiakalbio ar garsiakalbio grotelių.

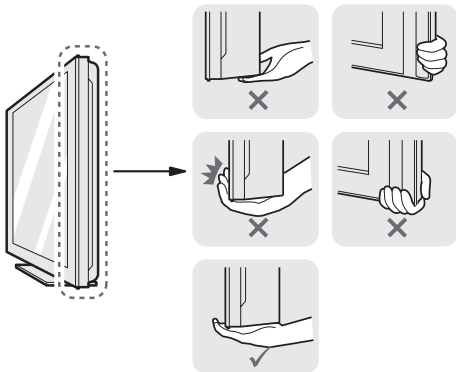

- Didelį televizorių gali pernešti mažiausiai 2 žmonės.
- Pernešdami televizorių rankomis laikykite jį taip, kaip parodyta šiame paveikslyje.

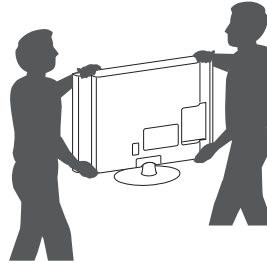

- Pernešdami televizorių stenkitės jo nekratyti ir per daug nepurtyti.
- Pernešdami televizorių laikykite jį vertikaliai, niekada neverskite ant šono ir nekreipkite į kairę ar dešinę.
- Nespauskite rėmo bloko per daug, nes jis gali susilankstyti / sulinkti ir sugadinti ekraną.
- Valdydami TV būkite atsargūs, kad nesugadintumėte išsikišusių valdymo svirties mygtukų.

## Montavimas ant stalo

- 1 Pakelkite ir pakreipkite televizorių į vertikalią padėtį.

- Palikite (mažiausiai) 10 cm tarpą nuo sienos, kad užtikrintumėte tinkamą vėdinimą.

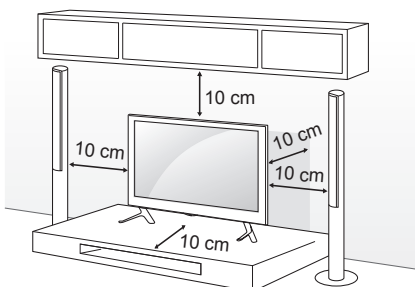

- 2 Prijunkite maitinimo kabelį prie elektros lizdo sienoje.



### DĖMESIO

- Nestatykite televizoriaus šalia šilumos šaltinių, nes gali kilti gaisras ar būti padaryta kitokios žalos.

## Televizoriaus tvirtinimas prie sienos

(Šios funkcijos nėra visuose modeliuose.)

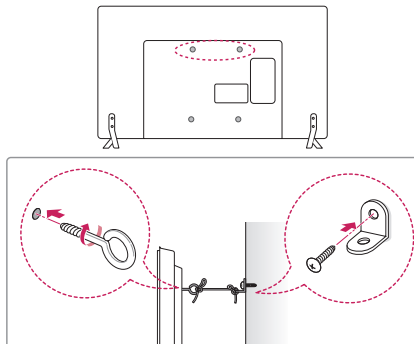

- 1 Galinėje televizoriaus pusėje įkiškite ir priveržkite varžtus su ašelėmis arba televizoriaus laikiklius ir varžtus.
  - Jei vietoj varžtų su ašelėmis įsukti varžtai, pirmiausia išsukite šiuos varžtus.
- 2 Pritvirtinkite sienos laikiklius varžtais prie sienos. Sutapatinkite sienos laikiklį ir televizoriaus gale esančius varžtus su ašomis.
- 3 Tvirtai sujunkite varžtus su ašomis ir sienos laikiklius tvirta virvute. Įsitinkinkite, kad virvutė yra horizontali su plokščiu paviršiumi.



### DĖMESIO

- Pasirūpinkite, kad vaikai neliptų arba nesikabintų ant televizoriaus.



### PASTABA

- Naudokite paaukštinimą ar spintelę, kurie būtų pakankamai stiprūs ir dideli, kad saugiai išlaikytų televizorių.
- Laikikliai, varžtai ir virvutės nepateikiami. Papildomų priedų galite įsigyti iš vietos pardavėjo.



## Montavimas ant sienos

Pritvirtinkite atskirai įsigijamą tvirtinimo prie sienos laikiklį ant televizoriaus galinės pusės ir pritvirtinkite jį prie tvirtos sienos statmenai grindims. Jei norite televizorių kabinti ant kitų statybinių medžiagų, kreipkitės į kvalifikuotus meistrus.

LG rekomenduoja, kad montavimą atliktų kvalifikuotas profesionalus montuotojas.

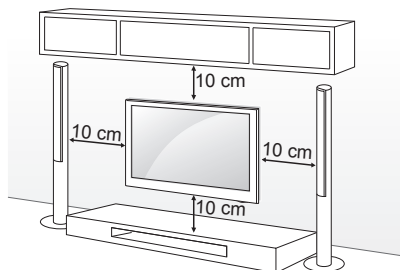

Įsitinkite, kad naudojate VESA standartą atitinkančius sraigtus ir prie sienos tvirtinamus laikiklius. Standartiniai prie sienos tvirtinamų laikiklių rinkinių matmenys pateikiami šioje lentelėje.

### Įsigijamas atskirai (prie sienos tvirtinamas laikiklis)

Modelis	22LB49**	28LB49**
VESA (A x B)	75 x 75	100 x 100
Standartinis sraigtas	M4 X L10	M4 X L10
Sraigtų skaičius	4	4
Prie sienos tvirtinamas laikiklis	LSW140B	LSW140B
Modelis	32/39LB57** 32/39LB58**	42/47/50LB57** 42/47/50/55LB58**
VESA (A x B)	200 x 200	400 x 400
Standartinis sraigtas	M6	M6
Sraigtų skaičius	4	4
Prie sienos tvirtinamas laikiklis	LSW240B MSW240	LSW440B MSW240
Modelis	60LB58**	
VESA (A x B)	400 x 400	
Standartinis sraigtas	M6	
Sraigtų skaičius	4	
Prie sienos tvirtinamas laikiklis	LSW440B	

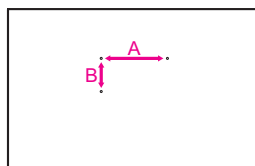

### ! DĖMESIO

- Pirmiausia atjunkite maitinimą ir tik tuomet judinkite arba montuokite televizorių. Antraip gali ištikti elektros smūgis.
- Jeigu tvirtinate televizorių prie lubų arba pasvirusios sienos, jis gali nukristi ir sunkiai sužeisti.  
Naudokite patvirtintą LG tvirtinimo prie sienos laikiklį ir kreipkitės į vietinį atstovą ar kvalifikuotą darbuotoją.
- Nepriveržkite sraigtų per daug, nes taip galite pažeisti televizorių ir prarasti teises į garantinę priežiūrą.
- Naudokite VESA standartą atitinkančius sraigtus ir sieninius laikiklius. Bet kokiai žalai ar sužalojimams, atsiradusiems dėl netinkamo naudojimo arba netinkamų priedų naudojimo, garantija netaikoma.
- Varžtas išoriniame galinio dangčio paviršiuje turėtų būti ne ilgesnis nei 8 mm. (Tik LB49\*\*)

Tvirtinimo prie sienos pagrindas

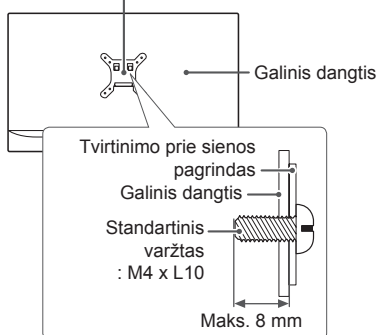

### ! PASTABA

- Naudokite varžtus, kurie yra nurodyti VESA standartinių varžtų specifikacijose.
- Prie sienos tvirtinamo laikiklio rinkinyje yra montavimo vadovas ir reikalingos detalės.
- Prie sienos tvirtinamas laikiklis yra užsakomas atskirai. Papildomų priedų galite įsigyti iš vietos pardavėjo.
- Varžtų ilgis priklauso nuo prie sienos tvirtinamo laikiklio. Įsitikinkite, kad naudojate tinkamo ilgio sraigtus.
- Jei reikia daugiau informacijos, žiūrėkite vadovą, pateikiamą su tvirtinimo prie sienos laikikliu.

### ! PASTABA

- Tik 42LB57\*\*, 42LB58\*\*

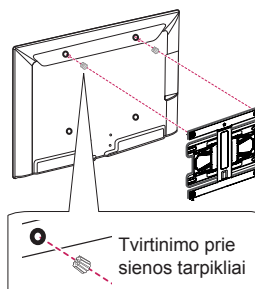

## NUOTOLINIO VALDYMO PULTAS

Šiame vadove aprašymai pateikiami pagal nuotolinio valdymo pulto mygtukus. Atidžiai perskaitykite šį vadovą ir tinkamai naudokite televizorių. Norėdami pakeisti baterijas, atidarykite baterijų dangtelį, pakeiskite baterijas (1,5 V AAA), kad jų ⊕ ir ⊖ galai atitiktų ženklinį skyrelio viduje, ir uždarykite baterijų dangtelį.

Norėdami išimti baterijas atlikite įdėjimo veiksmus atvirkščia tvarka.

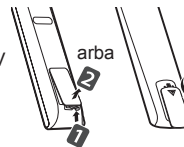

### DĖMESIO

- Nenaudokite vienu metu senų ir naujų baterijų, nes taip galite sugadinti nuotolinio valdymo pultą.
- Nuotolinio valdymo pultelis nepridedamas nei vienoje iš pardavimo rinkų.

Nuotolinio valdymo pultą nukreipkite į televizoriaus nuotolinio valdymo jutiklį. (Priklauso nuo modelio)

	<b>TV/RAD</b> Pasirenkama radijo, televizijos ir skaitmeninės televizijos programa.
	<b>SUBTITLE</b> Atkuria subtitrus, kuriems teikiate pirmenybę, jei įjungtas skaitmeninis režimas.
	<b>Q. MENU</b> Atveria sparčiojo meniu langus.
	<b>GUIDE</b> Rodo programų vadovą.
	<b>AD</b> Paspaužę AD mygtuką įjungsite garso aprašymo funkciją.
	<b>INPUT</b> Pakeičia įvesties šaltinį.
	<b>LIST</b> Atveria įrašytą programų sąrašą.
	<b>Q. VIEW</b> Grįžta į prieš tai žiūrėtą programą.
	<b>FAV</b> Atveria mėgstamiausių kanalų sąrašą.
	<b>INFO</b> Rodo informaciją apie dabartinę programą ir ekraną.
<b>PAGE</b> ^ PAGE v Pereinama prie ankstesnio arba kito ekrano.	
<b>SETTINGS</b> Atveria pagrindinį meniu.	
<b>SMART</b> Galimybė naudotis „Smarthome“ meniu.	
<b>MY APPS</b> Rodo programų sąrašą.	
<b>1 TELETEKSTO MYGTUKAI</b> Šie mygtukai naudojami teletekstui įvesti.	
<b>Navigacijos mygtukai</b> (aukštyn / žemyn / kairėn / dešinėn) Slenkama per meniu langus ir parinktis.	
<b>OK</b> Pasirenkami meniu ir parinktis ir patvirtinama jūsų įvestis.	
<b>BACK</b> Grįžtama į ankstesnį lygmenį.	
<b>EXIT</b> Išvalo ekrano rodmenis ir grįžta į TV žiūrėjimo režimą.	
<b>APP/*</b> Pasirinkite norimą MHP TV meniu šaltinį. (Tik Italijoje) (priklauso nuo modelio)	
<b>REC/*</b> Įrašymo paleidimo ir įrašo rodymo meniu. (tik Time Machine <sup>Ready</sup> palaikantys modeliai)	
<b>LIVE TV</b> Grįžta į LIVE TV (tiesioginę TV).	
<b>Valdymo mygtukai</b> (■, ►, II, ◀, ▶) Valdo „Premium“ turinį, Time Machine <sup>Ready</sup> arba „SmartShare“ meniu, arba su SIMPLINK suderinamus įrenginius (USB arba SIMPLINK, arba Time Machine <sup>Ready</sup> ).	
<b>2 Spalvoti mygtukai</b> Jais pasiekiamos specialios tam tikrų meniu langų funkcijos. (●): raudonas, (●●): žalias, (●●●): geltonas, (●●●●): mėlynas)	

(Priklauso nuo modelio)

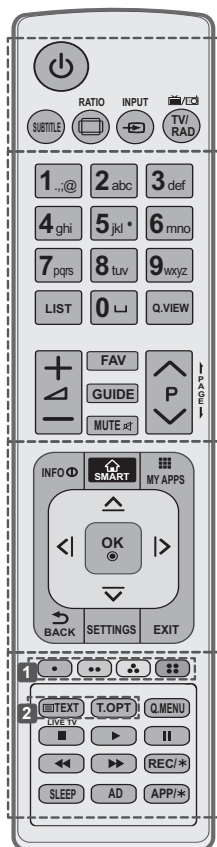

<p><b>SUBTITLE</b> Atkuria subtitrus, kuriems teikiate pirmenybę, jei įjungtas skaitmeninis režimas.</p> <p><b>RATIO</b> Pakeičia vaizdo dydį.</p> <p><b>INPUT</b> Pakeičia įvesties šaltinį.</p> <p><b>TV/RAD</b> Pasirenkama radijo, televizijos ir skaitmeninės televizijos programa.</p>
<p><b>LIST</b> Atveria įrašytą programų sąrašą.</p> <p><b>[tarpas]</b> Atveria tuščią tarpą ekrano klaviatūroje.</p> <p><b>Q. VIEW</b> Grįžta į prieš tai žiūrėtą programą.</p> <p><b>FAV</b> Atveria mėgstamiausių kanalų sąrašą.</p> <p><b>GUIDE</b> Rodo programų vadovą.</p> <p><b>PAGE</b> Pereinama prie ankstesnio arba kito ekrano.</p>
<p><b>INFO</b> Rodo informaciją apie dabartinę programą ir ekraną.</p> <p><b>SMART</b> Galimybė naudotis „Smarthome“ meniu.</p> <p><b>MY APPS</b> Rodo programų sąrašą.</p> <p><b>Navigacijos mygtukai</b> (aukštyn / žemyn / kairėn / dešinėn) Slenkama per meniu langus ir parinktis.</p> <p><b>OK</b> Pasirenkami meniu ir parinktys ir patvirtinama jūsų įvestis.</p> <p><b>BACK</b> Grįžtama į ankstesnį lygmenį.</p> <p><b>SETTINGS</b> Atveria pagrindinį meniu.</p> <p><b>EXIT</b> Išvalo ekrano rodmenis ir grįžta į TV žiūrėjimo režimą.</p>
<p><b>1 Spalvoti mygtukai</b> Jais pasiekiamos specialios tam tikrų meniu langų funkcijos. (●): raudonas, (●●): žalias, (●●●): geltonas, (●●●●): mėlynas)</p> <p><b>2 TELETEKSTO MYGTUKAI</b> Šie mygtukai naudojami teletekstui įvesti.</p> <p><b>LIVE TV</b> Grįžta į LIVE TV (tiesioginę TV).</p> <p><b>Q. MENU</b> Atveria sparčiojo meniu langus.</p> <p><b>Valdymo mygtukai</b> (■, ►, II, ◀, ▶) Valdo „Premium“ turinį, Time Machine<sup>Ready</sup> arba „SmartShare“ meniu, arba su SIMPLINK suderinamus įrenginius (USB arba SIMPLINK, arba Time Machine<sup>Ready</sup>).</p> <p><b>REC/*</b> Įrašymo paleidimo ir įrašo rodymo meniu. (tik Time Machine<sup>Ready</sup> palaikantys modeliai)</p> <p><b>SLEEP</b> Išsijungimo laikmačio nustatymas.</p> <p><b>AD</b> Paspaudę AD mygtuką įjungsite garso aprašymo funkciją.</p> <p><b>APP/*</b> Pasirinkite norimą MHP TV meniu šaltinį. (Tik Italijoje) (priklauso nuo modelio)</p>

## NAUDOTOJO VADOVO NAUDOJIMAS

Naudotojo vadovas suteikia galimybę lengviau pasiekti išsamią informaciją apie televizorių.

- 1 Paspauskite mygtuką  **SMART**, kad galėtumėte naudotis „Smarthome“ meniu.
- 2 Select **SETTINGS** → **PALAIKYMAS**.
- 3 Pasirinkite **Naudotojo vadovas** ir paspauskite **OK** .

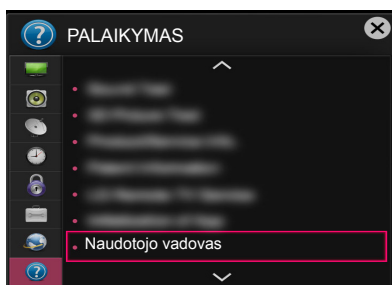

## TECHNINĖ PRIEŽIŪRA

### Televizoriaus valymas

Reguliariai valykite savo televizorių, kad užtikrintumėte geriausią jo veikimą ir pailgintumėte eksploataavimo trukmę.



#### DĖMESIO

- Prieš pradėdami būtinai išjunkite maitinimą ir atjunkite maitinimo kabelį ir visus kitus kabelius.
- Jei ilgą laiką televizorius bus paliktas be priežiūros ir nenaudojamas, atjunkite maitinimo kabelį iš sieninio elektros lizdo, kad išvengtumėte galimos žalos dėl žaibo ar elektros energijos pertrūkių.

### Ekranas, rėmas, korpusas ir stovas

- Norėdami nuvalyti dulkes, nušluostykite paviršių sausu, švariu ir minkštu audiniu.
- Norėdami pašalinti didelius nešvarumus, nušluostykite paviršių šviriame vandenyje arba praskiestame švelniame valiklyje sudrėkintu audiniu. Tuomet iškart nušluostykite sausu audiniu.



#### DĖMESIO

- Visada stenkitės neliesi ekrano, kad jo nepažeistumėte.
- Nespauskite, netrinkite ir nedaužykite ekrano paviršiaus nagais ar aštriu daiktu, nes galite subraižyti ekraną ir sukelti vaizdo iškraipymus.
- Nenaudokite chemikalų, nes jie gali sugadinti gaminį.
- Nepurškite ant paviršiaus skysčių. Jei į televizorių pateks vandens, gali kilti gaisras, elektros smūgis arba gedimas.

### Maitinimo laidas

Reguliariai šalinkite susikaupusias dulkes ir purvą nuo maitinimo kabelio.

## GEDIMŲ ŠALINIMAS

Problema	Sprendimas
Nepavyksta valdyti televizoriaus nuotolinio valdymo pultu.	<ul style="list-style-type: none"> <li>Patikrinkite gaminio nuotolinio valdymo jutiklį ir pabandykite dar kartą.</li> <li>Patikrinkite, ar tarp gaminio ir nuotolinio valdymo pulto nėra kliūčių.</li> <li>Patikrinkite, ar baterijos dar veikia ir yra tinkamai įdėtos (+ prie ⊕, - prie ⊖).</li> </ul>
Nėra nei vaizdo, nei garso.	<ul style="list-style-type: none"> <li>Patikrinkite, ar gaminyje yra įjungtas.</li> <li>Patikrinkite, ar maitinimo kabelis įjungtas į sieninį elektros lizdą.</li> <li>Patikrinkite, ar nėra problemų dėl sieninio elektros lizdo, prijungdami prie jo kitus gaminius.</li> </ul>
Televizorius netikėtai išsijungia.	<ul style="list-style-type: none"> <li>Patikrinkite maitinimo valdymo nustatymus. Gali būti pertrauktas elektros tiekimas.</li> <li>Patikrinkite, ar nustatymuose <b>LAIKAS</b> neįjungta funkcija <b>Autom. budėjimas</b> (priklauso nuo modelio) / <b>Išjungimo laikas</b> / <b>Išsijungimo laikmatis</b>.</li> <li>Jei įjungus televizorių jis negaus jokio signalo, po 15 minučių televizorius išsijungs automatiškai.</li> </ul>
Kai jungiama prie kompiuterio (HDMI/DVI), rodoma „Nėra signalo“ arba „Netinkamas formatas“.	<ul style="list-style-type: none"> <li>Išjunkite / įjunkite TV naudodami nuotolinio valdymo pultą.</li> <li>Iš naujo prijunkite HDMI kabelį.</li> <li>Perkraukite kompiuterį, kai TV yra įjungtas.</li> </ul>

## SPECIFIKACIJOS

(Priklauso nuo modelio)

Belaidžio LAN modulio (TWFM-B006D) specifikacijos	
standartinis	IEEE802.11a/b/g/n
Dažnių diapazonas	2400–2483.5 MHz 5150–5250 MHz 5725–5850 MHz (Skirta ne ES)
Išvesties galia (maks.)	802.11a: 11 dBm 802.11b: 14 dBm 802.11g: 10.5 dBm 802.11n – 2.4GHz: 11 dBm 802.11n – 5GHz: 12.5 dBm
<ul style="list-style-type: none"> <li>Kadangi atskirose šalyse gali būti naudojamas skirtingas dažnių kanalas, naudotojas negali keisti ar reguliuoti veikimo dažnių, šis produktas nustatytas naudoti su vietine dažnių lentele.</li> <li>Šis įrenginys turi būti montuojamas ir naudojamas išlaikant ne mažesnę nei 20 cm atstumą tarp įrenginio ir jūsų kūno. Tai taikoma naudotojo aplinkos rekomendacijoms.</li> </ul>	
<h1>CE 0197 ⚠</h1>	



# LIETOTĀJA ROKASGRĀMATA LED TV\*

\* LG LED TV lieto LCD ekrānu ar LED fona apgaismojumu.

Pirms ierīces izmantošanas rūpīgi izlasiet šo rokasgrāmatu un saglabājiet to turpmākai uzziņai.

[www.lg.com](http://www.lg.com)

## LICENCES

Atbalstītās licences dažādiem modeļiem var atšķirties. Lai iegūtu papildinformāciju par licencēm, apmeklējiet tīmekļa vietni [www.lg.com](http://www.lg.com).



## ATKLĀTĀ PIRMKODA PROGRAMMATŪRAS PAZIŅOJUMS

Lai saņemtu pirmkodu saskaņā ar GPL, LGPL, MPL un citām pirmkoda licencēm, kas ir iekļautas šajā ierīcē, lūdzu, apmeklējiet tīmekļa vietni <http://opensource.lge.com>.

Papildus pirmkodam varat lejupeļādēt visus atbilstošos licences nosacījumus, garantijas atrunas un autortiesību paziņojumus.

LG Electronics pēc pieprasījuma (rakstot uz e-pasta adresi [opensource@lge.com](mailto:opensource@lge.com)) pirmkodu piegādās arī CD-ROM formātā par maksu, kas sedz tālāk norādītās izplatīšanas veikšanas izmaksas (piemēram, datu nesēja, piegādes un apstrādes izmaksas). Šis piedāvājums ir spēkā trīs (3) gadus no ierīces iegādes datuma.

## ĀRĒJO VADĪBAS IERĪČU IESTATĪŠANA

Lai iegūtu informāciju par ārējās vadības ierīces iestatīšanu, apmeklējiet vietni [www.lg.com](http://www.lg.com).



# DROŠĪBAS NORĀDĪJUMI



Pirms ierīces lietošanas, lūdzu, rūpīgi izlasiet turpmākās norādes par piesardzības pasākumiem.

## BRĪDINĀJUMS



- Nenovietojiet televizoru un tālvadības pulti šādās vietās:
  - tiešos saules staros;
  - telpā ar augstu mitruma līmeni, piemēram, vannas istabā;
  - siltuma avotu, piemēram, plīts un citu sildierīču, tuvumā;
  - virtuves letes vai mitrinātāju tuvumā, kur ierīce var tikt pakļauta tvaika vai eļļas iedarbībai;
  - vietā, kur ierīce ir pakļauta lietuvēm un vēja iedarbībai;
  - ūdens trauku, piemēram, vāžu, tuvumā.

Neievērojot šos nosacījumus, varat izraisīt ugunsgrēku, elektriskās strāvas triecienu, radīt ierīces bojājumus vai deformāciju.



- Nenovietojiet ierīci putekļainās vietās. Tas var radīt ugunsbīstamību.

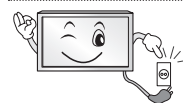

- Atvienojiet ierīci, izmantojot elektrotīkla kontaktdakšu. Kontaktdakšai ir jābūt viegli pieejamai.



- Neaiztieciot elektrotīkla kontaktdakšu ar slapjām rokām. Turklāt, ja vada kontakti ir slapji vai putekļaini, nosusiniet kontaktdakšu vai noslaukiet putekļus. Pārlika mitruma dēļ varat gūt nāvējošu elektrotraumu.

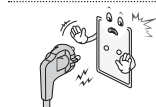

- Pārbaudiet, vai strāvas vads ir pievienots iezemētam elektrotīklam (izņemot neiezemētas ierīces). Varat gūt nāvējošu elektrotraumu vai traumu.



- Strāvas vadam ir jābūt pilnīgā darba kārtībā. Ja strāvas vads nav pilnīgā darba kārtībā, var izcelties ugunsgrēks.



- Nodrošiniet, lai strāvas vads nesaskartos ar karstiem priekšmetiem, piemēram, sildītāju. Tas var izraisīt ugunsgrēku vai elektriskās strāvas triecienu.

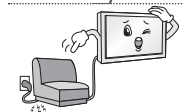

- Nenovietojiet smagus priekšmetus vai pašu ierīci uz tās strāvas vadiem. Neievērojot šo nosacījumu, varat izraisīt ugunsgrēku vai elektriskās strāvas triecienu.



- Antenas kabeļa ievadu telpā no āra izlokiet tā, lai nepieļautu lietus ūdens ieplūšanu telpā. Ūdens ieplūšana var radīt ierīces bojājumus un izraisīt elektriskās strāvas triecienu.



- Uzstādot televizoru pie sienas, nodrošini, lai strāvas un signāla kabeli nekarātos televizora aizmugurē. Tas var izraisīt ugunsgrēku vai elektriskās strāvas triecienu.

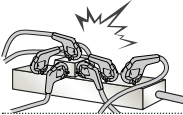

- Vienai sienas kontaktligzdai nepievienojiet pārāk daudz elektroierīču. Pārkaršanas rezultātā var izcelties ugunsgrēks.

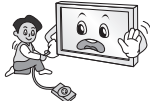

- Pievienojot ārējas ierīces, uzmaniet, lai ierīce nenokrīt vai neapgāžas. Tas var izraisīt traumas vai radīt ierīces bojājumus.



- Iepakojuma pretmitruma materiālu vai vinila iepakojumu glabāji bērniem nepieejamā vietā. Pretmitruma materiāls ir bīstams, to norijot. Ja nejaušības dēļ tas tiek norīts, izraisiet personai vemšanu un dodieties uz tuvāko slimnīcu. Turklāt vinila iepakojums var izraisīt nosmakšanu. Glabāji to bērniem nepieejamā vietā.



- Neļaujiet bērniem rāpties uz televizora vai karāties tajā. Televizors var nogāzties un radīt nopietnas traumas.



- Atbrīvojieties no izlietotajām baterijām pārdomāti, lai nepieļautu, ka bērns tās norij. Ja baterija ir norīta, nekavējoties vērsieties pie ārsta pēc palīdzības.



- Neievietojiet vadītāju (piemēram, metāla irbuli) vienā strāvas vada galā, ja otrs tā gals ir pievienots sienas ieejas terminālim. Turklāt neskarities pie strāvas vada uzreiz pēc tā pievienošanas sienas ieejas terminālim. Tādējādi varat gūt nāvējošu elektrotraumu. (atkarībā no modeļa)



- Nenovietojiet un neglabāji viegli uzliesmojošas vielas ierīces tuvumā. Pastāv sprādziena vai ugunsgrēka bīstamība, ko var izraisīt neuzmanīga apiešanās ar viegli uzliesmojošām vielām.



- Nemetiet ierīcē metāla priekšmetus, piemēram, monētas, matu sprādzes, irbulišus vai vadus, kā arī viegli uzliesmojošas lietas, piemēram, papīru un sērskociņus. Īpaša uzmanība ir jāpievērš, bērniem esot ierīces tuvumā. Iespējams elektriskās strāvas trieciens, aizdegšanās vai traumu risks. Ja ierīcē nokļūst svešķermenis, atvienojiet strāvas vadu no kontaktligzdas un sazinieties ar klientu apkalpošanas centru.



- Nesmidziniet uz ierīces ūdeni un neberziet to ar viegli uzliesmojošu vielu (atšķaidītāju vai benzolu). Šāda rīcība var izraisīt ugunsgrēku vai elektriskās strāvas triecienu.



- Nepakļaujiet ierīci triecieniem un nepieļaujiet, ka tajā iekrīt vai uz ekrāna uzkrīt priekšmeti. Tādējādi varat gūt traumas, vai ierīcei var tikt radīti bojājumi.



- Nekad neskarieties pie šīs ierīces vai antenas pērkonā negaisa vai zibens laikā. Tādējādi varat gūt nāvējošu elektrotraumu.



- Neskarīties pie sienas kontaktlīdzi, kad radusies gāzes noplūde. Atveriet logus un izvēdiniet telpu. Tas var izraisīt ugunsgrēku vai aizdegšanos no dzirksteles.



- Neizjauciet, neremontējiet un nepārveidojiet ierīci paša spēkiem. Šāda rīcība var izraisīt ugunsgrēku vai elektriskās strāvas triecienu. Lai veiktu pārbaudi, kalibrēšanu vai remontu, sazinieties ar klientu apkalpošanas centru.



- Ja rodas kāda no tālāk minētajām situācijām, nekavējoties atvienojiet ierīci no elektrotīkla kontaktlīdzi un sazinieties ar vietējo klientu apkalpošanas centru.

- Ierīce tikusi pakļauta triecienam
- Ierīce ir bojāta
- Ierīcē ir nokļuvuši svešķermeņi
- Ierīce rada dūmus vai neparastu smaku

Tas var izraisīt ugunsgrēku vai elektriskās strāvas triecienu.



- Ja plānojat ierīci nelietot ilgu laiku, atvienojiet strāvas vadu no ierīces. Uzkrājušies putekļi var izraisīt ugunsgrēku, vai izolācijas pasliktināšanās var izraisīt elektrības noplūdi, elektriskās strāvas triecienu vai ugunsgrēku.



- Ierīce nedrīkst atrasties vietās, kur tai var uzpildēt vai uzšakstīties šķidrums, un uz ierīces nedrīkst novietot priekšmetus ar šķidrumu, piemēram, vāzes.

- Neuzstādiat šo produktu pie sienas, ja tas varētu tikt pakļauts eļļas vai eļļas dūmu ietekmei. Tas var sabojāt produktu un izraisīt tā nokrišanu.

## UZMANĪBU!

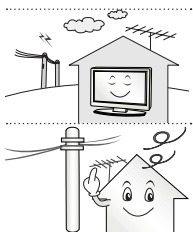

- Uzstādiat ierīci vietā, kur nav radioviļņu.

- Starp ārējo antenu un elektrotīkla līniju ir jābūt pietiekamam attālumam, lai līnija netiktu skarta, pat ja antena nogāžas. Tas var radīt elektriskās strāvas triecienu.



- Neuzstādi ierīci nedrošās vietās, piemēram, uz nestabiliem plauktiem vai slīpām virsmām. Novietojiet to arī vietās, kuras pakļautas vibrācijai vai kur ierīci nevar pilnīgi atbalstīt. Pretējā gadījumā ierīce var nokrist vai apgāzties, tādējādi radot traumu vai ierīces bojājumus.

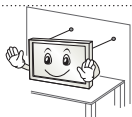

- Ja uzstādāt televizoru uz statņa, ir jānodrošina papildu līdzekļi, lai nepieļautu ierīces apgāšanos. Pretējā gadījumā ierīce var nogāzties, tādējādi radot traumas.

- Ja plānojat ierīci stiprināt pie sienas, tās aizmugurē pievienojiet VESA standartam atbilstošu stiprinājuma mehānismu (papildu detaļas). Ja ierīcei pievienojat sienas stiprinājuma kronšteina komplektu (papildu detaļas), piestipriniet to rūpīgi, lai ierīce nenokristu.
- Izmantojiet tikai ražotāja norādīto papildaprīkojumu/piederumus.

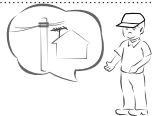

- Uzstādot antenu, konsultējieties ar kvalificētu tehniķi. Pretējā gadījumā varat izraisīt ugunsbīstamību vai elektriskās strāvas trieciena risku.

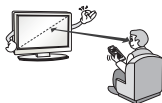

- Skatoties televizoru, ieteicams atrasties attālumā, kas ir 2–7 reizes lielāks par ekrāna diagonāles garumu. Ilgstoša televizora skatīšanas var veicināt redzes miglošanos.

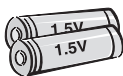

- Lietojiet tikai norādītā veida baterijas. Pretējā gadījumā varat radīt tālvadības pults bojājumus.

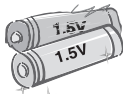

- Vienlaikus nelietojiet jaunu un vecu bateriju. Tas var veicināt bateriju pārkaršanu vai iztecēšanu.

- Baterijas nedrīkst pakļaut pārmērīgam karstumam, piemēram, neturiet tās tiešos saules staros, neglabājiet pie atklātas uguns un elektriskajiem sildītājiem.
- **NEIEVIETOJIET** nelādējamās baterijas lādēšanas ierīcē.

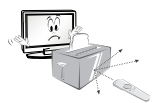

- Uzmaniet, lai starp tālvadības pulti un tās sensoru neatrastos priekšmeti.



- Tālvadības pults signālu var traucēt saules vai cita spēcīga gaisma. Šādā gadījumā aptumšojiet telpu.

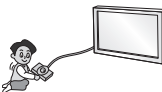

- Pievienojot ārējas ierīces, piemēram, videospēļu konsoles, pārbaudiet, vai savienojuma vadi ir pietiekami gari. Pretējā gadījumā ierīce var apgāzties, tādējādi radot traumas vai ierīces bojājumus.



- Neieslēdziet/neizslēdziet ierīci, pievienojot strāvas vadu sienas kontaktligzdai vai atvienojot no tās (neizmantojiet kontaktdakšu slēdža vietā). Tādējādi varat radīt mehānisku bojājumu vai izraisīt elektriskās strāvas triecienus.

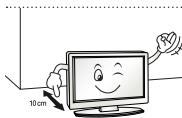

- Lūdzu, ievērojiet tālāk izklāstītās uzstādīšanas norādes, lai novērstu ierīces pārkaršanu.
  - Attālumam starp ierīci un sienu ir jābūt lielākam par 10 cm.
  - Nenovietojiet ierīci vietā, kur nav ventilācijas (piem., grāmatplauktā vai sienas skapī).
  - Neuzstādiet ierīci uz paklāja vai polsterējuma.
  - Pārbaudiet, vai ventilācijas atveres nenosedz galdauts vai aizkars.

Pretrējā gadījumā varat izraisīt ugunsgrēku.

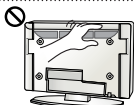

- Neskarieties ventilācijas atverēm, kad ilgstoši skatāties televizoru, jo atveres var sakarst. Tas neietekmē šīs ierīces darbību vai veiktspēju.

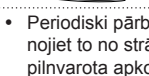

- Periodiski pārbaudiet ierīces vadu, un, ja tā izskats liecina par bojājumu vai nolietojumu, atvienojiet to no strāvas avota, pārtrauciet ierīces lietošanu un nomainiet vadu pret tieši tādu pašu pilnvarota apkopes veicēja rezerves vadu.



- Nepieļaujiet putekļu uzkrāšanos uz strāvas vada kontaktiem vai kontaktligzdā. Tas var radīt ugunsbīstamību.

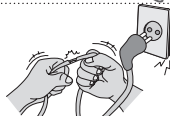

- Sargiet strāvas vadu no fiziskas vai mehāniskas nepareizas lietošanas — savērpšanās, mezglēm, saspiešanas, ievēršanas durvis un samīšanas. Pievērsiet uzmanību kontaktdakšām, sienas kontaktlīgzdām, kā arī vietai, kur vads iznāk no ierīces.



- Nespieties paneli stingri ar plaukstu vai asu priekšmetu, piemēram, naglu, zīmuli vai pildspalvu, un neskrāpējiet to.



- Nepieskarieties ekrānam un ilgstoši neturiet pie tā pirkstu(s). Šādi ekrānā varat radīt īslaicīgu kropļojumu.



- Tīrot ierīci un tās sastāvdaļas, vispirms atvienojiet strāvas vadu un noīriet ierīci ar mīkstu drāniņu. Pārmērīgi spiežot, iekārtu varat saskrāpēt vai radīt krāsu bojājumus. Nesmidziniet uz ierīces ūdeni un neīriet to ar slapju drāniņu. Nekad neizmantojiet stiklu tīrāmo līdzekli, automašīnu vai rūpniecisko spodrinātāju, abrazīvu līdzekli vai vasku, benzolu, spirtu u. c. līdzekli, kas var radīt ierīces un tās paneļa bojājumus. Neievērojot šo nosacījumu, varat izraisīt ugunsgrēku, elektriskās strāvas triecienu vai ierīces bojājumus (deformāciju, koroziju vai defektus).



- Kamēr šī ierīce ir pievienota maiņstrāvas sienas kontaktlīgzdai, tā nav atvienota no maiņstrāvas enerģijas avota, pat ja izslēdzat ierīci ar SLĒDZI.



- Atvienojot strāvas vadu, satveriet kontaktdakšu un izvelciet to no kontaktlīgzdas. Ja strāvas vada iekšējās dzīslas ir atvienojušās, tas var izraisīt ugunsgrēku.



- Pārvietojot ierīci, vispirms to izslēdziet. Pēc tam atvienojiet strāvas vadus, antenas kabelus un visus savienojuma vadus. Televizors vai strāvas vads var tikt bojāts, tādējādi radot ugunsgrēka vai elektriskās strāvas trieciena bīstamību.



- Pārvietojot vai izsaiņojot ierīci, strādājiet vismaz divatā, jo ierīce ir smaga. Pretējā gadījumā varat gūt traumas.



- Reizi gadā sazinieties ar klientu apkalpošanas centru, lai izīrītu ierīces iekšējās detaļas. Uzkrājušies putekļi var izraisīt mehāniskus bojājumus.



- Visus apkopes darbus uzticiet kvalificētiem apkopes darbiniekiem. Apkope ir nepieciešama, ja ierīce jebkādā veidā tikusi bojāta — bojāts strāvas vads vai kontaktdakša, ierīce uzliets šķidrums vai tajā iekrituši priekšmeti, ierīce nokļuvusi lietū vai slapjumā, tā nedarbojas, kā paredzēts, vai tikusi nomesta.



- Ja ierīce pieskaroties šķiet auksta, ieslēdzot tā var īsi nomirgot. Tas ir normāla parādība; ar ierīci nekā nav noticis.



- Ierīces panelis ir augstās tehnoloģijas izstrādājums ar augstu izšķirtspēju — no diviem līdz sešiem miljoniem pikseļu. Uz paneļa, iespējams, redzēsiet sīkus melnus un/vai spilgtus krāsainus (sarkanus, zilus vai zaļus) punktiņus 1 ppm izmērā. Tas nenorāda uz nepareizu darbību un neietekmē ierīces veiktspēju un drošumu. Šāda parādība ir novērojama arī trešo pušu ierīcēm, un uz to neattiecas apmaiņas vai atlīdzības nosacījumi.



- Panelim atkarībā no skatīšanās pozīcijas (no kreisās/labās puses/no augšas/apakšas) var būt atšķirīgs spilgtums un krāsa. Tas rodas paneļa īpatnību dēļ. Tas nav saistīts ar ierīces veiktspēju, un tā nav nepareiza ierīces darbība.

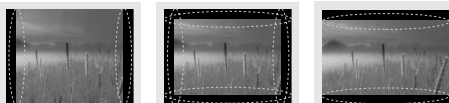

- Ja ekrānā ilgāku laiku ir redzams nekustīgs attēls (piem., apraides kanāla logotips, ekrāna izvēlne, videospēles aina), tas ilgākā laika periodā var radīt ekrāna bojājumu, kā rezultātā attēls tiek aizturēts — notiek tā saucamā attēla pielipšana. Attēla pielipšana ierīces garantijas nosacījumos nav ietverta. Izvairieties no ilgstošas (2 stundas vai ilgāk LCD ekrānā, 1 stundu vai ilgāk plazmas ekrānā) fiksēta attēla rādīšanas ekrānā. Turklāt, ja ilgstoši skatāties televizoru attēla attiecībā 4:3, attēla pielipšana var veidoties paneļa malās. Šāda parādība ir novērojama arī trešo pušu ierīcēm, un uz to neattiecas apmaiņas vai atlīdzības nosacījumi.
- **Atskaņotā skaņa**  
„Kraķšņošs” troksnis: kraķšņošu troksni, kas dzirdams, skatoties vai ieslēdzot televizoru, rada plastmasas termiska saraušanās temperatūras un mitruma ietekmē. Šī skaņa parasti ir novērojama izstrādājumiem, kam nepieciešama termiska deformācija. Elektroslēmas/paneļa dūkoņa: nelielu troksni rada ātras darbības pārslēgs, kas ierīces darbībai nodrošina lielu strāvas apjomu. Dažādām ierīcēm skaņa atšķiras. Dzirdamā skaņa neietekmē šīs ierīces veiktspēju vai drošumu.

### ! PIEZĪME

- Redzamais attēls var atšķirties no jūsu televizora ekrānā attēlotā.
- Jūsu televizora OSD (ekrāna izvēlnes) var nedaudz atšķirties no šajā rokasgrāmatā redzamās.
- Pieejamās izvēlnes un opcijas var atšķirties atkarībā no jūsu izmantotā ievades avota vai ierīces modeļa.
- Nākotnē šis televizors var tikt papildināts ar jaunām funkcijām.
- Lai samazinātu strāvas patēriņu, televizoru var iestatīt gaidstāves režīmā. Ja televizoru paredzēts neskatīties kādu laiku, tas jāizslēdz, tādējādi samazinot strāvas patēriņu.
- Samazinot attēla spilgtuma līmeni, televizora skatīšanās laikā patērēto elektroenerģiju var ievērojami samazināt, kas savukārt pazemina vispārējās ekspluatācijas izmaksas.

## MONTĀŽA UN SAGATAVOŠANA

### Izsaiņošana

Pārbaudiet, vai komplektācijā ir iekļauti visi tālāk norādītie piederumi. Ja kāds piederums trūkst, sazinieties ar vietējo izplatītāju, no kura iegādājāties izstrādājumu. Šajā rokasgrāmatā redzami attēli var atšķirties no faktiskās ierīces un piederumiem.

### ! UZMANĪBU!

- Lai garantētu izstrādājuma drošu darbību un ilgu darbību, neizmantojiet neapstiprinātus piederumus.
- Garantija neietver neapstiprinātu piederumu lietošanas rezultātā gūtus bojājumus un traumas.
- Dažiem modeļiem uz ekrāna ir plāna plēve, ko nedrīkst noņemt.

### ! PIEZĪME

- Ierīces komplektācijā iekļautie piederumi var atšķirties atkarībā no modeļa.
- Atjauninot ierīces funkcijas, šajā rokasgrāmatā norādītās ierīces specifikācijas vai saturs var tikt mainīts bez iepriekšēja brīdinājuma.
- Lai izveidotu optimālu savienojumu, HDMI kabeļiem un USB ierīcēm ir jābūt ietvaram, kura biezums ir mazāks par 10 mm un platums — mazāks par 18 mm. Ja USB kabelis vai USB atmiņas karte neatbilst televizora USB portam, izmantojiet tādu pagarinājuma kabeli, kas atbalsta USB 2.0.

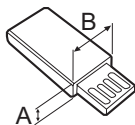
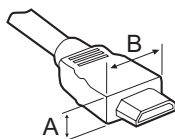

\*A ≲ 10 mm

\*B ≲ 18 mm

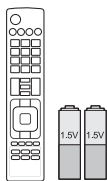

**Tālvadības pults un baterijas (AAA)**



**Lietotāja rokasgrāmata**



**Kabeļu turētājs**

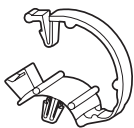

**Kabeļu pārvaldība  
2EA**  
(Tikai modelim LB57\*\*,  
LB58\*\*-ZA/ZB/ZG/ZJ)



**Statīva pamatne**  
(Tikai modelim LB49\*\*-ZH)



**Statīva pamatne**  
(Tikai modelim LB49\*\*-ZB/  
ZG)



**Statīva pamatne**  
(Tikai modelim LB57\*\*,  
LB58\*\*-ZA/ZB/ZG/ZJ)

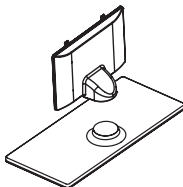

**Statīva korpuss/statīva  
pamatne**  
(Tikai modelim LB58\*\*-ZM)



**Strāvas vads**  
(Tikai modelim LB57\*\*,  
LB58\*\*)



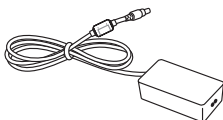

**DC adapteris / Strāvas vads**  
(Tikai modelim LB49\*\*)



**Statņa skrūves**  
2 EA, M4 x L10  
(Tikai modelim 28LB49\*\*-ZH)



**Statņa skrūves**  
4EA, M4 x L14  
(Tikai modelim  
39/42/47/50LB57\*\*,  
39/42/47/50/55LB58\*\*-  
ZA/ZB/ZG/ZJ,  
42/47/50/55/60LB58\*\*-ZM)



**Statņa skrūves**  
2EA, M4 x L20  
(Tikai modelim 32/39LB58\*\*-  
ZM)  
4EA, M4 x L20  
(Tikai modelim 32LB57\*\*,  
32LB58\*\*-ZA/ZB/ZG/ZJ)



**Statņa skrūves**  
4EA, M4 x L20  
(Tikai modelim LB58\*\*-ZM)



**Sienas stiprinājuma starplikas**  
2EA  
(Tikai modelim 42LB57\*\*,  
42LB58\*\*)



**Gumija**  
2EA  
(Tikai modelim LB58\*\*-ZM)

## Jāiegādājas atsevišķi

Atsevišķas pirkuma vienības var tikt nomainītas vai pārveidotas bez iepriekšēja brīdinājuma, lai uzlabotu kvalitāti.

Lai iegādātos šos piederumus, sazinieties ar izplatītāju.

Šīs ierīces ir izmantojamas tikai kopā ar noteiktiem modeļiem.

Modeļa nosaukums vai konstrukcija var mainīties atkarībā no izstrādājuma funkciju jauninājumiem, ražotāja apsvērumiem vai politikas.

**AN-MR500**

Maģiskā tālruna pults

**AN-WF500**Wi-Fi/Bluetooth  
sargspraudnis**AN-VC5\*\***

Videozvanu kameru

**LG audio ierīce****Tag On**

\* Maģiskā tālruna pults un LG audio ierīci (bezvadu) varat izmantot tikai, ja lietojat Wi-Fi/Bluetooth sargspraudni.

## Detalās un pogas

A tips: LB49\*\*-ZH, LB57\*\*,  
LB58\*\*-ZA/ZB/ZG/ZJ

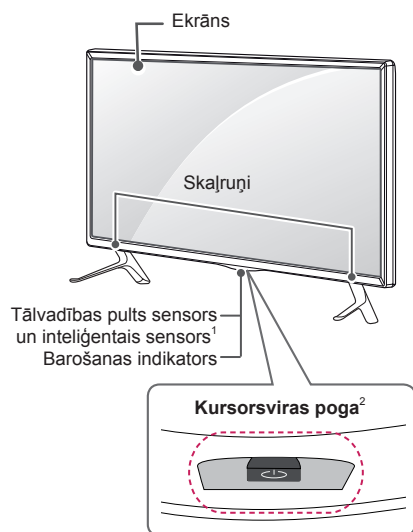

B tips: LB49\*\*-ZB/ZG

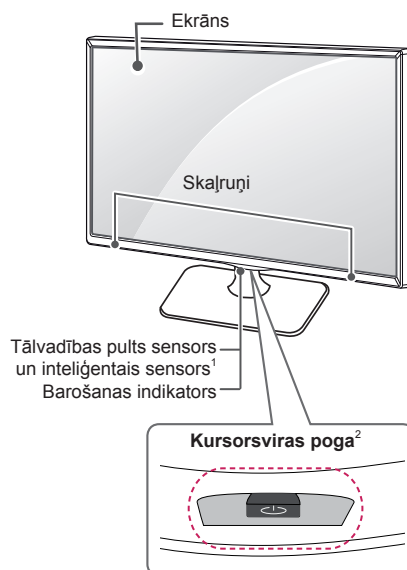

C tips: LB58\*\*-ZM

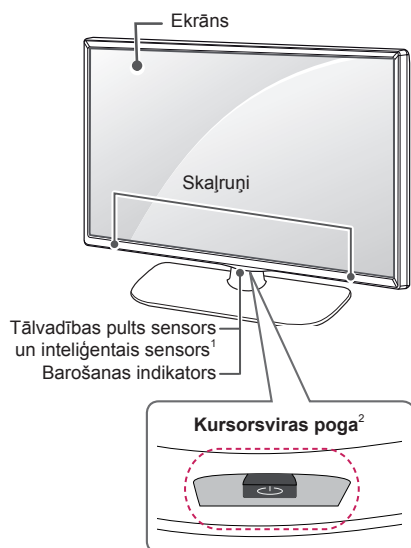

- 1 Inteliģentais sensors — pielāgo attēla kvalitāti atbilstoši apkārtējai videi.
- 2 Kursorsviras poga - Šī poga atrodas zem televizora ekrāna.

**PIEZĪME**

- Strāvas indikatora lampiņu varat iestatīt kā ieslēgtu vai izslēgtu, galvenajās izvēlnēs atlasot **IESPĒJA**.

**Kursorsviras pogas izmantošana**

Lai izmantotu TV funkcijas, nospiediet vai pārvietojiet kursorsviras pogu uz augšu, uz leju, pa kreisi vai pa labi.

**Pamatfunkcijas**

	Ieslēgšana	Ja TV ir izslēgts, novietojiet pirkstu uz kursorsviras pogas, vienreiz nospiediet un atlaidiet.
	Izslēgšana	Ja TV ir ieslēgts, novietojiet pirkstu uz kursorsviras pogas, vienreiz nospiediet un pēc dažām sekundēm atlaidiet. (Tomēr, ja ekrānā jau ir redzama izvēlnes poga, nospiediet un turiet kursorsviras pogu, lai izietu no izvēlnes.)
	Skaļuma regulēšana	Novietojiet pirkstu uz kursorsviras pogas un nospiediet to pa kreisi vai pa labi, lai noregulētu vajadzīgo skaļuma līmeni.
	Programmu vadība	Novietojiet pirkstu uz kursorsviras pogas un nospiediet to uz augšu vai uz leju, lai ritinātu saglabātās programmas līdz vajadzīgajai.

**PIEZĪME**

- Kad pirkstu novietojat virs kursorsviras pogas un nospiežat to uz augšu, uz leju, pa kreisi vai pa labi, uzmanieties, lai nenošpiestu pašu kursorsviras pogu. Ja vispirms nospiedīsiet kursorsviras pogu, nevarēsiet koriģēt skaļuma līmeni un saglabātās pārraides.

**Izvēlnes pielāgošana**

Ja TV ir ieslēgts, vienu reizi nospiediet kursorsviras pogu.

Lai pielāgotu izvēlnes elementus(☺, ⚙, ✕, 📺), pārvietojiet kursorsviras pogu uz augšu, uz leju, pa kreisi vai pa labi.

		<b>Aizvērt</b>	Izslēdz ierīci.
		<b>Iestatījumi</b>	Pieklūst galvenajai izvēlnei.
		<b>Aizvērt</b>	Aizver ekrānā parādīto saturu un atgriežas TV skatīšanās režīmā.
		<b>Ievades saraksts</b>	Maina ievades avotu.

## Televizora celšana un pārvietošana

Lai pārvietotu vai paceltu televizoru, izlasiet tālāk minēto informāciju, lai televizoru nesaskrāpētu vai nebojātu un lai pārvietošanu veiktu droši neatkarīgi no televizora veida un izmēriem.



### UZMANĪBU!

- Vienmēr centieties nepieskarties ekrānam, jo tādā veidā varat radīt tā bojājumus.
- Televizoru ieteicams pārvietot kastē vai iesaiņojuma materiālā, kurā tas sākotnēji bija ievietots.
- Pirms televizora pārvietošanas vai celšanas atvienojiet strāvas vadu un visus kabelus.
- Turot televizoru, ekrānam ir jābūt vērstam prom no ķermeņa, lai neradītu tā bojājumus.

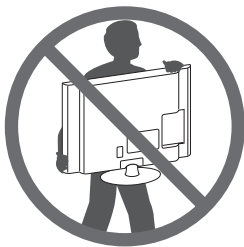

- Stingri satveriet televizora ietvara augšējo un apakšējo daļu. Pārliecinieties, vai neturat televizoru aiz caurspīdīgās daļas, skaļruņa vai skaļruņa restīšu vietas.

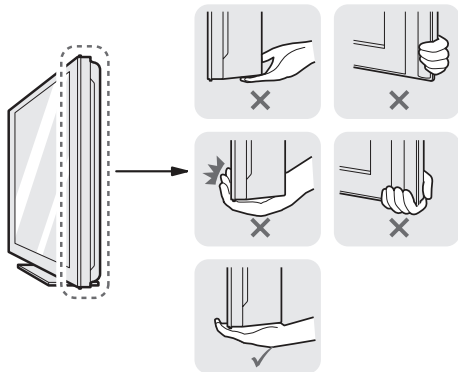

- Liela izmēra televizors ir jāpārvieto vismaz 2 personām.
- Ja pārvietojat televizoru nesot, turiet to, kā redzams attēlā.

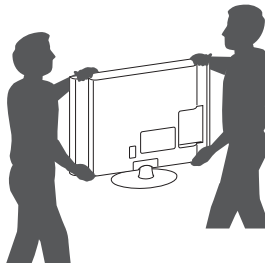

- Pārvadājot televizoru, sargiet to no triecieniem un pārliekas vibrācijas.
- Pārvietojot televizoru, turiet to vertikāli. Nekad negrieziet televizoru uz sāniem un nelieciet to pa kreisi vai pa labi.
- Nespiediet ar spēku uz korpusa, lai to nesaliekstu un šādi nesabojātu ekrānu.
- Strādājot ar TV, uzmanieties, lai nesabojātu izvirzāmo kursorsviras pogu.

## Uzstādīšana uz galda

- 1 Paceliet un nolieciet televizoru vertikāli uz galda.
  - Atstājiet vismaz 10 cm atstatumu līdz sienai, lai nodrošinātu pareizu ventilāciju.

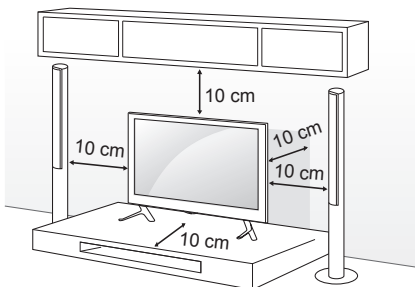

- 2 Pievienojiet strāvas vadu sienas kontaktligzdai.



### UZMANĪBU!

- Nenovietojiet televizoru siltuma avotu tuvumā vai virs tiem, jo tādējādi varat izraisīt ugunsgrēku vai cita veida bojājumus.

## Televizora nostiprināšana pie sienas

(Ne visiem modeļiem šī iespēja ir pieejama.)

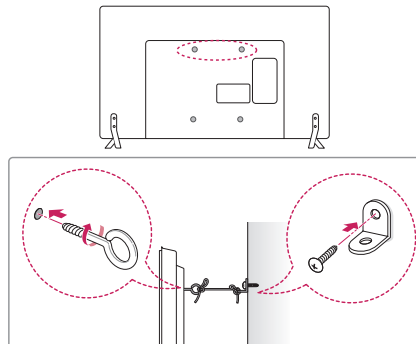

- 1 Ievietojiet un pievelciet cilpskrūves vai televizora kronšteinu un skrūves televizora aizmugurējā daļā.
  - Ja cilpskrūvju vietā ir ievietotas bultskrūves, izņemiet tās.
- 2 Piestipriniet sienas kronšteinus pie sienas. Saskaņojiet sienas kronšteina izvietošanu ar cilpskrūvēm uz televizora aizmugurējās daļas.
- 3 Ar izturīgu virvi stingri savienojiet cilpskrūves un sienas kronšteinus. Uzraugiet, lai tiktu saglabāts virves horizontāls stāvoklis pret plakano virsmu.



### UZMANĪBU!

- Uzraugiet, lai bērni nerāptos uz televizora un tajā nekarātos.



### PIEZĪME

- Izmantojiet paaugstinājumu vai skapi, kas ir pietiekami izturīgs un liels, lai droši atbalstītu televizoru.
- Kronšteini, bultskrūves un virves komplektā nav iekļautas. Papildu piederumus varat iegādāties pie vietējā izplatītāja.

## Uzstādīšana pie sienas

Uzmanīgi pievienojiet sienas stiprinājuma kronšteinu (papildu piederums) pie televizora aizmugurējās daļas un uzstādiēt sienas stiprinājuma kronšteinu pie stingras sienas, kas ir perpendikulāra grīdai. Lai pievienotu televizoru pie citiem būvmateriāliem, lūdzu, sazinieties ar kvalificētu darbinieku.  
LG iesaka stiprināšanu pie sienas veikt kvalificētam uzstādīšanas profesionālim.

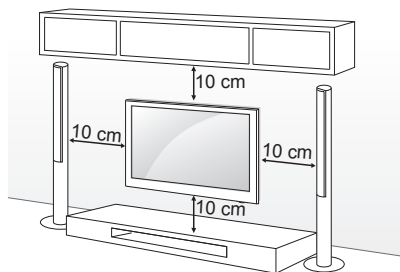

Noteikti izmantojiet skrūves un sienas stiprinājuma kronšteinu, kas atbilst VESA standartam. Tālāk redzamajā tabulā ir norādīti sienas stiprinājuma komplektu standarta izmēri.

### Atsevišķi iegādājams piederums (sienas stiprinājuma kronšteinis)

<b>Modelis</b>	22LB49**	28LB49**
<b>VESA (AxB)</b>	75 x 75	100 x 100
<b>Standarta skrūve</b>	M4 X L10	M4 X L10
<b>Skrūvju skaits</b>	4	4
<b>Sienas stiprinājuma kronšteinis</b>	LSW140B	LSW140B
<b>Modelis</b>	32/39LB57** 32/39LB58**	42/47/50LB57** 42/47/50/55LB58**
<b>VESA (AxB)</b>	200 x 200	400 x 400
<b>Standarta skrūve</b>	M6	M6
<b>Skrūvju skaits</b>	4	4
<b>Sienas stiprinājuma kronšteinis</b>	LSW240B MSW240	LSW440B MSW240
<b>Modelis</b>	60LB58**	
<b>VESA (AxB)</b>	400 x 400	
<b>Standarta skrūve</b>	M6	
<b>Skrūvju skaits</b>	4	
<b>Sienas stiprinājuma kronšteinis</b>	LSW440B	

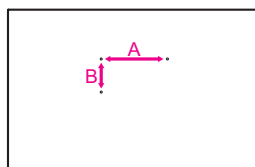

### ! UZMANĪBU!

- Vispirms atvienojiet strāvas padevi un pēc tam pārvietojiet vai uzstādiet televizoru. Pretējā gadījumā varat saņemt elektriskās strāvas triecienu.
- Ja uzstādāt televizoru pie griestiem vai slīpas sienas, tas var nokrist un radīt nopietnas traumas. Izmantojiet apstiprinātu LG sienas stiprinājumu un sazinieties ar vietējo izplatītāju vai kvalificētu darbinieku.
- Nepievelciet skrūves par stingru, jo tādejādi varat radīt televizora bojājumus un anulēt garantiju.
- Izmantojiet skrūves un sienas stiprinājumus, kas atbilst VESA standartam. Garantija neattiecas uz bojājumiem un traumām, ko radījusi neatbilstoša lietošana vai nepiemērotu piederumu izmantošana.
- Skrūves garums no aizmugurējā vāciņa ārējās virsmas nedrīkst pārsniegt 8 mm. (Tikai modelim LB49\*\*)

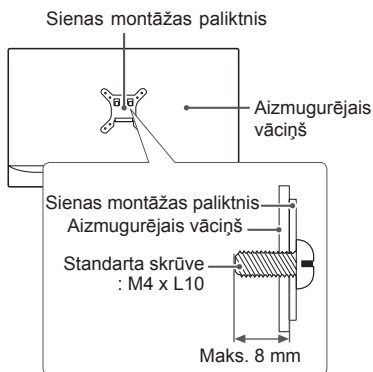

### ! PIEZĪME

- Izmantojiet skrūves, kas norādītas VESA standarta skrūvju specifikācijās.
- Sienas stiprinājuma komplekts ietver uzstādīšanas rokasgrāmatu un nepieciešamās detaļas.
- Sienas stiprinājuma kronšteins ir papildu piederums varat iegādāties pie vietējā izplatītāja.
- Skrūvju garums ir atkarīgs no sienas stiprinājuma veida. Pārbaudiet, vai izmantojat atbilstoša garuma skrūves.
- Lai uzzinātu vairāk, skatiet sienas stiprinājuma komplektācijā iekļauto rokasgrāmatu.

### ! PIEZĪME

- Tikai modelim 42LB57\*\*, 42LB58\*\*

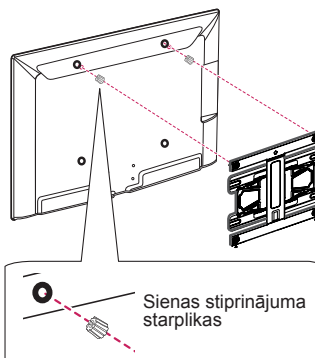



## TĀLVADĪBAS PULTS

Apraksti šajā rokasgrāmatā ir sniegti atbilstoši tālvadības pults pogām.

Lūdzu, rūpīgi izlasiet šo rokasgrāmatu un lietojiet televizoru pareizi.

Lai nomainītu baterijas, atveriet bateriju nodalījuma vāciņu, nomainiet baterijas (1,5 V AAA), ievietojot tās atbilstoši nodalījumā redzamajām polaritātes norādēm ⊕ un ⊖ un aizveriet bateriju nodalījuma vāciņu.

Lai izņemtu baterijas, veiciet darbības to ievietošanas darbībām pretējā secībā.

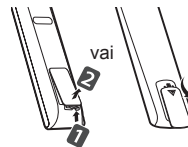

### UZMANĪBU!

- Nelietojiet vienlaikus vecas un jaunas baterijas, jo tādējādi varat radīt tālvadības pults bojājumus.
- Tālvadības pults nav iekļauta komplektā visos tirgos.

Tālvadības pulti novietojiet tieši pretī televizora tālvadības sensoram.

(Atkarībā no modeļa)

	<p><b>TV/RAD</b> Atsaca radio, televizora un DTV programmas.</p> <p><b>SUBTITLE</b> Atsauc vēlamo subtitru režīmu digitālajā režīmā.</p> <p><b>Q. MENU</b> Piekļuve ātrajām izvēlnēm.</p> <p><b>GUIDE</b> Parāda programmu ceļvedi.</p> <p><b>AD</b> Nospiežot AD pogu, tiks iespējota audio apraksta funkcija.</p> <p><b>INPUT</b> Maina ievades avotu.</p>
	<p><b>LIST</b> Piekļuve saglabāto programmu sarakstam.</p> <p><b>Q.VIEW</b> Ļauj atgriezties iepriekš skatītajā programmā.</p> <p><b>FAV</b> Piekļuve izlases programmu sarakstam.</p> <p><b>INFO</b> Skata informāciju par pašreizējo programmu vai ekrānu.</p> <p><b>^ PAGE</b> Pārvietojas uz iepriekšējo vai nākamo ekrānu.</p> <p><b>SETTINGS</b> Piekļuve galvenajām izvēlnēm.</p> <p><b>SMART</b> Piekļūst Smarthome izvēlnēm.</p> <p><b>MY APPS</b> Rāda lietojumprogrammu sarakstu.</p> <p><b>Teleteksta pogas</b> Šīs pogas izmanto teletekстам.</p> <p><b>Navigācijas pogas</b> (uz augšu/uz leju/pa kreisi/pa labi) Ritina izvēlnes vai opcijas.</p> <p><b>OK</b> Atlasa izvēlnes vai opcijas un apstiprina ievadi.</p> <p><b>BACK</b> Ļauj atgriezties iepriekšējā līmenī.</p> <p><b>EXIT</b> Nodzēš rādījumus ekrānā un atgriežas pie televizora skatīšanās funkcijas.</p> <p><b>APP</b> Atlasa MHP TV izvēlnes avotu. (Tikai Itālijā) (Atkarībā no modeļa)</p> <p><b>REC</b> Sāciet ierakstīt un parādiat ierakstīšanas izvēlni. (tikai Time Machine Ready atbalstīts modelis)</p> <p><b>LIVE TV</b> Atgriežas tiešraides TV skatīšanās režīmā.</p> <p><b>Vadības pogas</b> (■, ►,   , ◀, ▶) Vada Premium saturu, Time Machine Ready vai SmartShare izvēlnes, vai SIMPLINK saderīgas ierīces (USB vai SIMPLINK vai Time Machine Ready).</p> <p><b>2 Krāsainās pogas</b> Ļauj piekļūt dažādu izvēlņu īpašām funkcijām.          (●): sarkana, (●●): zaļa, (●●●): dzeltena, (●●●●): zila</p>

(Atkarībā no modeļa)

**SUBTITLE** Atsauc vēlamo subtitru režīmu digitālajā režīmā.

**RATIO** Maina attēla izmērus

**INPUT** Maina ievades avotu.

**TV/RAD** Atlasa radio, televizora un DTV programmas.

**LIST** Piekļuve saglabāto programmu sarakstam.

**(Atstarpe)** Ievieto tukšumzīmi, izmantojot ekrāna tastatūru.

**Q.VIEW** Ļauj atgriezties iepriekš skatītajā programmā.

**FAV** Piekļuve izlases programmu sarakstam.

**GUIDE** Parāda programmu ceļvedi.

**PAGE** Pārvietojas uz iepriekšējo vai nākamo ekrānu.

**INFO** Skata informāciju par pašreizējo programmu vai ekrānu.

**SMART** Piekļūst Smarthome izvēlnēm.

**MY APPS** Rāda lietojumprogrammu sarakstu.

**Navigācijas pogas** (uz augšu/uz leju/pa kreisi/pa labi) Ritina izvēlnes vai opcijas.

**OK** Atlasa izvēlnes vai opcijas un apstiprina ievadi.

**BACK** Ļauj atgriezties iepriekšējā līmenī.

**SETTINGS** Piekļuve galvenajām izvēlnēm.

**EXIT** Nodzēš rādījumus ekrānā un atgriežas pie televizora skatīšanās funkcijas.

**1 Krāsainās pogas** Ļauj piekļūt dažu izvēlņu īpašām funkcijām.  
 (●): sarkana, (●●): zaļa, (●●●): dzeltena, (●●●●): zila

**2 Teleteksta pogas** Šīs pogas izmanto teletekstam.

**LIVE TV** Atgriežas tiešraides TV skatīšanās režīmā.

**Q. MENU** Piekļuve ātrajām izvēlnēm.

**Vadības pogas** (■, ►, II, ◀, ▶) Vada Premium saturu, Time Machine<sup>Ready</sup> vai SmartShare izvēlnes, vai SIMPLINK saderīgas ierīces (USB vai SIMPLINK vai Time Machine<sup>Ready</sup>).

**REC/\*** Sāciet ierakstīt un parādiet ierakstīšanas izvēlni. (tikai Time Machine<sup>Ready</sup> atbalstīts modelis)

**SLEEP** Iestatiet miega taimeru.

**AD** Nospiežot AD pogu, tiks iespējota audio apraksta funkcija.

**APP/\*** Atlasa MHP TV izvēlnes avotu. (Tikai Itālijā) (Atkarībā no modeļa)

## LIETOTĀJA CEĻVEŽA LIETOŠANA

Lietotāja ceļvedis ļauj vienkāršāk iegūt sīku informāciju par televizoru.

- 1 Nospiediet pogu  **SMART**, lai piekļūtu Smart Home izvēlnei.
- 2 Izvēlieties **SETTINGS** → **ATBALSTS**.
- 3 Atlasiet **Lietotāja rokasgrāmata** un nospiediet **OK** .

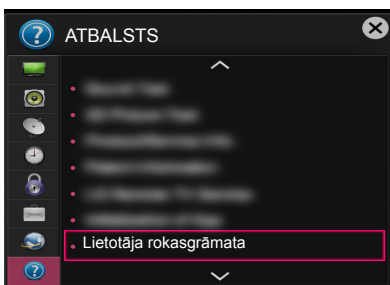

## TEHNISKĀ APKOPE

### Televizora tīrīšana

Regulāri tīriet televizoru, lai saglabātu vislabāko attēla kvalitāti un pagarinātu tā kalpošanas laiku.



#### UZMANĪBU!

- Nespiediet, neberzējiet un nesitiet virsmu ar nagu vai asu priekšmetu, jo tādējādi varat saskrāmbāt ekrānu un attēls var tikt izkropļots.
- Neizmantojiet tādas ķīmiskās vielas kā vasks, benzols, spirts, atšķaidītāji, insekticīdi, gaisa atsvaidzinātāji, smērvielas, jo tās var sabojāt ekrāna apdari un izraisīt krāsu izmaiņas.

### Ekrāns, ietvars, korpuss un statnis

- Lai notīrītu putekļus vai nelielus netīrumus, tīriet virsmu ar sausu, tīru un mīkstu drāniņu.
- Lai notīrītu lielus netīrumus, tīriet virsmu ar mīkstu drāniņu, kas mitrināta ar tīru ūdeni vai ūdeni, kuram pievienots maigs mazgāšanas līdzeklis. Pēc tam tūlīt noslaukiet ar sausu drāniņu.



#### UZMANĪBU!

- Vienmēr centieties nepieskarties ekrānam, jo tādā veidā varat radīt tā bojājumus.
- Nespiediet, neberziet un nesitiet ekrāna virsmu ar nagu vai asu priekšmetu, jo tā varat saskrāmbāt ekrānu un attēls var tikt izkropļots.
- Nelietojiet ķīmiskas vielas, jo tās var bojāt ierīci.
- Nesmidziniet šķidrumus uz virsmas. Ja televizorā iekļūst ūdens, tas var izraisīt ugunsgrēku, elektriskās strāvas triecienu vai ierīces nepareiza darbību.

### Strāvas vads

Regulāri noslaukiet visus putekļus un netīrumus, kas sakrājušies uz strāvas vada.

## PROBLĒMU NOVĒRŠANA

Problēma	Risinājums
Nevar vadīt televizora funkcijas, izmantojot tāl vadības pulti.	<ul style="list-style-type: none"> <li>Pārbaudiet televizora tāl vadības sensoru un mēģiniet vēlreiz.</li> <li>Pārbaudiet, vai starp televizoru un tāl vadības pulti nav šķēršļu.</li> <li>Pārbaudiet, vai baterijas darbojas un ir pareizi ievietotas (+ ar ⊕, - ar ⊖).</li> </ul>
Nerāda attēlu, un nav skaņas.	<ul style="list-style-type: none"> <li>Pārbaudiet, vai televizors ir ieslēgts.</li> <li>Pārbaudiet, vai strāvas vads ir pievienots sienas kontaktligzdai.</li> <li>Pārbaudiet, vai sienas kontaktligzda darbojas, pievienojot tai citas ierīces.</li> </ul>
Televizors pēkšņi izslēdzas.	<ul style="list-style-type: none"> <li>Pārbaudiet strāvas vadības iestatījumus. Strāvas padeve var būt pārtraukta.</li> <li>Pārbaudiet, vai <b>Aut. gaidstāve</b> (Atkarībā no modeļa) / <b>Izslēgšanas laiks / Miega taimeris</b> funkcija ir aktivizēta iestatījumu sadaļā <b>LAIKS</b>.</li> <li>Ja televizors ieslēgtā režīmā nesaņem signālu, tas tiks automātiski izslēgts 15 minūtes tam, kad nebūs veikta neviena darbība.</li> </ul>
Pieslēdzoties datoram (HDMI/DVI), ekrānā redzams uzraksts "Nav signāla" vai "Nederīgs formāts".	<ul style="list-style-type: none"> <li>Izslēdziet/ ieslēdziet televizoru ar tāl vadības pulti.</li> <li>Atkal pievienojiet HDMI kabeli.</li> <li>Restartējiet datoru, kad televizors ir ieslēgts.</li> </ul>

## SPECIFIKĀCIJAS

(Atkarībā no modeļa)

Bezvadu LAN moduļa (TWFM-B006D) specifikācija	
Standarta	IEEE802.11a/b/g/n
Frekvenču diapazons	No 2400 līdz 2483.5 MHz No 5150 līdz 5250 MHz No 5725 līdz 5850 MHz (Ārpus ES)
Izejas jauda (maks.)	802.11a: 11 dBm 802.11b: 14 dBm 802.11g: 10.5 dBm 802.11n-2.4 GHz: 11 dBm 802.11n-5 GHz: 12.5 dBm
<ul style="list-style-type: none"> <li>Tā kā valsts izmantotais frekvenču joslas kanāls var būt atšķirīgs, lietotājs nevar mainīt vai pielāgot darbības frekvenci, un šī ierīce ir iestāta atbilstoši reģionālo frekvenču tabulai.</li> <li>Šī ierīce ir jānovieto un jālieto vismaz 20 cm attālumā no ķermeņa. Šī frāze ir vispārīgs paziņojums par lietotāja vidi.</li> </ul>	
<h1>CE 0197 ⚠</h1>	



# KORISNIČKI PRIRUČNIK LED TV\*

\* LG LED TV poseduje LCD ekran sa LED pozadinskim osvetljenjem.

Pažljivo pročitajte ovo uputstvo pre nego što počnete da koristite uređaj i sačuvajte ga za buduću upotrebu.

[www.lg.com](http://www.lg.com)

## LICENCE

Podržane licence se mogu razlikovati u zavisnosti od modela. Više informacija o licencama potražite na lokaciji [www.lg.com](http://www.lg.com).



## NAPOMENA O SOFTVERU SA OTVORENIM KODOM

Da biste dobili izvorni kod pod GPL, LGPL, MPL i drugim licencama otvorenog izvornog koda koje su sadržane u ovom proizvodu, posetite <http://opensource.lge.com>.

Pored izvornog koda, možete da preuzmete i sve navedene uslove licence, odricanja od garancije i obaveštenja o autorskim pravima.

Kompanija LG Electronics takođe pruža mogućnost slanja izvornog koda na CD-ROM-u, pod uslovom da pokrijete te troškove (koji obuhvataju cenu medija i troškove slanja i isporuke), za šta je neophodno da pošaljete zahtev kompaniji LG Electronics na e-adresu: [opensource@lge.com](mailto:opensource@lge.com). Ova ponuda važi tri (3) godine od datuma kupovine proizvoda.

## KONFIGURACIJA SPOLJAŠNJEG KONTROLNOG UREĐAJA

Informacije o spoljašnjem kontrolnom uređaju potražite na [www.lg.com](http://www.lg.com)

## BEZBEDNOSNA UPUTSTVA



SRPSKI

Pre korišćenja uređaja detaljno pročitajte ova bezbednosna uputstva.

### UPOZORENJE



- Ne postavljajte televizor i daljinski upravljač u sledeća okruženja:
  - Na lokaciju direktno izloženu sunčevim zracima
  - U prostoriju s velikom vlažnošću poput kupatila
  - U blizinu bilo kog izvora toplote, poput šporeta i drugih uređaja koji generišu toplotu
  - U blizinu kuhinjskih radnih ploča ili ovlaživača gde lako mogu biti izloženi dejstvu pare ili ulja
  - U zonu izloženu kiši ili vetru
  - U blizinu posuda s vodom poput vaza
 U suprotnom može doći do požara, strujnog udara, kvara ili deformacije uređaja.



- Ne stavljajte uređaj na mesta na kojima može biti izložen prašini. To može izazvati opasnost od požara.

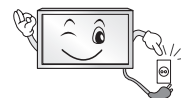

- Utikač napajanja predstavlja uređaj za isključivanje. Utikač mora uvek ostati u funkcionalnom stanju.



- Ne dodirujte utikač napajanja mokrim rukama. Pored toga, ukoliko je kontakt utikača moker ili prašnjav, potpuno osušite utikač ili obrišite prašinu. Višak vlažnosti može izazvati smrtonosni strujni udar.

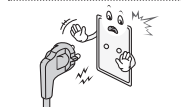

- Osigurajte da kabl za napajanje bude priključen na uzemljenu strujnu instalaciju. (Ovo ne važi za uređaje koji nemaju uzemljenje.) Strujni udar vas može ubiti ili povrediti.

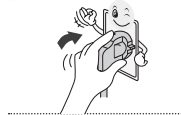

- Dobro pričvrstite kabl za napajanje. Ukoliko ne pričvrstite dobro kabl za napajanje, može doći do požara.



- Vodite računa da kabl za napajanje ne dođe u dodir sa vrućim predmetima poput grejača. To može izazvati opasnost od požara ili strujnog udara.

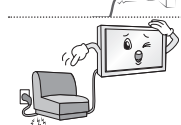

- Ne stavljajte teške predmete na uređaj ili kabl za napajanje. U suprotnom može doći do opasnosti od požara ili strujnog udara.



- Savijte antenski kabl na prelazu između unutrašnjeg i spolnog dela zgrade kako biste sprečili prodor kiše. Voda koja na ovaj način dospe u uređaj može izazvati njegovo oštećenje i strujni udar.



- Prilikom montaže televizora na zid, osigurajte da ga ne instalirate tako da kablovi za napajanje i prenos signala ne vise sa zadnje strane televizora. To može dovesti do požara i strujnog udara.

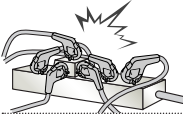

- Ne priključujte preveliki broj električnih uređaja u jednu utičnicu sa više priključaka. U suprotnom može doći do požara usled pregrevanja.

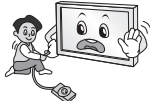

- Nemojte da ispuštate uređaj i pazite da se ne prevrne prilikom priključivanja spoljnih uređaja. U suprotnom može doći do povrede ili oštećenja uređaja.



- Materijal koji upija vlagu iz ambalaže i PVC ambalažu držite dalje od domašaja dece. Materijal koji upija vlagu je štetan ukoliko ga progutate. Ukoliko dođe do njegovog slučajnog gutanja, naterajte pacijenta na povraćanje i odvedite ga u najbližu bolnicu. Pored toga, PVC ambalaža može izazvati gušenje. Držite je dalje od domašaja dece.



- Nemojte da dozvoljavate deci da se penju ili oslanjaju na televizor. U suprotnom može doći do preturanja televizora, što može izazvati ozbiljne povrede.



- Pažljivo odložite stare baterije da biste sprečili decu da ih progutaju. U slučaju da dete proguta baterije, odmah ga odvedite lekaru.



- Nemojte da gurate provodnik (poput metalnog štapa) u jedan kraj kabla za napajanje dok je drugi kraj priključen u zidnu utičnicu. Pored toga, ne dodirujte kabl za napajanje odmah nakon što ga priključite u zidnu utičnicu. Strujni udar vas može ubiti. (u zavisnosti od modela)



- Ne postavljajte i ne skladištite zapaljive supstance u blizini uređaja. Postoji opasnost od eksplozije ili požara usled nemarnog tretiranja zapaljivih supstanci.



- Nemojte da ispuštate metalne predmete poput novčića, igala za kosu, metalnih štapova ili žice u uređaj. Isto važi i za zapaljive predmete poput papira i šibica. Neophodno je obratiti posebnu pažnju na decu. Može doći do strujnog udara, požara ili povrede. Ukoliko u uređaj ispuštite strani predmet, izvucite kabl za napajanje i obratite se servisu.



- Ne prskajte uređaj vodom i ne perite ga zapaljivom supstancom (razređivačem ili benzenom). Može doći do požara ili strujnog udara.





- Pazite da uređaj ne bude izložen udarcima, da ništa ne upadne u njega i nemojte da ispuštate predmete na ekran. To može izazvati povrede ili oštećenje uređaja.



- Nikad ne dodirujte uređaj ili antenu tokom udara groma ili olujnog nevremena. Strujni udar vas može ubiti.



- Nikad ne dodirujte zidnu utičnicu u slučaju curenja gasa. Otvorite prozore i provetrite prostoriju. Može doći do požara ili opekotina usled varničenja.



- Nemojte da na svoju ruku rastavljate, popravljate ili modifikujete uređaj. Može doći do požara ili strujnog udara. Obratite se servisu radi provere, kalibracije ili opravke uređaja.



- Ukoliko nastupi bilo koja od sledećih situacija, odmah isključite uređaj iz električne mreže i obratite se lokalnom servisu.
  - Uređaj je udaren
  - Uređaj je oštećen
  - U uređaj su upali strani predmeti
  - Uređaj je počeo da se dimi ili čudno miriše
 Ovo može izazvati opasnost od požara ili strujnog udara.



- Ukoliko ne nameravate da koristite uređaj duže vreme, izvucite kabl za napajanje iz njega. Nagomilavanje prašine može izazvati požar, a slabljenje izolacije može dovesti do nastanka struje curenja, strujnog udara ili požara.



- Uređaj ne sme biti izložen kapljicama tečnosti i on ne sme biti poprskan, i na njega se ne smeju stavljati predmeti napunjeni tečnošću, poput vaza.

- Nemojte instalirati proizvod na zid gde može biti izložen dejstvu ulja ili uljne pare. To može dovesti do oštećenja uređaja i njegovog padanja sa postolja.

**OPREZ**

- Uređaj instalirajte na mestu koje nije izloženo radio-talasima.
- Između antene i strujnih vodova treba da bude dovoljno mesta kako bi se izbeglo da antena dođe u kontakt sa vodovima, čak i u slučaju da padne. To može dovesti do strujnog udara.



- Nemojte da montirate uređaj na mestima poput nestabilnih polica ili nagnutih površina. Takođe izbegavajte montažu na mestima izloženim vibraciji i mestima koja ne podupiru uređaj u potpunosti. U suprotnom može doći do pada ili prevrtanja uređaja, što može izazvati povrede ili oštećenje uređaja.

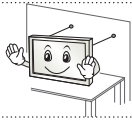

- Ukoliko montirate televizor na stalak, neophodno je da preduzmete korake kako biste sprečili njegovo prevrtanje. U suprotnom može doći do preturanja uređaja, što može izazvati povrede.

- Ako nameravate da montirate uređaj na zid, pričvrstite VESA standardni interfejs za montiranje na zid (opciono delovi) na zadnju stranu televizora. Kada televizor montirate pomoću interfejsa za montiranje na zid (opciono delovi), pažljivo ga pričvrstite kako ne bi pao.

- Koristite isključivo dodatke i pribor koje je naveo proizvođač.



- Montažu antene poverite kvalifikovanom serviseru. Postoji opasnost od požara ili strujnog udara.

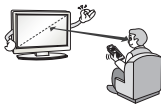

- Preporučujemo da prilikom gledanja televizije održavate rastojanje od najmanje 2 do 7 dužina dijagonale ekrana. Ukoliko dugo gledate televiziju, vid vam se može zamutiti.

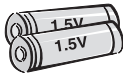

- Koristite samo odgovarajući tip baterije. Postoji opasnost od oštećenja daljinskog upravljača.

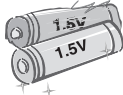

- Ne mešajte nove i stare baterije. To može dovesti do pregrevanja novih baterija i njihovog curenja.

- Baterije ne smeju biti izložene previsokoj temperaturi, npr. držite dalje od direktne sunčeve svetlosti, kamina i grejalica.

- NE stavljajte baterije koje se ne mogu puniti u uređaj za punjenje.

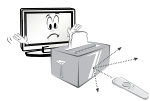

- Osigurajte da se između daljinskog upravljača i odgovarajućeg senzora ne nalaze nikakve prepreke.



- Sunčeva svetlost ili drugi izvor jake svetlosti može ometati signal daljinskog upravljača. U tom slučaju zamračite sobu.

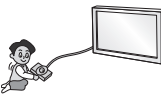

- Prilikom povezivanja spoljnih uređaja poput konzola za video-igre, osigurajte da kablovi za povezivanje budu dovoljno dugački. U suprotnom može doći do pada uređaja, što može izazvati povrede ili oštećenje uređaja.



- Ne uključujte i ne isključujte uređaj postavljanjem utikača u utičnicu, odnosno izvlačenjem utikača iz nje. (Nemojte da koristite utikač umesto prekidača.) To može dovesti do mehaničkog kvara ili strujnog udara.

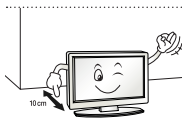

- Postupite u skladu s uputstvom za montažu datim u nastavku da biste sprečili pregrevanje uređaja.
  - Između uređaja i zida potrebno je da postoji razmak od najmanje 10 cm.
  - Ne postavljajte uređaj na mesto na kome ne postoji ventilacija (npr. na policu ili u ormar).
  - Ne postavljajte uređaj na tepih ili jastuk.
  - Osigurajte da stolnjak ili zavesa ne blokiraju otvor za ventilaciju.

U suprotnom može doći do požara.



- Pazite da ne dodirnete otvore za ventilaciju nakon dužeg gledanja televizije, zato što mogu postati veoma vrući. To ne utiče na rad i performanse uređaja.

- Povremeno pregledajte kabl uređaja i, u slučaju da primetite vidno oštećenje ili habanje, izvucite ga iz utičnice, prekinite sa korišćenjem uređaja i zatražite od ovlašćenog servisera da vam zameni kabl drugim s istom oznakom modela.



- Pazite da na kontakte utikača i utičnicu ne pada prašina. To može izazvati opasnost od požara.



- Zaštitite kabl za napajanje od fizičkih i mehaničkih oštećenja, kao što su uvrtnje, savijanje, pritiskanje, priklještenje vratima i gaženje. Posebno obratite pažnju na utikače, zidne utičnice i mesto na kojem kabl izlazi iz uređaja.



- Ne pritisajte jako panel rukom ili ostrim predmetima poput eksera, obične ili hemijske olovke i pazite da ga ne izgrebete.



- Izbegavajte da duže vreme držite prste na ekranu. To može dovesti do privremene izobličenosti slike na njemu.



- Prilikom čišćenja uređaja i njegovih delova, najpre isključite napajanje, a zatim ga obrišite mekom krpom. Preteran pritisak može dovesti do ogrebotina ili gubitka boje. Nemojte da prskate uređaj vodom i ne brišite ga vlažnom krpom. Ni u kom slučaju nemojte da koristite sredstva za čišćenje stakla, sredstva za poliranje automobila ili industrijska sredstva za poliranje, abrazive ili vosak, benzen, alkohol itd., jer može doći do oštećenja uređaja. U suprotnom, može doći do požara, strujnog udara ili oštećenja uređaja (izobličenja, korozije ili pucanja).

- Sve dok je uređaj priključen na zidnu utičnicu, on nije razdvojen od izvora naizmeničnog napona, bez obzira na to da li ste ga isključili pomoću PREKIDAČA.



- Da biste izvukli kabl iz utičnice, povucite utikač. Ukoliko dođe do prekida žica unutar kabla za napajanje, to može izazvati požar.



- Prilikom premeštanja uređaja obavezno najpre isključite napajanje. Zatim izvucite kabl za napajanje, antenski kabl i sve druge priključene kablove. Može doći do oštećenja televizor ili kabla za napajanje, što može izazvati opasnost od požara ili strujnog udara.



- Imajući u vidu težinu uređaja, njegovo premeštanje ili raspakivanje treba da obave dve osobe.  
U suprotnom može doći do povrede.



- Jednom godišnje obratite se servisu radi čišćenja unutrašnjih delova uređaja.  
Ako se nakupi prašina, može doći do mehaničkih kvarova.



- Sve poslove oko servisiranja uređaja poverite kvalifikovanim osobama. Servisiranje je neophodno ukoliko je uređaj na bilo koji način, npr. ukoliko je kabl za napajanje ili utikač oštećen, ukoliko je na uređaj prosuta tečnost ili su u njega upali neki predmeti, ukoliko je bio izložen kiši ili vlazi, kao i ukoliko ne funkcioniše ispravno ili je ispušten.



- Ukoliko je uređaj hladan na dodir, prilikom uključivanja može doći do malog „treperenja“. Ovo je uobičajena pojava i ne znači da je uređaj u bilo kom smislu neispravan.



- Panel uređaja predstavlja proizvod vrhunske tehnologije tipa sa rezolucijom od dva do šest megapiksela. Na panelu možete da uočite sićušne crne tačke i/ili svetle tačke (crvene, plave ili zelene) veličine 1 ppm. One ne predstavljaju kvar i ne utiču na funkcionalnost i pouzdanost uređaja. Ovaj fenomen se pojavljuje i kod uređaja drugih proizvođača i ne podleže pravu na zamenu ili povraćaj novca.



- Možda ćete uočiti različito osvetljenje i boju panela u zavisnosti od mesta posmatranja (levo/desno/gore/dole). Ovaj fenomen je posledica karakteristika samog panela. On nije povezan sa funkcionalnošću uređaja i ne predstavlja kvar.

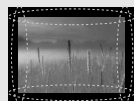
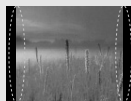

- Dugotrajno prikazivanje statične slike (npr. logotipa TV kanala, ekranskog menija ili scene iz video-igre) može dovesti do oštećenja ekrana sa posledicom da slika bude zadržana na ekranu, što je poznato i kao „urezivanje slike“. Garancija ne pokriva urezivanje slike na uređaju. Izbegavajte duže prikazivanje nepokretne slike na ekranu televizora (2 sata ili duže za LCD, 1 sat ili duže za plazma TV).

Ukoliko je format slike duže vreme podešen na 4:3, može doći do urezivanja slike na ivici ekrana. Ovaj fenomen se pojavljuje i kod uređaja drugih proizvođača i ne podleže pravu na zamenu ili povraćaj novca.

- **Zvuci koje uređaj stvara**

„Krckanje“: Zvuk krckanja do kojeg dolazi prilikom gledanja ili isključivanja televizora nastaje usled skupljanja plastike usled dejstva toplote i vlage. Ovaj zvuk je uobičajen za uređaje kod kojih je termička deformacija neophodna. Šum električnih kola/zujanje panela: Prekidačko kolo velike brzine koje obezbeđuje jaku struju neophodnu za rad uređaja generiše šum niskog nivoa. Ovaj šum se razlikuje od uređaja do uređaja.

On ne utiče na rad i performanse uređaja.

**NAPOMENA**

- Vaš uređaj može izgledati drugačije od uređaja prikazanog na slici.
- OSD (ekranski meni) vašeg televizora use može neznatno razlikovati od onog koji je prikazan u ovom priručniku.
- Opcije i meniji koji su na raspolaganju mogu da se razlikuju u zavisnosti od vrste ulaznog signala i modela uređaja koji koristite.
- Ovom televizoru mogu biti dodate nove funkcije u budućnosti.
- Televizor se može prebaciti u režim pripravnosti da bi se smanjila potrošnja energije. Televizor treba da isključite ako ga neko vreme nećete gledati, jer tako smanjujete potrošnju električne energije.
- Potrošnju električne energije možete značajno smanjiti ako smanjite nivo osvetljenosti, čime smanjujete i ukupne tekuće troškove.

## MONTIRANJE I PRIPREMA

### Raspakivanje

Proverite da li se u kutiji s uređajem nalaze sledeće stavke. Ukoliko nešto nedostaje, obratite se lokalnom distributeru od koga ste kupili uređaj. Ilustracije u ovom priručniku mogu se razlikovati od stvarnog uređaja i stavki.

**OPREZ**

- Radi vaše bezbednosti i dužeg radnog veka uređaja, nemojte koristiti pribor koji nije odobren.
- Sva oštećenja i povrede koji nastanu zbog upotrebe pribora koji nije odobren nisu pokrivena garancijom.
- Pojedini modeli se isporučuju s tankom folijom pričvršćenom za ekran. Ovu foliju ne smete da uklanjate.

**NAPOMENA**

- Pribor koji se isporučuje uz uređaj može se razlikovati u zavisnosti od modela.
- Specifikacija uređaja i sadržaj ovog priručnika se promeniti bez prethodne najave zbog unapređenja funkcija uređaja.
- Za optimalno povezivanje potrebno je da HDMI kablovi i USB uređaji imaju otvore čija je debljina manja od 10 mm, a širina manja od 18 mm. Ako se USB kabl ili USB memorijski uređaj ne može umetnuti u USB priključak televizora, upotrebite produžni kabl koji podržava USB 2.0.

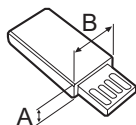
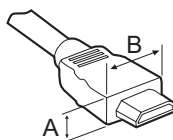

\*A ≤ 10 mm

\*B ≤ 18 mm

SRPSKI

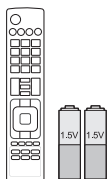

**Daljinski upravljač i baterije (AAA)**



**Korisnički priručnik**



**Držač kabla**

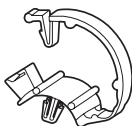

**Dodatak za fiksiranje kabla 2EA**  
(Samo za modele LB57\*\*, LB58\*\*-ZA/ZB/ZG/ZJ)



**Osnova postolja**  
(Samo za modele LB49\*\*-ZH)



**Osnova postolja**  
(Samo za modele LB49\*\*-ZB/ZG)



**Osnova postolja**  
(Samo za modele LB57\*\*, LB58\*\*-ZA/ZB/ZG/ZJ)

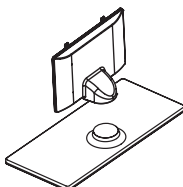

**Telo postolja / osnova postolja**  
(Samo za modele LB58\*\*-ZM)



**Dual play naočare**  
(Samo za modele LB57\*\*, LB58\*\*)

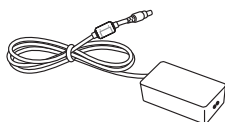

**DC adapter / Dual play  
naočare**  
(Samo za modele LB49\*\*)



**Zavrtnji za postolje**  
2 EA, M4 x L10  
(Samo za modele 28LB49\*\*-  
ZH)



**Zavrtnji za postolje**  
4EA, M4 x L14  
(Samo za modele  
39/42/47/50LB57\*\*,  
39/42/47/50/55LB58\*\*-  
ZA/ZB/ZG/ZJ,  
42/47/50/55/60LB58\*\*-ZM)



**Zavrtnji za postolje**  
2EA, M4 x L20  
(Samo za modele  
32/39LB58\*\*-ZM)  
4EA, M4 x L20  
(Samo za modele 32LB57\*\*,  
32LB58\*\*-ZA/ZB/ZG/ZJ)



**Zavrtnji za postolje**  
4EA, M4 x L20  
(Samo za modele LB58\*\*-  
ZM)



**Odstojnici zidnog nosača**  
2EA  
(Samo za modele 42LB57\*\*,  
42LB58\*\*)



**Gumjeni poklopac**  
2EA  
(Samo za modele LB58\*\*-  
ZM)

## Opcioni dodaci

Stavke koje se zasebno kupuju mogu biti promenjene ili izmenjene bez prethodne najave radi poboljšanja kvaliteta.

Ukoliko želite da ih kupite, obratite se distributeru.

Ovi uređaji predviđeni su za rad samo sa pojedinim modelima.

Naziv i dizajn modela mogu da budu izmenjeni u zavisnosti od nadogradnje za funkcije proizvoda, uslova rada i smernica proizvođača.

**AN-MR500**

Magični daljinski upravljač

**AN-WF500**

Hardverski ključ za Wi-Fi/  
Bluetooth

**AN-VC5\*\***

Kamera za video pozive

**LG uređaj za zvuk****Tag On**

\* Magični daljinski upravljač i LG audio uređaj (bežični) možete da koristite isključivo u kombinaciji sa Wi-Fi/Bluetooth ključem.



## Delovi i dugmad

Tip A: LB49\*\*-ZH, LB57\*\*,  
LB58\*\*-ZA/ZB/ZG/ZJ



Tip B: LB49\*\*-ZB/ZG

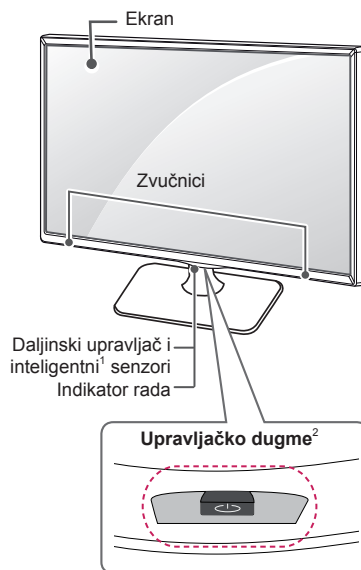

Tip C: LB58\*\*-ZM



- 1 Inteligentni senzor - Podešava kvalitet slike koji odgovara okruženju.
- 2 Upravljačko dugme - Ovo dugme se nalazi ispod ekrana televizora.



**NAPOMENA**

- Indikator napajanja možete uključiti ili isključiti tako što ćete u glavnom meniju izabrati stavku **OPCIJA**.

**Korištenje upravljačkog dugmeta**

Možete jednostavno upravljati funkcijama TV-a pritiskanjem ili pomeranjem upravljačkog dugmeta gore, dole, levo ili desno.

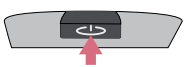
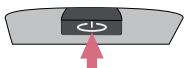
**Osnovne funkcije**

	Uključivanje	Kada je TV isključen, stavite prst na upravljačko dugme i pritisnite ga jednom te pustite.
	Isključivanje	Kada je TV uključen, stavite prst na upravljačko dugme, pritisnite i držite nekoliko sekundi, a zatim ga pustite. (Međutim, ako je dugme Menu (Meni) na ekranu, kada pritisnete i zadržite upravljačko dugme, zatvorit ćete Menu (Meni).)
	Upravljanje zvukom	Ako stavite prst iznad upravljačkog dugmeta i gurnete ga levo ili desno, možete podesiti jačinu zvuka po želji.
	Kontrola programa	Ako stavite prst iznad upravljačkog dugmeta i gurnete ga gore ili dole, možete se pomicati po spremljenim programima po želji.





**NAPOMENA**

- Ako stavite prst na upravljačko dugme i gurnete ga nagore/nadole/nalevo/nadesno, budite pažljivi kako ne biste pritisnuli upravljačko dugme. Ako prvo budete pritisnuli upravljačko dugme, nećete moći da podešavate nivo jačine zvuka i sačuvane programe.

**Podešavanje menija**

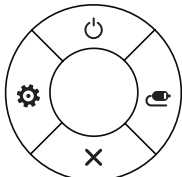
Kada je TV uključen, pritisnite jednom upravljačko dugme.

Stavke (⏻, ⚙️, ✖️, 📶) menija možete podešavati pomeranjem upravljačkog dugmeta gore, dole, levo ili desno.

		<b>Isključivanje televizora</b>	Isključite napajanje.
		<b>Podešavanja</b>	Pristupanje glavnom meniju.
		<b>Zatvori</b>	Brisanje prikaza na ekranu i povratak na gledanje TV-a.
		<b>Ulazna Lista</b>	Promena ulaznog signala.

## Podizanje i premeštanje televizora

Pre nego što započnete premeštanje ili podizanje televizora, pročitajte tekst u nastavku kako biste sprečili ogrebotine ili oštećenja televizora i obezbedili bezbedan transport bez obzira na tip i veličinu televizora.



### OPREZ

- Ne dodirujte ekran, jer ga možete oštetiti.
- Preporučuje se da televizor premeštate u kutiji ili ambalaži u kojoj je isporučen.
- Pre premeštanja ili podizanja televizora, izvucite kabl za napajanje i sve kablove.
- Televizor držite tako da ekran bude okrenut od vas kako biste izbegli oštećenja.

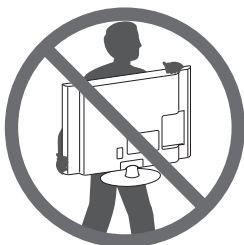

- Čvrsto držite gornji i donji deo okvira televizora. Vodite računa da ne držite providni deo, zvučnik ili rešetku zvučnika.

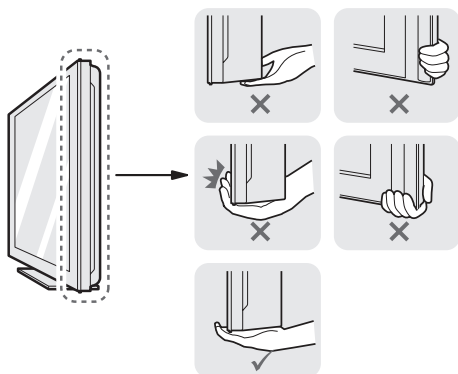

- Transport velikog televizora treba da obavljaju najmanje 2 osobe.
- U slučaju ručnog transporta, televizor držite na način prikazan na sledećoj slici.

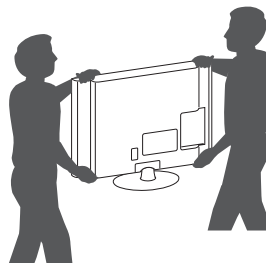

- Prilikom transporta televizor ne izlažite udarcima ili prejakim vibracijama.
- Prilikom transporta televizor držite uspravno. Nikad ga ne okrećite na bok i ne naginjite ga nalevo ili nadesno.
- Ne pritiskajte postolje okvira jer bi se uvijanjem mogao oštetiti ekran.
- Kada rukujete televizorom, vodite računa da ne oštetite izbočeno upravljačko dugme.

## Montiranje na sto

- 1 Podignite i postavite u uspravan položaj na stolu.
  - Ostavite prostor od najmanje 10 cm od zida zbog odgovarajuće ventilacije.

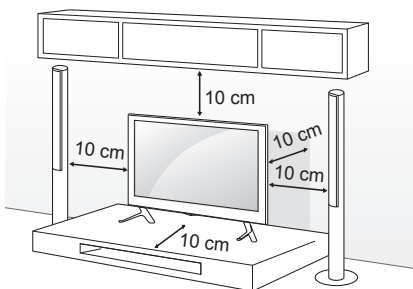

- 2 Povežite kabl za napajanje u zidnu utičnicu.



### OPREZ

- Ne postavljajte televizor blizu izvora toplote niti na njih, jer to može dovesti do požara i drugih oštećenja.

## Pričvršćivanje televizora na zid

(Ova funkcija nije dostupna za sve modele.)

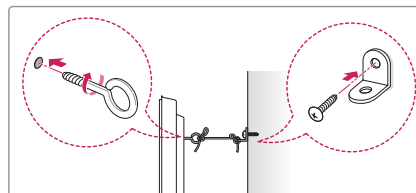
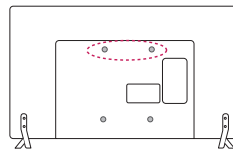

- 1 Umetnite i pričvrstite zavrtnje s ušicom ili nosače televizora i zavrtnje na zadnjoj strani televizora.
  - Ukoliko se na mestu zavrtnja s ušicom nalaze obični zavrtnji, uklonite ih.
- 2 Montirajte nosač na zid i pričvrstite ga zavrtnjima. Poklopite zavrtnje s ušicama na zadnjoj strani televizora sa mestom na kojem se nalazi zidni nosač.
- 3 Jakim kanapom čvrsto povežite zavrtnje sa ušicama i zidni nosač. Obezbedite da kanap bude u vodoravnom položaju.



### OPREZ

- Ne dozvolite da se deca penju ili vešaju o televizor.



### NAPOMENA

- Koristite platformu ili komodu koja je dovoljno jaka i velika da bezbedno može da nosi televizor.
- Nosači, vijci i konopac nisu isporučeni u paketu. Dodatni pribor možete nabaviti kod lokalnog distributera.

## Montiranje na zid

Pažljivo postavite opcioni zidni nosač na zadnju stranu televizora i montirajte ga na čvrst zid pod pravim uglom u odnosu na pod. Ukoliko želite da montirate televizor na zid od nekog drugog građevinskog materijala, obratite se kvalifikovanim osobama.

LG preporučuje da montiranje na zid obavi kvalifikovani profesionalni montažer.

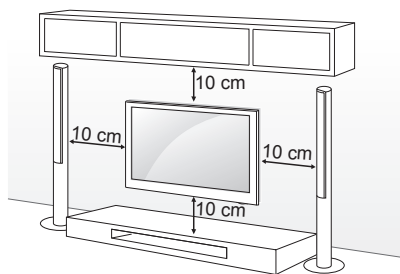

Koristite zavrtnje i zidne nosače koji zadovoljavaju VESA standard. Standardne dimenzije kompleta za montažu na zid date su u sledećoj tabeli.

### Opcioni dodaci (Nosač za montiranje na zid)

Model	22LB49**	28LB49**
VESA (A x B)	75 x 75	100 x 100
Standardni zavrtnj	M4 X L10	M4 X L10
Broj zavrtnja	4	4
Zidni nosač	LSW140B	LSW140B
Model	32/39LB57** 32/39LB58**	42/47/50LB57** 42/47/50/55LB58**
VESA (A x B)	200 x 200	400 x 400
Standardni zavrtnj	M6	M6
Broj zavrtnja	4	4
Zidni nosač	LSW240B MSW240	LSW440B MSW240
Model	60LB58**	
VESA (A x B)	400 x 400	
Standardni zavrtnj	M6	
Broj zavrtnja	4	
Zidni nosač	LSW440B	

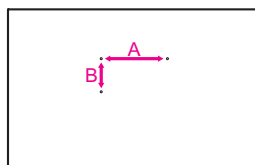

### OPREZ

- Prvo isključite napajanje, a zatim premestite ili postavite televizor. U suprotnom može doći do strujnog udara.
- Ukoliko televizor montirate na plafon ili kosi zid, uređaj može pasti i dovesti do ozbiljnih povreda. Koristite odobreni LG zidni nosač i obratite se distributeru ili kvalifikovanom osoblju.
- Nemojte suviše pritezati zavrtnje, jer to može dovesti do oštećenja televizora i gubitka garancije.
- Koristite zavrtnje i zidne nosače koji zadovoljavaju VESA standard. Garancija ne pokriva bilo kakva oštećenja i povrede koji nastanu zbog pogrešne upotrebe ili korišćenja neodgovarajućeg pribora.
- Dužina zavrtnja na poledini televizora treba da bude manja od 8 mm. (Samo za modele LB49\*\*)

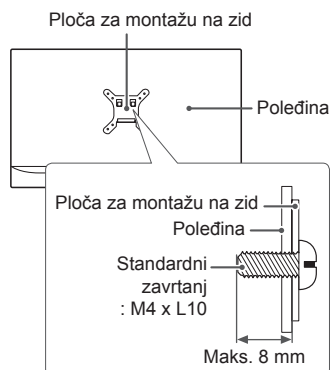

### NAPOMENA

- Koristite zavrtnje koji se nalaze u specifikaciji zavrtnja VESA standarda.
- Komplet za montiranje na zid sadrži priručnik za montažu i neophodne delove.
- Zidni nosač predstavlja opciju. Dodatni pribor možete nabaviti kod lokalnog distributera.
- Dužina zavrtnja se može razlikovati u zavisnosti od zidnog nosača. Proverite da li koristite odgovarajuću dužinu.
- Da biste dobili više informacija, pogledajte priručnik koji se isporučuje sa zidnim nosačem.

### NAPOMENA

- Samo za modele 42LB57\*\*, 42LB58\*\*

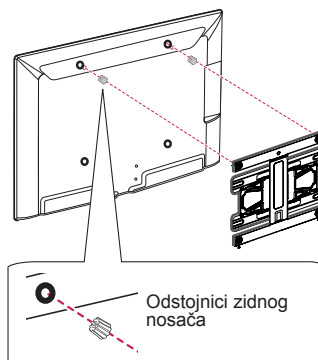

## DALJINSKI UPRAVLJAČ

Opisi u ovom priručniku usklađeni su sa dugmadi na daljinskom upravljaču.

Pažljivo pročitajte ovaj priručnik i pravilno koristite televizor.

Da biste zamenili baterije, otvorite poklopac odeljka s baterijama, zamenite baterije (1,5 V AAA) tako da polovi (+) i (-) odgovaraju oznaci u odeljku, a zatim zatvorite poklopac odeljka za baterije.

Da biste uklonili baterije, obavite korake za stavljanje obrnutim redosledom.

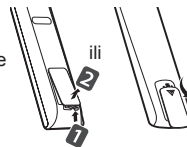

### OPREZ

- Nemojte kombinovati stare i nove baterije, jer to može dovesti do oštećenja daljinskog upravljača.
- Daljinski upravljač nije dostupan za sva tržišta.

Usmerite daljinski upravljač prema senzoru za daljinski upravljač na televizoru.

(U zavisnosti od modela)

	<p><b>TV/RAD</b> Izbor radija, TV i DTV programa.</p> <p><b>SUBTITLE</b> Aktiviranje titla na jeziku koji ste podesili u digitalnom režimu.</p> <p><b>Q. MENU</b> Pristupanje brzom meniju.</p> <p><b>GUIDE</b> Prikazivanje programskog vodiča.</p> <p><b>AD</b> Kada pritisnete dugme AD, funkcija audio opisa će biti omogućena.</p> <p><b>INPUT</b> Menja izvor ulaznog signala.</p>
	<p><b>LIST</b> Pristupanje listi snimljenih emisija.</p> <p><b>Q.VIEW</b> Povratak na program koji ste prethodno gledali.</p> <p><b>FAV</b> Pristupanje listi omiljenih kanala.</p> <p><b>INFO</b> Prikazuje informacije o trenutnom programu i ekranu.</p> <p><b>^ PAGE v</b> Premeštanje na prethodni ili naredni ekran.</p>
	<p><b>SETTINGS</b> Pristupanje glavnom meniju.</p> <p><b>SMART</b> Pristupanje Smart početnim menijima.</p> <p><b>MY APPS</b> Prikazuje listu aplikacija.</p> <p><b>1 DUGMAD ZA TELETEKST</b> Ova dugmad se koristi za teletekst.</p> <p><b>Dugmad za navigaciju</b> (gore/dole/levo/desno) Kretanje kroz menije ili opcije.</p> <p><b>OK</b> Izbor menija ili opcija i potvrđivanje unosa.</p> <p><b>BACK</b> Vraćanje na prethodni nivo.</p>
	<p><b>EXIT</b> Brisanje svih prikaza na ekranu i povratak na gledanje televizije.</p> <p><b>APP/*</b> Služi za biranje MHP TV izvora menija. (samo u Italiji) (u zavisnosti od modela)</p> <p><b>REC/*</b> Započinjanje snimanja i prikazivanje menija za snimanje. (samo za modele koji podržavaju funkciju Time Machine<sup>Ready</sup>)</p> <p><b>LIVE TV</b> Povratak na TV UŽIVO.</p> <p><b>Kontrolna dugmad</b> (■, ▶, II, ◀, ▶) Služe za upravljanje premium sadržajima, Time Machine<sup>Ready</sup> ili SmartShare menijima ili uređajima kompatibilnim sa SIMPLINK tehnologijom (USB ili SIMPLINK ili Time Machine<sup>Ready</sup>).</p> <p><b>2 Dugmad u boji</b> Služe za pristup specijalnim funkcijama u nekim menijima.</p> <p>● crveno, ● zeleno, ● žuto, ● plavo</p>

(U zavisnosti od modela)

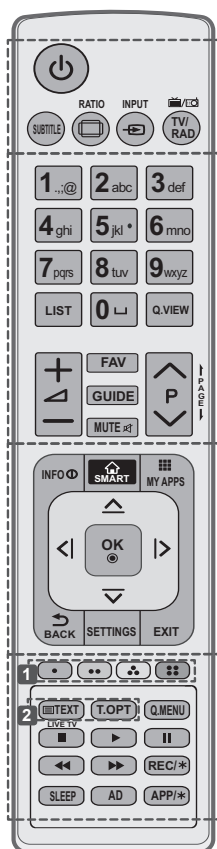

**SUBTITLE** Aktiviranje titla na jeziku koji ste podesili u digitalnom režimu.

**RATIO** Promena dimenzija slike.

**INPUT** Menja izvor ulaznog signala.

**TV/RAD** Izbor radija, TV i DTV programa.

**LIST** Pristupanje listi snimljenih emisija.

**(Razmak)** Pritiska razmak na tastaturi na ekranu.

**Q.VIEW** Povratak na program koji ste prethodno gledali.

**FAV** Pristupanje listi omiljenih kanala.

**GUIDE** Prikazivanje programskog vodiča.

**PAGE** Premeštanje na prethodni ili naredni ekran.

**INFO** Prikazuje informacije o trenutnom programu i ekranu.

**SMART** Pristupanje Smart početnim menijima.

**MY APPS** Prikazuje listu aplikacija.

**Dugmad za navigaciju** (gore/dole/levo/desno) Kretanje kroz menije ili opcije.

**OK** Izbor menija ili opcija i potvrđivanje unosa.

**BACK** Vraćanje na prethodni nivo.

**SETTINGS** Pristupanje glavnom meniju.

**EXIT** Brisanje svih prikaza na ekranu i povratak na gledanje televizije.

**1 Dugmad u boji** Služe za pristup specijalnim funkcijama u nekim menijima.  
: crveno, : zeleno, : žuto, : plavo

**2 DUGMAD ZA TELETEKST** Ova dugmad se koristi za teletekst.

**LIVE TV** Povratak na TV UŽIVO.

**Q. MENU** Pristupanje brzom meniju.

**Kontrolna dugmad** (, , , , ) Služe za upravljanje premium sadržajima, Time Machine<sup>Ready</sup> ili SmartShare menijima ili uređajima kompatibilnim sa SIMPLINK tehnologijom (USB ili SIMPLINK ili Time Machine<sup>Ready</sup>).

**REC/\*** Započinjanje snimanja i prikazivanje menija za snimanje. (samo za modele koji podržavaju funkciju Time Machine<sup>Ready</sup>)

**SLEEP** Podešavanje funkcije Sleep tajmer.

**AD** Kada pritisnete dugme AD, funkcija audio opisa će biti omogućena.

**APP/\*** Služi za biranje MHP TV izvora menija. (samo u Italiji) (u zavisnosti od modela)



## KORIŠĆENJE KORISNIČKOG UPUTSTVA

Korisničko uputstvo vam omogućava da na jednostavniji način pristupite detaljnim informacijama o televizoru.

- 1 Pritisnite dugme  **SMART** da biste pristupili Smart početnom meniju.
- 2 Izaberite **SETTINGS** → **PODRŠKA**.
- 3 Izaberite **Korisnički vodič** i pritisnite **OK**.

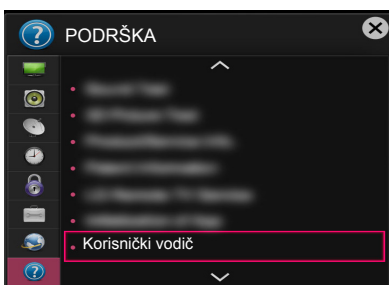

## ODRŽAVANJE

### Čišćenje televizora

Redovno čistite televizor kako biste održali najbolje performanse i produžili njegov radni vek.



#### OPREZ

- Prvo, isključite napajanje i izvucite kabl za napajanje i sve ostale kablove.
- Ako se televizor neće koristiti duži vremenski period, izvucite kabl za napajanje iz zidne utičnice da biste sprečili moguća oštećenja od udara грома ili strujnog udara.

### Ekran, okvir, komoda i postolje

- Da biste uklonili prašinu i male nečistoće, obrišite površinu suvom, čistom i mekom krpom.
- Da biste uklonili velike nečistoće, obrišite površinu mekom krpom nakvašenom čistom vodom ili razblaženim blagim deterdžentom. Odmah zatim obrišite suvom krpom.



#### OPREZ

- Ne dodirujte ekran, jer ga možete oštetiti.
- Nemojte gurati, grebati ili udarati površinu ekrana nožima ili oštrim objektima jer to može dovesti do ogrebotina ili izobličenja slike.
- Ne koristite bilo kakva hemijska sredstva, jer ona mogu oštetiti uređaj.
- Nemojte prskati tečnost po površini uređaja. Ukoliko voda prodre u televizor, može doći do požara, strujnog udara ili kvara.

### Kabl za napajanje

Redovno uklanjajte nagomilanu prašinu ili nečistoću sa kabla za napajanje.

## REŠAVANJE PROBLEMA

Problem	Rešenje
Nije moguće upravljati televizorom pomoću daljinskog upravljača.	<ul style="list-style-type: none"> <li>• Proverite senzor za daljinski upravljač na televizoru, a zatim pokušajte opet.</li> <li>• Proverite da li ima prepreka između televizora i daljinskog upravljača.</li> <li>• Proverite da li baterije rade i da li su pravilno postavljene (+ na ⊕, - na ⊖).</li> </ul>
Nema slike i zvuka.	<ul style="list-style-type: none"> <li>• Proverite je li uređaj uključen.</li> <li>• Proverite da li je kabl za napajanje povezan u zidnu utičnicu.</li> <li>• Proverite da li postoji problem u zidnoj utičnici povezivanjem drugih uređaja.</li> </ul>
Televizor se iznenada isključuje.	<ul style="list-style-type: none"> <li>• Proverite postavke napajanja. Moguće je da je došlo do prekida u napajanju.</li> <li>• Proverite da li je u podešavanjima menija <b>VREME</b> aktivirana funkcija <b>Aut. rež. priprav.</b> (u zavisnosti od modela) / <b>Vreme isključivanja</b> / <b>Sleep tajmer</b>.</li> <li>• Ako nema signala na uključenom televizoru, televizor će se automatski isključiti nakon 15 minuta neaktivnosti.</li> </ul>
Kada televizor povežete sa računarom (HDMI/DVI), prikazaće se poruka „Nema signala“ ili „Nevažeći format“.	<ul style="list-style-type: none"> <li>• Uključite/isključite televizor pomoću daljinskog upravljača.</li> <li>• Ponovo povežite HDMI kabl.</li> <li>• Kada uključite televizor, ponovo pokrenite računar.</li> </ul>

## SPECIFIKACIJE

(U zavisnosti od modela)

Specifikacije bežičnog LAN modula (TWFM-B006D)	
Standard	IEEE802.11a/b/g/n
Frekvencijski opseg	2400 do 2483.5 MHz 5150 do 5250 MHz 5725 do 5850 MHz (Za države izvan EU)
Izlazna snaga (maksimalna)	802.11a: 11 dBm 802.11b: 14 dBm 802.11g: 10.5 dBm 802.11n – 2.4GHz: 11 dBm 802.11n – 5GHz: 12.5 dBm
<ul style="list-style-type: none"> <li>• Pošto se kanal iz opsega koji se koristi može razlikovati od države do države, korisnik ne može da izmeni ili prilagodi radnu frekvenciju, a ovaj uređaj je podešen prema tabeli regionalnih frekvencija.</li> <li>• Tokom montaže i rada uređaj treba da se nalazi najmanje 20 cm od vas. Ova izjava se odnosi na odredbu o bezbednosti u korisničkom okruženju.</li> </ul>	
<h1>CE 0197</h1>	



# KORISNIČKI PRIRUČNIK LED TV\*

\* LG LED TV ima LCD zaslon s LED pozadinskim osvjetljenjem.

Prije rukovanja uređajem pažljivo pročitajte ovaj priručnik i zadržite ga za buduće potrebe.

[www.lg.com](http://www.lg.com)

## LICENCE

Podržane licence mogu se razlikovati ovisno o modelu. Za dodatne informacije o licencama posjetite [www.lg.com](http://www.lg.com).

HRVATSKI



## NAPOMENA O SOFTVERU S "OTVORENIM" IZVORNIM KODOM

Za pristup otvorenom kodu prema licencama GPL, LGPL, MPL i ostalim licencama za softver s otvorenim kodom sadržan u ovom uređaju posjetite <http://opensource.lg.com>.

Osim izvornog koda, možete preuzeti sve predmetne uvjete licence, izjave o odricanju odgovornosti i napomene o autorskim pravima.

LG Electronics isporučit će vam otvoreni izvorni kod na CD-ROM mediju pri čemu će se naplatiti dostava takvog medija (tj. trošak nabave medija, poštarina i dostava) ako e-poštom uputite zahtjev na [opensource@lg.com](mailto:opensource@lg.com). Ta ponuda vrijedi tri (3) godine od datuma nabave proizvoda.

## POSTAVLJANJE VANJSKOG UPRAVLJAČKOG UREĐAJA

Informacije o postavljanju vanjskog upravljačkog uređaja potražite na [www.lg.com](http://www.lg.com)

## SIGURNOSNE UPUTE



Prije korištenja proizvoda pažljivo pročitajte ove sigurnosne mjere.

### UPOZORENJE



- TV niti daljinski upravljač u okruženja koja odlikuje:
  - izloženost izravnim zrakama sunca
  - visoka vlažnost (poput kupaonice)
  - blizina bilo kojeg izvora topline, primjerice peći ili drugih uređaja koji proizvode toplinu
  - blizina kuhinjskih radnih ploha uz koje uređaj može biti izložen pari ili ulju
  - izloženost kiši ili vjetru
  - blizina posuda s vodom poput vaza

U suprotnom može doći do požara, strujnog udara, kvara ili deformacije proizvoda.



- Nemojte postavljati uređaj na mjesto gdje bi mogao biti izložen prašini. To bi moglo dovesti do opasnosti od požara.



- Mrežni utikač služi za iskopčavanje uređaja. Utikač uvijek mora biti potpuno funkcionalan.



- Nemojte dodirivati utikač napajanja mokrim rukama. Uz to, ako je kontakt utikača napajanja mokr ili pokriven prašinom, potpuno osušite utikač, odnosno uklonite prašinu. Višak vlage može dovesti do smrtonosnog strujnog udara.



- Kabel napajanja svakako mora biti spojen s uzemljenjem. (Osim u slučaju uređaja koji se ne uzemljuju.) Može doći do strujnog udara sa smrtnim posljedicama ili do ozljede.



- Gurnite utikač u utičnicu do kraja. Ako to ne učinite, može doći do požara.



- Pripazite da kabel napajanje ne dođe u dodir s vrućim predmetima, primjerice grijačem. To bi moglo dovesti do požara ili opasnosti od strujnog udara

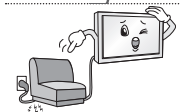

- Na kabele napajanja nemojte postavljati teške predmete niti sam proizvod. U suprotnom može doći do požara ili strujnog udara.

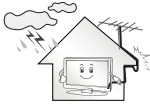

- Pri provlačenju antenskog kabela s vanjskog u unutarnji dio zgrade oblikujte petlju kako kiša ne bi dospjela u unutrašnjost. Prodor kiše mogao bi oštetiti proizvod i prouzročiti strujni udar.



- Pri montaži TV-a na zid pripazite da kabeli napajanja i signala na prolaze sa stražnje strane TV-a. To može prouzročiti požar ili strujni udar.

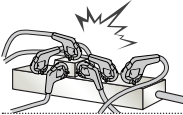

- Nemojte priključivati prevelik broj uređaja na isti produžni kabel. U suprotnom zbog pregrijavanja može doći do požara.

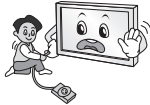

- Tijekom priključivanja vanjskih uređaja pripazite kako ne biste ispustili proizvod, odnosno kako vam proizvod ne bi ispao. U suprotnom može doći do tjelesne ozljede ili oštećenja proizvoda.



- Držite vinilni materijal za pakiranje i materijal za odvlaživanje iz pakiranja dalje od djece. Materijal za odvlaživanje štetan je ako se proguta. U slučaju nehotičnog gutanja natjerajte pacijenta na povraćanje i odvedite ga u najbližu bolnicu. Vinil pakiranja može, uz to, biti uzrokom gušenja. Držite ga izvan dohvata djece.



- Nemojte dopustiti djecu da se drže za TV ili vješaju o njega. U suprotnom TV može pasti, što može prouzročiti težu tjelesnu ozljedu.



- Pažljivo odložite potrošene baterije kako ih djeca ne bi pojela. U slučaju da dijete proguta bateriju, odmah ga odvedite liječniku.



- Nemojte umetati vodič (poput metalne igle za pletenje) u završetak kabela napajanja dok je kabel priključen na mrežnu utičnicu u zidu. Uz to, nemojte dodirivati kabel napajanja odmah nakon priključivanja na mrežnu utičnicu. Strujni udar može biti smrtonosan. (ovisno o modelu)



- Nemojte stavljati zapaljive stvari u blizinu proizvoda niti ih pohranjivati u njegovoj blizini. Nepažljivo rukovanje zapaljivim tvarima može dovesti do opasnosti od eksplozije ili požara.



- Pripazite da vam metalni predmeti poput kovanica, ukosnica, igala ili žica, odnosno zapaljivi predmeti poput papira ili šibica ne upadnu u proizvod. Djeca bi trebala biti osobito pažljiva. Može doći do strujnog udara, požara ili ozljede. Ako strani predmet upadne u proizvod, iskopčajte kabel napajanja i obratite se servisnom centru.



- Nemojte proizvod špricati vodom niti ga trljati zapaljivom tvari (otapalo ili benzen). Može doći do nezgode s požarom ili strujnim udarom.



- Nemojte podvrgavati uređaj udarcima niti dopustiti da strana tijela padnu u uređaj te pazite da ništa ne padne na ekran. Možete se ozlijediti ili se proizvod može oštetiti.



- Nikada nemojte dodirivati uređaj niti antenu tijekom sijevanja ili grmljavinske oluje. Strujni udar može biti smrtonosan.



- Nikada nemojte dodirivati mrežnu utičnicu ako je došlo do istjecanja plina, već otvorite prozore i prozračite prostoriju. Može doći do požara potaknutog iskrenjem.



- Nemojte rastavljati, popravljati niti mijenjati proizvod po vlastitom nahođenju. Može doći do nezgode s požarom ili strujnim udarom. Kontaktirajte servisni centar radi provjere, kalibracije ili popravka.



- Ako dođe do bilo kojeg od sljedećih događaja, odmah iskopčajte proizvod i obratite se lokalnom servisnom centru.
  - Proizvod je izložen udarcu
  - Proizvod je oštećen
  - U proizvod su dospjeli strani predmeti
  - Proizvod se dimi ili stvara čudan miris
 Zbog navedenog može doći do požara ili strujnog udara.



- Ako proizvod ne namjeravate koristiti dulje vrijeme, iskopčajte kabel napajanja iz uređaja. Pašina koja padne može prouzročiti požar, a pad kvalitete izolacije može dovesti do propuštanja struje, strujnog udara ili požara.



- Uređaj se ne smije izlagati kapanju ni zapljuskivanju te se na njega ne smiju stavljati predmeti ispunjeni vodom poput vaza.

- Ovaj uređaj nemojte postaviti na zid ako bi tamo mogao biti izložen ulju ili isparavanju ulja. Time se može prouzročiti oštećenje uređaja i njegovo ispadanje iz postolja.

**OPREZ**

- Montirajte uređaj na mjesto na kojemu nije izložen radiovalovima.
- Između vanjske antene i vodova napajanja moralo bi biti dovoljno mjesta da antena u slučaju pada ne zahvati vodove. To bi moglo dovesti do strujnog udara.



- Nemojte montirati uređaj na nestabilne police ili na podloge pod nagibom. Izbjegavajte, također, mjesta na kojima se pojavljuju vibracije ili ona koja proizvodu ne pružaju dovoljnu potporu. U suprotnom se uređaj može prevrnuti ili pasti i izazvati štetu ili ozljede.

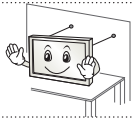

- Ako TV postavite na postolje, treba poduzeti mjere kako se proizvod ne bi prevrnuo. U suprotnom proizvod može pasti, što može prouzročiti tjelesne ozljede.

- Ako televizor želite montirati na zid, priključite VESA priključak za montiranje na zid (dodatni dijelovi) na stražnji dio televizora. Kad uređaj postavljate na zid uz pomoć zidnog nosača (dodatni dijelovi), pažljivo ga pričvrstite kako ne bi pao.
- Koristite samo nastavke / dodatke koje navodi proizvođač.



- Pri montaži antene obratite se kvalificiranom serviseru. To bi moglo dovesti do opasnosti od požara ili strujnog udara.

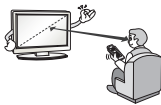

- Preporučujemo da televizijski program gledate s udaljenosti od najmanje 2 do 7 dijagonala ekrana. Ako televiziju gledate dulje vrijeme, to može zamutiti vid.

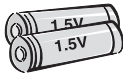

- Koristite samo navedenu vrstu baterije. U suprotnom bi moglo doći do oštećenja daljinskog upravljača.

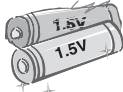

- Ne kombinirajte nove baterije sa starima. To bi moglo dovesti do pregrijavanja i curenja baterija.

- Baterije ne izlažite previsokoj temperaturi, odnosno držite podalje od izravne sunčeve svjetlosti, otvorenog plamena i električnih grijača.
- NE stavljajte baterije koje nisu punjive u uređaj za punjenje.

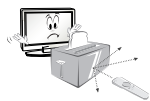

- Pripazite da između daljinskog upravljača i senzora za daljinski upravljač nema predmeta.



- Sunčevo svjetlo ili neki drugi izvor jakog svjetla može ometati signal daljinskog upravljača. U tom slučaju zamračite prostoriju.

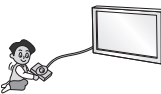

- Pri povezivanju vanjskih uređaja poput konzola za videoigre, pripazite jesu li spojni kabeli dovoljno dugački. U suprotnom se uređaj može prevrnuti i izazvati štetu ili ozljede.



- Proizvod nemojte uključivati/isključivati ukopčavanjem ili iskopčavanjem utikača napajanja iz utičnice. (Utikač nemojte koristiti kao prekidač.) To može dovesti do mehaničkog kvara ili strujnog udara.



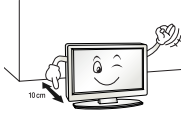

- Slijedite donje upute za montažu kako se uređaj ne bi pregrijavao.
    - Udaljenost između proizvoda i zida mora biti veća od 10 cm.
    - Nemojte montirati proizvod na mjesto na kojem nema prozračivanja (npr. na policu ili u ormarić).
    - Nemojte postavljati proizvod na tepih ili na jastuk.
    - Pazite da stolnjak ili zavjesa ne blokira ventilacijski otvor.
- U suprotnom može doći do požara.

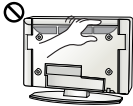

- Vodite računa da ne dodirujete ventilacijske otvore prilikom dužeg gledanja televizije jer se ventilacijski otvori mogu zagrijati. To ne utječe na funkcioniranje niti na djelotvornost proizvoda.

- S vremena na vrijeme provjerite kabel uređaja i ako njegov izgled otkriva oštećenja, iskopčajte ga, prestanite s upotrebom uređaja i pozovite ovlaštenog servisera koji će kabel zamijeniti jednakim zamjenskim kabelom.



- Nemojte dopustiti da se prašina skuplja na kontaktima utikača ili zidne utičnice. To bi moglo dovesti do opasnosti od požara.

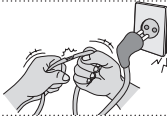

- Kabel napajanja zaštitite od fizičkog ili mehaničkog habanja, zakretanja, uvijanja; nemojte ga pritiskati, zaglavljivati vratima ili hodati po njemu. Naročito pazite na priključke, zidne utičnice i mjesto na kojem kabel izlazi iz uređaja.



- Nemojte jače pritiskati ekran rukom niti oštrim predmetom poput čavla, olovke ili kemijske olovke, odnosno nemojte ga ogrepsiti.



- Izbjegavajte dodirivanje LCD ekrana i ne držite dugo prste na njemu. To bi moglo prouzročiti privremena izobličenja na zaslonu.



- Pri čišćenju proizvoda i komponenti od kojih se sastoji prvo iskopčajte uređaj iz napajanja, a zatim ga obrišite mekom krpom. Korištenje pretjeranog pritiska može dovesti do grebanja ili gubitka boje. Nemojte špricati uređaj vodom niti ga brisati mokrom krpicom. Nikada nemojte koristiti sredstvo za pranje stakla, sredstvo za laštenje automobila ni industrijsko sredstvo za laštenje, abrazivna sredstva niti vosak, benzen, alkohol i slično, jer ta sredstva mogu oštetiti proizvod i sam ekran. U suprotnom može doći do požara, strujnog udara ili oštećenja proizvoda (deformacije, korozije ili lomljenja).

- Sve dok je uređaj priključen na AC mrežnu utičnicu, nije iskopčan iz AC napajanja, bez obzira na to jeste li ga isključili pomoću PREKIDAČA.



- Pri iskopčavanju napajanja uhvatite utikač i isključite napajanje. Ako žica unutar kabela napajanja izgube kontakt, to može dovesti do požara.



- Pri premještanju proizvoda svakako ga prvo isključite. Potom iskopčajte kabele napajanja i antenske kabele te sve spojne kabele. Televizor ili kabel napajanja možda je oštećen, što može prouzročiti opasnost od požara ili strujni udar.



- Pri premještanju ili otpakiranju proizvoda potrebne su dvije osobe jer je proizvod težak. U suprotnom može doći do ozljede.



- Jednom godišnje javite se u servisni centar radi čišćenja unutarnjih dijelova proizvoda. Nakupljena prašina može uzrokovati mehanički kvar.



- Cjelokupno servisiranje prepustite kvalificiranom osoblju. Servisiranje je potrebno prilikom svakog oštećenja uređaja, poput oštećenja kabela za napajanje ili utikača, izlivanja tekućine ili pada predmeta u uređaj, izlaganje uređaja kiši ili vlazi, neispravnog rada uređaja ili pada uređaja.



- Ako je proizvod hladan na dodir, može doći do manjeg "treperenja" pri uključivanju. To je uobičajeno i ne predstavlja neispravnost proizvoda.



- Ekran je proizvod visoke tehnologije s razlučivošću od dva do šest milijuna piksela. Možda ćete na ekranu uočiti sitne crne točkice i/ili svijetle točkice (crvene, plave ili zelene) veličine 1 ppm. To ne predstavlja kvar i ne utječe na djelotvornost i pouzdanost proizvoda. Do te pojave dolazi i kod proizvoda trećih proizvođača te ona ne predstavlja prihvatljiv razlog za zamjenu proizvoda ili povrat novca.



- Možda ćete uočiti različitu svjetlinu i boje na ekranu, ovisno o kutu gledanja (lijevo/desno/gore/dolje). Do pojave dolazi zbog tehničkih značajki ekrana. Pojava ne utječe na djelotvornost proizvoda i ne predstavlja kvar.



- Prikazivanje nepomične slike (npr. logotipa kanala koji vrši emitiranje, zaslonskog izbornika, scene iz videoigre) tijekom duljeg vremena može oštetiti ekran i "urezivanje" slike. Jamstvo ne pokriva takvo urezivanje slike u ekran.

Izbjegavajte dugotrajne prikaze statičnih slika na zaslonu televizora (2 ili više sati za LCD televizore, 1 ili više sati za plazma televizore).

Isto tako, ako program dulje vrijeme gledate s odnosom stranica 4:3, na vanjskim rubovima ekrana može doći do urezivanja slike.

Do te pojave dolazi i kod proizvoda trećih proizvođača te ona ne predstavlja prihvatljiv razlog za zamjenu proizvoda ili povrat novca.

#### • Stvaranje zvukova

Pucketanje: pucketanje koje se javlja prilikom gledanja ili isključivanja televizora nastaje zbog toplinskog skupljanja plastike koja je uzrokovana temperaturom i vlažnošću. Taj je zvuk uobičajen za proizvode kod kojih je potrebna toplinska deformacija. Zujanje električnih sklopova/ploče: sklop za brzo prebacivanje koji daje veliku količinu struje za rad proizvoda generira tihi zvuk. Zvuk može biti glasniji ili tiši, ovisno o proizvodu.

Taj generirani zvuk ne utječe na djelotvornost i pouzdanost proizvoda.

**NAPOMENA**

- Prikazana slika može se razlikovati od vašeg televizora.
- Prikaz na zaslonu vašeg televizora može se malo razlikovati od onog prikazanog u ovom priručniku.
- Dostupni izbornici i opcije mogu se razlikovati od izvora ulaznog signala ili modela proizvoda koji koristite.
- U budućnosti će se televizoru možda dodavati nove značajke.
- Ako se televizor neko vrijeme neće koristiti, možete ga prebaciti u stanje pripravnosti kako biste smanjili potrošnju energije. Ako se televizor neko vrijeme neće koristiti, isključite ga jer ćete na taj način dodatno uštedjeti energiju.
- Količina električne energije koja se troši tijekom korištenja može se znatno smanjiti ako se smanji svjetlina slike, čime ćete smanjiti i ukupne troškove.

## SASTAVLJANJE I PRIPREMA

### Raspakiranje

Provjerite nalaze li se u pakiranju sljedeći dijelovi. Ako određeni dijelovi nedostaju, obratite se lokalnom distributeru od kojeg ste kupili proizvod. Ilustracije u ovom priručniku mogu se razlikovati od stvarnog proizvoda i dijelova.

**OPREZ**

- Nemojte koristiti proizvode koji nisu odobreni kako biste osigurali sigurnost i dug vijek trajanja proizvoda.
- Oštećenja ili ozljede uzrokovane dijelovima koji nisu odobreni nisu pokrivena jamstvom.
- Na ekranu nekih modela nalazi se tanka folija koju ne smijete skidati.

**NAPOMENA**

- Dijelovi koji se isporučuju s uređajem mogu se razlikovati ovisno o modelu.
- Specifikacije proizvoda ili sadržaj ovog priručnika mogu se mijenjati bez prethodne najave zbog nadograđivanja funkcija uređaja.
- Kako bi se osiguralo optimalno povezivanje, kabeli i USB uređaji trebaju imati okvir debljine manje od 10 mm i širine manje od 18 mm. Ako vaš USB uređaj ne odgovara USB priključku TV-a, koristite produžni kabel koji podržava USB 2.0.

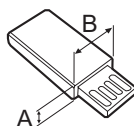
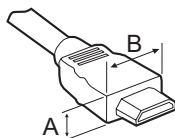

\*A ≤ 10 mm

\*B ≤ 18 mm

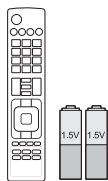

**Daljinski upravljač i baterije (AAA)**



**Magični daljinski upravljač, baterije (AA)**



**Držač kabela**

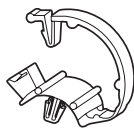

**Držači za postavljanje kabela**

2EA

(Samo LB57\*\*, LB58\*\*-ZA/  
ZB/ZG/ZJ)



**Baza postolja**  
(Samo LB49\*\*-ZH)



**Baza postolja**  
(Samo LB49\*\*-ZB/ZG)



**Baza postolja**  
(Samo LB57\*\*, LB58\*\*-ZA/  
ZB/ZG/ZJ)

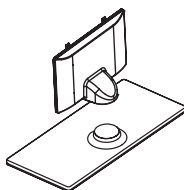

**Tijelo postolja / baza postolja**  
(Samo LB58\*\*-ZM)



**Kabel napajanja**  
(Samo LB57\*\*, LB58\*\*)

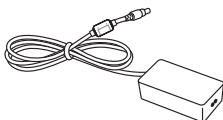

**DC adapter / Kabel napajanja**  
(Samo LB49\*\*)



**Vijci za postolje**  
2 EA, M4 x L10  
(Samo 28LB49\*\*-ZH)



**Vijci za postolje**  
4EA, M4 x L14  
(Samo 39/42/47/50LB57\*\*,  
39/42/47/50/55LB58\*\*-  
ZA/ZB/ZG/ZJ,  
42/47/50/55/60LB58\*\*-ZM)



**Vijci za postolje**  
2EA, M4 x L20  
(Samo 32/39LB58\*\*-ZM)  
4EA, M4 x L20  
(Samo 32LB57\*\*,  
32LB58\*\*-ZA/ZB/ZG/ZJ)



**Vijci za postolje**  
4EA, M4 x L20  
(Samo LB58\*\*-ZM)



**Odstojnici zidnog nosača**  
2EA  
(Samo 42LB57\*\*, 42LB58\*\*)



**Gumeni poklopac**  
2EA  
(Samo LB58\*\*-ZM)

## Oprema koja se kupuje zasebno

Dodatna oprema se radi poboljšanja kvalitete može promijeniti bez prethodne najave. Za kupnju tih proizvoda obratite se svom distributeru. Uređaji funkcioniraju samo s nekim modelima. Naziv ili dizajn modela mogu se promijeniti ako su funkcije proizvoda ažurirane ili ovisno o odluci ili smjericama proizvođača.

HRVATSKI

**AN-MR500**

Magični daljinski upravljač

**AN-WF500**Wi-Fi/Bluetooth hardverski  
dodatak**AN-VC5\*\***

Kamera za videopozive

**LG audio uređaj****Tag On**

\* Magični daljinski upravljač i audiouređaj tvrtke LG (bežični) možete koristiti samo uz Wi-Fi/Bluetooth hardverski dodatak.

## Dijelovi i gumbi

Tip A: LB49\*\*-ZH, LB57\*\*,  
LB58\*\*-ZA/ZB/ZG/ZJ

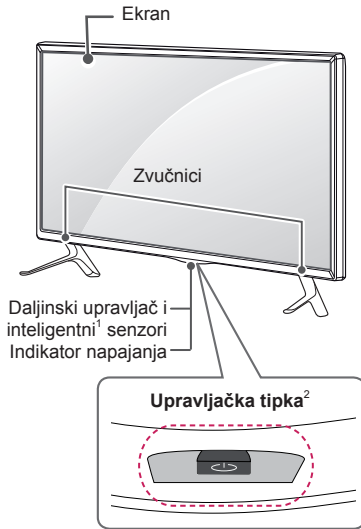

Tip B: LB49\*\*-ZB/ZG

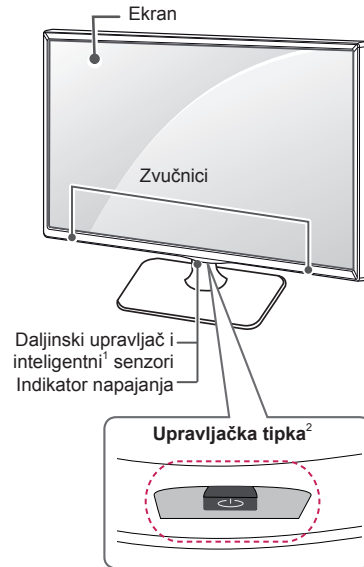

Tip C: LB58\*\*-ZM



- 1 Inteligentni senzor - podešava kvalitetu sliku prema okruženju.
- 2 Upravljačka tipka - Ovaj gumb nalazi se ispod zaslona televizora.



**NAPOMENA**

- Indikator napajanja možete uključiti i isključiti tako da u glavnom izborniku odaberete **OPCIJA**.

**Upotreba upravljačke tipke**

TV funkcijama možete jednostavno upravljati pritiskom ili pomicanjem upravljačke tipke prema gore, dolje, lijevo ili desno.

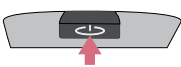
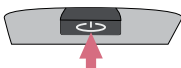
**Osnovne funkcije**

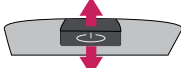
	Uključivanje	Dok je TV isključen, stavite prst na upravljačku tipku i pritisnite je jednom pa je otpustite.
	Isključivanje	Dok je TV uključen, postavite prst na upravljačku tipku i pritisnite je jednom na nekoliko sekundi pa je otpustite. (Međutim ako se na zaslonu nalazi gumb izbornika, pritiskom i držanjem upravljačkog gumba zatvorit će se izbornik.)
	Upravljanje glasnoćom	Ako postavite prst preko upravljačke tipke i gurnete je u desno ili lijevo, možete podesiti glasnoću po želji.
	Upravljanje programima	Ako postavite prst na upravljačku tipku i gurnete je prema gore ili dolje, možete se kretati po programima koje ste spremili.





**NAPOMENA**

- Kada prst postavite na upravljački gumb, gurnite ga prema gore, dolje, lijevo ili desno te pazite da ga ne pritisnete. Ako upravljački gumb prvo pritisnete, nećete moći prilagoditi jakost zvuka i spremljene programe.

**Podešavanje izbornika**

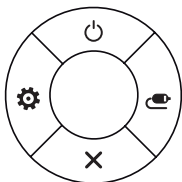
Dok je TV uključen, jednom pritisnite upravljačku tipku.

Stavke izbornika (☺, ⚙, ✕, 📶) možete podešavati pomicanjem upravljačke tipke prema gore, dolje, lijevo ili desno.

		<b>TV isključen</b>	Isključite napajanje.
		<b>Postavke</b>	Pristup glavnom izborniku.
		<b>Zatvori</b>	Izlaz iz prikaza na zaslonu i povratak na gledanje TV programa.
		<b>Ulazna lista</b>	Promjena izvora ulaznog signala.



## Podizanje i premještanje televizora

Prije premještanja ili podizanja televizora pročitajte sljedeće upute kako se televizor ne bi izgrebao ili oštetio te kao biste televizor sigurno premjestili bez obzira na njegov tip i veličinu.



### OPREZ

- Nikada ne dodirujte ekran jer ga tako možete oštetiti.
- Preporučujemo da televizor premjestate u kutiji ili ambalaži u kojoj je kupljen.
- Prije premještanja ili podizanja televizora isključite kabel za napajanje i sve ostale kabele.
- Kada držite televizor, zaslon ne smije biti okrenut prema vama kako ne bi došlo do oštećenja.

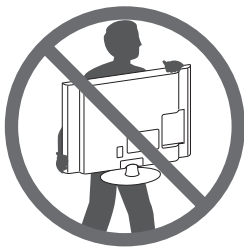

- Čvrsto držite gornji i donji dio televizora. Pazite da ga ne držite za prozirne dijelove, zvučnik ili otvor zvučnika.

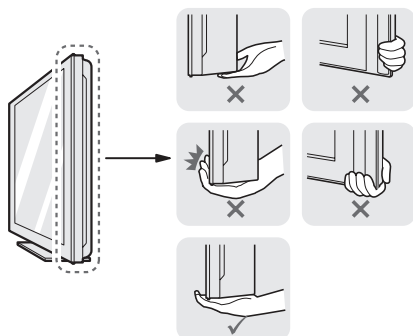

- U prenošenju velikog televizora moraju sudjelovati najmanje 2 osobe.
- Ako televizor prenosite ručno, držite ga na način prikazan na sljedećoj slici.

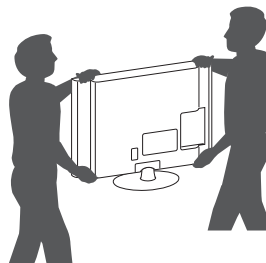

- Televizor prilikom prenošenja nemojte izlagati trzajima ni jakim vibracijama.
- Kada prenosite televizor, držite ga uspravno, nemojte ga polagati na bok niti naginjati lijevo ili desno.
- Nemojte koristiti preveliku silu jer biste savijanjem/uvijanjem postolja okvira mogli oštetiti zaslon.
- Uređajem pažljivo rukujte kako ne biste oštetili ispupčeni upravljački gumb.

## Postavljanje na stol

- 1 Podignite i nagnite televizor u uspravan položaj na stolu.

- Ostavite (minimalno) 10 cm prostora do zida radi odgovarajuće ventilacije.

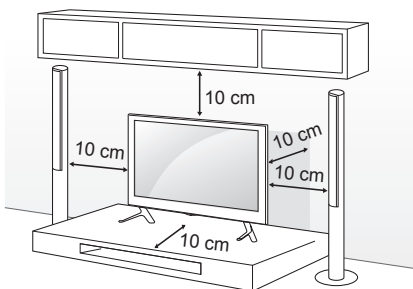

- 2 Priključite kabel za napajanje na zidnu utičnicu.



### OPREZ

- Nemojte postavljati televizor u blizinu izvora topline ili na njih jer to može dovesti do požara ili drugog oštećenja.

## Montiranje televizora na zid

(ova značajka nije dostupna na svim modelima.)

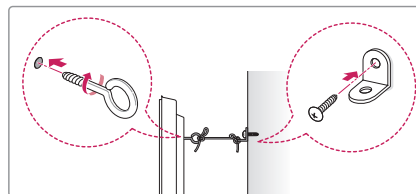
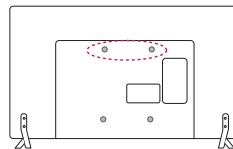

- 1 Umetnite i pričvrstite okaste vijke ili nosače za televizor i vijke na stražnjoj strani televizora.
  - Ako se na mjestu za okaste vijke nalaze neki drugi vijci, izvadite ih.
- 2 Pričvrstite zidni nosač za zid vijcima. Pritom poštujujte lokacije zidnog nosača i okastih vijaka na stražnjoj strani televizora.
- 3 Povežite okaste vijke i nosače čvrsto uz pomoć jačeg užeta. Užeta mora biti postavljeno vodoravno u odnosu na ravnu površinu.



### OPREZ

- Pazite da se djeca ne penju i ne vješaju po televizoru.



### NAPOMENA

- Koristite platformu ili ormarić koji je dovoljno čvrsti i velik za sigurno postavljanje televizora.
- Nosači, vijci i užeta ne isporučuju se u paketu. Nabaviti ih možete od lokalnog distributera.

## Montaža na zid

Pažljivo pričvrstite dodatni zidni nosač na stražnju stranu televizora i montirajte ga na zid koji je načinjen od čvrstog materijala i okomit je na pod. Kada televizor montirate na neki drugi građevni materijal, obratite se kvalificiranom osoblju. LG preporučuje da televizor za zid pričvrsti profesionalni instalater.

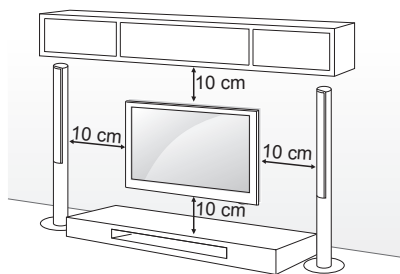

Obavezno koristite vijke i zidne nosače koji zadovoljavaju VESA standard. Standardne dimenzije kompleta zidnog nosača opisane su u sljedećoj tablici.

### Oprema koja se kupuje zasebno (zidni nosač)

<b>Model</b>	22LB49**	28LB49**
<b>VESA (A x B)</b>	75 x 75	100 x 100
<b>Standardni vijak</b>	M4 X L10	M4 X L10
<b>Broj vijaka</b>	4	4
<b>Nosač za montiranje na zid</b>	LSW140B	LSW140B
<b>Model</b>	32/39LB57** 32/39LB58**	42/47/50LB57** 42/47/50/55LB58**
<b>VESA (A x B)</b>	200 x 200	400 x 400
<b>Standardni vijak</b>	M6	M6
<b>Broj vijaka</b>	4	4
<b>Nosač za montiranje na zid</b>	LSW240B MSW240	LSW440B MSW240
<b>Model</b>	60LB58**	
<b>VESA (A x B)</b>	400 x 400	
<b>Standardni vijak</b>	M6	
<b>Broj vijaka</b>	4	
<b>Nosač za montiranje na zid</b>	LSW440B	

HRVATSKI

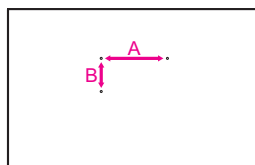

### OPREZ

- Prije prenošenja ili montaže televizora isključite napajanje. U suprotnom može doći do strujnog udara.
- Ako televizor montirate na strop ili nagnut zid, on može pasti i ozlijediti nekoga. Upotrijebite autorizirani zidni nosač tvrtke LG i obratite se lokalnom distributeru ili kvalificiranom osoblju.
- Nemojte previše stezati vijke jer tako možete oštetiti televizor i poništiti jamstvo.
- Koristite vijke i zidne nosače koji zadovoljavaju VESA standard. Sva oštećenja ili ozljede nastale pogrešnim korištenjem ili korištenjem neodgovarajuće dodatne opreme nisu pokrivena jamstvom.
- Duljina vijka na stražnjoj strani televizora treba iznositi manje od 8 mm. (Samo LB49\*\*)

Podložak za montiranje na zid

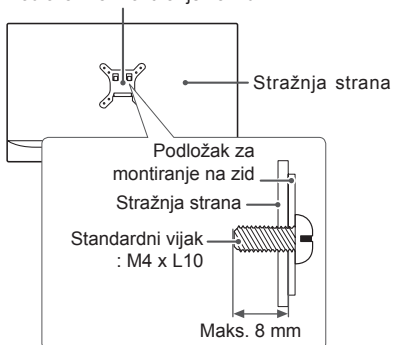

### NAPOMENA

- Koristite vijke navedene u specifikacijama vijaka prema VESA standardu.
- Komplet za montiranje na zid sadrži priručnik za montiranje i sve potrebne dijelove.
- Nosač za montiranje na zid ubraja se u dodatnu opremu. Nabaviti ga možete od lokalnog distributera.
- Duljina vijaka može se razlikovati ovisno o zidnom nosaču. Obavezno koristite vijke odgovarajuće duljine.
- Dodatne informacije potražite u priručniku koji ste dobili sa zidnim nosačem.

### NAPOMENA

- Samo 42LB57\*\*, 42LB58\*\*

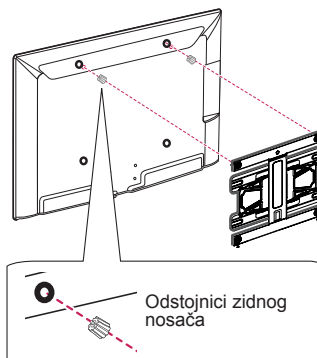

## DALJINSKI UPRAVLJAČ

Opisi u ovom priručniku temelje se na gumbima daljinskog upravljača.

Pažljivo pročitatite ovaj priručnik i ispravno koristite televizor.

Kada mijenjate baterije, otvorite poklopac za baterije, zamijenite ih (1,5 V AAA) tako da odgovaraju  $\oplus$  i  $\ominus$  polu kako prikazuje oznaka u odjeljku za baterije, a zatim vratite poklopac na mjesto.

Baterije izvadite redoslijedom obrnutim od redosljeda umetanja.

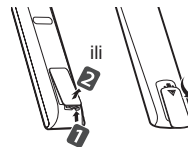

### OPREZ

- Nemojte miješati stare i nove baterije jer tako možete oštetiti daljinski upravljač.
- Daljinski upravljač nije dostupan na svim tržištima.

Daljinski upravljač obavezno usmjerite prema senzoru daljinskog upravljača na televizoru. (Ovisno o modelu)

	<p><b>TV/RAD</b> Odabir radijskog, televizijskog ili DTV programa.</p> <p><b>SUBTITLE</b> Prikazuje željene podnaslove ili titlove u digitalnom načinu rada.</p> <p><b>Q.MENU</b> Pristup brzim izbornicima.</p> <p><b>GUIDE</b> Prikazuje vodič programa.</p> <p><b>AD</b> Pritiskom na gumb AD omogućuju se audio opisi.</p> <p><b>INPUT</b> Promjena izvora ulaznog signala.</p> <p><b>LIST</b> Pristup popisu spremjenih programa.</p> <p><b>Q.VIEW</b> Povratak na posljednji gledani program.</p> <p><b>FAV</b> Pristup popisu omiljenih programa.</p> <p><b>INFO</b> Pregledava informacije o trenutnom programu i zaslonu.</p> <p><b>^ PAGE v</b> Prelazak na prethodni ili sljedeći zaslon.</p> <p><b>SETTINGS</b> Pristup glavnim izbornicima.</p> <p><b>SMART</b> Pristup Smart početnim izbornicima.</p> <p><b>MY APPS</b> Prikazuje popis aplikacija.</p> <p><b>1 GUMBI TELETEKSTA</b> Ti se gumbi koriste za upravljanje teletekstom.</p> <p><b>Navigacijski gumbi</b> (gore/dolje/lijevo/desno) Kretanje kroz izbornike ili opcije.</p> <p><b>OK</b> Odabir izbornika ili opcija i potvrda unosa.</p> <p><b>BACK</b> Povratak na prethodnu razinu.</p> <p><b>EXIT</b> Izlaz iz prikaza na zaslonu i povratak na gledanje programa.</p> <p><b>APP/*</b> Odabire izvor MHP izbornika. (Samo u Italiji) (ovisno o modelu)</p> <p><b>REC/*</b> Početak snimanja i prikaz izbornika snimanja. (samo za modele koji podržavaju Time Machine<sup>Ready</sup>)</p> <p><b>LIVE TV</b> Povratak na TV uživo.</p> <p><b>Upravljački gumbi</b> (■, ►,   , ◀, ▶) Upravljuju premium sadržajem, Time Machine<sup>Ready</sup> ili SmartShare izbornicima ili uređajima koji su kompatibilni sa SIMPLINK tehnologijom (USB, SIMPLINK ili Time Machine<sup>Ready</sup>).</p> <p><b>2 Gumbi u boji</b> Pomoću njih možete pristupiti posebnim funkcijama u određenim izbornicima. (●): Crveni, (●●): Zeleni, (●●●): Žuti, (●●●●): Plavi</p>
--	--

(Ovisno o modelu)

HRVATSKI

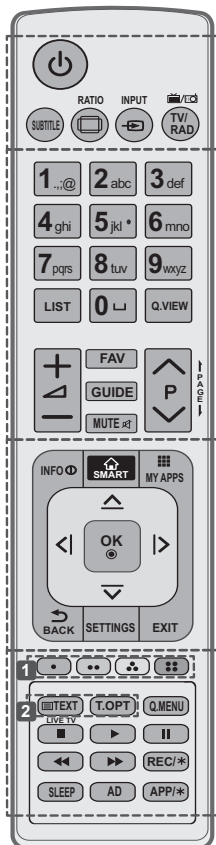

**SUBTITLE** Prikazuje željene podnaslove ili titlove u digitalnom načinu rada.

**RATIO** Promjena veličine slike.

**INPUT** Promjena izvora ulaznog signala.

**TV/RAD** Odabir radijskog, televizijskog ili DTV programa.

**LIST** Pristup popisu spremljenih programa.

**(Razmak)** Otvara prazno mjesto na zaslonskoj tipkovnici.

**Q.VIEW** Povratak na posljednji gledani program.

**FAV** Pristup popisu omiljenih programa.

**GUIDE** Prikazuje vodič programa.

**PAGE** Prelazak na prethodni ili sljedeći zaslon.

**INFO** Pregledava informacije o trenutnom programu i zaslonu.

**SMART** Pristup Smart početnim izbornicima.

**MY APPS** Prikazuje popis aplikacija.

**Navigacijski gumbi** (gore/dolje/lijevo/desno) Kretanje kroz izbornike ili opcije.

**OK** Odabir izbornika ili opcija i potvrda unosa.

**BACK** Povratak na prethodnu razinu.

**SETTINGS** Pristup glavnim izbornicima.

**EXIT** Izlaz iz prikaza na zaslonu i povratak na gledanje programa.

**1 Gumbi u boji** Pomoću njih možete pristupiti posebnim funkcijama u određenim izbornicima. (●): Crveni, (●●): Zeleni, (●●●): Žuti, (●●●●): Plavi

**2 GUMBI TELETEKSTA** Ti se gumbi koriste za upravljanje teletekstom.

**LIVE TV** Povratak na TV uživo.

**Q.MENU** Pristup brzim izbornicima.

**Upravljački gumbi** (■, ►, II, ◀, ▶) Upravlja premium sadržajem, Time Machine<sup>Ready</sup> ili SmartShare izbornicima ili uređajima koji su kompatibilni sa SIMPLINK tehnologijom (USB, SIMPLINK ili Time Machine<sup>Ready</sup>).

**REC/\*** Početak snimanja i prikaz izbornika snimanja. (samo za modele koji podržavaju Time Machine<sup>Ready</sup>)

**SLEEP** Postavljanje vremena isključivanja.

**AD** Pritiskom na gumb AD omogućuju se audio opisi.

**APP/\*** Odabire izvor MHP izbornika. (Samo u Italiji) (ovisno o modelu)

## KORIŠTENJE KORISNIČKOG PRIRUČNIKA

Korisnički priručnik omogućuje jednostavniji pristup detaljnim informacijama o televizoru.

- 1 Pritisnite gumb **SMART** za pristup Smart početnom izborniku.
- 2 Odaberite **SETTINGS** → **SUPPORT**.
- 3 Odaberite **Korisnički vodič** i pritisnite **OK**.

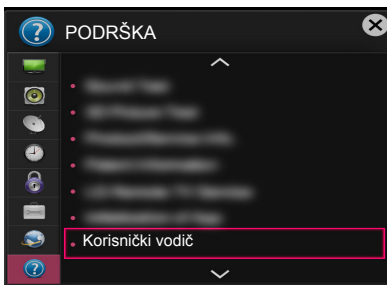

## ODRŽAVANJE

### Čišćenje televizora

Televizor redovito čistite kako biste održali najbolje radne karakteristike i produžili vijek trajanja.



#### OPREZ

- Najprije obavezno isključite napajanje, iskopčajte kabel za napajanje i sve ostale kabele.
- Ako televizor dulje vremenski razdoblje ostavljate bez nadzora ili ga ne koristite, iskopčajte kabel za napajanje iz zidne utičnice kako biste spriječili oštećenja uzrokovana udarom groma ili nestankom struje.

### Okvir ekrana, kućište i postolje

- Prašinu i prljavštinu s površina uklonite suhom, čistom i mekanom krpom.
- Za uklanjanje tvrdokornije prljavštine površine obrišite mekanom krpom navlaženom čistom vodom ili razrijeđenim blagim deterdžentom. Zatim ih odmah prebrišite suhom krpom.



#### OPREZ

- Nikada ne dodirujte ekran jer ga tako možete oštetiti.
- Površinu ekrana nemojte gurati, trljati ni udarati nožima ili oštrim predmetima jer to može ostaviti ogrebotine na ekranu i uzrokovati iskrivljenje slike.
- Nemojte koristiti nikakve kemikalije jer one mogu oštetiti površinu.
- Nemojte prskati nikakvu tekućinu na površinu. Ako voda uđe u televizor, to može uzrokovati požar, strujni udar ili kvar.

### Kabel za napajanje

Redovito čistite nakupljenu prašinu ili prljavštinu s kabela.

## RJEŠAVANJE PROBLEMA

Problem	Rješenje
Ne mogu upravljati televizorom pomoću daljinskog upravljača.	<ul style="list-style-type: none"> <li>• Provjerite senzor daljinskog upravljača i pokušajte ponovno.</li> <li>• Provjerite postoji li neka prepreka između televizora i daljinskog upravljača.</li> <li>• Provjerite rade li baterije i jesu li ispravno umetnute (+ na ⊕, - na ⊖).</li> </ul>
Nema slike ni tona.	<ul style="list-style-type: none"> <li>• Provjerite je li uređaj uključen.</li> <li>• Provjerite je li kabel za napajanje priključen na zidnu utičnicu.</li> <li>• Provjerite je li sve u redu sa zidnom utičnicom tako da u nju uključite neki drugi uređaj.</li> </ul>
Televizor se iznenada isključuje.	<ul style="list-style-type: none"> <li>• Provjerite postavke kontrole napajanja. Možda je prekinut dovod napajanja.</li> <li>• Provjerite je li u postavkama opcije <b>VRIJEME</b> aktivirana značajka <b>Aut. st. mirovanja</b> (ovisno o modelu) / <b>Vrijeme isključeno</b> / <b>Vrijeme gašenja</b>.</li> <li>• Ako nema signala kada se televizor uključi, automatski će se isključiti nakon 15 minuta bez aktivnosti.</li> </ul>
Prilikom povezivanja s računalom (HDMI/DVI) na zaslonu se prikazuje poruka 'No signal' (Nema signala) ili 'Invalid Format' (Neodgovarajući format).	<ul style="list-style-type: none"> <li>• Isključite i ponovno uključite televizor koristeći daljinski upravljač.</li> <li>• Ponovno priključite HDMI kabel.</li> <li>• Ponovno pokrenite računalo dok je televizor uključen.</li> </ul>

## SPECIFIKACIJE

(Ovisno o modelu)

Wireless LAN module(TWFM-B006D) specification	
Standard	IEEE802.11a/b/g/n
Frekventni raspon	2400 do 2483.5 MHz 5150 do 5250 MHz 5725 do 5850 MHz (Za države izvan EU)
Izlazna snaga (maks.)	802.11a: 11 dBm 802.11b: 14 dBm 802.11g: 10.5 dBm 802.11n - 2.4 GHz: 11 dBm 802.11n - 5 GHz: 12.5 dBm
<ul style="list-style-type: none"> <li>• Budući da se frekvencija kanala koji koristi pojedinačna zemlja može razlikovati od zemlje do zemlje, korisnik ne može mijenjati ili prilagođavati radnu frekvenciju, a ovaj je uređaj postavljen u skladu s regionalnom tablicom frekvencija.</li> <li>• Uređaj se tijekom montaže i rada treba nalaziti najmanje 20 cm od vas. Ova se izjava odnosi na odredbu o sigurnosti u korisničkom okruženju.</li> </ul>	
	





# MANUALI I PËRDORIMIT Televizor LED\*

\* Televizori LED LG ka ekran LCD me drita të pasme LED.

Lexojeni me kujdes këtë manual përpara se të vini në përdorim pajisjen dhe mbajeni për referencë në të ardhmen.

[www.lg.com](http://www.lg.com)

## LICENCAT

Licencat e mbështetura mund të ndryshojnë sipas modelit. Për më shumë informacion rreth licencave, vizitoni [www.lg.com](http://www.lg.com).



SHOP

## NJOFTIMI I SOFTUERIT ME BURIM TË HAPUR

Për të përftuar kodin e burimit që ndodhet në këtë produkt, sipas GPL, LGPL, MPL dhe licencave të tjera të hapura të burimit, vizitoni faqen <http://opensource.lg.com>.

Përveç kodit të burimit, të gjitha kushtet e referuara të licencës, refuzimet për garanci dhe shënimet për të drejtën e autorit janë të disponueshme për shkarkim.

LG Electronics do t'ju sigurojë gjithashtu pajisjen e kodit burim të hapur në një CD-ROM me një tarifë që mbulon kostot për kryerjen e një dërgimi të tillë (si p.sh. koston e medias, dërgimin dhe transportimin) nëpërmjet një kërkesë me email te [opensource@lg.com](mailto:opensource@lg.com). Kjo ofertë është e vlefshme për tre (3) vjet që nga data e blerjes së këtij produkti.

## KONFIGURIMI I PAJISJES SË JASHTME TË KONTROLLIT

Për të marrë informacion rreth konfigurimit të pajisjes së jashtme të kontrollit, vizitoni [www.lg.com](http://www.lg.com)

## UDHËZIMET MBI SIGURINË



Ju lutemi, lexojini me kujdes masat paraprake për sigurinë, para se të përdorni produktin.



### PARALAJMËRIM



- Mos e vendosni TV-në dhe telekomandën në mjediset si më poshtë:
    - Në një vend të ekspozuar drejtpërdrejt ndaj rrezeve të diellit
    - Në një vend me shumë lagështirë, si p.sh. në banjë
    - Pranë një burimi nxehtësie si p.sh. pranë sobave dhe pajisjeve të tjera që prodhojnë nxehtësi
    - Pranë tryezave të kuzhinës ose lagështuesve ku mund të ekspozohen lehtësisht ndaj avullit ose vajit
    - Në një ambient të ekspozuar ndaj shiut ose erës
    - Pranë enëve me ujë si p.sh. vazot
- Në të kundërt, kjo mund të shkaktojë zjarr, goditje elektrike, keqfunksionim ose deformim të produktit.



- Mos e vendosni produktin aty ku mund të ekspozohet ndaj pluhurit. Kjo mund të shkaktojë rrezik zjarri.

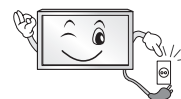

- Shkëputeni pajisjen nga priza. Spina duhet të mbetet e gatshme për përdorim.



- Mos e prekni spinën me duar të lagura. Gjithashtu, nëse kunjat e spinës janë të lagura ose të mbuluara me pluhur, thajeni spinën plotësisht ose largoni pluhurin. Ju mund të pësoni elektroskok për shkak të lagështisë së tepërt.

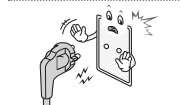

- Kujdesuni që ta lidhni kabllo e rrymës elektrike në korrent të tokëzuar. (Përveç pajisjeve që nuk janë të tokëzuara.) Mund të pësoni elektroskok ose të lëndoheni.

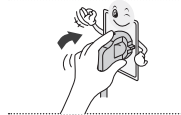

- Fiksioni plotësisht kabllo elektrike. Nëse kabloja elektrike nuk është fiksuar krejtësisht, mund të shpërthejë zjarr.



- Sigurohuni që kordoni elektrik të mos bjerë në kontakt me objekte të nxehta si p.sh. me një ngrohës. Kjo mund të shkaktojë rrezik zjarri ose goditje elektrike.

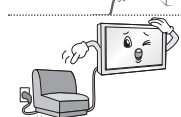

- Mos vendosni objekte të rënda ose dhe vetë produktin mbi kablot elektrike. Në të kundërt, kjo mund të shkaktojë zjarr ose goditje elektrike.



- Përthyejeni kabllon e antenës ndërmjet pjesës së brendshme dhe të jashtme të ndërtesës për të shmangur depërtimin e shiut. Kjo mund të shkaktojë dëmtim nga uji brenda produktit dhe mund të japë goditje elektrike.



- Kur të montoni TV-në në mur, sigurohuni që të mos e instaloni TV-në duke e varur kabllon elektrike dhe atë të sinjalit mbrapa TV-së. Kjo mund të shkaktojë zjarr, goditje elektrike.

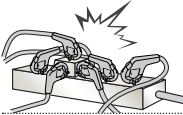

- Mos lidhni shumë pajisje elektrike në një spinë të vetme me disa ndarje. Në të kundërt, kjo mund të shkaktojë zjarr për shkak të mbinxehjes.

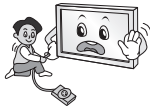

- Mos e hidhni produktin dhe mos lejoni të bjerë kur të lidhni pajisjet e jashtme. Në të kundërt, kjo mund t'ju shkaktojë lëndim ose mund të dëmtojë produktin.



- Mbajeni materialin kundër lagështisë të paketimit ose ambalazhimin prej vinili larg nga fëmijët. Materiali kundër lagështisë është i dëmshëm nëse gëlltitet. Nëse gëlltitet pa dashje, detyrojeni personin ta vjellë dhe shkoni në spitalin më të afërt. Gjithashtu, paketimi prej vinili mund të shkaktojë mbytje. Mbajeni larg nga fëmijët.



- Mos i lejoni fëmijët të ngjiten ose të varen te TV-ja. Në të kundërt, TV-ja mund të bjerë, gjë që mund të shkaktojë lëndime të rënda.



- Hidhni me kujdes bateritë e përdorura për të shmangur gëlltijen e tyre nga fëmijët. Nëse ndodh që fëmija t'i gëlltisë, dërgojeni menjëherë te doktori.



- Mos vendosni përcjellës (p.sh., një shufër metalike) në njërën anë të kordonit elektrik kur ana tjetër është e lidhur me prizën në mur. Gjithashtu, mos e prekni kabllon elektrike menjëherë pasi e keni lidhur me prizën në mur. Ju mund të pësoni elektroskok. (Në varësi të modelit)



- Mos vendosni ose mos ruani substanca të ndezshme pranë produktit. Përdorimi pa kujdes i substancave të ndezshme paraqet rrezik zjarri ose shpërthimi.



- Mos hidhni mbi produkt objekte metalike, si p.sh monedha, karfica flokësh, shkopingj të hollë ose tela apo objekte të ndezshme, si p.sh letra dhe shkrepëse. Fëmijët duhet të bëjnë kujdes të veçantë. Mund të ndodhë goditje elektrike, zjarr ose lëndim. Nëse te produkti hidhet një objekt i huaj, hiqeni kordonin elektrik dhe kontaktoni qendrën e shërbimit.



- Mos spërkasni ujë mbi produkt ose ta fërkoni atë me një substancë të ndezshme (hollues ose benzen). Mund të shkaktohet një aksident zjarri ose goditjeje elektrike.



- Mos lejoni që produkti të goditet ose që të bien objekte të ndryshme, dhe mos rrëzoni asgjë mbi ekran. Ju mund të lëndoheni ose produkti mund të dëmtohet.



- Mos e prekni kurrë këtë produkt ose antenën gjatë një stuhie me bubullima ose vetëtima. Ju mund të pësoni elektrohok.

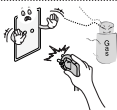

- Mos e prekni kurrë prizën në mur kur ka rrjedhje gazi, hapni dritaret që të ajroset. Kjo mund të shkaktojë zjarr ose djegie nga një shkëndijë.



- Mos e çmontoni, riparoni ose modifikoni produktin sipas dëshirës suaj. Mund të shkaktohet një aksident zjarri ose goditjeje elektrike. Kontaktoni me qendrën e shërbimit për kontroll, kalibrim ose riparim.



- Nëse ndodh një nga këto, hiqeni produktin nga priza menjëherë dhe kontaktoni qendrën lokale të shërbimit.
  - Produkti ka pësuar goditje
  - Produkti është dëmtuar
  - Në produkt kanë hyrë objekte të huaja
  - Produkti ka lëshuar tym ose një erë të çuditshme
 Kjo mund të shkaktojë zjarr ose goditje elektrike.

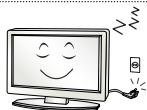

- Nëse nuk keni ndërmend ta përdorni produktin për një kohë të gjatë, shkëputeni kordonin elektrik nga produkti. Pluhuri mund të shkaktojë zjarr ose prishja e izolimit mund të shkaktojë rrjedhje elektrike, goditje elektrike ose zjarr.



- Aparati nuk duhet të ekspozohet pranë pikave ose spërkatjes, dhe mbi aparat nuk duhet të vendoset asnjë objekt i mbushur me lëngje, si p.sh. vazo.

- Mos e vendosni produktin në mur nëse ka mundësi ekspozimi ndaj vajit ose avujve të vajit. Kjo mund ta dëmtojë produktin dhe të shkaktojë rrëzimin e tij.



### KUJDES



- Instalojeni produktin aty ku nuk ka valë radioje.

- Duhet të ketë distancë të mjaftueshme ndërmjet antenës së jashtme dhe linjave elektrike për të shmangur që e para të prekë të dytën edhe në rast se antena do të bjerë. Kjo mund të shkaktojë goditje elektrike.



- Mos e instaloni produktin në vende si p.sh. në rafte të paqëndrueshme ose në sipërfaqe të pjerrëta. Gjithashtu, shmangni vendet ku ka dridhje ose aty ku produkti nuk mund të mbështetet plotësisht. Në të kundërt, produkti mund të bjerë ose të rëshqasë, gjë që mund t'ju shkaktojë lëndim ose mund të dëmtojë produktin.

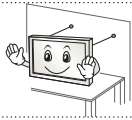

- Nëse e instaloni TV-në mbi një mbështetëse, duhet të merrni masa që të shmangni përmbysjen e produktit. Në të kundërt, TV-ja mund të bjerë, gjë që mund të shkaktojë lëndim.

- Nëse keni ndërmend që ta montoni pajisjen në mur, lidhni ndërfaqen e montimit në mur VESA (pjesët fakultative) në pjesën e pasme të pajisjes. Kur e instaloni TV-në për montim në mur (pjesë fakultative), bashkoheni me kujdes në mënyrë që të mos bjerë.

- Përdorni vetëm pjesët shtesë / aksesoret që specifikohen nga prodhuesi.



- Kur të instaloni antenën, konsultohuni me një punonjës shërbimi të kualifikuar. Kjo mund të shkaktojë rrezik zjarri ose goditjeje elektrike.

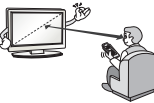

- Ne rekomandojmë që të mbani një distancë prej të paktën sa 2 ose 7-fishi i madhësisë së ekranit kur shikoni TV. Nëse shikoni TV për një kohë të gjatë, kjo mund të shkaktojë turbullim në shikim.

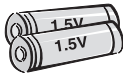

- Përdorni vetëm llojin e specifikuar të baterisë. Kjo mund të shkaktojë dëmtim të telekomandës.

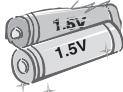

- Mos i përzieni bateritë e reja me bateritë e vjetra. Kjo mund të shkaktojë mbinxehjen e baterive dhe rrjedhjen e tyre.

- Bateritë nuk duhet të ekspozohen ndaj nxehtësisë së tepërt, p.sh. mbajini larg dritës së drejtpërdrejtë të diellit, vatrave të hapura të zjarrit dhe ngrohësve elektrikë.

- MOS i vendosni bateritë e paringarkueshme në pajisjen e ngarkimit.



- Sigurohuni që të mos ketë objekte ndërmjet telekomandës dhe sensorit të saj.



- Sinjali nga telekomanda mund të ndërpritet nga drita e diellit ose nga një dritë tjetër e fortë. Në këtë rast, errësojeni dhomën.

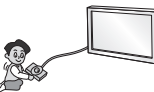

- Kur të lidhni pajisjet e jashtme, të tilla si konsolat e video lojërave, sigurohuni që kabllo të lidhjes të jenë mjaftueshëm larg. Në të kundërt, produkti mund të bjerë, gjë që mund t'ju shkaktojë lëndim ose mund të dëmtojë produktin.



- Mos e ndizni/fikni produktin duke vënë ose hequr spinën nga priza. (Mos e përdorni prizën elektrike si çelës.) Kjo mund të shkaktojë defekt mekanik ose mund të japë goditje elektrike.

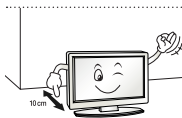

- Ju lutemi, ndiqni udhëzimet e mëposhtme për instalim për të parandaluar mbinxehjen e produktit.

- Distanca ndërmjet produktit dhe murit duhet të jetë më e madhe se 10 cm.
- Mos e instaloni produktin në një vend pa ventilim (p.sh., në një raft librash ose në dollap).
- Mos e instaloni produktin mbi tapet ose jastëk.
- Sigurohuni që vrima e ventilimit të mos jetë e bllokuar nga një mbulesë tavoline ose perde.

Në të kundërt, kjo mund të shkaktojë zjarr.

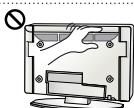

- Kujdesuni që të mos i prekni vrimat e ventilimit kur jeni duke parë TV për një kohë të gjatë pasi ato mund të nxehen. Kjo gjë nuk ndikon te funksionimi apo performanca e produktit.

- Kontrolloni vazhdimisht kabllon e pajisjes suaj, dhe nëse pamja e saj tregon dëmtim ose përkeqësim, shkëputeni atë, mos e përdorni më pajisjen dhe ndërrojeni kabllon me një pjesë këmbimi të njëjtë nga një riparues i autorizuar.



- Parandaloni mbledhjen e pluhurit mbi kunjat e spinës ose mbi prizë. Kjo mund të shkaktojë rrezik zjarri.

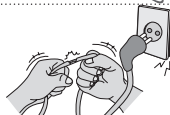

- Mbrojeni kordonin elektrik nga keqpërdorimi fizik ose mekanik, si p.sh. nga përdredhja, përkulja, pickimi, mbyllja e derës mbi të ose nga shkelja. Bëni kujdes të veçantë ndaj spinave, prizave në mur dhe pikës nga ku kabloja del nga pajisja.



- Mos e shtypni fort me dorën tuaj ose mos e gërvishtni ekranin me një objekt të mprehtë, si p.sh. me thonj, laps ose stilolaps.



- Shmangni prekjen e ekranit ose mbajtjen e gishtit (gishtave) mbi të për periudha të gjata kohore. Kjo mund të prodhojë disa efekte të përkohshme shtrembërimi në ekran.



- Kur të pastroni produktin dhe komponentët e tij, fillimisht hiqeni nga priza dhe pastrojeni me një leckë të butë. Ushtrimi i forcës së tepërt mbi të mund të shkaktojë gërvishje ose çngjyrim. Mos spërkatni ujë mbi të dhe mos e pastroni me leckë të njomë. Mos përdorni kurrë pastrues xhamash, shkëlqyes makine ose industrial, gërryes ose dyll, benzen, alkool, etj. i cili mund të dëmtojë produktin dhe panelin e tij. Në të kundërt, kjo mund të shkaktojë zjarr, goditje elektrike ose dëmtim të produktit (deformim, gërryerje ose thyerje).

- Për sa kohë që kjo njësi është lidhur te priza AC në mur, ajo nuk shkëputet nga burimi i ushqimit AC madje edhe nëse e fikni këtë pajisje me ÇELËS.



- Kur ta hiqni kabllon nga priza, kapeni nga spina dhe hiqeni. Nëse telat brenda kabllos së energjisë janë të shkëputur, kjo gjë mund të shkaktojë zjarr.



- Kur të zhvendosni produktin, fillimisht sigurohuni që të jetë i fikur. Më pas, hiqini nga priza kabllot e energjisë, kabllot e antenës dhe të gjithë kabllot e lidhjes. TV-ja ose kordoni i energjisë mund të jenë dëmtuar, gjë që mund të përbëjë rrezik zjarri ose mund të shkaktojë goditje elektrike.



- Lëvizja e produktit ose heqja e tij nga paketimi, duhet bërë nga dy persona, pasi produkti është i rëndë. Në të kundërt, kjo mund të shkaktojë lëndim.



- Kontaktimi qendrën e shërbimit një herë në vit për të pastruar pjesët e brendshme të produktit. Pluhuri i grumbulluar mund të shkaktojë defekt mekanik.



- Kalojini të gjithë shërbimin personelit të kualifikuar të shërbimit. Shërbimi nevojitet kur aparati është dëmtuar në ndonjë mënyrë, si p.sh. kur është dëmtuar kabloja e ushqimit me energji ose spina, kur është derdhur lëng ose kur kanë rënë objekte mbi aparat, kur aparati është ekspozuar ndaj shiut ose lagështisë, kur nuk funksionon normalisht ose kur është rrëzuar.



- Nëse produkti është i ftohtë në të prekur, mund të ketë një "dritë" të vogël kur ai ndizet. Kjo është normale, nuk ka asnjë problem me TV-në.



- Paneli është një produkt teknologjie me rezolucion nga dy milion në gjashtë milion pikëza. Ju mund të shikoni pika të vogla të zeza dhe/ose pika me ngjyrë të shndritshme (të kuqe, blu ose të gjelbër) me një madhësi prej 1 ppm në panel. Kjo nuk tregon keqfunksionim dhe nuk ndikon në performancën dhe në besueshmërinë e produktit. Ky fenomen ndodh gjithashtu në produktet e palëve të treta dhe nuk i nënshtrohet zëvendësimit ose rimbursimit.



- Ju mund të vini re ndriçim dhe ngjyra të ndryshme të panelit, në varësi të këndit të shikimit (majtas/djathtas/lart/poshtë). Ky fenomen shfaqet për shkak të karakteristikës së panelit. Nuk lidhet me performancën e produktit dhe nuk ka të bëjë me keqfunksionimin.

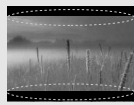
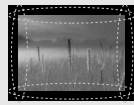

- Shfaqja e një imazhi të palëvizshëm (p.sh., logoja e një kanali transmetimi, menya në ekran, pamje të një videoje) për një kohë të gjatë mund të dëmtojë ekranin, duke shkaktuar mbetjen e imazhit në ekran, gjë që njihet si ngjitje e imazhit. Garancia nuk mbulon produktin për ngjitje të imazhit.

Shmangni shfaqjen e një imazhi të fiksuar në ekranin e televizorit për një kohë të gjatë (2 ose më shumë orë për LCD, 1 ose më shumë orë për Plasma).

Gjithashtu, nëse shikoni TV në një raport 4:3 për një kohë të gjatë, ngjitja e imazhit mund të shfaqet në kufijtë e panelit.

Ky fenomen ndodh gjithashtu në produktet e palëve të treta dhe nuk i nënshtrohet zëvendësimit ose rimbursimit.

#### • Tingull i gjeneruar

Zhurme "kërcitëse": Zhurma kërcitëse që shfaqet kur jeni duke parë TV ose kur e fikni atë, gjenerohet nga një tkurrje termike plastike për shkak të temperaturës dhe lagështisë. Kjo zhurmë është e zakonshme për produktet ku kërkohet deformim termik. Gumëzhimë në qarkun elektrik/zukatje në panel: Gjenerohet një zhurmë e ulët prej qarkut të çelësit me shpejtësi të lartë i cili siguron një sasi të madhe energjie për të vënë në punë produktin. Kjo është në varësi të produktit. Ky tingull i gjeneruar nuk ndikon në performancën dhe besueshmërinë e produktit.



### ! SHËNIM

- Figura e shfaqur mund të ndryshojë nga TV-ja juaj.
- OSD-ja (afishimi në ekran) e TV-së tuaj mund të ndryshojë pak nga ajo që shfaqet në këtë manual.
- Meny të dhe opsionet që disponohen mund të ndryshojnë nga burimi hyrës ose nga modeli i produktit që përdorni aktualisht.
- Kësaj TV-je mund t'i shtohen veçori të reja në të ardhmen.
- TV-ja mund të vendoset në regjimin në pritje për të ulur konsumin e energjisë. Dhe TV-ja duhet të fiket nëse nuk do të shohë njeri për një farë kohe, duke reduktuar në këtë mënyrë konsumin e energjinë.
- Energjia e konsumuar gjatë përdorimit mund të ulet ndjeshëm nëse niveli i shkëlqimit të pamjes ulet, dhe kjo do të ulë koston totale të punës.

## MONTIMI DHE PËRGATITJA

### Heqja nga paketimi

Kontrolloni në kutinë e produktit për artikujt e mëposhtëm. Nëse mungon ndonjë pjesë shtesë, kontaktoni shitësin vendas ku keni blerë produktin. Ilustrimet në manual mund të ndryshojnë nga produkti dhe artikulli aktual.

### ! KUJDES

- Mos përdorni artikujt të pamiruar për të garantuar sigurinë dhe jetëgjatësinë e produktit.
- Çdo dëm apo lëndim që shkaktohet nga përdorimi i artikujve të pamiruar nuk mbulohet nga garancia.
- Disa modele kanë një film të hollë ngjitur mbi ekran, i cili nuk duhet hequr.

### ! SHËNIM

- Artikujt që vijnë me produktin mund të ndryshojnë në varësi të modelit.
- Specifikimet e produktit ose përmbajtja e këtij manuali mund të ndryshohen pa njoftim paraprak për shkakë përmirësimi të funksioneve të produktit.
- Për një lidhje optimale, kabllo HDMI dhe pajisjet USB duhet të kenë trashësi më të vogël se 10 mm dhe gjerësi prej 18 mm. Përdorni një kablo zgjatuese që mbështet USB 2.0 nëse kablloja USB ose njësia e memories USB nuk përputhen me portën e USB-së në TV.

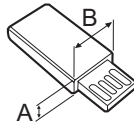
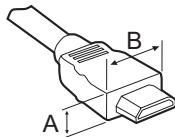

\*A ≤ 10 mm

\*B ≤ 18 mm

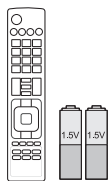

**Telekomanda dhe bateritë  
(AAA)**



**Manuali i përdorimit**



**Mbajtësi i kablllos**

SHOP

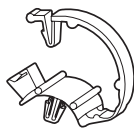

**Mbledhësi i kablllove**  
2EA  
(Vetëm LB57\*\*, LB58\*\*-ZA/  
ZB/ZG/ZJ)



**Baza e mbështetëses**  
(Vetëm LB49\*\*-ZH)



**Baza e mbështetëses**  
(Vetëm LB49\*\*-ZB/ZG)



**Baza e mbështetëses**  
(Vetëm LB57\*\*, LB58\*\*-ZA/  
ZB/ZG/ZJ)

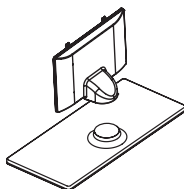

**Trupi i mbështetëses / Baza  
e mbështetëses**  
(Vetëm LB58\*\*-ZM)



**Kordoni elektrik**  
(Vetëm LB57\*\*, LB58\*\*)

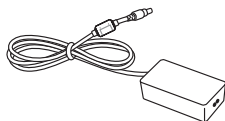

**Përshtatësi DC / Kordoni elektrik**  
(Vetëm LB49\*\*)



**Vidat e mbështetëses**  
2 EA, M4 x L10  
(Vetëm 28LB49\*\*-ZH)



**Vidat e mbështetëses**  
4EA, M4 x L14  
(Vetëm 39/42/47/50LB57\*\*,  
39/42/47/50/55LB58\*\*-  
ZA/ZB/ZG/ZJ,  
42/47/50/55/60LB58\*\*-ZM)



**Vidat e mbështetëses**  
2EA, M4 x L20  
(Vetëm 32/39LB58\*\*-ZM)  
4EA, M4 x L20  
(Vetëm 32LB57\*\*,  
32LB58\*\*-ZA/ZB/ZG/ZJ)



**Vidat e mbështetëses**  
4EA, M4 x L20  
(Vetëm LB58\*\*-ZM)



**Bokullat për montim në**  
2EA  
(Vetëm 42LB57\*\*, 42LB58\*\*)



**Gomina**  
2EA  
(Vetëm LB58\*\*-ZM)

## Blerje e veçantë

Artikujt që blihen veç mund të ndryshohen ose të modifikohen për përmirësimin e cilësisë, pa ndonjë njoftim.

Kontakttoni shitësin për të këta artikuj.

Këto pajisje punojnë vetëm me disa modele të caktuara.

Emri ose dizajni i modelit mund të ndryshojnë në varësi të përditësimit të funksioneve të produktit, rrethanave ose politikave të prodhuesit.

**AN-MR500**

Telekomanda magjike

**AN-WF500**

Dongëlli Wi-Fi/Bluetooth

**AN-VC5\*\***

Kamera e videothirrjes

**Pajisja audio LG****Tag On**

SHOP

\* Telekomanda magjike dhe pajisjen LG Audio (me valë) mund t'i përdorni vetëm kur përdorni grupin Wi-Fi/Bluetooth.

## Pjesët dhe butonat

Lloji A: LB49\*\*-ZH, LB57\*\*,  
LB58\*\*-ZA/ZB/ZG/ZJ

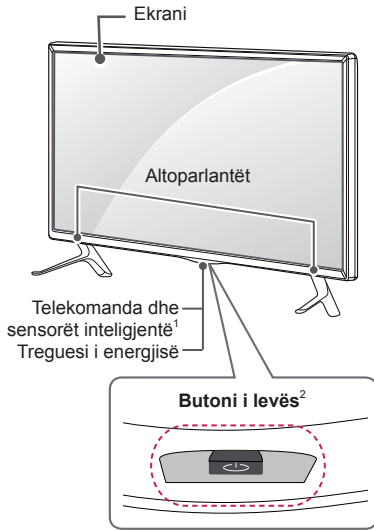

Lloji B: LB49\*\*-ZB/ZG

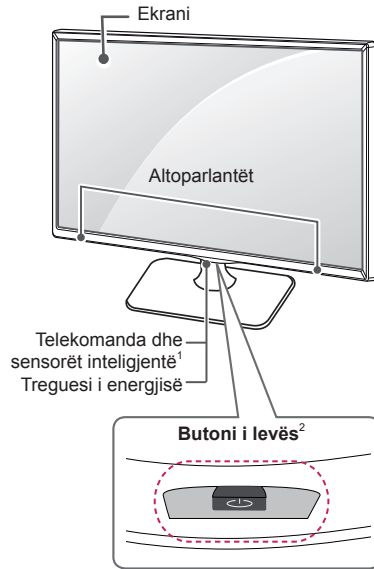

Lloji C: LB58\*\*-ZM

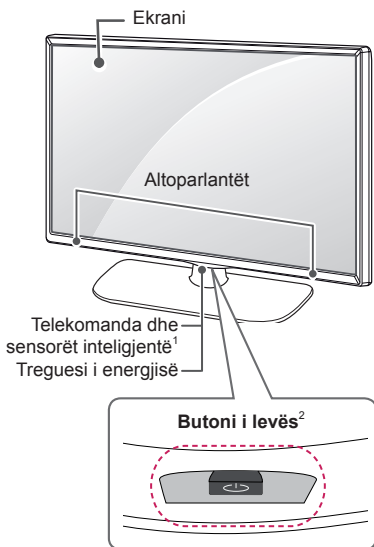

SHQIP

- 1 Sensori inteligjent - Rregullon cilësinë e imazhit sipas mjedisit rrethues.
- 2 Butoni i levës - Ky buton gjendet poshtë ekranit të televizorit.



**SHËNIM**

- Mund ta vendosni treguesin e energjisë në aktiv ose joaktiv duke zgjedhur **OPSION** në menytë kryesore.

**Përdorimi i butonit të levës**

Funksionet e televizorit mund t'i përdorni thjesht duke shtypur ose lëvizur butonin e levës lart, poshtë, majtas ose djathtas.

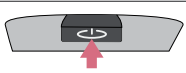
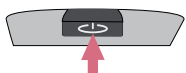
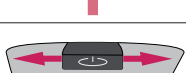
**Funksionet bazë**

	Ndezja	Kur televizori është i fikur, vendoseni gishtin mbi butonin e levës, shtypeni një herë dhe lëshojeni.
	Fikja	Kur televizori është i ndezur, vendoseni gishtin mbi butonin e levës, shtypeni një herë për pak sekonda dhe lëshojeni. (Megjithatë, nëse butoni Menu është në ekran, shtypja dhe mbajtja e butonit të levës do t'ju lejojë të dilni nga menya.)
	Kontrolli i volumit	Nëse e vendosni gishtin mbi butonin e levës dhe e shtyni majtas ose djathtas, mund ta rregulloni nivelin e volumit sipas dëshirës.
	Kontrolli i programeve	Nëse e vendosni gishtin mbi butonin e levës dhe e shtypni për lart ose poshtë, mund të lëvizni midis programeve të ruajtura që dëshironi.





**SHËNIM**

- Kur e keni gishtin mbi butonin e levës dhe e shtypni për lart, poshtë, majtas ose djathtas, bëni kujdes që të mos shtypni butonin e levës. Nëse shtypni në fillim butonin e levës, nuk mund ta rregulloni nivelin e volumit dhe programet e ruajtura.

**Sistemimi i menysë**

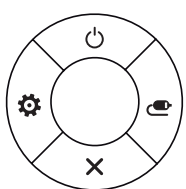
Kur televizori është i ndezur, shtypni një herë butonin e levës.

Zërat e menysë (⏻, ⚙️, ✖️, 📺) mund t'i rregulloni duke e lëvizur butonin e levës lart, poshtë, majtas ose djathtas.

		<b>TV fikur</b>	Fikni televizorin.
		<b>Parametrat</b>	Hyn te menya kryesore.
		<b>Mbyll</b>	Spastron dritaret nga ekranin dhe kthehet në shikimin e televizorit.
		<b>Lista e hyrjeve</b>	Ndryshon burimin e hyrjes.

## Ngritja dhe zhvendosja e TV-së

Gjatë lëvizjes apo ngritjes së TV-së, lexoni në vijim se si të parandaloni gërvishjet apo dëmtimin e TV-së, si dhe në lidhje me transportin e sigurt pavarësisht llojit dhe madhësisë.



### KUJDES

- Shmangni gjithmonë prekjen e ekranit sepse mund të dëmtohet.
- Rekomandohet ta lëvizni TV-në në kuti ose në materialin e paketimit me të cilin erdhi fillimisht.
- Përpara se ta lëvizni apo ta ngrini TV-në, shkëputni kordonin elektrik dhe të gjitha kabllo.
- Kur mbani TV-në në krah, ekrani duhet të jetë në drejtim të kundërt me trupin tuaj në mënyrë që të mos gërvishet.

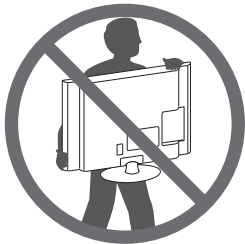

- Mbajeni fort pjesën e sipërme dhe të poshtme të kornizës së TV-së. Sigurohuni të mos e prekni pjesën transparente, altoparlantin ose zonën e rrjetës së altoparlantit.

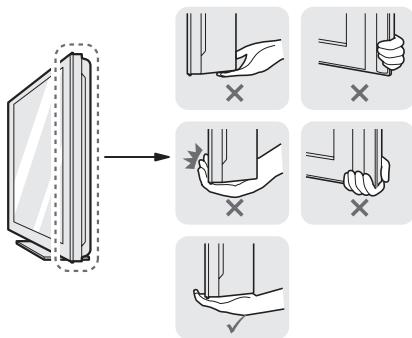

- Gjatë transportit të një TV-je të madh duhet të jenë të paktën 2 persona.
- Gjatë transportit të TV-së me duar, mbajeni TV-në sipas ilustrimit të mëposhtëm.

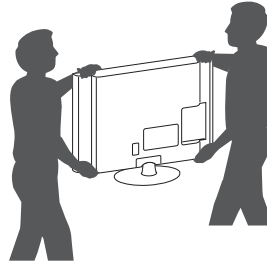

- Gjatë transportimit të TV-së, mos i shkaktoni tronditje apo dridhje të tepërta.
- Gjatë transportimit të TV-së, mbajeni drejt, mos e ktheni nga anët, as mos e anoni majtas apo djathtas.
- Mos ushtroni presion të tepërt që shkakton përthyerjen/përkuljen e kasës së kornizës, sepse mund të dëmtohet ekrani.
- Kur ta mbani televizorin, bëni kujdes që të mos ta dëmtoni butonin e levës së dalë.

## Montimi mbi tavolinë

- 1 Ngrijeni dhe anojeni TV-në mbi tavolinë në pozicionin drejt.
  - Lini një hapësirë 10 cm (minimumi) nga muri për ajrosje të përshtatshme.

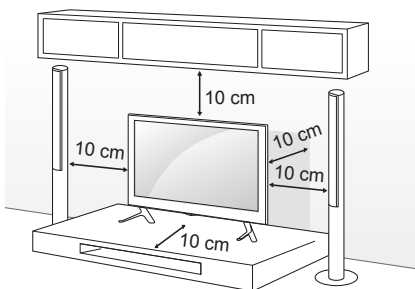

- 2 Lidhni kordonin elektrik me një prizë në mur.



### KUJDES

- Mos e vendosni TV-në pranë burimeve të nxehtësisë, sepse kjo mund të shkaktojë zjarr ose dëmtime të tjera.

## Sigurimi i TV-së në një mur

(Kjo veçori nuk disponohet në të gjitha modelet.)

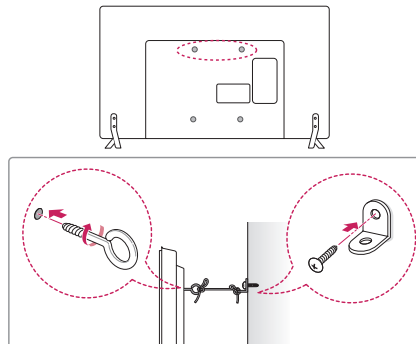

- 1 Futni dhe shtrëngoni bulonat me veshë, ose kapëset dhe bulonat e TV-së në pjesën e pasme të TV-së.
  - Nëse në pozicionin e bulonave me veshë janë futur bulona, në fillim hiqni bulonat.
- 2 Montoni kllapat e murit me bulona në mur. Përshtatni vendndodhjen e kllapës së murit dhe bulonave me veshë në pjesën e pasme të TV-së.
- 3 Lidhni mirë bulonat me veshë dhe kllapat e murit me një litar të fortë. Sigurohuni që litarin ta mbani horizontalisht me sipërfaqen e sheshtë.



### KUJDES

- Sigurohuni që fëmijët të mos ngjiten ose varen në TV.



### SHËNIM

- Përdorni një platformë ose mobilje të fortë dhe me gjerësi të mjaftueshme për të mbajtur TV-në.
- Mbërthyeset, bulonat dhe spangot nuk ofrohen. Mund të blini aksesorë të tjerë nga shitësi vendas.



## Montimi në mur

Vendosni një kapëse për montim në mur në pjesën e pasme të TV-së dhe instalojeni me kujdes kapësen për montim mbi një mur të fortë pingul me dyshtemenë. Kur ta vendosni TV-në në materiale të tjera ndërtimi, ju lutemi kontaktoni personelin e kualifikuar. LG rekomandon që montimi në mur të kryhet nga një instalues profesionist i kualifikuar.

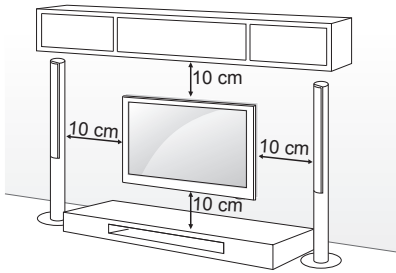

Sigurohuni që të përdorni vida dhe kllapa për montim në mur, të cilat përbushin standardet VESA. Dimensionet standarde për kompletet për montim në mur përshkruhen në tabelën e mëposhtme.

### Blerje e veçantë (kapëse për montim në mur)

<b>Modeli</b>	22LB49**	28LB49**
<b>VESA (A x B)</b>	75 x 75	100 x 100
<b>Vidë standarde</b>	M4 X L10	M4 X L10
<b>Numri i vidave</b>	4	4
<b>Kllapa montimi në mur</b>	LSW140B	LSW140B
<b>Modeli</b>	32/39LB57** 32/39LB58**	42/47/50LB57** 42/47/50/55LB58**
<b>VESA (A x B)</b>	200 x 200	400 x 400
<b>Vidë standarde</b>	M6	M6
<b>Numri i vidave</b>	4	4
<b>Kllapa montimi në mur</b>	LSW240B MSW240	LSW440B MSW240
<b>Modeli</b>	60LB58**	
<b>VESA (A x B)</b>	400 x 400	
<b>Vidë standarde</b>	M6	
<b>Numri i vidave</b>	4	
<b>Kllapa montimi në mur</b>	LSW440B	

SHOP

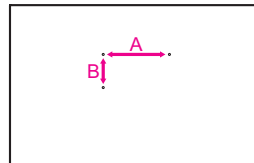

**KUJDES**

- Në fillim shkëputni energjinë dhe pastaj zhvendoseni ose instaloni TV-në. Në të kundërt mund të ndodhë goditje elektrike.
- Nëse e instaloni TV-në në tavan ose në një mur të shtrembër ai mund të bjerë dhe të shkaktojë lëndim të rëndë. Përdorni vetëm montuese për mur të autorizuar nga LG dhe kontaktoni shitësin vendas ose personelin e kualifikuar.
- Mos i shtrëngoni vidat më shumë seç duhet pasi kjo gjë mund të dëmtojë TV-në dhe të mos përfshihet në garanci.
- Përdorni vida dhe montuese për mur, që pëmbushin standardin VESA. Çdo dëm ose lëndim i shkaktuar nga keqpërdorimi ose përdorimi i një aksesori të papërshtatshëm nuk mbulohet nga garancia.
- Gjatësia e vidës nga sipërfaqja e jashtme e kapakut të pasmë duhet të jetë nën 8 mm. (Vetëm LB49\*\*)

Pllaka për montim në mur

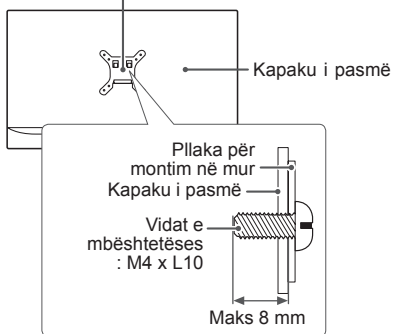
**SHËNIM**

- Përdorni vidat e përmendura në specifikimet e vidave të standardit VESA.
- Kompletin për montim në mur përfshin një manual instalimi dhe pjesët e nevojshme shtesë.
- Kllapa e montimit në mur është fakultative. Mund të blihi aksesorë të tjerë nga shitësi vendas.
- Gjatësia e vidave mund të ndryshojë në varësi të montueses së murit. Sigurohuni që po përdorni vida me gjatësinë e duhur.
- Për më shumë informacione referojuni manualit të dhënë bashkë me montuesen për mur.

**SHËNIM**

- Vetëm 42LB57\*\*, 42LB58\*\*

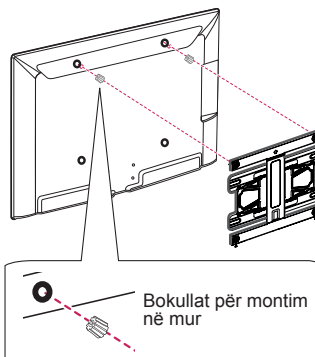

## TELEKOMANDA

Përshkrimet në këtë manual bazohen në butonat e telekomandës.

Lexojeni manualin me kujdes dhe përdoreni TV-në siç duhet.

Për të ndërruar bateritë, hapni kapakun e baterisë, ndërroni bateritë (1,5 V AAA) duke përshtatur skajet ⊕ dhe ⊖ sipas etiketës brenda dhomëzës dhe mbylleni kapakun e baterisë.

Për t'i hequr bateritë, bëni të kundërtën.

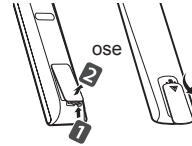

### KUJDES

- Mos përdorni bashkë bateri të reja me të vjetra, pasi mund të dëmtoni telekomandën.
- Telekomanda nuk do të përfshihet për të gjitha tregjet e shitjes.

Sigurohuni që ta drejtoni telekomandën drejt sensorit të telekomandës në TV.  
(Në varësi të modelit)

SHQIP

	<p><b>TV/RAD</b> Zgjedh programin Radio, TV dhe DTV.  <b>SUBTITLE</b> Rivendos titrat tuaja të preferuara në regjimin dixhital.  <b>Q.MENU</b> Hyn në meny të dhe shpejta.  <b>GUIDE</b> Tregon drejtuesin e programeve.  <b>AD</b> Me shtypjen e butonit AD, aktivizohet funksioni i përshkrimeve të audios.  <b>INPUT</b> Ndryshon burimin e hyrjes.</p>
	<p><b>LIST</b> Fut listën e programeve të ruajtura.  <b>Q.VIEW</b> Kthehet te programi i parë më parë.  <b>FAV</b> Hyn në listën e programeve tuaj të preferuar.  <b>INFO</b> Shfaq informacionin e programit aktual dhe të ekranit.  <b>PAGE</b> Lëviz në ekranin e mëparshëm ose pasardhës.</p>
	<p><b>SETTINGS</b> Hyn në meny të kryesore.  <b>SMART</b> Hap meny të kryesore Smart.  <b>MY APPS</b> Shfaq listën e aplikacioneve</p>
	<p><b>1 BUTONAT E TELETEKSTIT</b> Këta butona përdoren për teletekstin.  <b>Butonat e navigimit</b> (lart/poshtë/majtas/djathtas) Lëviz nëpër meny ose nëpër opsione.  <b>OK</b> Zgjedh meny të ose opsionet dhe konfirmon të dhënat tuaja.  <b>BACK</b> Kthehet në nivelin e mëparshëm.  <b>EXIT</b> Pastron paraqitjet në ekran dhe kthehet në shikimin e TV-së.  <b>APP</b>* Zgjedh burimin MHP të menysë së TV-së. (Vetëm Italia) (Në varësi të modelit)  <b>REC</b>* Fillo regjistrimin dhe shfaq meny në e regjistrimit. (vetëm për modelin me mbështetje për Time Machine<sup>Ready</sup>)</p>
	<p><b>LIVE TV</b> Kthehuni te TV i DREJTPËRDREJTË.  <b>Butonat e kontrollit</b> (Left, Right, Stop, Play, Power) Kontrollon përmbajtjet Premium, Time Machine<sup>Ready</sup> ose meny të SmartShare ose pajisjet përshtatëse SIMPLINK (USB ose SIMPLINK ose Time Machine<sup>Ready</sup>).  <b>2 Butonat me ngjyra</b> Këto bëjnë të mundur përdorimin e disa funksioneve të veçanta në disa meny.      (Left): E kuqe, (Right): Jeshile, (Stop): E verdhë, (Play): Blu</p>

(Në varësi të modelit)

SHQIP

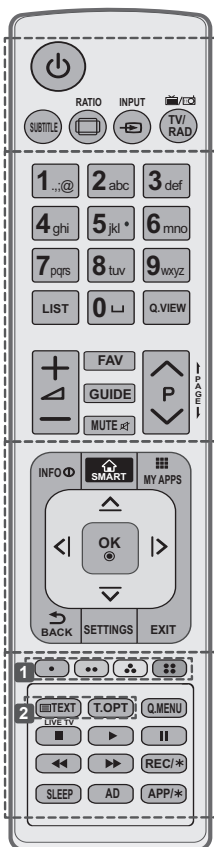

**SUBTITLE** Rivendos titrat tuaja të preferuara në regjimin dixhital.

**RATIO** Ndryshon përmasat e figurës.

**INPUT** Ndryshon burimin e hyrjes.

**TV/RAD** Zgjedh programin Radio, TV dhe DTV.

**LIST** Fut listën e programeve të ruajtura.

**(Hapësirë)** Krijon një hapësirë boshe në tastierën në ekran.

**Q.VIEW** Kthehet te programi i parë më parë.

**FAV** Hyn në listën e programeve tuaj të preferuar.

**GUIDE** Tregon drejtuesin e programeve.

**PAGE** Lëviz në ekranin e mëparshëm ose pasardhës.

**INFO** Shfaq informacionin e programit aktual dhe të ekranit.

**SMART** Hap meny të kryesore Smart.

**MY APPS** Shfaq listën e aplikacioneve

**Butonat e navigimit** (lart/poshtë/majtas/djathtas) Lëviz nëpër meny ose nëpër opsione.

**OK** Zgjedh meny të ose opsionet dhe konfirmon të dhënat tuaja.

**BACK** Kthehet në nivelin e mëparshëm.

**SETTINGS** Hyn në meny të kryesore.

**EXIT** Pastron paraqitjet në ekran dhe kthehet në shikimin e TV-së.

**1 Butonat me ngjyra** Këto bëjnë të mundur përdorimin e disa funksioneve të veçanta në disa meny.

: E kuqe, : Jeshile, : E verdhë, : Blu)

**2 BUTONAT E TELETEKSTIT** Këta butona përdoren për teletekstin.

**LIVE TV** Kthehuni te TV i DREJTPËRDREJTË.

**Q.MENU** Hyn në meny të shpejta.

**Butonat e kontrollit** (, , , , ) Kontrollon përmbajtjet Premium, Time Machine<sup>Ready</sup> ose meny të SmartShare ose pajisjet përshatëse SIMPLINK (USB ose SIMPLINK ose Time Machine<sup>Ready</sup>).

**REC/\*** Fillo regjistrimin dhe shfaq meny në regjistrimit. (vetëm për modelin me mbështetje për Time Machine<sup>Ready</sup>)



**SLEEP** Cakton kohëmatësin e fikjes.

**AD** Me shtypjen e butonit AD, aktivizohet funksioni i përshkrimeve të audios.

**APP/\*** Zgjedh burimin MHP të menysë së TV-së. (Vetëm Italia) (Në varësi të modelit)

## PËRDORIMI I UDHËZUESIT TË PËRDORUESIT

Udhëzuesi i përdoruesit ju lejon të përdorni më lehtësisht informacionin e detajuar për TV-në.

- 1 Shtyp butonin  **SMART** për të hapur menyën kryesore Smart.
- 2 Zgjidhni **SETTINGS** → **NDIHMA**.
- 3 Zgjidhni **Udhëzuesi i përdoruesit** dhe shtypni **OK** .

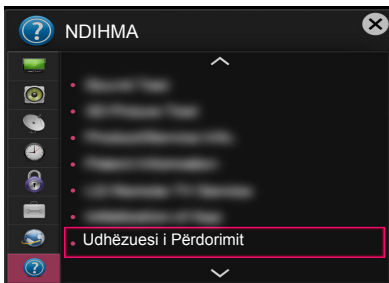

## MIRËMBAJTJA

### Pastrimi i TV-së

Pastrojeni TV-në tuaj rregullisht për të ruajtur performancën më të mirë dhe për të rritur jetëgjatësinë e produktit.



#### KUJDES

- Sigurohuni që fillimisht të fikni televizorin dhe të hiqni kabllon elektrike dhe të gjitha kablot e tjera.
- Kur TV-ja nuk do të hapet dhe nuk do të përdoret për një kohë të gjatë, hiqni kabllon elektrike nga priza në mur për të shmangur dëmtimet e mundshme nga rrufetë ose nga luhatjet e energjisë.

### Ekrani, kuadroja, mobilja e TV-së dhe mbështetësja

- Për të hequr pluhurin ose papastërtitë e vogla, pastrojeni sipërfaqen me një leckë të thatë, të pastër dhe të butë.
- Për të hequr papastërtitë e mëdha, pastrojeni sipërfaqen me një leckë të lagur me ujë të pastër ose me detergjent të holluar. Më pas fshijeni menjëherë me një leckë të thatë.



#### KUJDES

- Shmangni gjithmonë prekjen e ekranit sepse mund të dëmtohet.
- Mos shtyni, mos fërkoni dhe mos godisni sipërfaqen me thonj ose me ndonjë objekt të fortë, sepse mund të gërvishtë ekranin dhe të krijojë deformime të figurës.
- Mos përdorni kimikate, sepse mund të dëmtojnë ekranin.
- Mos spërkatni lëngje mbi sipërfaqe. Nëse uji futet në TV, kjo gjë mund të shkaktojë zjarr, goditje elektrike ose defekt.

### Kordoni elektrik

Pastroni rregullisht kabllon elektrike nga papastërtitë dhe nga pluhuri që mblidhet aty.

## ZGJIDHJA E PROBLEMEVE

Problemi	Zgjidhja
Televizori nuk mund të kontrollohet nga telekomanda.	<ul style="list-style-type: none"> <li>Kontrolloni sensorin e telekomandës së produktit dhe riprovoni.</li> <li>Kontrolloni nëse ka ndonjë pengesë midis produktit dhe telekomandës.</li> <li>Kontrolloni nëse bateritë funksionojnë ende dhe nëse janë instaluar siç duhet (+ në ⊕, - në ⊖).</li> </ul>
Nuk nxjerr as figurë as zë.	<ul style="list-style-type: none"> <li>Kontrolloni nëse produkti është nderzur.</li> <li>Kontrolloni nëse kordoni elektrik është lidhur siç duhet me prizën.</li> <li>Kontrolloni nëse ka ndonjë problem me prizën duke lidhur produkte të tjera.</li> </ul>
Televizori fiket papritmas.	<ul style="list-style-type: none"> <li>Kontrolloni cilësimet e kontrollit të energjisë. Thjesht mund të jetë ndërprerë rryma.</li> <li>Kontrolloni nëse veçoria <b>Gatishëri Automat</b>. (Në varësi të modelit) / <b>Koha e fikjes / Kohëmatësi i fikjes</b> është aktivizuar te parametrat e <b>KOHA</b>.</li> <li>Nëse nuk ka sinjal kur televizori është i nderzur, ky i fundit do të fiket automatikisht pas 15 minutash qëndrimi në gjendje joaktive.</li> </ul>
Kur lidheni me PC-në (HDMI/ DVI), afishohen mesazhet "S'ka sinjal" ose "Format i pavlefshëm".	<ul style="list-style-type: none"> <li>Fikni/ndizni TV-në me anë të telekomandës.</li> <li>Rilidhni kabllo HDMI.</li> <li>Rindizni PC-në me TV-në e nderzur.</li> </ul>

SHOP

## SPECIFIKIMET

(Në varësi të modelit)

Specifikimet e modulit LAN (TWFM-B006D)	
Standard	IEEE802.11a/b/g/n
Shkalla e frekuencës	2400 në 2483.5 MHz 5150 në 5250 MHz 5725 në 5850 MHz (Për vendet jashtë BE-së)
Fuqia në dalje (Maks.)	802.11a: 11 dBm 802.11b: 14 dBm 802.11g: 10.5 dBm 802.11n - 2.4GHz: 11 dBm 802.11n - 5GHz: 12.5 dBm
<ul style="list-style-type: none"> <li>Duke qenë se kanali i bandës së përdorur nga shteti mund të jetë i ndryshëm, përdoruesi nuk mund të ndryshojë ose të rregullojë frekuencën e përdorimit dhe ky produkt është caktuar për tabelën e frekuencave rajonale.</li> <li>Kjo pajisje duhet të instalohet dhe të përdoret në një distancë minimalisht 20 cm nga trupi. Dhe kjo frazë është për deklaratën e përgjithshme për të marrë parasysh mjedisin e përdoruesit.</li> </ul>	
<h1>CE 0197!</h1>	



# KORISNIČKI PRIRUČNIK LED TV\*

\* LG LED TV posjeduje LCD ekran sa LED pozadinskim osvjetljenjem.

Pažljivo pročitajte korisnički priručnik prije rada s uređajem i zadržite ga za buduću upotrebu.

[www.lg.com](http://www.lg.com)

## LICENCAMA

Podržane licence mogu se razlikovati ovisno o modelu. Za više informacija o licencama, posjetite stranicu [www.lg.com](http://www.lg.com).



## SOFTVERU OTVORENOG KODA

BOSANSKI

Da biste pribavili izvorni kôd pod GPL, LGPL, MPL i drugim licencama za otvoreni kôd, koje su sadržane u ovom proizvodu, molimo posjetite stranicu <http://opensource.lge.com>.

Pored izvornog koda, za preuzimanje su dostupne i sve spomenute licencne odredbe, odricanja od garancije i obavijesti o autorskim pravima.

LG Electronics će vam također isporučiti otvoreni kôd na CD-ROM disku po cijeni koja pokriva trošak takve distribucije (npr. cijena medija za zapisivanje, pakovanja i isporuke) nakon što pošaljete zahtjev na adresu [opensource@lge.com](mailto:opensource@lge.com). Ponuda vrijedi tri (3) godine od datuma kupovine proizvoda.

## POSTAVLJANJE VANJSKOG UPRAVLJAČKOG UREĐAJA

Informacije o vanjskom upravljačkom uređaju potražite na [www.lg.com](http://www.lg.com).



## SIGURNOSNE UPUTE



Prije korištenja proizvoda, pažljivo pročitajte sljedeće sigurnosne upute.



### UPOZORENJE



- Nemojte postavljati TV i daljinski upravljač u sljedeća okruženja:
  - Lokacija izložena direktnoj sunčevoj svjetlosti
  - Prostorija u kojoj ima puno vlage, npr. kupatilo
  - U blizini nekog izvora toplote kao što je peć ili neki drugi uređaj koji stvara toplotu
  - U blizini kuhinjskih pultova ili ovlaživača zraka gdje uređaj može biti lako izložen pari ili ulju
  - Područje izloženo kiši ili vjetru
  - U blizini posuda s vodom kako što su vaze za cvijeće

U suprotnom, može doći do požara, strujnog udara, kvara ili deformacije proizvoda.



- Ne stavljajte uređaj na mjesta na kojima može biti izložen prašini. Na taj način možete izazvati požar.

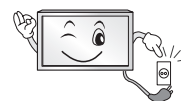

- Glavni priključak napajanja je uređaj za prekidanje napajanja. Priključak mora uvijek biti dostupan.



- Kabl za napajanje ne dodirujte mokrim rukama. Pored toga, ako je spoj kabla mokar ili prekriven prašinom, osušite kabl za napajanje u potpunosti ili obrišite prašinu s njega. Možete doživjeti strujni udar uslijed prekomjerne vlage.

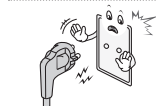

- Pazite da kabl za napajanje priključite na uzemljeni izvor. (Izuzev u slučaju uređaja koji nisu uzemljeni.) Možete doživjeti strujni udar ili pretrpiti povrede.

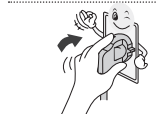

- Kabl za napajanje učvrstite u potpunosti. Ako kabl za napajanje nije u potpunosti učvršćen, može izbiti požar.



- Pazite da kabl za napajanje ne dolazi u kontakt sa vrućim predmetima kao što je grijalica. Postoji opasnost od požara ili strujnog udara.

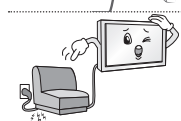

- Nemojte stavljati neke teške predmete, ili sam proizvod, na kablove za napajanje. U suprotnom može doći do požara ili strujnog udara.

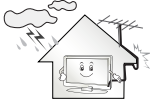

- Savijte antenski kabl između unutrašnjeg i vanjskog dijela objekta kako biste spriječili ulazak kiše.  
To može dovesti do oštećenja unutar uređaja izazvanih prodorom vode i strujnog udara.



- Prilikom postavljanja TV-a na zid, pazite da TV instalirate tako da kablovi za napajanje i prenos signala ne vise sa stražnjeg dijela TV-a.  
To može izazvati požar ili strujni udar.

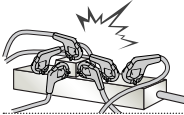

- Nemojte priključivati previše električnih uređaja u jednu utičnicu sa više izlaza.  
Ako to učinite, može doći do požara izazvanog pregrijavanjem.

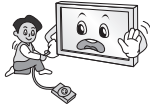

- Nemojte ispuštati proizvod ili pustiti da se prevrne prilikom povezivanja eksternih uređaja.  
Ako to učinite, možete se povrijediti ili izazvati oštećenja na proizvodu.



- Materijal u pakovanju za uklanjanje vlage ili plastičnu ambalažu držite van domašaja djece.  
Materijal za uklanjanje vlage je škodljiv u slučaju gutanja. Ukoliko ga neka osoba greškom proguta, prisilite tu osobu na povraćanje i odvedite je u najbližu bolnicu. Pored toga, plastična ambalaža može izazvati gušenje. Držite je van domašaja djece.



- Ne dajte da se djeca penju po TV-u ili vješaju o njega.  
Ako to čine, TV se može prevrnuti i izazvati teške povrede.



- Pažljivo odložite iskorištene baterije kako biste spriječili da ih djeca progutaju.  
U slučaju da to neko dijete ipak učini, odmah ga odvedite ljekaru.



- Nemojte umetati neki provodnik (recimo metalni štapić) u jedan kraj kabela za napajanje dok je drugi kraj uključen u utičnicu. Dodatno, ne dodirujte kabl za napajanje odmah nakon što ga uključite u utičnicu.  
Možete doživjeti strujni udar.  
(ovisno o modelu)



- Nemojte stavljati ili pohranjivati zapaljive tvari u blizini uređaja.  
Postoji opasnost od eksplozije ili požara uslijed nemarnog rukovanja zapaljivim tvarima.



- Nemojte ubacivati u uređaj metalne predmete kao što su novčići, šnale za kosu, štapići za jelo ili žica, niti zapaljive predmete kao što su papir i šibice.  
Djeca moraju biti posebno pažljiva.  
Mogu se povrijediti ili izazvati požar ili strujni udar. Ukoliko u uređaj dospije neki neželjeni predmet, isključite kabl za napajanje i obratite se servisnom centru.



- Nemojte prska vodu po uređaju ili ga trljati nekom zapaljivom tvari (razrjeđivač ili benzen). Na taj način možete izazvati požar ili strujni udar.



- Pazite da proizvod ne bude izložen nekom udaru ili da neki predmeti upadnu u proizvod i nemojte bilo šta ispuštati na ekran. Možete pretrpiti povrede ili izazvati oštećenja proizvoda.



- Nikada nemojte dodirivati antenu proizvoda za vrijeme električnih munja ili olujne grmljavine. Možete doživjeti strujni udar.



- Nikada nemojte dodirivati zidnu utičnicu u slučaju curenja plina; otvorite prostore i prozračite prostoriju. Može doći do požara ili opekotina uslijed varničenja.



- Nemojte rasklapati, popravljati ili modificirati proizvod po vlastitom nahođenju. Na taj način možete izazvati požar ili strujni udar. Obratite se servisnom centru ako je potrebno izvršiti provjeru, kalibriranje ili popravak.



- Ako se desi nešto od sljedećeg, odmah isključite uređaj iz napajanja i obratite se lokalnom servisnom centru.
  - Uređaj je bio izložen udaru
  - Uređaj je oštećen
  - Strani predmeti su dospjeli u proizvod
  - Iz uređaja se pojavio dim ili se osjetio neprijatan miris
 To može izazvati požar ili strujni udar.



- Ako nemate namjeru uređaj koristiti duže vrijeme, isključite kabl za napajanje iz uređaja. Prašina na uređaju može izazvati požar dok oštećena izolacija može izazvati curenje električne energije, strujni udar ili požar.



- Uređaj se ne smije izlagati kapanju ili zapljuskivanju tekućinom niti se predmeti ispunjeni tekućinama, kao što su vaze, smiju stavljati na uređaj.

- Nemojte montirati uređaj na zid ako tamo može biti lako izložen ulju ili isparavanju ulja. To može izazvati pad i oštećenje uređaja.



## OPREZ



- Instalirajte uređaj na mjestu na kom nema radijskih valova.

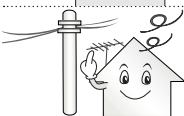

- Između vanjske antene i kablova za napajanje treba biti dovoljno prostora kako antena ne bi dodirivala kable čak i u slučaju pada antene. To može izazvati strujni udar.



- Nemojte instalirati uređaj na mjestima kao što su nestabilne police ili nagute površine. Također izbjegavajte mjesta na kojima ima vibracija ili tamo gdje uređaj nema puni oslonac. U suprotnom, uređaj može pasti ili se prevrnuti i time izazvati povrede ili oštećenja na proizvodu.

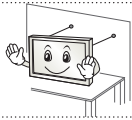

- Ako TV instalirate na postolje, trebate poduzeti mjere kojima će se spriječiti prevrtanje proizvoda. U suprotnom, TV se može prevrnuti i izazvati teške povrede.

- Ako uređaj namjeravate montirati na zid, pričvrstite sklop za montažu na zid prema VESA standardu (opcionalni dijelovi) na stražnji dio uređaja. Kada uređaj instalirate tako da koristi konzolu zidnog nosača (opcionali dijelovi), pažljivo ga pričvrstite kako ne bi pao.

- Koristite samo one spojeve / pribor koje je odobrio proizvođač.



- Prilikom instaliranja antene, obratite se kvalificiranom serviseru. Postoji opasnost od požara ili strujnog udara.

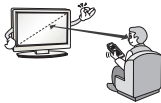

- Prilikom gledanja TV-a, preporučujemo da održavate udaljenost od uređaja jednaku najmanje 2 do 7 dužina dijagonale ekrana. Ako TV gledate duži vremenski period, može vam se zamutiti vid.

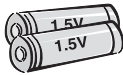

- Koristite samo odgovarajući tip baterije. Postoji opasnost od oštećenja daljinskog upravljača.

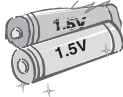

- Ne miješajte nove i stare baterije. To može dovesti do pregrijavanja i curenja baterija.

- Baterije se ne smije izlagati previsokim temperaturama, npr. držite dalje od direktne sunčeve svjetlosti, otvorenog kamina i električnih grijalica.

- NE stavljajte baterije koje se ne mogu puniti u uređaj za punjenje.

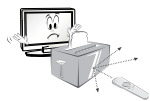

- Pazite da između daljinskog upravljača i njegovog senzora nema nikakvih predmeta.



- Sunčeva svjetlost ili neka druga jaka svjetlost može poremetiti signal s daljinskog upravljača. Ako se to dešava, zamažite prostoriju.

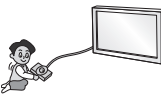

- Prilikom povezivanja vanjskih uređaja kao što su konzole za video igre, pazite da kablovi za povezivanje budu dovoljno dugi. U suprotnom, uređaj se može prevrnuti i time izazvati povrede ili oštećenja na proizvodu.



- Nemojte uključivati ili isključivati uređaj uključivanjem ili isključivanjem priključka za napajanje u utičnicu ili iz nje. (Nemojte koristiti priključak za napajanje kao prekidač.) Tako možete izazvati mehanički kvar ili pretrpiti strujni udar.

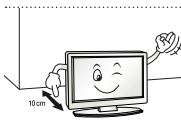

- Slijedite upute za instaliranje date u nastavku kako biste spriječili pregrijavanje proizvoda.
  - Udaljenost uređaja od zida bi trebala biti veća od 10 cm.
  - Nemojte instalirati uređaj na mjestu na kom nema prozračivanja (npr. na polici za knjige ili u ormaru).
  - Nemojte instalirati uređaj na tepihu ili mekanoj podlozi.
  - Pazite da neki stolnjak ili zavjesa ne blokiraju ventilacijske otvore.

U suprotnom možete izazvati požar.



- Kada TV gledate duže vrijeme, pazite da ne dodirujete ventilacijske otvore jer mogu biti vrući. To ne utiče na rad ili učinkovitost proizvoda.

- Povremeno pregledajte kabl za napajanje uređaja i ako na njemu ima znakova oštećenja ili istrošenosti, isključite ga, prestanite koristiti uređaj i dajte da ovlaštenu servisera zamijeni predviđenim zamjenskim dijelom.



- Ne dajte da se na priključcima utikača za napajanje ili utičnici nakuplja prašina. Na taj način možete izazvati požar.

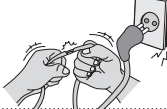

- Zaštite kabl za napajanje od fizičkog ili mehaničkog oštećenja, kao što je uvrtanje, izvijanje, gnječenje, prikleštenje u vratima ili gaženje. Obratite posebnu pažnju na priključke, utičnice i mjesto na kom kabl izlazi iz uređaja.



- Ekran nemojte jako pritiskati rukom ili oštrim ivicama, npr. noktom ili olovkom ili ga grebati.



- Izbjegavajte da ekran duže vrijeme dodirujete ili držite prst(e) na njemu. Na taj način možete izazvati privremena izobličenja na ekranu.



- Prilikom čišćenja uređaja i njegovih komponenata, prvo isključite napajanje i prebrišite uređaj mekanom krpom. Primjenom prekomjerne sile uređaj možete izgrebati ili izazvati promjene boje. Uređaj nemojte prskati vodom ili ga brisati mokrom krpom. Nikada nemojte koristiti sredstvo za čišćenje stakla, automobilsko ili industrijsko sjajilo, abrazivna sredstva ili vosak, benzen, alkohol itd. zbog mogućih oštećenja uređaja i njegovog ekrana. U suprotnom, može doći do požara, strujnog udara ili oštećenja proizvoda (deformacija, korozija ili pucanje).

- Sve dok je uređaj priključen na zidnu utičnicu za naizmjeničnu struju, njegova veza s izvorom napajanja naizmjeničnom strujom nije prekinuta čak ni ako uređaj isključite prekidačem.



- Prilikom isključivanja kabla, uzmite za priključak i izvucite ga. Ako žice u kابلu za napajanje nisu spojene, može doći do požara.



- Prilikom pomjeranja proizvoda pazite da prvo isključite napajanje. Zatim isključite kablove za napajanje, antenske kablove i sve kablove za povezivanje. TV uređaj ili kabl za napajanje mogu se oštetiti, što može izazvati opasnost od požara ili strujni udar.



- Prilikom premještanja ili raspakivanja uređaja, radite uz pomoć druge osobe jer je uređaj težak.  
U suprotnom se možete povrijediti.



- Jednom godišnje se obratite servisnom centru radi čišćenja unutrašnjih dijelova uređaja.  
Nakupljena prašina može izazvati mehanički kvar.



- Za sve poslove servisiranja se obratite kvalificiranom servisnom osoblju. Servisiranje je neophodno kada je proizvod oštećen na bilo koji način, npr. ako je oštećen kabl ili priključak za napajanje, ako je na uređaj prosuta tekućina ili ako su u njega dospjeli neki predmeti, ako je uređaj izložen kiši ili vlazi, ako ne radi pravilno ili ako je ispušten prilikom nošenja.



- Ako je uređaj hladan na dodir, može se pojaviti malo "treptanja" prilikom uključivanja. To je normalno, s uređajem je sve uredno.



- Ekran je proizvod visoke tehnologije sa rezolucijom od dva miliona do šest miliona piksela. Moguće je da ćete na ekranu vidjeti crne tačkice i/ili svijetlo obojene tačkice (crvene, plave ili zelene) veličine 1 ppm. To ne ukazuje na kvar niti utiče na učinkovitost i pouzdanost uređaja.  
Ta pojava prisutna je i na uređajima trećih strana i ne podliježe zamjeni ili povratu novca.



- Moguće je da ćete na ekranu uočiti različitu svjetlinu i boju ovisno o položaju gledanja (lijevo/desno/gore/dolje).  
Ta pojava se dešava zbog karakteristike samog ekrana. Ona nije povezana s radom proizvoda i ne predstavlja kvar.

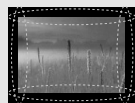

- Prikazivanje nepokretne slike (npr. logotip kanala s kojeg se emitira program, izbornik na ekranu, scena iz video igre) duže vrijeme može izazvati oštećenje ekrana i dovesti do zadržavanja slike, poznatog i kao utiskivanje slike. Utiskivanje slike nije obuhvaćeno garancijom na uređaj. Izbjegavajte prikazivanje nepomičnog prizora na televizijskom ekranu duži vremenski period (2 ili više sati za LCD uređaje, 1 ili više sati za plazma TV aparate). Također, ako TV gledate duži vremenski period uz omjer slike 4:3, može doći do utiskivanja slike na ivicama ekrana.  
Ta pojava prisutna je i na uređajima trećih strana i ne podliježe zamjeni ili povratu novca.

#### • Generirani zvuk

Šum "krckanja": šum koji se pojavljuje prilikom gledanja ili isključivanja TV-a nastaje toplotnim skupljanjem plastike uslijed temperature i vlažnosti. Taj zvuk je uobičajen za proizvode kod kojih je neophodno toplotno deformiranje. Zujanje električnog kola/ploče: zvuk slabog intenziteta nastaje uslijed rada kola za brzo preklapanje, koje doprema veliku količinu električne energije potrebne za rad proizvoda. On se razlikuje ovisno o proizvodu.  
Generirani zvuk ne utiče na rad i pouzdanost TV uređaja.

**NAPOMENA**

- Moguće je da se vaš TV uređaj razlikuje od onoga na slici.
- OSD (prikaz na ekranu) na vašem TV-u može se unekoliko razlikovati od onog koji je prikazan u ovom priručniku.
- Dostupne opcije i izbornici mogu se razlikovati ovisno o ulazu ili modelu proizvoda koji koristite.
- Ovom TV uređaju u budućnosti mogu biti dodane nove funkcije.
- TV se može postaviti u stanje pripravnosti kako bi se smanjila potrošnja energije. Pored toga, TV treba isključiti ako se neko vrijeme neće gledati, jer se tako smanjuje potrošnja energije.
- Energija koja se troši tokom korištenja može se značajno smanjiti ako se smanji nivo svjetline slike, što će sniziti i ukupne troškove rada.

## SASTAVLJANJE I PRIPREMANJE

### Raspakivanje

Pregledajte imate li sljedeće stavke u pakovanju proizvoda. Ako nešto od pribora nedostaje, obratite se lokalnom ovlaštenom prodavaču kod kojeg ste kupili proizvod. Ilustracije u ovom priručniku mogu se razlikovati od stvarnog proizvoda i stavke.

**OPREZ**

- Nemojte koristiti stavke koje nisu odobrene kako biste osigurali bezbjedan rad i životni vijek proizvoda.
- Bilo kakva oštećenja ili povrede nastale uslijed korištenja neodobrenih stavki nisu obuhvaćene garancijom.
- Na nekim modelima je na ekran postavljen tanki film koji se ne smije uklanjati.

**NAPOMENA**

- Stavke isporučene uz vaš proizvod mogu se razlikovati ovisno o modelu.
- Specifikacije proizvoda ili sadržaj ovog priručnika mogu biti promijenjeni bez prethodne obavijesti uslijed nadogradnje funkcija proizvoda.
- Za optimalno povezivanje, HDMI kablovi i USB uređaji bi trebali imati obrube manje od 10 mm debljine i 18 mm širine. Koristite produžni kabl koji podržava USB 2.0 ako se USB kabl ili USB memorijski uređaj za pohranjivanje ne mogu uključiti u USB priključak na TV-u.

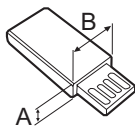
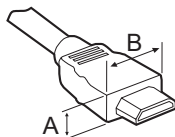

\*A ≤ 10 mm

\*B ≤ 18 mm

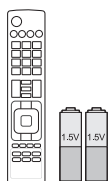

**Daljinski upravljač i baterije  
(AAA)**



**Korisnički priručnik**



**Kabl za stolno postolje**

BOSANSKI

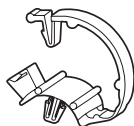

**Spojnica za rukovanje  
kablovima**  
2EA  
(Samo LB57\*\*, LB58\*\*-ZA/  
ZB/ZG/ZJ)



**Osnova postolja**  
(Samo LB49\*\*-ZH)



**Osnova postolja**  
(Samo LB49\*\*-ZB/ZG)

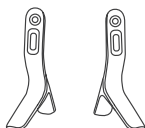

**Osnova postolja**  
(Samo LB57\*\*, LB58\*\*-ZA/  
ZB/ZG/ZJ)

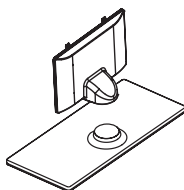

**Tijelo postolja / Osnova  
postolja**  
(Samo LB58\*\*-ZM)



**Kabl za napajanje**  
(Samo LB57\*\*, LB58\*\*)



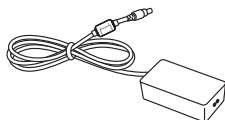

**Adapter istosmjerne struje  
/ Kabel za napajanje**  
(Samo LB49\*\*)



**Vijci za postolje**  
2 EA, M4 x L10  
(Samo 28LB49\*\*-ZH)



**Vijci za postolje**  
4EA, M4 x L14  
(Samo 39/42/47/50LB57\*\*,  
39/42/47/50/55LB58\*\*-  
ZA/ZB/ZG/ZJ,  
42/47/50/55/60LB58\*\*-ZM)



**Vijci za postolje**  
2EA, M4 x L20  
(Samo 32/39LB58\*\*-ZM)  
4EA, M4 x L20  
(Samo 32LB57\*\*,  
32LB58\*\*-ZA/ZB/ZG/ZJ)



**Vijci za postolje**  
4EA, M4 x L20  
(Samo LB58\*\*-ZM)



**Odstojnici zidnog nosača**  
2EA  
(Samo 42LB57\*\*, 42LB58\*\*)



**Gumeni poklopac**  
2EA  
(Samo LB58\*\*-ZM)

## Odvojena kupovina

Stavke koje se kupuju odvojeno mogu biti promijenjene ili izmijenjene radi poboljšanja kvaliteta bez prethodnog obavještenja.

Obratite se svom prodavaču kako biste kupili ove stavke.

Navedeni uređaju rade samo s određenim modelima.

Naočale za dvojno reproduciranje Ime modela ili dizajn mogu se promijeniti ovisno o nadogradnji funkcija programa, okolnostima ili smjernicama proizvođača.

**AN-MR500**

Magični daljinski upravljač

**AN-WF500**Wi-Fi/Bluetooth hardverski  
ključ**AN-VC5\*\***

Kamera za video pozive

**LG Audio uređaj****Tag On**

\* Magični daljinski upravljač i LG audio uređaj (bežični) možete koristiti samo s Wi-Fi/Bluetooth hardverskim ključem.

## Dijelovi i tipke

Tip A : LB49\*\*-ZH, LB57\*\*,  
LB58\*\*-ZA/ZB/ZG/ZJ

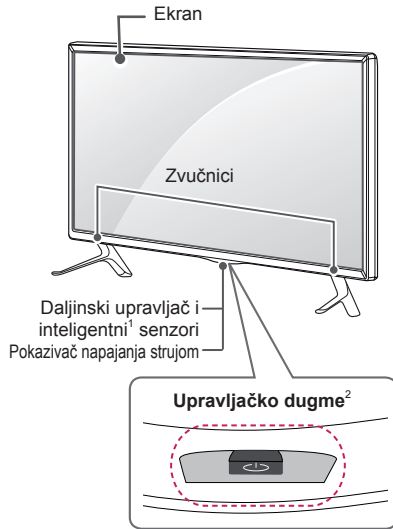

Tip B : LB49\*\*-ZB/ZG



Tip C : LB58\*\*-ZM



- 1 Inteligentni senzor - Podešava kvalitet slike u skladu sa okruženjem.
- 2 Upravljačko dugme - Ovo dugme se nalazi ispod ekrana TV-a.

**NAPOMENA**

- Lampicu pokazivača napajanja možete uključiti ili isključiti tako što ćete u glavnim izbornicima odabrati **OPCIJA**.

**Korištenje upravljačkog dugmeta**

Možete jednostavno upravljati funkcijama TV-a pritiskanjem ili pomjeranjem upravljačkog dugmeta gore, dolje, lijevo ili desno.

**Osnovne funkcije**

	Uključivanje	Kada je TV isključen, stavite prst na upravljačko dugme i pritisnite ga jednom te pustite.
	Isključivanje	Kada je TV uključen, stavite prst na upravljačko dugme, pritisnite i držite nekoliko sekundi, a zatim ga pustite. (Međutim, ako je na ekranu prikazano dugme Menu (Izbornik), pritiskom i držanjem dugmeta upravljačke palice moći ćete izaći iz stavke Menu (Izbornik)).
	Upravljanje zvukom	Ako stavite prst iznad upravljačkog dugmeta i gurnete ga ulijevo ili udesno, možete podesiti jačinu zvuka po želji.
	Kontrola programa	Ako stavite prst iznad upravljačkog dugmeta i gurnete ga gore ili dolje, možete se pomicati po spremljenim programima po želji.

**NAPOMENA**

- Kada postavite prst iznad dugmeta upravljačke palice i pomjerate je prema gore, dolje, lijevo ili desno, pazite da ne pritisnete dugme upravljačke palice. Ako prvo pritisnete dugme upravljačke palice, ne možete podesiti nivo jačine zvuka i sačuvane programe.

**Podešavanje izbornika**

Kada je TV uključen, pritisnite jednom upravljačko dugme.

Stavke (⏻, ⚙️, ✖️, 📶) izbornika možete podešavati pomjeranjem upravljačkog dugmeta gore, dolje, lijevo ili desno.

		<b>TV isključen</b>	Isključite napajanje.
		<b>Podešavanja</b>	Pristup glavnom izborniku.
		<b>Zatvori</b>	Brisanje prikaza na ekranu i vraćanje natrag na gledanje TV-a.
		<b>Lista ulaza</b>	Promjena ulaznog signala.

## Podizanje i micanje TV-a

Da biste spriječili ogrebotine ili oštećenja na TV-u i osigurali siguran transport bez obzira na vrstu i veličinu uređaja, pročitajte sljedeće upute za slučajeve pomicanja ili podizanja TV uređaja.



### OPREZ

- Uvijek pazite da ne dodirujete ekran jer to može izazvati oštećenja na njemu.
- Preporučuje se da pomičete TV u kutiji ili originalnom pakovanju u kojem je isporučen.
- Prije pomicanja ili podizanja TV-a, isključite kabl za napajanje i sve druge kablove.
- Kada držite TV, stranu na kojoj je ekran okrenite suprotno od vas kako biste izbjegli oštećenje.

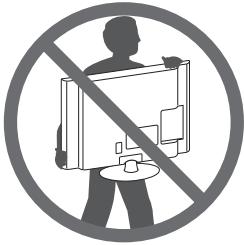

- Čvrsto držite gornji i donji dio TV-a. Pazite da ne hvatate za providni dio, zvučnik ili područje rešetke zvučnika.

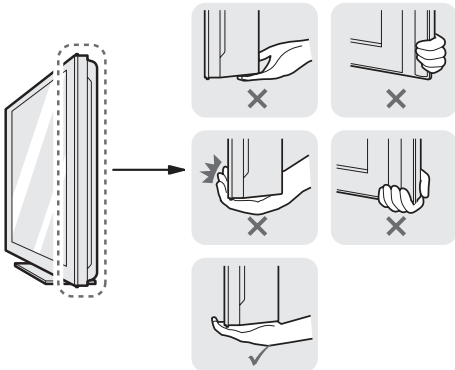

- Kada vršite transport velikog TV uređaja, trebale bi biti prisutne najmanje dvije osobe.
- Prilikom ručnog transportiranja TV-a, držite ga kao što je prikazano na sljedećoj ilustraciji.

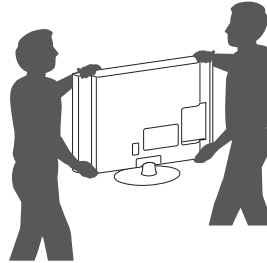

- Prilikom transporta, televizor ne izlažite udarcima ili prejakim vibracijama.
- TV prilikom transporta držite uspravno; nikada ga nemojte okretati na stranu ili naginjati ulijevo ili udesno.
- Nemojte pritiskati postolje okvira jer biste savijanjem mogli oštetiti ekran.

## Montiranje na sto

- 1 Podignite i postavite TV u uspravan položaj na stolu.

- Ostavite prostor od (najmanje) 10 cm od zida zbog odgovarajuće ventilacije.

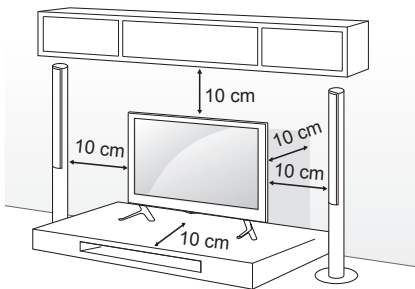

- 2 Uključite kabl za napajanje u zidnu utičnicu.



### OPREZ

- Nemojte postavljati TV blizu izvora toplote ili na takve izvore jer to može izazvati požar ili druga oštećenja.

## Pričvršćivanje TV-a za zid

(Ova funkcija nije dostupna za sve modele.)

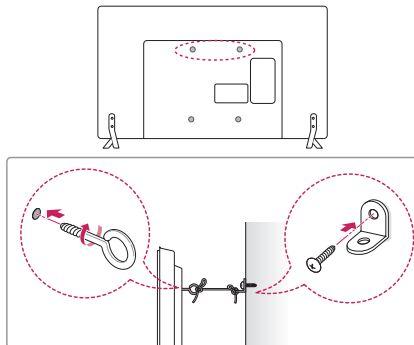

- 1 Umetnite i stegnite okaste vijke ili nosač za TV i vijke na stražnjoj strani TV-a.
  - Ako su vijci postavljeni na mjesto okastih vijaka, najprije uklonite te vijke.
- 2 Montirajte zidne spojnice sa vijcima na zid. Poravnajte poziciju zidne spojnice i okastih vijaka na stražnjem dijelu TV-a.
- 3 Povežite čvrsto okaste vijke i zidne konzole jakim užetom. Pazite da uže bude horizontalno u odnosu na ravnu površinu.



### OPREZ

- Pazite da se djeca ne penju na TV ili vješaju za njega.



### NAPOMENA

- Koristite platformu ili ormarić koji je dovoljno jak i velik da može sigurno podupirati TV.
- Nosači, vijci i konop ne isporučuju se u paketu. Dodatni pribor možete nabaviti kod lokalnog distributera.

## Postavljanje na zid

Pažljivo pričvrstite opcionalni zidni nosač na stražnji dio TV-a i postavite zidni nosač na čvrst zid okomito prema podu. Ako TV želite postaviti na neki drugi građevinski materijal, kontaktirajte kvalificirano osoblje. LG preporučuje da montiranje TV aparata na zid izvrši kvalificirana stručna osoba.

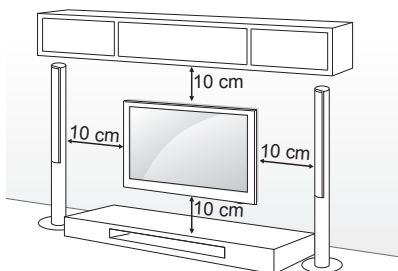

Pazite da koristite vijke i konzolu zidnog nosača koji ispunjavaju VESA standard. Standardne dimenzije za komplete zidnog nosača opisane su u sljedećoj tabeli.

### Kupuje se odvojeno (postolje za postavljanje na zid)

<b>Model</b>	22LB49**	28LB49**
<b>VESA (A x B)</b>	75 x 75	100 x 100
<b>Standardni vijak</b>	M4 X L10	M4 X L10
<b>Broj vijaka</b>	4	4
<b>Postolje za postavljanje na zid</b>	LSW140B	LSW140B
<b>Model</b>	32/39LB57** 32/39LB58**	42/47/50LB57** 42/47/50/55LB58**
<b>VESA (A x B)</b>	200 x 200	400 x 400
<b>Standardni vijak</b>	M6	M6
<b>Broj vijaka</b>	4	4
<b>Postolje za postavljanje na zid</b>	LSW240B MSW240	LSW440B MSW240
<b>Model</b>	60LB58**	
<b>VESA (A x B)</b>	400 x 400	
<b>Standardni vijak</b>	M6	
<b>Broj vijaka</b>	4	
<b>Postolje za postavljanje na zid</b>	LSW440B	

BOSANSKI

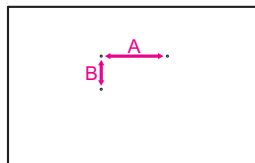

### OPREZ

- Najprije isključite napajanje, a zatim pomjerajte ili postavljajte TV. U suprotnom može doći do strujnog udara.
- Ako TV postavite na strop ili ukošen zid, moguće je da uređaj padne i izazove teške povrede. Koristite odobreni LG zidni nosač i kontaktirajte lokalnog prodavača ili kvalificirano osoblje.
- Nemojte previše pritezati vijke jer to može dovesti do oštećenja televizora i gubitka garancije.
- Koristite vijke i zidne nosače koji ispunjavaju VESA standard. Sva oštećenja ili povrede koje nastanu nepravilnim korištenjem dodatne opreme ili korištenjem nepropisne dodatne opreme nisu pokrivena garancijom.
- Duljina vijaka na stražnjem poklopcu televizora trebala bi biti ispod 8 mm. (Samo LB49\*\*)

Podložak za postavljanje na zid

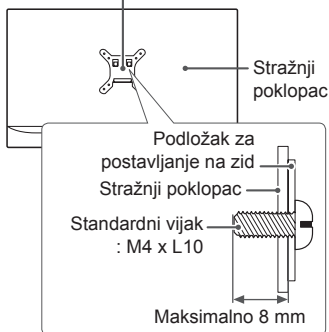

### NAPOMENA

- Koristite vijke koji su na popisu specifikacija za vijke VESA standarda.
- Komplet zidnog nosača sadrži upute za montiranje i neophodne dijelove.
- Zidni nosač je opcionalan. Dodatni pribor možete nabaviti kod lokalnog distributera.
- Dužina vijaka može biti različita ovisno o zidnom nosaču. Pazite da koristite odgovarajuću dužinu.
- Za više informacija pogledajte priručnik koji ste dobili sa zidnim nosačem.

### NAPOMENA

- Samo 42LB57\*\*, 42LB58\*\*

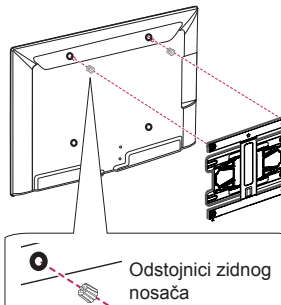



## DALJINSKI UPRAVLJAČ

Opisi u ovom priručniku temelje se na tipkama na daljinskom upravljaču.

Pažljivo pročitajte korisnički priručnik i TV koristite pravilno.

Da biste zamijenili baterije, otvorite poklopac baterije, zamijenite baterije (1,5 V AAA) povezujući krajeve ⊕ i ⊖ prema naljepnici unutar odjeljka i zatvorite poklopac baterije.

Da biste izvadili baterije, obavite postupak koji je objašnjen za umetanje baterija, ali u obrnutom smjeru.

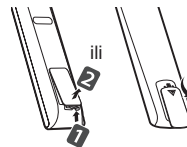

### OPREZ

- Nemojte kombinovati stare i nove baterije, jer to može dovesti do oštećenja daljinskog upravljača.
- Daljinski upravljač neće biti dostupan na svim tržištima.

Daljinski upravljač usmjeravajte prema senzoru daljinskog upravljanja na TV-u.  
(Ovisno o modelu)

	<p><b>TV/RAD</b> Odabir Radija, TV i DTV programa.</p> <p><b>SUBTITLE</b> Pamti vaš željeni titl u digitalnom načinu rada.</p> <p><b>Q. MENU</b> Pristup brzim izbornicima.</p> <p><b>GUIDE</b> Prikazuje programski vodič.</p> <p><b>AD</b> Pritiskom na dugme AD bit će omogućena funkcija zvučnih opisa.</p> <p><b>INPUT</b> Promjena ulaznog signala.</p> <p><b>LIST</b> Pristup popisu sačuvanih programa.</p> <p><b>Q.VIEW</b> Povratak na prethodni gledani program.</p> <p><b>FAV</b> Pristupanje listi omiljenih kanala.</p> <p><b>INFO</b> Prikaz informacija o trenutnom programu i ekranu.</p> <p><b>^ PAGE v</b> Pomjeranje na sljedeći ili prethodni ekran.</p> <p><b>SETTINGS</b> Pristupanje glavnim izbornicima.</p> <p><b>SMART</b> Pristupa Smart početnim izbornicima.</p> <p><b>MY APPS</b> Prikaz liste Aplikacija.</p> <p><b>1 TIPKE ZA TELETEKST</b> Ove tipke koriste se za teletekst.</p> <p><b>Navigacijske tipke</b> (gore/dolje/lijevo/desno) Pomjeranje kroz izbornike ili opcije.</p> <p><b>OK</b> Odabir izbornika ili opcija i potvrda unosa.</p> <p><b>BACK</b> Vraćanje na prethodni nivo.</p> <p><b>EXIT</b> Brisanje prikaza na ekranu i vraćanje natrag na gledanje TV-a.</p> <p><b>APP/*</b> Odabir MHP izvora TV izbornika. (Samo Italija) (Ovisno o modelu)</p> <p><b>REC/*</b> Početak snimanja i prikazivanja izbornika snimanja. (samo model s podrškom za Time Machine<sup>Ready</sup> način rada)</p> <p><b>LIVE TV</b> Povratak na TV UŽIVO.</p> <p><b>Tipke za upravljanje</b> (◀, ▶,   , ⏪, ⏩) Kontrola Premium sadržaja, Time Machine<sup>Ready</sup>-a ili izbornika SmartShare ili SIMPLINK kompatibilnih uređaja (USB ili SIMPLINK ili Time Machine<sup>Ready</sup>).</p> <p><b>2 Obojene tipke</b> Služe za pristup posebnim funkcijama u nekim izbornicima. (●): Crvena, (●●): Zelena, (●●●): Žuta, (●●●●): Plava)</p>
--	---

(Ovisno o modelu)

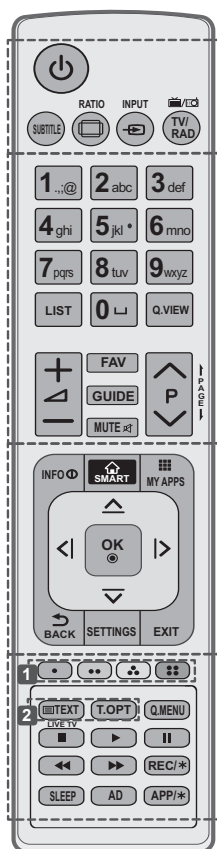

BOSANSKI

<p><b>SUBTITLE</b> Pamti vaš željeni titl u digitalnom načinu rada.</p> <p> <b>RATIO</b> Promjena veličine slike.</p> <p> <b>INPUT</b> Promjena ulaznog signala.</p> <p> <b>TV/RAD</b> Odabir Radija, TV i DTV programa.</p>
<p><b>LIST</b> Pristup popisu sačuvanih programa.</p> <p> <b>(Razmak)</b> Otvaranje praznog prostora na tastaturi na ekranu.</p> <p><b>Q.VIEW</b> Povratak na prethodni gledani program.</p> <p><b>FAV</b> Pristupanje listi omiljenih kanala.</p> <p><b>GUIDE</b> Prikazuje programski vodič.</p> <p> <b>PAGE</b> Pomjeranje na sljedeći ili prethodni ekran.</p>
<p><b>INFO</b>  Prikaz informacija o trenutnom programu i ekranu.</p> <p> <b>SMART</b> Pristupa Smart početnim izbornicima.</p> <p> <b>MY APPS</b> Prikaz liste Aplikacija.</p> <p><b>Navigacijske tipke</b> (gore/dolje/lijevo/desno) Pomjeranje kroz izbornike ili opcije.</p> <p><b>OK</b>  Odabir izbornika ili opcija i potvrda unosa.</p> <p> <b>BACK</b> Vraćanje na prethodni nivo.</p> <p><b>SETTINGS</b> Pristupanje glavnim izbornicima.</p> <p><b>EXIT</b> Brisanje prikaza na ekranu i vraćanje natrag na gledanje TV-a.</p>
<p><b>1</b> <b>Obojene tipke</b> Služe za pristup posebnim funkcijama u nekim izbornicima. (: Crvena, : Zelena, : Žuta, : Plava)</p> <p><b>2</b> <b>TIPKE ZA TELETEKST</b> Ove tipke koriste se za teletekst.</p> <p><b>LIVE TV</b> Povratak na TV UŽIVO.</p> <p><b>Q. MENU</b> Pristup brzim izbornicima.</p> <p><b>Tipke za upravljanje</b> ( ,  ,  ,  , ) Kontrola Premium sadržaja, Time Machine<sup>Ready</sup>-a ili izbornika SmartShare ili SIMPLINK kompatibilnih uređaja (USB ili SIMPLINK ili Time Machine<sup>Ready</sup>).</p> <p><b>REC/*</b> Početak snimanja i prikazivanja izbornika snimanja. (samo model s podrškom za Time Machine<sup>Ready</sup> način rada)</p> <p><b>SLEEP</b> Podešava samoisključenje.</p> <p><b>AD</b> Pritiskom na dugme AD bit će omogućena funkcija zvučnih opisa.</p> <p><b>APP/*</b> Odabir MHP izvora TV izbornika. (Samo Italija) (Ovisno o modelu)</p>

## KORIŠTENJE KORISNIČKOG PRIRUČNIKA

Korisnički priručnik vam omogućava jednostavnije pristupanje detaljnim informacijama o TV-u.

- 1 Pritisnite tipku  **SMART** kako biste pristupili Smart početnom izborniku.
- 2 Odaberite **SETTINGS** → **PODRŠKA**.
- 3 Odaberite **Korisnički priručnik** i pritisnite **OK** .

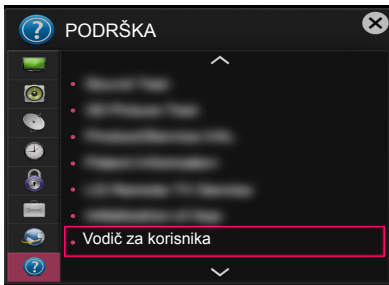

## ODRŽAVANJE

### Čišćenje TV-a

Redovno čistite TV kako biste osigurali njegovu najbolju učinkovitost i produžili životni vijek proizvoda.



#### OPREZ

- Pazite da prvo isključite napajanje i iskopčate kabl za napajanje i sve ostale kablove.
- Kada se TV ostavi bez nadzora i ne koristi se duže vrijeme, isključite kabl za napajanje iz utičnice kako biste spriječili moguća oštećenja uslijed grmljavine ili naponskih udara.

### Ekran, okvir, ormarić i postolja

- Da biste uklonili prašinu ili manje zaprljanje, obrišite površinu suhom, čistom i mekanom krpom.
- Da biste uklonili veliko zaprljanje, obrišite površinu mekom krpom nakvašenom čistom vodom ili razblaženim blagim deterdžentom. Zatim je odmah obrišite suhom krpom.



#### OPREZ

- Uvijek pazite da ne dodirujete ekran jer to može izazvati oštećenja na njemu.
- Nemojte gurati, trljati ili udarati ekran noktom ili nekim oštrim predmetom jer to može izazvati ogrebotine i izobličenja slike.
- Nemojte koristiti hemikalije jer one mogu oštetiti uređaj.
- Nemojte prskati tekućinu na površinu. U slučaju da voda dospje u TV, može doći do požara, strujnog udara ili nepravilnog rada uređaja.

### Kabl za napajanje

Redovno uklanjajte akumuliranu prašinu ili prljavštinu na kابلu za napajanje.

## RJEŠAVANJE PROBLEMA

Problem	Rješenje
Nije moguće kontrolirati TV putem daljinskog upravljača.	<ul style="list-style-type: none"> <li>• Provjerite senzor daljinskog upravljača na uređaju i pokušajte ponovo.</li> <li>• Provjerite ima li nekih prepreka između uređaja i daljinskog upravljača.</li> <li>• Provjerite da li baterije još funkcioniraju i jesu li pravilno instalirane (⊕ na ⊕, ⊖ na ⊖).</li> </ul>
Nema slike na ekranu i ne reproducira se zvuk.	<ul style="list-style-type: none"> <li>• Provjerite je li uređaj uključen.</li> <li>• Provjerite je li kabl za napajanje uključen u utičnicu.</li> <li>• Provjerite ima li problema sa funkcioniranjem zidne utičnice uključivanjem drugih uređaja.</li> </ul>
TV se iznenada isključuje.	<ul style="list-style-type: none"> <li>• Provjerite postavke kontrole napajanja. Mogući prekid napajanja.</li> <li>• Provjerite je li funkcija <b>Aut. st. mirovanja</b> (ovisno o modelu) / <b>Vrijeme isključivanja / Samoisključenje</b> aktivirana u postavkama opcije <b>VRIJEME</b>.</li> <li>• Ako nema signala kada je TV uključen, TV će se automatski isključiti nakon 15 minuta neaktivnosti.</li> </ul>
Priključivanje na računar (HDMI/ DVI), prikazuje se poruka 'Nema signala' ili 'Nevažeci format'.	<ul style="list-style-type: none"> <li>• Isključite/uključite TV putem daljinskog upravljača.</li> <li>• Ponovo povežite HDMI kabl.</li> <li>• Ponovo pokrenite računar dok je TV uključen.</li> </ul>

BOSANSKI

## SPECIFIKACIJE

(Ovisno o modelu)

Specifikacija bežičnog LAN modula(TWFM-B006D)	
Standard	IEEE802.11a/b/g/n
Frekvencijski opseg	2400 do 2483.5 MHz 5150 do 5250 MHz 5725 do 5850 MHz (Za države izvan EU)
Izlazna snaga (maks.)	802.11a: 11 dBm 802.11b: 14 dBm 802.11g: 10.5 dBm 802.11n - 2.4GHz: 11 dBm 802.11n - 5GHz: 12.5 dBm
<ul style="list-style-type: none"> <li>• Budući da područje kanala može biti različito za pojedine zemlje, korisnik ne može promijeniti ili podesiti radnu frekvenciju; ovaj proizvod je postavljen prema regionalnoj tablici frekvencija.</li> <li>• Tokom montaže i rada uređaj se treba nalaziti najmanje 20 cm od vas. Ova izjava se odnosi na odredbu o sigurnosti u korisničkom okruženju.</li> </ul>	
<h1>CE 0197</h1>	



# УПАТСТВО ЗА КОРИСНИКОТ LED ТЕЛЕВИЗОР\*

\* LG LED телевизорот користи LCD екран со LED задно осветлување.

Ве молиме внимателно прочитајте го упатството пред да ракувате со вашиот уред и задржете го за користење во иднина.

[www.lg.com](http://www.lg.com)

## ЛИЦЕНЦИ

Поддржаните лиценци може да се разликуваат во зависност од моделот. За повеќе информации околу лиценците, посетете ја страницата [www.lg.com](http://www.lg.com).



## ИЗВЕСТУВАЊЕ ЗА СОФТВЕР СО ОТВОРЕН ИЗВОРЕН КОД

За да го добиете изворниот код според GPL, LGPL, MPL и другите лиценци за отворен изворен код кој се користи кај овој производ, посетете ја страницата <http://opensource.lge.com>.

Покрај изворниот код, достапни за превземање се и сите наведени одредби на лиценца, одрекувања од одговорност и известувања за авторски права.

LG Electronics исто така ќе ви обезбеди отворен изворен код на CD-ROM диск за одреден надоместок кој го покрива трошокот за вршење на дистрибуцијата (како трошокот за медиумот, испораката и ракувањето) по доставено е-mail барање до [opensource@lge.com](mailto:opensource@lge.com). Оваа понуда е валидна три (3) години од датумот на купување на производот.

МАКЕДОНСКИ

## ПОСТАВУВАЊЕ НА НАДВОРЕШЕН КОНТРОЛЕН УРЕД

За добивање информации околу поставувањето на надворешен контролен уред, посетете ја страницата [www.lg.com](http://www.lg.com).

## БЕЗБЕДНОСНИ УПАТСТВА



Пред да го користите производот прочитајте ги внимателно овие безбедносни мерки на претпазливост.



### ПРЕДУПРЕДУВАЊЕ



- Не поставувајте ги телевизорот и далечинскиот управувач во следните опкружувања:
  - Места изложени на директна сончева светлина
  - Област со висока влажност како бања
  - Во близина на извори на топлина како печки и други уреди кои емитуваат топлина
  - Во близина на работни маси во кујни или развлажнувачи каде лесно може да бидат изложени на пареа или масло
  - Области изложени на дожд или ветер
  - Во близина на садови со вода како вазни

Во спротивно, тоа може да предизвика пожар, електричен удар, неисправно функционирање или деформирање на производот.



- Не поставувајте го производот на места каде може да биде изложен на прашина. Тоа би можело да предизвика опасност од пожар.



- Приклучокот за електрична мрежа треба да служи како елемент за исклучување. Приклучокот треба да може веднаш да се употреби.



- Не допирајте го струјниот кабел со влажни раце. Покрај тоа, доколку приклучоците на кабелот се влажни или покриени со прашина, исушете го целосно приклучокот на електричниот кабел или избришете ја прашината. Може да добиете струен удар како резултат на преголема влажност.



- Водете сметка струјниот кабел да го поврзете на заземјена струја. (Освен за уреди кои не се заземјуваат.) Во спротивно, може да се случи да ве удри струја или да бидете повредени.



- Кабелот за струја вметнете го целосно. Доколку струјниот кабел не биде целосно вметнат, може да избувне пожар.



- Внимавајте струјниот кабел да не дојде во допир со жешки предмети како на пр. греалка. Тоа би можело да предизвика пожар или опасност од електричен удар.

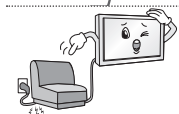

- Не поставувајте тежок предмет, или самиот производ, на кабелот за напојување. Во спротивно, би можело да дојде до пожар или електричен удар.

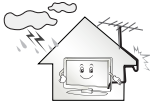

- Превиткајте го кабелот на антената помеѓу внатрешниот и надворешниот дел од зградата за да се спречи протекување на дождот во кабелот.  
Тоа би можело да предизвика оштетување заради водата во производот и електричен удар.



- При поставување на телевизорот на сид, внимавајте на неговата задна страна да не се протегаат каблите за напојување и сигнал.  
Тоа би можело да предизвика пожар или електричен удар.

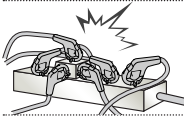

- Не приклучувајте премногу електрични уреди на единечен електричен штекер со повеќе приклучоци.  
Во спротивно, би можело да дојде до пожар заради прегревање.

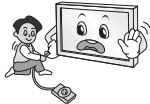

- Не испуштајте го производот и не дозволувајте да падне при поврзување на надворешни уреди.  
Во спротивно, би можело да дојде до повреда или оштетување на производот.



- Материјалите отпорни на влага или најлонските обвивки за пакување чувајте ги надвор од дофат на деца.  
Материјалот отпорен на влага е штетен доколку се проголта. Ако случајно се проголта, натерајте го лицето да поврати и посетете ја најблиската болница. Покрај тоа, најлонските обвивки може да предизвикаат гушење. Чувајте ги надвор од дофат на деца.



- Не дозволувајте деца да се качуваат или да се држат со својата тежина на телевизорот.  
Во спротивно, телевизорот може да падне и да предизвика сериозни повреди.



- Внимавајте кога ги фрлате истрошените батерии за да спречите дете да ги стави во уста.  
Во случај да ги проголта, веднаш однесете го на лекар.



- Не вметнувајте проводник (како што се метални прачки) на едната страна од струјниот кабел додека неговата друга страна е поврзана на влезниот приклучок на сидот. Покрај тоа, не допирајте го струјниот кабел веднаш по неговото приклучување на влезниот приклучок на сидот.  
Може да ве удри струја.  
(Во зависност од моделот)



- Немојте да ставате или чувате запаливи супстанции во близина на производот.  
Постои опасност од експлозија или пожар како резултат на невнимателно ракување со запаливи супстанции.



- Не испуштајте метални објекти како што се метални парички, шноли, или жица во производот, или запаливи објекти како што се хартија и чорчиња од кибрит. Децата треба особено да внимаваат.  
Може да дојде до струен удар, пожар или повреда. Доколку надворешен предмет се испушти во производот, исклучете го струјниот кабел и контактирајте со сервисниот центар.



- Не прскајте вода на производот и не чистете го со запаливи материји (разредувач или бензол). Може да дојде до пожар или незгода од струен удар.





- Не дозволувајте удирање или паѓање на објекти во производот и не фрлајте предмети кон екранот. Би можеле да се повредите или производот може да се оштети.



- Никогаш не допирајте го овој производ или антената за време на грмотевици или молњи. Може да ве удри струја.

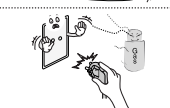

- Никогаш не допирајте го штекерот на сидот кога постои испуштање на гас - отворете ги прозорците и проветрете. Тоа може да предизвика пожар или запалување со искра.



- Немојте сами да го расклопувате, поправате или модификувате производот. Може да дојде до пожар или незгода од струен удар. Контактирајте го сервисниот центар за проверка, калибрација или поправка.



- Ако се случи нешто од подолу наведеното, веднаш исклучете го производот од напојување и обратете се до локалниот сервисен центар.
  - Производот е удрен
  - Производот е оштетен
  - Туѓи тела се навлезени во производот
  - Производот испушта чад или чуден мирис
 Ова може да предизвика пожар или електричен удар.



- Ако немате намера да го користите производот подолго време, исклучете го струјниот кабел од производот. Наталожената прашина може да предизвика пожар или поради оштетена изолација може да дојде до истекување на електрична струја, струен удар или пожар.



- Уредот не би требало да се изложува на капење и прскање и на него не треба да се поставуваат предмети наполнети со течности, како на пр. вазни.

- Не инсталирајте го овој производ на сид, доколку таму може да се изложи на масло или масни честички. Тоа може да предизвика оштетување и паѓање на производот.



## ВНИМАНИЕ



- Инсталирајте го производот на места каде што нема радио бранови.
- Треба да има доволно растојание помеѓу надворешната антена и електричниот вод за да се спречи контакт меѓу нив дури и ако антената падне. Тоа би можело да предизвика електричен удар.



- Не инсталирајте го производот на места како нестабилни полици или закосени површини. Исто така, избегнувајте места каде постојат вибрации или каде производот не би имал добра подлога. Во спротивно, производот може да падне или да се преврти, што може да предизвика повреди или оштетување на производот.

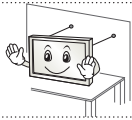

- Ако го инсталирате телевизорот на држач, потребно е да се преземат мерки за да се спречи превртување на производот. Во спротивно, производот може да падне и да предизвика повреди.

- Ако имате намера производот да го монтирате на сид, на задната страна од производот прикачете рамка за монтирање усогласена со VESA стандардот (опционален дел). При инсталирање на уредот со користење на носач за на сид (опционален дел), внимателно прицврстете го за да не дојде до паѓање.

- Користете само додатоци / опрема наведени од производителот.



- При инсталирање на антената, обратете се до квалификуван сервисер. Може да дојде до опасност од пожар или електричен удар.



- Кога гледате телевизија, ви препорачуваме да се наоѓате на растојание барем 2 до 7 пати поголемо од дијагоналата на екранот. Доколку гледате телевизија подолго период, тоа може да предизвика заматување на видот.

МАКЕДОНСКИ

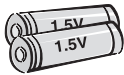

- Користете го единствено специфицираниот тип на батерија. Во спротивно, би можело да дојде до оштетување на далечинскиот управувач.

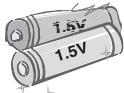

- Не мешајте ги новите со старите батерии. Тоа може да предизвика прегревање или истекување на батериите.

- Батериите не треба да бидат изложени на прекумерна топлина и треба да се чуваат подалеку од директна сончева светлина, отворени камини или електрични греалки.

- **НЕМОЈТЕ** да ставате батерии кои не може да се полнат во уред за полнење.

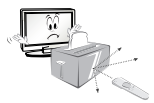

- Водете сметка да нема предмети помеѓу далечински управувач и неговиот сензор.



- Сигналот од далечинскиот управувач може да биде попречен од сончева светлина или друг вид силна светлина. Во овој случај, затемнете ја собата.

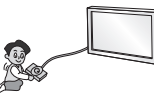

- При поврзување надворешни уреди како конзоли за видео игри, проверете дали каблите за поврзување се доволно долги. Во спротивно, производот може да се преврти, што може да предизвика повреди или оштетување на производот.



- Немојте да го вклучувате/исклучувате на уредот со вметнување или вадење на струјниот кабел од штекерот на сидот. (Не употребувајте го приклучокот на струјниот кабел како прекинувач.) Тоа би можело да предизвика механичко оштетување или пак струен удар.

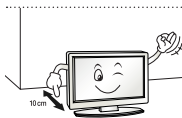

- Следете ги упатствата за инсталирање наведени подолу за да се спречи прегревање на производот.
  - Растојанието меѓу производот и ѕидот треба да биде поголемо од 10 cm.
  - Не вршете инсталирање на производот на места без вентилација (на пр. на полица или шкаф).
  - Немојте да го инсталирате производот на тепих или перница.
  - Внимавајте отворот за вентилација да не е блокиран од покривка за маса или завеса.

Во спротивно, тоа би можело да предизвика пожар.

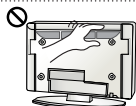

- Внимавајте да не ги допрете отворите за вентилација при гледање на телевизорот подолго време, бидејќи отворите за вентилација можат да станат жешки. Ова не влијае врз функционирањето или перформансите на производот.



- Одвреме навреме проверете го кабелот на уредот и доколку забележите оштетување или неисправност, исклучете го и прекинете со употребата на уредот додека не се замени неисправниот дел од кабелот од страна на овластен сервисер.



- Спречете собирање на прашина на приклучоците на електричниот кабел или штекерот. Тоа би можело да предизвика опасност од пожар.

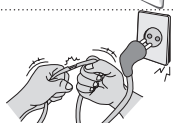

- Заштитете го струјниот кабел од физичко и механичко оштетување, како извиткување, всукување, прикleshување, притиснување со врата, или нагазување. Особено внимавајте на приклучоците, штекерите и местото каде кабелот излегува од уредот.



- Не притискате силно на панелот со рака или остар предмет, како нокт, молив или пенкало, и не гребете го.



- Избегнувајте допирање на екранот или задржување на прстите на него подолго време. При ова може да се предизвикаат некои привремени ефекти на изобличување на екранот.



- При чистење на производот и неговите компоненти, прво откачете го кабелот за напојување и потоа избришете го производот со мека крпа. Примена на прекумерен притисок може да предизвика гребене или губене на бојата. Не прскајте вода на производот и не бришете го со влажна крпа. Никогаш не користете средства за чистење стакло, индустриски или средства за давање сјај за автомобили, абразиви или восок, бензол, алкохол итн., кои може да го оштетат производот и неговиот панел. Во спротивно може да дојде до пожар, електричен удар или оштетување на производот (деформација, корозија или кршење).

- Сè додека уредот е поврзан на ѕиден штекер на наизменична струја, тој е поврзан на извор на напојување иако можеби вие сте го исклучиле со ПРЕКИНУВАЧ.



- При откачување на кабелот, држете го за приклучокот и повлечете. Ако жиците во кабелот за напојување се прекинати, може да дојде до пожар.



- При преместување на производот, внимавајте прво да го исклучите напојувањето. Потоа, откачете ги каблите за напојување, антенските кабли и сите кабли за поврзување. Телевизорот или кабелот за напојување може да се оштетат и да предизвикаат пожар или електричен удар.



- При преместување или распакување на производот, заради неговата тежина работете по двајца. Во спротивно, може да дојде до повреда.



- Контактирајте го сервисниот центар еднаш годишно за да се исчистат внатрешните делови на уредот. Насобраната прашина може да предизвика механички оштетувања.



- Наведете ги сите сервисирања на овластени сервисни лица. Сервисирање е потребно кога уредот е оштетен на каков било начин, како во случај на неисправност на кабелот за напојување или приклучокот на кабелот, прскање на течност или кога објекти паднале во уредот, изложување на уредот на дожд или влага, кога тој не функционира нормално, или доколку се испушти.



- Ако производот е ладен на допир, при вклучувањето може да се појави мало "треперење". Ова е нормално, кај производот нема никаков проблем.



- Панелот е производ со висока технологија, со резолуција од два до шест милиони пиксели. На панелот може да се видат мали црни точки и/или светло обоени точки (црвени, сини или зелени) со големина од 1 ppm. Ова не укажува на дефект и не влијае врз перформансите и сигурното функционирање на производот. Овој феномен исто така се случува и кај производи на трети страни и не може да биде причина за замена или враќање на пари.



- Во зависност од местото на гледање може да забележите различна осветленост и боја на екранот (лево/десно/горе/долу). Овој феномен се должи на карактеристиките на панелот. Ова не е поврзано со перформансите на производот, и тоа не претставува неисправност.

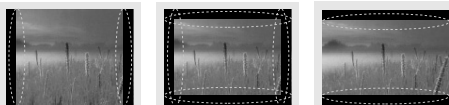

- Долготрајното прикажување на неподвижна слика (на пр. емитување на лого на канал, мени на екран, сцена од видео игра ) може да предизвика оштетување на екранот, што резултира со ефект познат како врежување на сликата. Гаранцијата на производот не го покрива врежувањето на сликата.

Избегнувајте прикажување на неподвижна слика на екранот од телевизорот подолго време (2 или повеќе часови за LCD, 1 или повеќе часови за плазма).

Исто така, ако подолго време гледате телевизија со сооднос на сликата 4:3, може да дојде до врежување на сликата на рабовите на панелот.

Овој феномен исто така се случува и кај производи на трети страни и не може да биде причина за замена или враќање на пари.

#### • Генериран звук

Звук на "крцкање": Звукот на крцкање кој настанува за време на гледање или исклучување на телевизорот се генерира при термичко собирање на пластиката заради температурата и влажноста. Овој шум е вообичаен кај производитите кај кои доаѓа до термички деформации. Брмчење на електричните кола/зуење на панелот: Шум со ниско ниво се генерира од колата со преклопување со голема брзина, кои испорачуваат големи количини на струја за функционирање на производот. Шумот се разликува во зависност од производот.

Овој генериран звук не влијае врз перформансите и сигурното функционирање на производот.

**ЗАБЕЛЕШКА**

- Прикажаната слика може да се разликува од вашиот телевизор.
- OSD (On Screen Display - приказ на екранот) може малку да се разликува од приказот што е даден во ова упатство.
- Достапните менија и опции може да се разликуваат во зависност од влезниот извор или моделот на производот кој го користите.
- Во иднина, на овој телевизор може да му бидат додадени нови функции.
- Телевизорот може да се стави во режим на подготвеност за да се намали потрошувачката на енергија. Освен тоа, телевизорот треба да го исклучите доколку нема да работи некое време, бидејќи на тој начин ќе ја намалите потрошувачката на енергија.
- Потрошувачката на електричната енергија може значително да се намали доколку го намалите нивото на осветленост на сликата, со што ќе се намалат и вкупните трошоци на користење на телевизорот.

## СОСТАВУВАЊЕ И ПОДГОТОВКА

### Распакување

Проверете дали во кутијата на производот ги има елементите подолу. Доколку недостасува некој дел од опремата, обратете се до локалниот продавач кај кој сте го купиле производот. Сликите во ова упатство може да се разликуваат од реалниот производ и дел.

**ВНИМАНИЕ**

- За да обезбедите сигурно и долготрајно користење, немојте да користите неодобрени предмети.
- Какви било оштетувања или повреди настанати заради употреба на неодобрени предмети не се опфатени со гаранцијата.
- Одредени модели на екранот имаат прилепен тенок слој и тој не смее да се отстранува.

**ЗАБЕЛЕШКА**

- Елементите кои се испорачуваат со вашиот производ може да се разликуваат во зависност од моделот.
- Спецификациите на производите или содржината на ова упатство може да бидат променети без претходно известување заради надградување на функциите на производите.
- За оптимално поврзување, HDMI каблите и USB уредите треба да имаат лежиште со дебелина помала од 10 mm и ширина помала од 18 mm. Доколку USB кабелот или USB меморискиот уред не може да се вметне во USB влезот на телевизорот, употребете продолжителен кабел кој поддржува USB 2.0.

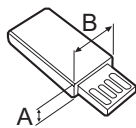
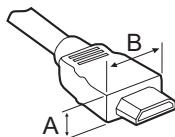

\*A ≤ 10 mm

\*B ≤ 18 mm

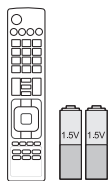

Далечински управувач и  
батерии (AAA)



Упатство за корисникот



Држач за кабли

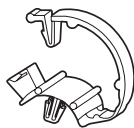

Организатор на кабли  
2EA  
(Само LB57\*\*, LB58\*\*-ZA/  
ZB/ZG/ZJ)



Основа на држач  
(Само LB49\*\*-ZH)



Основа на држач  
(Само LB49\*\*-ZB/ZG)



Основа на држач  
(Само LB57\*\*, LB58\*\*-ZA/  
ZB/ZG/ZJ)

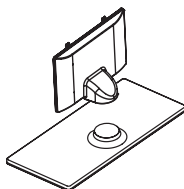

Тело на држач / Основа  
на држач  
(Само LB58\*\*-ZM)



Кабел за напојување  
(Само LB57\*\*, LB58\*\*)

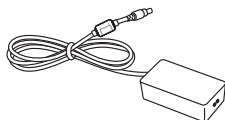

**DC адаптер / Кабел за напојување**  
(Само LB49\*\*)



**Завртки за држач**  
2 EA, M4 x L10  
(Само 28LB49\*\*-ZH)



**Завртки за држач**  
4EA, M4 x L14  
(Само 39/42/47/50LB57\*\*,  
39/42/47/50/55LB58\*\*-  
ZA/ZB/ZG/ZJ,  
42/47/50/55/60LB58\*\*-ZM)



**Завртки за држач**  
2EA, M4 x L20  
(Само 32/39LB58\*\*-ZM)  
4EA, M4 x L20  
(Само 32LB57\*\*,  
32LB58\*\*-ZA/ZB/ZG/ZJ)



**Завртки за држач**  
4EA, M4 x L20  
(Само LB58\*\*-ZM)



**Одбојни елементи за  
монтирање на сид**  
2EA  
(Само 42LB57\*\*, 42LB58\*\*)



**Гума**  
2EA  
(Само LB58\*\*-ZM)

## Одделно купување

Додатоците со одделно купување можат да бидат променети заради подобрување на квалитетот без претходно известување.

Обратете се до вашиот продавач за да ги набавите овие елементи.

Овие уреди работат само со одредени модели.

Името на моделот или дизајнот може да бидат променети во зависност од ажурирањето на функциите на производот, потребите или политиките на производителот.

<b>AN-MR500</b> Магичен далечински управувач	<b>AN-WF500</b> Wi-Fi/Bluetooth предавател	<b>AN-VC5**</b> Камера за видео повици
<b>LG аудио уред</b>	<b>Tag On</b>	

\* Можете да го користите магичниот далечински управувач и LG аудио уред(безжично) само кога го користите Wi-Fi/Bluetooth предавателот.



## Делови и копчиња

Тип А: LB49\*\*-ZH, LB57\*\*,  
LB58\*\*-ZA/ZB/ZG/ZJ



Тип В: LB49\*\*-ZB/ZG



Тип С: LB58\*\*-ZM



- 1 Интелигентен сензор - Го прилагодува квалитетот на сликата во согласност со опкружувањето.
- 2 Џојстик копче - Ова копче е поставено под екранот на телевизорот.



**ЗАБЕЛЕШКА**

- Светлината на индикаторот за напојување можете да ја поставите на Вклучено или Исклучено преку избирање на **АУДИО** во главните менија.

**Користење на џојстик копчето**

Преку притиснување или поместување на џојстик копчето нагоре, надолу, налево или надесно, ќе можете едноставно да управувате со функциите на телевизорот.

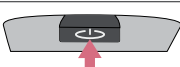
**Основни функции**

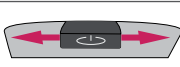
	Вклучување	Кога телевизорот е исклучен, поставете го прстот на џојстик копчето, притиснете го еднаш и отпуштете го.
	Исклучување	Кога телевизорот е вклучен, поставете го прстот на џојстик копчето, притиснете го еднаш во траење од неколку секунди и отпуштете го. (Сепак, доколку на екранот е прикажано копчето за Мени, со притиснување и задржување на џојстик копчето ќе можете да излезете од Менито.)
	Контрола на јачината на звук	Доколку го поставите прстот на џојстик копчето и го притиснете налево или надесно, ќе можете да ја прилагодите јачината на звукот на саканото ниво.
	Контрола на програмите	Доколку го поставите прстот на џојстик копчето и го притиснете нагоре или надолу, ќе можете да се движите низ зачуваните програми.





**ЗАБЕЛЕШКА**

- Кога ќе го поставите прстот на џојстик копчето и ќе притиснувате нагоре, надолу, налево или надесно, внимавајте да не го притиснете џојстик копчето. Ако прво го притиснете џојстик копчето, нема да можете да ја прилагодувате јачината на звукот и зачуваните програми.

**Прилагодување на менито**

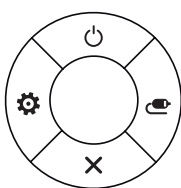
Кога телевизорот е вклучен, притиснете го еднаш џојстик копчето.

Преку поместување на џојстик копчето нагоре, надолу, налево или надесно, ќе можете да ги прилагодите елементите од менијата (☉, ⚙, ✕, 📺).

		<b>Телевизорот е исклучен</b>	Исклучување на напојувањето.
		<b>Подесувања</b>	Пристап до главното мени.
		<b>Затвори</b>	Ги брише приказите на екранот и враќа на гледање телевизија.
		<b>Влезен список</b>	Промена на изворот на влезен сигнал.

## Подигнување и пренесување на телевизорот

При пренесување или подигнување на телевизорот, прочитајте ги следните напатствија за да се спречи гребење или оштетување на телевизорот и за безбедно пренесување без оглед на видот и големината.



### ВНИМАНИЕ

- Избегнувајте секаво допирање на екранот, бидејќи тоа може да резултира во оштетување на екранот.
- Се препорачува телевизорот да се пренесува во кутијата или материјалот за пакување во кои телевизорот оригинално бил испорачан.
- Пред преместување или подигнување на телевизорот, откачете го кабелот за напојување и сите кабли.
- Кога го држите телевизорот, екранот треба да биде завртен спротивно од вашето тело за да се избегне оштетување.

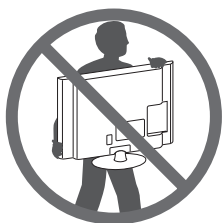

- Цврсто држете го горниот и долниот дел од рамката на телевизорот. Внимавајте да не ги држите прозирниот дел, звучникот или делот за решетка на звучникот.

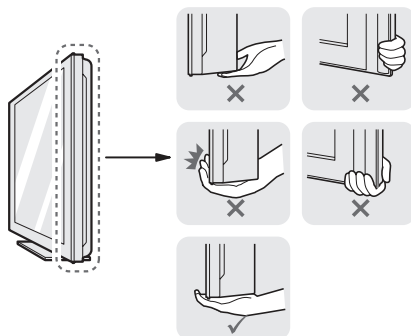

- При пренесување на голем телевизор, потребно е учество на најмалку 2 лица.
- При рачно пренесување на телевизорот, држете го телевизорот како што е прикажано на следната слика.

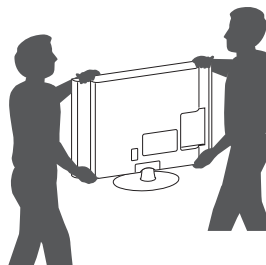

- При пренесување на телевизорот, немојте да го изложувате на нишање или прекумерни вибрации.
- При пренесување на телевизорот, задржете го во исправена положба, никогаш немојте да го завртувате странично или да го накосувате налево или надесно.
- Не применувајте прекумерен притисок кој би предизвикал превиткување/закривување на рамката на куќиштето, бидејќи тоа може да го оштети екранот.

## Поставување на маса

- 1 Подигнете го телевизорот и закосете го по потреба за да дојде во исправена положба на масата.

- Оставете простор од 10 cm (минимум) од сидот за правилна вентилација.

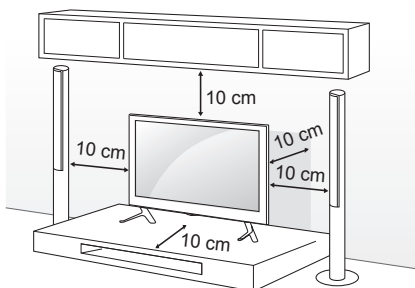

- 2 Поврзете го кабелот за напојување со штекер на сид.



### ВНИМАНИЕ

- Немојте да го поставувате телевизорот во близина на извори на топлина, бидејќи може тоа може да предизвика пожар или друга штета.

МАКЕДОНСКИ

## Прицврстување на телевизорот на сид

(Оваа функција не е достапна за сите модели.)

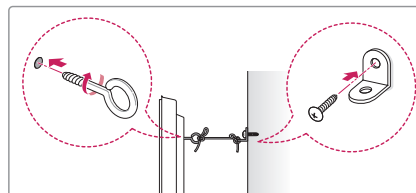
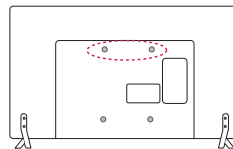

- 1 Вметнете ги и прицврстете ги завртките со отвор, или носачите и завртките на задната страна од телевизорот.
  - Ако има вметнато завртки на местото за завртки со отвор, прво извадете ги завртките.
- 2 Монтирајте ги носачите за сид со завртките на сидот. Усогласете ја позицијата на носачите за сид со завртките со отвор поставени на задната страна од телевизорот.
- 3 Цврсто поврзете ги завртките со отвор и носачите за сид со издржливо јаже. Внимавајте да задржите хоризонтална положба на јагето.



### ВНИМАНИЕ

- Внимавајте децата да не се качуваат или да се држат со својата тежина на телевизорот.



### ЗАБЕЛЕШКА

- Користете платформа или ормар кои се доволно цврсти и големи за да овозможат безбедна поддршка на телевизорот.
- Носачите, завртките и јажињата не се испорачуваат. Дополнителна опрема можете да набавите од вашиот локален продавач.

## Монтирање на сид

Внимателно прикачете го опционалниот носач за на сид на задната страна од телевизорот и инсталирајте го носачот на цврст сид под прав агол во однос на подот. При прикачување на телевизорот на други градежни материјали, ве молиме обратете се до квалификувано лице. LG препорачува монтирањето на сид да биде извршено од квалификувано професионално лице за инсталирање.

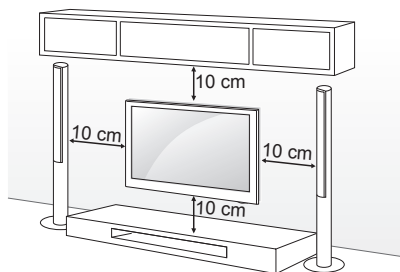

Треба да користите завртки и носач за на сид кои ги задоволуваат VESA стандардите. Стандардните димензии на комплетите за монтирање на сид се опишани во следната табела.

### Одделно купување (Носач за монтирање на сид)

Модел	22LB49**	28LB49**
VESA (A x B)	75 x 75	100 x 100
Стандардна завртка	M4 X L10	M4 X L10
Број на завртки	4	4
Носач за прицврстување на сид	LSW140B	LSW140B
Модел	32/39LB57** 32/39LB58**	42/47/50LB57** 42/47/50/55LB58**
VESA (A x B)	200 x 200	400 x 400
Стандардна завртка	M6	M6
Број на завртки	4	4
Носач за прицврстување на сид	LSW240B MSW240	LSW440B MSW240
Модел	60LB58**	
VESA (A x B)	400 x 400	
Стандардна завртка	M6	
Број на завртки	4	
Носач за прицврстување на сид	LSW440B	

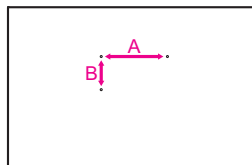

### ВНИМАНИЕ

- Прво откачете го напојувањето и дури потоа преместувајте го и монтирајте го телевизорот. Во спротивно може да дојде до електричен удар.
- Ако телевизорот го монтирате на таван или закосен сид, тој може да падне и да предизвика сериозни повреди. Користете авторизиран LG носач за сид и обратете се до локалниот продавач или квалификувано лице.
- Немојте премногу да ги затегнувате завртките бидејќи тоа може да предизвика оштетување на телевизорот и да ја поништи вашата гаранција.
- Користете завртки и носач за на сид кои ги задоволуваат VESA стандардите. Какви било оштетувања или повреди настанати заради погрешна употреба или користење на несоодветен елемент не се опфатени со гаранцијата.
- Должината на завртките од надворешната површина на задниот капак треба да биде под 8mm. (Само LB49\*\*)

Подлога за прицврстување на сид



### ЗАБЕЛЕШКА

- Користете завртки кои се наведени во спецификациите за VESA стандардни завртки.
- Комплетот за монтирање на сид вклучува упатство за инсталирање и неопходни делови.
- Носачот за прицврстување на сид е опционален. Дополнителна опрема можете да набавите од вашиот локален продавач.
- Должината на завртките може да се разликува во зависност од носачот за на сид. Внимавајте да користите соодветна должина.
- За повеќе информации, погледнете во упатството испорачано со носачот за на сид.

### ЗАБЕЛЕШКА

- Само 42LB57\*\*, 42LB58\*\*

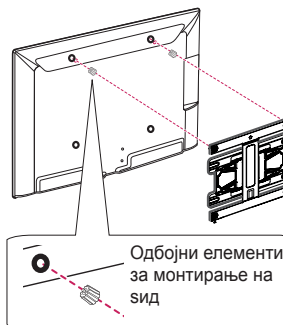

## ДАЛЕЧНСКИ УПРАВУВАЧ

Описот во ова упатство се базира на копчињата од далечинскиот управувач. Ве молиме внимателно прочитајте го ова упатство и користете го телевизорот на правилен начин.

За да ги замените батериите, отворете го капакот на батериите, заменете ги батериите (1,5 V AAA) внимавајќи да се совпаднат ⊕ и ⊖ краевите со внатрешните ознаки и затворете го капакот на батериите.

За да ги извадите батериите, извршете ги чекорите за инсталирање во обратен редослед.

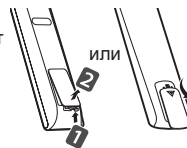

### ВНИМАНИЕ

- Немојте да комбинирате стари и нови батерии, бидејќи тоа може да го оштети далечинскиот управувач.
- Далечинскиот управувач не е вклучен во сите продажби на пазарот.

Внимавајте да го насочувате далечинскиот управувач кон сензорот за далечинско управување на телевизорот. (Во зависност од моделот)

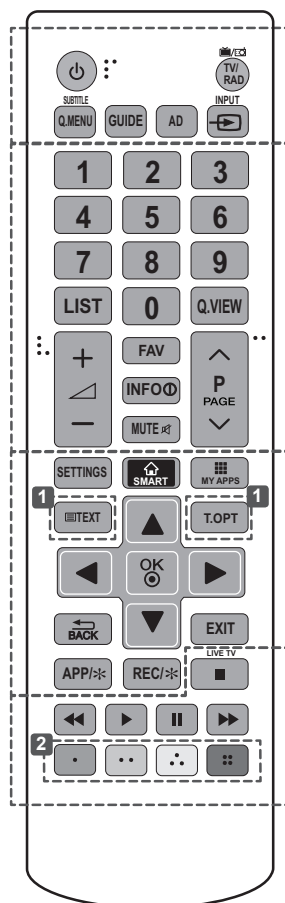

	<b>TV/RAD</b> Избор на радио, телевизиски и DTV програми.
	<b>SUBTITLE</b> Го повикува претпочитаниот титл во дигитален режим.
	<b>Q.MENU</b> Пристап до брзите менија.
	<b>GUIDE</b> Го прикажува водичот за програми.
	<b>AD</b> Со притиснување на копчето AD ќе се овозможи функцијата за видео/аудио опис.
	<b>INPUT</b> Промена на изворот на влезен сигнал.
	<b>LIST</b> Пристап до зачуваната листа на програми.
	<b>Q.VIEW</b> Враќање на претходно гледаната програма.
	<b>FAV</b> Пристап до вашата листа на омилен канал.
	<b>INFO</b> Преглед на информациите за тековната програма и сликата.
	<b>PAGE</b> Преминување на претходниот или наредниот екран.
	<b>SETTINGS</b> Пристап до главните менија.
	<b>SMART</b> Пристап до Smart почетните менија.
	<b>MY APPS</b> Се прикажува листата на апликации.
	<b>1 ТЕЛЕТЕКСТ КОПЧИЊА</b> Овие копчиња се користат за телетекст.
	<b>Копчиња за навигација</b> (горе/долу/лево/десно) Движење низ менијата или опциите.
	<b>OK</b> Избирање на менијата или опциите и потврдување на вашиот внес.
	<b>BACK</b> Враќање на претходното ниво.
	<b>EXIT</b> Ги брише приказите на екранот и враќа на гледање телевизија.
	<b>APP</b> Избор на извор од MHP TV мени. (Само за Италија) (Во зависност од моделот)
	<b>REC</b> Започнување со снимање и приказ на мени за снимање. (само за подели со поддршка за Time Machine <sup>Ready</sup> )
	<b>LIVE TV</b> Враќање на телевизија во живо.
	<b>Контролни копчиња</b> (■, ▶, II, ◀, ►) Контрола врз Премиум содржините, Time Machine <sup>Ready</sup> или SmartShare менијата или врз уредите компатибилни со SIMPLINK (USB или SIMPLINK или Time Machine <sup>Ready</sup> ).
	<b>2 Копчиња во боја</b> Пристап до специјалните функции во некои менија. (●): Црвена, (●●): Зелена, (●●●): Жолта, (●●●●): Сина)

(Во зависност од моделот)

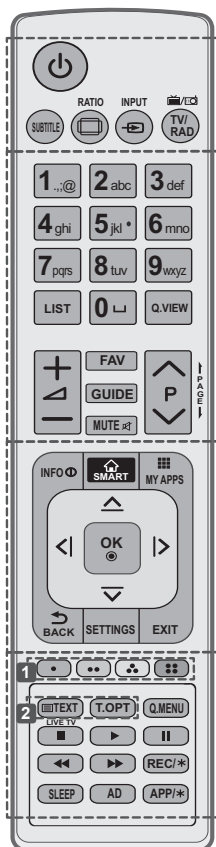

МАКЕДОНСКИ

**SUBTITLE** Го повикува претпочитаниот титл во дигитален режим.

**RATIO** Менување на големината на сликата.

**INPUT** Промена на изворот на влезен сигнал.

**TV/RAD** Избор на радио, телевизиски и DTV програми.

**LIST** Пристап до зачуваната листа на програми.

**(Празно место)** Вметнување на празно место на екранската тастатура.

**Q.VIEW** Враќање на претходно гледаната програма.

**FAV** Пристап до вашата листа на омилените канали.

**GUIDE** Го прикажува водичот за програми.

**PAGE** Преминување на претходниот или наредниот екран.

**INFO** Преглед на информациите за тековната програма и сликата.

**SMART** Пристап до Smart почетните менија.

**MY APPS** Се прикажува листата на апликации.

**Копчиња за навигација** (горе/долу/лево/десно) Движење низ менијата или опциите.

**OK** Избирање на менијата или опциите и потврдување на вашиот внес.

**BACK** Враќање на претходното ниво.

**SETTINGS** Пристап до главните менија.

**EXIT** Ги брише приказите на екранот и враќа на гледање телевизија.

**1 Копчиња во боја** Пристап до специјалните функции во некои менија. (●): Црвена, (●●): Зелена, (●●●): Жолта, (●●●●): Сина

**2 ТЕЛЕТЕКСТ КОПЧИЊА** Овие копчиња се користат за телетекст.

**LIVE TV** Враќање на телевизија во живо.

**Q.MENU** Пристап до брзите менија.

**Контролни копчиња** (■, ▶, II, ◀, ▶▶) Контрола врз Премиум содржините, Time Machine<sup>Ready</sup> или SmartShare менијата или врз уредите компатибилни со SIMPLINK (USB или SIMPLINK или Time Machine<sup>Ready</sup>).

**REC/\*** Започнување со снимање и приказ на мени за снимање. (само за подели со поддршка за Time Machine<sup>Ready</sup>)

**SLEEP** Поставување на тајмерот за мирување.

**AD** Со притиснување на копчето AD ќе се овозможи функцијата за видео/аудио опис.

**APP/\*** Избор на извор од MHP TV мени. (Само за Италија) (Во зависност од моделот)



## УПОТРЕБА НА УПАТСТВОТО ЗА КОРИСТЕЊЕ

Упатството за користење ви нуди полесен пристап до деталните информации за телевизорот.

- 1 Притиснете го копчето  **SMART** за да пристапите до Smart почетното мени.
- 2 Изберете **SETTINGS** → **ПОДДРШКА**.
- 3 Изберете **Упатство за корисникот** и притиснете го **OK**.

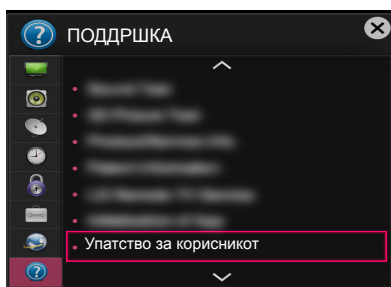

## ОДРЖУВАЊЕ

### Чистење на телевизорот

Редовно вршете чистење на вашиот телевизор за да добиете најдобри перформанси и да го продолжите работниот век.



#### ВНИМАНИЕ

- Прво, не заборавате да го исклучите напојувањето и да го откачите кабелот за напојување и сите други кабли.
- Кога телевизорот треба да биде оставен без надзор или нема да се користи подолго време, откачете го кабелот за напојување од ѕидниот штекер за да спречите можно оштетување од гром или струјни удари.

### Екран, рамка, куќиште и држач

- За да извршите отстранување на прав и мали нечистотии, избришете ја површината со сува чиста и мека ткаенина.
- За да извршите отстранување на поголеми нечистотии, избришете ја површината со мека ткаенина натопена во чиста вода или разреден мек детергент. Веднаш потоа пребришете со сува ткаенина.



#### ВНИМАНИЕ

- Избегнувајте секакво допирање на екранот, бидејќи тоа може да резултира во оштетување на екранот.
- Немојте да ја триете или удирате површината на екранот со вашите нокти или остри предмети, бидејќи тоа може да предизвика гребење на екранот и изобличување на сликата.
- Немојте да користите какви било хемиски средства бидејќи тие може да го оштетат производот.
- Немојте да прскате течност на површината. Доколку во телевизорот навлезе вода, може да дојде до пожар, електричен удар или неисправност.

### Кабел за напојување

Редовно отстранувајте ја акумулираната прашина и нечистотиите од кабелот за напојување.

## ОТСТРАНУВАЊЕ НА ПРОБЛЕМИ

Проблем	Решение
Не е можно управување на телевизорот со далечинскиот управувач.	<ul style="list-style-type: none"> <li>Проверете го сензорот за далечинско управување на производот и обидете се повторно.</li> <li>Проверете дали помеѓу производот и далечинскиот управувач има некаква пречка.</li> <li>Проверете дали батериите сè уште работат и дали се правилно поставени (+ со +, - со -).</li> </ul>
Нема приказ на слика и не се емитува звук.	<ul style="list-style-type: none"> <li>Проверете дали производот е вклучен.</li> <li>Проверете дали кабелот за напојување е поврзан на ѕидниот штекер.</li> <li>Проверете дали има проблем со ѕидниот штекер преку поврзување на други уреди.</li> </ul>
Телевизорот ненадејно се вклучува.	<ul style="list-style-type: none"> <li>Проверете ги поставките за контрола на напојувањето. Напојувањето може да има прекин.</li> <li>Проверете дали функцијата за <b>Автом. мирување</b> (Во зависност од моделот) / <b>Време на искл.</b> / <b>Тајмер за мирување</b> е активирана во поставките за <b>ВРЕМЕ</b>.</li> <li>Доколку нема влезен сигнал кога телевизорот е вклучен, телевизорот автоматски ќе се исклучи по 15 минути неактивност.</li> </ul>
При поврзување со PC (HDMI/DVI), се прикажува 'Нема сигнал' или 'Неважечки формат'.	<ul style="list-style-type: none"> <li>Исклучете/вклучете го телевизорот со помош на далечинскиот управувач.</li> <li>Повторно поврзете го HDMI кабелот.</li> <li>Рестартирајте го компјутерот додека телевизорот е вклучен.</li> </ul>

МАКЕДОНСКИ

## СПЕЦИФИКАЦИИ

(Во зависност од моделот)

Спецификации на мод ул за безжичен LAN (TWFM-B006D)	
Стандард	IEEE802.11a/b/g/n
Фреквентен опсег	2400 до 2483.5 MHz 5150 до 5250 MHz 5725 до 5850 MHz (За земји кои не се во ЕУ)
Излезна моќност (Макс.)	802.11a: 11 dBm 802.11b: 14 dBm 802.11g: 10.5 dBm 802.11n - 2.4GHz: 11 dBm 802.11n - 5GHz: 12.5 dBm
<ul style="list-style-type: none"> <li>Бидејќи фреквентниот канал кој се користи во земјата може да се разликува, корисникот не може да ја промени или прилагоди работната фреквенција и овој производ е поставен според регионалната табела фреквенции.</li> <li>Уредот треба да биде инсталиран и управуван на минимално растојание од 20 см помеѓу уредот и телото. Оваа фраза е во врска со општата одредба за водење сметка за корисничкото опкружување.</li> </ul>	
<h1>CE 0197!</h1>	



# РУКОВОДСТВО ПОЛЬЗОВАТЕЛЯ LED TV\*

\* В LED-телевизоре LG установлен ЖК-дисплей со светодиодной подсветкой.

Перед началом эксплуатации устройства внимательно прочтите настоящее руководство и сохраните его для будущего использования.



[www.lg.com](http://www.lg.com)

## ЛИЦЕНЗИИ

Поддерживаемые лицензии могут отличаться в зависимости от модели. Дополнительная информация о лицензиях находится по адресу [www.lg.com](http://www.lg.com).



## ПРЕДУПРЕЖДЕНИЕ О ПРОГРАММНОМ ОБЕСПЕЧЕНИИ С ОТКРЫТЫМ ИСХОДНЫМ КОДОМ

Для получения исходного кода по условиям лицензий GPL, LGPL, MPL и других лицензий с открытым исходным кодом, который содержится в данном продукте, посетите веб-сайт: <http://opensource.lge.com>.

Кроме исходного кода, для загрузки доступны все соответствующие условия лицензии, отказ от гарантий и уведомления об авторских правах.

LG Electronics также предоставляет исходный код на компакт-диске за плату, которая покрывает стоимость выполнения этой рассылки (в частности, стоимость медианосителя, пересылки и обработки) посредством запросов в LG Electronics по адресу: [opensource@lge.com](mailto:opensource@lge.com). Данное предложение действительно в течение трех (3) лет с даты приобретения изделия.

РУССКИЙ

## НАСТРОЙКА ВНЕШНЕГО УСТРОЙСТВА УПРАВЛЕНИЯ

Чтобы получить информацию о настройке внешнего устройства управления, посетите сайт [www.lg.com](http://www.lg.com).

## ПРАВИЛА ПО ТЕХНИКЕ БЕЗОПАСНОСТИ



Прежде чем пользоваться устройством, внимательно прочтите данные инструкции по технике безопасности.



### ПРЕДУПРЕЖДЕНИЕ!



- Не размещайте телевизор и пульт ДУ в следующих местах:
  - под воздействием прямых солнечных лучей;
  - в местах с повышенной влажностью, например, в ванной комнате;
  - вблизи источников тепла, например, печей, обогревателей и др.;
  - вблизи кухонных столов или увлажнителей, где на них легко может попасть пар или масло;
  - в местах, не защищенных от дождя или ветра;
  - вблизи сосудов с водой, например, ваз.

Несоблюдение указанных мер предосторожности может привести к возгоранию, поражению электрическим током, неисправности или деформации устройства.



- Не размещайте устройство в местах, где оно может подвергнуться воздействию пыли. Это может привести к пожару.

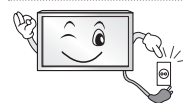

- Сетевая вилка служит для отключения устройства. Вилка должна оставаться исправной.



- Не прикасайтесь к вилке мокрыми руками. Кроме того, если шнур влажный или покрыт пылью, как следует просушите вилку или сотрите со шнура пыль. Избыточная влага может привести к поражению электрическим током.

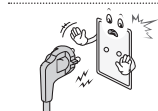

- Розетка, к которой подключается устройство, должна быть заземлена (кроме незаземляемых устройств). В противном случае, возможно поражение электрическим током или иная травма.

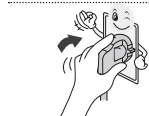

- Плотно вставляйте кабель питания в разъем. Если кабель питания вставлен неплотно, может возникнуть пожар.



- Кабель питания не должен соприкасаться с такими предметами, как нагреватели. Это может привести к пожару или поражению электрическим током.

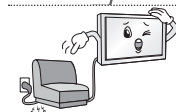

- Не следует ставить тяжелые предметы или сам телевизор на шнур питания. Это может привести к пожару или поражению электрическим током.



- Во избежание попадания дождевой воды по антенному кабелю, его следует вводить снаружи здания в помещение снизу вверх. Попадание воды внутрь устройства может привести к его повреждению и поражению электрическим током.



- При монтаже телевизора на стену следует убедиться, что телевизор не висит на кабеле питания и сигнальных кабелях. Это может стать причиной пожара или поражения электрическим током.

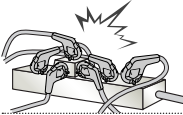

- Не подключайте слишком много электрических устройств к одной розетке на несколько потребителей. Это может привести к возгоранию по причине перегрева.

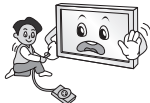

- При подключении внешних устройств следите за тем, чтобы телевизор не упал или не опрокинулся. Это может привести к нанесению вам травмы или повреждению телевизора.



- Держите влагонепроницаемый упаковочный материал и виниловую упаковку в месте, недоступном для детей. Влагопоглощающий материал может нанести вред при проглатывании. При случайном попадании материала внутрь организма, следует вызвать у пострадавшего рвоту и обратиться в ближайшее медучреждение. Кроме того, виниловая упаковка может привести к удушью. Держите ее в недоступном для детей месте.



- Не разрешайте детям забираться или держаться за телевизор. Телевизор может упасть, что может привести к тяжелым травмам.



- Утилизируйте использованные батареи должным образом и следите за тем, чтобы дети не проглотили их. Если это произошло, немедленно обратитесь за медицинской помощью.

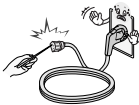

- Когда кабель питания вставлен в розетку, не вставляйте проводник (например, металлическую спицу) в другой конец кабеля. Кроме того, не прикасайтесь к другому концу кабеля питания, когда кабель вставлен в розетку. Возможно поражение электрическим током.



- Не размещайте и не храните горючие вещества около устройства. Из-за неосторожного обращения с горючими веществами может возникнуть взрыв или пожар.



- Не роняйте внутрь устройства металлические предметы (монеты, заколки для волос, спицы, куски провода и т.п.), а также легковоспламеняющиеся предметы (например, бумагу или спички). Следует внимательно следить за детьми, когда они находятся вблизи устройства. Возможно поражение электрическим током, пожар или иные травмы. Если в устройство попал посторонний предмет, отсоедините кабель питания и обратитесь в сервисный центр.



- Не распыляйте воду на устройство и не очищайте его горючими веществами (бензин или растворитель). Возможно поражение электрическим током или пожар.



- Не допускайте ударов по устройству и попадания посторонних предметов внутрь устройства, не стучите по экрану. Несоблюдение этих мер предосторожности может привести к нанесению вам травмы или повреждению устройства.



- Не прикасайтесь к устройству или антенне во время грозы. Возможно поражение электрическим током.



- Не прикасайтесь к стенной розетке в случае утечки газа. Откройте окна и проветрите помещение. Искра может вызвать пожар, и вы можете получить ожог.



- Не следует самостоятельно разбирать, ремонтировать и модифицировать устройство. Возможно поражение электрическим током или пожар. Для проверки, калибровки или ремонта устройства обращайтесь в сервисный центр.



- Если произойдет что-либо из перечисленного, немедленно отключите устройство от электросети и обратитесь в сервисный центр:
  - Устройство было подвергнуто электрическому разряду.
  - Устройство было повреждено.
  - В устройство попали посторонние предметы.
  - Из устройства шел дым или странный запах.
 Это может привести к пожару или поражению электрическим током.



- Если вы не собираетесь пользоваться устройством в течение длительного времени, отсоедините от него кабель питания. Пыль или влага, могут стать причиной утечки тока и нарушения изоляции, что может привести к пожару или поражению электрическим током.



- На устройство не должны попадать капли жидкости или брызги. Нельзя также ставить на него предметы, наполненные жидкостью (например, вазы).

- Не устанавливайте это устройство на стену, где оно может быть подвергнуто воздействию масла или масляного тумана. Это может повредить устройство и привести к его падению.



### ВНИМАНИЕ!



- Установите устройство в месте, где нет радиопомех.
- Следует обеспечить достаточное расстояние между наружной антенной и кабелем питания во избежание их соприкосновения даже в случае падения антенны. Это может привести к поражению электрическим током.



- Не устанавливайте устройство на неустойчивые полки или наклонные поверхности. Также следует избегать мест, где устройство подвергается вибрациям, или мест с неполной опорой. Несоблюдение указанных мер предосторожности может привести к тому, что устройство упадет или перевернется, что может повлечь за собой нанесение вам травмы или повреждение устройства.

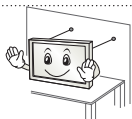

- При установке телевизора на подставку нужно предпринять меры по предотвращению его опрокидывания. При несоблюдении указанных мер предосторожности устройство может упасть, что может привести к нанесению вам травмы.

- Если требуется закрепить устройство на стене, установите стандартное VESA-крепление для монтажа на стене (дополнительные детали) на его задней панели. При установке устройства на стене с помощью настенного монтажного кронштейна (дополнительные детали) надежно закрепите его во избежание падения устройства.
- Используйте только крепления / аксессуары, рекомендованные изготовителем.



- Для установки антенны обратитесь к квалифицированному специалисту. Самостоятельная установка может привести к пожару или поражению электрическим током.

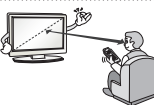

- При просмотре телевизора рекомендуется соблюдать расстояние, равное не менее 2—7 диагоналям экрана телевизора. Просмотр телевизора в течение длительного времени может привести к снижению остроты зрения.

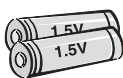

- Используйте только указанный тип батарей. Несоблюдение этого требования может привести к повреждению пульта ДУ.

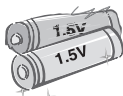

- Не используйте новые батареи вместе со старыми. Это может привести к перегреву и протечкам батарей.

- Элементы питания не должны подвергаться нагреву от прямых солнечных лучей, огня или электрических обогревателей.
- НЕ вставляйте непозаряжаемые элементы питания в зарядное устройство.



- Между пультом ДУ и датчиком не должно быть никаких предметов.



- Сигнал от пульта ДУ может быть подавлен солнечным светом или другим источником яркого света. В этом случае в комнате следует сделать свет менее ярким.

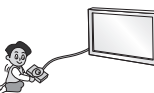

- При подключении внешних устройств, таких как игровые консоли, убедитесь в том, что подключаемые кабели имеют достаточную длину. Иначе устройство может упасть, что приведет к нанесению вам травмы или повреждению устройства.



- Не следует включать/выключать телевизор, подсоединяя или отсоединяя вилку от настенной розетки (не используйте вилку для включения). Это может стать причиной механического отказа или поражения электрическим током.



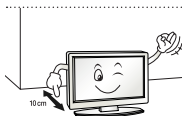

- Соблюдайте инструкции по установке, приведенные далее, чтобы предотвратить перегрев устройства:
  - Расстояние между телевизором и стеной должно быть не менее 10 см.
  - Не устанавливайте устройство в местах без вентиляции (например, на книжной полке или в серванте).
  - Не устанавливайте устройство на ковёр или подушку.
  - Убедитесь в том, что вентиляционные отверстия не закрыты скатертью или шторой.

В противном случае, может произойти возгорание.

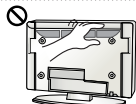

- Не прикасайтесь к вентиляционным отверстиям при просмотре телевизора в течение долгого времени, поскольку они могут сильно нагреться. Это не влияет на работу или производительность устройства.

- Периодически осматривайте кабель устройства и в случае видимого износа или повреждения выньте его из розетки и замените на кабель, рекомендованный авторизованным специалистом по обслуживанию.

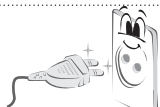

- Не допускайте скопления пыли на контактах разъемов или на розетке. Это может привести к пожару.

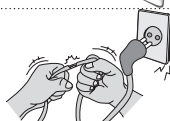

- Не допускайте физического или механического воздействия на шнур электропитания, а именно перекручивания, завязывания, перегибания шнура. Не зажимайте шнур дверью и не наступайте на него. Обращайте особое внимание на вилки, настенные розетки и точки соединения провода с устройством.



- Не нажимайте сильно на панель рукой или острым предметом (гвоздем, карандашом или ручкой). Не царапайте панель.



- Старайтесь не прикасаться к экрану и не держать на нем пальцы в течение продолжительного периода времени. Это может вызвать временные искажения на экране.



- При чистке устройства и его компонентов, сначала, отсоедините вилку шнура питания от розетки, а затем протрите устройство мягкой тканью. Применение избыточных усилий может привести к появлению царапин или обесцвечиванию поверхности. Не распыляйте воду и не протирайте устройство мокрой тканью. Никогда не пользуйтесь очистителями для стекол, автомобильными или промышленными полиролями, абразивными средствами или воском, бензолом, спиртом и т. п., которые могут повредить устройство и его панель. Несоблюдение указанных мер предосторожности может привести к возгоранию, поражению электрическим током или повреждению устройства (деформации, коррозии или поломке).

- Если устройство подключено к розетке переменного тока, оно не отключается от источника питания переменного тока, даже при выключении с помощью переключателя питания.



- Отключая прибор от электрической розетки, беритесь рукой за вилку. Отсоединение проводов внутри кабеля может привести к возгоранию.



- При перемещении устройства сначала убедитесь в том, что оно отключено от сети. Затем отсоедините кабели питания, антенные кабели и остальные подключаемые кабели. Телевизор или кабель питания могут быть повреждены, что может создать опасность возгорания или поражения электрическим током.



- Перемещение или распаковку устройства следует производить двум людям, т.к. оно тяжелое. Иначе возможно получение травмы.



- Раз в год отдавайте устройство в сервисный центр для чистки его внутренних частей. Накопившаяся пыль может привести к механическому повреждению.



- Любое обслуживание должны производить квалифицированные специалисты. Обслуживание требуется, когда устройство было повреждено каким-либо образом (поврежден кабель питания или вилка, пролита жидкость, внутрь попал посторонний предмет, устройство пострадало от дождя или влаги, устройство не работает должным образом, или его уронили).



- Если устройство кажется холодным на ощупь, при его включении возможно небольшое мерцание. Это нормальное явление, с устройством все в порядке.



- ЖК-панель — это высокотехнологичное изделие с матрицей с разрешением от 2 до 6 миллионов пикселей. На панели могут появляться мелкие черные точки и/или яркие цветные точки (красные, синие или зеленые) размером 1 ppm. Это не является неисправностью и не влияет на производительность и надежность устройства. Эта проблема также встречается в сторонних продуктах и не является поводом для обмена или денежного возмещения (денежной компенсации).



- В зависимости от места просмотра (слева/справа/сверху/снизу) яркость и цветность панели может изменяться. Это происходит ввиду особенностей строения панели. Это не связано с производительностью устройства и не является неисправностью.

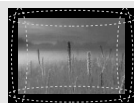

- Отображение неподвижного изображения (например, логотипа вещаемого канала, экранного меню, сцены из видеоигры) в течение длительного времени может привести к повреждению экрана и появлению остаточного изображения. Настоящая гарантия на устройство не распространяется на появление остаточного изображения. Не допускайте отображения статичного изображения в течение длительного времени (двух и более часов для ЖК-телевизоров, одного и более часов для плазменных телевизоров). Кроме того, остаточное изображение по краям экрана может появиться при просмотре изображения в формате 4:3 в течение длительного периода времени. Эта проблема также встречается в сторонних продуктах, и не является поводом для обмена или денежного возмещения.

#### • Звуки, издаваемые устройством

**Треск:** треск, который можно услышать при просмотре или выключении телевизора, вызван тепловым сжатием пластика в результате изменения температуры и влажности. Данный шум является обычным явлением при использовании продуктов, подверженных температурной деформации.

**Гудение** электрической цепи/жужжание панели: из высокоскоростной коммутационной схемы устройства может исходить тихий шум, образованный при прохождении большого тока, необходимого для работы устройства. Это зависит от устройства. Данный звук не влияет на работу и надежность продукта.

**ПРИМЕЧАНИЕ**

- Приведённые изображения и экранные меню могут отличаться от вашего телевизора.
- Экранное меню вашего телевизора может незначительно отличаться от изображенного на рисунке.
- Доступные меню и параметры могут отличаться в зависимости от используемого источника входа или модели устройства.
- Функции ТВ могут быть изменены без уведомления в дальнейшем.
- Для снижения энергопотребления выключайте телевизор в режим ожидания. Если вы не намереваетесь использовать ТВ в течение длительного времени, следует выключить его из розетки для снижения рисков и потребления энергии.
- Энергопотребление во время использования может быть значительно снижено путем уменьшения яркости и подсветки изображения на экране.

## СБОРКА И ПОДГОТОВКА К РАБОТЕ

### Распаковка

Комплект должен включать следующие элементы. В случае отсутствия аксессуаров обратитесь в магазин, в котором был куплен этот товар. Рисунки в инструкции могут отличаться от данного устройства и его элементов.

**ВНИМАНИЕ!**

- Для обеспечения безопасности и продолжительного срока службы устройства не используйте детали, не одобренные изготовителем.
- Какие-либо повреждения или ущерб, вызванные использованием деталей, не одобренных производителем, не являются гарантийным случаем.
- На экране некоторых моделей может быть ТОНКАЯ ПЛЁНКА - НЕ ОТКЛЕИВАЙТЕ ЕЁ.

**ПРИМЕЧАНИЕ**

- Комплектация устройства может отличаться в зависимости от модели.
- Спецификации продуктов или содержание данного руководства может изменяться без предварительного уведомления, ввиду модернизации функций изделия.
- Для оптимального соединения HDMI кабеля и USB-устройства должны иметь кайму толщиной не более 10 мм и шириной не более 18 мм. Если USB флэш-накопитель не входит в порт USB на вашем телевизоре - используйте удлинительный кабель с поддержкой USB 2.0.

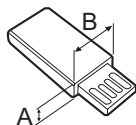
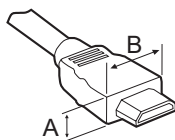

\*A ≦ 10 мм

\*B ≦ 18 мм

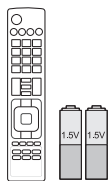

Пульт ДУ и батареи (AAA)



Руководство пользователя



Держатель для кабеля

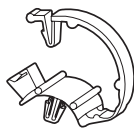

Кабельный органайзер  
2 шт.  
(только для LB57\*\*, LB58\*\*-  
ZA/ZB/ZG/ZJ)



Основание  
(только для LB49\*\*-ZH)



Основание  
(только для LB49\*\*-ZB/ZG)



Основание  
(только для LB57\*\*, LB58\*\*-  
ZA/ZB/ZG/ZJ)

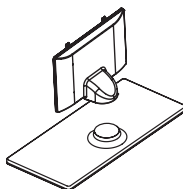

Стойка / Основание  
(только для LB58\*\*-ZM)



Кабель питания  
(только для LB57\*\*, LB58\*\*)

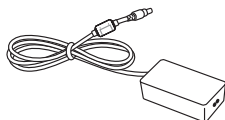

**AC-DC Adapter / Кабель питания**  
(только для LB49\*\*)



**Винты для подставки**  
2 шт., M4 x L10  
(только для 28LB49\*\*-ZH)



**Винты для подставки**  
4 шт., M4 x L14  
(только для  
39/42/47/50LB57\*\*,  
39/42/47/50/55LB58\*\*-  
ZA/ZB/ZG/ZJ,  
42/47/50/55/60LB58\*\*-ZM)



**Винты для подставки**  
2 шт., M4 x L20  
(только для 32/39LB58\*\*-  
ZM)  
4 шт., M4 x L20  
(только для 32LB57\*\*,  
32LB58\*\*-ZA/ZB/ZG/ZJ)



**Винты для подставки**  
4 шт., M4 x L20  
(только для LB58\*\*-ZM)



**Фигурная шайба настенного крепления**  
2 шт.  
(только для 42LB57\*\*,  
42LB58\*\*)



**Резинка**  
2 шт.  
(только для LB58\*\*-ZM)

## Принадлежности, приобретаемые отдельно

Отдельные элементы каталога могут быть изменены или модифицированы без уведомления. Для приобретения этих принадлежностей обратитесь к дилеру. Данные устройства работают только с совместимыми моделями. Название модели или ее конструкция может изменяться в зависимости от функциональных обновлений, решения производителя или от его политики.

<b>AN-MR500</b> Пульт ДУ Magic	<b>AN-WF500</b> Wi-Fi/Bluetooth адаптер	<b>AN-VC5**</b> Камера для видеозвонков
<b>Звуковая панель LG</b>	<b>Tag On</b>	

\* Пульт ДУ Magic и Аудиоустройство LG (беспроводное) можно использовать только с адаптером Wi-Fi/Bluetooth.

## Элементы и кнопки

Тип А: LB49\*\*-ZH, LB57\*\*,  
LB58\*\*-ZA/ZB/ZG/ZJ



Тип В: LB49\*\*-ZB/ZG



Тип С: LB58\*\*-ZM

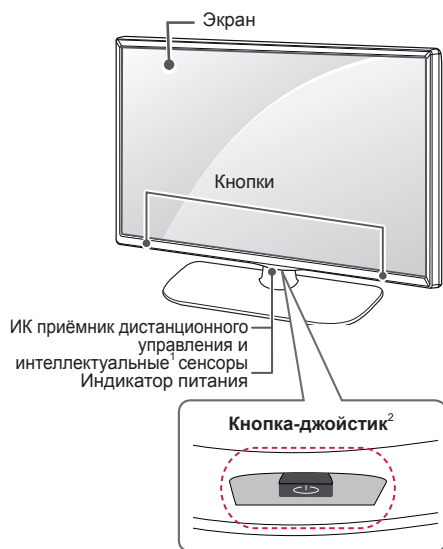

- Интеллектуальный сенсор настраивает изображение в зависимости от условий освещения.
- Кнопка-джойстик расположена под экраном ТВ.

**ПРИМЕЧАНИЕ**

- Чтобы включить или выключить индикатор питания, выберите в главном меню **УСТАНОВКИ**.

**Использование кнопки-джойстика**

Возможность легко управлять функциями телевизора с помощью кнопки-джойстика, сдвигая ее вверх, вниз, влево или вправо.

**Основные функции**

	Включение питания	Когда телевизор выключен, нажмите пальцем кнопку-джойстик один раз и отпустите ее.
	Выключение питания	Когда телевизор включен, нажмите и удерживайте пальцем кнопку-джойстик в течение нескольких секунд, затем отпустите ее. (При этом, если кнопка Menu (Меню) отображается на экране, выйти из меню можно нажатием и удерживанием кнопки-джойстика.)
	Управление громкостью	Сдвигая пальцем кнопку-джойстик влево или вправо, можно регулировать уровень громкости звука.
	Управление программами	Сдвигая пальцем кнопку-джойстик вверх или вниз, можно выбирать программы из списка сохраненных программ.

**ПРИМЕЧАНИЕ**

- Сдвигая пальцем кнопку-джойстик вверх, вниз, влево или вправо, будьте внимательны и не нажимайте на кнопку. Если нажать кнопку-джойстик, невозможно будет выполнить настройку уровня громкости и сохранить программы.

**Настройка меню**

Когда телевизор включен, нажмите кнопку-джойстик один раз.

Можно настраивать элементы меню (⏻, ⚙️, ✖️, 📶), сдвигая кнопку-джойстик вверх, вниз, влево или вправо.

		<b>ТВ выключен</b>	Выключение питания телевизора.
		<b>Настройки</b>	Переход к главному меню.
		<b>Заккрыть</b>	Закрытие окон просмотра на экране и возврат к просмотру ТВ.
		<b>Вход</b>	Изменение источника входного сигнала.



## Поднятие и перемещение

Перед поднятием и перемещением телевизора ознакомьтесь со следующими инструкциями, во избежание повреждения и для обеспечения безопасной транспортировки, независимо от типа и размера телевизора.



### ВНИМАНИЕ!

- Избегайте касания экрана, так как это может привести к его повреждению.
- Телевизор предпочтительно перемещать в оригинальной коробке или упаковочном материале.
- Перед поднятием и перемещением телевизора отключите кабель питания и все остальные кабели.
- Во избежание царапин, когда вы держите телевизор, экран должен быть направлен в сторону от вас.

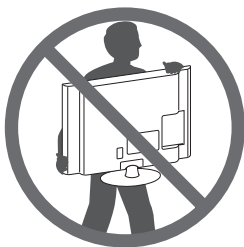

- Крепко удерживайте верхнюю и нижнюю части корпуса телевизора. Не дотрагивайтесь до прозрачной части, динамика или области решетки динамика.

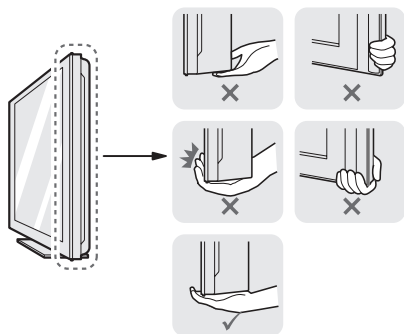

- Большой телевизор должны переносить не менее 2-х человек.
- При транспортировке телевизора в руках удерживайте его, как показано на следующем рисунке.

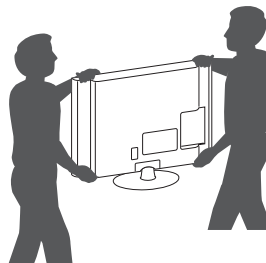

- При транспортировке не подвергайте телевизор тряске или избыточной вибрации.
- При транспортировке держите телевизор вертикально, не ставьте его на бок и не наклоняйте влево или вправо.
- Не оказывайте чрезмерного давления на каркас рамы, ведущего к ее сгибанию / деформации, так как это может привести к повреждению экрана.
- При обращении с телевизором будьте осторожны, чтобы не повредить кнопку-джойстик, выступающую из корпуса.

## Установка на столе

- 1 Поднимите и вертикально установите телевизор на столе.
  - Оставьте 10 см (минимум) зазор от стены для достаточной вентиляции.

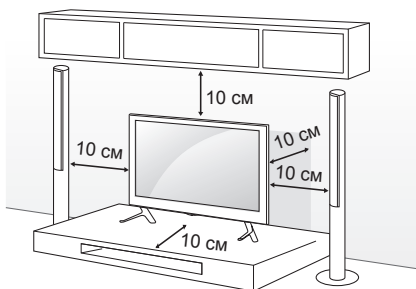

- 2 Подключите шнур питания к розетке.



### ВНИМАНИЕ!

- Не размещайте телевизор вблизи источников тепла, так как это может привести к пожару или другим повреждениям.

## Закрепление телевизора на стене

(Этот компонент доступен не для всех моделей.)

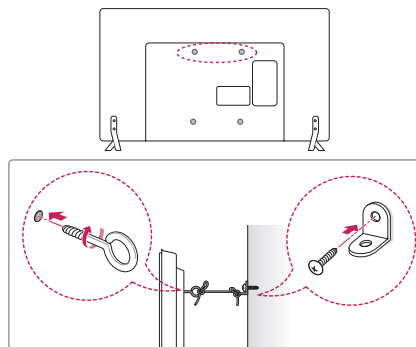

- 1 Вставьте и затяните болты с ушками или болты кронштейнов ТВ на задней панели телевизора.
  - Если в местах для болтов с ушками уже установлены другие болты, то сначала вывинтите их.
- 2 Закрепите кронштейны на стене с помощью болтов. Совместите кронштейн и болты с ушками на задней панели телевизора.
- 3 Крепким шнуром надежно привяжите болты с ушками к кронштейнам. Убедитесь в том, что шнур расположен горизонтально.



### ВНИМАНИЕ!

- Следите за тем, чтобы дети не забрались и не висели на телевизоре.



### ПРИМЕЧАНИЕ

- Используйте платформу или шкаф достаточно большой и прочный, чтобы выдержать вес устройства.
- Кронштейны, винты и шнуры не входят в комплект поставки. Дополнительные аксессуары можно приобрести у местного дилера.

## Крепление на стене

Осторожно прикрепите настенный кронштейн (приобретаемый отдельно) к задней части телевизора и прикрепите его к прочной стене перпендикулярно полу. Для монтажа телевизора на стены из других строительных материалов обращайтесь к квалифицированным специалистам. Компания LG рекомендует вызывать квалифицированного мастера для крепления телевизора к стене.

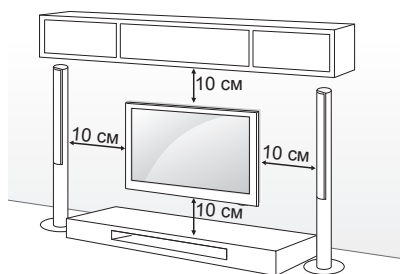

Убедитесь в том, что винты и настенный кронштейн отвечают стандартам VESA. В следующей таблице приведены стандартные габариты для комплектов настенного крепления.

### Принадлежности, приобретаемые отдельно (кронштейн для настенного крепления)

Модель	22LB49**	28LB49**
VESA (A x B)	75 x 75	100 x 100
Стандартный винт	M4 X L10	M4 X L10
Количество винтов	4	4
Кронштейн для настенного крепления	LSW140B	LSW140B
Модель	32/39LB57** 32/39LB58**	42/47/50LB57** 42/47/50/55LB58**
VESA (A x B)	200 x 200	400 x 400
Стандартный винт	M6	M6
Количество винтов	4	4
Кронштейн для настенного крепления	LSW240B MSW240	LSW440B MSW240
Модель	60LB58**	
VESA (A x B)	400 x 400	
Стандартный винт	M6	
Количество винтов	4	
Кронштейн для настенного крепления	LSW440B	

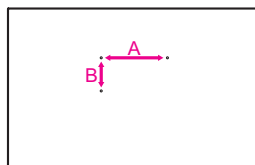

**ВНИМАНИЕ!**

- Перед перемещением и установкой телевизора отключите кабель питания. Несоблюдение этого правила может привести к поражению электрическим током.
- Установка телевизора на потолок или наклонную стену может привести к его падению и получению травмы. Следует использовать одобренный кронштейн LG для настенного крепления и обратиться к местному дилеру или квалифицированному специалисту.
- Не заворачивайте винты с избыточной силой, т.к. это может привести к повреждению телевизора и потере гарантии.
- Следует использовать винты и настенные крепления, отвечающие стандарту VESA. Гарантия не распространяется на повреждения или травмы, полученные в результате неправильного использования или использования неправильных аксессуаров.
- Длина винтов с внешней стороны задней крышки не должна превышать 8 мм. (только для LB49\*\*)

Кронштейн для стенного крепления

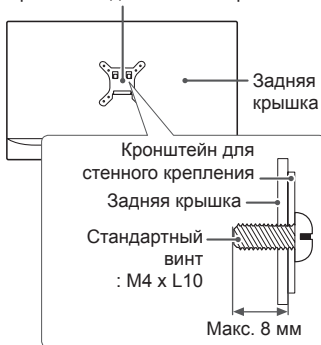
**ПРИМЕЧАНИЕ**

- Следует использовать винты, указанные в спецификации для винтов стандарта VESA.
- Комплект кронштейна для настенного крепления снабжается инструкцией по монтажу и необходимыми комплектующими.
- Настенный кронштейн является дополнительным аксессуаром. Дополнительные аксессуары можно приобрести у местного дилера.
- Длина винтов может зависеть от кронштейна для настенного крепления. Убедитесь в том, что винты имеют соответствующую длину.
- Дополнительная информация приведена в руководстве к кронштейну для настенного крепления.

**ПРИМЕЧАНИЕ**

- Только для 42LB57\*\*, 42LB58\*\*

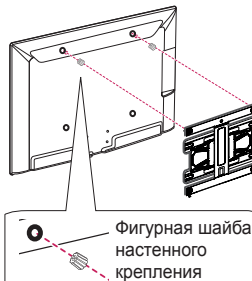

## ПУЛЬТ ДИСТАНЦИОННОГО УПРАВЛЕНИЯ (ПУЛЬТ ДУ)

Описания в данном руководстве относятся к кнопкам на пульте ДУ. Внимательно прочитайте настоящее руководство и правильно используйте пульт ДУ с телевизором. Чтобы заменить батареи, откройте крышку батарейного отсека, замените батареи (1,5 В AAA) с учётом ⊕ и ⊖, указанных на маркировке в отсеке, и закройте крышку отсека. Для извлечения батарей выполните действия по их установке в обратном порядке.

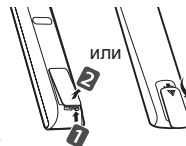

### ВНИМАНИЕ!

- Не используйте новые батареи вместе со старыми, это может вызвать повреждение пульта ДУ.
- Пульт ДУ не будет входить в комплектацию для всех рынков.

Направляйте пульт ДУ на телевизор.  
(в зависимости от модели)

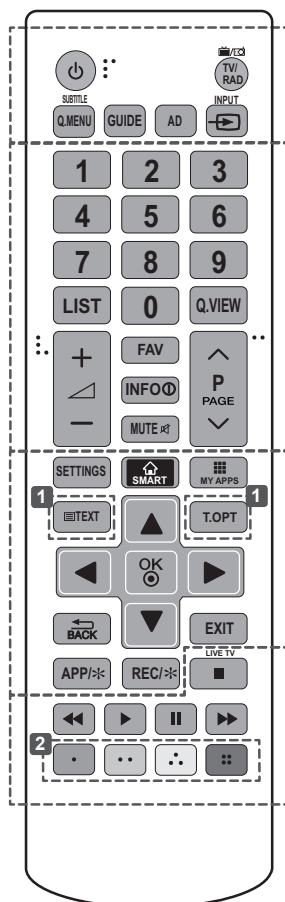

<b>TV/RAD</b>	Выбор радио-, телевизионного канала или канала DTV.
<b>SUBTITLE</b>	Повторное отображение наиболее часто используемых в цифровом режиме субтитров.
<b>Q. MENU</b>	Доступ к быстрому меню.
<b>GUIDE</b>	Показ программы передач.
<b>AD</b>	При нажатии кнопки AD включается функция звуковых описаний.
<b>INPUT</b>	Изменение источника входного сигнала.
<b>LIST</b>	Доступ к списку сохраненных программ.
<b>Q.VIEW</b>	Возврат к ранее просматриваемой программе.
<b>FAV</b>	Доступ к списку избранных каналов.
<b>INFO</b>	Отображение информации о текущей программе и экране.
<b>^ PAGE v</b>	Переход к предыдущему или следующему экрану.
<b>SETTINGS</b>	Доступ к главному меню.
<b>SMART</b>	Доступ к начальному меню Smart Home.
<b>MY APPS</b>	Отображение списка приложений.
<b>1</b> <b>ТЕЛЕТЕКСТ</b>	Эти кнопки используются для работы с телетекстом.
<b>Кнопки навигации</b> (вверх/вниз/ влево/ вправо)	Прокрутка меню или параметров.
<b>OK</b>	Выбор меню или параметров и подтверждение ввода.
<b>BACK</b>	Возврат на предыдущий уровень.
<b>EXIT</b>	Закрытие окон просмотра на экране и возврат к просмотру ТВ.
<b>APP/*</b>	Выбор нужного источника в меню MHP телевизора. (Только для Италии) (в зависимости от модели)
<b>REC/*</b>	Начало записи и отображение меню записи. (поддерживается только моделями со встроенной поддержкой стандарта Time Machine <sup>Ready</sup> )
<b>LIVE TV</b>	Возврат к ПРЯМОЙ ТРАНСЛЯЦИИ.
<b>Кнопки управления</b>	Управление контентом премиум-качества, Time Machine <sup>Ready</sup> , меню SmartShare или SIMPLINK-совместимыми устройствами (USB, SIMPLINK или Time Machine <sup>Ready</sup> ).
<b>2</b> <b>Цветные клавиши</b>	Доступ к специальным функциям некоторых меню.
	Красная, Зеленая, Желтая, Синяя

(в зависимости от модели)

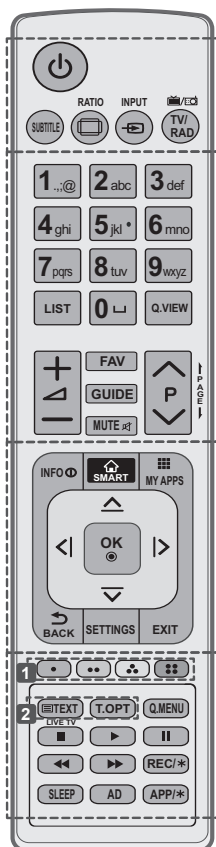

**SUBTITLE** Повторное отображение наиболее часто используемых в цифровом режиме субтитров.

**RATIO** Изменение размеров изображения.

**INPUT** Изменение источника входного сигнала.

**TV/RAD** Выбор радио-, телевизионного канала или канала DTV.

**LIST** Доступ к списку сохраненных программ.

**(Пробел)** Ввод пробела на экранной клавиатуре.

**Q.VIEW** Возврат к ранее просматриваемой программе.

**FAV** Доступ к списку избранных каналов.

**GUIDE** Показ программы передач.

**PAGE** Переход к предыдущему или следующему экрану.

**INFO** Отображение информации о текущей программе и экране.

**SMART** Доступ к начальному меню Smart Home.

**MY APPS** Отображение списка приложений.

**Кнопки навигации** (вверх/вниз/ влево/ вправо) Прокрутка меню или параметров.

**OK** Выбор меню или параметров и подтверждение ввода.

**BACK** Возврат на предыдущий уровень.

**SETTINGS** Доступ к главному меню.

**EXIT** Закрытие окон просмотра на экране и возврат к просмотру ТВ.

**1** **Цветные клавиши** Доступ к специальным функциям некоторых меню.

: Красная, : Зеленая, : Желтая, : Синяя)

**2** **Кнопки ТЕЛЕТЕКСТА** Эти кнопки используются для работы с телетекстом.

**LIVE TV** Возврат к ПРЯМОЙ ТРАНСЛЯЦИИ.

**Q. MENU** Доступ к быстрому меню.

**Кнопки управления** (■, ►, ||, ◀, ▶)

Управление контентом премиум-качества, Time Machine<sup>Ready</sup>, меню SmartShare или SIMPLINK-совместимыми устройствами (USB, SIMPLINK или Time Machine<sup>Ready</sup>).

**REC/\*** Начало записи и отображение меню записи. (поддерживается только моделями со встроенной поддержкой стандарта Time Machine<sup>Ready</sup>)

**SLEEP** Установка таймера сна.

**AD** При нажатии кнопки AD включается функция звуковых описаний.

**APP/\*** Выбор нужного источника в меню MHP телевизора. (Только для Италии) (в зависимости от модели)

## ИСПОЛЬЗОВАНИЕ РУКОВОДСТВА ПОЛЬЗОВАТЕЛЯ

Руководство пользователя облегчает доступ к подробной информации о телевизоре.

- 1 Нажмите кнопку **SMART** для доступа к **начальному** меню.
- 2 Выберите **SETTINGS** → **ПОДДЕРЖКА**.
- 3 Выберите **Руководство пользователя** и нажмите **OK**.

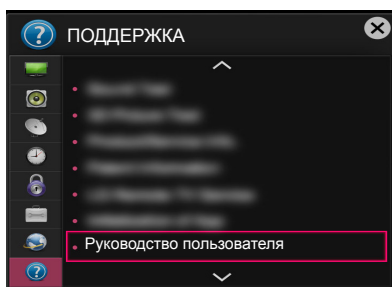

## ОБСЛУЖИВАНИЕ

### Чистка телевизора

Для сохранения превосходного качества изображения и длительного срока службы продукта необходимо регулярно чистить телевизор.



#### ВНИМАНИЕ!

- Перед очисткой телевизора выключите его пультом, отключите шнур питания и другие кабели.
- Если телевизор не используется в течение длительного времени, отключите шнур питания от розетки, чтобы избежать повреждения из-за разряда молнии или скачка напряжения.

### Экран, панель, корпус и основание

- Для удаления пыли или незначительных загрязнений используйте сухую, чистую и мягкую ткань.
- Для удаления значительных загрязнений протирайте поверхность мягкой тканью, смоченной в чистой воде или мягком растворе моющего средства. После этого сразу же протрите экран и рамку сухой тканью.



#### ВНИМАНИЕ!

- Всегда избегайте касания экрана, так как это может привести к его повреждению.
- Не нажимайте, не трите и не бейте по поверхности ногтями или острыми предметами, так как это может привести к появлению царапин на экране и искажению изображения.
- Не используйте химические вещества, так как это может привести к повреждению поверхности.
- Не наносите жидкость непосредственно на поверхность. При попадании воды внутрь корпуса телевизора существует риск возникновения пожара, поражения электрическим током и неисправности.

### Кабель питания

Регулярно очищайте шнур питания от накопившейся пыли или грязи.

## УСТРАНЕНИЕ НЕИСПРАВНОСТЕЙ

Проблема	Решение
Невозможно управлять телевизором с помощью пульта ДУ.	<ul style="list-style-type: none"> <li>Проверьте датчик ДУ на телевизоре и повторите попытку.</li> <li>Убедитесь в отсутствии препятствий между телевизором и пультом ДУ.</li> <li>Убедитесь, что батареи находятся в рабочем состоянии и правильно установлены (⊕ к ⊕, ⊖ к ⊖).</li> </ul>
Отсутствуют изображение и звук.	<ul style="list-style-type: none"> <li>Убедитесь в том, что телевизор включен.</li> <li>Убедитесь в том, что шнур питания подключен к розетке.</li> <li>Убедитесь в том, что розетка работает, подключив к ней другие устройства.</li> </ul>
Телевизор неожиданно выключается.	<ul style="list-style-type: none"> <li>Проверьте параметры управления энергопотреблением. Возможно, произошел сбой в сети электропитания.</li> <li>Проверьте, включена ли функция <b>Авт. реж. ожидания</b> (в зависимости от модели) / <b>Время выкл. / Таймер сна</b> в меню <b>ВРЕМЯ</b>.</li> <li>Если телевизионный сигнал отсутствует в течение 15 минут, телевизор выключается автоматически.</li> </ul>
При подсоединении к компьютеру (HDMI/DVI), отображается сообщение "Нет сигнала" или "Неверный формат".	<ul style="list-style-type: none"> <li>Выключение/включение телевизора с помощью пульта ДУ.</li> <li>Повторное подключение кабеля HDMI.</li> <li>Перезапустите компьютер, пока телевизор включен.</li> </ul>

## ТЕХНИЧЕСКИЕ ХАРАКТЕРИСТИКИ

(в зависимости от модели)

Спецификация модуля беспроводной ЛВС (TWFM-B006D)	
Стандартный	IEEE 802.11a/b/g/n
Диапазон частот	2400 — 2483.5 МГц 5150 — 5250 МГц 5725 — 5850 МГц (Для стран, не входящих в ЕС)
Выходная мощность (Макс.)	802.11a: 11 дБм 802.11b: 14 дБм 802.11g: 10.5 дБм 802.11n - 2.4ГГц: 11 дБм 802.11n - 5ГГц: 12.5 дБм
<ul style="list-style-type: none"> <li>Поскольку диапазон, используемый для страны, может отличаться, пользователь не может изменять и настраивать рабочую частоту. Этот продукт настроен в соответствии с таблицей частот в регионах.</li> <li>Минимальное рабочее расстояние до пользователя при установке устройства составляет 20 см. Данную инструкцию можно считать общим положением при настройке условий работы.</li> </ul>	
<h1>CE 0197 ⚠</h1>	



## SPECIFICATIONS

Product specifications may be changed without prior notice due to upgrade of product functions.

MODELS		22LB49**	
		22LB490B-ZG 22LB490U-ZG 22LB491U-ZB 22LB498U-ZG	22LB4900-ZA 22LB490B-ZH 22LB490U-ZA 22LB490U-ZH 22LB490V-ZA
Dimensions (W x H x D)	With stand (mm)	506 x 354 x 141	506 x 345 x 129
	Without stand(mm)	506 x 310 x 55.8	506 x 310 x 55.8
Weight	With stand (kg)	3.1	3.0
	Without stand (kg)	2.9	2.9
Power requirement		AC 100-240 V~ 50 / 60 Hz	AC 100-240 V~ 50 / 60 Hz
Power consumption		48 W	48 W
AC-DC Adaptor		Manufacturer : Lien Chang Model : LCAP35 Manufacturer : APD Model : DA-48F19	
MODELS		28LB49**	
		28LB490B-ZG 28LB490U-ZG 28LB491U-ZB 28LB498U-ZG	28LB4900-ZA 28LB490B-ZH 28LB490U-ZA 28LB490U-ZH 28LB490V-ZA
Dimensions (W x H x D)	With stand (mm)	638 x 430 x 175	638 x 422 x 160
	Without stand(mm)	638 x 389 x 56.8	638 x 389 x 56.8
Weight	With stand (kg)	4.6	4.4
	Without stand (kg)	4.3	4.3
Power requirement		AC 100-240 V~ 50 / 60 Hz	AC 100-240 V~ 50 / 60 Hz
Power consumption		65 W	65 W
AC-DC Adaptor		Manufacturer : Lien Chang Model : LCAP39 Manufacturer : APD Model : DA-65G19	

<b>MODELS</b>		<b>32LB57**</b>	<b>39LB57**</b>	<b>42LB57**</b>
		32LB5700-ZB 32LB5700-ZK 32LB570B-ZB 32LB570B-ZK 32LB570U-ZB 32LB570U-ZJ 32LB570U-ZK 32LB570V-ZB 32LB570V-ZF 32LB570V-ZJ 32LB570V-ZK 32LB572U-ZP 32LB572V-ZP	39LB5700-ZB 39LB5700-ZK 39LB570B-ZB 39LB570B-ZK 39LB570U-ZB 39LB570U-ZJ 39LB570U-ZK 39LB570V-ZB 39LB570V-ZF 39LB570V-ZJ 39LB570V-ZK 39LB572U-ZP 39LB572V-ZP	42LB5700-ZB 42LB5700-ZK 42LB570B-ZB 42LB570B-ZK 42LB570U-ZB 42LB570U-ZJ 42LB570U-ZK 42LB570V-ZB 42LB570V-ZF 42LB570V-ZJ 42LB570V-ZK 42LB572U-ZP 42LB572V-ZP
Dimensions (W x H x D)	With stand (mm)	732 x 481 x 207	885 x 567 x 218	961 x 610 x 218
	Without stand(mm)	732 x 431 x 55.5	885 x 524 x 55.5	961 x 567 x 55.5
Weight	With stand (kg)	6.2	8.3	9.5
	Without stand (kg)	6.0	8	9.2
Power requirement		AC 100-240 V~ 50 / 60 Hz	AC 100-240 V~ 50 / 60 Hz	AC 100-240 V~ 50 / 60 Hz
Power consumption		75 W	100 W	110 W
<b>MODELS</b>		<b>47LB57**</b>	<b>50LB57**</b>	
		47LB5700-ZB 47LB5700-ZK 47LB570B-ZB 47LB570B-ZK 47LB570U-ZB 47LB570U-ZJ 47LB570U-ZK 47LB570V-ZB 47LB570V-ZF 47LB570V-ZJ 47LB570V-ZK 47LB572U-ZP 47LB572V-ZP	50LB5700-ZB 50LB5700-ZK 50LB570B-ZB 50LB570B-ZK 50LB570U-ZB 50LB570U-ZJ 50LB570U-ZK 50LB570V-ZB 50LB570V-ZF 50LB570V-ZJ 50LB570V-ZK 50LB572U-ZP 50LB572V-ZP	
Dimensions (W x H x D)	With stand (mm)	1073 x 676 x 255	1128 x 708 x 255	
	Without stand(mm)	1073 x 629 x 55.8	1128 x 660 x 55.8	
Weight	With stand (kg)	12.7	14.2	
	Without stand (kg)	12.3	13.8	
Power requirement		AC 100-240 V~ 50 / 60 Hz	AC 100-240 V~ 50 / 60 Hz	
Power consumption		120 W	130 W	

		<b>32LB58**</b>	
		32LB580V-ZA 32LB580U-ZB 32LB580V-ZB 32LB580V-ZD 32LB5820-ZJ 32LB582B-ZJ 32LB582U-ZJ 32LB582V-ZJ 32LB582V-ZG	32LB5800-ZM 32LB580B-ZM 32LB580U-ZM 32LB580V-ZM
Dimensions (W x H x D)	With stand (mm)	732 x 481 x 207	732 x 475 x 233
	Without stand(mm)	732 x 431 x 55.5	732 x 431 x 55.5
Weight	With stand (kg)	6.2	8.1
	Without stand (kg)	6.0	6.0
Power requirement		AC 100-240 V~ 50 / 60 Hz	AC 100-240 V~ 50 / 60 Hz
Power consumption		75 W	75 W
		<b>39LB58**</b>	
		39LB580V-ZA 39LB580U-ZB 39LB580V-ZB 39LB580V-ZD 39LB5820-ZJ 39LB582B-ZJ 39LB582U-ZJ 39LB582V-ZJ 39LB582V-ZG	39LB5800-ZM 39LB580B-ZM 39LB580U-ZM 39LB580V-ZM
Dimensions (W x H x D)	With stand (mm)	885 x 567 x 218	885 x 564 x 238
	Without stand(mm)	885 x 524 x 55.5	885 x 524 x 55.5
Weight	With stand (kg)	8.3	10.4
	Without stand (kg)	8	8
Power requirement		AC 100-240 V~ 50 / 60 Hz	AC 100-240 V~ 50 / 60 Hz
Power consumption		100 W	100 W
		<b>42LB58**</b>	
		42LB580V-ZA 42LB580U-ZB 42LB580V-ZB 42LB580V-ZD 42LB5820-ZJ 42LB582B-ZJ 42LB582U-ZJ 42LB582V-ZJ 42LB582V-ZG	42LB5800-ZM 42LB580B-ZM 42LB580U-ZM 42LB580V-ZM
Dimensions (W x H x D)	With stand (mm)	961 x 610 x 218	961 x 607 x 238
	Without stand(mm)	961 x 567 x 55.5	961 x 567 x 55.5
Weight	With stand (kg)	9.5	11.7
	Without stand (kg)	9.2	9.2
Power requirement		AC 100-240 V~ 50 / 60 Hz	AC 100-240 V~ 50 / 60 Hz
Power consumption		110 W	110 W

<b>MODELS</b>		<b>47LB58**</b>	
		47LB580V-ZA 47LB580U-ZB 47LB580V-ZB 47LB580V-ZD 47LB5820-ZJ 47LB582B-ZJ 47LB582U-ZJ 47LB582V-ZJ 47LB582V-ZG	47LB5800-ZM 47LB580B-ZM 47LB580U-ZM 47LB580V-ZM
Dimensions (W x H x D)	With stand (mm)	1073 x 676 x 255	1073 x 670 x 267
	Without stand(mm)	1073 x 629 x 55.8	1073 x 629 x 55.8
Weight	With stand (kg)	12.7	14.8
	Without stand (kg)	12.3	12.3
Power requirement		AC 100-240 V~ 50 / 60 Hz	AC 100-240 V~ 50 / 60 Hz
Power consumption		120 W	120 W
<b>MODELS</b>		<b>50LB58**</b>	
		50LB580V-ZA 50LB580U-ZB 50LB580V-ZB 50LB580V-ZD 50LB5820-ZJ 50LB582B-ZJ 50LB582U-ZJ 50LB582V-ZJ 50LB582V-ZG	50LB5800-ZM 50LB580B-ZM 50LB580U-ZM 50LB580V-ZM
Dimensions (W x H x D)	With stand (mm)	1128 x 708 x 255	1128 x 703 x 267
	Without stand(mm)	1128 x 660 x 55.8	1128 x 660 x 55.8
Weight	With stand (kg)	14.2	16.3
	Without stand (kg)	13.8	13.8
Power requirement		AC 100-240 V~ 50 / 60 Hz	AC 100-240 V~ 50 / 60 Hz
Power consumption		130 W	130 W
<b>MODELS</b>		<b>55LB58**</b>	
		55LB580V-ZA 55LB580U-ZB 55LB580V-ZB 55LB580V-ZD 55LB5820-ZJ 55LB582B-ZJ 55LB582U-ZJ 55LB582V-ZJ 55LB582V-ZG	55LB5800-ZM 55LB580B-ZM 55LB580U-ZM 55LB580V-ZM
Dimensions (W x H x D)	With stand (mm)	1243 x 772 x 255	1243 x 766 x 293
	Without stand(mm)	1243 x 725 x 56.8	1243 x 725 x 56.8
Weight	With stand (kg)	18.4	21.85
	Without stand (kg)	18	18
Power requirement		AC 100-240 V~ 50 / 60 Hz	AC 100-240 V~ 50 / 60 Hz
Power consumption		140 W	140 W

<b>MODELS</b>		<b>60LB58**</b>
		60LB5800-ZM 60LB580B-ZM 60LB580U-ZM 60LB580V-ZM
Dimensions (W x H x D)	With stand (mm)	1373 x 838 x 293
	Without stand(mm)	1373 x 801 x 58.8
Weight	With stand (kg)	26.85
	Without stand (kg)	23.0
Power requirement		AC 100-240 V~ 50 / 60 Hz
Power consumption		150 W

CI Module Size (W x H x D)		100.0 mm x 55.0 mm x 5.0 mm
Environment condition	Operating Temperature	0 °C to 40 °C
	Operating Humidity	Less than 80 %
	Storage Temperature	-20 °C to 60 °C
	Storage Humidity	Less than 85 %

	Digital TV (Depending on model)	Analogue TV (Depending on model)
Television system	DVB-T(DVB-T/T2*) DVB-C DVB-S/S2*	PAL/SECAM B/G/I/D/K SECAM L/L'
Programme coverage	VHF, UHF C-Band*, Ku-Band*	VHF, UHF, CATV
Maximum number of storable programmes	DVB-S/S2 : 6,000 DVB-T/T2/C & Analogue TV : 1,500	
External antenna impedance	75 Ω	

\* Only DVB-T2/C/S2 support models.







Please contact LG First.  
If you have any inquiries or comments,  
please contact LG customer information centre.

Record the model number and serial number of the TV.

Refer to the label on the back cover and quote this information to your dealer when requiring any service.

MODEL \_\_\_\_\_

SERIAL \_\_\_\_\_



LG Customer Information Centre			
Country	LG Service ☎	Country	LG Service ☎
Österreich	0 810 144 131	Nederland	0900 543 5454
België	015 200 255	Norge	800 187 40
Luxembourg	0032 15 200255	Polska	801 54 54 54
България	07001 54 54	Portugal	808 78 54 54
Česká Rep.	810 555 810	România	031 228 3542
Danmark	8088 5758	Slovensko	0850 111 154
Suomi	0800 0 54 54	España	902 500 234
France	3220 dites LG ou tapez 54	Sverige	0770 54 54 54
Deutschland	01806-11-54-11 (0,20€ pro Anruf aus dem Festnetz der DTAG; Mobilfunk: max. 0,60€ pro Anruf)	Schweiz	0848 543 543
Ελλάδα	801 11 200 900, 210 4800 564	United Kingdom	0844 847 5454
Magyarország	06 40 54 54 54	Россия	8 800 200 7676
Éire	0818 27 6955	Eesti	800 9990
Italia	199600099	Украина	0 800 303 000
Беларусь	8 820 0071 1111	Казахстан	8 8000 805 805, 2255(GSM)
Latvija	80200201	Узбекистан	8 800 120 2222
Lietuva	880008081	Қырғызстан	8 0000 710 005

www.lg.com