

MANUEL D'UTILISATION MONITEUR DE SIGNALISATION

Veillez lire attentivement ce manuel avant de mettre en service votre produit et conservez-le afin de pouvoir vous y référer ultérieurement.

MODÈLES DE MONITEUR DE SIGNALISATION

32LS33A	42LS35A
42LS33A	47LS35A
47LS33A	55LS35A
55LS33A	
65LS33A	

SOMMAIRE

3 LICENCES

4 ASSEMBLAGE ET PRÉPARATION

- 4 Déballage
- 5 Accessoires en option
- 6 Pièces et touches
- 7 Fixation du support
- 8 Fixation des haut-parleurs
- 9 Utilisation du Récepteur IR
- 9 Position portrait
- 10 Fixation du support mural

12 TÉLÉCOMMANDE

14 ÉTABLISSEMENT DE CONNEXIONS

- 15 Connexion RGB
- 16 Connexion HDMI
- 16 Connexion du récepteur IR
- 17 Connexion à un périphérique USB
- 17 Connexion au réseau LAN

18 UTILISATION DU MONITEUR

- 18 Utilisation de la liste des sources
- 18 Ajustement du format de l'image

20 DIVERTISSEMENT

- 20 Utilisation du réseau
- 20 - Connexion à un réseau câblé
- 21 - État du réseau
- 22 Utilisation de Mes médias
- 22 - Connexion des périphériques de stockage USB
- 24 - Navigation dans les fichiers
- 27 - Lecture vidéo

- 30 - Visionnage de photos
- 32 - Écouter de la musique
- 35 - Affichage de la liste des contenus

36 PERSONNALISATION DES PARAMÈTRES

- 36 Accès aux menus principaux
- 37 - Paramètres IMAGE
- 40 - Paramètres SON
- 41 - Paramètres HEURE
- 42 - Paramètres OPTION
- 43 - Paramètres RÉSEAU

44 DÉPANNAGE

46 SPÉCIFICATIONS

62 CODES IR

63 CONTRÔLE RS-232C

- 63 Connexion du câble
- 63 Configurations RS-232C
- 63 Paramètre de communication
- 64 Liste de référence de la commande
- 66 Protocole de transmission / réception

LICENCES

Les licences prises en charge peuvent varier d'un modèle à l'autre. Pour plus d'informations sur les licences, consultez le site www.lg.com.



Les termes HDMI et High-Definition Multimedia Interface et le logo HDMI sont des marques commerciales ou des marques déposées de HDMI Licensing LLC aux Etats Unis et dans d'autres pays



À PROPOS DES VIDÉOS DIVX : DivX® est un format de vidéo numérique créé par DivX, LLC, filiale de Rovi Corporation. Votre appareil est officiellement certifié par DivX (DivX Certified®) après avoir été soumis à des tests rigoureux pour vous permettre de lire des vidéos DivX. Rendez-vous sur www.divx.com pour obtenir plus d'informations ainsi que des utilitaires permettant de convertir vos fichiers au format DivX.

À PROPOS DE LA VIDÉO À LA DEMANDE DIVX : cet appareil DivX Certified® doit être enregistré pour permettre la lecture de vidéos à la demande DivX. Pour obtenir le code d'enregistrement, accédez à la section DivX VOD (Vidéo à la demande DivX) du menu de réglage de l'appareil. Les instructions d'enregistrement sont disponibles sur le site vod.divx.com.

DivX Certified® pour la lecture de vidéos DivX® jusqu'en HD 1080p, y compris le contenu Premium.

DivX®, DivX Certified® et leurs logos respectifs sont des marques déposées de Rovi Corporation ou de ses filiales ; leur utilisation est régie par une licence.

Couverture par un ou plusieurs des brevets américains cités ci-dessous : 7 295 673, 7 460 668, 7 515 710 et 7 519 274.



Fabriqué sous licence de Dolby Laboratories. Dolby et le symbole double-D sont des marques déposées de Dolby Laboratories.

ASSEMBLAGE ET PRÉPARATION

Déballage

Vérifiez que la boîte de votre moniteur contient bien les éléments suivants. S'il manque des accessoires, contactez le revendeur auprès duquel vous avez acheté votre produit. L'aspect réel des produits et des accessoires présentés dans ce manuel peut différer de leurs illustrations.

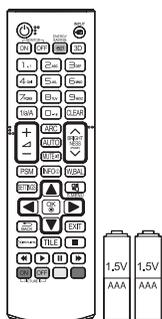

Télécommande et piles

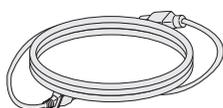

Cordon d'alimentation

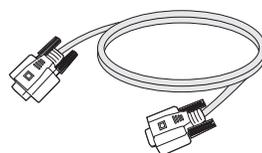

Câble signal D-Sub

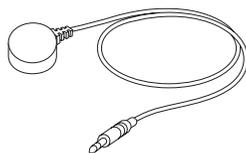

Récepteur IR



CD (Manuel d'utilisation, programme/ manuel SuperSign) /Carte



ATTENTION

- Afin d'optimiser la sécurité et la durée de vie des produits, n'utilisez pas d'éléments piratés.
- La garantie ne couvre pas les dommages ou les blessures dus à l'utilisation d'éléments piratés.



REMARQUE

- Les accessoires fournis avec le produit diffèrent en fonction du modèle choisi.
- Les caractéristiques des produits ou le contenu de ce manuel peuvent être modifiés sans avis préalable en cas de mise à jour des fonctions.

Accessoires en option

Les accessoires en option peuvent être modifiés et de nouveaux accessoires peuvent être ajoutés sans préavis, dans le but d'améliorer les performances du produit. L'aspect réel des produits et des accessoires présentés dans ce manuel peut différer des illustrations.

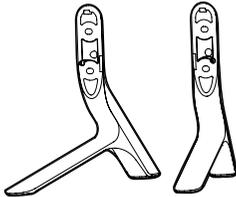

Support

ST-321T	32LS33A
ST-421T	42LS33A/ 42LS35A
ST-471T	47LS33A/ 47LS35A 55LS33A/ 55LS35A
ST-651T	65LS33A



Vis

4 mm x 0,7 mm de pas de vis x 14 mm de longueur
(rondelle élastique comprise)

Kit de support

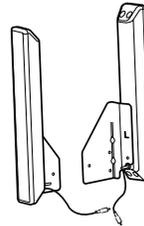

**Haut-parleur
SP-2100**



Vis

4 mm x 0,7 mm de pas de vis x 8 mm de longueur (rondelle élastique comprise)



**Support de câble/
Serre-câbles**

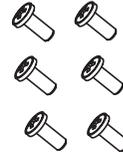

Vis

4 mm x 1,6 mm de pas de vis x 10 mm de longueur

Kit haut-parleur

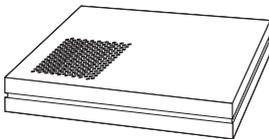

**Media Player
MP500/ MP700**



Screws



**CD(Owner's Manual)/
Cards**

Media Player kit

REMARQUE

- L'attache plastique et l'attache de câble ne sont pas disponibles dans toutes les zones ou pour tous les modèles.
- Les accessoires en option ne sont pas inclus avec tous les modèles.

Pièces et touches

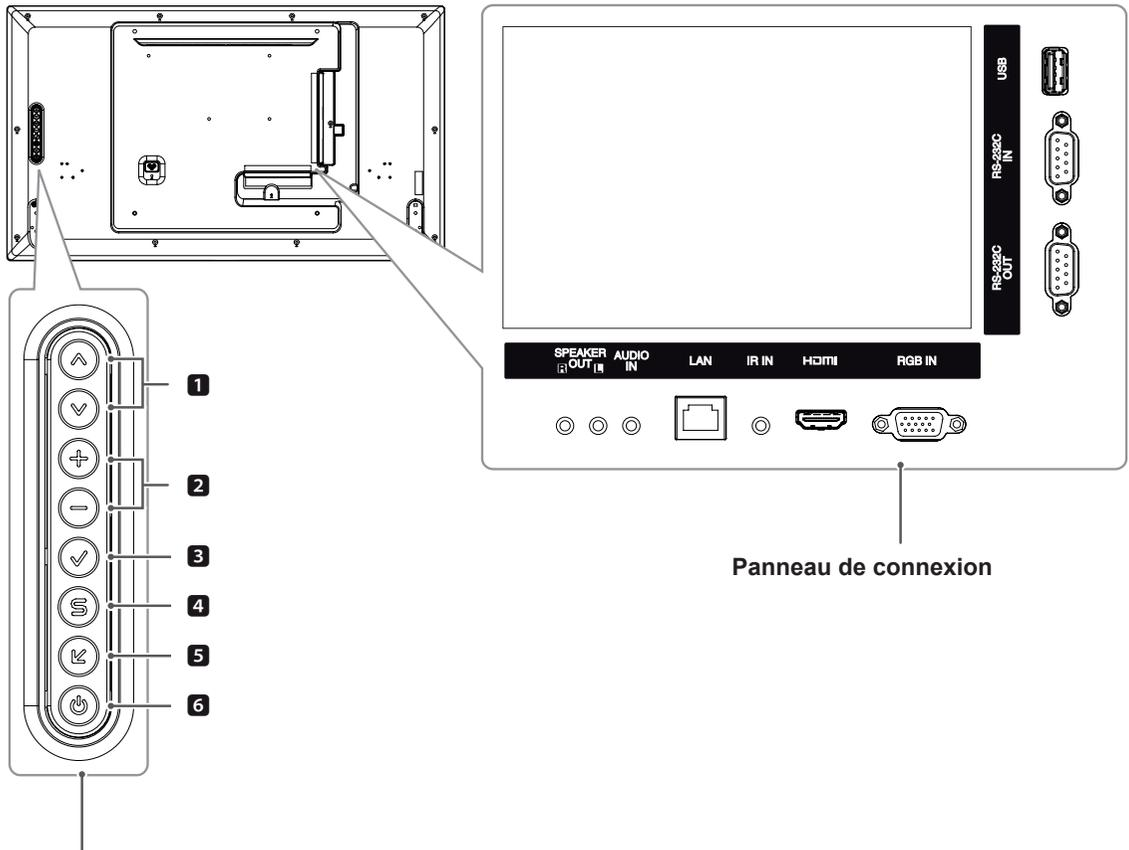

Boutons de l'écran

Panneau de connexion

N°	Description
1	Permet de faire des réglages vers le haut ou vers le bas.
2	Règle le niveau du volume.
3	Permet d'afficher le signal et le mode actuels. Appuyez sur ce bouton pour régler automatiquement l'écran (disponible uniquement en mode RGB).
4	Permet d'accéder aux menus principaux ou bien d'enregistrer votre entrée et de quitter les menus.
5	Permet de changer la source d'entrée.
6	Permet de mettre le moniteur sous/hors tension.

Fixation du support

- Uniquement sur certains modèles.

- 1 Placez un chiffon doux sur la table et posez le produit dessus, avec l'écran face vers le bas.

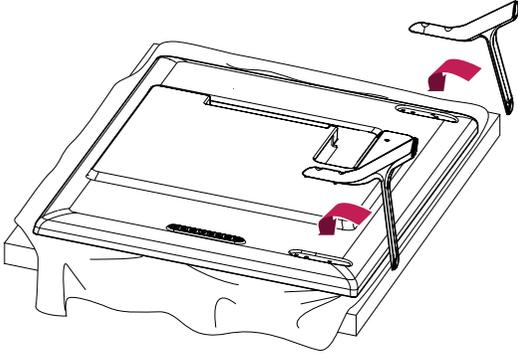

- 2 Utilisez les vis pour maintenir le support en place à l'arrière du produit, comme indiqué sur le diagramme.

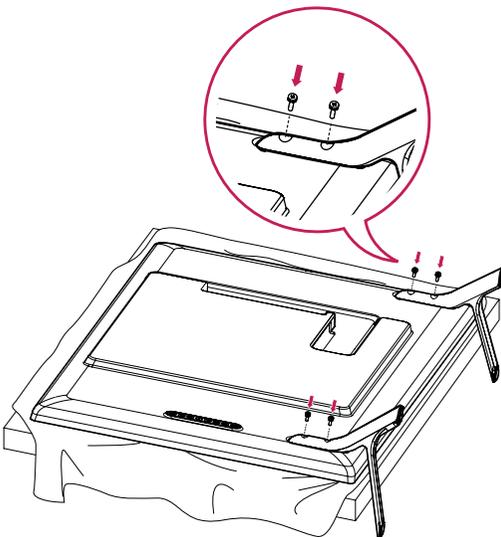

Fixation des haut-parleurs

- Uniquement sur certains modèles.

32LS33A

- 1 Connectez le câble d'entrée de signal que vous allez utiliser avant d'installer les haut-parleurs. Utilisez un serre-câbles pour ranger et fixer les câbles.

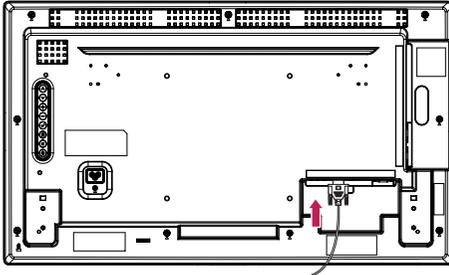

- 2 Montez les haut-parleurs à l'aide de vis, comme indiqué sur l'illustration ci-dessous. Assurez-vous que le câble d'alimentation est déconnecté.

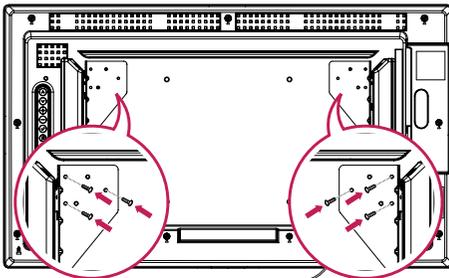

- 3 Branchez les terminaux de haut-parleur en respectant la polarité correcte.

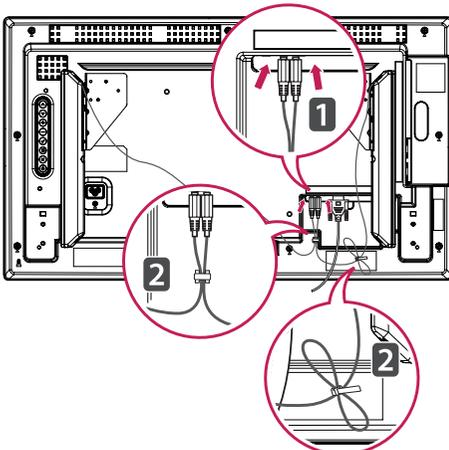

42LS33A	47LS33A	55LS33A
42LS35A	47LS35A	55LS35A
65LS33A		

- 1 Connectez le câble d'entrée de signal que vous allez utiliser avant d'installer les haut-parleurs. Utilisez un serre-câbles pour ranger et fixer les câbles.

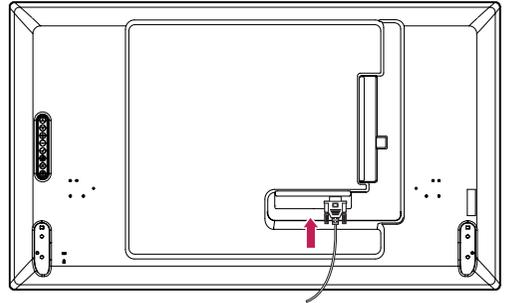

- 2 Montez les haut-parleurs à l'aide de vis, comme indiqué sur l'illustration ci-dessous. Assurez-vous que le câble d'alimentation est déconnecté.

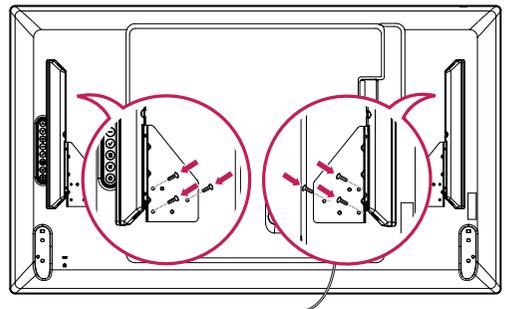

- 3 Branchez les terminaux de haut-parleur en respectant la polarité correcte.

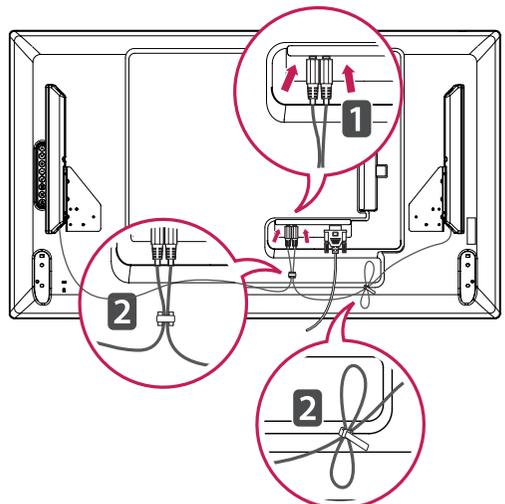

Utilisation du Récepteur IR

Permet de placer un capteur de télécommande à l'emplacement de votre choix. Le récepteur IR est constitué d'un aimant. Fixez la feuille magnétique dans la position désirée sur le produit. Vous pouvez l'aimanter au bord de l'écran.

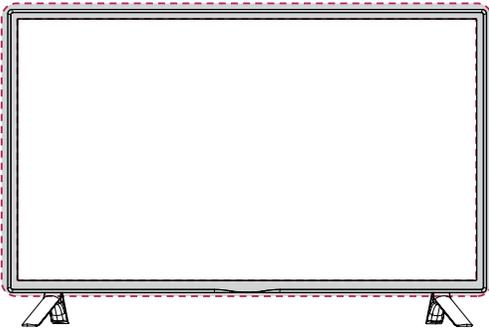

Position portrait

Pour une installation en mode Portrait, faites tourner le moniteur à 90° dans le sens contraire des aiguilles d'une montre lorsque vous regardez l'appareil de face.

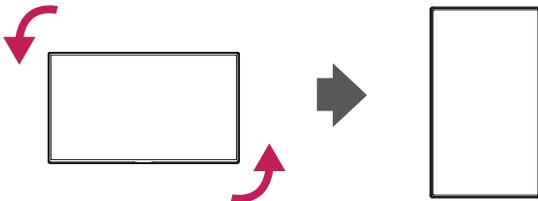

Utilisation du système de sécurité Kensington

Le connecteur du système de sécurité Kensington se situe à l'arrière du moniteur.

Pour plus d'informations sur l'installation ou l'utilisation de ce système de sécurité, consultez le manuel fourni avec ce dernier ou rendez-vous sur <http://www.kensington.com>.

Reliez le câble du système de sécurité Kensington au moniteur et à la table.

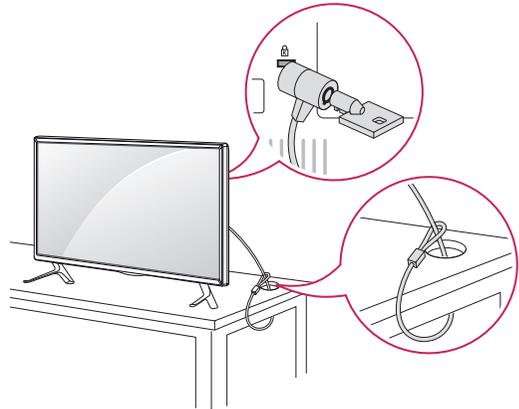

! REMARQUE

- Le système de sécurité Kensington est livré en option. Des accessoires supplémentaires sont disponibles à la vente dans la plupart des magasins d'électronique.

Fixation du support mural

Afin d'assurer la ventilation du moniteur, laissez un espace de 10 cm autour du produit.

Des instructions d'installation détaillées sont disponibles auprès de votre revendeur. Reportez-vous au Guide d'installation et de configuration du support de fixation murale (en option).

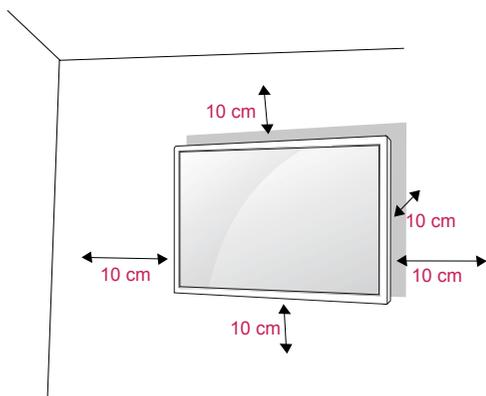

Si vous prévoyez de monter le moniteur sur un mur, fixez l'interface de montage mural (pièces en option) sur l'arrière du poste.

Si vous installez le moniteur à l'aide de l'interface de montage mural (pièces en option), assurez-vous de bien le fixer afin qu'il ne tombe pas.

- 1 Veillez à utiliser des vis et une interface de montage mural répondant aux normes VESA.
- 2 Si vous utilisez des vis plus longues que les vis standard, vous risquez d'endommager le moniteur.
- 3 Si vous utilisez des vis incorrectes, le produit risque d'être endommagé et de tomber du mur. LG Electronics n'est pas responsable de ce type de problème.
- 4 Respectez les spécifications de la norme VESA indiquées ci-dessous.
 - 785 mm ou plus
 - * Vis : 6,0 mm x 1,0 mm de pas de vis x 12 mm de longueur

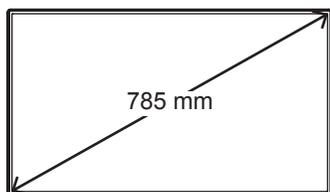

ATTENTION

- Débranchez le cordon d'alimentation avant de déplacer ou d'installer le moniteur. Vous éviterez ainsi tout risque d'électrocution.
- Si vous fixez le moniteur au plafond ou sur un mur oblique, le produit risque de tomber et de provoquer des blessures graves. Utilisez un support mural agréé par LG et contactez votre revendeur local ou une personne qualifiée.
- Ne serrez pas trop les vis afin de ne pas endommager le moniteur. Cela risquerait d'entraîner l'annulation de votre garantie.
- Utilisez des vis et supports de fixation murale répondant à la norme VESA. La garantie ne couvre pas les dommages ou les blessures dus à une mauvaise utilisation ou à l'utilisation d'accessoires non agréés.



REMARQUE

- Le kit de support mural est fourni avec un manuel d'installation, ainsi que tous les éléments nécessaires.
- Le support mural est proposé en option. Pour en savoir plus sur les accessoires en option, contactez votre revendeur.
- La longueur des vis dépend du modèle de support mural. Vérifiez leur longueur avant de procéder à l'installation.
- Pour plus d'informations, consultez les instructions fournies avec le support mural.
- La garantie ne couvre pas les dommages causés par une utilisation du produit dans un environnement excessivement poussiéreux.

Fixation du produit à un (facultatif)

(selon le modèle)

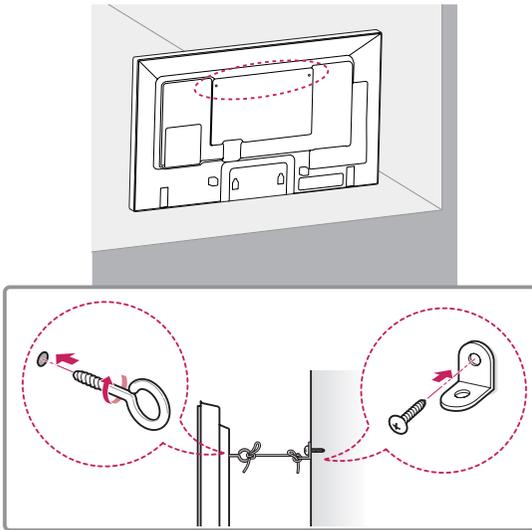

- 1 Insérez et serrez les boulons à œil, ou les supports et les boulons à l'arrière du produit.
- Si des boulons sont insérés dans les trous des boulons à œil, dévissez d'abord ces boulons.
- 2 Fixez les supports muraux avec les boulons sur le mur.
Ajustez le support mural et les boulons à œil à l'arrière du produit.
- 3 Attachez les boulons à œil et les supports muraux avec un cordon solide.
Le cordon doit rester en position horizontale par rapport à la surface plane.

ATTENTION

- Veillez à empêcher les enfants de grimper sur le produit ou de s'y suspendre.

REMARQUES

- Utilisez une plate-forme ou un meuble d'une largeur et d'une résistance suffisantes pour soutenir en toute sécurité le produit.
- Supports, boulons et cordons sont en option. Pour en savoir plus sur les accessoires en option, contactez votre revendeur.

ATTENTION

- Si un produit n'est pas placé dans un endroit suffisamment stable, il existe un risque de danger lié à la chute du produit. De nombreuses blessures (surtout envers des enfants) peuvent être évitées grâce à ces simples précautions :
 - » Utiliser des boîtiers ou supports recommandés par le fabricant du produit.
 - » Installer le produit sur des meubles capables de le supporter en toute sécurité.
 - » S'assurer que le produit ne dépasse pas du meuble.
 - » Ne pas placer le produit sur des meubles hauts (placards ou bibliothèques, par exemple) sans fixer fermement à la fois le meuble et le produit à une surface stable.
 - » Ne pas placer le produit sur du tissu ou sur tout autre matériau situé entre le produit et le meuble.
 - » Informer les enfants du danger de grimper sur un meuble pour atteindre le produit ou ses commandes.

TÉLÉCOMMANDE

Les descriptions contenues dans ce manuel font référence aux touches de la télécommande. Veuillez lire attentivement ce manuel et utiliser correctement le moniteur.

Pour changer les piles, ouvrez le couvercle et remplacez-les (modèle : 1,5 V AAA). Faites correspondre les pôles \oplus et \ominus avec les signes sur l'étiquette placée à l'intérieur du compartiment, puis refermez le couvercle.

Pour retirer les piles, inversez la procédure d'installation.



ATTENTION

- N'associez pas des piles neuves avec des piles anciennes, car cela pourrait endommager la télécommande.
- Veillez à orienter la télécommande vers le capteur situé sur le moniteur.

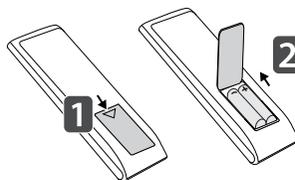

⏻ (POWER) (MARCHE)
Allume ou éteint le moniteur.

MONITOR ON
Mettez le moniteur sous tension.

MONITOR OFF
Mettez le moniteur hors tension.

Touche 1/a/A
Permet de basculer entre les touches numériques et alphabétiques.

ARC (Format)
Permet de sélectionner le mode Format de l'image.

(VOLUME)
Règle le niveau du volume.

PSM
Permet de sélectionner le mode Picture Status (État de l'image).

MUTE
Permet de couper tous les sons.

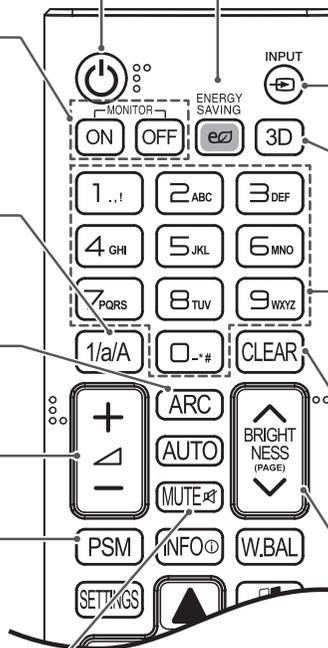

ENERGY SAVING(eo)
Permet de régler la luminosité de l'écran pour réduire la consommation électrique.

INPUT
Permet de sélectionner le mode d'entrée.

3D
Vous ne pouvez pas sélectionner cette touche.

Touches alphanumériques
Permet de saisir des caractères numériques ou alphabétiques suivant le paramètre.

CLEAR
Permet de supprimer le caractère numérique ou alphabétique saisi.

Touche BRIGHTNESS
Pour régler la luminosité, appuyez sur les touches haut et bas de la télécommande. En mode USB, le menu d'affichage à l'écran propose la fonction Page pour accéder à la liste de fichiers suivante.

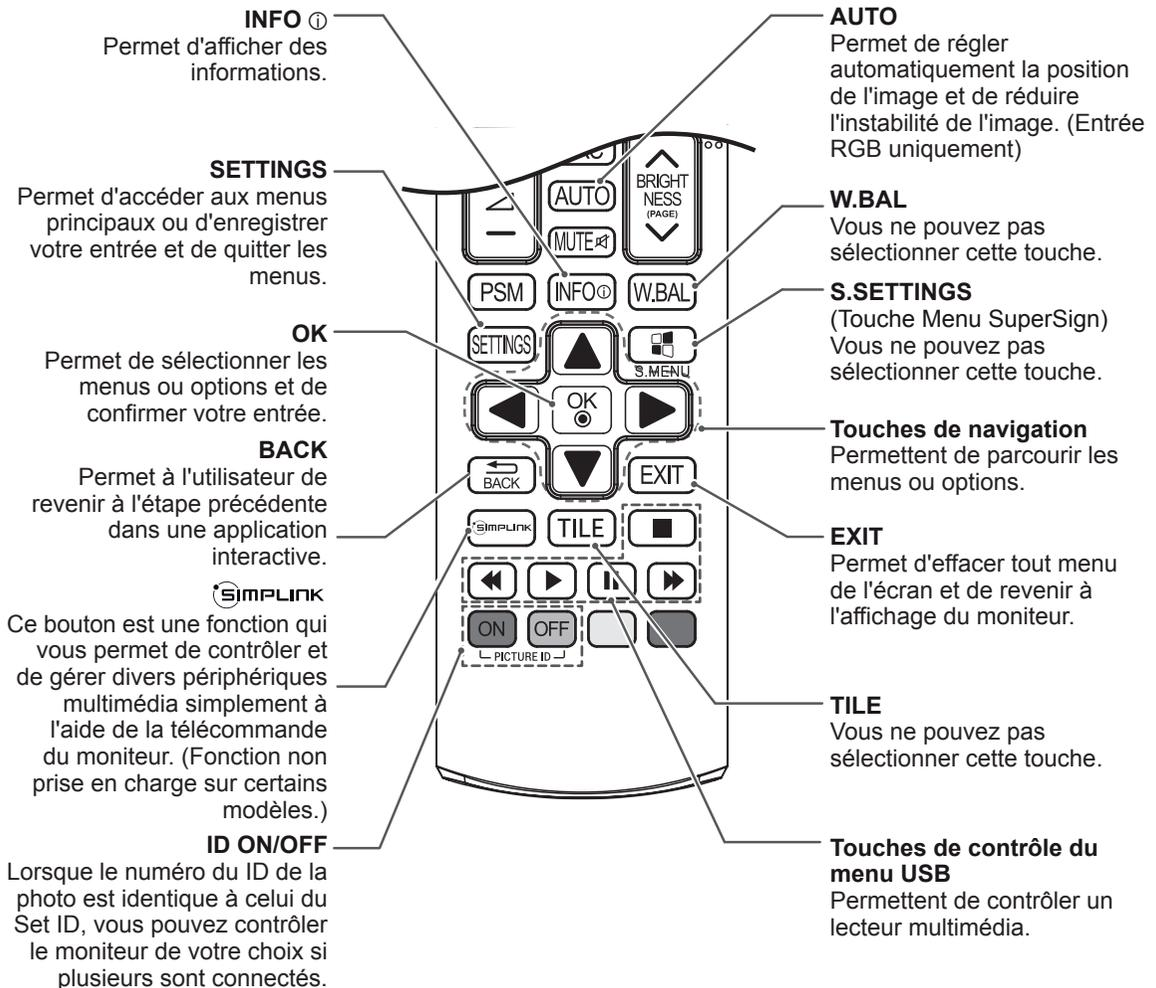
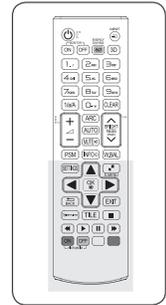

ÉTABLISSEMENT DE CONNEXIONS

Raccordez plusieurs périphériques externes aux ports du panneau arrière du moniteur.

- 1 Trouvez le périphérique externe à connecter à votre moniteur sur l'illustration suivante.
- 2 Vérifiez le type de raccordement du périphérique externe.
- 3 Reportez-vous à l'illustration appropriée et vérifiez les détails du raccordement.

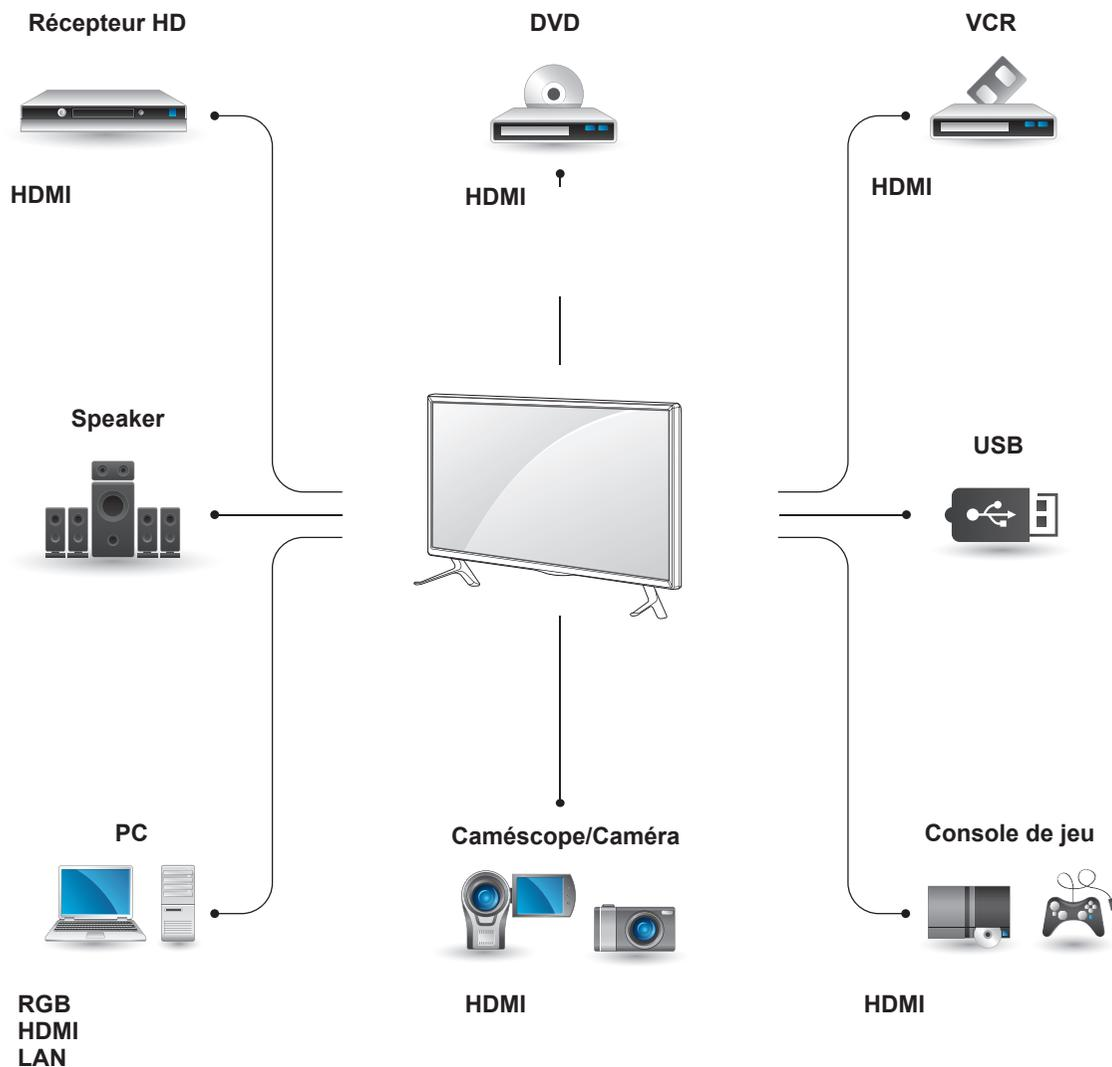

! REMARQUE

- Si vous raccordez une console de jeu au Moniteur, utilisez le câble fourni avec la console.
- Nous vous recommandons d'utiliser le haut-parleur fourni en option.

Instructions pour la connexion au PC

Votre moniteur prend en charge la fonction Plug and Play*.

* Plug and Play : fonction permettant à un PC de reconnaître un périphérique connecté et sous tension sans que l'utilisateur ait à configurer l'appareil ou à intervenir.

REMARQUE

- Pour une qualité d'image optimale, il est recommandé d'utiliser le moniteur avec une connexion HDMI.
- Utilisez un câble d'interface de signal blindé (par exemple un câble de signal D-sub 15 broches), avec noyau de ferrite pour maintenir la conformité standard du produit.
- Si vous allumez le moniteur alors qu'il a refroidi, l'écran peut présenter un scintillement. Ce phénomène est tout à fait normal.
- Des points rouges, verts ou bleus peuvent apparaître sur l'écran. Ce phénomène est tout à fait normal.
- Si vous utilisez un câble plus long que le câble de signal 15 broches D-sub fourni, il se peut que certaines images soient floues.

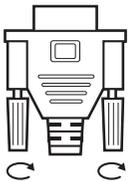
**ATTENTION**

- Branchez le câble de signal d'entrée et serrez les vis dans le sens des aiguilles d'une montre.
- N'appuyez pas de manière prolongée sur l'écran, car cela pourrait provoquer une distorsion temporaire de l'image.
- Afin d'éviter les brûlures d'écran, ne laissez pas une image fixe s'afficher de façon prolongée. Configurez si possible un écran de veille.

Connexion RGB

Transmet un signal vidéo analogique entre votre PC et le moniteur. Raccordez le PC et le moniteur avec le câble 15 broches D-sub comme illustré ci-dessous.

Sélectionnez la source d'entrée RGB.

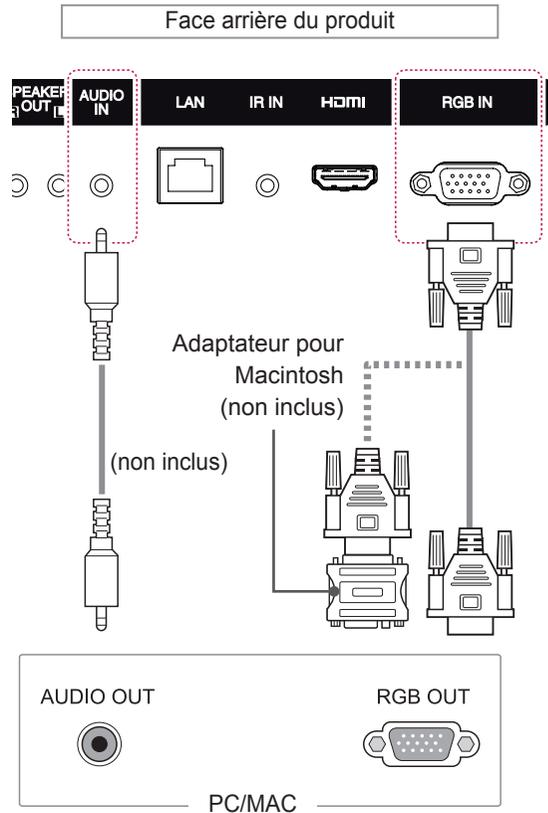
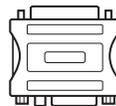
**REMARQUE**

- Utilisez l'adaptateur Macintosh standard car les autres adaptateurs sont incompatibles (système de signalisation différent).
- Certains ordinateurs Apple nécessitent un adaptateur pour être reliés à ce moniteur. Pour plus d'informations, contactez la société Apple par téléphone ou consultez son site Web.

Connexion HDMI

Permet de transmettre des signaux vidéo et audio numériques de votre PC ou d'un périphérique externe au moniteur. Connectez le PC ou le périphérique externe au moniteur à l'aide du câble HDMI comme indiqué sur les illustrations suivantes. Une fois le branchement effectué, sélectionnez l'entrée HDMI.

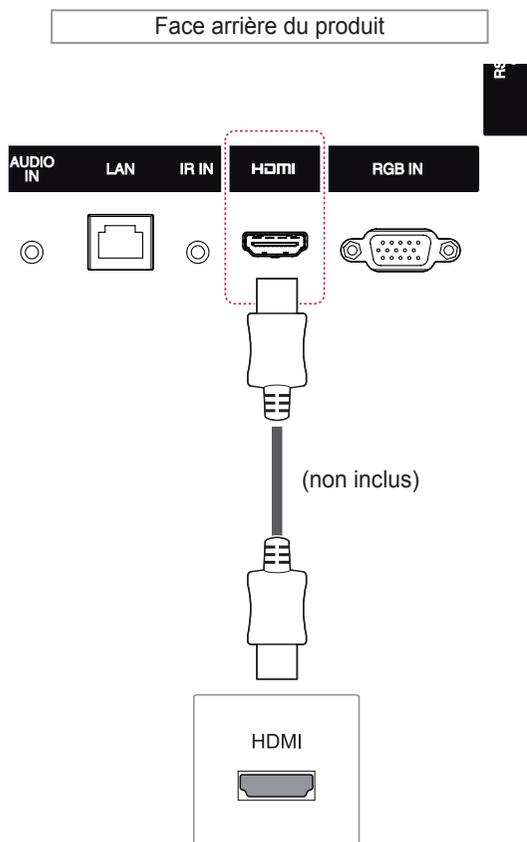

! REMARQUE

- Utilisez un câble HDMI™ haute vitesse.
- Vérifiez l'environnement PC si vous n'entendez pas le son en mode HDMI. Certains ordinateurs nécessitent que vous définissiez manuellement le mode HDMI pour la sortie audio par défaut.
- Si vous voulez utiliser le mode HDMI PC, vous devez régler votre PC/DTV sur le mode PC.
- Avec HDMI PC, un problème de compatibilité peut se produire.

Connexion du récepteur IR

Permet d'utiliser une télécommande filaire ou une extension de récepteur IR.

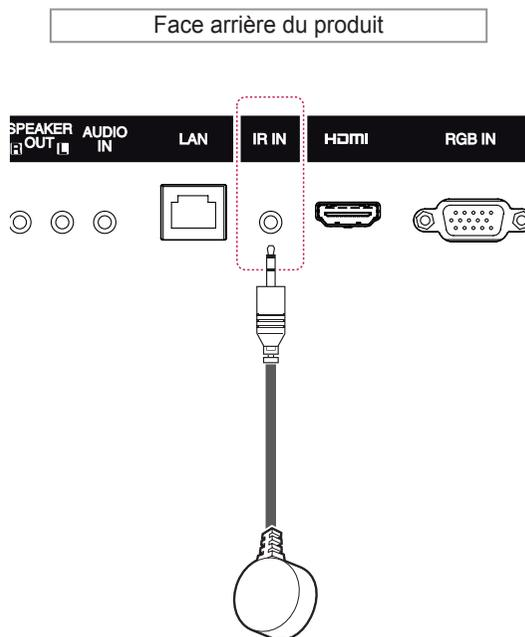

! REMARQUE

- Assurez-vous que le câble d'alimentation est déconnecté.

Connexion à un périphérique USB

Connectez un périphérique de stockage USB (comme une clé USB, un disque dur externe, un lecteur MP3 ou un lecteur de cartes mémoire USB) au moniteur et accédez au menu USB pour utiliser divers fichiers multimédias.

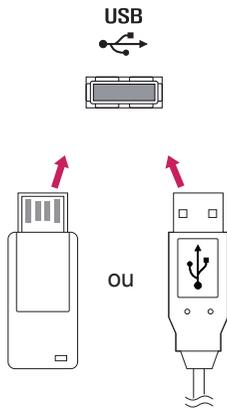

Connexion au réseau LAN

A Utilisation d'un routeur (Concentrateur de commutation)

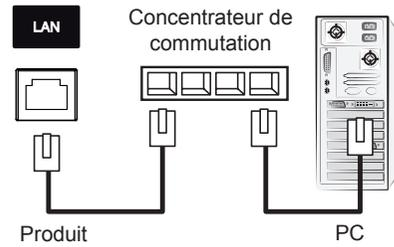

B Utilisation d'Internet.

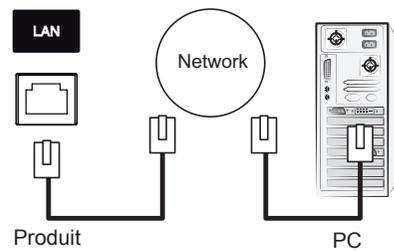

UTILISATION DU MONITEUR

Utilisation de la liste des sources

- 1 Appuyez sur **INPUT** pour accéder à la liste des sources d'entrée.
- 2 Appuyez sur les touches de navigation pour accéder à l'une des sources d'entrée et appuyez sur **OK**.

Source d'entrée	Description
RGB	Permet de visionner l'affichage d'un PC sur l'écran.
HDMI	Permet de regarder les données d'un PC, d'un DVD, d'un décodeur numérique ou d'autres appareils HD.
USB	Permet de diffuser le fichier multimédia sauvegardé sur le périphérique USB.

Ajustement du format de l'image

Redimensionnez l'image pour la voir à sa taille optimale en appuyant sur **ARC** lorsque vous regardez l'écran.

Format de l'image \ MODE	RGB	HDMI	
	PC	DTV	PC
16:9	o	o	o
Signal original	x	o	x
Format original	x	o	x
4:3	o	o	o
Zoom	x	o	x
Zoom cinéma	x	o	x



REMARQUE

- Vous pouvez également modifier la taille de l'image en accédant aux menus principaux.
- Le mode Signal original s'active lorsque le signal vidéo est doté d'une résolution supérieure ou égale à 720p.



ATTENTION

- Si une image fixe reste affichée de façon prolongée, elle laisse sur l'écran une empreinte définitive. On parle alors de brûlure d'écran ou d'image rémanente, phénomène qui n'est pas couvert par la garantie.
- Lorsque vous ne vous servez pas de votre moniteur, assurez-vous de l'éteindre ou d'installer un économiseur d'écran depuis le PC afin d'éviter l'apparition d'image rémanente.
- Si le format de l'image reste longtemps réglé sur 4:3, une brûlure d'écran peut apparaître sur les parties noires de l'écran.

- **16:9** : Cette sélection vous permet d'ajuster l'image horizontalement, en proportion linéaire, pour qu'elle occupe la totalité de l'écran (utile pour visionner des DVD au format 4:3).

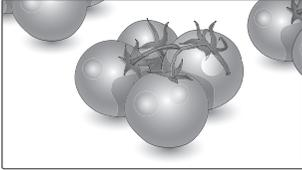

- **4:3** : Cette sélection vous permet de voir une image dans son format 4:3 original, des barres noires apparaissant sur la gauche et la droite de l'écran.

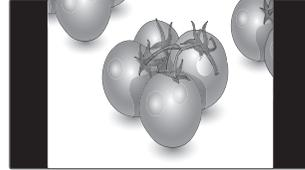

- **Signal original** : la sélection suivante vous permet d'obtenir une qualité d'image optimale sans perte de l'image d'origine en haute résolution.
Remarque : s'il y a du bruit dans l'image d'origine, vous pouvez le voir sur le bord.

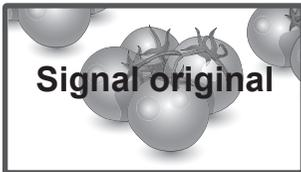

- **Zoom** : Cette sélection vous permet de voir l'image sans aucune altération, celle-ci remplissant tout l'écran. Toutefois, le haut et le bas de l'image sont rognés.

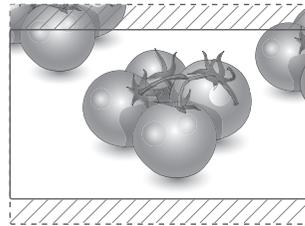

- **Format original** : Selon le signal d'entrée, le format de l'image est défini sur 4:3 ou 16:9.

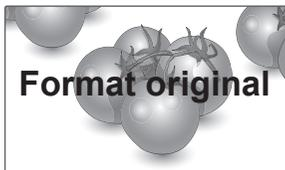

- **Zoom cinéma** : Choisissez Cinema Zoom si vous souhaitez agrandir l'image dans des proportions correctes.
Remarque : quand vous agrandissez ou réduisez l'image, celle-ci peut être déformée.

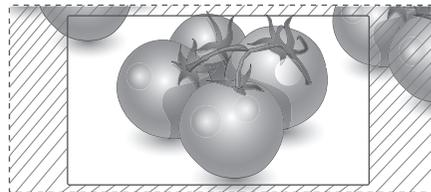

DIVERTISSEMENT

Utilisation du réseau

Connexion à un réseau câblé

Reliez l'écran à un réseau local (LAN) via le port LAN comme illustré ci-dessous et paramétrez les fonctions réseau.

Prend uniquement en charge la connexion au réseau câblé.

Après avoir réalisé la connexion physique, un nombre restreint de réseaux locaux peuvent nécessiter le réglage des paramètres réseau d'affichage. Pour la plupart des réseaux locaux, l'affichage se réalisera automatiquement sans aucun réglage.

Pour des informations détaillées, contactez votre fournisseur Internet ou consultez le manuel du routeur.

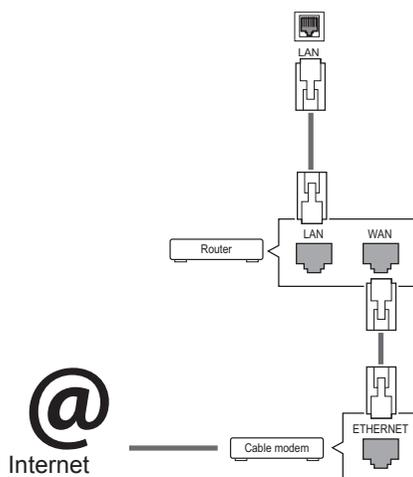

⚠ ATTENTION

- Ne connectez pas un câble de téléphone modulaire au port LAN.
- Comme il y a plusieurs méthodes de connexion, suivez les conseils de votre opérateur téléphonique ou de votre fournisseur de services Internet.

Pour définir les paramètres réseau : (Même si l'écran a déjà été connecté automatiquement, l'exécution d'un deuxième paramétrage ne pose pas de problème),

- 1 Appuyez sur **SETTINGS** pour accéder aux menus principaux.
- 2 Appuyez sur les touches Navigation pour accéder à **RÉSEAU** et appuyez sur **OK**.
- 3 Appuyez sur les touches Navigation pour sélectionner **Configuration du réseau** et appuyez sur **OK**.
- 4 Si vous avez déjà défini le Paramètre réseau, sélectionnez **Resetting (Réinitialisation)**. Les nouveaux paramètres de connexion réinitialisent les paramètres réseau actuels.
- 5 Sélectionnez **Config auto adresse IP** ou **Configuration manuel adresse IP**.
 - Si vous sélectionnez **Configuration manuel adresse IP**, appuyez sur les boutons Navigation et Number (Numéro). Les adresses IP doivent être saisies manuellement.
 - **Config auto adresse IP** : Choisissez cette option si un serveur DHCP (Routeur) est présent sur le réseau local (LAN) via la connexion câblée, une adresse IP sera automatiquement allouée à l'écran. Si vous utilisez un routeur ou un modem large bande possédant une fonction serveur DHCP (Dynamic Host Configuration Protocol), l'adresse IP sera automatiquement déterminée.
- 6 Lorsque vous avez terminé, appuyez sur **EXIT (SORTIE)**.

⚠ ATTENTION

- Le menu de paramétrage du réseau ne sera disponible qu'une fois l'écran connecté au réseau physique.
- Comme il y a plusieurs méthodes de connexion, suivez les conseils de votre opérateur téléphonique ou de votre fournisseur de services Internet.

! REMARQUE

- Si vous souhaitez accéder à Internet directement sur votre écran, la connexion Internet doit être activée.
- Si vous ne pouvez pas accéder à Internet, vérifiez l'état du réseau à partir d'un PC branché sur votre réseau.
- Quand vous utilisez **Paramètre réseau**, vérifiez le câble LAN ou vérifiez si le protocole DHCP du routeur est activé.
- Si vous n'avez pas terminé les paramètres réseau, il se peut que celui-ci ne fonctionne pas correctement.

Conseils pour les Paramètres réseau

- Utilisez un câble LAN standard avec cet écran. Cat5 ou supérieur avec un connecteur RJ45.
- La réinitialisation du modem ou du routeur peut permettre de résoudre de nombreux problèmes de connexion réseau pendant la configuration. Après avoir connecté l'écran au réseau local, éteignez rapidement et/ou déconnectez le câble d'alimentation du routeur du réseau local ou le modem câble. Ensuite, allumez et/ou rebranchez le câble d'alimentation.
- Selon votre fournisseur de services Internet (FSI), le nombre de périphériques pouvant recevoir le service Internet peut être limité par les conditions générales de service applicables. Pour plus d'informations, contactez votre FSI.
- LG décline toute responsabilité en cas de dysfonctionnement de l'écran et/ou des fonctions de connexion à Internet en raison d'erreurs/de dysfonctionnements de communication associés à votre connexion Internet, ou à un autre équipement connecté.
- LG n'est pas responsable des problèmes de connexion Internet.
- Si la vitesse de connexion réseau n'est pas suffisante pour contenu auquel vous souhaitez accéder, il se peut que les résultats ne correspondent pas à vos attentes.
- Il est possible que certaines opérations de connexion Internet soient impossibles en raison de certaines restrictions définies par votre fournisseur de services Internet (FSI).
- Vous êtes responsable des frais facturés par votre fournisseur de services Internet, y compris, des frais de connexion.

- Si vous utilisez une connexion filaire vers cet écran, un port 10 Base-T ou 100 Base-TX LAN est requis. Si votre fournisseur de services Internet ne vous permet pas d'utiliser une connexion de ce type, vous ne pourrez pas connecter l'écran.
- Un modem DSL est requis pour utiliser le service DSL et un modem câble est requis pour utiliser le service modem câble. Selon le mode d'accès et le contrat d'abonnement de votre FSI, vous risquez de ne pas pouvoir utiliser la fonction de connexion Internet de cet écran. Il se peut également que vous soyez limité dans le nombre de matériels branchés simultanément. (Si votre FSI limite l'abonnement à un matériel, vous ne pourrez pas connecter cet écran en même temps qu'un PC.)
- L'utilisation d'un « routeur » peut ne pas être autorisée ou son utilisation peut être limitée selon les politiques et restrictions de votre FSI. Pour plus d'informations, contactez directement votre FSI.

État du réseau

- 1 Appuyez sur **SETTINGS** pour accéder aux menus principaux.
- 2 Appuyez sur les touches Navigation pour accéder à **RÉSEAU** et appuyez sur **OK**.
- 3 Appuyez sur les touches Navigation pour sélectionner **État du réseau**.
- 4 Appuyez sur **OK** pour vérifier l'état du réseau.
- 5 Lorsque vous avez terminé, appuyez sur **EXIT (SORTIE)**.

Option	Description
Réglage	Permet de revenir au menu Paramètre réseau.
Test	Teste l'état actuel du réseau une fois le paramétrage effectué.
Fermer	Permet de revenir au menu précédent.

Utilisation de Mes médias

Connexion des périphériques de stockage USB

Connectez des périphériques de stockage USB (comme une clé USB ou un disque dur externe) à l'écran grâce aux fonctionnalités multimédia. Connectez une clé USB ou un lecteur de carte mémoire USB à l'écran, comme illustré ci-dessous. L'écran Mes médias apparaît.

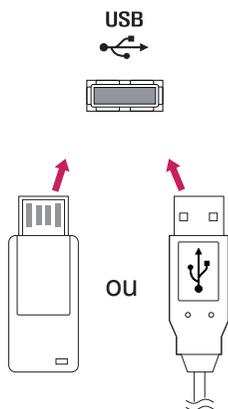

Conseils pour l'utilisation de périphériques de stockage USB

- Seuls les périphériques de stockage USB sont reconnus.
- Si un périphérique de stockage USB est connecté via un concentrateur USB, il n'est pas reconnaissable.
- Un périphérique de stockage USB utilisant un programme de reconnaissance automatique peut ne pas être reconnu.
- Un périphérique de stockage USB qui utilise son propre pilote peut ne pas être reconnu.
- La vitesse de reconnaissance d'un périphérique de stockage USB peut varier pour chaque périphérique.
- Veuillez ne pas éteindre l'écran ni débrancher le périphérique USB lorsque le périphérique de stockage USB connecté fonctionne. Lorsque ce périphérique est retiré ou débranché de manière soudaine, les fichiers stockés ou le périphérique de stockage USB peuvent s'endommager.
- Veuillez ne pas connecter le périphérique de stockage USB qui a fait l'objet d'une manœuvre incorrecte sur le PC. Ce périphérique peut entraîner un dysfonctionnement du produit ou empêcher la lecture. Utilisez exclusivement un périphérique de stockage USB contenant des fichiers audio, image ou vidéo normaux.
- Utilisez seulement un périphérique de stockage USB qui a été formaté sous le système de fichiers FAT32, NTFS fourni avec le système d'exploitation Windows. Si un périphérique de stockage est formaté comme un programme utilitaire non pris en charge par Windows, il peut ne pas être reconnu.
- Veuillez raccorder l'alimentation à un périphérique de stockage USB (plus de 0,5 A) nécessitant une alimentation externe. Autrement, le périphérique risque de ne pas être reconnu.
- Le périphérique de stockage USB doit être raccordé avec son câble d'origine.
- Certains périphériques de stockage USB peuvent ne pas être pris en charge ni fonctionner correctement.
- La méthode d'alignement des fichiers du périphérique de stockage USB est semblable à celle de Windows XP et les noms de fichiers peuvent reconnaître jusqu'à 100 caractères anglais.



ATTENTION

- Quand le menu EMF (Mes médias) est activé, vous ne devez ni éteindre l'écran, ni retirer un périphérique de stockage USB : vous pourriez perdre des fichiers ou endommager le périphérique de stockage USB.
- Sauvegardez régulièrement vos fichiers enregistrés sur un périphérique de stockage USB, car vous risquez de perdre ou d'endommager les fichiers, ce qui n'est peut-être pas couvert par la garantie.

- Veillez à sauvegarder les fichiers importants car les données stockées sur un périphérique de stockage USB peuvent s'endommager. Nous ne pourrions pas être tenus responsables d'une perte de données.
- Si le disque dur USB ne dispose pas d'une source d'alimentation externe, il pourrait ne pas être détecté. Vous devez donc veiller à raccorder la source d'alimentation externe.
 - Veuillez utiliser un adaptateur secteur pour une source d'alimentation externe. Nous ne garantissons pas un câble USB utilisé comme source d'alimentation externe.
- Si votre périphérique de stockage USB comporte plusieurs partitions ou si vous utilisez un lecteur multiscarte USB, vous pouvez utiliser jusqu'à 4 partitions ou périphériques de stockage USB.
- Si un périphérique de stockage USB est connecté à un lecteur multiscarte USB, ses données de volume peuvent ne pas être détectées.
- Si le périphérique de stockage USB ne fonctionne pas correctement, déconnectez-le et reconnectez-le.
- La vitesse de détection d'un périphérique de stockage USB diffère d'un périphérique à l'autre.
- Si le périphérique USB est connecté en mode veille, un disque dur spécifique sera chargé automatiquement à la mise sous tension de l'écran.
- La capacité maximale recommandée est de 1 To ou moins pour un disque dur externe USB et de 32 Go ou moins pour une mémoire USB.
- Un périphérique dépassant la capacité recommandée risque de ne pas fonctionner correctement.
- Si le disque dur externe USB avec fonction d'« Économie d'énergie » ne fonctionne pas, éteignez le disque dur puis rallumez-le pour qu'il fonctionne correctement.
- Les périphériques de stockage USB antérieurs à la norme USB 2.0 sont également pris en charge. Cependant, ils risquent de ne pas fonctionner correctement dans l'option Vidéo.
- Un maximum de 999 dossiers ou fichiers peuvent être reconnus dans un dossier.
- Nous vous recommandons d'utiliser un périphérique et un câble USB certifiés. Un périphérique USB standard pourrait ne pas être détecté ni lu.
- Seule une clé USB peut être utilisée pour lire les fichiers distribués et stockés par SuperSign Manager. Il est impossible de lire ces fichiers à partir d'un disque dur USB ou d'un lecteur multiscarte.
- Seul un périphérique formaté sous FAT 32 peut être utilisé pour lire les fichiers distribués et stockés par SuperSign Manager.
- Il est possible qu'un périphérique de stockage USB 3.0 ne fonctionne pas.

Navigation dans les fichiers

Parcourez les fichiers enregistrés sur un périphérique de stockage USB.

- 1 Appuyez sur **SETTINGS (PARAMÈTRES)** pour accéder au menu principal.
- 2 Appuyez sur le bouton de recherche pour naviguer jusqu'à **MY MEDIA (MES MÉDIAS)** et appuyez sur **OK**.
- 3 Appuyez sur le bouton de recherche pour accéder à la liste de **Vidéo**, la liste de **Photo** ou la liste de **Musique** qui **Liste des contenus**, puis appuyez sur **OK**.

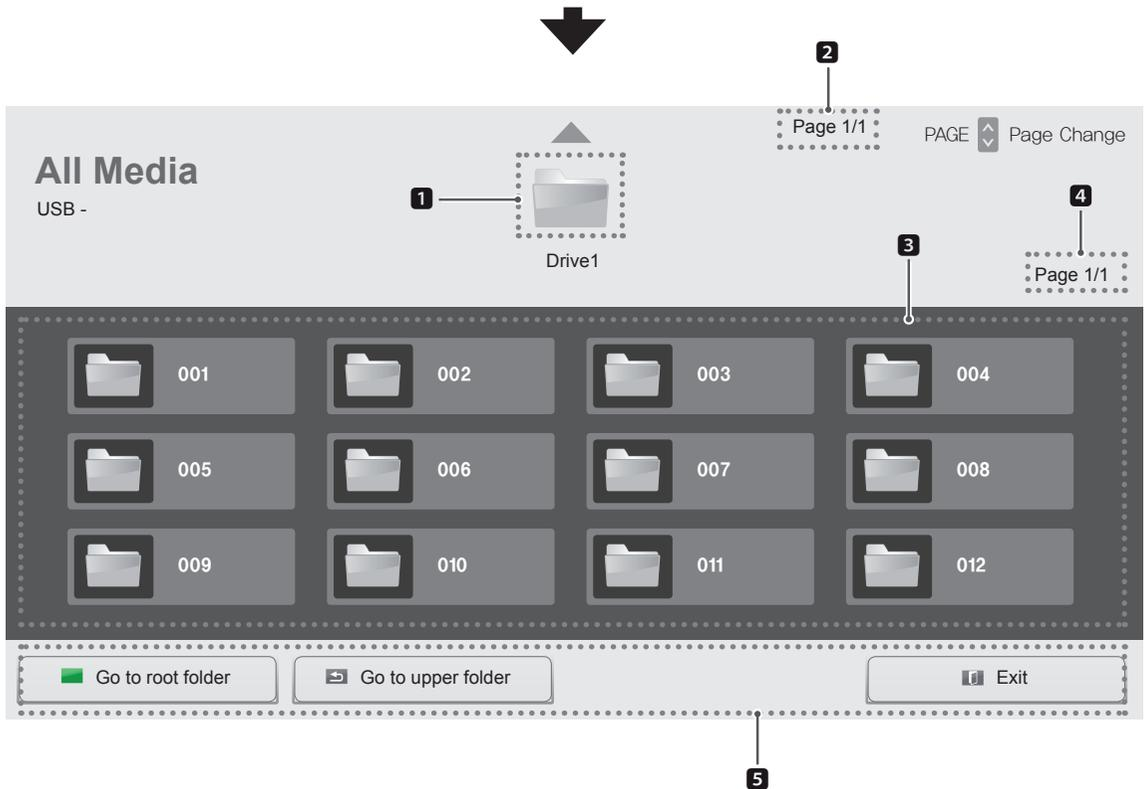
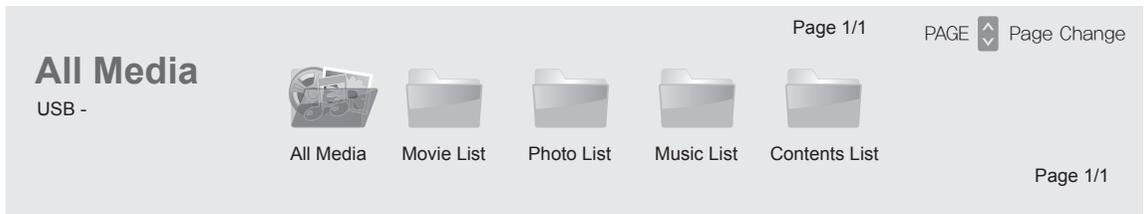

N°	Description
1	Permet de revenir au niveau précédent
2	Permet de revenir à l'écran d'accueil de Mes médias
3	Permet de revenir à l'écran précédent 1
4	Permet de quitter Mes médias 3
5	Bouton de la télécommande

Format de fichier pris en charge

Type	Format de fichier pris en charge			
Vidéo		Codec	Médias conteneurs	Profil
	Vidéo	MPEG1 / MPEG2	DAT, MPG, MPEG, DVD, TS, TP	1080P @ 30 fps
		MPEG4 (DivX 3.11, DivX 4, DivX 5, DivX 6, Xvid 1.01, Xvid 1.02, Xvid 1.03, Xvid 1.10-beta1/2)	AVI, DIVX, MP4, MKV, TS, TRP	1080P @ 30 fps
		H.264	AVI, MP4, MKV, TS, TRP, TP	1080P @ 60 fps
	Audio	MP3	MP3	8 kbps à 320 kbps(Bit rate) 16 kHz à 48 kHz(Sample rate)
		AC3	AC3	32 kbps à 640 kbps(Bit rate) 32 kHz, 44.1 kHz, 48 kHz(Sample rate)
		MPEG	MP3	32 kbps à 448 kbps(Bit rate) 16 kHz à 48 kHz(Sample rate)
		AAC, HEAAC	MP4	8 kHz à 48 kHz(Sample rate)
		LPCM	AIF, WAV	64 kbps à 1.5 Mbps(Bit rate) 8 kHz à 48 kHz(Sample rate)
	Débit binaire : de 32 Kbits/s à 320 Kbits/s (MP3) Format de sous-titres externe : *.smi/* .srt/* .sub(MicroDVD,Subviewer1.0/2.0)/*.ass/* .ssa/* .txt(TMPlayer)/*.psb(PowerDivX) Format de sous-titres interne : XSUB uniquement (Format de sous-titres utilisé dans les fichiers DivX6)			

Type	Format de fichier pris en charge
Photo	<p>JPEG Base : 64 x 64 à 15360 x 8640 Progressive : 64 x 64 à 1920 x 1440 PNG Interlace : 1200 x 800 BMP 9600 x 6400</p> <ul style="list-style-type: none"> • Les fichiers non pris en charge sont affichés sous la forme d'une icône prédéfinie.
Musique	<p>MP3 Débit binaire : 8 kbps à 320 kbps</p> <ul style="list-style-type: none"> • Taux d'échantillonnage MPEG1/2 Layer3 : 16 kHz à 48 kHz
Contenu (avec SuperSign Manager)	<p>Extensions de fichier : *.cts/ *.cse Vidéo Extensions de fichier: *.mpg/*.mpeg/*.dat/*.ts/*.trp/*.tp/*.mp4/*.mkv/*.avi/*.avi(motion JPEG)/*.mp4(motion JPEG)/*.mkv(motion JPEG) Formats vidéo: MPEG1, MPEG2, MPEG4,H.264, DivX 3.11, DivX 4, DivX 5, DivX 6, Xvid 1.00,Xvid 1.01, Xvid 1.02, Xvid 1.03,Xvid 1.10-beta1/2, JPEG Formats audio: MP3, Dolby Digital, LPCM, AAC, HE-AAC</p>

Lecture vidéo

Permet de lire les fichiers vidéo enregistrés sur le périphérique de stockage USB.

- 1 Appuyez sur **SETTINGS (PARAMÈTRES)** pour accéder au menu principal.
- 2 Appuyez sur les touches de navigation pour accéder à **MES MÉDIAS** et appuyez sur **OK**.
- 3 Appuyez sur les touches de navigation pour accéder à **Vidéo** et appuyez sur **OK**.
- 4 Appuyez sur les touches de navigation pour accéder au dossier qui vous intéresse, puis appuyez sur **OK**.
- 5 Appuyez sur les touches de navigation pour accéder au fichier qui vous intéresse, puis appuyez sur **OK**.

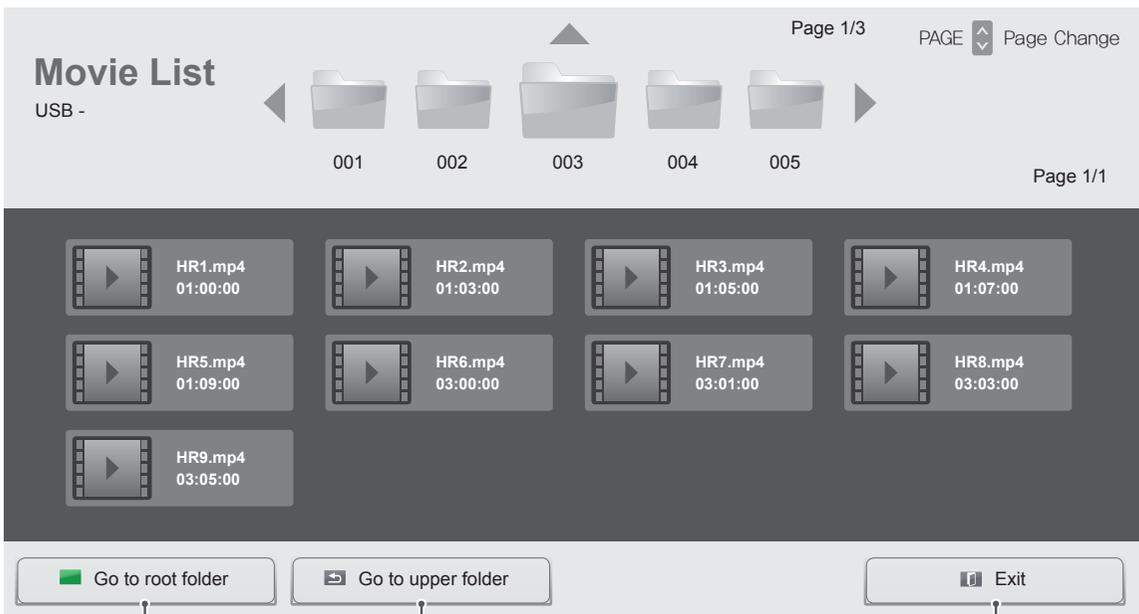

Permet de revenir à l'écran d'accueil de Mes médias.

Permet de revenir à l'écran précédent.

Permet de quitter Mes médias.

- 6 Pendant la lecture de la vidéo, appuyez sur **OK** pour accéder aux paramètres suivants.

Sélectionne le moment souhaité et lance la lecture.



Distant bouton	Description
	Arrête la lecture
	Lit une vidéo
	Interrompt ou arrête la lecture
	Recherche en arrière dans un fichier
	Recherche en avant dans un fichier
	Permet de régler la luminosité de l'écran pour économiser l'énergie.
SETTINGS	Affiche le menu Option.
	Permet de masquer le menu sur le plein écran.
BACK	
EXIT	Retourne à Vidéo .
	Passe à des points spécifiques d'un fichier en cours de lecture. L'heure d'un point spécifique s'affiche sur la barre d'état. Sur certains fichiers, cette option peut ne pas fonctionner correctement.

Conseils pour la lecture des fichiers vidéo

- Il est possible que certains sous-titres personnalisés ne fonctionnent pas correctement.
- Certains caractères spéciaux ne sont pas pris en charge dans les sous-titres.
- Les balises HTML ne sont pas prises en charge dans les sous-titres.
- Les sous-titres réalisés dans d'autres langues que celles prises en charge ne sont pas disponibles.
- L'écran peut avoir des interruptions temporaires (arrêt d'image, lecture plus rapide, etc.) quand la langue audio est modifiée.
- Il est possible qu'un fichier vidéo endommagé ne soit pas lu correctement, ou que certaines fonctions du lecteur ne soient pas utilisables.
- Il est possible que des fichiers vidéo réalisés avec certains encodeurs ne soient pas lus correctement.
- Si la structure vidéo et audio du fichier enregistré n'est pas entrelacée, un signal audio ou vidéo est émis.
- Les vidéos HD sont prises en charge, en fonction de l'image, avec un maximum de 1920x1080@25/30P ou 1280x720@50/60P.
- Les vidéos dont la résolution est supérieure à 1920X1080@25/30P ou 1280x720@50/60P risquent de ne pas fonctionner correctement, en fonction de l'image.
- Les fichiers vidéo différents des types et formats spécifiés risquent de ne pas fonctionner correctement.
- Le débit binaire maximum d'un fichier vidéo lisible est de 20 Mbit/s. (Motion JPEG uniquement : 10 Mbit/s)
- Nous ne garantissons pas la lecture correcte des profils codés de niveau 4.1 ou supérieur en H.264/AVC.
- Le codec audio DTS n'est pas pris en charge.
- La lecture des fichiers vidéo supérieurs à 30 Go n'est pas prise en charge.
- Le fichier vidéo DivX et son sous-titre doivent être situés dans le même dossier.
- Le fichier vidéo et son sous-titre doivent avoir le même nom pour pouvoir être lus.
- La lecture vidéo via une connexion USB qui ne prend pas en charge la haute vitesse risque de ne pas fonctionner correctement.
- Les fichiers codés avec GMC (Global Motion Compensation) risquent de ne pas être lus.

Options vidéo

- 1 Appuyez sur **SETTINGS** pour accéder aux menus contextuels.
- 2 Appuyez sur les touches Navigation pour accéder à **Définir les options de lecture vidéo**, **Définir les options vidéo** ou **Définir les options audio** et appuyez sur **OK**.

REMARQUE

- Les paramètres modifiés dans **Vidéo** n'affectent pas les éléments **Photo** ou **Musique**. Par conséquent, ils ne sont pas affectés par les modifications apportées à **Photo** ou **Musique**.
- Les paramètres modifiés dans **Photo** et **Musique**, en revanche, s'affectent les uns les autres.
- Quand vous relancez la lecture du fichier vidéo après l'avoir arrêtée, vous pouvez reprendre la lecture en cours.

Menu	Description
Position	Modifie la position du sous-titre vers le haut ou vers le bas pendant la lecture de la vidéo.
Taille	Sélectionne la taille désirée du sous-titre pendant la lecture de la vidéo.
Répéter	Active/désactive la fonction Répéter lors de la lecture de la vidéo. Quand elle est activée, le fichier situé dans le dossier est lu plusieurs fois. Même quand la fonction Répéter est désactivée, la lecture peut être exécutée si le nom du fichier est similaire au précédent.

REMARQUE

- Seulement 10 000 blocs synchro peuvent être pris en charge dans le fichier de sous-titre.
- Lors de la lecture d'une vidéo, vous pouvez régler la Taille image en appuyant sur le bouton **ARC**.
- Les sous-titres dans votre langue sont uniquement pris en charge quand le menu OSD est également dans cette langue.
- Les options de page de codes peuvent être désactivées en fonction de la langue des fichiers de sous-titre.
- Sélectionnez la page de codes appropriée pour les fichiers de sous-titre.

Sélectionnez **Définir les options de lecture vidéo** pour accéder aux menus suivants :

Menu	Description
Taille image	Sélectionne le format d'image souhaité pendant la lecture de la vidéo.
Langue audio	Permet de changer le Language Group (groupe langue) de l'audio pendant la lecture de la vidéo. Les fichiers disposant d'une seule piste audio ne peuvent pas être sélectionnés.
Langue des sous-titre	Active/désactive le sous-titre.
Vulgarité	Activée pour le sous-titre SMI et la langue peut être sélectionnée dans le sous-titre.
Page de codes	La police peut être sélectionnée pour le sous-titre. Quand elle est définie par défaut, la police utilisée est la même que celle du menu général.
Synchro	Règle la synchronisation du sous-titre de -10 s à +10 s par étape de 0,5 s pendant la lecture de la vidéo.

Pour plus d'informations sur le menu **Définir les options vidéo**, reportez-vous à la section **PERSONNALISER LES PARAMÈTRES**. Voir p.37

Pour plus d'informations sur le menu **Définir les options audio**, reportez-vous à la section **PERSONNALISER LES PARAMÈTRES**. Voir p.40

Visionnage de photos

Visionnez des fichiers image enregistrés sur le périphérique de stockage USB.

- 1 Appuyez sur **SETTINGS (PARAMÈTRES)** pour accéder au menu principal.
- 2 Appuyez sur les touches de navigation pour accéder à **MES MÉDIAS** et appuyez sur **OK**.
- 3 Appuyez sur les touches de navigation pour accéder à **Photo** et appuyez sur **OK**.
- 4 Appuyez sur les touches de navigation pour accéder au dossier qui vous intéresse, puis appuyez sur **OK**.
- 5 Appuyez sur les touches de navigation pour accéder au fichier qui vous intéresse, puis appuyez sur **OK**.

Photo List
USB -

Page 1/3 PAGE Page Change

001 002 003 004 005

Page 1/1

HR1.jpg 01/23/2014	HR2.jpg 01/23/2014	HR3.jpg 01/23/2014	HR4.jpg 01/23/2014
HR5.jpg 02/21/2014	HR6.jpg 02/21/2014	HR7.jpg 02/21/2014	HR8.jpg 02/21/2014
HR9.jpg 02/21/2014			

Go to root folder Go to upper folder Exit

Permet de revenir à l'écran d'accueil de Mes médias.

Permet de revenir à l'écran précédent.

Permet de quitter Mes médias.

6 Lorsque vous visionnez des photos, vous pouvez accéder aux paramètres suivants.



Option	Description
Diaporama	Démarre ou arrête un diaporama avec les photos sélectionnées. En l'absence de photos sélectionnées, toutes les photos enregistrées dans le dossier actuel s'affichent en diaporama. Pour régler la vitesse du diaporama, sélectionnez Option .
BGM	Active ou désactive la musique de fond. Pour définir le dossier de musique de fond, sélectionnez Option . Vous pouvez modifier les options via le bouton SETTINGS de la télécommande.
	Fait pivoter les photos dans le sens des aiguilles d'une montre (90°, 180°, 270°, 360°). REMARQUE <ul style="list-style-type: none"> La taille de photo prise en charge est limitée. Vous ne pouvez pas faire pivoter une photo si la résolution de la largeur qui pivote dépasse la taille de résolution prise en charge.
	Agrandit la photo de 100 %, 200 % ou 400 %. REMARQUE <ul style="list-style-type: none"> Les photos dont la résolution est inférieure à 100 x 100 ne peuvent pas être agrandies.
	Permet de régler la luminosité de l'écran pour économiser l'énergie.
Option	Affiche le menu Option.
Masquer	Permet de masquer la fenêtre des options.
Sortie	Revient vers Photo .

Options Photo

- 1 Appuyez sur **SETTINGS** pour afficher les menus **Option**.
- 2 Appuyez sur les touches de navigation pour accéder à **Définir les options de visualisation des photos**, **Définir les options vidéo**, ou **Définir les options audio** et appuyez sur **OK**.

Sélectionnez **Définir les options de visualisation des photos** pour accéder aux menus suivants :

Menu	Description
Diaporama	Permet de sélectionner la vitesse du diaporama. (Options : Rapide, Moyen ou Lent.)
BGM	Permet de sélectionner un dossier de musique pour la musique de fond.

REMARQUE

- Les paramètres d'option qui ont été modifiés dans **Vidéo** n'affectent pas les options **Photo** et **Musique**.
- Le paramètre d'option qui a été modifié dans les options **Photo** et **Musique** est changé à l'identique dans **Photo** et **Musique** mais pas dans **Vidéo**.

Pour plus d'informations sur le menu **Définir les options vidéo**, reportez-vous à la section **PERSONNALISER LES PARAMÈTRES**. Voir p.37

Pour plus d'informations sur le menu **Définir les options audio**, reportez-vous à la section **PERSONNALISER LES PARAMÈTRES**. Voir p.40

Écouter de la musique

Permet de lire les fichiers audio enregistrés sur le périphérique de stockage USB.

- 1 Appuyez sur **SETTINGS (PARAMÈTRES)** pour accéder au menu principal.
- 2 Appuyez sur les touches de navigation pour accéder à **MES MÉDIAS** et appuyez sur **OK**.
- 3 Appuyez sur les touches de navigation pour accéder à **Musique** et appuyez sur **OK**.
- 4 Appuyez sur les touches de navigation pour accéder au dossier qui vous intéresse, puis appuyez sur **OK**.
- 5 Appuyez sur les touches de navigation pour accéder au fichier qui vous intéresse, puis appuyez sur **OK**.

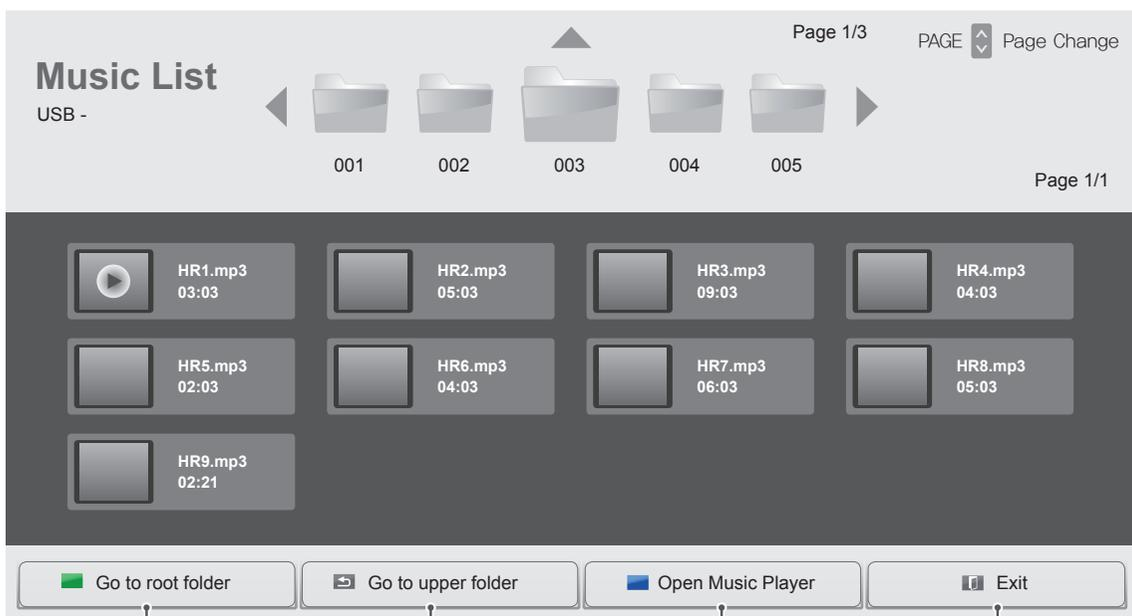

Permet de revenir à l'écran d'accueil de Mes médias.

Permet de revenir à l'écran précédent.

Permet d'ouvrir la fenêtre des paramètres audio. Cette fonction est active pendant la lecture uniquement.

Permet de quitter Mes médias.

- 6 Pendant la lecture d'un fichier audio, appuyez sur OK ou sur le bouton bleu (■) pour accéder aux paramètres suivants.

Sélectionne le moment souhaité et lance la lecture.

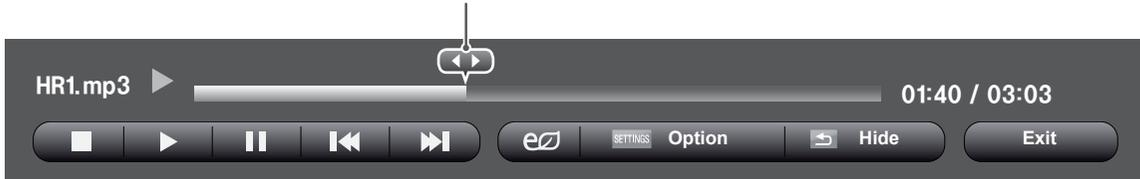

Distant bouton	Description
■	Interrompt la lecture du fichier et affiche la liste de musique .
▶	Permet de lire un fichier musical.
⏸	Met en pause ou reprend la lecture
◀◀	Revient au fichier précédent
▶▶	Passe au fichier suivant
e	Permet de régler la luminosité de l'écran pour économiser l'énergie.
SETTINGS	Permet d'afficher le menu Option .
↶ BACK	Permet de masquer la fenêtre des options. Pour afficher les options, appuyez sur OK .
EXIT	Permet de retourner à Musique .
◀ ou ▶	Passe à des points spécifiques d'un fichier en cours de lecture. L'heure d'un point spécifique s'affiche sur la barre d'état. Sur certains fichiers, cette option peut ne pas fonctionner correctement.

Astuces pour lire des fichiers audio

- Ce modèle ne prend pas en charge les fichiers MP3 avec repère ID3.

**REMARQUE**

- Un fichier musical endommagé ou corrompu ne peut pas être lu et sa durée s'affiche sous la forme 00:00.
- Un fichier musical qui a été téléchargé sur un service payant avec une protection des droits d'auteur ne démarre pas mais affiche une durée qui contient des informations inappropriées.
- Si vous appuyez sur les boutons OK, , l'économiseur d'écran est stoppé.
- Les boutons LECTURE () , Pause () , ,  de la télécommande sont également disponibles dans ce mode.
- Vous pouvez utiliser le bouton  pour sélectionner la musique suivante et le bouton  pour sélectionner la musique précédente.

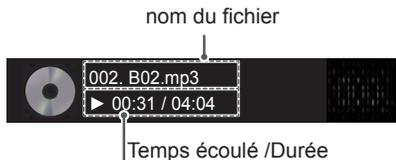
**Options musicales**

- 1 Appuyez sur **SETTINGS** pour accéder aux menus **contextuels**.
- 2 Appuyez sur les touches Navigation pour accéder à **Set Audio Play. (Définir les options de lecture audio)**, ou **Set Audio. (Définir les options audio)**, et appuyez sur **OK**.

**REMARQUE**

- Les paramètres d'option modifiés dans **Vidéo** n'affectent pas les options **Photo** et **Musique**.
- Le paramètre d'option dans **Photo** et **Musique** est modifié à l'identique dans **Photo** et **Musique** mais pas dans **Vidéo**.

Quand vous sélectionnez Set Audio Play. (Définir les options de lecture audio),

Menu	Description
Répéter	Permet de répéter la lecture du fichier audio.
Random (Aléatoire)	Permet de lire aléatoirement des pistes audio.

Pour plus d'informations sur le menu Définir les options audio , reportez-vous à la section PERSONNALISER LES PARAMÈTRES. Voir p.40

Affichage de la liste des contenus

Permet de lire les fichiers enregistrés à l'aide de l'option **Export** (Exporter) dans **SuperSign Manager**.

- 1 Appuyez sur **SETTINGS (PARAMÈTRES)** pour accéder au menu principal.
- 2 Appuyez sur les touches de navigation pour accéder à **MES MÉDIAS** et appuyez sur **OK**.
- 3 Appuyez sur les touches de navigation pour accéder à la **Liste de contenus** et appuyez sur **OK**.
- 4 Appuyez sur les touches de navigation pour accéder au dossier qui vous intéresse, puis appuyez sur **OK**.
- 5 Appuyez sur les touches de navigation pour accéder au fichier qui vous intéresse, puis appuyez sur **OK**.

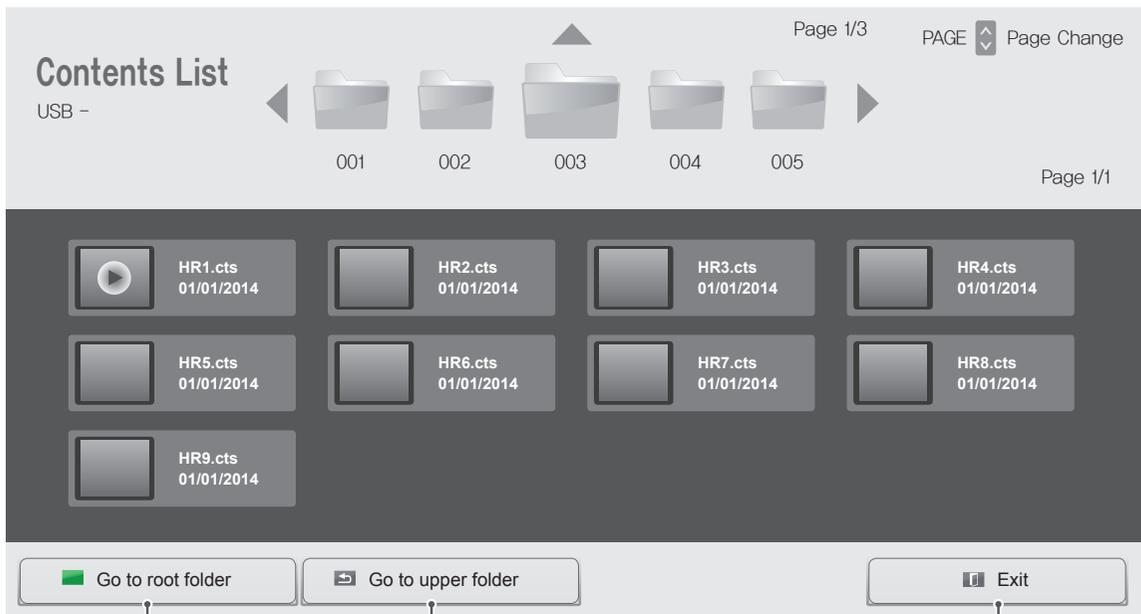

Permet de revenir à l'écran d'accueil de Mes médias.

Permet de revenir à l'écran précédent.

Permet de quitter Mes médias.

! REMARQUE

- Pendant la lecture de fichiers multimédias **à partir de la Liste des contenus**, seuls les boutons **BACK**, **EXIT** et volume sont disponibles. Lorsque vous appuyez sur **BACK** or **EXIT**, la lecture des fichiers multimédia s'arrête et vous retournez à la **Liste des contenus**.
- Si le périphérique USB contient un dossier AutoPlay (Lecture automatique) et que le format des fichiers correspondants est pris en charge, ces derniers sont automatiquement lus dès lors que vous connectez le périphérique USB au moniteur.

PERSONNALISATION DES PARAMÈTRES

Accès aux menus principaux

- 1 Appuyez sur **SETTINGS** pour accéder aux menus principaux.
- 2 Appuyez sur les touches Navigation pour accéder à l'un des menus suivants et appuyez sur **OK**.
- 3 Appuyez sur les touches Navigation pour accéder au réglage ou à l'option souhaitée et appuyez sur **OK**.
- 4 Lorsque vous avez terminé, appuyez sur **EXIT (SORTIE)**.
Pour revenir au menu précédent, appuyez sur **BACK (PRÉCÉDENT)**.

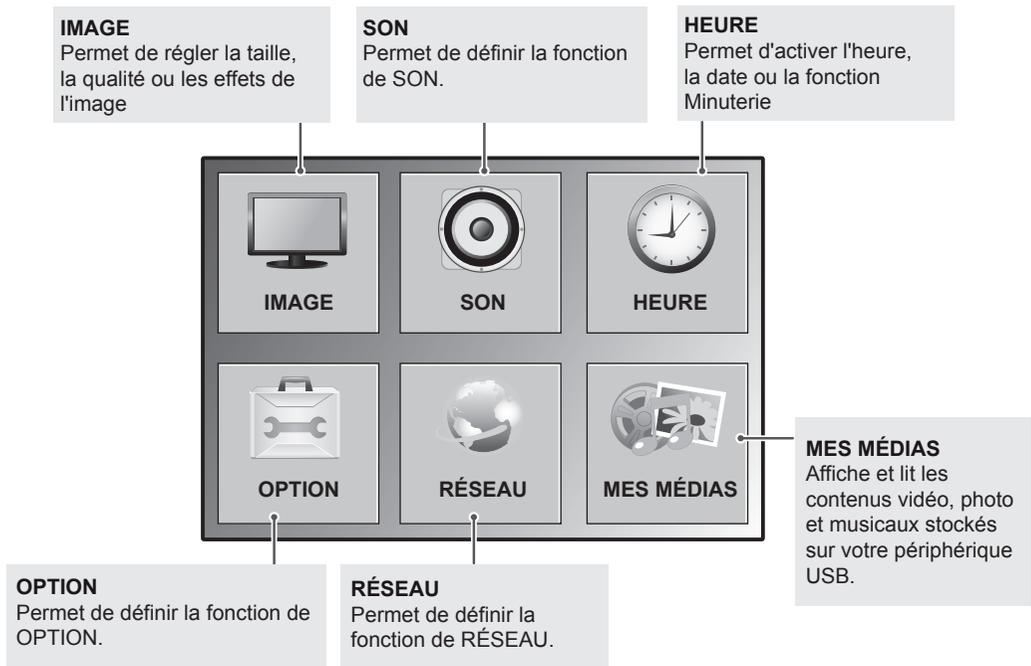
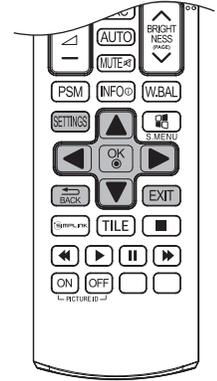

Paramètres IMAGE

- Appuyez sur **SETTINGS** pour accéder aux menus principaux.
- Appuyez sur les touches Navigation pour accéder à **IMAGE** et appuyez sur **OK**.
- Appuyez sur les touches Navigation pour accéder au réglage ou à l'option souhaitée et appuyez sur **OK**.
 - Pour revenir au niveau précédent, appuyez sur **BACK (PRÉCÉDENT)**.
- Lorsque vous avez terminé, appuyez sur **EXIT (SORTIE)**. Pour revenir au menu précédent, appuyez sur **BACK (PRÉCÉDENT)**.

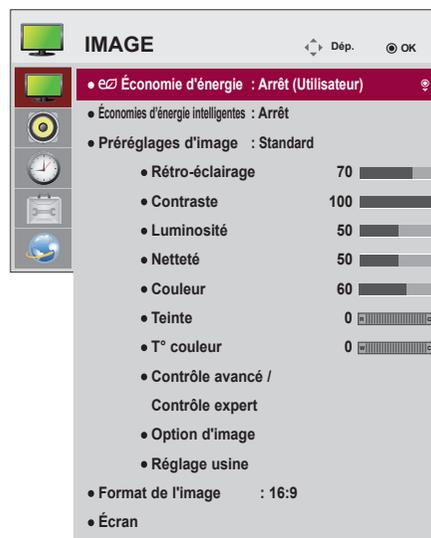

Les paramètres Image disponibles sont décrits ci-dessous :

Paramètres	Description	
Économie d'énergie	Permet de régler automatiquement la luminosité de l'écran selon l'environnement.	
	Niveau	
	Arrêt	Permet de désactiver la fonction Économie d'énergie
	Minimum/Moyen/Maximum	Permet de sélectionner le niveau de luminosité du rétro-éclairage.
	Désactiver l'écran L'écran s'éteint en 3 secondes.	
Économies d'énergie intelligentes	Permet de régler le rétro-éclairage et le contraste de l'image selon la luminosité de l'écran.	
	Niveau	
	Arrêt	Permet de désactiver la fonction Économies d'énergie intelligentes.
	Marche Permet d'activer la fonction Économies d'énergie intelligentes pour économiser autant d'énergie qu'indiqué par la valeur définie dans le pourcentage d'économies d'énergie intelligentes.	
Préréglages d'image	Permet de sélectionner les préréglages d'image optimisés pour l'environnement d'affichage ou la chaîne.	
	Mode	
	Vif	Permet d'augmenter le contraste, la luminosité et la netteté pour obtenir des images lumineuses.
	Standard	Permet d'afficher des images avec un contraste, une luminosité et une netteté de niveau standard.
	APS	La fonction Économie d'énergie permet de modifier les paramètres de la moniteur pour réduire la consommation électrique.
	Cinéma	Permet d'optimiser l'image vidéo pour un aspect cinématographique et d'apprécier les films comme si vous étiez au cinéma.
	Sport	Permet d'optimiser l'image vidéo pour des actions superbes et dynamiques en mettant l'accent sur les couleurs primaires telles que le blanc, le vert ou le bleu ciel.
	Jeux	Permet d'optimiser l'image vidéo pour dynamiser le jeu sur un PC ou une console de jeu.
Expert1-2	Menu visant à régler la qualité de l'image, permettant aux experts et aux passionnés de bénéficier d'un affichage optimal sur leur moniteur. Ce menu est certifié ISF et conçu pour les experts du réglage de l'image. (Le logo ISF peut être apposé uniquement sur les moniteurs certifiés ISF.) ISFccc : Imaging Science Foundation Certified Calibration Control, système de calibrage vidéo Imaging Science Foundation	
Format de l'image	Modifie la taille des images pour les afficher à leur taille optimale.	

Paramètres	Description	
ÉCRAN (En mode RGB uniquement)	Permet de personnaliser les options d'affichage PC en mode RGB.	
	Option	
	Résolution	Permet de sélectionner une résolution correcte.
	Config. auto.	Permet de régler automatiquement la position, l'horloge et la phase. L'image affichée peut être instable quelques secondes pendant la configuration.
	Position/ Taille/ Phase	Permet de régler les options lorsque l'image n'est pas nette, en particulier lorsque les caractères tremblent, après la configuration automatique.
	Réglages usine	Permet de ramener les options à leur valeur par défaut.

Options de préréglages d'image

Paramètres	Description
Rétro-éclairage	Règle la luminosité de l'écran en contrôlant le rétro-éclairage LCD. Si vous réduisez le niveau de luminosité, l'écran s'assombrit et la consommation d'énergie diminue sans perte de signal vidéo.
Contraste	Augmente ou diminue le gradient du signal vidéo. Vous pouvez utiliser le réglage Contraste lorsque la partie claire de l'image est saturée.
Luminosité	Règle le niveau de base du signal dans l'image. Vous pouvez utiliser le réglage Luminosité lorsque la partie sombre de l'image est saturée.
Netteté	Ajuste le niveau de netteté des bords entre les zones claires et sombres de l'image. Plus le niveau est bas, plus l'image est adoucie.
Couleur	Ajuste l'intensité de toutes les couleurs.
Teinte	Ajuste l'équilibre entre les niveaux de rouge et de vert.
T° couleur	Sélectionnez Chaudes pour rehausser les couleurs chaudes telles que le rouge, ou Froides pour obtenir un effet bleuté.
Contrôle avancé/ Contrôle expert	Vous pouvez ajuster l'image pour chaque Préréglages d'image ou ajuster les paramètres d'image par rapport à une image spécifique. Tout d'abord, sélectionnez le Préréglages d'image souhaité. * Cette option n'est pas disponible si le Préréglages d'image est défini sur Vif .
Option d'image	Permet de paramétrer d'autres options d'image.
Réglage usine	Restaure les paramètres par défaut des options.



REMARQUE

- Lorsque vous sélectionnez un paramétrage d'image, les menus correspondants sont automatiquement définis.
- Lorsque vous utilisez la fonction Économies d'énergie intelligentes, la partie blanche d'une image fixe peut avoir l'air saturée.
- La fonction Économies d'énergie intelligentes est désactivée lorsque l'option Économie d'énergie est réglée sur Minimum, Moyen ou Maximum.

Contrôle avancé - Préréglages d'image (Standard/ APS/ Sport/ Jeux)

Paramètres	Description
Contraste dynamique	Permet de régler le contraste à un niveau optimal en fonction de la luminosité de l'image.
Couleur Dynamique	Permet de régler les couleurs de l'image pour obtenir des nuances plus naturelles.
Gamme de couleurs	Permet de choisir la plage des couleurs qui peut être obtenue.
Couleur habillage	Permet de définir séparément la palette des couleurs de la peau afin d'appliquer la couleur en fonction des paramètres choisis par l'utilisateur.
Couleur du ciel	Permet de définir séparément la palette des couleurs naturelles (prairies, collines, etc.).
Couleur de l'herbe	Natural color spectrum (meadows, hills, etc.) can be separately set.
Gamma	Permet de définir la courbe des dégradés en fonction de la sortie du signal de l'image par rapport au signal de la source d'entrée.

Contrôle expert - Préréglages d'image (Cinéma/ Expert1/ Expert2)

Paramètres	Description
Contraste dynamique	Permet de régler le contraste à un niveau optimal en fonction de la luminosité de l'image.
Gamme de couleurs	Permet de choisir la plage des couleurs qui peut être obtenue.
Amélioration des bords	Permet aux bords de l'image d'être clairs et détaillés, tout en restant naturels.
Filtre Couleur	Permet de filtrer une palette de couleurs spécifique en RGB pour régler avec précision la teinte et la saturation de la couleur.
Couleur	Permet de régler la luminosité des couleurs à l'écran.
T° Couleur	Permet de régler la dominante de l'écran selon le choix de l'utilisateur. En mode Expert, le réglage détaillé peut être défini à l'aide de la méthode Gamma, etc.
Système de gestion des couleurs	Ce système est utilisé par les experts lorsqu'ils procèdent au réglage des couleurs à l'aide d'une mire de test. Ils peuvent sélectionner des zones de couleur parmi les six choix proposés (rouge, vert, bleu, cyan, magenta et jaune) sans modifier les autres couleurs. Pour les images normales, il est possible que les changements de couleur ne soient pas visibles une fois les réglages effectués.

Option d'image - Modes HDMI (DTV)

Paramètres	Description
Réduction du bruit	Permet de réduire le bruit de l'écran de la vidéo.
MPEG Noise Reduction (Réduction du bruit MPEG)	Permet de réduire le bruit provoqué par la compression d'une vidéo numérique.
Niveau noir	Permet d'éclaircir ou d'assombrir l'écran en fonction du niveau noir de l'image d'entrée, à l'aide de la noirceur (niveau noir) de l'écran.
Cinéma réel	Permet de régler l'écran de façon optimale pour regarder des films.
Motion Eye Care	Réduit la consommation d'énergie en ajustant la luminosité en fonction du mouvement de l'image à l'écran.
TruMotion (Uniquement sur le modèle 65LS33A)	<p>Corrige les images pour afficher des séquences animées plus régulières.</p> <ul style="list-style-type: none"> • Arrêt: Éteignez le TruMotion. • Lisse/ Effacer : La valeur De-Judder/De-Blur est définie sur Auto. • Utilisateur : Les fonctions De-Judder/De-Blur peuvent être définies manuellement. <ul style="list-style-type: none"> - De-Judder : cette fonction permet de régler le broutage de l'écran. - De-Blur : cette fonction permet de régler et de supprimer le flou visible à l'écran.

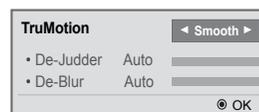

Paramètres SON

- Appuyez sur **SETTINGS** pour accéder aux menus principaux.
- Appuyez sur les touches Navigation pour accéder à **SON** et appuyez sur **OK**.
- Appuyez sur les touches Navigation pour accéder au réglage ou à l'option souhaitée et appuyez sur **BACK (PRÉCÉDENT)**.
 - Pour revenir au niveau précédent, appuyez sur **BACK**.
- Lorsque vous avez terminé, appuyez sur **EXIT (SORTIE)**. Pour revenir au menu précédent, appuyez sur **BACK (PRÉCÉDENT)**.



Les options Son disponibles sont décrites ci-dessous :

Paramètres	Description			
Préréglages du son	Permet de bénéficier d'un son optimisé pour une installation personnalisée du moniteur.			
	Mode			
	<table border="1"> <tr> <td>Standard</td> <td>Convient pour tous les types de vidéo.</td> </tr> <tr> <td>Actualités / Musique / Cinéma / Sport / Jeux</td> <td>Définit un son optimisé pour un genre spécifique.</td> </tr> </table>	Standard	Convient pour tous les types de vidéo.	Actualités / Musique / Cinéma / Sport / Jeux
Standard	Convient pour tous les types de vidéo.			
Actualités / Musique / Cinéma / Sport / Jeux	Définit un son optimisé pour un genre spécifique.			
Effets sonore	l'utilisateur peut sélectionner différents effets sonores. * La fonction Effets sonore est disponible seulement dans le mode Standard du menu Préréglages du son menu.			
	Niveau			
	Voix nette II	Permet d'optimiser la clarté des voix du téléviseur.		
	Virtual Surround	La technologie de traitement du son propriétaire de LG permet de simuler un son surround 5 canaux à partir de deux haut-parleurs. - Si la fonction Voix nette II est activée, la fonction Virtual Surround ne peut pas être sélectionnée.		
	Egaliseur	Permet de régler le niveau de volume à l'aide de Egaliseur.		
	Balance	Permet de régler la balance audio à gauche et à droite.		
	Réglages usine	Vous pouvez réinitialiser les paramètres dans le menu Effets sonores.		
Régl. sync. AV	Permet de synchroniser directement le son et l'image lorsqu'un décalage est constaté. Si vous paramétrez Sync. AV sur ACTIVÉ, vous pouvez ajuster la sortie audio en fonction de l'image à l'écran. <ul style="list-style-type: none"> ● Haut-parleurs : permet de régler la synchronisation du son des haut-parleurs. Le bouton « - » accélère la sortie son et le bouton « + » la ralentit par rapport à la valeur configurée par défaut. ● Bypass : sortie audio d'un périphérique externe sans retard audio. Le son peut être en avance sur l'image car l'image vidéo prend un certain temps pour apparaître à l'écran du moniteur. 			



REMARQUE

- Certains modèles n'ont pas de haut-parleurs intégrés. Dans ce cas, vous devez connecter des haut-parleurs externes pour pouvoir entendre le son.

Paramètres HEURE

- 1 Appuyez sur **SETTINGS** pour accéder aux menus principaux.
- 2 Appuyez sur les touches Navigation pour accéder à **HEURE** et appuyez sur **OK**.
- 3 Appuyez sur les touches Navigation pour accéder au réglage ou à l'option souhaitée et appuyez sur **OK**.
 - Pour revenir au niveau précédent, appuyez sur **BACK (PRÉCÉDENT)**.
- 4 Lorsque vous avez terminé, appuyez sur **EXIT (SORTIE)**.
Pour revenir au menu précédent, appuyez sur **BACK (PRÉCÉDENT)**.

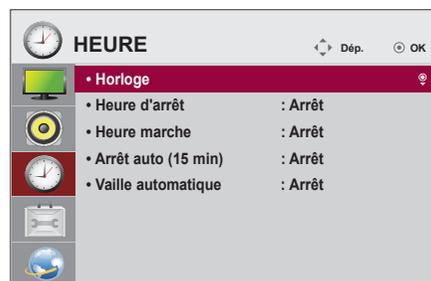

Les paramètres Heure disponibles sont décrits ci-dessous :

Paramètres	Description
Horloge	Permet de configurer l'heure.
Heure de marche/arrêt	Permet de définir l'heure à laquelle le moniteur doit s'allumer ou s'éteindre.
Arrêt auto (15 min)	Si la fonction Arrêt auto est activée et qu'il n'y a aucun signal d'entrée, le moniteur s'éteint automatiquement après 15 minutes.
Vaille automatique	Lorsque le moniteur n'est pas utilisé pendant un certain temps, il se met automatiquement en veille.



REMARQUE

- L'Heure de marche/d'arrêt prend en charge jusqu'à sept programmations. Le moniteur s'allume ou s'éteint selon l'heure prédéfinie dans la liste. Si plusieurs heures ont été prédéfinies dans la liste, cette fonction choisira l'heure la plus proche de l'heure actuelle.
- Une fois les heures de marche/arrêt définies, ces fonctions sont activées/désactivées aux heures prédéfinies.
- Si les heures de mise hors et sous tension sont identiques, l'heure de mise hors tension est prioritaire sur l'heure de mise sous tension si l'appareil est allumé, et inversement.

Paramètres OPTION

- 1 Appuyez sur **SETTINGS** pour accéder aux menus principaux.
- 2 Appuyez sur les touches Navigation pour accéder à **OPTION** et appuyez sur **OK**.
- 3 Appuyez sur les touches Navigation pour accéder au réglage ou à l'option souhaitée et appuyez sur **OK**.
 - Pour revenir au niveau précédent, appuyez sur **BACK (RETOUR)**.
- 4 Lorsque vous avez terminé, appuyez sur **EXIT (SORTIE)**. Pour revenir au menu précédent, appuyez sur **BACK (PRÉCÉDENT)**.

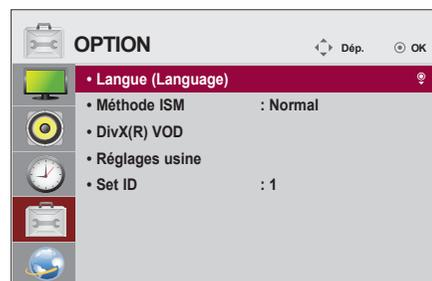

Les paramètres d'option disponibles sont décrits ci-dessous :

Paramètres	Description
Langue (Language)	Sélectionne une langue pour le texte d'affichage.
Méthode ISM	Cette fonction supprime l'incrustation d'image provoquée par l'affichage prolongé d'images statiques.
	Paramètres
	Normal Permet de réduire l'incrustation d'image en diminuant progressivement la luminosité lors de l'affichage d'images statiques et en augmentant la luminosité lors de la diffusion d'images en mouvement.
	Nettoyage Couleur Permet de supprimer l'incrustation d'image en déplaçant chaque pixel selon un certain schéma sur l'écran pendant un temps donné. Utilisez cette fonction pour supprimer temporairement l'incrustation d'image.
DivX(R) VOD	Permet de procéder à l'inscription ou la désinscription DivX. Le code DivX est contrôlé pour la lecture des vidéos DivX protégées. Enregistrement sur http://vod.divx.com . Utilisez le code d'enregistrement pour louer ou acheter des films sur www.divx.com/vod . * Les fichiers DivX loués/achetés ne peuvent pas être lus si le code d'enregistrement du DivX d'un périphérique différent est utilisé. Utilisez uniquement le code d'enregistrement du DivX attribué à ce périphérique spécifique. * Il est possible que les fichiers non conformes aux normes du codec DivX ne puissent être lus ou produisent du son ou des images anormaux.
Réglages usine	Permet de supprimer tous les réglages en option et de rétablir le mode par défaut d'origine.
Set ID	Vous pouvez assigner un numéro Set ID unique (assignation de nom) à chaque produit lorsque plusieurs produits sont connectés pour l'affichage. Spécifiez le nombre (1 à 255) à l'aide de ce bouton, puis quittez le menu. Utilisez l'ID assigné pour contrôler chaque produit individuellement à l'aide du programme de commande du produit.

Paramètres RÉSEAU

- 1 Appuyez sur **SETTINGS** pour accéder aux menus principaux.
- 2 Appuyez sur les touches Navigation pour accéder à **RÉSEAU** et appuyez sur **OK**.
- 3 Appuyez sur les touches Navigation pour accéder au réglage ou à l'option souhaitée et appuyez sur **OK**.
 - Pour revenir au niveau précédent, appuyez sur **BACK (RETOUR)**.
- 4 Lorsque vous avez terminé, appuyez sur **EXIT (SORTIE)**. Pour revenir au menu précédent, appuyez sur **BACK (PRÉCÉDENT)**.

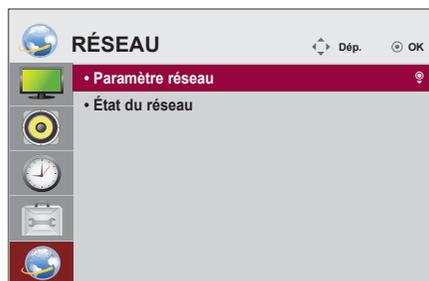

Les paramètres Option disponibles sont décrits ci-dessous :

Paramètres	Description
Paramètre réseau	Permet de configurer les paramètres réseau.
État du réseau	Permet d'afficher l'état du réseau.

DÉPANNAGE

Aucune image ne s'affiche

Problème	Résolution
Le cordon d'alimentation du produit est-il branché ?	<ul style="list-style-type: none"> • Vérifiez que le cordon d'alimentation est correctement branché à la prise.
Le message « Format invalide » s'affiche-t-il ?	<ul style="list-style-type: none"> • Le signal provenant du PC (carte vidéo) est en dehors de la plage de fréquences verticale ou horizontale du produit. Réglez la plage de fréquences en vous référant aux spécifications données dans ce manuel.
Le message « Vérifier signal » s'affiche-t-il ?	<ul style="list-style-type: none"> • Le câble de signal reliant le PC et le produit n'est pas raccordé. Vérifiez le câble de signal. • Appuyez sur la touche INPUT (SOURCE) de la télécommande pour vérifier le signal source.

Le message « Unknown Product » (Produit inconnu) s'affiche lorsque le produit est connecté.

Problème	Résolution
Avez-vous installé le pilote ?	<ul style="list-style-type: none"> • Vérifiez si la fonction plug and play est prise en charge en vous reportant au guide de l'utilisateur de la carte vidéo.

L'image à l'écran semble anormale.

Problème	Résolution
La position de l'écran est-elle incorrecte ?	<ul style="list-style-type: none"> • Signal analogique D-Sub : appuyez sur le bouton AUTO de la télécommande pour sélectionner automatiquement l'état d'écran optimal pour le mode en cours. Si le réglage n'est pas satisfaisant, sélectionnez [IMAGE] - [Écran] - [Position] dans le menu de l'OSD. • Vérifiez si la résolution et la fréquence de la carte vidéo sont prises en charge par le produit. Si la fréquence est hors plage, définissez la résolution recommandée dans le menu Affichage du Panneau de configuration.
De fines lignes apparaissent-elles à l'arrière-plan ?	<ul style="list-style-type: none"> • Signal analogique D-Sub : appuyez sur le bouton AUTO de la télécommande pour sélectionner automatiquement l'état de l'écran optimal qui correspond au mode actuel. Si le réglage n'est pas satisfaisant, sélectionnez [IMAGE] - [Écran] - [Taille] dans le menu de l'OSD.
Un bruit horizontal apparaît ou les caractères sont flous.	<ul style="list-style-type: none"> • Signal analogique D-Sub : appuyez sur le bouton AUTO de la télécommande pour sélectionner automatiquement l'état de l'écran optimal qui correspond au mode actuel. Si le réglage n'est pas satisfaisant, sélectionnez [IMAGE] - [Écran] - [Phase] dans le menu de l'OSD.
L'écran ne s'affiche pas normalement.	<ul style="list-style-type: none"> • Le signal d'entrée n'est pas connecté au port du signal. Connectez le câble de signal correspondant au signal d'entrée source.

Une image rémanente apparaît sur le produit.

Problème	Résolution
Une image rémanente apparaît lorsque le produit est mis hors tension.	<ul style="list-style-type: none"> • Si vous affichez une image fixe sur une période prolongée, les pixels peuvent s'endommager rapidement. Utilisez la fonction écran de veille. • Lorsqu'une image sombre s'affiche sur l'écran après une image à fort contraste (noir et blanc ou gris), cela peut provoquer une incrustation d'image. Ce phénomène est normal pour l'écran LCD.

Le son n'est pas opérationnel.

Problème	Résolution
Aucun son ?	<ul style="list-style-type: none"> • Vérifiez que le câble audio est correctement branché. • Réglez le volume. • Vérifiez que le son est correctement défini.
Le son est trop sourd.	<ul style="list-style-type: none"> • Sélectionnez le style d'égaliseur approprié.
Le volume est trop bas.	<ul style="list-style-type: none"> • Réglez le volume.

La couleur de l'écran est anormale.

Problème	Résolution
La résolution des couleurs à l'écran est médiocre (16 couleurs).	<ul style="list-style-type: none"> • Définissez le paramètre des couleurs à plus de 24 bits (vraies couleurs). Sélectionnez Panneau de configuration - Affichage - Paramètres - Menu Table des couleurs sous Windows.
La couleur de l'écran est instable ou monochrome.	<ul style="list-style-type: none"> • Vérifiez l'état du raccordement du câble de signal. Réinsérez la carte vidéo de l'ordinateur.
Des points noirs apparaissent-ils à l'écran ?	<ul style="list-style-type: none"> • Plusieurs pixels (rouge, vert, blanc ou noir), peut-être dus aux caractéristiques uniques du panneau LCD, sont susceptibles d'apparaître sur l'écran. Il ne s'agit pas d'un dysfonctionnement du panneau LCD.

Le fonctionnement est anormal.

Problème	Résolution
L'appareil s'éteint de manière soudaine.	<ul style="list-style-type: none"> • L'arrêt minuterie est-il défini ? • Vérifiez les paramètres de contrôle de l'alimentation. Interruption de l'alimentation électrique.

SPÉCIFICATIONS

32LS33A

Panneau LCD	Type d'écran	TFT (Thin Film Transistor) de 801,31 mm de largeur Panneau LCD (Liquid Crystal Display). Taille de la diagonale visible : 801,31 mm
	Distance entre pixels	0,36375 mm (H) x 0,36375 mm (V)
Signal vidéo	Résolution max.	1920 x 1080 @ 60 Hz - Il se peut que la prise en charge ne soit pas possible en fonction du système d'exploitation ou du type de carte vidéo.
	Résolution recommandée	1920 x 1080 @ 60 Hz - Il se peut que la prise en charge ne soit pas possible en fonction du système d'exploitation ou du type de carte vidéo.
	Fréquence horizontale	RGB : 30 kHz à 83 kHz HDMI : 30 kHz à 83 kHz
	Fréquence verticale	RGB : 50 Hz à 75 Hz HDMI : 56 Hz à 60 Hz
	Type de synchronisation	Synchro séparée, numérique
Connecteur d'entrée		Type D-Sub 15 broches, HDMI, Audio, Speaker, IR, USB, RS-232C IN/OUT, LAN
Alimentation	Tension nominale	AC 100-240 V~ 50/60 Hz 1,3 A
	Consommation électrique	Mode sous tension : 45 W Typ. Mode Veille (RGB) : ≤ 0,5 W Mode Veille (HDMI) : ≤ 0,7 W Hors tension : ≤ 0,5 W
Conditions d'utilisation	Température de fonctionnement	De 0 °C à 40 °C
	Taux d'humidité de fonctionnement	De 10 % à 80 %
	Température de stockage	De -20 °C à 60 °C
	Taux d'humidité de stockage	De 5 % à 95 %

Les spécifications produit affichées ci-dessus peuvent être modifiées sans avis préalable en cas de mise à jour des fonctions.

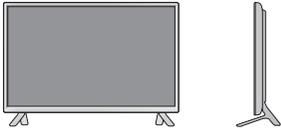
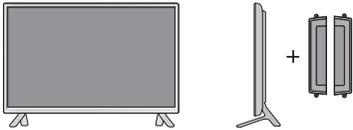
Dimensions (largeur x hauteur x profondeur) / Poids		
	730,9 mm x 430,1 mm x 55,5 mm / 5,6 kg	
		
	730,9 mm x 480,2 mm x 207 mm / 5,8 kg	
		
	730,9 mm x 430,1 mm x 105,1 mm / 6,4 kg	
		
	730,9 mm x 480,2 mm x 207 mm / 6,6 kg	

***Applicable uniquement pour les modèles prenant en charge les haut-parleurs.**

Audio	Sortie audio RMS	10 W + 10 W (R + L)
	Sensibilité d'entrée	0,7 Vrms
	Impédance des haut-parleurs	8 Ω

Les spécifications produit affichées ci-dessus peuvent être modifiées sans avis préalable en cas de mise à jour des fonctions.

42LS33A

42LS35A

Panneau LCD	Type d'écran	TFT (Thin Film Transistor) de 1064,67 mm de largeur Panneau LCD (Liquid Crystal Display). Taille de la diagonale visible : 1064,67 mm
	Distance entre pixels	0,4833 mm (H) x 0,4833 mm (V)
Signal vidéo	Résolution max.	1920 x 1080 @ 60 Hz - Il se peut que la prise en charge ne soit pas possible en fonction du système d'exploitation ou du type de carte vidéo.
	Résolution recommandée	1920 x 1080 @ 60 Hz - Il se peut que la prise en charge ne soit pas possible en fonction du système d'exploitation ou du type de carte vidéo.
	Fréquence horizontale	RGB : 30 kHz à 83 kHz HDMI : 30 kHz à 83 kHz
	Fréquence verticale	RGB : 50 Hz à 75 Hz HDMI : 56 Hz à 60 Hz
	Type de synchronisation	Synchro séparée, numérique
Connecteur d'entrée		Type D-Sub 15 broches, HDMI, Audio, Speaker, IR, USB, RS-232C IN/OUT, LAN
Alimentation		
42LS33A	Tension nominale	AC 100-240 V~ 50/60 Hz 1,2 A
	Consommation électrique	Mode sous tension : 70 W Typ. Mode Veille (RGB) : ≤ 0,5 W Mode Veille (HDMI) : ≤ 0,7 W Hors tension : ≤ 0,5 W
42LS35A	Tension nominale	AC 100-240 V~ 50/60 Hz 1,2 A
	Consommation électrique	Mode sous tension : 75 W Typ. Mode Veille (RGB) : ≤ 0,5 W Mode Veille (HDMI) : ≤ 0,7 W Hors tension : ≤ 0,5 W
Conditions d'utilisation	Température de fonctionnement	De 0 °C à 40 °C
	Taux d'humidité de fonctionnement	De 10 % à 80 %
	Température de stockage	De -20 °C à 60 °C
	Taux d'humidité de stockage	De 5 % à 95 %

Les spécifications produit affichées ci-dessus peuvent être modifiées sans avis préalable en cas de mise à jour des fonctions.

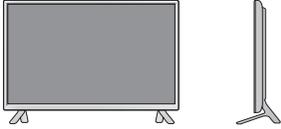
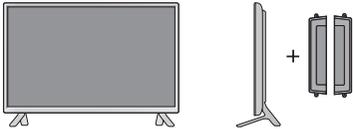
Dimensions (largeur x hauteur x profondeur) / Poids		
		959,5 mm x 559 mm x 55,5 mm / 9,1 kg
		
		959,5 mm x 610,8 mm x 218 mm / 9,3 kg
		
		959,5 mm x 559 mm x 91 mm / 9,9 kg
		
		959,5 mm x 610,8 mm x 218 mm / 10,1 kg

***Applicable uniquement pour les modèles prenant en charge les haut-parleurs.**

Audio	Sortie audio RMS	10 W + 10 W (R + L)
	Sensibilité d'entrée	0,7 V _{rms}
	Impédance des haut-parleurs	8 Ω

Les spécifications produit affichées ci-dessus peuvent être modifiées sans avis préalable en cas de mise à jour des fonctions.

47LS33A

47LS35A

Panneau LCD	Type d'écran	TFT (Thin Film Transistor) de 1192,78 mm de largeur Panneau LCD (Liquid Crystal Display). Taille de la diagonale visible : 1192,78 mm
	Distance entre pixels	0,5415 mm (H) x 0,5415 mm (V)
Signal vidéo	Résolution max.	1920 x 1080 @ 60 Hz - Il se peut que la prise en charge ne soit pas possible en fonction du système d'exploitation ou du type de carte vidéo.
	Résolution recommandée	1920 x 1080 @ 60 Hz - Il se peut que la prise en charge ne soit pas possible en fonction du système d'exploitation ou du type de carte vidéo.
	Fréquence horizontale	RGB : 30 kHz à 83 kHz HDMI : 30 kHz à 83 kHz
	Fréquence verticale	RGB : 50 Hz à 75 Hz HDMI : 56 Hz à 60 Hz
	Type de synchronisation	Synchro séparée, numérique
Connecteur d'entrée		Type D-Sub 15 broches, HDMI, Audio, Speaker, IR, USB, RS-232C IN/OUT, LAN
Alimentation		
47LS33A	Tension nominale	AC 100-240 V~ 50/60 Hz 1,3 A
	Consommation électrique	Mode sous tension : 73 W Typ. Mode Veille (RGB) : ≤ 0,5 W Mode Veille (HDMI) : ≤ 0,7 W Hors tension : ≤ 0,5 W
47LS35A	Tension nominale	AC 100-240 V~ 50/60 Hz 1,3 A
	Consommation électrique	Mode sous tension : 80 W Typ. Mode Veille (RGB) : ≤ 0,5 W Mode Veille (HDMI) : ≤ 0,7 W Hors tension : ≤ 0,5 W
Conditions d'utilisation	Température de fonctionnement	De 0 °C à 40 °C
	Taux d'humidité de fonctionnement	De 10 % à 80 %
	Température de stockage	De -20 °C à 60 °C
	Taux d'humidité de stockage	De 5 % à 95 %

Les spécifications produit affichées ci-dessus peuvent être modifiées sans avis préalable en cas de mise à jour des fonctions.

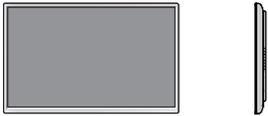
Dimensions (largeur x hauteur x profondeur) / Poids		
	1071 mm x 621,6 mm x 55,8 mm / 12,2 kg	
		
	1071 mm x 675,1 mm x 247 mm / 12,5 kg	
		
1071 mm x 621,6 mm x 90,4 mm / 13,0 kg		
		
1071 mm x 675,1 mm x 247 mm / 13,3 kg		

***Applicable uniquement pour les modèles prenant en charge les haut-parleurs.**

Audio	Sortie audio RMS	10 W + 10 W (R + L)
	Sensibilité d'entrée	0,7 Vrms
	Impédance des haut-parleurs	8 Ω

Les spécifications produit affichées ci-dessus peuvent être modifiées sans avis préalable en cas de mise à jour des fonctions.

55LS33A

55LS35A

Panneau LCD	Type d'écran	TFT (Thin Film Transistor) de 1387,80 mm de largeur Panneau LCD (Liquid Crystal Display). Taille de la diagonale visible : 1387,80 mm
	Distance entre pixels	0,630 mm (H) x 0,630 mm (V)
Signal vidéo	Résolution max.	1920 x 1080 @ 60 Hz - Il se peut que la prise en charge ne soit pas possible en fonction du système d'exploitation ou du type de carte vidéo.
	Résolution recommandée	1920 x 1080 @ 60 Hz - Il se peut que la prise en charge ne soit pas possible en fonction du système d'exploitation ou du type de carte vidéo.
	Fréquence horizontale	RGB : 30 kHz à 83 kHz HDMI : 30 kHz à 83 kHz
	Fréquence verticale	RGB : 50 Hz à 75 Hz HDMI : 56 Hz à 60 Hz
	Type de synchronisation	Synchro séparée, numérique
Connecteur d'entrée		Type D-Sub 15 broches, HDMI, Audio, Speaker, IR, USB, RS-232C IN/OUT, LAN
Alimentation		
55LS33A	Tension nominale	AC 100-240 V~ 50/60 Hz 1,5 A
	Consommation électrique	Mode sous tension : 92 W Typ. Mode Veille (RGB) : ≤ 0,5 W Mode Veille (HDMI) : ≤ 0,7 W Hors tension : ≤ 0,5 W
55LS35A	Tension nominale	AC 100-240 V~ 50/60 Hz 1,5 A
	Consommation électrique	Mode sous tension : 95 W Typ. Mode Veille (RGB) : ≤ 0,5 W Mode Veille (HDMI) : ≤ 0,7 W Hors tension : ≤ 0,5 W
Conditions d'utilisation	Température de fonctionnement	De 0 °C à 40 °C
	Taux d'humidité de fonctionnement	De 10 % à 80 %
	Température de stockage	De -20 °C à 60 °C
	Taux d'humidité de stockage	De 5 % à 95 %

Les spécifications produit affichées ci-dessus peuvent être modifiées sans avis préalable en cas de mise à jour des fonctions.

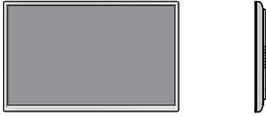
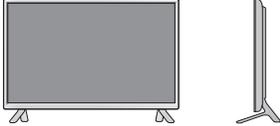
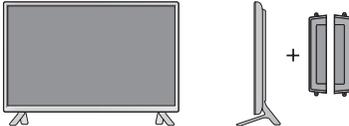
Dimensions (largeur x hauteur x profondeur) / Poids		
	1240,9 mm x 717,2 mm x 56,8 mm / 17,8 kg	
		
	1240,9 mm x 770,8 mm x 247 mm / 18,1 kg	
		
	1240,9 mm x 717,2 mm x 91,4 mm / 18,6 kg	
		
1240,9 mm x 770,8 mm x 247 mm / 18,9 kg		

***Applicable uniquement pour les modèles prenant en charge les haut-parleurs.**

Audio	Sortie audio RMS	10 W + 10 W (R + L)
	Sensibilité d'entrée	0,7 Vrms
	Impédance des haut-parleurs	8 Ω

Les spécifications produit affichées ci-dessus peuvent être modifiées sans avis préalable en cas de mise à jour des fonctions.

65LS33A

Panneau LCD	Type d'écran	TFT (Thin Film Transistor) de 1639,06 mm de largeur Panneau LCD (Liquid Crystal Display). Taille de la diagonale visible : 1639,06 mm
	Distance entre pixels	0,744 mm (H) x 0,744 mm (V)
Signal vidéo	Résolution max.	1920 x 1080 @ 60 Hz - Il se peut que la prise en charge ne soit pas possible en fonction du système d'exploitation ou du type de carte vidéo.
	Résolution recommandée	1920 x 1080 @ 60 Hz - Il se peut que la prise en charge ne soit pas possible en fonction du système d'exploitation ou du type de carte vidéo.
	Fréquence horizontale	RGB : 30 kHz à 83 kHz HDMI : 30 kHz à 83 kHz
	Fréquence verticale	RGB : 50 Hz à 75 Hz HDMI : 56 Hz à 60 Hz
	Type de synchronisation	Synchro séparée, numérique
Connecteur d'entrée		Type D-Sub 15 broches, HDMI, Audio, Speaker, IR, USB, RS-232C IN/OUT, LAN
Alimentation	Tension nominale	AC 100-240 V~ 50/60 Hz 2,0 A
	Consommation électrique	Mode sous tension : 145 W Typ. Mode Veille (RGB) : ≤ 0,5 W Mode Veille (HDMI) : ≤ 0,7 W Hors tension : ≤ 0,5 W
Conditions d'utilisation	Température de fonctionnement	De 0 °C à 40 °C
	Taux d'humidité de fonctionnement	De 10 % à 80 %
	Température de stockage	De -20 °C à 60 °C
	Taux d'humidité de stockage	De 5 % à 95 %

Les spécifications produit affichées ci-dessus peuvent être modifiées sans avis préalable en cas de mise à jour des fonctions.

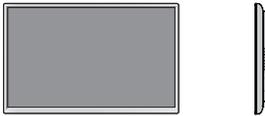
Dimensions (largeur x hauteur x profondeur) / Poids	
	1461,6 mm x 843 mm x 57,6 mm / 30,9 kg
	
	1461,6 mm x 900,6 mm x 313 mm / 32,3 kg
	
	1461,6 mm x 843 mm x 92,6 mm / 31,7 kg
	
	1461,6 mm x 900,6 mm x 313 mm / 33,1 kg

***Applicable uniquement pour les modèles prenant en charge les haut-parleurs.**

Audio	Sortie audio RMS	10 W + 10 W (R + L)
	Sensibilité d'entrée	0,7 Vrms
	Impédance des haut-parleurs	8 Ω

Les spécifications produit affichées ci-dessus peuvent être modifiées sans avis préalable en cas de mise à jour des fonctions.

Dimensions

L'aspect réel des produits et des accessoires présentés dans ce manuel peut différer des illustrations. Reportez-vous à la section « Fixation du support mural » pour la taille des vis.

32LS33A

(Unité de mesure : mm)

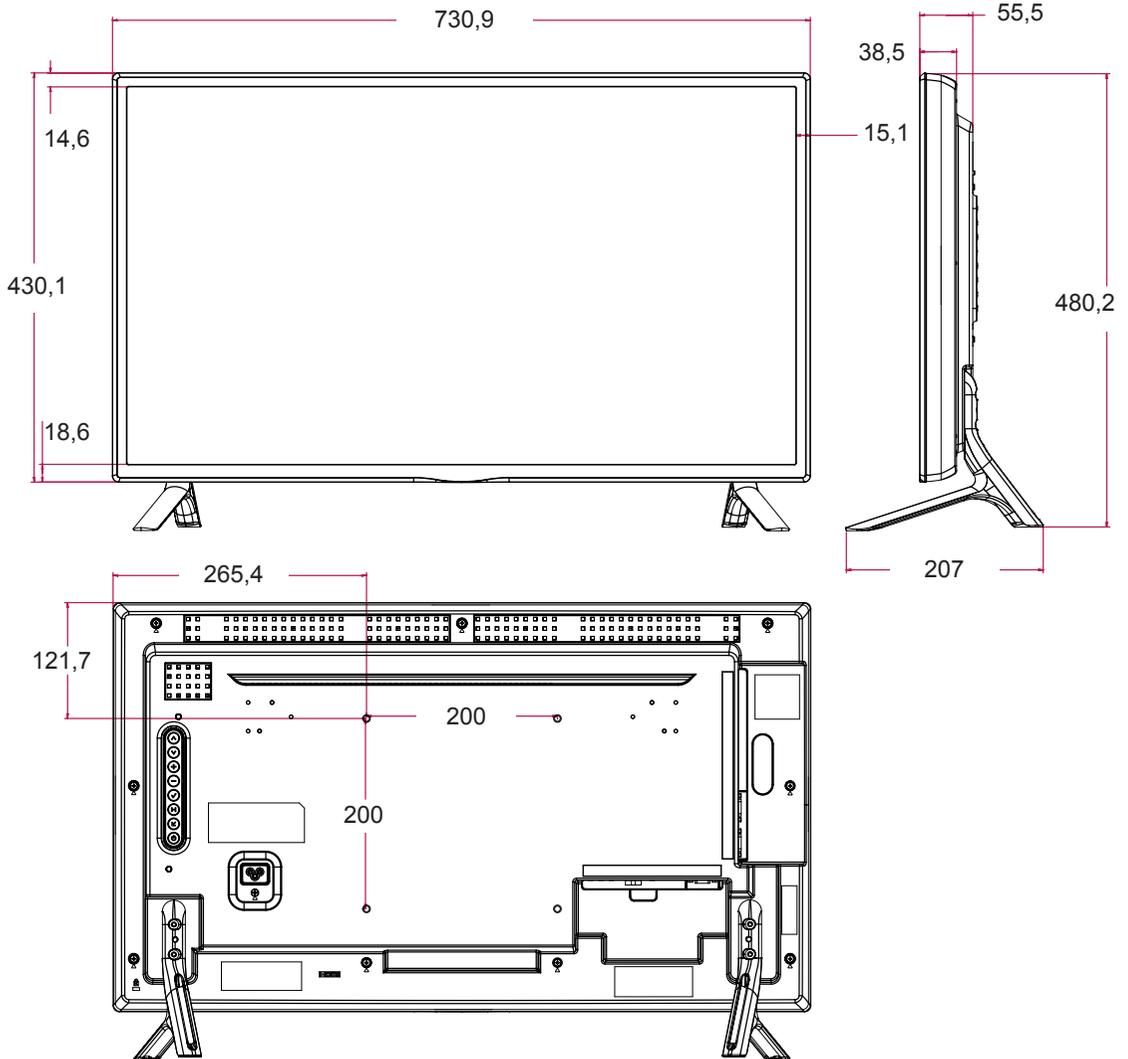

Les spécifications produit affichées ci-dessus peuvent être modifiées sans avis préalable en cas de mise à jour des fonctions.

Dimensions

L'aspect réel des produits et des accessoires présentés dans ce manuel peut différer des illustrations. Reportez-vous à la section « Fixation du support mural » pour la taille des vis.

42LS33A

42LS35A

(Unité de mesure : mm)

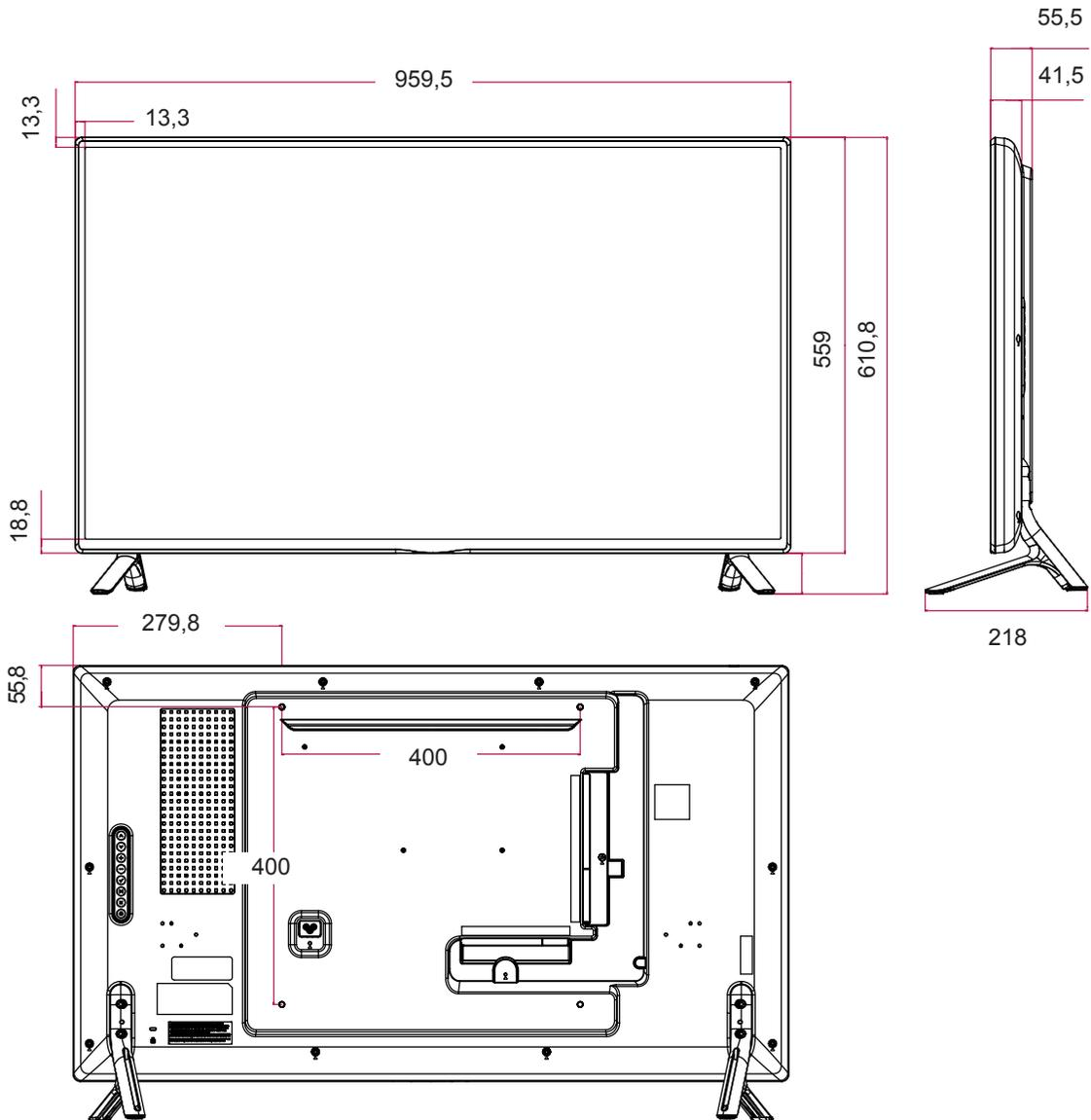

Les spécifications produit affichées ci-dessus peuvent être modifiées sans avis préalable en cas de mise à jour des fonctions.

Dimensions

L'aspect réel des produits et des accessoires présentés dans ce manuel peut différer des illustrations. Reportez-vous à la section « Fixation du support mural » pour la taille des vis.

47LS33A

47LS35A

(Unité de mesure : mm)

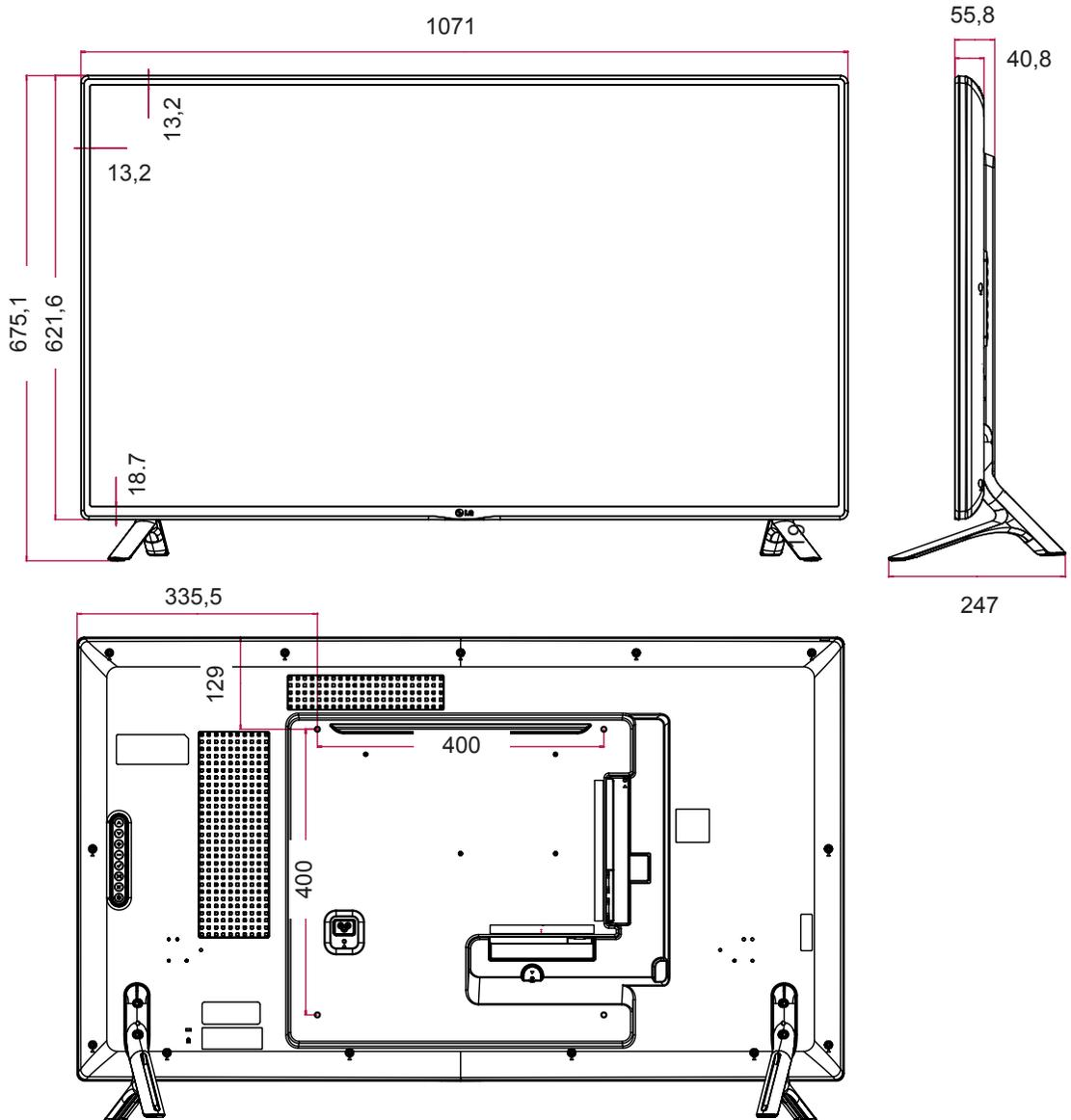

Les spécifications produit affichées ci-dessus peuvent être modifiées sans avis préalable en cas de mise à jour des fonctions.

Dimensions

L'aspect réel des produits et des accessoires présentés dans ce manuel peut différer des illustrations. Reportez-vous à la section « Fixation du support mural » pour la taille des vis.

55LS33A

55LS35A

(Unité de mesure : mm)

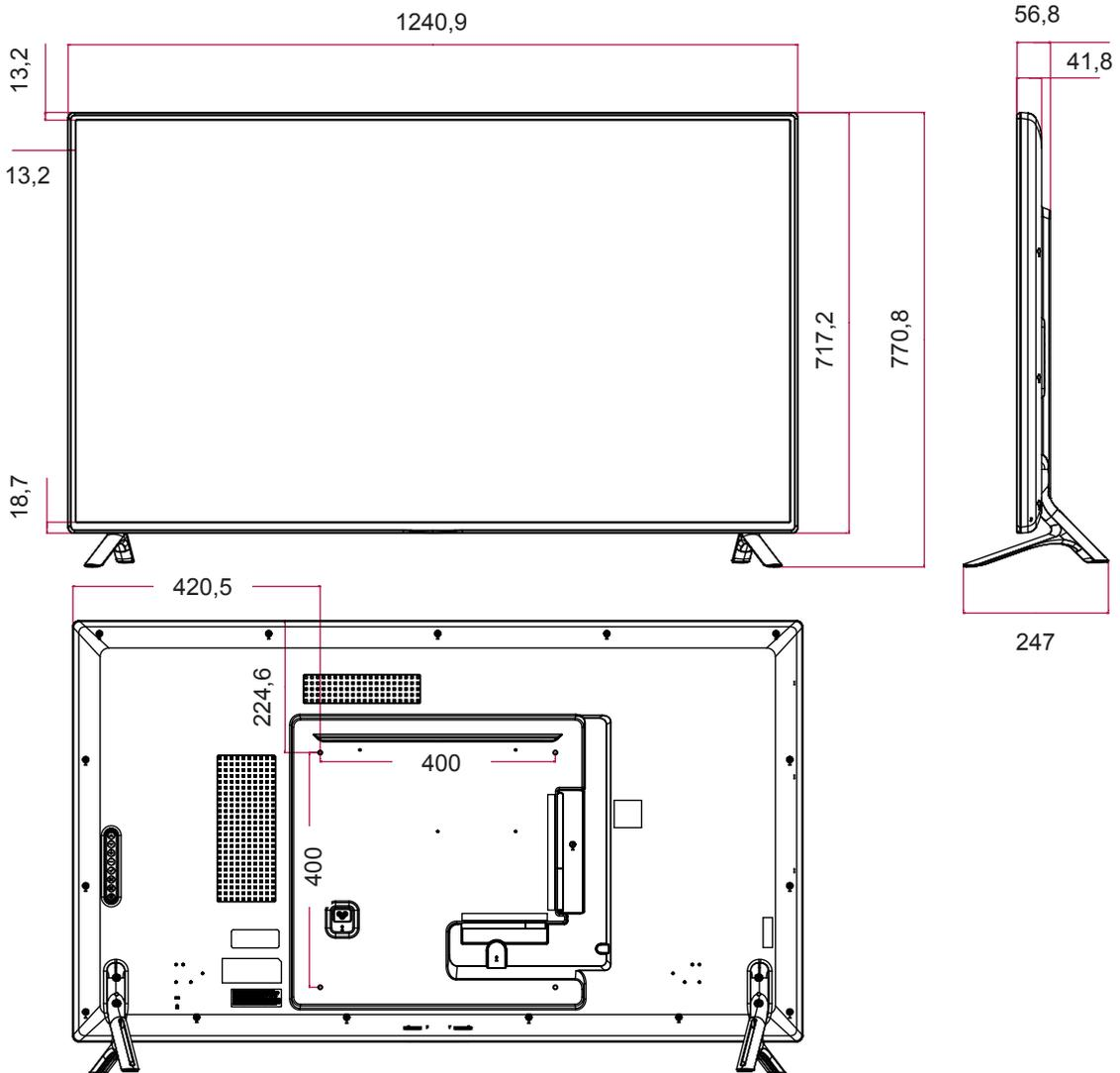

Les spécifications produit affichées ci-dessus peuvent être modifiées sans avis préalable en cas de mise à jour des fonctions.

Dimensions

L'aspect réel des produits et des accessoires présentés dans ce manuel peut différer des illustrations. Reportez-vous à la section « Fixation du support mural » pour la taille des vis.

65LS33A

(Unité de mesure : mm)

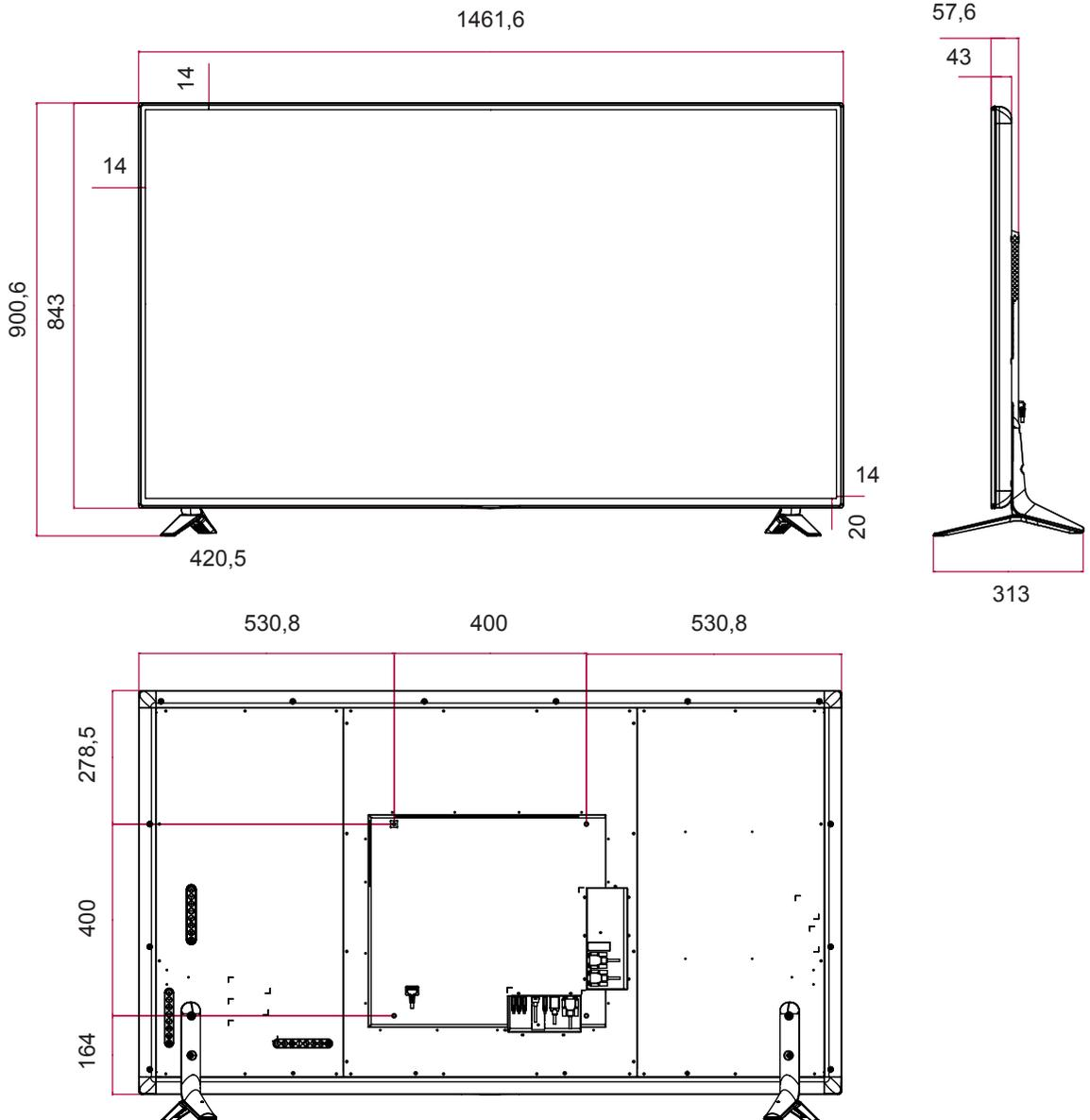

Les spécifications produit affichées ci-dessus peuvent être modifiées sans avis préalable en cas de mise à jour des fonctions.

Modes RGB (PC) pris en charge

Résolution	Fréquence horizontale (kHz)	Fréquence verticale (Hz)
720 x 400	31,468	70,8
640 x 480	31,469	59,94
800 x 600	37,879	60,317
1024 x 768	48,363	60
1280 x 720	44,772	59,855
1280 x 960	60	60
1152 x 864	57,717	59,934
1280 x 1024	63,981	60,02
1920 x 1080	67,5	60

Modes HDMI (DTV) pris en charge

Résolution	Fréquence horizontale (kHz)	Fréquence verticale (Hz)
480/60P	31,5	60
576/50P	31,25	50
720/50P	37,5	50
720/60P	45	60
1080/50i	28,1	50
1080/60i	33,75	60
1080/50P	56,25	50
1080/60P	67,5	60

Modes HDMI (PC) pris en charge

Résolution	Fréquence horizontale (kHz)	Fréquence verticale (Hz)
640 x 480	31,469	59,94
800 x 600	37,879	60,317
1024 x 768	48,363	60
1280 x 720	44,772	59,855
1366 x 768	47,7	60
1280 x 1024	63,981	60,02
1680 x 1050	65,290	59,954
1920 x 1080	67,5	60

! REMARQUE

- L'option de label des sources en modes d'entrée RGB et HDMI est disponible pour les résolutions PC suivantes : 640 x 480 / 60 Hz, 1280 x 720 / 60 Hz, 1920 x 1080 / 60 Hz, et pour les résolutions DTV suivantes : 480p, 720p, 1080p.

! REMARQUE

- Fréquence verticale : pour permettre à l'utilisateur de regarder l'écran, l'image de l'écran doit être modifiée des dizaines de fois toutes les secondes comme une lampe fluorescente. La fréquence verticale ou le taux de rafraîchissement est le nombre d'affichages de l'image par seconde. Cette valeur est exprimée en Hz.
- Fréquence horizontale : l'intervalle horizontal est la durée nécessaire à l'affichage d'une ligne horizontale. Lorsque 1 est divisé par l'intervalle horizontal, le nombre de lignes horizontales affichées par seconde peut être calculé comme fréquence horizontale. Cette valeur est exprimée en kHz.

CODES IR

- Cette option n'est pas disponible sur tous les modèles.
- Certains codes de touche ne sont pas pris en charge selon le modèle.

Code (Hexa)	Fonction	Remarque
08	⏻ Power	Touche de la télécommande
0B	INPUT	Touche de la télécommande
C4	MONITOR ON	Touche de la télécommande
C5	MONITOR OFF	Touche de la télécommande
95	ENERGY SAVING (eZ)	Touche de la télécommande
DC	3D	Touche de la télécommande
10 à 19	Touche numérique 0 pour 9	Touche de la télécommande
32	1/a/A	Touche de la télécommande
2F	CLEAR	Touche de la télécommande
02	Volume  (+)	Touche de la télécommande
03	Volume  (-)	Touche de la télécommande
79	ARC	Touche de la télécommande
99	AUTO	Touche de la télécommande
09	MUTE	Touche de la télécommande
E0	BRIGHTNESS ^ (PAGE HAUT)	Touche de la télécommande
E1	BRIGHTNESS v (PAGE Bas)	Touche de la télécommande
4D	PSM	Touche de la télécommande
AA	INFO ⓘ	Touche de la télécommande
5F	W.BAL	Touche de la télécommande
43	SETTINGS	Touche de la télécommande
40	Haut ▲	Touche de la télécommande
41	Bas ▼	Touche de la télécommande
07	Gauche ◀	Touche de la télécommande
06	Droite ▶	Touche de la télécommande
3F	S.MENU	Touche de la télécommande
44	OK	Touche de la télécommande
28	BACK	Touche de la télécommande
5B	EXIT	Touche de la télécommande
7E	 SIMPLINK	Touche de la télécommande
7B	TILE	Touche de la télécommande
B1	■	Touche de la télécommande
B0	▶	Touche de la télécommande
BA		Touche de la télécommande
8F	◀◀	Touche de la télécommande
8E	▶▶	Touche de la télécommande
72	Bouton rouge (ID ON)	Touche de la télécommande
71	Bouton vert (ID OFF)	Touche de la télécommande
63	Bouton jaune	Touche de la télécommande
61	Bouton bleu	Touche de la télécommande

CONTRÔLE RS-232C

- Utilisez cette méthode pour connecter plusieurs produits à un PC. Vous pouvez contrôler plusieurs produits simultanément en les connectant à un PC.
- Dans le menu Option, Set ID doit être défini entre 1 et 255 sans être dupliqué.

Connexion du câble

Connectez le câble RS-232C comme indiqué sur l'image.

- Le protocole RS-232C permet la communication entre le PC et le produit. Vous pouvez activer/désactiver le produit, sélectionner une source d'entrée ou régler le menu OSD depuis votre PC.

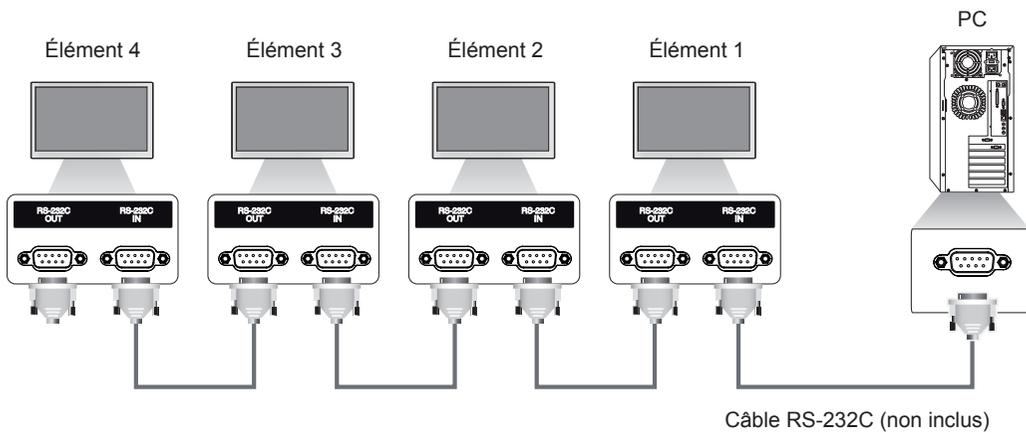

Configurations RS-232C

Configurations à 8 câbles (Câble standard RS-232C)

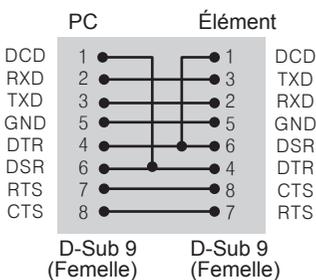

REMARQUE

- Si vous utilisez des connexions à 3 fils (non standard), vous ne pouvez pas utiliser de guirlande IR.

Paramètre de communication

- Débit en bauds : 9600 BPS
- Longueur des données : 8 bits
- Bit de parité : aucun
- Bit d'arrêt : 1 bit
- Contrôle de flux : aucun
- Code de communication : code ASCII
- Utilisation d'un câble croisé

Liste de référence de la commande

		COMMAND		DONNÉES (hexadécimales)
		1	2	
01	Puissance	k	a	00 à 01
02	Sélection d'entrée	x	b	Voir [Sélection d'entrée]
03	Format de l'image	k	c	Voir [Format de l'image]
04	Économie d'énergie	j	q	Voir [Économie d'énergie]
05	Préréglages d'image	d	x	Voir [Préréglages d'image]
06	Contraste	k	g	00 à 64
07	Luminosité	k	h	00 à 64
08	Netteté	k	k	00 à 64
09	Couleur	k	i	00 à 64
10	Teinte	k	j	00 à 64
11	T° couleur	x	u	00 à 64
12	Position H	f	q	00 à 64
13	Position V	f	r	00 à 64
14	Taille H	f	s	00 à 64
15	Config. auto.	j	u	01
16	Balance	k	t	00 à 64
17	Préréglages du son	d	y	Voir [Préréglages du son]
18	Sourdine	k	e	00 à 01
19	Contrôle de volume	k	f	00 à 64
20	Heure 1 (Années / Mois / Jours)	f	a	Voir [Heure 1]
21	Heure 2 (Heures / Minutes /Secondes)	f	x	Voir [Heure 2]
22	Off time schedule	f	c	00 à 01
23	On time schedule	f	b	00 à 01
24	Heure d'arrêt (mode Répéter / heure)	f	e	Voir [Heure d'arrêt]
25	Heure de marche (mode Répétition / heure)	f	d	Voir [Heure de marche]
26	Source d'entrée de l'heure de marche	f	u	Voir [Source d'entrée de l'heure de marche]
27	Mise en veille automatique	m	n	00 à 01
28	Arrêt auto	f	g	00 à 01
29	Langue	f	i	Voir [Langue]
30	Mode ISM	j	p	Voir [Mode ISM]
31	Réglages	f	k	00 à 02
32	Valeur température	d	n	FF
33	Touche	m	c	Voir [Touche]
34	Fiche de temps écoulé	d	l	FF
35	Vérification n° de série	f	y	FF
36	Version du logiciel	f	z	FF
37	Gain rouge de la balance des blancs	j	m	00 à FE
38	Gain vert de la balance des blancs	j	n	00 à FE
39	Gain bleu de la balance des blancs	j	o	00 à FE
40	Rétroéclairage	m	g	00 à 64
41	Désactiver le son de l'écran	k	d	00 à 01

**REMARQUE**

- Lors des opérations USB telles que Dvix ou EMF, aucune commande n'est exécutée et traitée comme NG, sauf Marche/arrêt (k a) et Touche (m c).
- Certaines commandes ne sont pas prises en charge selon le modèle.
- Afin d'être compatible avec le programme SuperSign, la commande « f f », qui permet d'afficher l'état d'une commande spécifique, n'affiche pas l'OSD comme résultat.

Protocole de transmission / réception

Transmission

[Command1][Command2][][Set ID][][Data][Cr]

- * [Command1] Identifie les modes de configuration en usine et de configuration par l'utilisateur.
- * [Command2] Contrôle les moniteurs.
- * [Set ID] Permet de sélectionner le téléviseur que vous souhaitez contrôler. Une identité TV comprise entre 1 et 255 (01H à FFH) unique peut être attribuée à chaque téléviseur dans les paramètres du menu OSD.
La sélection de l'identité TV '00H' permet le contrôle simultané de tous les moniteurs connectés.
- * [Data] Permet de transmettre des données de commande.
Le compte de données peut augmenter en fonction de la commande.
- * [Cr] Retour de chariot. Correspond à la valeur ASCII '0x0D'.
- * [] Espace. Correspond à la valeur ASCII '0x20'.

Acknowledgement

[Command2][][Set ID][][OK/NG][Data][x]

- * Le produit transmet un accusé de réception (ACK) basé sur ce format en cas de réception de données normales. En ce moment, si les données sont FF, le système indique les données d'état actuelles. Si les données sont en mode d'écriture, elles sont retournées à l'ordinateur.
- * Si une commande est définie avec le Set ID '00' (=0x00), les données sont reflétées sur tous les moniteurs et aucun accusé de réception (ACK) n'est envoyé.
- * Si la valeur 'FF' est envoyée en mode de contrôle par l'intermédiaire d'un câble RS-232C, le paramètre actuel d'une fonction peut être vérifié (uniquement pour certaines fonctions).
- * Certaines commandes ne sont pas prises en charge sur certains modèles.

01. Puissance (Commande : k a)

Permet de contrôler la marche et l'arrêt de l'écran.

Transmission

[k][a][][Set ID][][Data][Cr]

Données 00 : Désactivé
01 : activé

Accusé de réception

[a][][Set ID][][OK/NG][Data][x]

* Le signal de l'accusé de réception est renvoyé correctement uniquement lorsque le moniteur fonctionne de façon intégrale.

* Un certain délai peut être constaté entre les signaux de transmission et d'accusé de réception.

04. Économie d'énergie (Commande : j q)

Permet de régler la fonction « Économie d'énergie ».

Transmission

[j][q][][Set ID][][Data][Cr]

Données 00 : Arrêt
01 : minimum
02 : moyen
03. Maximum
04 : automatique
05. Désactiver l'écran

Accusé de réception

[q][][Set ID][][OK/NG][Data][x]

** Fonction non prise en charge sur certains modèles.

02. Sélection d'entrée (Commande : x b)

Permet de sélectionner la source d'entrée de l'écran.

Transmission

[x][b][][Set ID][][Data][Cr]

Données 60 : RGB
90 : HDMI (HDMI1) (DTV)
A0 : HDMI (HDMI1) (PC)

Accusé de réception

[b][][Set ID][][OK/NG][Data][x]

* Certains signaux d'entrée peuvent ne pas être pris en charge selon le modèle.

05. Préréglages d'image (Commande : d x)

Permet de sélectionner Préréglages d'image.

Transmission

[d][x][][Set ID][][Data][Cr]

Données 00 : Vif
01 : Standard
02 : Vidéo
03 : Sport
04 : Jeux
05 : Expert1
06 : Expert2
08 : APS

Accusé de réception

[x][][Set ID][][OK/NG][Data][x]

03. Format de l'image (Commande : k c)

Permet de régler le format de l'écran.

Transmission

[k][c][][Set ID][][Data][Cr]

Données 01 : 4:3
02 : 16:9
04 : Zoom (HDMI DTV)
09 : Signal original (720p ou plus) (HDMI DTV)
10 à 1F : Zoom cinéma 1 à 16 (HDMI DTV)

* Les types de données disponibles peuvent varier selon le signal d'entrée. Pour plus d'informations, voir la section « Format de l'image » du manuel d'utilisation.

* Le format de l'image peut varier selon la configuration d'entrée du modèle.

Accusé de réception

[c][][Set ID][][OK/NG][Data][x]

06. Contraste (Commande : k g)

Permet de régler le contraste de l'écran.

Transmission

[k][g][][Set ID][][Data][Cr]

Données 00 à 64 : Contraste 0 à 100

Accusé de réception

[g][][Set ID][][OK/NG][Data][x]

07. Luminosité (Commande : k h)

Permet de régler la luminosité de l'écran.

Transmission

[k][h][][Set ID][][Data][Cr]

Données 00 à 64 : Luminosité 0 à 100

Accusé de réception

[h][][Set ID][][OK/NG][Data][x]

10. Teinte (Commande : k j)

Permet de régler la teinte de l'écran

Transmission

[k][j][][Set ID][][Data][Cr]

Données 00 à 64 : teinte R50 à G50

Accusé de réception

[j][][Set ID][][OK/NG][Data][x]

08. Netteté (Commande : k k)

Permet de régler la netteté de l'écran.

* Cette fonction est uniquement disponible pour l'entrée AV/Composant.

Transmission

[k][k][][Set ID][][Data][Cr]

Données 00 à 32 : Netteté 0 à 50

Accusé de réception

[k][][Set ID][][OK/NG][Data][x]

11. T° couleur (Commande : x u)

Permet de régler la température de couleur de l'écran.

Transmission

[x][u][][Set ID][][Data][Cr]

Données 00 à 64 : Chaud 50 à Froid 50

Accusé de réception

[u][][Set ID][][OK/NG][Data][x]

09. Couleur (Commande : k i)

Permet de régler les couleurs de l'écran.

Transmission

[k][i][][Set ID][][Data][Cr]

Données 00 à 64 : Couleur 0 à 100

Accusé de réception

[i][][ID][][OK/NG][Données][x]

12. Position H (Commande : f q)

Permet de régler la position horizontale de l'écran.

* Cette fonction est disponible uniquement lorsque le mode Pavé est désactivé.

* La plage de fonctionnement dépend de la résolution d'entrée RGB.

(Disponible uniquement pour l'entrée RGB-PC.)

Transmission

[f][q][][Set ID][][Data][Cr]

Données

00 à 64 : min. -50 (gauche) à 50 max. (droite)

Accusé de réception

[q][][Set ID][][OK/NG][Data][x]

13. Position V (Commande : f r)

Permet de régler la position verticale de l'écran.

* Cette fonction est disponible uniquement lorsque le mode Pavé est désactivé.

* La plage de fonctionnement dépend de la résolution d'entrée RGB.

(Disponible uniquement pour l'entrée RGB-PC.)

Transmission

[f][r][][Set ID][][Data][Cr]

Données 00 à 64 : -50 min. (bas) à 50 max. (haut)

Accusé de réception

[r][][Set ID][][OK/NG][Data][x]

14. Taille H (Commande : f s)

Permet de régler la taille horizontale de l'écran.

* Cette fonction est disponible uniquement lorsque le mode Pavé est désactivé.

* La plage de fonctionnement dépend de la résolution d'entrée RGB.

(Disponible uniquement pour l'entrée RGB-PC.)

Transmission

[f][s][][Set ID][][Data][Cr]

Données

00 - 64 : -50 min. (Réduire) - 50 max. (Développer)

Accusé de réception

[s][][Set ID][][OK/NG][Data][x]

15. Config. auto. (Commande : j u)

Permet de régler la position de l'image et de réduire automatiquement le tremblement de l'image.

(Disponible uniquement pour l'entrée RGB-PC.)

Transmission

[j][u][][Set ID][][Data][Cr]

Données 01 : définir

Accusé de réception

[u][][Set ID][][OK/NG][Data][x]

16. Balance (Commande : k t)

Permet de régler la balance sonore.

Transmission

[k][t][][Set ID][][Data][Cr]

Données 00 à 64 : Gauche 50 à Droite 50

Accusé de réception

[t][][Set ID][][OK/NG][Data][x]

17. Préréglages du son (Commande : d y)

Permet de sélectionner Préréglages du son.

Transmission

[d][y][][Set ID][][Data][Cr]

Données 01 : Standard

02 : Musique

03 : Cinéma

04 : Sport

05 : JEUX

07 : News

Accusé de réception

[y][][Set ID][][OK/NG][Data][x]

18. Sourdine (Commande : k e)

Permet d'activer/désactiver la mise en sourdine du volume.

Transmission

[k][e][][Set ID][][Data][Cr]

Données 00 : sourdine (volume désactivé)

01 : volume actuel (volume activé)

Accusé de réception

[e][][ID][][OK/NG][Données][x]

19. Commande du volume (Commande : k f)

Permet de régler le volume de lecture.

Transmission

[k][f][][Set ID][][Data][Cr]

Données 00 à 64 : Volume 0 à 100

Accusé de réception

[f][][Set ID][][OK/NG][Data][x]

22. Programmation Heure d'arrêt (Commande: f c)

Active/désactive la fonction Off time schedule (Programmation Heure d'arrêt).

Transmission

[f][c][][Set ID][][Data][Cr]

Données 00 : Désactivé
01 : activé

Accusé de réception

[c][][Set ID][][OK/NG][Data][x]

20. Heure 1 (Années / Mois / Jours) (Commande : f a)

Permet de définir les valeurs Heure 1 (Année / Mois / Jour).

Transmission

[f][a][][Set ID][][Data1][][Data2][][Data3][Cr]

Données 1 00 à 1E : 2010 à 2040
Données 2 01 à 0C : janvier à décembre
Données 3 01 à 1F : 1 à 31

* Saisissez « fa [Set ID] ff » pour vérifier les valeurs Heure 1 (Année / Mois / Jour).

Accusé de réception

[a][][Set ID][][OK/NG][Data1][Data2][Data3][x]

23. Programmation Heure de marche (Commande: f b)

Active/désactive la fonction On time schedule (Programmation Heure de marche).

Transmission

[f][b][][Set ID][][Data][Cr]

Données 00 : Désactivé
01 : activé

Accusé de réception

[b][][Set ID][][OK/NG][Data][x]

21. Heure 2 (Heures / Minutes /Secondes)

(Commande : f x)

Permet de définir les valeurs Heure 2 (Heure / Minute / Seconde).

Transmission

[f][x][][Set ID][][Data1][][Data2][][Data3][Cr]

Données 1 00 à 17 : de 00 à 23 heures
Données 2 00 à 3B : de 00 à 59 minutes
Données 3 00 à 3B : de 00 à 59 secondes

* Saisissez « fx [Set ID] ff » pour vérifier les valeurs Heure 2 (Heure / Minute / Seconde).

** Cette commande ne fonctionne pas si Heure 1 (Année / Mois / Jour) n'a pas été défini au préalable.

Accusé de réception

[x][][Set ID][][OK/NG][Data1][Data2][Data3][x]

24. Heure d'arrêt (mode Répéter / heure)

(Commande : f e)

Permet de définir la fonction Arrêt minuterie (mode Répétition / heure).

Transmission

[f][e][][Set ID][][Data1][][Data2][][Data3][Cr]

Données1

1. F1 à F7 (lecture de données)

F1 : lire la 1ère donnée Heure d'arrêt

F2 : lire la 2e donnée Heure d'arrêt

F3 : lire la 3e donnée Heure d'arrêt

F4 : lire la 4e donnée Heure d'arrêt

F5 : lire la 5e donnée Heure d'arrêt

F6 : lire la 6e donnée Heure d'arrêt

F7 : lire la 7e donnée Heure d'arrêt

2. E1 à E7 (suppression d'un index), E0 (suppression de tous les index)

E0 : supprimer toutes les données Heure d'arrêt

E1 : supprimer la 1ère donnée Heure d'arrêt

E2 : supprimer la 2e donnée Heure d'arrêt

E3 : supprimer la 3e donnée Heure d'arrêt

E4 : supprimer la 4e donnée Heure d'arrêt

E5 : supprimer la 5e donnée Heure d'arrêt

E6 : supprimer la 6e donnée Heure d'arrêt

E7 : supprimer la 7e donnée Heure d'arrêt

3. 01 à 0C (réglage du jour de la semaine pour Heure d'arrêt)

00 : arrêt

01 : une fois

02. Chaque jour

03 : du lundi au vendredi

04 : du lundi au samedi

05 : du samedi au samedi

06. Dimanche

07. Lundi

08. Mardi

09. Mercredi

0A. Jeudi

0B. Vendredi

0C. Samedi

Données 2 00 à 17 : de 00 à 23 heures

Données 3 00 à 3B : de 00 à 59 minutes

* Pour lire ou supprimer la liste Heure d'arrêt, réglez FFH pour [Data2] et [Data3].

(Exemple 1 : fe 01 f1 ff ff - Lire la 1ère donnée Heure d'arrêt.)

(Exemple 2 : fe 01 e1 ff ff - Supprimer la 1ère donnée Heure d'arrêt.)

(Exemple 3 : fe 01 04 02 03 - Régler le paramètre Heure d'arrêt sur « du lundi au samedi, 02:03 ».)

* Cette fonction est uniquement prise en charge lorsque 1 (Année/Mois/Jour) et 2 (Heure/Minute/Seconde) sont réglés.

Accusé de réception

[e][][Set ID][][OK/NG][Data1][Data2][Data3][x]

25. Heure de marche (mode Répétition / heure)

(Commande : f d)

Permet de définir la fonction Heure de marche (mode Répétition / heure).

Transmission

[f][d][][Set ID][][Data1][][Data2][][Data3][Cr]

Données1

1. F1 à F7 (lecture de données)

F1 : lire la 1ère donnée Heure de marche

F2 : lire la 2e donnée Heure de marche

F3 : lire la 3e donnée Heure de marche

F4 : lire la 4e donnée Heure de marche

F5 : lire la 5e donnée Heure de marche

F6 : lire la 6e donnée Heure de marche

F7 : lire la 7e donnée Heure de marche

2. E1 à E7 (suppression d'un index), E0 (suppression de tous les index)

E0 : supprimer toutes les données Heure de marche

E1 : supprimer la 1ère donnée Heure de marche

E2 : supprimer la 2e donnée Heure de marche

E3 : supprimer la 3e donnée Heure de marche

E4 : supprimer la 4e donnée Heure de marche

E5 : supprimer la 5e donnée Heure de marche

E6 : supprimer la 6e donnée Heure de marche

E7 : supprimer la 7e donnée Heure de marche

3. 01 à 0C (réglage du jour de la semaine pour Heure de marche)

00 : arrêt

01 : une fois

02. Chaque jour

03 : du lundi au vendredi

04 : du lundi au samedi

05 : du samedi au samedi

06. Dimanche

07. Lundi

08. Mardi

09. Mercredi

0A. Jeudi

0B. Vendredi

0C. Samedi

Données 2 00 à 17 : de 00 à 23 heures

Données 3 00 à 3B : de 00 à 59 minutes

* Pour lire ou supprimer la liste Heure d'arrêt, réglez FFH pour [Data2] et [Data3].

(Exemple 1 : fd 01 f1 ff ff - Lire la 1ère donnée Heure de marche.)

(Exemple 2 : fd 01 e1 ff ff - Supprimer la 1ère donnée Heure de marche.)

(Exemple 3 : fd 01 04 02 03 - Régler le paramètre Heure de marche sur « du lundi au samedi, 02:03 ».)

* Cette fonction est uniquement prise en charge lorsque 1 (Année/Mois/Jour) et 2 (Heure/Minute/Seconde) sont réglés.

Accusé de réception

[d][][Set ID][][OK/NG][Data1][Data2][Data3][x]

26. Source d'entrée de l'heure de marche**(Commande : f u)**

Permet d'ajouter une nouvelle entrée de programmation en sélectionnant une entrée pour le paramètre On timer (Heure de marche) actuel.

Transmission**[f][u][][Set ID][][Data1][Cr]****[f][u][][Set ID][][Data1][Data2][Cr]**

Données (Ajouter planification)

60 : RGB

90 : HDMI (HDMI1)

Données 1 (Modifier planification)

1. F1 à F7 (Lire données)

F1 : sélectionner la 1ère entrée de planification

F2 : sélectionner la 2e entrée de planification

F3 : sélectionner la 3e entrée de planification

F4 : sélectionner la 4e entrée de planification

F5 : sélectionner la 5e entrée de planification

F6 : sélectionner la 6e entrée de planification

F7 : sélectionner la 7e entrée de planification

Données 2 (Modifier planification)

1. FF

* Afin de lire l'entrée de planification, saisissez FFH pour [Data2].

Si aucune planification n'est disponible pour [Data1] lors d'une tentative de lecture ou de modification des données de planification, le texte NG s'affiche et l'opération échoue.

(Exemple 1 : fu 01 60 - Déplacer chaque entrée de planification d'une ligne vers le bas et enregistrer la 1ère entrée de planification en mode RGB.)

(Exemple 2 : fu 01 f1 ff - Lire la 1ère entrée de planification.)

* Cette fonction est prise en charge uniquement lorsque les paramètres 1 (Année/Mois/Jour), 2 (Heure/Minute/Seconde), Heure de marche (mode Répétition / heure) sont définis.

** Fonction non prise en charge sur certains modèles.

Accusé de réception**[u][][Set ID][][OK/NG][Data][x]****[u][][Set ID][][OK/NG][Data1][Data2][x]****27. Mise en veille automatique (Commande : m n)**

Permet de définir la fonction Mise en veille automatique.

Transmission**[m][n][][Set ID][][Data][Cr]**

Données

00 : désactivé (pas de désactivation après 4 heures)

01 : 4 heures (désactivation après 4 heures)

02 : 6 heures (désactivation après 6 heures)

03 : 8 heures (désactivation après 8 heures)

Accusé de réception**[n][][Set ID][][OK/NG][Data][x]****28. Arrêt auto (Commande : f g)**

Permet de définir la fonction Arrêt auto.

Transmission**[f][g][][Set ID][][Data][Cr]**

Données

00 : désactivation (pas de désactivation après 15 minutes)

01 : 15 min. (désactivation après 15 minutes)

Accusé de réception**[g][][Set ID][][OK/NG][Data][x]****29. Langue (Commande : f i)**

Permet de définir la langue pour OSD.

Transmission**[f][i][][Set ID][][Data][Cr]**

Données 00 : tchèque

01 : danois

02 : allemand

03 : anglais

04 : espagnol (EU)

05 : grec

06 : français

07 : italien

08 : néerlandais

09 : norvégien

0A : portugais

0B : portugais (BR)

0C : russe

0D : finnois

0E : suédois

0F : coréen

10 : chinois (mandarin)

11 : chinois (cantonais)

Accusé de réception**[i][][ID][][OK/NG][Données][x]****30. Mode ISM (Commande : j p)**

Permet de sélectionner la méthode ISM pour éviter d'afficher une image fixe à l'écran.

Transmission**[j][p][][Set ID][][Data][Cr]**

Données 08 : Normal

20 : Color wash

Accusé de réception**[p][][Set ID][][OK/NG][Data][x]**

31. Réglages (Commande : f k)

Permet d'exécuter les fonctions de réinitialisation de l'image, de l'écran, du son et des valeurs d'origine. (La réinitialisation de l'écran peut uniquement être effectuée en mode d'entrée RGB.)

Transmission

[f][k][][Set ID][][Data][Cr]

Données 00 : Réinitialisation image
01 : Réglage usine de l'écran
02 : Réglages usine

Accusé de réception

[k][][Set ID][][OK/NG][Data][x]

32. Valeur température (Commande : d n)

Permet de lire la valeur de la température intérieure.

Transmission

[d][n][][Set ID][][Data][Cr]

Données FF : vérifier l'état

Accusé de réception

[n][][Set ID][][OK/NG][Data][x]

[n][][Set ID][][OK/NG][Data1][Data2][Data3][x]

* La température est affichée en chiffres hexadécimaux.

33. Touche (Commande : m c)

Permet d'envoyer un code de touche à la télécommande IR.

Transmission

[m][c][][Set ID][][Data][Cr]

Données IR_KEY_CODE

Accusé de réception

[c][][Set ID][][OK/NG][Data][x]

Pour obtenir un code de touche, voir le code IR.
* Certains codes de touche ne sont pas pris en charge selon le modèle.

34. Fiche de temps écoulé (Commande : d l)

Permet de lire le temps d'utilisation du panneau.

Transmission

[d][l][][Set ID][][Data][Cr]

Données FF : lire l'état

Accusé de réception

[l][][Set ID][][OK/NG][Data][x]

* Les données retournées représentent les heures utilisées en code hexadécimal.

35. Vérification du n° de série (Commande : f y)

Permet de vérifier les numéros de série.

Transmission

[f][y][][Set ID][][Data][Cr]

Données

FF : Vérification du numéro de série du produit

Accusé de réception

[y][][Set ID][][OK/NG][Data][x]

* Data correspond au code ASCII.

36. Version du logiciel (Commande : f z)

Permet de vérifier la version logicielle.

Transmission

[f][z][][Set ID][][Data][Cr]

Données

FF : vérification de la version logicielle

Accusé de réception

[z][][Set ID][][OK/NG][Data][x]

37. Gain rouge de la balance des blancs (Commande : j m)

Permet de régler le gain rouge de la balance des blancs.

Transmission

[j][m][][Set ID][][Data][Cr]

Données 00 à FE : gain rouge de 0 à 254

Accusé de réception

[m][][Réglage ID][][OK/NG][Données][x]

40. Rétroéclairage (Commande : m g)

Permet de régler le rétroéclairage de l'écran.

Transmission

[m][g][][Set ID][][Data][Cr]

Données 00 à 64 : Rétroéclairage de 0 à 100

Accusé de réception

[g][][set ID][][OK/NG][Data][x]

** Fonction non prise en charge sur certains modèles.

38. Gain vert de la balance des blancs (Commande : j n)

Permet de régler le gain vert de la balance des blancs.

Transmission

[j][n][][Set ID][][Data][Cr]

Données 00 à FE : gain vert de 0 à 254

Accusé de réception

[n][][Set ID][][OK/NG][Data][x]

41. Désactiver le son de l'écran (Commande : k d)

Permet d'allumer ou d'éteindre l'écran.

Transmission

[k][d][][Set ID][][Data][Cr]

Données 00 : permet d'allumer l'écran.

01 : permet d'éteindre l'écran.

Accusé de réception

[d][][Set ID][][OK/NG][Data][x]

39. Gain bleu de la balance des blancs (Commande : j o)

Permet de régler le gain bleu de la balance des blancs.

Transmission

[j][o][][Set ID][][Data][Cr]

Données 00 à FE : gain bleu de 0 à 254

Accusé de réception

[o][][Set ID][][OK/NG][Data][x]



LG
Life's Good



REMARQUE

- ENERGY STAR(EPA) n'est pas pris en charge par le modèle 65LS33A.

ENERGY STAR is a set of power-saving guidelines issued by the U.S. Environmental Protection Agency(EPA).



As an ENERGY STAR Partner LGE U. S. A.,Inc. has determined that this product meets the ENERGY STAR guidelines for energy efficiency. Refer to ENERGYSTAR.gov for more information on the ENERGY STAR program.

Veillez lire les consignes de sécurité avant d'utiliser le produit.

Conservez le manuel d'utilisation (CD) à portée de main pour vous y référer ultérieurement.

Le modèle et le numéro de série figurent à l'arrière et sur un côté de l'appareil. Notez-les ci-dessous au cas où vous auriez besoin de faire appel au service après-vente.

MODÈLE _____

SÉRIE _____

Pour obtenir le code source sous la licence publique générale, la licence publique générale limitée, la licence publique Mozilla ou les autres licences libres de ce produit, rendez-vous sur <http://opensource.lge.com>. En plus du code source, tous les termes de la licence, ainsi que les exclusions de responsabilité et les droits d'auteur, sont disponibles au téléchargement.

LG Electronics propose de vous fournir le code open source sur CD-ROM en échange des coûts couvrant cet envoi, notamment le coût du support, des frais de port et de prise en charge, une fois la demande reçue par LG Electronics à l'adresse suivante : opensource@lge.com. La validité de cette offre est de trois (3) ans à partir de la date d'achat du produit.

ATTENTION - cet appareil est un produit de catégorie A. Dans un environnement domestique, cet appareil peut provoquer des interférences radio ; si tel est le cas, vous devez prendre les mesures appropriées.

Ce bruit bref est normal et ne signifie pas que l'appareil souffre d'un dysfonctionnement.