



MANUEL D'UTILISATION REFRIGERATEUR- CONGELATEUR

Svp avant d'utiliser l'appareil lisez attentivement le manuel du propriétaire et conservez le soigneusement pour une ulterieure consultation.



MFL68266703

www.lg.com



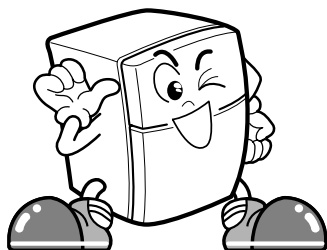

TABLE DES MATIERES

RENSEIGNEMENTS IMPORTANTS POUR VOTRE SÉCURITÉ	3
INSTALLATION.....	11
COMPOSANTS.....	12
FONCTIONNEMENT	13
Démarrage	
Avant de régler la température	
Alarme de la porte	
Autodiagnostic	
Commandes pour le compartiment réfrigérateur	
Commandes pour le compartiment congélateur	
Machine à glaçons	
Bac à légumes	
Dégivrage	
Désodorisant	
SUGGESTIONS POUR LA CONSERVATION DES ALIMENTS	16
NETTOYAGE	17
DIAGNOSTIC INTELLIGENT	18
INFORMATIONS GENERALES	19
▲ PRUDENCE	20
AVANT D' APPELER LE SERVICE PRESVENTE.....	21



RENSEIGNEMENTS IMPORTANTS POUR VOTRE SÉCURITÉ

PRUDENCE

-  Faites attention à ce que les ouvertures d'aération de votre unité ne soient pas obstruées.
-  Ne pas utiliser de dispositif mécanique ou autres moyens pour accélérer le procédé de décongélation.
-  Ne pas endommager le circuit réfrigérant.
-  Ne pas utiliser de dispositifs électriques à l'intérieur des compartiments du stockage de nourriture, excepté s'ils sont du même type recommandé par le fabricant.
-  Le réfrigérant ainsi que le gaz d'isolation utilisé dans l'unité demande des procédures spéciales de destruction. Lors de la destruction de l'unité consultez un agent de service ou une personne similaire qualifiée.



Cet appareil contient du réfrigérant d'isobutane (R600a), gaz naturel avec la compatibilité environnementale élevée, mais également combustible. Au cours du transport et de l'installation de l'appareil, des soins particuliers devraient être pris pour s'assurer qu'aucune pièce du circuit de réfrigération n'est endommagée. Le réfrigérant renversé hors des pipes pourrait mettre le feu ou causer des blessures à l'oeil. Si une fuite est détectée, évitez tout contact avec des flammes ou des sources potentielles d'incendie et aérez la salle dans laquelle l'appareil est localisé pendant plusieurs minutes. Afin d'éviter la création d'un gaz inflammable si une fuite dans le circuit de frigorification se produit, aérez la pièce.

La pièce dans laquelle l'appareil est localisé dépend de la quantité de réfrigérant utilisée. La salle doit être de 1m² pour chaque 8g de réfrigérant de R600a à l'intérieur de l'appareil. La quantité de réfrigérant dans votre appareil est indiquée sur la plaque d'identité à l'intérieur de l'appareil.

Ne faites jamais fonctionner un appareil montrant des signes de mauvais fonctionnement. Dans le doute, consultez votre revendeur.

RENSEIGNEMENTS IMPORTANTS POUR VOTRE SÉCURITÉ

PRÉCAUTIONS ÉLÉMENTAIRES DE SÉCURITÉ

Ce guide contient plusieurs messages de sécurité très importants. Lisez-les tous et obéissez-les toujours.

 Voici le symbole d'avertissement pour votre sécurité. Il sert de repère des messages de sécurité qui vous renseignent sur les dangers de mort ou de blessure que vous ou d'autres personnes risquent, ou bien sur ce qui peut endommager cet appareil. Tous les messages de sécurité seront précédés de ce symbole d'avertissement pour votre sécurité et de mots qui signalent PRUDENCE ou AVERTISSEMENT. Ces mots signifient :

 **PRUDENCE** Vous risquez la mort ou des blessures sérieuses si vous ne suivez pas ces instructions.

 **AVERTISSEMENT** Indique une situation de risque imminent qui, en cas d'accomplissement, peut aboutir à des blessures secondaires ou modérées, ou simplement endommager l'appareil.

Tous les messages de sécurité identifieront le risque, vous diront comment diminuer les possibilités de blessure et vous expliqueront ce qui peut arriver en cas de non respect des instructions.

PRUDENCE

Pour réduire le risque de feu, de choc électrique ou de blessure humaine pendant l'utilisation de votre appareil, vous devez suivre les précautions élémentaires de sécurité ci-dessous. Lisez toutes les instructions avant d'utiliser cet appareil.

1. Lors de la connexion d'électricité

Il faut utiliser une prise réservée.

- L'utilisation de plusieurs appareils avec une seule prise peut provoquer du feu.
- L'interrupteur de fuite d'électricité peut détériorer les aliments et le distributeur peut présenter des fuites.

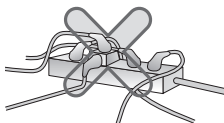

Veillez à ce que la prise d'alimentation ne soit pas orientée vers le haut ou bien coincée derrière le réfrigérateur.

De l'eau peut entrer dans la prise ou celle-ci peut résulter endommagée, ce qui provoquerait du feu ou un choc électrique.

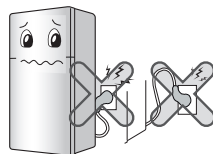

Une fois la fiche d'alimentation sortie pendant l'installation, veillez à ce que le cordon d'alimentation ne soit pas comprimé ou écrasé pendant la mise en place du réfrigérateur.

Cela pourrait entraîner un choc électrique ou un incendie.

Veillez à ce que le câble d'alimentation ne se torde pas ou ne soit pas pressé par un objet lourd qui puisse l'endommager.

Ceci peut endommager le câble d'alimentation et provoquer du feu ou un choc électrique.



RENSEIGNEMENTS IMPORTANTS POUR VOTRE SÉCURITÉ

1. Lors de la connexion de l'énergie

Veillez à ne pas modifier ni augmenter la longueur du câble d'alimentation.

Ceci entraînera un choc électrique ou du feu suite à l'endommagement électrique du câble d'alimentation ou d'autres parties.



Débranchez la prise d'alimentation lors du nettoyage, la manipulation ou le remplacement de la lampe intérieure du réfrigérateur.

• Ceci peut provoquer un choc électrique ou des blessures.

• Lors du remplacement de la lampe intérieure du réfrigérateur, assurez-vous que l'anneau en caoutchouc qui prévient les étincelles électriques dans la douille n'a pas été enlevé.



Enlevez la prise d'alimentation non pas en tirant du câble mais en prenant directement la prise.

Ceci peut provoquer un choc électrique ou un court-circuit, et entraîner un incendie.



Enlevez l'eau et la poussière de la prise d'alimentation et insérez-la avec les bouts des broches connectés avec sécurité.

La poussière, l'eau ou une connexion instable peut provoquer du feu ou un choc électrique.

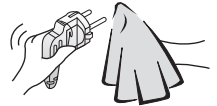

Ne tirez pas du câble et ne touchez pas la prise d'alimentation avec les mains humides.

Cela peut provoquer un choc électrique ou des blessures.

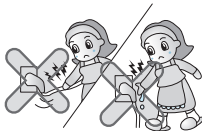

Attendez 5 minutes minimum après avoir rebranché la prise de courant.

Ceci peut faire échouer le fonctionnement du congélateur.

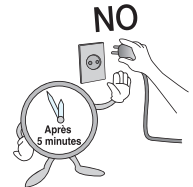

Assurez-vous de la mise à la terre

Une mise à la terre incorrecte peut produire une panne et un choc électrique.

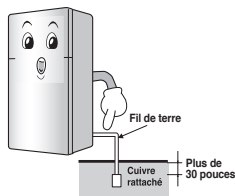

Si le câble ou la prise d'alimentation sont endommagés ou si les trous de la prise murale sont lâches, ne les utilisez pas.

Ceci peut provoquer un choc électrique, ou bien le court-circuit peut provoquer du feu.

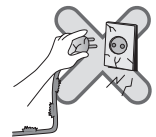

Veillez à brancher la fiche d'alimentation dans une prise mise à la terre de la tension appropriée.

Si vous utilisez une rallonge, veillez à utiliser une rallonge avec mise à la terre.

Sinon, cela pourrait entraîner un incendie.

Veillez à mettre l'appareil à la terre par mesure de sécurité.

Ne mettez pas à la terre sur un tuyau de gaz, un tuyau d'eau en plastique ou une ligne téléphonique.

S'il n'y a pas de prise de terre sur la prise secteur du bâtiment, mettez à la terre séparément sur la base du compresseur.

RENSEIGNEMENTS IMPORTANTS POUR VOTRE SÉCURITÉ

2. Lors de l'utilisation du réfrigérateur

Ne placez pas d'objets lourds ou dangereux (récipients contenant du liquide) sur le réfrigérateur.

Ils peuvent tomber et produire des blessures, du feu ou un choc électrique au moment d'ouvrir ou fermer la porte.



Ne vous accrochez pas à la porte, aux balconnets de la porte, à la barre du congélateur ou à la chambre de refroidissement.

Ceci peut renverser le réfrigérateur ou blesser les mains. Veuillez notamment à ce que les enfants ne s'accrochent pas.



Empêchez les enfants de pénétrer à l'intérieur du réfrigérateur.

Ils pourraient mettre leur vie en danger.

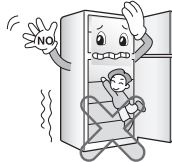

Ne placez pas de vases à fleurs, de tasses, de cosmétiques, de médicaments ou de récipients avec de l'eau sur le réfrigérateur.

Ceci peut provoquer du feu, un choc électrique ou des blessures en cas d'égouttement.



Évitez d'ouvrir et de fermer la porte du réfrigérateur trop brusquement. Les aliments contenus dans les balconnets de la contreporte du réfrigérateur pourraient basculer et vous blesser.

Veillez à ne pas utiliser ni stocker des matériaux inflammables (éther, benzène, alcool, médecines, gaz propane, spray ou cosmétiques) dans le réfrigérateur ou près de celui-ci.

Cela peut provoquer du feu ou voire des explosions.

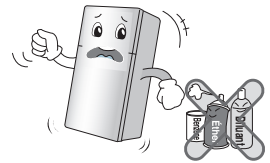

N'installez pas le réfrigérateur dans un endroit humide ou susceptible d'éclaboussures d'eau ou de pluie.

La détérioration de l'isolement des parties électriques peut produire des fuites électriques.



Ne stockez ni des médicaments ni des matériaux de recherche dans le réfrigérateur.

Les produits qui exigent une température stricte au stockage peuvent se détériorer, ou bien provoquer des effets adverses ou risqués.

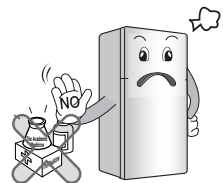

RENSEIGNEMENTS IMPORTANTS POUR VOTRE SÉCURITÉ

2. Lors de l'utilisation du réfrigérateur

N'utilisez pas un sèche-cheveux pour sécher l'intérieur et n'allumez pas une bougie pour éliminer les odeurs.

Ceci peut provoquer des explosions ou du feu.

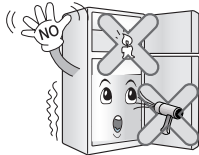

Installez le réfrigérateur à l'abri d'un risque d'incendie, par exemple éloigné d'un endroit qui présente une fuite de gaz inflammable.

Ceux-ci peuvent provoquer du feu.

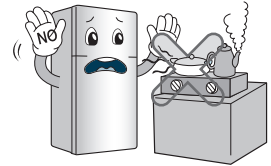

N'utilisez pas de spray combustible près du réfrigérateur.

Ceci peut provoquer du feu.

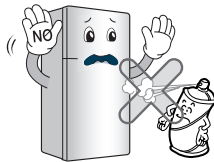

Utilisez le réfrigérateur submerge après l'avoir vérifié.

Ceci peut provoquer du feu ou un choc électrique.

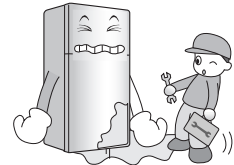

En cas d'orage, ou si le réfrigérateur reste inutilisé pendant un certain temps, débranchez la fiche d'alimentation.

Il existe un risque de choc électrique ou d'incendie.

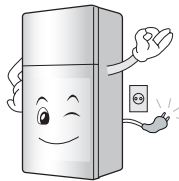

Cet appareil ne doit pas être utilisé par des personnes (y compris des enfants) souffrant de capacités physiques, sensorielles ou mentales réduites, ou manquant d'expérience et de connaissances, sauf sous la surveillance d'une personne responsable de leur sécurité leur ayant indiqué comment utiliser l'appareil.

Surveillez les enfants d'une doivent pas jouer avec l'appareil.

Lors qu'il y a une fuite de gaz, ne touchez ni le réfrigérateur ni la prise et ventilez la salle immédiatement.

- Une étincelle peut provoquer une explosion et aboutir à un incendie.
- Etant donné que le réfrigérateur utilise du gaz naturel, un réfrigérant ami de l'environnement, même en quantité minimale (130~140g) il représente un combustible. Si une fuite de gaz se présente lors du transport, l'installation ou l'utilisation du réfrigérateur, la moindre étincelle peut provoquer du feu et voire un incendie.

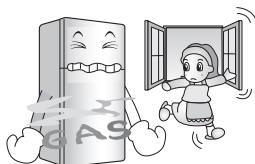

N'arrosez pas de l'eau ni à l'extérieur ou ni à l'intérieur du réfrigérateur et ne le nettoyez pas avec du benzène ou un diluant.

La détérioration de l'isolation des parties électriques peut provoquer un choc électrique ou de feu.

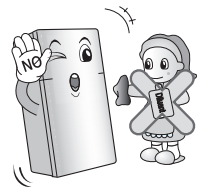

Ne stockez pas de substances explosives telles que des aérosols contenant un gaz inflammable dans cet appareil.

RENSEIGNEMENTS IMPORTANTS POUR VOTRE SÉCURITÉ

2. Lors de l'utilisation du réfrigérateur

Ne permettez pas que de personnes autre qu'un ingénieur qualifié désassemble, répare ou altère le réfrigérateur.

Ceci peut provoquer une blessure, un choc électrique ou du feu.

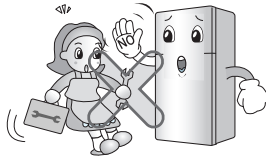

Lorsque vous détectez une odeur étrange ou de la fumée provenant du réfrigérateur, débranchez immédiatement la prise d'alimentation et contactez le centre de service.

Ceci peut provoquer du feu.

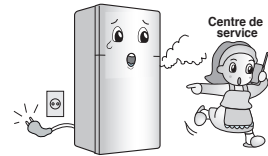

Lors du rejet du réfrigérateur, enlevez le matériel emballant de la porte.

Ceci peut faire que les enfants soient bloqués.



N'utilisez pas le réfrigérateur à des fins non-domestiques (conservation de médicaments ou de matériel de recherche, utilisation comme contenant, etc.).

Ceci peut provoquer des risques inattendus comme du feu, un choc électrique, la détérioration du matériel stocké ou une réaction chimique.

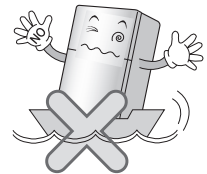

Installez le réfrigérateur sur un plancher solide et bien nivelé.

L'installation sur une superficie instable peut provoquer le renversement du réfrigérateur lors de l'ouverture ou la fermeture de la porte, ce qui entraînerait la mort.

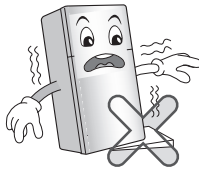

Que faire de votre ancien réfrigérateur.

Votre réfrigérateur contient des liquides (fluide réfrigérant, lubrifiant) composés de matériaux recyclables.

Tous ces matériaux doivent être rapportés dans une déchetterie car ils peuvent être réutilisés après un recyclage spécifique. Contactez les autorités locales compétentes.

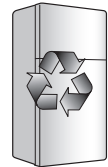

N'insérez ni les mains ni des éléments pointus dans la sortie d'air réfrigérant, la couverture, la partie inférieure du réfrigérateur, la grille de résistance (trou épuisé) du derrière.

Ceci peut provoquer un choc électrique ou une blessure.

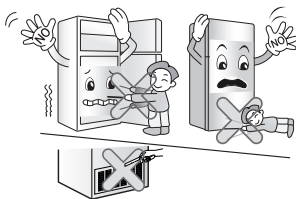

Videz complètement l'intérieur avant de retirer le contenu de la porte.

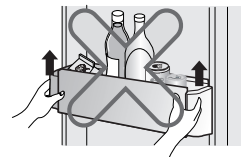

RENSEIGNEMENTS IMPORTANTS POUR VOTRE SÉCURITÉ

2. Utilisation du réfrigérateur

Ne retirez pas le cache au dos de l'appareil.

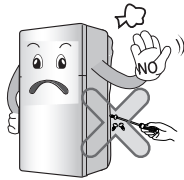

Placez tous les composants au bon endroit avant de brancher l'appareil.

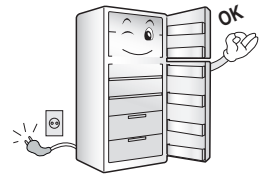

N'utilisez pas d'adaptateur.



Ne laissez jamais des bougies ni de l'encens allumé sur le réfrigérateur, sinon vous risquez de provoquer des incendies ou d'endommager le produit.

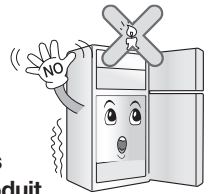

AVERTISSEMENT

La violation de cette directive peut provoquer des blessures ou bien endommager la maison ou le mobilier. Soyez toujours prudent, s'il vous plaît.

Ne touchez pas les aliments et les récipients dans le congélateur avec les mains mouillées.

Ceci peut provoquer la gelure.



Ne placez pas les aliments n'importe comment à l'intérieur du réfrigérateur.

Ils pourraient tomber lors de l'ouverture ou de la fermeture de la porte du réfrigérateur et blesser quelqu'un.

Ne mettez pas de bouteilles dans le congélateur.

Ceci peut provoquer la congélation des liquides et faire casser ainsi la bouteille, provoquant des blessures.



N'insérez pas les mains dans la partie inférieure du réfrigérateur.

La plaque en fer du fond peut provoquer des blessures.



Prenez le réfrigérateur par la poignée frontale d'en bas et par celle d'arrière en haut.

Autrement, vos mains peuvent glisser et provoquer des blessures.

Le réfrigérateur étant lourd, ne le transportez pas seul sous peine de vous blesser ou de provoquer un accident.

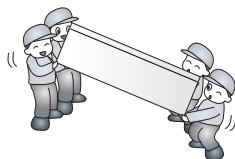

L'ouverture ou la fermeture de la porte du réfrigérateur ou du Home Bar pouvant provoquer des blessures aux personnes à proximité, prenez les précautions nécessaires.

L'ouverture ou la fermeture de la porte peut faire que les pieds ou les mains soient attrapés dans la fissure de la porte ou que les enfants se fassent mal avec l'angle.

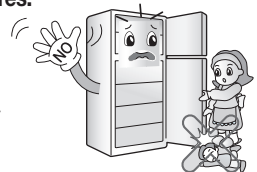

RENSEIGNEMENTS IMPORTANTS POUR VOTRE SÉCURITÉ

Ne mettez pas d'animaux vivants dans le réfrigérateur.

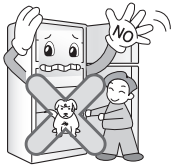

Lorsque le cordon d'alimentation est endommagé, faites-le remplacer par un technicien pour limiter le risque d'accident.

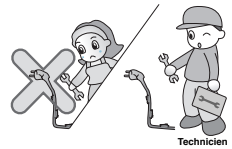

N'utilisez pas de produits comme des éponges grattantes, des brosses, notamment métalliques ou même des produits spéciaux pour nettoyer l'acier inoxydable, des produits comme l'alcool, le kérosène, l'essence, la cire ou des solvants, ou encore des produits chimiques forts, comme la javel, des détergents ou du vinaigre pour faire briller votre appareil. Ces produits risquent d'endommager

le vernis de protection ou d'entraîner l'oxydation de la surface du réfrigérateur.

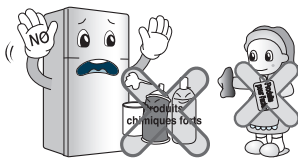

Ne vous appuyez pas sur les portes. Les charnières risquent d'être endommagées réduisant à leur tour l'étanchéité et altérant les performances de refroidissement.

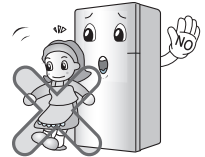

Évitez le contact d'huile ou de graisse avec les parties en plastique de l'appareil. Il peut occasionner des dommages.

PRUDENCE

Veuillez ne pas laver les tiroirs inférieurs au lave-vaisselle ; les températures élevées pourraient endommager les paniers et les rendre inutilisables.

CE RÉFRIGÉRATEUR A ÉTÉ FABRIQUÉ AVEC LE PLUS GRAND SOIN, ET UTILISE LES TECHNOLOGIES LES PLUS RÉCENTES.

NOUS SOMMES CONFIANTS QUE SES PERFORMANCES ET SA FIABILITÉ OBTIENDRONT VOTRE ENTIÈRE SATISFACTION.

VEUILLEZ, AVANT D'UTILISER VOTRE RÉFRIGÉRATEUR, LIRE ATTENTIVEMENT CE MANUEL. IL RENFERME LES INSTRUCTIONS PRÉCISES RELATIVES À L'INSTALLATION, FONCTIONNEMENT ET ENTRETIEN ET VOUS FOURNIT QUELQUES ASTUCES UTILES.

INSTALLATION

1. Choisissez l'emplacement. Placez votre réfrigérateur dans un endroit facile d'utilisation.
2. Installez l'appareil dans une pièce sans humidité, loin des sources de chaleur et des rayons directs du soleil.
3. Pour garantir une bonne circulation de l'air autour du réfrigérateur, veuillez aménager suffisamment d'espace des deux côtés comme au-dessus de l'appareil et conserver un intervalle de 5 cm entre l'arrière de l'unité et le mur.
4. Installez-le à l'endroit où la température ambiante est au-dessus de 5°C. Si vous l'installez à l'endroit où la température est en dessous de 5°C, la force réfrigératrice diminue.
5. Pour éviter les vibrations, veillez à ce que l'appareil soit bien équilibré. Si nécessaire, réglez les pieds (vis d'équilibre) de manière à compenser les défauts du plancher. Vous pouvez tourner facilement les pieds si vous basculez délicatement l'appareil vers l'arrière. Tournez les pieds dans le sens des aiguilles d'une montre pour le lever et dans le sens contraire pour le baisser.

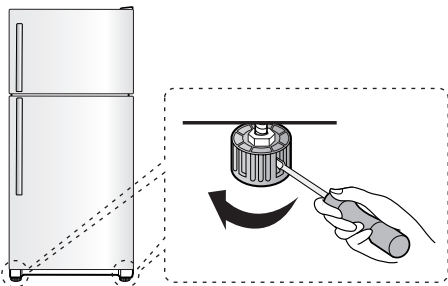

ENSUITE

1. Débarassez le réfrigérateur de la poussière du transport et nettoyez le soigneusement.
2. Installez les accessoires tels que les bacs à glace, couvercle du plateau d'évaporation, etc...
Les accessoires sont rassemblés dans un seul emballage pour mieux les protéger durant le transport.
3. Branchez l'appareil à la prise secteur à l'aide du câble d'alimentation. Évitez de brancher d'autres appareils sur la même prise.
4. Laissez l'appareil tourner pendant 2 à 3 heures avant de le charger. Vérifiez le flux d'air froid dans le compartiment congélation pour s'assurer que le congélateur fonctionne normalement.
Votre réfrigérateur est maintenant prêt à l'emploi.
5. Avant de conserver la nourriture, laissez votre réfrigérateur en fonction pendant 2 ou 3 heures.
Contrôlez l'écoulement d'air froid dans le compartiment de congélateur pour assurer le refroidissement approprié.
Votre réfrigérateur est maintenant opérationnel.

COMPOSANTS

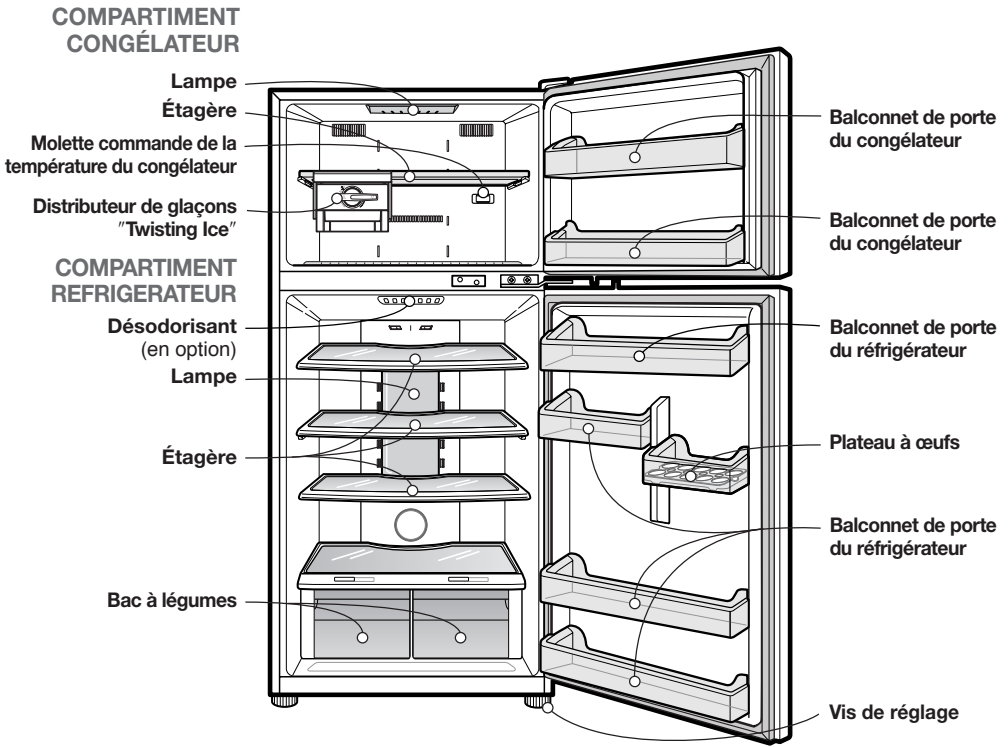

REMARQUE

- Ce manuel couvre plusieurs modèles différents. Le réfrigérateur que vous avez acheté peut avoir certaines ou toutes les caractéristiques listées ci-dessous.
- Pour des économies d'énergie optimales, il est préférable de laisser les accessoires internes tels que les paniers, tiroirs et clayettes dans la position définie par le fabricant.

RECOMMANDATIONS POUR LES ÉCONOMIES D'ÉNERGIE

- Ne laissez pas la porte ouverte trop longtemps, mais refermez-la le plus vite possible.
- N'introduisez pas trop d'aliments dans le réfrigérateur. Laissez suffisamment d'espace pour que l'air frais puisse circuler librement.
- Ne réglez pas la température du réfrigérateur-congélateur plus bas que nécessaire. Ne placez pas d'aliments à côté du capteur de température.
- Laissez les aliments chauds refroidir à température ambiante avant de les mettre au réfrigérateur. Si vous introduisez des aliments chauds dans le réfrigérateur-congélateur, ils pourraient abîmer d'autres aliments et entraîner une hausse des factures de consommation électrique.
- Ne placez pas d'aliments devant les ouvertures d'aération. La libre circulation de l'air frais permet de maintenir une température stable dans le réfrigérateur-congélateur.
- N'ouvrez pas la porte trop fréquemment. L'ouverture de la porte laisse pénétrer de l'air chaud dans le réfrigérateur-congélateur et entraîne une hausse de la température.

FONCTIONNEMENT

DÉMARRAGE

Lorsque votre réfrigérateur est installé pour la première fois, laissez-le marcher pendant 2-3 heures pour qu'il se stabilise aux températures de fonctionnement normales avant d'y ranger des aliments frais ou surgelés.

Si le fonctionnement est interrompu, attendez 5 minutes avant de le redémarrer.

AVANT DE RÉGLER LA TEMPÉRATURE

- La température du réfrigérateur est maintenue constante sans tenir compte des variations de la température ambiante. Une fois la température (commandes pour les compartiments réfrigérateur et congélateur) réglée, il est recommandé de ne pas modifier ces réglages, sauf s'il en est besoin.
- Ce réfrigérateur a un bouton de commande de la température pour le compartiment réfrigérateur et une molette de commande de température pour le compartiment congélateur.
- Le réglage par défaut du bouton de commande de la température pour le compartiment réfrigérateur est "3°C".
- Le réglage par défaut de la molette de commande de la température pour le compartiment congélateur est "5".
- Ce réfrigérateur a un capteur de température dans le compartiment réfrigérateur. Ce capteur sert à démarrer ou à arrêter automatiquement le compresseur au besoin.

ALARME DE LA PORTE

Si la porte du réfrigérateur ou du congélateur reste ouverte pendant 1 minute, une alarme sonnera trois fois. Si la porte reste encore ouverte, l'alarme sera répétée toutes les 30 secondes.

AUTODIAGNOSTIC

- Votre réfrigérateur comporte une fonction d'autodiagnostic intégrée. S'il y a un dysfonctionnement dans certaines zones, cette fonction affichera un code d'erreur qui servira d'aide au technicien. Lorsqu'une erreur est affichée, le reste des commandes et des fonctions d'affichage ne marche pas.
- Si un code d'erreur est affiché, contactez un centre de service après-vente. Ne débranchez pas le cordon d'alimentation de la prise de courant.

COMMANDES POUR LE COMPARTIMENT RÉFRIGÉRATEUR

Le réglage par défaut du bouton de commande de la température pour le compartiment réfrigérateur est.

Pour régler la température du réfrigérateur, appuyez sur la touche FRIDGE TEMP CONTROL.

Si vous appuyez sur ce bouton, le voyant s'allumera.

La température peut être réglée sur 7 niveaux, du refroidissement MIN. à MAX.

- Vous pouvez sélectionner le point de réglage souhaité parmi les sept proposés, de 0 °C à 6 °C.

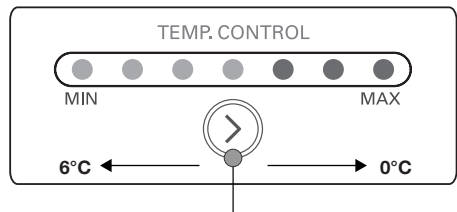

Touche FRIDGE TEMP CONTROL

FONCTIONNEMENT

COMMANDES POUR LE COMPARTIMENT CONGÉLATEUR

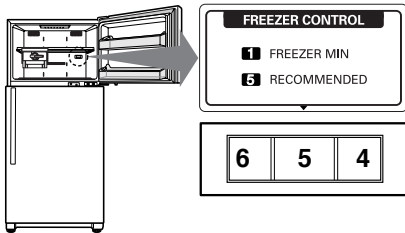

- Pour diminuer la température dans le compartiment congélateur, tournez la molette vers la droite et sélectionnez un nombre supérieur.
Pour augmenter la température dans le compartiment congélateur, tournez la molette vers la gauche et sélectionnez un nombre inférieur.
- La surgélation à une température de **6** ~ **8** est une fonction qui maintient une température basse dans le compartiment congélateur. Toutefois, la vitesse de refroidissement du réfrigérateur en sera ralentie. Après avoir utilisé les températures **6** ~ **8**, remplacez la molette sur la position recommandée en temps normal.

MACHINE À GLAÇONS

Fabrication de glaçons *Glance Drop*

- Pour préparer des glaçons, remplissez le bac d'eau et placez-le dans son emplacement.
- Pour enlever les glaçons, maintenir le levier du plateau et le tirer doucement. Puis, les glaçons tomberont dans le réceptacle prévu à cet usage.

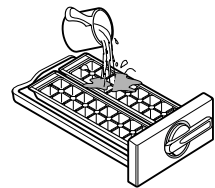
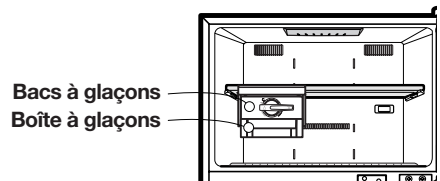

REMARQUE Vous pouvez démonter le distributeur de glaçons pour obtenir de l'espace dans le congélateur.

- **Fabrication de glaçons *Glance Drop*** : Retirez 1 et 2.

1. Bac à glaçons
2. Boîte à glaçons.

PRUDENCE

- Utilisez uniquement de l'eau.
- Remplissez jusqu'au repère.

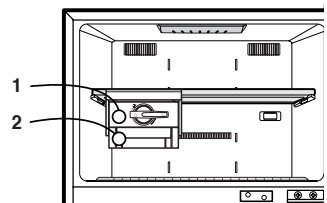

< Fabrication de glaçons *Glance Drop* >

BAC À LÉGUMES

Instructions d'utilisation

- Le bac à légumes peut être commandé via un bouton.
- Contrôlez la position du bouton avant de stocker les aliments.
- Ne placez pas le bouton au milieu.

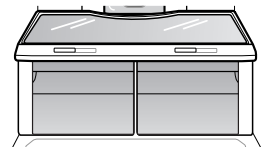

FONCTIONNEMENT

DÉGIVRAGE

- Le dégivrage est automatique.
- L'eau dégelée coule vers le bac d'évaporation qui se trouve dans la partie inférieure arrière du réfrigérateur et elle s'évapore automatiquement.

DÉSODORISANT (SELON MODÈLES)

- Les odeurs désagréables des aliments dans le compartiment d'aliments frais seront désodorisées.

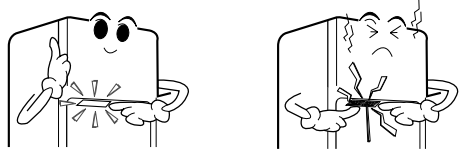

Mode d'emploi

- Comme le catalyseur se trouve dans la sortie d'air refroidi pour la circulation de l'air dans le compartiment à aliments frais, aucune manipulation n'est nécessaire.
- Ne piquez pas la sortie d'air refroidi à l'aide d'un élément pointu aiguisé car le catalyseur à désodoriser pourrait en résulter endommagé.
- Pour ranger dans le réfrigérateur des aliments à forte odeur, enveloppez-les d'un film plastique ou placez-les dans un récipient à couvercle, puisque leur odeur peut passer à d'autres aliments.

Réutilisation du catalyseur

- S'il y a des odeurs fortes après l'avoir utilisé un bon moment, le catalyseur peut être renouvelé et réutilisé.
- Séparez le déodorisant dans le plafond du compartiment réfrigérateur, utilisez un sèche-cheveux pour enlever l'humidité ou les mauvaises odeurs et oxygénez-le au soleil pour enlever les mauvaises odeurs par l'effet des rayons ultraviolets.

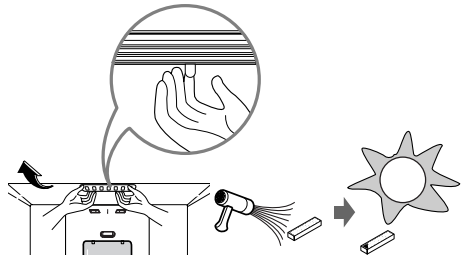

SUGGESTIONS POUR LA CONSERVATION DES ALIMENTS

CONSERVATION DES ALIMENTS

- Gardez les aliments frais dans le compartiment réfrigérateur. La méthode de congélation et décongélation des aliments est déterminante pour conserver la fraîcheur et la saveur des aliments.
- Ne conservez pas les aliments qui risquent de se détériorer à basse température comme les bananes, ananas et melons.
- Laissez les aliments chauds refroidir avant de les mettre dans le réfrigérateur. Introduire des aliments chauds risque d'altérer les autres aliments et d'élever la température ce qui augmente la consommation d'énergie.
- Enveloppez les aliments dans des emballages appropriés ou dans des boîtes fermées. Ceci empêche l'humidité de se dégager et conserve aux aliments leurs goûts et leurs propriétés nutritives.
- Ne bouchiez pas les orifices d'aération avec les aliments. Une bonne circulation de l'air frais conserve la température du réfrigérateur.
- N'ouvrez pas fréquemment la porte. L'ouverture de la porte introduit de l'air chaud dans le réfrigérateur et élève sa température.

COMPARTIMENT CONGÉLATEUR

- Ne gardez pas les bouteilles dans le congélateur, elles peuvent éclater par la dilatation des liquides.
- Ne congeler pas un aliment qui a été décongelé. Il perdra son goût et ses propriétés nutritives.
- Lorsque vous gardez des aliments froids, comme la glace, pendant une longue période, placez-les sur l'étagère du congélateur et non dans les balconnets de la porte.

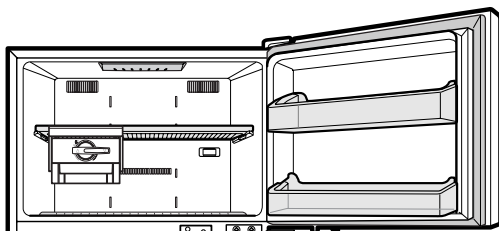

COMPARTIMENT REFRIGERATEUR

- Évitez de placer les aliments humides sur les étagères du réfrigérateur, ils risquent de geler au contact direct de l'air froid. Pour éviter cela, placez les aliments dans un récipient fermé par un couvercle.
- Il est désirable de conserver les aliments humides (en particulier les légumes et les fruits) dans le compartiment du légumes. S'il est nécessaire de les conserver sur le rayon du réfrigérateur, mettez-les près de la porte loin du fond du réfrigérateur pour éviter qu'ils ne soient gelés par le froid circulant dans le réfrigérateur.
- Nettoyez toujours les aliments avant de les introduire dans le réfrigérateur. Les fruits et légumes doivent être lavés et séchés. Nettoyez les aliments emballés pour éviter d'abîmer les autres aliments.
- Lorsque vous rangez les oeufs dans leur casier, assurez-vous qu'ils sont frais, placez les verticalement dans les alvéoles afin de conserver plus longtemps leur fraîcheur.

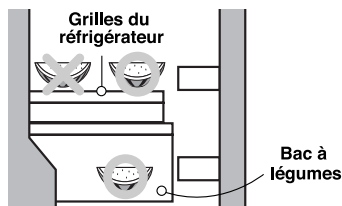

NETTOYAGE

Il est important de garder votre réfrigérateur toujours propre afin d'éviter les odeurs indésirables. Les aliments détériorés doivent être immédiatement retirés car ils risquent de former de l'acide sur les surfaces plastiques et de dissoudre la peinture.

Ne jamais utiliser des brosses métalliques, produits abrasifs ou solutions alcalines fortes sur les surfaces.

Avant de procéder au nettoyage, souvenez-vous que les objets humides adhèrent aux surfaces extrêmement froides. Ne touchez pas ces surfaces si vos mains sont humides ou moites vous éviterez ainsi les brûlures par le froid.

EXTERIEUR - Utilisez une solution tiède que vous préparerez avec un savon liquide doux ou détergent pour nettoyer les finitions du réfrigérateur. Essuyez avec un chiffon propre, humide, ensuite séchez.

INTERIEUR - Nettoyez régulièrement l'intérieur du réfrigérateur et les éléments comme recommandé. Si vous avez le modèle sans dégivrage automatique, laissez les deux portes ouvertes pendant toute la durée du nettoyage. Débranchez le réfrigérateur, enlevez les aliments, les étagères et tous les casiers de conservation. Nettoyez tous les compartiments avec une solution de bicarbonate de soude. Rincez et séchez.

PARTIES INTERIEURES - Lavez les étagères des compartiments, balconnets de la porte, plateaux de conservation, joints magnétiques de la porte, etc..

⚠ PRUDENCE

Débranchez toujours le câble d'alimentation de la prise murale avant de commencer toute opération de nettoyage des parties près des éléments électriques (lampes, interrupteurs, commandes, etc...). Séchez l'excès d'humidité avec une éponge ou un chiffon pour prévenir l'introduction de l'eau ou tout autre liquide dans les parties électriques afin d'éviter les accidents. N'utilisez pas de liquides de nettoyage inflammables ou toxiques.

- Précautions avant de nettoyer l'appareil. Ne pas utiliser les produits suivants : produits tensio-actifs, cire, produits anti-corrosion, toutes sortes d'huile, de l'essence ou des produits contenant des acides.
- Utiliser un détergent végétale, de l'eau et du savon.
- Si vous ne respectez ces consignes, la couleur de l'appareil risque d'être altérée.

DIAGNOSTIC INTELLIGENT (uniquement pour les modèles équipés)

Présentation de la fonction de diagnostic intelligent



Utilisez cette fonction pour contacter le service après-vente et recevoir un diagnostic précis en cas de dysfonctionnement ou de panne du réfrigérateur. Utilisez-la uniquement pour contacter un conseiller, mais pas en temps normal.

Utilisation de la fonction

1. Ouvrez la porte du réfrigérateur (en bas).
2. Appuyez cinq fois sur le commutateur de détection de l'ouverture de la porte du réfrigérateur, comme illustré, pour que la lumière à l'intérieur clignote. (L'emplacement du commutateur de détection de l'ouverture de la porte peut être différent selon le modèle ; reportez-vous aux figures ci-dessous.)

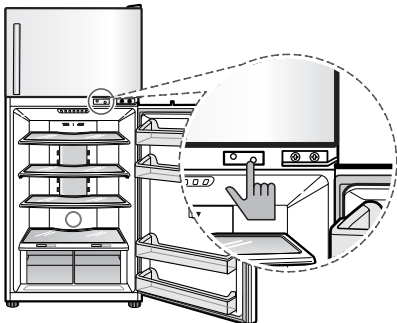
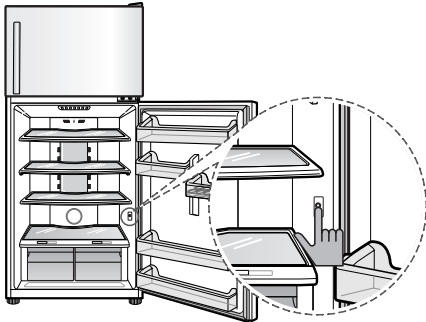

3. Ouvrez la porte du congélateur (en haut) et placez le téléphone près de l'orifice du haut-parleur en haut à droite.

Assurez-vous que le microphone du téléphone est orienté vers l'orifice du haut-parleur.



4. Ne retirez pas votre téléphone pendant la transmission des données.

Pendant la transmission des données pour le diagnostic intelligent, laissez votre téléphone près de l'orifice du haut-parleur en haut à droite.

⚠ AVERTISSEMENT

Le son de la transmission peut être agaçant. Ne retirez pas votre téléphone avant l'arrêt du son pour que le diagnostic puisse être effectué correctement.

5. À l'issue de la transmission des données, écoutez les explications du conseiller sur le résultat du diagnostic intelligent.

Lorsque la transmission des données est terminée, le réfrigérateur sera automatiquement éteint et rallumé après quelques secondes.

Écoutez les explications du conseiller sur le résultat du diagnostic et suivez les instructions.

Attention !

- Les différences de qualité de l'appel selon la région peuvent avoir un impact sur la fonction.
- Si vous utilisez votre téléphone domestique, les meilleures performances de la communication permettront d'obtenir un meilleur service.
- La transmission des données du diagnostic intelligent peut ne pas être fluide en cas de problème de qualité de l'appel, auquel cas le service de diagnostic intelligent risque d'être difficile.

INFORMATIONS GENERALES

VACANCES

Si vous partez en vacances courtes et que vous jugiez préférable de laisser fonctionner le réfrigérateur pendant votre absence. Placez les aliments qui supportent la congélation dans le compartiment congélation longue durée. Mais si votre absence risque d'être plus longue, soigneusement l'intérieur et laissez les portes OUVERTES pour prévenir la formation d'odeurs.

PANNE DE COURANT

Les coupures de courant sont généralement rétablies après une heure ou deux et n'affectent pas les températures du réfrigérateur. Toutefois, vous devez éviter d'ouvrir les portes pendant les coupures de courant. Si la coupure se prolonge, placez un bloc de glace sur les aliments congelés.

DEMEMAGEMENT

Enlevez ou fixez à l'intérieur du réfrigérateur tous les éléments qui risquent de se perdre. Pour éviter d'endommager les vis d'équilibre, vissez les à fond dans la base.

TUYAU ANTI CONDENSATION

Les parois extérieures du réfrigérateur peuvent parfois être chaudes, surtout juste après l'installation.

Ne vous alarmez pas
Cet état est le résultat du tuyau anti-condensation qui aspire le liquide réfrigérant chaud pour prévenir la "condensation" sur les parois extérieures.

Tuyau
Anti-Condensation

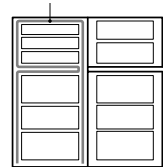

⚠ AVERTISSEMENT

Risque d'électrocution

Avant de remplacer une ampoule grillée, débranchez le réfrigérateur ou coupez l'alimentation du disjoncteur de la boîte à fusibles.

REMARQUE: En mettant le contrôle sur OFF, l'alimentation du circuit d'éclairage ne se coupe pas.

MODE D'UTILISATION DE L'APPAREIL

Cet appareil est prévu pour une utilisation au domicile et dans des endroits similaires tels que les suivants

- espaces dédiés aux repas du personnel dans les boutiques, les bureaux et d'autres environnements de travail ;
- fermes, hôtels, motels et autres environnements résidentiels ;
- environnements de type chambre d'hôte ;
- restaurants et autres applications de bouche hors commerce de détail.

PRUDENCE

N'UTILISEZ PAS UN PROLONGATEUR

Si possible, réservez une prise secteur pour la connexion du réfrigérateur uniquement, vous éviterez ainsi au réfrigérateur ainsi qu'aux autres appareils ou éclairages de causer une surcharge et de provoquer un court circuit.

ACCESSIBILITÉ DE LA PRISE D'ALIMENTATION

Le réfrigérateur-congélateur doit être positionné pour que la prise d'alimentation est accessible pour la déconnexion en cas d'accident.

REPLACEMENT DE LA CORDE D'ALIMENTATION

Si la corde d'alimentation est endommagée, elle doit être remplacée par le fabricant ou par l'agent de service ou par quelqu'un qualifié similaire pour éviter le hasard.

LA MISE A LA TERRE

Dans l'éventualité d'un court circuit, la mise à la terre réduit les risques de chocs électriques en fournissant au courant électrique un fil supplémentaire pour s'échapper.

Pour éviter les risques de chocs électriques, cet appareil doit être mis à la terre.

L'utilisation incorrecte d'une prise dotée d'une mise à la terre peut occasionner des chocs électriques. Consultez un électricien qualifié ou une personne du service de maintenance si les instructions de mise à la terre vous semblent peu claires ou si vous avez des doutes quant à la mise à la terre correcte de l'appareil.

NE MODIFIEZ NI NE RALLONGEZ LE DORDON D'ALIMENTATION.

Autrement, vous risquez de provoquer un choc électrique ou un incendie.

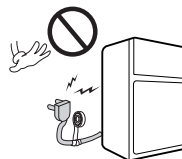

UNE ATTRACTION EXTREMEMENT DANGEREUSE

Un réfrigérateur vide présente pour les enfants une attraction dangereuse. Pour rendre l'appareil inutilisé sans danger, enlevez les garnitures, les voyants lumineux, démontez la porte, ou prenez les précautions qui s'imposent.

Cet appareil doit être connecté à la terre.
FAITES LE TOUT DE SUITE

Ne gardez pas de matières inflammables ou explosives ou chimiques dans le réfrigérateur

Mise au rebut d'un ancien appareil

Cet appareil contient des fluides (réfrigérants, lubrifiants) et est constitué de composants et matériaux réutilisables et recyclables.

Tous les matériaux importants doivent être envoyés au centre de collecte des déchets pour être réutilisés après transformation (recyclage). Pour les modalités d'enlèvement, contactez votre mairie.

AVANT D' APPELER LE SERVICE PRESVENTE

L'APPEL DU SERVICE APRES VENTE PEUT ETRE SOUVENT EVITE!

VOTRE RÉFRIGÉRATEUR NE FONCTIONNE PAS PARFAITEMENT, COMMENCEZ PAR EFFECTUER LES CONTROLES SUIVANTS.

PROBLEMES	CAUSES POSSIBLES
LE RÉFRIGÉRATEUR NE FONCTIONNE PAS	<ul style="list-style-type: none">● Vérifiez le circuit électrique : coupure ou fusible grillé.● Vérifiez que le câble d'alimentation est bien connecté à la pris secteur.
COMPARTIMENT REFRIGERATION OU CONGELATION TROP CHAUD	<ul style="list-style-type: none">● Le contrôle de la température n'est pas sur la bonne position.● L'appareil est placé trop près du mur ou d'une source de chale.● Pénétration d'air chaud dûe à l'ouverture trop fréquente de la.● La porte est restée ouverte longtemps.● Le réfrigérateur est trop chargé.
BRUIT(S) ANORMAL(AUX)	<ul style="list-style-type: none">● Le réfrigérateur est installé dans un emplacement non approprié (vis d'équilibre) doivent être réglés.● Des objets inutiles sont placés derrière le réfrigérateur.
EXISTENCE D'ODEUR	<ul style="list-style-type: none">● Les aliments dégageant des odeurs fortes doivent être soigneusement emballés.● L'intérieur de l'appareil nécessite un nettoyage.
GOUTTES D'EAU SUR LES PAROIS EXTERIEURES DE L'APPAREIL	<ul style="list-style-type: none">● Ce n'est pas anormal pendant les saisons durant lesquelles le d'humidité est élevé.● La porte est restée entrouverte.