



РУКОВОДСТВО ПОЛЬЗОВАТЕЛЯ

LED-телевизор*

* В LED-телевизоре LG установлен ЖК-дисплей со светодиодной подсветкой.

Перед началом эксплуатации устройства внимательно прочтите настоящее руководство и сохраните его для будущего использования.

LW75**

LY75**

LW76**

LY76**

LX75**

LY96**

СОДЕРЖАНИЕ

3 ЛИЦЕНЗИИ

3 УВЕДОМЛЕНИЕ О ПРОГРАММНОМ ОБЕСПЕЧЕНИИ С ОТКРЫТЫМ ИСХОДНЫМ КОДОМ

4 ПРАВИЛА ПО ТЕХНИКЕ БЕЗОПАСНОСТИ

- 4 - Просмотр 3D-изображения (только для моделей с поддержкой 3D)

6 УСТАНОВКА

7 СБОРКА И ПОДГОТОВКА К РАБОТЕ

- 7 Распаковка
11 Принадлежности, приобретаемые отдельно
12 Органы управления и кнопки
13 - Использование кнопки-джойстика
14 Поднятие и перемещение
15 Сборка и установка ТВ
15 - Подсоединение подставки
18 Установка на столе
21 Крепление на стене
23 Закрепление кабелей

24 УСТАНОВКА ПОДКЛЮЧЕНИЯ

- 24 Подключение антенны
25 Подключение адаптера
25 Подключение спутниковой антенны
25 Подключение светодиодных LED-часов
26 Подключение HDMI
27 Подключение MHL
27 Подключение внешних динамиков к аудиовыходу
28 Настройка сети
28 - Подключение к проводной сети
29 Подключение аудиосистемы
29 - Подключение внешнего устройства к оптическому цифровому аудиовыходу
29 Подключение CAM (CI) модуля
30 Подключение наушников
30 Подключение накопителя USB
31 Подключение с помощью SCART (Euro Scart)

32 ПУЛЬТ ДИСТАНЦИОННОГО УПРАВЛЕНИЯ (ПУЛЬТ ДУ)

35 ОБСЛУЖИВАНИЕ

- 35 Чистка телевизора
35 - Экран, панель, корпус и основание
35 - Кабель питания

36 УСТРАНЕНИЕ НЕИСПРАВНОСТЕЙ

37 ТЕХНИЧЕСКИЕ ХАРАКТЕРИСТИКИ

48 ИК-КОДЫ

49 НАСТРОЙКА ВНЕШНЕГО УСТРОЙСТВА УПРАВЛЕНИЯ

- 49 Настройка RS-232C
49 Тип разъема:
9-контактный, вилка D-Sub
50 Конфигурации RS-232C
51 Параметры обмена данными
51 Список команд
52 Протокол передачи/приема



ПРЕДУПРЕЖДЕНИЕ!

- Несоблюдение указанных мер предосторожности может привести к серьезной травме, несчастному случаю или смертельному исходу.



ВНИМАНИЕ!

- Несоблюдение указанных мер предосторожности может привести к легкой травме или повреждению устройства.



ПРИМЕЧАНИЕ

- Примечание помогает понять безопасный способ использования устройства и следовать ему. Пожалуйста, внимательно прочитайте это примечание, прежде чем использовать устройство.

ЛИЦЕНЗИИ

Поддерживаемые лицензии могут отличаться в зависимости от модели. Дополнительная информация о лицензиях находится по адресу www.lg.com.



Произведено по лицензии Dolby Laboratories. Название Dolby и символ с двойной буквой D являются торговыми марками Dolby Laboratories.



«Права на товарные знаки и зарегистрированные товарные знаки HDMI и HDMI High-Definition Multimedia Interface, а также логотип HDMI Logo в США и других странах принадлежат компании HDMI Licensing, LLC».



Данное устройство является сертифицированным устройством DivX Certified® и было протестировано в соответствии с жесткими требованиями на совместимость с форматом DivX®.

Для воспроизведения приобретенных в формате DivX видео зарегистрируйте свое устройство на vod.divx.com. Найдите код регистрации в разделе DivX VOD в меню настроек устройства.

DivX Certified® для воспроизведения видео DivX® с разрешением до HD 1080p, включая премиум-содержимое.

DivX®, DivX Certified® и соответствующие логотипы являются товарными знаками компании DivX, LLC и используются согласно лицензии.

Защищено одним или несколькими из следующих патентов, зарегистрированных в США:
7,295,673; 7,460,668; 7,515,710; 7,519,274.



Просмотреть патенты DTS можно на сайте <http://patents.dts.com>.
Произведено по лицензии компании DTS Licensing Limited. DTS, символ, и DTS вместе с символом являются зарегистрированными товарным знаками, а DTS 2.0+Digital Out является товарным знаком компании DTS, Inc. © DTS, Inc. Все права защищены.

УВЕДОМЛЕНИЕ О ПРОГРАММНОМ ОБЕСПЕЧЕНИИ С ОТКРЫТЫМ ИСХОДНЫМ КОДОМ

Для получения исходного кода по условиям лицензий GPL, LGPL, MPL и других лицензий с открытым исходным кодом, который содержится в данном продукте, посетите веб-сайт: <http://opensource.lge.com>.

Кроме исходного кода, для загрузки доступны все соответствующие условия лицензии, отказ от гарантий и уведомления об авторских правах.

LG Electronics также предоставляет исходный код на компакт-диске за плату, которая покрывает стоимость выполнения этой рассылки (в частности, стоимость медианосителя, пересылки и обработки) посредством запросов в LG Electronics по адресу: opensource@lge.com. Данное предложение действительно в течение трех (3) лет с даты приобретения изделия.

ПРАВИЛА ПО ТЕХНИКЕ БЕЗОПАСНОСТИ



Прежде чем пользоваться устройством, внимательно прочтите данные инструкции по технике безопасности.

Просмотр 3D-изображения (только для моделей с поддержкой 3D)



ПРЕДУПРЕЖДЕНИЕ!

Условия просмотра

- Время просмотра
 - При просмотре 3D-изображения каждый час следует делать 5—15-минутные перерывы. Просмотр 3D-изображения в течение длительного времени может стать причиной головной боли, головокружения, усталости или дискомфорта.

Люди, подверженные припадкам от светового воздействия или имеющие хронические заболевания

- Некоторые зрители могут испытывать припадки или другие симптомы в результате воздействия импульсов света или определенного его сочетания в 3D-изображении.
- Не следует смотреть 3D-видео, если чувствуется тошнота, при беременности и / или хронических заболеваниях, таких как эпилепсия, расстройство сердечной деятельности или при проблемах с давлением и т.д.
- 3D-изображения не рекомендуются к просмотру людям со стереослепотой или стереоаномалиями. Может появиться двоение изображения или дискомфорт.
- В случае страбизма (косоглазие), амблиопии (пониженное зрение) или астигматизма могут возникнуть сложности в распознавании глубины, может быстро наступать усталость из-за двоения изображения. Рекомендуется делать более частые перерывы.
- Если зрение левым и правым глазом различается, то перед просмотром 3D-изображений следует пройти осмотр у окулиста.

Симптомы, при которых требуется прекратить просмотр 3D-изображения или сделать перерыв

- Не следует смотреть 3D-изображение при усталости от недостатка сна, переутомлении или опьянении.
- В этом случае следует прекратить просмотр 3D-изображения и отдохнуть, чтобы данные симптомы прошли.
 - Если симптомы сохраняются, то следует обратиться к врачу. Симптомы включают головную боль, боль в глазах, головокружение, тошноту, сердцебиение, расфокусировку изображения, дискомфорт, двоение изображения, зрительный дискомфорт и усталость.

**ВНИМАНИЕ!****Условия просмотра**

- Расстояние просмотра
 - При просмотре 3D-видео рекомендуется находиться на расстоянии не менее двух диагоналей экрана от телевизора. Если при просмотре 3D-видео вы чувствуете дискомфорт, отодвиньтесь от телевизора дальше.

Возраст зрителей

- Младенцы/дети
 - Просмотр 3D-изображений детьми до 6 лет запрещен.
 - Дети до 10 лет, поскольку их зрение развивается, имеют повышенную восприимчивость и перевозбуждаются (например, пытаются дотронуться до экрана или прыгнуть в него). Просмотр 3D-изображений детьми должен строго контролироваться.
 - У детей более выражена бинокулярная диспаратность 3D-изображений, чем у взрослых, поскольку расстояние между глазами у них меньше. Таким образом, одно и то же стереоизображение для них выглядит более глубоким, чем для взрослых.
- Подростки
 - Подростки до 19 лет могут иметь повышенную чувствительность из-за световой стимуляции 3D-изображения. Рекомендуем им воздерживаться от длительного просмотра 3D-изображений в состоянии усталости.
- Пожилые люди
 - Для пожилых людей стереоэффект 3D-изображений может быть менее выражен, чем для молодых. Не следует располагаться к телевизору ближе, чем рекомендуется.

Меры предосторожности при использовании 3D-очков

- Убедитесь в том, что вы используете 3D-очки производства LG. Иначе качественное отображение 3D-видео может не обеспечиваться.
- Не используйте 3D-очки вместо очков для коррекции зрения, солнечных очков и защитных очков.
- Применение модифицированных 3D-очков может привести к напряжению зрения или искажению изображения.
- Не подвергайте 3D-очки воздействию чрезвычайно высоких или низких температур. Это может привести к их деформации.
- 3D-очки легко сломать или поцарапать. Используйте только чистую мягкую ткань для очистки линз. Не царапайте поверхность линз 3D-очков острыми предметами и не очищайте их химическими веществами.

**ПРИМЕЧАНИЕ**

- Приведенное изображение может отличаться от вашего телевизора.
- Экранное меню вашего телевизора может незначительно отличаться от изображенного на рисунке.
- Доступные меню и параметры могут отличаться в зависимости от используемого источника входа или модели устройства.
- Функции устройства могут быть изменены без уведомления в дальнейшем.
- Для снижения энергопотребления переключайте телевизор в режим ожидания. Если какое-то время телевизор не смотрят, следует выключить его, чтобы снизить потребление энергии.
- Энергопотребление во время использования может быть значительно снижено путем уменьшения яркости изображения. При этом будут снижены и эксплуатационные расходы.

УСТАНОВКА

- 1 Откройте упаковку и убедитесь в наличии полного комплекта аксессуаров.
 - 2 Подсоедините подставку к телевизору. (в зависимости от модели)
 - 3 Подключите внешнее устройство к телевизору.
 - 4 Убедитесь в том, что сетевое подключение доступно.
Функции настройки сети можно использовать, только если сеть подключена.
- * При первом включении нового телевизора после приобретения инициализация телевизора может занять несколько минут.

СБОРКА И ПОДГОТОВКА К РАБОТЕ

Распаковка

Комплект должен включать следующие элементы. В случае отсутствия аксессуаров обратитесь в магазин, в котором был куплен этот товар. Рисунки в инструкции могут отличаться от данного устройства и его элементов.



ВНИМАНИЕ!

- Для обеспечения безопасности и продолжительного срока службы устройства не используйте детали, не одобренные изготовителем.
- Какие-либо повреждения или ущерб, вызванные использованием деталей не одобренных производителем, не являются гарантийным случаем.
- На экране некоторых моделей может быть ТОНКАЯ ПЛЁНКА - НЕ ОТКЛЕИВАЙТЕ ЕЁ.



ПРИМЕЧАНИЕ

- Комплектация устройства может отличаться в зависимости от модели.
- Спецификации устройства или содержание данного руководства может изменяться без предварительного уведомления ввиду модернизации функций устройства.
- Для оптимального соединения HDMI кабеля и USB-устройства должны иметь кайму толщиной не более 10 мм и шириной не более 18 мм. Если USB флэш-накопитель не входит в порт USB на вашем телевизоре - используйте удлинительный кабель с поддержкой USB 2.0.

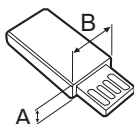
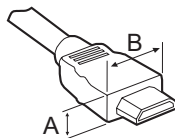

*A ≤ 10 мм

*B ≤ 18 мм

- Используйте сертифицированный кабель с логотипом HDMI.
- При использовании не сертифицированного кабеля HDMI экран может отображаться неправильно, или может возникнуть ошибка подключения. (Рекомендуемые типы кабелей HDMI)
 - Высокоскоростной HDMI^{®/™}-кабель
 - Высокоскоростной HDMI^{®/™}-кабель с Ethernet

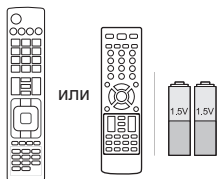

Пульт ДУ и батареи (AAA)
(только для LW75**, LY75**, LY76**, LY96**, LX75**)
(См. стр. 32, 33, 34)

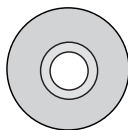

Руководство пользователя

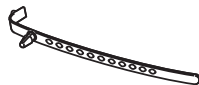

Держатель для кабеля
(в зависимости от модели)
(См. стр. 23)



Фигурная шайба настенного крепления
2 шт.
(только для 42LW75**, 42LW76**, 42LY75**, 42LY76**)
(См. стр. 22)

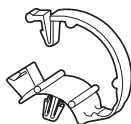

Кабельный фиксатор
2 шт.
(только для LY750*, LY760*, LY96**)
(См. стр. 23)

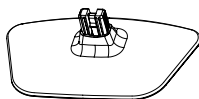

Основание
(только для 22LW75**)
(См. стр. 15)



Винты для подставки
4 шт., M4 x L20
(только для 32LY750*, 42/47/55LY751*, 32LY760*, 42/47/55LY761*)
6 шт., M4 x L20
(только для 32/39LY751*, 32/39LY761*)
(См. стр. 15, 16, 17)



Винты для подставки
4 шт., M4 x L14
(только для 39/42/47/55LY750*, 42/47/55LY751*, 39/42/47/55LY760*, 42/47/55LY761*, 42/47/55LY96**)
(См. стр. 15, 17)



Винты для подставки
4 шт., M4 x L12
(только для 60LY96**)
(См. стр. 15)

(в зависимости от модели)



Кабель питания

или

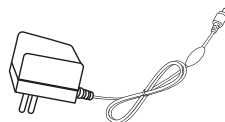

AC-DC Адаптер
(См. стр. 25)

или

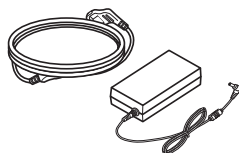

Кабель питания/ AC-DC Адаптер
(См. стр. 25)

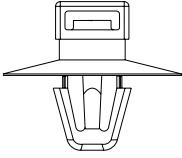

Держатель для кабеля
4 шт.
(только для 22/28LW75**,
LX75**)

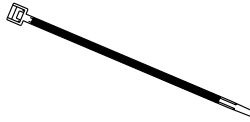

Стяжка для кабелей
2 шт.
(только для 22/28LW75**,
LX75**)

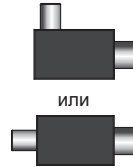

Изолятор
(в зависимости от модели)
(См. стр. 10)

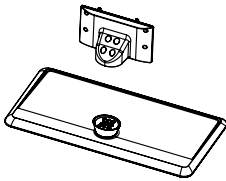

Основание/Стойка
(только для LY751*, LY761*)
(См. стр. 16, 17)

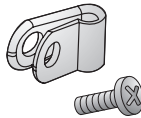

**Фиксатор кабеля питания
/Винт**
1 шт.
(только для
39/42/47/55LY751*,
39/42/47/55LY761*)
(См. стр. 23)



**Пятигранные винты с
головкой**
2 шт.
(только для LY751*,
LY761*)
(См. стр. 16, 17)

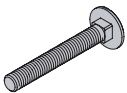

**Винты для крепления
подставки**
2 шт.
(в зависимости от модели)
(См. стр. 20)



**Шайбы для крепления
подставки**
2 шт.
(в зависимости от модели)
(См. стр. 20)

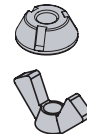

**Гайки для крепления
подставки**
2 шт.
(в зависимости от модели)
(См. стр. 20)



Заглушка
2 шт.
(только для LY751*, LY761*)
(См. стр. 18)

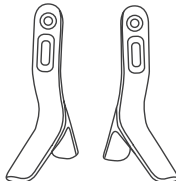

Основание
(только для LY750*, LY760*,
LY96**)
(См. стр. 15)

**ПРИМЕЧАНИЕ**

- Руководство по установке антенного изолятора:
 - Используйте для установки телевизора в месте, где существует разность потенциалов между телевизором и GND (землей) сигнала антенны.
 - » Если существует разность потенциалов сигнала антенны между телевизором и GND (землей), то контакт антенны может сильно нагреться, а перегрев может привести к несчастному случаю.
 - Безопасность во время просмотра телевизора можно увеличить путем эффективного снятия напряжения электропитания с телевизионной антенны. Рекомендуется прикрепить изолятор к стене. Если изолятор невозможно прикрепить к стене, прикрепите его к телевизору. Избегайте отсоединения антенного изолятора после его установки.
 - Сначала убедитесь, что телевизионная антенна подключена.

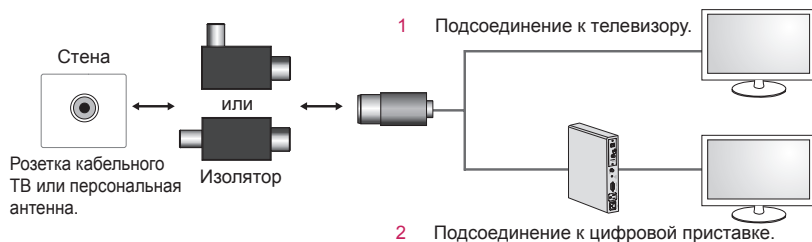

Подсоедините окончание изолятора к розетке кабельного ТВ или персональной антенны, а другой его конец к телевизору или цифровой приставке.

“Оборудование, подключенное к заземлению через сеть или с помощью другого оборудования с подключением к заземлению и к системе кабельного вещания с помощью коаксиального кабеля, может в некоторых случаях создать опасность пожара. Подключение к системе кабельного вещания должно осуществляться через устройство, обеспечивающее электрическую изоляцию ниже определенного диапазона частот (гальванический разъединитель, см. EN 60728-11)”

При использовании изолятора РЧ может произойти небольшая потеря чувствительности сигнала.

Принадлежности, приобретаемые отдельно

Отдельные элементы каталога могут быть изменены или модифицированы без уведомления. Для приобретения этих принадлежностей обратитесь к дилеру. Данные устройства работают только с совместимыми моделями.

Саундбар LG	AN-MR300 Пульт ДУ Magic	AN-MR500 Пульт ДУ Magic
Светодиодные LED-часы LEC-003	AG-F*** 3D-очки	WCR-800 Пульт ДУ с функцией беспроводной зарядки
WCP-800 Стойка беспроводной зарядки		

Совместимость	LW75** LX75**	LW76**	LY75**	LY76**	LY96**
Саундбар LG	•	•	•	•	•
AN-MR300 Пульт ДУ Magic	•		•		
AN-MR500 Пульт ДУ Magic				•	•
Светодиодные LED-часы LEC-003	• (Кроме 22/28LW75**, LX75**)	•	•	•	
AG-F*** 3D-очки					•
WCR-800 Пульт ДУ с функцией беспроводной зарядки		•			
WCP-800 Стойка беспроводной зарядки		•			

Название модели или ее конструкция может изменяться в зависимости от функциональных обновлений, решения производителя или от его политики.

Органы управления и кнопки

Тип А : 22/28LW75**, LX75**



Тип В : 32/39/42/47LW75**, LW76**, LY750*, LY760*

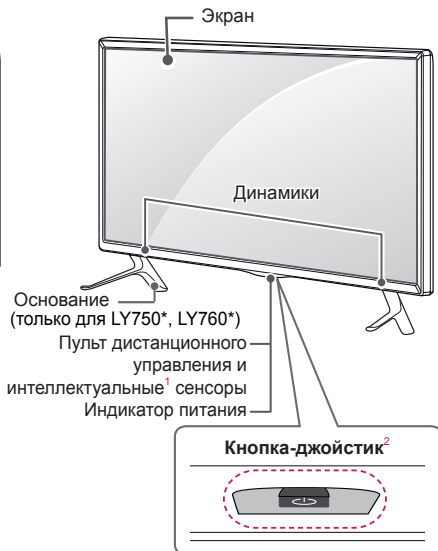

Тип С : LY751*, LY761*

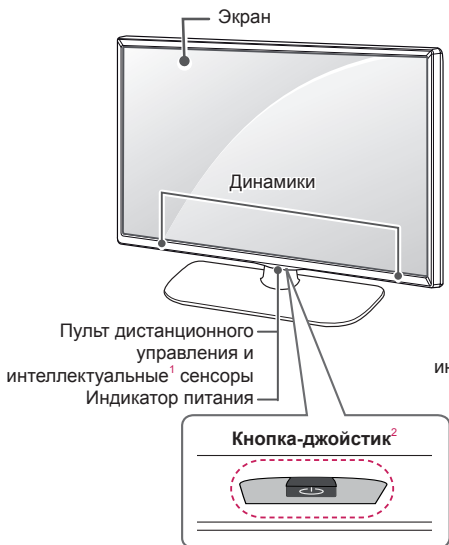

Тип D : LY96**

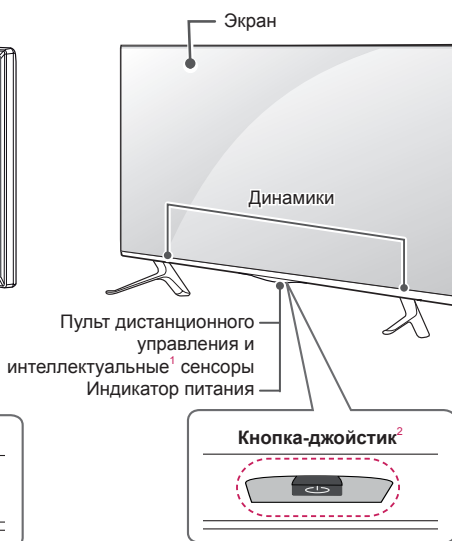

- 1 Интеллектуальный сенсор - Интеллектуальный сенсор настраивает изображение в зависимости от условий освещения.
- 2 Кнопка-джойстик - Кнопка-джойстик расположена под экраном телевизора.

**ПРИМЕЧАНИЕ**

- Чтобы включить или выключить индикатор питания, выберите в главном меню **УСТАНОВКИ** или **Общие**.

Использование кнопки-джойстика

Управляйте функциями телевизора с помощью кнопки-джойстика, сдвигая ее вверх, вниз, влево или вправо.

Основные функции

	Включение питания	Когда телевизор выключен, нажмите пальцем кнопку-джойстик один раз и отпустите ее.
	Выключение питания	Когда телевизор включен, нажмите и удерживайте пальцем кнопку-джойстик в течение нескольких секунд, затем отпустите ее.
	Управление громкостью	Сдвигая пальцем кнопку-джойстик влево или вправо, можно регулировать уровень громкости звука.
	Управление программами (каналами)	Сдвигая пальцем кнопку-джойстик вверх или вниз, можно выбирать программы из списка сохраненных программ (каналов).

**ПРИМЕЧАНИЕ**

- Сдвигая пальцем кнопку-джойстик вверх, вниз, влево или вправо, будьте внимательны и не нажимайте на кнопку. Если нажать кнопку-джойстик, невозможно будет выполнить настройку уровня громкости и сохранить каналы.

Настройка меню

(только для LW76**, LY76**, LY96**)

Когда телевизор включен, нажмите кнопку-джойстик один раз.

Можно настраивать элементы меню (🔘, ✕, 📺), сдвигая кнопку-джойстик влево или вправо.

		ТВ ВЫКЛ.	Выключение питания телевизора.
		ЗАКРЫТЬ	Закрытие окон просмотра на экране и возврат к просмотру ТВ.
		ВХОД	Изменение источника входного сигнала.

Поднятие и перемещение

Перед поднятием и перемещением телевизора, ознакомьтесь со следующими инструкциями во избежание повреждения и для обеспечения безопасной транспортировки независимо от типа и размера телевизора.



ВНИМАНИЕ!

- Избегайте касания экрана, так как это может привести к его повреждению.
- Телевизор предпочтительно перемещать в оригинальной коробке или упаковочном материале.
- Перед поднятием и перемещением телевизора отключите кабель питания и все остальные кабели.
- Во избежание царапин, когда вы держите телевизор, экран должен быть направлен в сторону от вас.

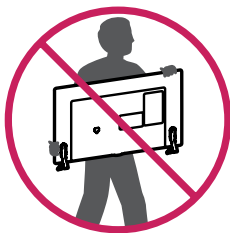

- Крепко удерживайте верхнюю и нижнюю части корпуса телевизора. Не дотрагивайтесь до прозрачной части, динамика или области решетки динамика.

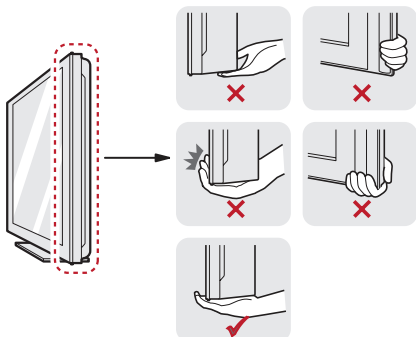

- Большой телевизор должны переносить не менее 2-х человек.
- При транспортировке телевизора в руках удерживайте его, как показано на следующем рисунке.

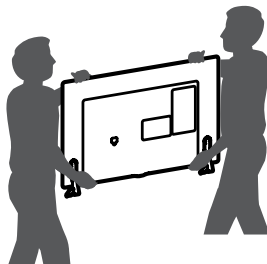

- При транспортировке не подвергайте телевизор тряске или избыточной вибрации.
- При транспортировке держите телевизор вертикально, не ставьте его на бок и не наклоняйте влево или вправо.
- Не оказывайте чрезмерного давления на каркас рамы, ведущего к ее сгибанию / деформации, так как это может привести к повреждению экрана.



ВНИМАНИЕ!

- При обращении с телевизором будьте осторожны, чтобы не повредить кнопку-джойстик, выступающую из корпуса. (Приведенное изображение может отличаться от вашего телевизора.)



Сборка и установка ТВ

Приведенное изображение может отличаться от вашего телевизора.

Подсоединение подставки

22LW75**

1



2

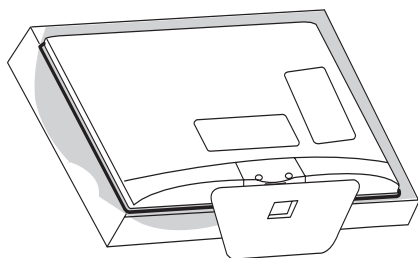

LY750*, LY760*, LY96**

1

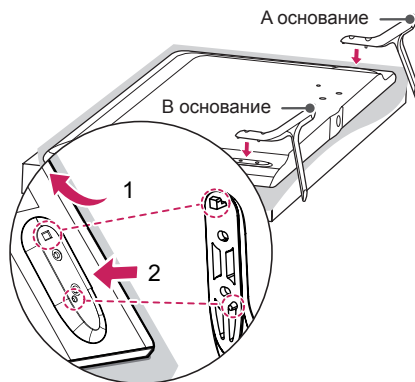

- 1 Подсоедините подставку к телевизору с помощью верхних крепежных отверстий на задней панели телевизора.
- 2 Подсоедините подставку к телевизору с помощью нижнего крепления на задней панели телевизора.

2

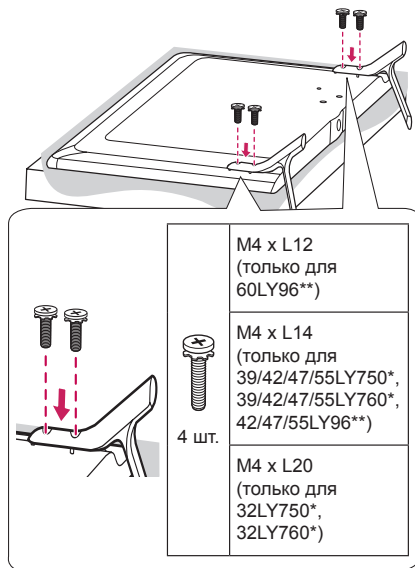

32/39LY751*, 32/39LY761*

1

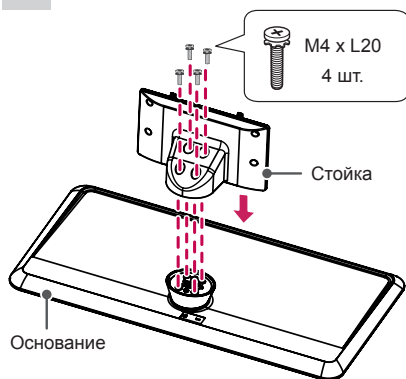

2

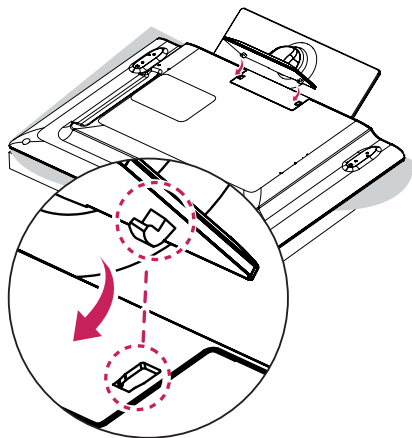

3

M4 x L20
2 шт.

ИЛИ

Пятигранные винты с головкой
2 шт.

Закрутите два винта (входят в комплект поставки телевизора) с помощью отвертки (не входит в комплектацию телевизора).

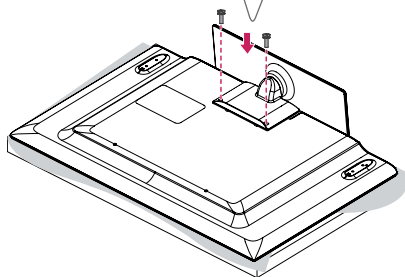
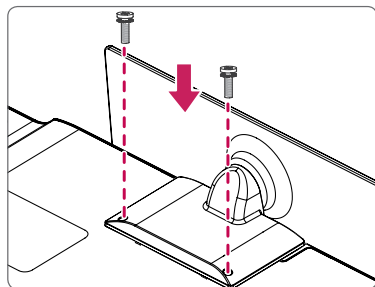

42/47/55LY751*, 42/47/55LY761*

1

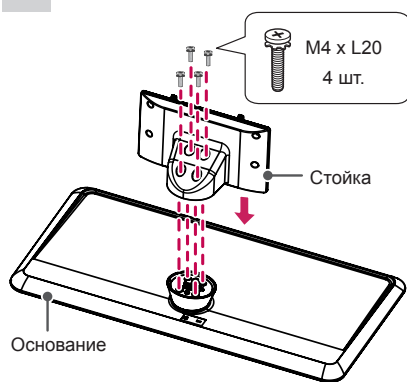

2

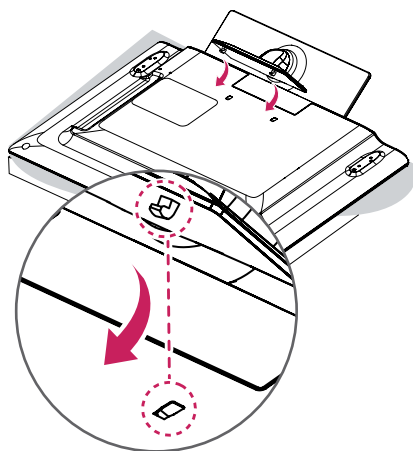

3

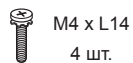

ИЛИ

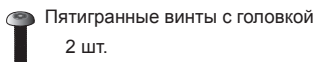

Закрепите телевизор с помощью двух из четырех винтов (входят в комплект поставки телевизора), с помощью отвертки (не входит в комплектацию телевизора).

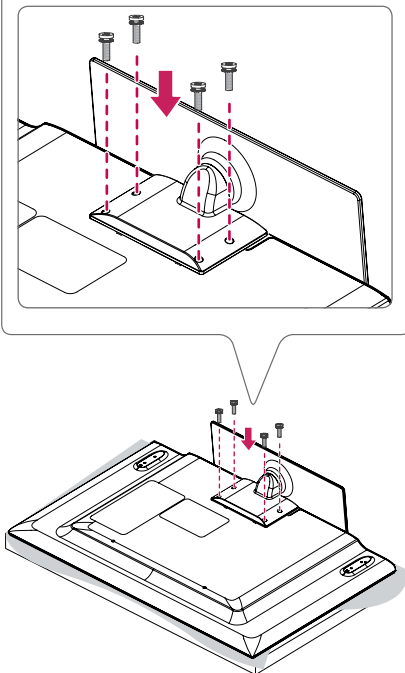

**ВНИМАНИЕ!**

- При подсоединении подставки к телевизору положите его на стол с подложенной мягкой тканью или плоскую поверхность экраном вниз, чтобы предотвратить появление царапин.
- Убедитесь в том, что винты хорошо затянуты. (Если они не будут надежно затянуты, телевизор может наклониться вперед после установки.) Не затягивайте винты слишком сильно, в противном случае они могут износиться и крепление может ослабиться.

**ПРИМЕЧАНИЕ**

- Отсоедините подставку перед выполнением настенного крепления телевизора, выполнив процедуру подсоединения подставки в обратном порядке.
- Резиновая прокладка защитит отверстие от скапливания пыли и загрязнений. При установке устройства для настенного монтажа используйте заглушку. (только для LY751*, LY761*)

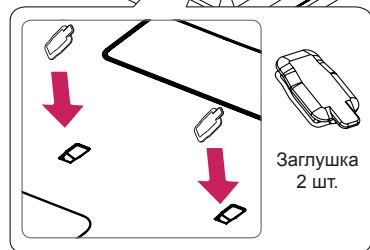
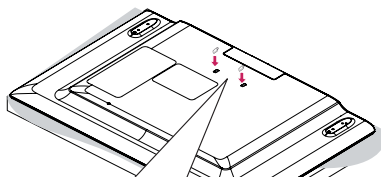
**Установка на столе**

- 1 Поднимите и вертикально установите телевизор на столе.
 - Оставьте 10 см (минимум) зазор от стены для достаточной вентиляции.

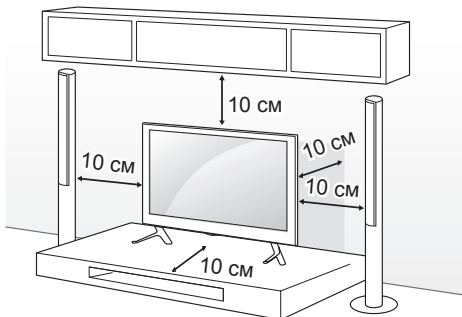

- 2 Подключите шнур питания к розетке.

**ВНИМАНИЕ!**

- Не размещайте телевизор вблизи источников тепла, так как это может привести к пожару или другим повреждениям.

Использование системы безопасности Kensington

(Этот компонент доступен не для всех моделей.)

- Приведенное изображение может отличаться от вашего телевизора.

Разъем системы безопасности Kensington находится на задней крышке телевизора. Дополнительная информация об установке и использовании приведена в руководстве к системе безопасности Kensington или на сайте <http://www.kensington.com>.

Продевание кабеля системы безопасности Kensington через телевизор и отверстие в столе.

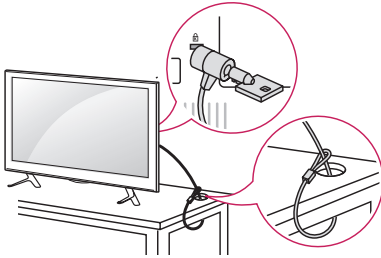
**Регулировка угла обзора телевизора**

(только для LY751*, LY761*)

Поверните телевизор на 20 градусов влево или вправо, чтобы улучшить видимость с места просмотра.

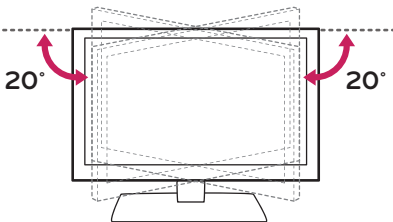
**ВНИМАНИЕ!**

- При регулировке угла обзора устройства будьте осторожны, чтобы не прищемить пальцы.
 - » Не допускайте защемления рук или пальцев, т.к. это может привести к травме. При слишком большом наклоне телевизор может упасть, что приведет к его повреждению.

Закрепление телевизора на столе

(этот компонент доступен не для всех моделей.)

Закрепите телевизор на столе для предотвращения наклона вперед, повреждения и потенциального травмирования. Для закрепления телевизора на столе вставьте и затяните комплектный винт на задней панели подставки.

Тип А)

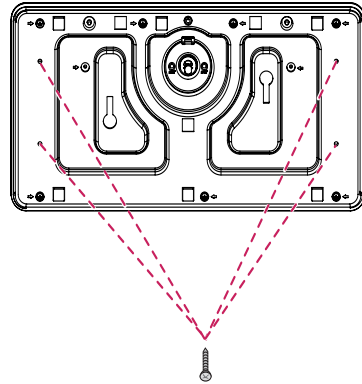

4 винта

(не входят в комплектацию)

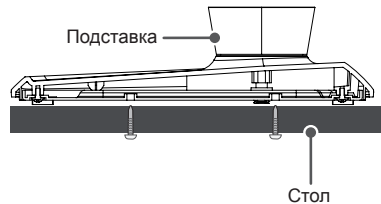
**ПРИМЕЧАНИЕ**

- Винт: M5 x L (*L: толщина стола + 8–10 мм)
Например, толщина стола: 15 мм, винт: M5 x L25

Тип В)

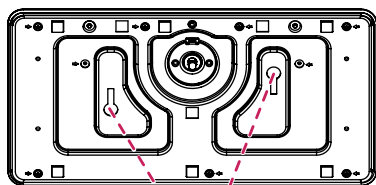

2 Винты для крепления подставки,
2 Шайбы для крепления подставки,
2 Гайки для крепления подставки
(поставляются вместе с изделием)

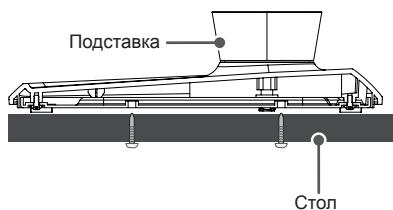

Закрепление телевизора на стене

(Этот компонент доступен не для всех моделей.)

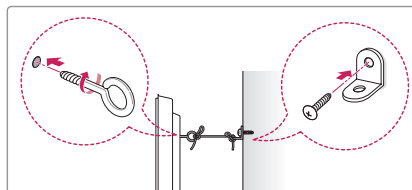
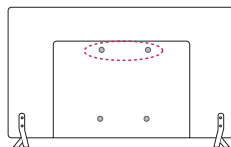

- 1 Вставьте и затяните болты с ушками или болты кронштейнов ТВ на задней панели телевизора.
- Если в местах для болтов с ушками уже установлены другие болты, то сначала вывинтите их.
- 2 Закрепите кронштейны на стене с помощью болтов. Совместите кронштейн и болты с ушками на задней панели телевизора.
- 3 Крепким шнуром надежно привяжите болты с ушками к кронштейнам. Убедитесь в том, что шнур расположен горизонтально.



ВНИМАНИЕ!

- Следите за тем, чтобы дети не забрались и не висели на телевизоре.



ПРИМЕЧАНИЕ

- Используйте платформу или шкаф достаточно большой и прочный, чтобы выдержать вес устройства.
- Кронштейны, винты и шнуры не входят в комплект поставки. Дополнительные аксессуары можно приобрести у местного дилера.

Крепление на стене

Осторожно прикрепите настенный кронштейн (приобретаемый отдельно) к задней части телевизора и прикрепите его к прочной стене перпендикулярно полу. Для монтажа телевизора на стены из других строительных материалов обращайтесь к квалифицированным специалистам. Компания LG рекомендует вызывать квалифицированного мастера для крепления телевизора к стене. Рекомендуется использовать кронштейн для настенного крепления LG. Кронштейн для настенного крепления LG обеспечивает удобство настройки положения с подключенными кабелями. Если вы используете кронштейн для настенного крепления другого производителя, рекомендуется использовать кронштейн, который обеспечивает надежное крепление устройства на стене и наличие достаточного места за устройством, для удобного подсоединения всех внешних устройств. Рекомендуется подключать все кабели до установки фиксированных настенных креплений.

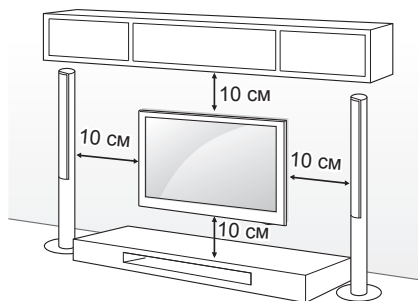

Убедитесь в том, что винты и настенный кронштейн отвечают стандартам VESA. В следующей таблице приведены стандартные габариты для комплектов настенного крепления.

Принадлежности, приобретаемые отдельно (Кронштейн для настенного крепления)

Модель	32/39LY76** 32/39LY75** 32/39LW75** 32LW76**	42/47/55LY76** 42/47/55LY75** 42/47LW75** 42LW76**
VESA (мм) (A x B)	200 x 200	400 x 400
Стандартный винт	M6	M6
Количество винтов	4	4
Кронштейн для настенного крепления	LSW240B MSW240	LSW440B MSW240
Модель	22LW75** 22LX75**	28LW75** 28LX75**
VESA (мм) (A x B)	75 x 75	100 x 100
Стандартный винт	M4 X L10	M4 X L10
Количество винтов	4	4
Кронштейн для настенного крепления	LSW140B	LSW140B
Модель	42/47/55/60LY96**	
VESA (мм) (A x B)	400 x 400	
Стандартный винт	M6	
Количество винтов	4	
Кронштейн для настенного крепления	LSW440B	

Кронштейн для настенного крепления

LSW140B	LSW240B	LSW440B	MSW240

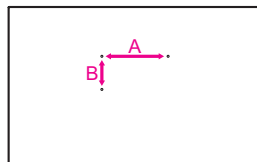

**ПРИМЕЧАНИЕ!**

- Перед перемещением и установкой телевизора отключите кабель питания. Несоблюдение этого правила может привести к поражению электрическим током.
- Установка телевизора на потолок или наклонную стену может привести к его падению и получению травмы. Следует использовать одобренный кронштейн LG для настенного крепления и обратиться к местному дилеру или квалифицированному специалисту.
- Не заворачивайте винты с избыточной силой, т.к. это может привести к повреждению телевизора и потере гарантии.
- Следует использовать винты и настенные крепления, отвечающие стандарту VESA. Гарантия не распространяется на повреждения или травмы, полученные в результате неправильного использования аксессуаров.
- Длина винтов с внешней стороны задней крышки не должна превышать 8 мм. (только для 22/28LW75**, LX75**)

Кронштейн для настенного крепления

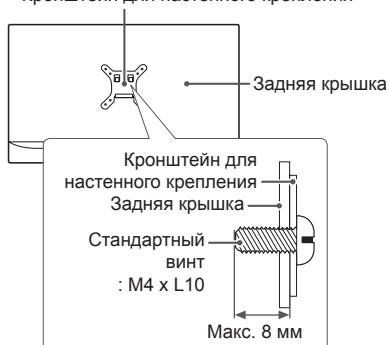
**ПРИМЕЧАНИЕ**

- Следует использовать винты, указанные в спецификации для винтов стандарта VESA.
- Комплект кронштейна для настенного крепления снабжается инструкцией по монтажу и необходимыми комплектующими.
- Настенный кронштейн является дополнительным аксессуаром. Дополнительные аксессуары можно приобрести у местного дилера.
- Длина винтов может зависеть от кронштейна для настенного крепления. Убедитесь в том, что винты имеют соответствующую длину.
- Дополнительная информация приведена в руководстве к кронштейну для настенного крепления.
- При креплении телевизора к кронштейну для настенного крепления другого производителя, вставьте фигурные шайбы настенного крепления в отверстия для крепления телевизора к стене, для сохранения его вертикального положения. (только для 42LW75**, 42LW76**, 42LY75**, 42LY76**)

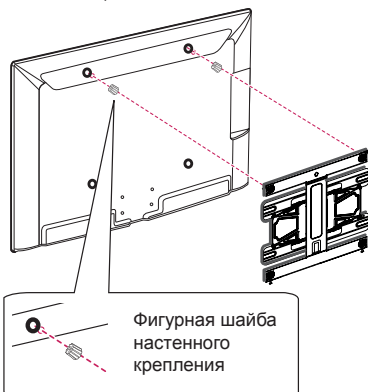

Закрепление кабелей

Приведенное изображение может отличаться от вашего телевизора.

(только для 22LW75**)

- 1 Соберите и свяжите кабели фиксатором кабеля.

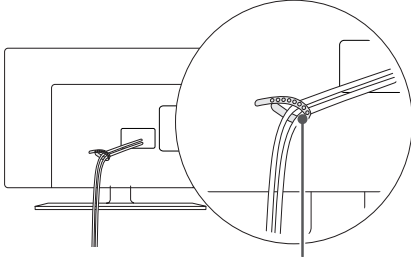

Держатель для кабеля

(только для 28/32/39/42/47LW75**, LW76**, LX75**)

- 1 Соберите и свяжите кабели фиксатором кабеля.

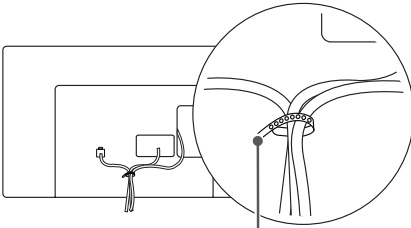

Держатель для кабеля

(только для LY750*, LY760*, LY96**)

- 1 Соберите и свяжите кабели фиксатором кабеля.
- 2 Надежно закрепите Кабельный органайзер на телевизоре.

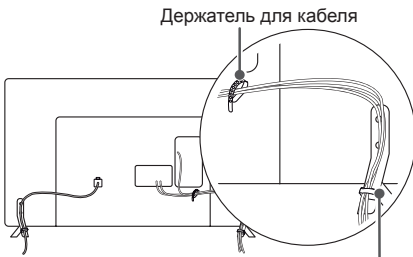

Держатель для кабеля

Кабельный фиксатор

(только для 32LY751*, 32LY761*)

- 1 Соберите и свяжите кабели фиксатором кабеля.

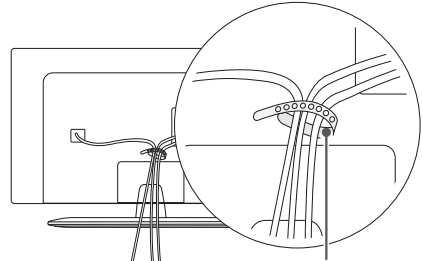

Держатель для кабеля

(только для 39/42/47/55LY751*, 39/42/47/55LY761*)

- 1 Установите фиксатор кабеля питания и кабель питания. Это позволит предотвратить его случайное отсоединение.
- 2 Соберите и свяжите кабели фиксатором кабеля.

Фиксатор кабеля питания/
Винт

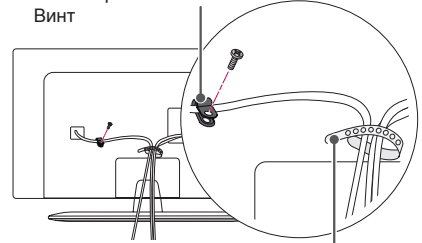

Держатель для кабеля



ВНИМАНИЕ!

- Не перемещайте телевизор за фиксатор кабеля и фиксатор кабеля питания, т.к. они могут сломаться и повредить телевизор.

УСТАНОВКА ПОДКЛЮЧЕНИЯ

В данном разделе по **УСТАНОВКЕ ПОДКЛЮЧЕНИЯ** большинство рисунков соответствует моделям 42LY750*.

Подключите к телевизору различные внешние устройства и переключайте режимы источников для выбора внешнего устройства. Для получения дополнительной информации о подключении внешнего устройства см. руководство пользователя каждого устройства. Доступно подключение следующих внешних устройств: ресиверов HD, DVD-проигрывателей, видеомагнитофонов, аудиосистем, устройств хранения данных USB, ПК, игровых приставок и других внешних устройств.



ПРИМЕЧАНИЕ

- Процесс подключения внешнего устройства отличается в зависимости от модели.
- Подключите внешние устройства независимо от порядка расположения разъемов телевизора.
- При записи программы (канала) с помощью устройства записи DVD или видеомагнитофона проверьте подключение к телевизору устройства записи DVD или видеомагнитофона с помощью кабеля входного сигнала телевизора. Для получения дополнительной информации о записи см. руководство пользователя подключенного устройства.
- Инструкции по эксплуатации см. в документации внешнего устройства.
- При подключении к телевизору игровой приставки используйте кабель, который поставляется в комплекте игровой приставки.
- В режиме РС (ПК) может наблюдаться шум, из-за выбранного разрешения, частоты вертикальной развертки, контрастности или яркости. При возникновении помех выберите для выхода РС (ПК) другое разрешение, измените частоту обновления или отрегулируйте яркость и контрастность в меню PICTURE (ЭКРАН) так, чтобы изображение стало четким.
- В режиме РС (ПК) некоторые настройки разрешения экрана могут не работать должным образом в зависимости от видеокарты.
- Распознается только устройство хранения данных USB.

Подключение антенны

Подключите телевизионный антенный кабель (75 Ом (Ω)) к входному гнезду в ТВ (Antenna/Cable IN).

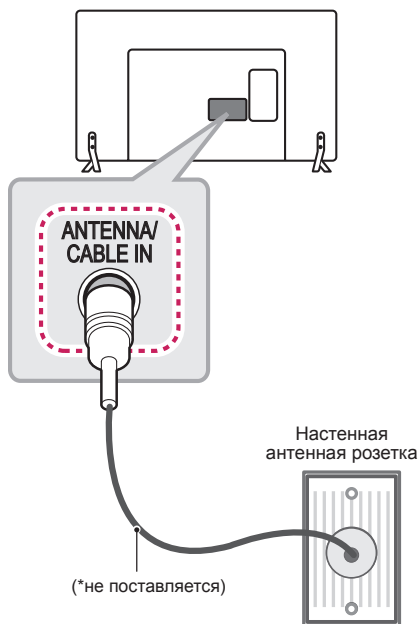

ПРИМЕЧАНИЕ

- Для подключения нескольких телевизоров используйте антенный разветвитель.
- Если присутствуют помехи и Вы используете личную антенну, ориентируйте её в направлении на ТВ вышку.
- При плохом качестве изображения правильно установите усилитель сигнала (не входит в комплект), чтобы обеспечить изображение более высокого качества.
- Антенный кабель, усилитель и разветвитель в комплект поставки не входят.
- Поддерживаемый формат цифрового аудио: MPEG, Dolby Digital, Dolby Digital Plus, HE-AAC

Подключение адаптера

(только для 22/28LW75**, LX75**)

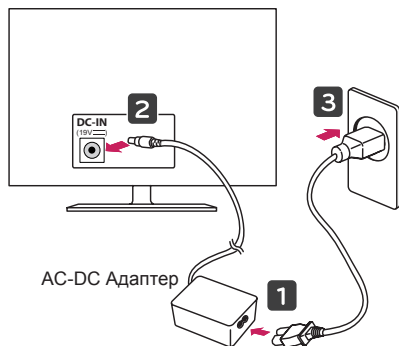

ИЛИ

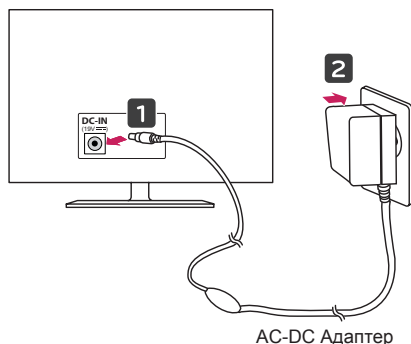

ВНИМАНИЕ!

- Подключите телевизор к адаптеру питания переменного тока, перед тем как подключить шнур питания телевизора к розетке.

Подключение спутниковой антенны

(только для моделей с поддержкой спутникового ТВ)

Подключите ВЧ-кабель, подсоединенный к телевизору, к спутниковой антенной розетке 75 Ом (Ω).



ПРИМЕЧАНИЕ

- Функция спутника недоступна в Иране.

Подключение светодиодных LED-часов

(только для 32/39/42/47LW75**, LW76**, LY75**, LY76**)

Данную модель телевизора можно подключить к светодиодным LED-часам через порт **CLOCK**.

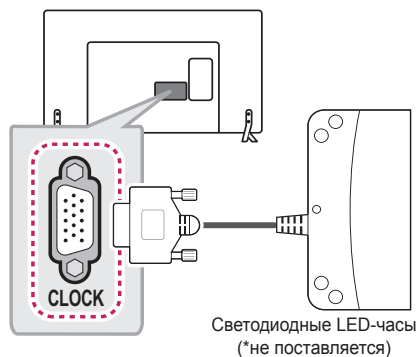

Подключение HDMI

Передача цифровых видео и аудио сигналов от внешнего устройства на телевизор. Подключите внешнее устройство к телевизору с помощью кабеля HDMI, как показано на следующем рисунке.

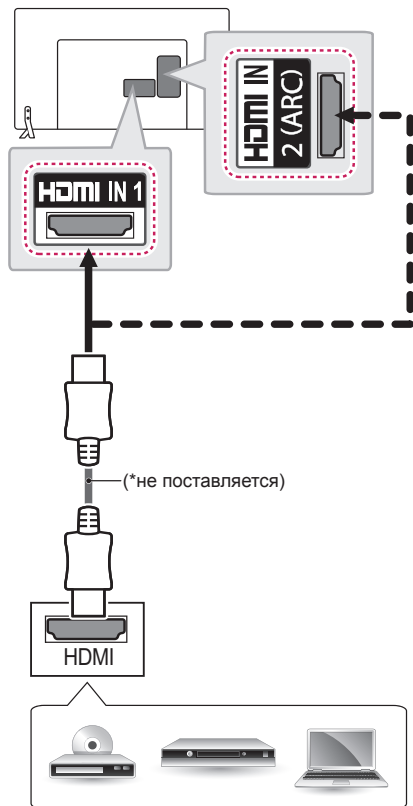

DVD, Blu-Ray, Приставка кабельного/спутникового/эфирного ТВ, ПК

ARC (Audio Return Channel)

- Внешнее аудиоустройство с поддержкой SIMPLINK и ARC необходимо подключать через порт **HDMI IN 1 (ARC)** или **HDMI IN 2 (ARC)**.
- При подключении с помощью высокоскоростного кабеля HDMI, внешнее аудиоустройство, поддерживающее ARC, выводит сигнал оптического SPDIF без использования дополнительного оптического аудиокабеля и поддерживает функции SIMPLINK.



ПРИМЕЧАНИЕ

- Для получения наилучшего качества изображения рекомендуется подключать телевизор через HDMI.
- Используйте высокоскоростной кабель HDMI™ самой последней версии с функцией CEC (Customer Electronics Control).
- Высокоскоростные кабели HDMI™ тестируются на способность передачи сигнала высокой четкости с разрешением до 1080p и выше.
- Поддерживаемый формат цифрового аудио:
Dolby Digital (32 кГц, 44.1 кГц, 48 кГц),
PCM (32 кГц, 44.1 кГц, 48 кГц, 96 кГц, 192 кГц)
DTS поддерживается. (44.1 кГц, 48 кГц - только для LW76**, LY76**, LY96**)
DTS не поддерживается. (только для LW75**, LY75**, LX75**)

Подключение MHL

(только для LW76**, LY76**, LY96**)

Mobile High-definition Link (MHL) представляет собой интерфейс для передачи цифровых аудиовизуальных сигналов от мобильных телефонов к телевизорам.



ПРИМЕЧАНИЕ

- Подключите мобильный телефон к порту **HDMI IN 2 (MHL)** или **HDMI IN 3 (MHL)** для просмотра экрана телефона на телевизоре.
- Для подключения телевизора и мобильного телефона требуется пассивный кабель MHL.
- Это возможно только для мобильных телефонов, поддерживающих MHL.
- Некоторыми приложениями можно управлять с помощью пульта ДУ.
- Отсоединять пассивный кабель MHL от телевизора можно в том случае, если:
 - » функция MHL отключена
 - » мобильное устройство полностью заряжено и находится в режиме ожидания

Подключение внешних динамиков к аудиовыходу

Подключите внешние динамики к разъему **SPEAKER OUT** на телевизоре.

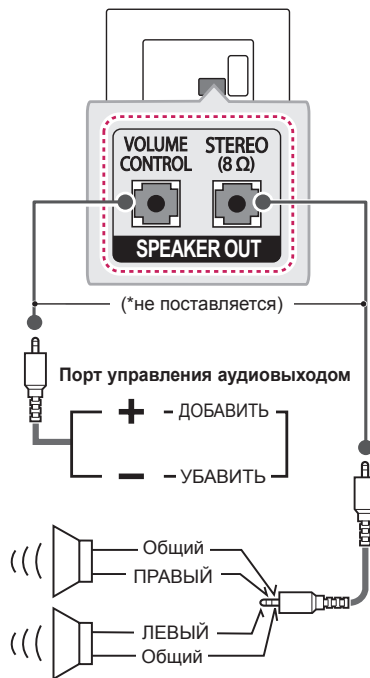

ПРИМЕЧАНИЕ

- Используйте только с 3-контактным стерео разъемом 3,5 мм.
- Не подсоединяйте наушники к порту для подключения **SPEAKER OUT**.

Управление громкостью через порт

* Характеристики кабеля

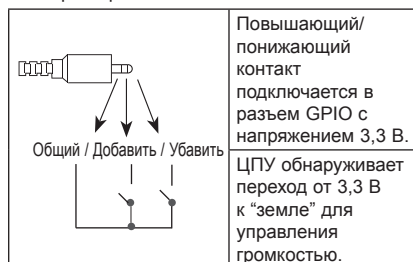

Настройка сети

Подключение к проводной сети

Данный телевизор может быть подключен к сервер Pro:Centric с помощью порта **LAN** (ЛВС). После физического подключения телевизор должен быть настроен для работы в сети.

Подключите кабель к порту LAN (ЛВС) модема или роутера в сервер Pro:Centric к порту **LAN** (ЛВС) телевизора.



ВНИМАНИЕ!

- Не подключайте модульный телефонный кабель к порту **LAN** (ЛВС).
- Поскольку существуют различные способы подключения, следуйте инструкциям вашего оператора связи или интернет-провайдера.

(только для 22/28LW75**, LX75**)

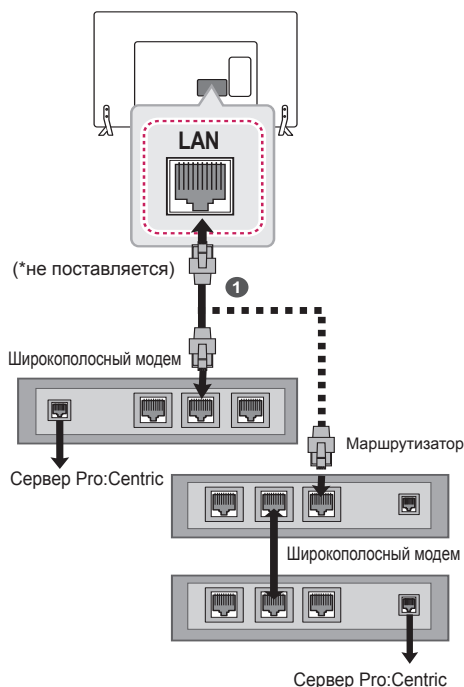

- | | |
|----------|---|
| 1 | Подключите кабель к порту LAN модема или маршрутизатора и порту LAN телевизора. |
|----------|---|

(только для 32/39/42/47LW75**, LW76**, LY75**, LY76**, LY96**)

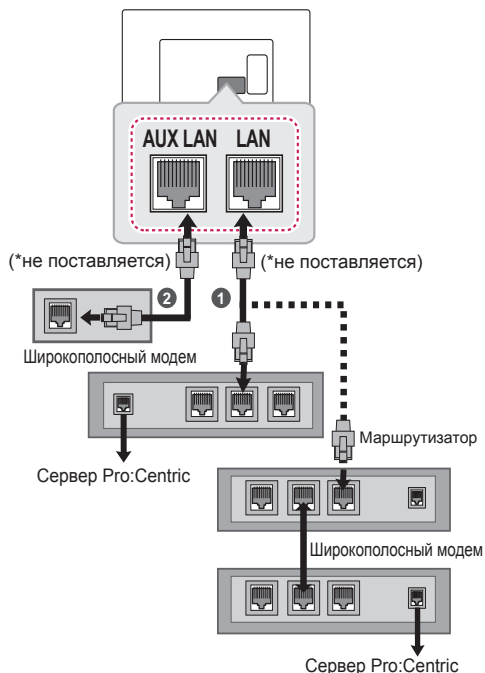

- | | |
|----------|--|
| 1 | Подключите кабель к порту LAN модема или маршрутизатора, к порту LAN телевизора. |
| 2 | Подключите порт ЛВС компьютера к порту AUX LAN телевизора. |

Подключение аудиосистемы

Вместо встроенного динамика можно использовать дополнительную внешнюю аудиосистему.

Подключение внешнего устройства к оптическому цифровому аудиовыходу

Передача цифрового аудиосигнала от телевизора внешнему устройству. Подключите внешнее устройство к телевизору с помощью оптического аудиокабеля, как показано на следующем рисунке.

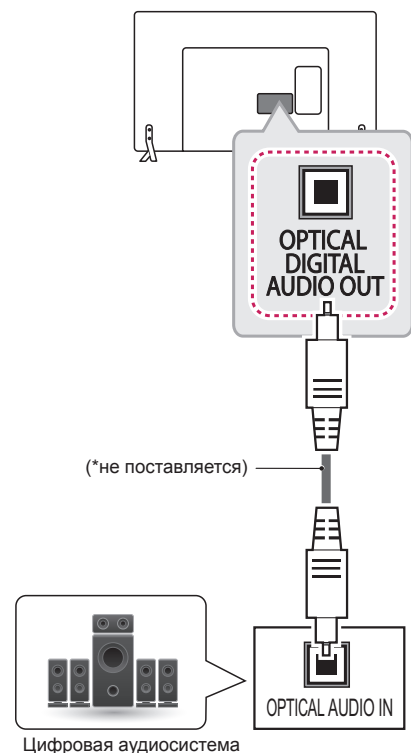

ПРИМЕЧАНИЕ

- Не смотрите внутрь оптического выходного порта. Попадание лазерного луча в глаз может повредить зрение.
- Функция аудио с ACP (защита от копирования аудио) может блокировать вывод аудио на цифровые выходы.

Подключение SAM (CI) модуля

Просмотр закодированных (платных) каналов цифрового ТВ. [В зависимости от страны].

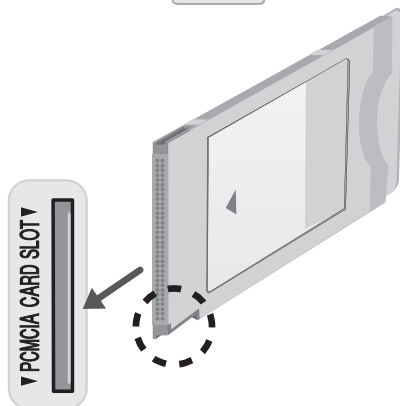
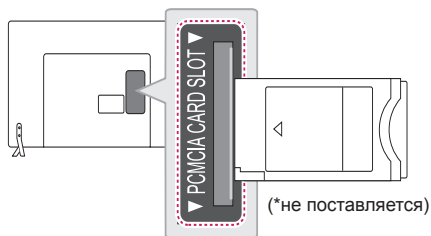

ПРИМЕЧАНИЕ

- Проверьте, правильно ли установлен SAM (CI) модуль в разъем PCMCIA. Неправильная установка модуля может привести к повреждению телевизора и разъема PCMCIA.

Подключение наушников

Для использования наушников подключите наушники к порту H/P OUT на задней панели ТВ, как показано на рисунке.

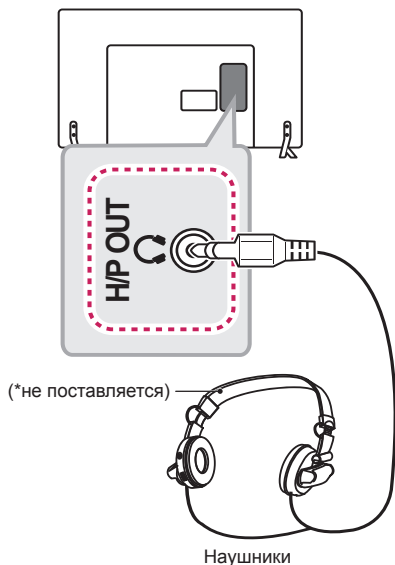

ПРИМЕЧАНИЕ

- При подключении наушников элементы меню ЗВУК становятся недоступными.
- Если при подключенных наушниках изменить **РЕЖИМ AV**, изменение будет касаться только изображения, но не звука.
- При подключенных наушниках выход цифрового аудиосигнала отключается.
- Сопротивление наушников: 16 Ω
- Максимальная мощность звука наушников:
 - » 9 мВт до 15 мВт (только для LW75**, LY75**, LX75**)
 - » 0,627 мВт до 1,334 мВт (только для LW76**, LY76**, LY96**)
- Гнездо наушников: 0,35 см

Подключение накопителя USB

Подключите к телевизору USB-устройство хранения данных, например устройство флэш-памяти USB, внешний жесткий диск или USB-устройство для чтения карт памяти и откройте меню SmartShare для использования различных мультимедийных файлов.

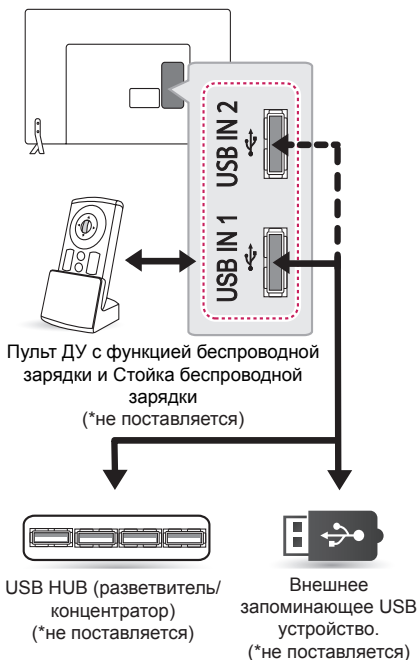

ПРИМЕЧАНИЕ

- Некоторые концентраторы USB могут не работать. Если USB - устройство, подключенное с помощью концентратора USB, не обнаружено, подсоедините его непосредственно к порту USB на телевизоре.
- Для беспроводной зарядки пульта ДУ (WCR-800) используйте порт **USB IN 1**. (только для LW76**)

Подключение с помощью СКАРТ (Euro Scart)

Для передачи аналоговых видео- и аудиосигналов от внешнего устройства на телевизор и обратно подключите внешнее устройство к телевизору с помощью кабеля СКАРТ, как показано на рисунке.

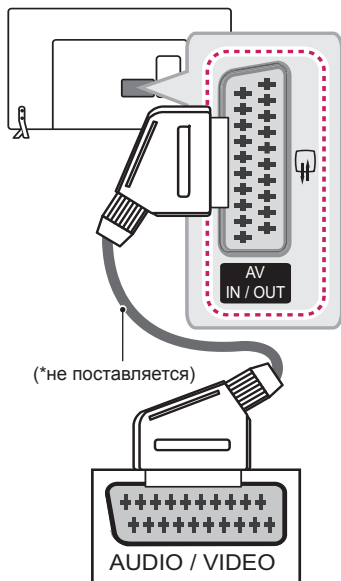

Выход Тип	AV
Режим ТВ	(ТВ-выход ¹)
Цифровое ТВ	Цифровое ТВ
Аналоговое ТВ, AV	Аналоговое ТВ
HDMI	

1 ТВ-выход: Вывод аналогового или цифрового ТВ сигнала на внешнее устройство через СКАРТ.



ПРИМЕЧАНИЕ

- Рекомендуется использовать “Полный” СКАРТ с экранированием.
- При просмотре цифрового ТВ в режиме 3D-изображения только выходные сигналы 2D могут выводиться через кабель СКАРТ. (Только для моделей с поддержкой 3D)

ПУЛЬТ ДИСТАНЦИОННОГО УПРАВЛЕНИЯ (ПУЛЬТ ДУ)

Описания в данном руководстве относятся к кнопкам на пульте ДУ. Внимательно прочитайте настоящее руководство и правильно используйте пульт ДУ с телевизором. Чтобы заменить батареи, откройте крышку батарейного отсека, замените батареи (1,5 В AAA) с учётом ⊕ и ⊖, указанных на маркировке в отсеке, и закройте крышку отсека. Для извлечения батарей выполните действия по их установке в обратном порядке.



ВНИМАНИЕ!

- Не используйте новые батареи вместе со старыми, это может вызвать повреждение пульта ДУ.

Направляйте пульт ДУ на телевизор.

(только для 22/28/32/42LW75**, LY75**, LX75**)

	<p>⏻ (ПИТАНИЕ) Включение и выключение телевизора.</p> <p>⚡ ENERGY SAVING Регулировка яркости экрана для снижения энергопотребления.</p> <p>AV MODE Выбор адаптированных к просмотру режимов экрана. (в зависимости от модели)</p> <p>INPUT Изменение источника входного сигнала.</p> <p>TV/RAD Переключение режимов: радио-/ цифр. ТВ/ аналог. ТВ.</p>
	<p>Цифровые кнопки Ввод номера канала (ввод чисел).</p> <p>LIST Вызывает список каналов.</p> <p>Q.VIEW Возврат к ранее просматриваемой программе.</p>
	<p>+ / - Настройка громкости.</p> <p>FAV Доступ к списку избранных каналов.</p> <p>RATIO Изменение формата экрана.</p> <p>MUTE Вкл./ Откл. звука.</p> <p>^ P v Последовательное переключение каналов.</p> <p>← PAGE → Постраничное пролистывание списков.</p>
	<p>GUIDE Отображение программы передач.</p> <p>PORTAL Отображение и скрытие гостиничного интерактивного меню.</p> <p>INFO Отображение информации о текущей программе или входе.</p> <p>Кнопки навигации (Вверх/Вниз/Влево/Вправо) Последовательная навигация в меню в выбранном направлении.</p> <p>OK Выбор меню или параметров и подтверждение ввода.</p> <p>SETTINGS Доступ к главному меню настроек.</p> <p>← (НАЗАД) Возврат на предыдущий уровень меню.</p> <p>EXIT Закрытие окон просмотра на экране и возврат к просмотру ТВ.</p>
	<p>Цветные клавиши Доступ к специальным функциям некоторых меню.</p> <p>(●): Красная, (●): Зеленая, (●): Желтая, (●): Синяя</p> <p>Кнопки телетекста Эти кнопки используются для работы с телетекстом.</p> <p>SUBTITLE Для цифровых каналов скрывает/отображает субтитры при их наличии.</p> <p>Кнопки управления (■, ▶, , ◀, ▶▶) Управление содержимым Премиум-контента, SmartShare или SIMPLINK-совместимыми устройствами (USB, SIMPLINK).</p> <p>SIMPLINK Управление видеоустройствами, подключенными с помощью HDMI кабеля, через функцию HDMI-CEC. Открывает меню настроек «SIMPLINK».</p> <p>Q.MENU Доступ к быстрому меню.</p> <p>AD При нажатии кнопки AD включается функция звуковых описаний.</p> <p>ALARM Установка сигнала. (в зависимости от модели)</p>

(только для 39/47LW75**)

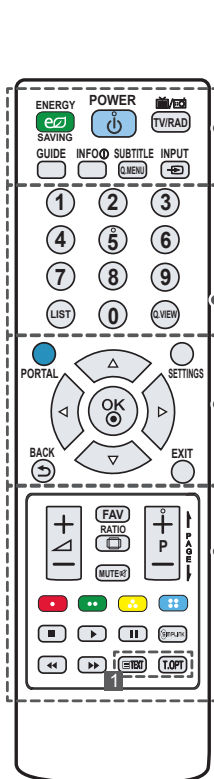

- ENERGY SAVING** Регулировка яркости экрана для снижения энергопотребления.
 - (ПИТАНИЕ)** Включение и выключение телевизора.
 - TV/RAD** Переключение режимов: радио-/ цифр. ТВ/ аналог. ТВ.
 - GUIDE** Отображение программы передач.
 - INFO** Отображение информации о текущей программе или входе.
 - SUBTITLE** Для цифровых каналов скрывает/отображает субтитры при их наличии.
 - Q.MENU** Доступ к быстрому меню.
 - INPUT** Изменение источника входного сигнала.
-
- Цифровые кнопки** Ввод номера канала (ввод чисел).
 - LIST** Вызывает список каналов.
 - Q.VIEW** Возврат к ранее просматриваемой программе.
-
- PORTAL** Отображение и скрытие гостиничного интерактивного меню.
 - SETTINGS** Доступ к главному меню настроек.
 - Кнопки навигации (Вверх/Вниз/Влево/Вправо)** Последовательная навигация в меню в выбранном направлении.
 - OK** Выбор меню или параметров и подтверждение ввода.
 - BACK** Возврат на предыдущий уровень меню.
 - EXIT** Закрытие окон просмотра на экране и возврат к просмотру ТВ.
-
- + / -** Настройка громкости.
 - FAV** Доступ к списку избранных каналов.
 - RATIO** Изменение формата экрана.
 - MUTE** Вкл./ Откл. звука.
 - + P -** Последовательное переключение каналов.
 - PAGE** Постраничное пролистывание списков.
 - Цветные клавиши** Доступ к специальным функциям некоторых меню.
 (Красная): Красная, (Зеленая): Зеленая, (Желтая): Желтая, (Синяя): Синяя
 - Кнопки управления** (■, ►, II, ◀, ◄) Управление содержимым Премиум-контента, SmartShare или SIMPLINK-совместимыми устройствами (USB, SIMPLINK).
 - SIMPLINK** Управление видеоустройствами, подключенными с помощью HDMI кабеля, через функцию HDMI-CEC. Открывает меню настроек «SIMPLINK».
 - 1 Кнопки телетекста** Эти кнопки используются для работы с телетекстом.

(только для LY76**, LY96**)

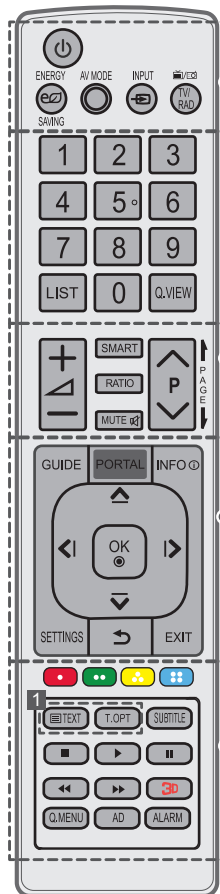

	(ПИТАНИЕ) Включение и выключение телевизора.
	ENERGY SAVING Регулировка яркости экрана для снижения энергопотребления.
	AV MODE Выбор адаптированных к просмотру режимов экрана. (в зависимости от модели)
	INPUT Изменение источника входного сигнала.
	TV/RAD Переключение режимов: радио-/ цифр. ТВ/ аналог. ТВ.
Цифровые кнопки Ввод номера канала (ввод чисел).	
	LIST Вызывает список каналов.
	Q.VIEW Возврат к ранее просматриваемой программе.
	+ - Настройка громкости.
	SMART Доступ к начальному меню Home.
	RATIO Изменение формата экрана.
	MUTE Вкл./ Откл. звука.
	P Последовательное переключение каналов.
	PAGE Постраничное пролистывание списков.
GUIDE Отображение программы передач.	
PORTAL Отображение и скрытие гостиничного интерактивного меню.	
INFO Отображение информации о текущей программе или входе.	
Кнопки навигации (Вверх/Вниз/Влево/Вправо) Последовательная навигация в меню в выбранном направлении.	
	OK Выбор меню или параметров и подтверждение ввода.
SETTINGS Доступ к главному меню настроек.	
	(НАЗАД) Возврат на предыдущий уровень меню.
EXIT Закрытие окон просмотра на экране и возврат к просмотру ТВ.	
Цветные клавиши Доступ к специальным функциям некоторых меню. (): Красная, (): Зеленая, (): Желтая, (): Синяя)	
	1 Кнопки телетекста Эти кнопки используются для работы с телетекстом.
	SUBTITLE Для цифровых каналов скрывает/отображает субтитры при их наличии.
Кнопки управления (, , , ,) Управление содержимым Премиум-контента, SmartShare или SIMPLINK-совместимыми устройствами (USB, SIMPLINK).	
	3D Просмотр 3D-видео. (в зависимости от модели)
	Q.MENU Доступ к быстрому меню.
	AD При нажатии кнопки AD включается функция звуковых описаний.
	ALARM Установка сигнала. (в зависимости от модели)

ОБСЛУЖИВАНИЕ

Чистка телевизора

Для сохранения превосходного качества изображения и длительного срока службы продукта необходимо регулярно чистить телевизор.



ВНИМАНИЕ!

- Перед очисткой телевизора выключите питание и отключите шнур питания и другие кабели.
- Если телевизор не используется в течение длительного времени, отключите шнур питания от розетки, чтобы избежать повреждения из-за разряда молнии или скачка напряжения.

Экран, панель, корпус и основание

- Для удаления пыли или незначительных загрязнений используйте сухую, чистую и мягкую ткань.
- Для удаления значительных загрязнений протирайте поверхность мягкой тканью, смоченной в чистой воде или мягком растворе моющего средства. После этого сразу же протрите экран и рамку сухой тканью.



ВНИМАНИЕ!

- Избегайте касания экрана, так как это может привести к его повреждению.
- Не нажимайте, не трите и не бейте по поверхности ногтями или острыми предметами, так как это может привести к появлению царапин на экране и искажению изображения.
- Не используйте химические вещества, так как это может привести к повреждению поверхности.
- Не наносите жидкость непосредственно на поверхность. При попадании воды внутрь корпуса телевизора существует риск возникновения пожара, поражения электрическим током и неисправности.

Кабель питания

Регулярно очищайте шнур питания от накопившейся пыли или грязи.

УСТРАНЕНИЕ НЕИСПРАВНОСТЕЙ

Для улучшения качества работы устройства рекомендуется обновление версии ПО (Программного обеспечения). Покупателю следует убедиться в совместимости оборудования с программным обеспечением LGE. При необходимости проконсультируйтесь с представителем компании LGE и загрузите пересмотренную версию ПО в соответствии с руководством, предоставленным LGE.

Проблема	Решение
Невозможно управлять телевизором с помощью пульта ДУ.	<ul style="list-style-type: none"> • Проверьте датчик ДУ на телевизоре и повторите попытку. • Убедитесь в отсутствии препятствий между телевизором и пультом ДУ. • Убедитесь, что батареи находятся в рабочем состоянии и правильно установлены (⊕ к ⊕, ⊖ к ⊖).
Отсутствуют изображение и звук.	<ul style="list-style-type: none"> • Убедитесь в том, что телевизор включен. • Убедитесь в том, что шнур питания подключен к розетке. • Убедитесь в том, что розетка работает, подключив к ней другие устройства.
Телевизор неожиданно выключается.	<ul style="list-style-type: none"> • Проверьте параметры управления энергопотреблением. Возможно, произошел сбой в сети электропитания. • Проверьте, включена ли функция Авт. реж. ожидания (в зависимости от модели) / Таймер сна / Включение питания по таймеру в меню ВРЕМЯ или Таймеры.
При подсоединении к компьютеру (HDMI), отображается сообщение "Нет сигнала" или "Неверный формат".	<ul style="list-style-type: none"> • Выключение/включение телевизора с помощью пульта ДУ. • Повторное подключение кабеля HDMI. • Перезапустите компьютер, пока телевизор включен.

ТЕХНИЧЕСКИЕ ХАРАКТЕРИСТИКИ

Указанные характеристики продуктов могут быть изменены без предварительного уведомления в связи с модернизацией функций устройства.

МОДЕЛИ		22LW75**	28LW75**	
		22LW750H-ZA	28LW750H-ZA	
Размеры (Ш x В x Г)	С подставкой (мм)	506 x 354 x 140,6	-	
	Без подставки (мм)	506 x 311,7 x 55,8	638 x 389 x 56,8	
Вес	С подставкой (кг)	3,2	-	
	Без подставки (кг)	3,0	4,3	
Потребляемая мощность		42 Вт	55 Вт	
Требования к электропитанию		19 В --- 2,0 А	19 В --- 2,7 А	
AC-DC Адаптер		Производитель : Lien Chang Модель : LCAP35 Производитель : APD Модель : DA-48F19	Производитель : Lien Chang Модель : LCAP39 Производитель : APD Модель : DA-65G19	
		Ввод: AC 100-240 В~ 50/60 Гц Выход: 19 В --- 2,53 А	Ввод: AC 100-240 В~ 50/60 Гц Выход: 19 В --- 3,42 А	
МОДЕЛИ		32LW75**	39LW75**	42LW75**
		32LW750H-ZA	39LW750H-ZB	42LW750H-ZA
Размеры (Ш x В x Г)	С подставкой (мм)	-	-	-
	Без подставки (мм)	732 x 437 x 55,5	885 x 524 x 55,5	961 x 567 x 55,5
Вес	С подставкой (кг)	-	-	-
	Без подставки (кг)	6,0	8	9,2
Требования к электропитанию		AC 100-240 В~ 50 / 60 Гц		
Потребляемая мощность		75 Вт	100 Вт	110 Вт
МОДЕЛИ		47LW75**	32LW76**	42LW76**
		47LW750H-ZB	32LW760H-ZA	42LW760H-ZA
Размеры (Ш x В x Г)	С подставкой (мм)	-	-	-
	Без подставки (мм)	1073 x 629 x 55,8	732 x 437 x 55,5	961 x 567 x 55,5
Вес	С подставкой (кг)	-	-	-
	Без подставки (кг)	12,3	6,0	9,2
Требования к электропитанию		AC 100-240 В~ 50 / 60 Гц		
Потребляемая мощность		120 Вт	75 Вт	110 Вт

МОДЕЛИ		32LY750*	39LY750*	42LY750*
		32LY750H-ZA	39LY750H-ZA	42LY750H-ZA
Размеры (Ш x В x Г)	С подставкой (мм)	732 x 481 x 207	885 x 567 x 218	961 x 612 x 218
	Без подставки (мм)	732 x 437 x 55,5	885 x 524 x 55,5	961 x 567 x 55,5
Вес	С подставкой (кг)	6,2	8,3	9,5
	Без подставки (кг)	6,0	8	9,2
Требования к электропитанию		АС 100-240 В~ 50 / 60 Гц		
Потребляемая мощность		75 Вт	100 Вт	110 Вт
МОДЕЛИ		47LY750*	55LY750*	32LY751*
		47LY750H-ZA	55LY750H-ZA	32LY751H-ZA
Размеры (Ш x В x Г)	С подставкой (мм)	1073 x 676 x 247	1243 x 772 x 247	732 x 482 x 282
	Без подставки (мм)	1073 x 629 x 55,8	1243 x 725 x 56,8	732 x 437 x 55,5
Вес	С подставкой (кг)	12,7	17,7	8,9
	Без подставки (кг)	12,3	17,3	6,0
Требования к электропитанию		АС 100-240 В~ 50 / 60 Гц		
Потребляемая мощность		120 Вт	140 Вт	75 Вт
МОДЕЛИ		39LY751*	42LY751*	47LY751*
		39LY751H-ZA	42LY751H-ZA	47LY751H-ZA
Размеры (Ш x В x Г)	С подставкой (мм)	885 x 572 x 282	961 x 617 x 325	1073 x 680 x 325
	Без подставки (мм)	885 x 524 x 55,5	961 x 567 x 55,5	1073 x 629 x 55,8
Вес	С подставкой (кг)	10,9	12,6	15,7
	Без подставки (кг)	8	9,2	12,3
Требования к электропитанию		АС 100-240 В~ 50 / 60 Гц		
Потребляемая мощность		100 Вт	110 Вт	120 Вт
МОДЕЛИ		55LY751*	32LY760*	39LY760*
		55LY751H-ZA	32LY760H-ZA	39LY760H-ZA
Размеры (Ш x В x Г)	С подставкой (мм)	1243 x 771 x 325	732 x 481 x 207	885 x 567 x 218
	Без подставки (мм)	1243 x 725 x 56,8	732 x 437 x 55,5	885 x 524 x 55,5
Вес	С подставкой (кг)	20,7	6,2	8,3
	Без подставки (кг)	17,3	6,0	8
Требования к электропитанию		АС 100-240 В~ 50 / 60 Гц		
Потребляемая мощность		140 Вт	75 Вт	100 Вт

МОДЕЛИ		42LY760*	47LY760*	55LY760*
		42LY760H-ZA	47LY760H-ZA	55LY760H-ZA
Размеры (Ш x В x Г)	С подставкой (мм)	961 x 612 x 218	1073 x 676 x 247	1243 x 772 x 247
	Без подставки (мм)	961 x 567 x 55,5	1073 x 629 x 55,8	1243 x 725 x 56,8
Вес	С подставкой (кг)	9,5	12,7	17,7
	Без подставки (кг)	9,2	12,3	17,3
Требования к электропитанию		AC 100-240 В~ 50 / 60 Гц		
Потребляемая мощность		110 Вт	120 Вт	140 Вт
МОДЕЛИ		32LY761*	39LY761*	42LY761*
		32LY761H-ZA	39LY761H-ZA	42LY761H-ZA
Размеры (Ш x В x Г)	С подставкой (мм)	732 x 482 x 282	885 x 572 x 282	961 x 617 x 325
	Без подставки (мм)	732 x 437 x 55,5	885 x 524 x 55,5	961 x 567 x 55,5
Вес	С подставкой (кг)	8,9	10,9	12,6
	Без подставки (кг)	6,0	8	9,2
Требования к электропитанию		AC 100-240 В~ 50 / 60 Гц		
Потребляемая мощность		75 Вт	100 Вт	110 Вт
МОДЕЛИ		47LY761*	55LY761*	42LY96**
		47LY761H-ZA	55LY761H-ZA	42LY960H-ZA 42LY960H-ZB
Размеры (Ш x В x Г)	С подставкой (мм)	1073 x 680 x 325	1243 x 771 x 325	949 x 611 x 218
	Без подставки (мм)	1073 x 629 x 55,8	1243 x 725 x 56,8	949 x 560 x 55,1
Вес	С подставкой (кг)	15,7	20,7	10,3
	Без подставки (кг)	12,3	17,3	10
Требования к электропитанию		AC 100-240 В~ 50 / 60 Гц		
Потребляемая мощность		120 Вт	140 Вт	95 Вт
МОДЕЛИ		47LY96**	55LY96**	60LY96**
		47LY960H-ZA 47LY960H-ZB	55LY960H-ZA 55LY960H-ZB	60LY960H-ZA 60LY960H-ZB
Размеры (Ш x В x Г)	С подставкой (мм)	1061 x 677 x 247	1231 x 772 x 247	1338,4 x 837 x 273,5
	Без подставки (мм)	1061 x 623 x 55,1	1231 x 718 x 55,1	1338,4 x 778,8 x 58,1
Вес	С подставкой (кг)	13,2	18,9	21,8
	Без подставки (кг)	12,8	18,5	21,3
Требования к электропитанию		AC 100-240 В~ 50 / 60 Гц		
Потребляемая мощность		100 Вт	130 Вт	140 Вт

МОДЕЛИ		22LX75**	28LX75**
		22LX752V-ZA	28LX752V-ZA
Размеры (Ш x В x Г)	С подставкой (мм)	-	-
	Без подставки (мм)	506 x 311,7 x 55,8	638 x 389 x 56,8
Вес	С подставкой (кг)	-	-
	Без подставки (кг)	3,0	4,3
Потребляемая мощность		42 Вт	55 Вт
Требования к электропитанию		19 В --- 2,0 А	19 В --- 2,7 А
AC-DC Адаптер		Производитель : Lien Chang Модель : LCAP35 Производитель : APD Модель : DA-48F19	Производитель : Lien Chang Модель : LCAP39 Производитель : APD Модель : DA-65G19
		Ввод: AC 100-240 В~ 50/60 Гц Выход: 19 В --- 2,53 А	Ввод: AC 100-240 В~ 50/60 Гц Выход: 19 В --- 3,42 А

Размер модуля CI (Ш x В x Г)		100,0 мм x 55,0 мм x 5,0 мм
Условия эксплуатации	Рабочая температура	0 °C – 40 °C
	Рабочая влажность	Менее 80 %
	Температура хранения	-20 °C – 60 °C
	Влажность хранения	Менее 85 %

	Спутниковое цифровое ТВ ¹	Цифровое ТВ	Аналоговое ТВ
Стандарт вещания	DVB-T/T2 DVB-C DVB-S/S2	DVB-T DVB-C	PAL/SECAM B/G/D/K, PAL I/I', SECAM L/L'
Принимаемые диапазоны	VHF, UHF C-Band, Ku-Band	VHF, UHF	VHF: E2 – E12, UHF : E21 – E69, CATV: S1 – S20, HYPER: S21 – S47
Максимальное количество сохраненных программ	DVB-S/S2 : 6000 DVB-T/T2/C & Аналоговое ТВ : 1500		
Волновое сопротивление антенны	75 Ω		

¹ Спутниковой и DVB-T2 поддерживают модели. Функция спутника недоступна в Иране.

(только для LW75**, LY75**, LX75**)

Спецификация модуля беспроводной ЛВС (TWFM-B006D)	
Стандартный	IEEE802.11a/b/g/n
Диапазон частот	2400 – 2483,5 МГц 5150 – 5250 МГц 5725 – 5850 МГц (Для стран. не входящих в ЕС)
Выходная мощность (Макс.)	802.11a: 11 дБм 802.11b: 14 дБм 802.11g: 10,5 дБм 802.11n – 2,4 ГГц: 11 дБм 802.11n – 5 ГГц: 12,5 дБм
<ul style="list-style-type: none"> Поскольку диапазон, используемый для страны, может отличаться, пользователь не может изменять и настраивать рабочую частоту. Этот продукт настроен в соответствии с таблицей частот в регионах. Минимальное рабочее расстояние до пользователя при установке устройства составляет 20 см. Данную инструкцию можно считать общим положением при настройке условий работы. 	
	

(только для LW76**, LY76**, LY96**)

Беспроводной модуль (LGSBW41): технические характеристики			
беспроводной ЛВС		Bluetooth	
Стандартный	IEEE 802.11a/b/g/n	Стандартный	Bluetooth версии 3,0
Диапазон частот	2400 – 2483,5 МГц 5150 – 5250 МГц 5725 – 5850 МГц (Для стран, не входящих в ЕС)	Диапазон частот	2400 – 2483,5 МГц
Выходная мощность (Макс.)	802.11a: 13 дБм 802.11b: 15 дБм 802.11g: 14 дБм 802.11n – 2,4 ГГц: 16 дБм 802.11n – 5 ГГц: 16 дБм	Выходная мощность (Макс.)	10 дБм или ниже
<ul style="list-style-type: none"> Поскольку диапазон, используемый для страны, может отличаться, пользователь не может изменять и настраивать рабочую частоту. Этот продукт настроен в соответствии с таблицей частот в регионах. Минимальное рабочее расстояние до пользователя при установке устройства составляет 20 см. Данную инструкцию можно считать общим положением при настройке условий работы. 			
			

**Поддерживаемые режимы HDMI-Цифр.
приставка**

Разрешение	Частота горизонтальной развертки (кГц)	Частота вертикальной развертки (Гц)
720 x 480	31,469 31,5	59,94 60
720 x 576	31,25 15,625	50 50
1280 x 720	37,500 44,96 45	50 59,94 60
1920 x 1080	33,72 33,75 28,125 26,97 27 28,125 33,716 33,75 56,250 67,43 67,5	59,94 60 50,00 23,97 24 25 29,976 30,00 50 59,94 60

Поддерживаемые режимы HDMI-ПК

- ПК аудио не поддерживается.

Разрешение	Частота горизонтальной развертки (кГц)	Частота вертикальной развертки (Гц)
640 x 350	31,468	70,09
720 x 400	31,469	70,08
640 x 480	31,469	59,94
800 x 600	37,879	60,31
1024 x 768	48,363	60,00
1152 x 864	54,348	60,053
1280 x 1024	63,981	60,020
1360 x 768	47,712	60,015
1920 x 1080	67,5	60,00

Поддержка сигналов 3D (только для моделей с поддержкой 3D)

- Некоторые форматы 3D видео распознаются в ТВ и переход в 3D режим осуществляется автоматически. Методы формирования и вещания 3D могут отличаться в зависимости от оборудования и сигнала. Если ТВ автоматически не переходит в режим 3D, переведите его вручную, выбрав соответствующий режим. Для моделей с поддержкой Miracast / Intel® WiDi, вы можете установить 3D режим. Термины и сокращения в таблице ниже:

Автоматическое переключение в 3D-режим				
Вход	Сигнал	Частота горизонтальной развертки (кГц)	Частота вертикальной развертки (Гц)	Поддерживаемый формат 3D-видео
HDMI	480p	31,469 / 31,5	59,94 / 60	Вертикальная стереопара, Горизонтальная анаморфная стереопара, Полноразмерная горизонтальная стереопара
		62,938 / 63		Пакетирование кадров, Дополнительная строка
	576p	31,25	50	Вертикальная стереопара, Горизонтальная анаморфная стереопара, Полноразмерная горизонтальная стереопара
		62,5		Пакетирование кадров, дополнительная строка
	720p	37,50	50	Вертикальная стереопара, Горизонтальная анаморфная стереопара, Полноразмерная горизонтальная стереопара
		44,96 / 45	59,94 / 60	Пакетирование кадров, Дополнительная строка
		75	50	
	1080i	89,91 / 90	59,94 / 60	Вертикальная стереопара, Горизонтальная анаморфная стереопара, Полноразмерная горизонтальная стереопара
		28,125	50	
		33,72 / 33,75	59,94 / 60	
		56,25	50	
	1080p	67,432 / 67,5	59,94 / 60	Пакетирование кадров, Дополнительное поле
		26,97 / 27	23,97 / 24	
		28,125	25	Вертикальная стереопара, Горизонтальная анаморфная стереопара, Полноразмерная горизонтальная стереопара
		33,716 / 33,75	29,976 / 30	
		43,94 / 54	23,97 / 24	
		56,25	25	Пакетирование кадров, Дополнительная строка
		67,432 / 67,5	29,976 / 30	
		56,25	50	Вертикальная стереопара, Горизонтальная анаморфная стереопара
	67,432 / 67,5	59,94 / 60		
	Сигнал	Поддерживаемый формат 3D-видео		
DTV	Совмещение изображений			Горизонтальная анаморфная стереопара, Вертикальная стереопара

Ручное переключение в 3D-режим				
Вход	Сигнал			Поддерживаемый формат 3D-видео
	Разрешение	Частота горизонтальной развертки (кГц)	Частота вертикальной развертки (Гц)	
DTV	HD / SD	-	-	
ATV (CVBS/ SCART)	SD	-	-	2D в 3D, Горизонтальная аморфная стереопара, Вертикальная стереопара
HDMI-PC	1024 x 768p	48,36	60	2D в 3D, Горизонтальная аморфная стереопара, Вертикальная стереопара, Шахматы, Последовательные кадры, Чередование рядов, Чередование столбцов
	1360 x 768p	47,71		
	1920 x 1080p	67,5		
	Прочее	-	-	2D в 3D, Горизонтальная аморфная стереопара, Вертикальная стереопара
HDMI-DTV	480P	31,5	60	2D в 3D, Горизонтальная аморфная стереопара, Вертикальная стереопара, Шахматы, Последовательные кадры, Чередование рядов, Чередование столбцов
	576P	31,25	50	
	720p	37,5	50	
		45	60	
	1080i	28,125	50	2D в 3D, Горизонтальная анаморфная стереопара, Вертикальная стереопара
		33,75	60	
	1080p	27	24	2D в 3D, Горизонтальная анаморфная стереопара, Вертикальная стереопара, Шахматы, Чередование строк, Чередование столбцов
		28,12	25	
		33,75	30	2D в 3D, Горизонтальная аморфная стереопара, Вертикальная стереопара, Шахматы, Последовательные кадры, Чередование рядов, Чередование столбцов
		56,25	50	
	67,5	60		
USB (Кино)	Менее 704 x 480	-	-	2D в 3D
	Более 704 x 480, чересстрочная развертка менее 1080p	-	-	2D в 3D, Горизонтальная аморфная стереопара, Вертикальная стереопара
	Более 704 x 480, прогрессивная развертка менее 1080p	-	50 / 60	2D в 3D, Горизонтальная анаморфная стереопара, Вертикальная стереопара, Шахматы, Чередование строк, Чередование столбцов, Последовательные кадры
	Более 704 x 480, прогрессивная развертка менее 1080p	-	Прочее	2D в 3D, Горизонтальная анаморфная стереопара, Вертикальная стереопара, Шахматы, Чередование строк, Чередование столбцов

Ручное переключение в 3D-режим				
Вход	Сигнал			Поддерживаемый формат 3D-видео
	Разрешение	Частота горизонтальной развертки (кГц)	Частота вертикальной развертки (Гц)	
USB (Фото)	Менее 320 x 240	-	-	2D в 3D
	Более 320 x 240	-	-	2D в 3D, Горизонтальная аморфная стереопара, Вертикальная стереопара
Miracast/ Intel® WiDi	1024 x 768p	-	30 / 60	2D в 3D, Горизонтальная аморфная стереопара, Вертикальная стереопара
	1280 x 768p	-	30 / 60	
	1920 x 1080p	-	30 / 60	
	Прочее	-	-	2D в 3D

Формат изображения

- только для моделей с поддержкой 2D (только для LW76**, LY76**, LY96**)

Формат файла	Расширение	Разрешение и параметры
.jpeg, .jpg, .jpe	JPEG	Минимум: 64 x 64 Максимум: 15 360 (Ш) x 8640 (В) Прогрессивный тип: 1920 (Ш) x 1440 (В)
.png	PNG	Минимум: 64 x 64 Максимум: 1920 (Ш) x 1080 (В)
.bmp	BMP	Минимум: 64 x 64 Максимум: 1920 (Ш) x 1080 (В)

- только для моделей с поддержкой 3D (только для LY96**)

Формат файла	Расширение	Разрешение и параметры
.jps	JPS	Минимум: 64 x 64 Максимум: 15 360 (Ш) x 8640 (В)
.mpo	MPO	Формат 4:3: 3648 x 2736, 2592 x 1944, 2048 x 1536 Формат 3:2: 3648 x 2432

Видеокодек

(только для LW76**, LY76**, LY96**)

Расширение	Кодек	
.asf .wmv	Видео	Расширенный профиль VC-1 (кроме WMVA), Простой и основной профили VC-1
	Аудио	WMA Standard (кроме WMA v1/WMA Speech), WMA 9 Professional
.divx .avi	Видео	DivX3.11, DivX4, DivX5, DivX6, XviD (кроме 3 warp-point GMC), H.264/AVC, Motion Jpeg, MPEG-4
	Аудио	MPEG-1 Layer I, II, MPEG-1 Layer III (MP3), Dolby Digital, LPCM, ADPCM, DTS
.mp4 .m4v .mov	Видео	H.264/AVC, MPEG-4
	Аудио	AAC, MPEG-1 Layer III (MP3)
.3gp .3g2	Видео	H.264/AVC, MPEG-4
	Аудио	AAC, AMR-NB, AMR-WB
.mkv	Видео	MPEG-2, MPEG-4, H.264/AVC, VP8
	Аудио	Dolby Digital, PCM, DTS, MPEG-1 Layer I, II, MPEG-1 Layer III (MP3), AAC
.ts .trp .tp .mts	Видео	H.264/AVC, MPEG-2
	Аудио	MPEG-1 Layer I, II, MPEG-1 Layer III (MP3), Dolby Digital, Dolby Digital Plus, AAC, PCM
.mpg .mpeg .dat	Видео	MPEG-1, MPEG-2
	Аудио	MPEG-1 Layer I, II, MPEG-1 Layer III (MP3)
.vob	Видео	MPEG-1, MPEG-2
	Аудио	Dolby Digital, MPEG-1 Layer I, II, DVD-LPCM
.rm .rmvb	Видео	RV30, RV40
	Аудио	Realaudio6(cook), AAC LC, HE-AAC
		<ul style="list-style-type: none"> • Данная функция доступна только в определенных странах.

Формат аудио































(только для LW76**, LY76**, LY96**)

Формат файла	Параметр	Сведения
.mp3	Битрейт	32—320 Кбит/с
	Частота дискретизации	16—48 кГц
	Кодек	MPEG1, MPEG2
	Каналы	моно, стерео
.wav	Битрейт	-
	Частота дискретизации	~384 кГц
	Кодек	PCM
	Каналы	моно, стерео
.ogg	Битрейт	64—500 Кбит/с
	Частота дискретизации	8—48 кГц
	Кодек	Vorbis
	Каналы	моно, стерео
.wma	Битрейт	~1,5 Мбит/с
	Частота дискретизации	8—192 кГц
	Кодек	WMA
	Каналы	до 8 каналов

- Количество поддерживаемых каналов может зависеть от частоты дискретизации.

ИК-КОДЫ

- Этот компонент доступен не для всех моделей.

Шестнадцатиричный код	Функции	ПРИМЕЧАНИЕ	Шестнадцатиричный код	Функции	ПРИМЕЧАНИЕ
08	 (ПИТАНИЕ)	Кнопка пульта ДУ (вкл./выкл. питание)	44	OK 	Кнопка пульта ДУ
95	ENERGY SAVING 	Кнопка пульта ДУ	43	SETTINGS	Кнопка пульта ДУ
30	AV MODE	Кнопка пульта ДУ	28		Кнопка пульта ДУ
0B	INPUT 	Кнопка пульта ДУ	5B	EXIT	Кнопка пульта ДУ
F0	TV/RAD 	Кнопка пульта ДУ	72	 (КРАСНАЯ)	Кнопка пульта ДУ
10-19	Кнопки с цифрами 0-9	Кнопка пульта ДУ	71	 (ЗЕЛЕНАЯ)	Кнопка пульта ДУ
53	LIST	Кнопка пульта ДУ	63	 (ЖЕЛТАЯ)	Кнопка пульта ДУ
1A	Q.VIEW	Кнопка пульта ДУ	61	 (СИНЯЯ)	Кнопка пульта ДУ
02		Кнопка пульта ДУ	20	 TEXT	Кнопка пульта ДУ
03		Кнопка пульта ДУ	21	T.OPT (T.Option)	Кнопка пульта ДУ
1E	FAV	Кнопка пульта ДУ	39	SUBTITLE	Кнопка пульта ДУ
79	RATIO	Кнопка пульта ДУ	B1		Кнопка пульта ДУ
09	MUTE 	Кнопка пульта ДУ	B0		Кнопка пульта ДУ
00	 P / PAGE 	Кнопка пульта ДУ	BA		Кнопка пульта ДУ
01	P  / PAGE 	Кнопка пульта ДУ	8E		Кнопка пульта ДУ
AB	GUIDE	Кнопка пульта ДУ	8F		Кнопка пульта ДУ
0C	PORTAL	Кнопка пульта ДУ	7E		Кнопка пульта ДУ
AA	INFO 	Кнопка пульта ДУ	45	Q.MENU	Кнопка пульта ДУ
40		Кнопка пульта ДУ	91	AD	Кнопка пульта ДУ
41		Кнопка пульта ДУ	E8	ALARM	Кнопка пульта ДУ
07		Кнопка пульта ДУ	7C	SMART	Кнопка пульта ДУ
06		Кнопка пульта ДУ	DC		Кнопка пульта ДУ

НАСТРОЙКА ВНЕШНЕГО УСТРОЙСТВА УПРАВЛЕНИЯ

Настройка RS-232C

Подключите входной разъем RS-232C к внешнему устройству управления (например, к компьютеру или системе контроля аудио/ видео) для управления функциями телевизора с внешнего устройства.

Подключите последовательный порт устройства управления к разъему RS-232C, расположенному на задней панели телевизора.



ПРИМЕЧАНИЕ

- Кабели RS-232C не комплектуются с устройством.

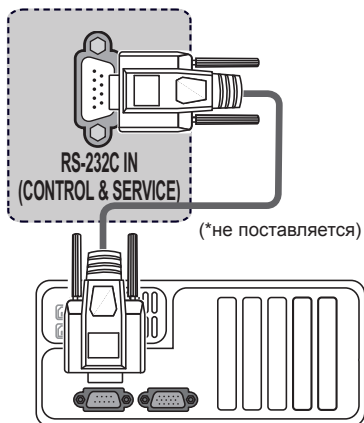

Тип разъема: 9-контактный, вилка D-Sub

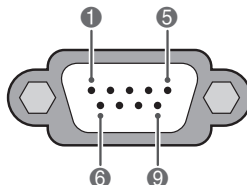

№	Название контакта
1	3,5 В
2	RXD (прием данных)
3	TXD (передача данных)
4	Выход ИК от ТВ
5	Общий
6	Нет соединения
7	<ul style="list-style-type: none"> • Нет соединения (только для 22/28LW75**, LW76**, LX75**) • Нет соединения (5 В доступно для некоторых моделей - только для 32/39/42/47LW75**, LY75**, LY76**, LY96**)
8	Нет соединения
9	<ul style="list-style-type: none"> • Нет соединения (только для 22/28LW75**, LW76**, LX75**) • Нет соединения (12 В доступно для некоторых моделей - только для 32/39/42/47LW75**, LY75**, LY76**, LY96**)

Конфигурации RS-232C

Конфигурации с 7 проводами (Стандартный кабель RS-232C)



Конфигурации с 3 проводами (Нестандартный кабель)

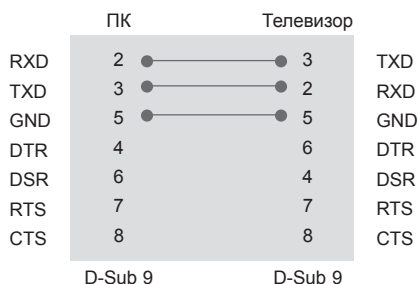

Установить ID

Установка идентификатора. «**Реальное соответствие данных**».

- 1 Для доступа к главному меню нажмите кнопку **SETTINGS** или **HOME**.
- 2 С помощью кнопок навигации перейдите к меню **УСТАНОВКИ (ОПЦИИ)** и нажмите **ОК**.
- 3 С помощью кнопок навигации перейдите к элементу **УСТАНОВИТЬ ID** и нажмите **ОК**.
- 4 Перейдите влево или вправо для установки ID, а затем нажмите **Заккрыть**. Значения могут быть в диапазоне от 1 до 99.
- 5 нажмите кнопку **EXIT** .

Параметры обмена данными

- Скорость передачи : 9600 бит/с (UART)
- Разрядность : 8 бит
- Четность : нет
- Стоповый бит : 1 бит
- Код обмена данными : ASCII
- Используйте кросс-кабель (реверсивный).

Список команд

(в зависимости от модели)

	КОМАНДА 1	КОМАНДА 2	ДАнные (в шестнадцатеричном коде)		КОМАНДА 1	КОМАНДА 2	ДАнные (в шестнадцатеричном коде)
01. Питание	k	a	от 00 до 01	12. Выбор экранного меню	k	m	от 00 до 01
02. Формат изображения	k	c	(См. стр. 53)	13. Баланс	k	t	от 00 до 64
03. Выключение экрана	k	d	(См. стр. 53)	14. Цветовая температура	x	u	от 00 до 64
04. Выключение звука	k	e	от 00 до 01	15. Экономия энергии	j	q	(См. стр. 55)
05. Управление громкостью	k	f	от 00 до 64	16. Автоматическая настройка	j	u	01
06. Контрастность	k	g	от 00 до 64	17. Эквалайзер	j	v	(См. стр. 55)
07. Яркость	k	h	от 00 до 64	18. Команда выбора канала	m	a	(См. стр. 55)
08. Цвет	k	i	от 00 до 64	19. Добавление и удаление канала	m	b	от 00 до 01
09. Оттенки	k	j	от 00 до 64	20. Кнопка	m	c	(См. стр. 56)
10. Резкость	k	k	от 00 до 32	21. Управление подсветкой	m	g	от 00 до 64
11. Выбор экранного меню	k	l	от 00 до 01	22. Выбор входного сигнала	x	b	(См. стр. 56)



ПРИМЕЧАНИЕ

- Во время USB-операций, таких как DivX или EMF, все команды, кроме Питание (ka) и Ключ (mc), не выполняются и обрабатываются как Ошибка.

Протокол передачи/приема

Передача

[Команда1][Команда2][][Установить ID][][Данные][Вк]

- [Команда 1] : первая команда для управления телевизором (j, k, m или x).
 [Команда 2] : вторая команда для управления телевизором.
 [Установить ID] : можно настроить идентификатор для выбора нужного идентификатора телевизора в меню параметров. Значения могут быть в диапазоне от 1 до 99. При выборе для параметра «Установить ID» значения 0 будет осуществляться управление всеми подключенными телевизорами. Установить ID указывается в десятичном виде (от 1 до 99) в меню и в шестнадцатеричном виде (от 0x0 до 0x63) по протоколу передачи/приема.
 [Данные] : передача данных команды. Передайте данные «FF» для чтения состояния команды.
 [Вк] : возврат каретки
 В коде ASCII — «0x0D»
 [] : пробел в коде ASCII (0x20)

Подтверждение нормальных данных

[Команда2][][Установить ID][][OK][Данные][x]

- * Телевизор передает подтверждение в таком формате при получении нормальных данных. В настоящее время, если данные находятся в режиме чтения, будет указано текущее состояние. Если данные находятся в режиме записи, данные будут возвращены на компьютер.

Подтверждение ошибки

[Команда2][][Установить ID][][Ошибка][Данные][x]

- * Телевизор передает подтверждение в таком формате при получении неправильных данных от недействующих функций или при возникновении коммуникационных ошибок.

Данные 00 : недопустимый код

(в зависимости от модели)

01. Питание (команда: k a)

- ▶ Включение и выключение телевизора.

Передача [k][a][] [Установить ID][] [Данные][Вк]

Данные 00 : выключение питания 01 : включение питания

Подтверждение [a][] [Установить ID][] [OK/Ошибка][Данные][x]

- ▶ Отображение состояния питания (включено/выключено).

Передача [k][a][] [Установить ID][] [FF][Вк]

Подтверждение [a][] [Установить ID][] [OK/Ошибка][Данные][x]

- * Также, если другие функции передают данные «0xFF» на основе этого формата, полученные данные представляют состояние каждой функции.
- * Когда питание телевизора подключено, на экране могут появляться сообщения OK Ask., Error Ask. и др.

02. Формат изображения (команда: k c) (основной формат изображения)

- ▶ Выбор формата экрана. (основной формат изображения) Кроме того, можно настроить формат экрана с помощью пункта «Формат изображения» в меню Q.MENU или ЭКРАН.

Передача [k][c][] [Установить ID][] [Данные][Вк]

Данные 01 : Нормальный экран 07 : 14:9
(4:3) 09 : исходный
02 : широкий экран (16:9) 0B : Во весь экран
04 : увеличение От 10 до 1F : масштабирование
06 : обычный от 1 до 16

Подтверждение [c][] [Установить ID][] [OK/Ошибка][Данные][x]

- * Используя входной сигнал ПК, вы выбираете соотношение размеров экрана 16:9 или 4:3.
- * В режимах DTV/HDMI (1080i 50 Гц / 60 Гц, 720p 50 Гц / 60 Гц, 1080p 24 Гц / 30 Гц / 50 Гц / 60 Гц) и Компонент (720p, 1080i, 1080p 50 Гц / 60 Гц) доступна функция Исходный.
- * Функция «Во весь экран» поддерживается только для режимов Цифровой, Аналоговый, AV.

03. Выключение экрана (команда: k d)

- ▶ Включение/выключение экрана.

Передача [k][d][] [Установить ID][] [Данные][Вк]

Данные 00 : функция выключена (есть изображение)
Видео выкл.

01 : видео выключено (нет изображения)
10 : видео включено

Подтверждение [d][] [Установить ID][] [OK/Ошибка][Данные][x]

- * При выключении только видео в экранном меню будет отображаться «ТВ». Но при выключении экрана в меню не будет отображаться «TV».

04. Выключение звука (команда: k e)

- ▶ Включение/выключение звука. Включать/выключать звук можно также с помощью кнопки MUTE (Выключение звука) на пульте дистанционного управления.

Передача [k][e][] [Установить ID][] [Данные][Вк]

Данные 00 : функция выключения звука включена
(звук выключен)

01 : функция выключения звука выключена
(звук включен)

Подтверждение [e][] [Установить ID][] [OK/Ошибка][Данные][x]

05. Управление громкостью (команда: k f)

- ▶ Настройка громкости. Настроить громкость можно также с помощью кнопок громкости на пульте дистанционного управления.

Передача [k][f][] [Установить ID][] [Данные][Вк]

Данные мин.: от 00 до макс.: 64

- * См. раздел Реальное соответствие данных.

Подтверждение [f][] [Установить ID][] [OK/Ошибка][Данные][x]

06. Контрастность (команда: k g)

- ▶ Установка контрастности. Контрастность также можно настроить с помощью меню настройки изображения КАРТИНКА.

Передача [k][g][] [Установить ID][] [Данные][Вк]

Данные мин.: от 00 до макс.: 64

- * См. раздел Реальное соответствие данных.

Подтверждение [g][] [Установить ID][] [OK/Ошибка][Данные][x]

07. Яркость (команда: k h)

- ▶ Настройка яркости экрана. Можно настроить также с помощью меню ЭКРАН.

Передача [k][h][][Установить ID][][Данные][Вк]

Данные мин.: от 00 до макс.: 64

- * См. раздел Реальное соответствие данных.

Подтверждение [h][][Установить ID][][ОК/Ошибка][Данные][x]

08. Цвет (команда: k i)

- ▶ Установить насыщенность цвета. Настроить цвета можно также с помощью меню настройки изображения ЭКРАН.

Передача [k][i][][Установить ID][][Данные][Вк]

Данные мин.: от 00 до макс.: 64

- * См. раздел Реальное соответствие данных.

Подтверждение [i][][Установить ID][][ОК/Ошибка][Данные][x]

09. Оттенки (команда: k j)

- ▶ Настройка оттенков экрана. Оттенки также можно настроить с помощью меню ЭКРАН.

Передача [k][j][][Установить ID][][Данные][Вк]

Данные красного : от 00 до зеленого: 64

- * См. раздел Реальное соответствие данных.

Подтверждение [j][][Установить ID][][ОК/Ошибка][Данные][x]

10. Резкость (команда: k k)

- ▶ Настройка резкости экрана. Резкость можно также настроить с помощью меню ЭКРАН.

Передача [k][k][][Установить ID][][Данные][Вк]

Данные мин.: от 00 до макс.: 32

- * См. раздел Реальное соответствие данных.

Подтверждение [k][][Установить ID][][ОК/Ошибка][Данные][x]

11. Выбор экранного меню (команда: k l)

- ▶ Дистанционное включение или отключение экранного меню.

Передача [k][l][][Установить ID][][Данные][Вк]

Данные 00 : экранное меню выключено

01 : экранное меню включено

Подтверждение [l][][Установить ID][][ОК/Ошибка][Данные][x]

12. Режим блокировки дистанционного управления (команда: k m)

- ▶ Блокировка пульта дистанционной управления и кнопок на передней панели телевизора.

Передача [k][m][][Установить ID][][Данные][Вк]

Данные 00 : отключена блокировка 01 : включение блокировки

Подтверждение [m][][Установить ID][][ОК/Ошибка][Данные][x]

- * Если пульт ДУ не используется, работайте в этом режиме. При включении или выключении основного питания блокировка внешнего источника управления отключается.

- * В режиме ожидания, если включена блокировка кнопок, телевизор нельзя включить кнопкой включения на пульте ДУ и кнопкой включения на устройстве.

13. Баланс (команда: k t)

- ▶ Настройка баланса. Баланс также можно настроить с помощью меню ЗВУК.

Передача [k][t][][Установить ID][][Данные][Вк]

Данные Левый : 00 до Правый : 64

- * См. раздел Реальное соответствие данных.

Подтверждение [t][][Установить ID][][ОК/Ошибка][Данные][x]

14. Цветовая температура (команда: x u)

- ▶ Настройка цветовой температуры. Цветовую температуру также можно настроить с помощью меню ЭКРАН.

Передача [x][u][][Установить ID][][Данные][Вк]

Данные мин.: от 00 до макс.: 64

- * См. раздел Реальное соответствие данных.

Подтверждение [u][][Установить ID][][ОК/Ошибка][Данные][x]

15. Экономия энергии (команд: j q)

- Снижение энергопотребления телевизора. Можно также настроить параметр «Экономия энергии» в меню ЭКРАН.

Передача [j][q][] [Установить ID][] [Данные][Вк]

Функция энергосбережения				Уровень	Описание	
7	6	5	4			
0	0	0	0	Низкое Питание	0 0 0 0	Выкл.
0	0	0	0	Низкое Питание	0 0 0 1	Минимум
0	0	0	0	Низкое Питание	0 0 1 0	Среднее
0	0	0	0	Низкое Питание	0 0 1 1	Макс.
0	0	0	0	Низкое Питание	0 1 0 1	Отключение экрана
0	0	0	0	Низкое Питание	0 1 0 0	Авто

- Режим “Auto” (Авто) доступен для телевизоров с поддержкой технологии интеллектуального сенсора.

Подтверждение [q][] [Установить ID][] [ОК/Ошибка][Данные][x]

16. Автоматическая настройка (команда: j u) (только для моделей RGB)

- Автоматическая настройка положения картинки и минимизация дрожания изображения. Эта функция работает в следующем режиме: RGB (PC) (ПК).

Передача [j][u][] [Установить ID][] [Данные][Вк]

Данные 01: установка

Подтверждение [u][] [Установить ID][] [ОК/Ошибка][Данные][x]

17. Эквалайзер (команда: j v) (только для LW76**, LY76**, LY96**)

- Настройка эквалайзера.

Передача [j][v][] [Установить ID][] [Данные][Вк]

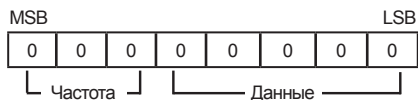

7	6	5	Частота	4	3	2	1	0	Шаг
0	0	0	1-ый диапазон	0	0	0	0	0	0(десятичный)
0	0	1	2-ый диапазон	0	0	0	0	1	1(десятичный)
0	1	0	3-ый диапазон
0	1	1	4-ый диапазон	0	0	0	1	1	19(десятичный)
1	0	0	5-ый диапазон	0	0	1	0	1	20(десятичный)

Подтверждение [v][] [Установить ID][] [ОК/Ошибка][Данные][x]

18. Команда выбора канала (команда : m a)

- Настройка канала на нужный физический номер.

Передача [m][a][] [Установить ID][] [Данные 00][] [Данные 01][] [Данные 02][Вк]

Данные 00 : старший байт номера канала

Данные 01 : младший байт номера канала

Например, № 47 -> 00 2F (2FH)

№ 394 -> 01 8A (18AH),

Цифровое ТВ № 0 -> Неприменимо

Данные 02 : [Антенны]

0 x 00 : Аналоговое основной

0 x 10 : DTV основной

0 x 20 : радио

[Кабелей]

0 x 80 : Аналоговое основной

0 x 90 : DTV основной

0 x A0 : радио

[Спутниковой - только для LW76**, LY76**, LY96**]

0 x 40 : DTV основной

0 x 50 : радио основной

* Функция спутника недоступна в Иране.

Диапазон номеров каналов

Аналоговое - мин: 00 до макс: 63 (0 до 99)

Цифровое - мин: 00 до макс: 3E7 (0 до 999)

Подтверждение [a][] [Установить ID][] [ОК/Ошибка][Данные][x]

Данные от мин.: 00 до макс.: 7DH

19. Добавление и удаление канала (команда: m b)

- ▶ Добавление или удаление текущей программы.

Передача [m][b][][Установить ID][][Данные][Вк]

Данные 00 : Пропустить 01 : Добавить

Подтверждение [b][][Установить ID][][ОК/Ошибка][Данные][x]

20. Кнопка (команда: m c)

- ▶ Отправка кода кнопки ИК-пульта ДУ.

Передача [m][c][][Установить ID][][Данные][Вк]

Данные ИК-КОДЫ

Подтверждение [c][][Установить ID][][ОК/Ошибка][Данные][x]

21. Управление подсветкой (команда: m g)

- ▶ Для управления подсветкой.

Передача [m][g][][Установить ID][][Данные][Вк]

Данные: от мин.: 00 до макс.: 64

Подтверждение [g][][Установить ID][][ОК/Ошибка][Данные][x]

22. Выбор входного сигнала (команда: x b)
(Входной сигнал основного изображения)

- ▶ Выбор источника входного сигнала телевизора.

Передача [x][b][][Установить ID][][Данные][Вк]

Данные структура

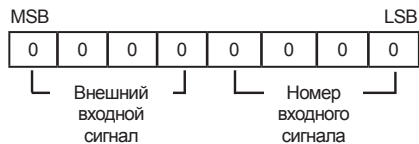

Внешний входной сигнал				Данные
0	0	0	0	Цифровое телевидение
0	0	0	1	Аналоговые
0	0	1	0	AV
0	1	0	0	Компонент
0	1	1	0	RGB
0	1	1	1	HDMI
1	0	0	0	
1	0	0	1	
1	0	1	0	

Номер входного сигнала				Данные
0	0	0	0	Вход 1
0	0	0	1	Вход 2
0	0	1	0	Вход 3
0	0	1	1	Вход 4

Подтверждение [b][][Установить ID][][ОК/Ошибка][Данные][x]

* Реальное соответствие данных

00 : Шар 0
:
A : Шар 10 (устройства ID 10)
:
F : Шар 15 (устройства ID 15)
10 : Шар 16 (устройства ID 16)
:
64 : Шар 100
:
6E : Шар 110
:
73 : Шар 115
74 : Шар 116
:
CF : Шар 199
:
FE : Шар 254
FF : Шар 255



Модель и серийный номер телевизора указаны на задней панели устройства.

Запишите нижеуказанные данные, на случай, если вам потребуется техническое обслуживание.

МОДЕЛЬ _____

СЕРИЙНЫЙ НОМЕР _____