

WORK	SEC.	甲	乙	丙	PRINTING DEGREE		MATERIAL AND PRINTING DESCRIPTION	LG MODEL NAME	SUFFIX	LANGUAGE	PAGE	REMARK
	BRAND	MODEL	P/NO.	EXTERIER	INTERIER							
04		F1496QD(P)(1~9) F1296QD(P)(1~9) F1096QD(P)(1~9)	MFL68504404 ver.033114.00	1	1	材质: 70g 双层纸	F1496QDP7.ASSQCMR	ASSQCMR	Croatian	32	Mega 2 R 550 English+ Picto Panel	

<<备注 >>

1. 材质，印刷，尺寸参照作业表.
2. 印刷，文字大小和线条以LG设计基准.
3. 数字大小依据一般规格.
4. 批量生产前取的设计限度.
5. 本部品不应含有禁止物质(Pb, Cd, Hg, Cr+6, PBB, PBDE)，详细内容满足LGEPN-Z-1023.

<< NOTES >>

1. Material,printing and exterier size are refer to work tables.
2. Printing, tsxt size and line are based on LG desing film.
3. Exterier size on the drawing is cutting line.
4. Before product controlled by criteria sample.
5. The part should not contain prohibited substances(Pb,Cd,Hg,Cr+6,PBB,PBDE) and detailsShould comply with LGEPN-Z-1023.

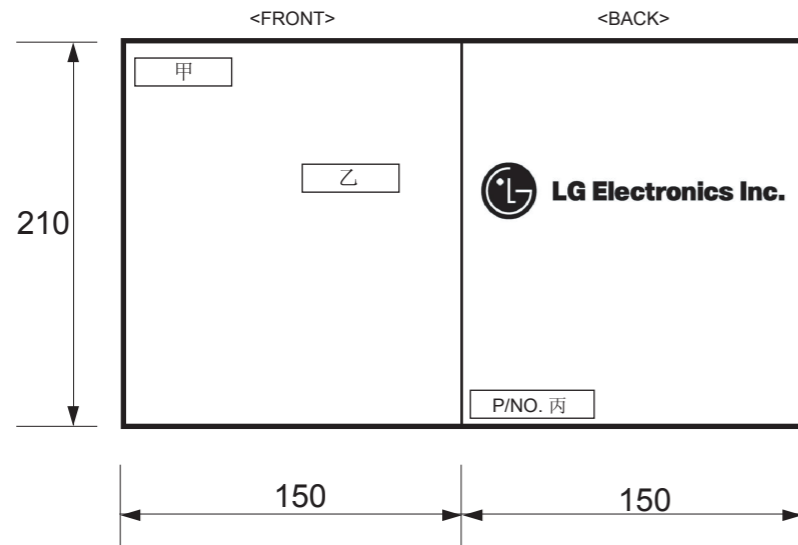

REV.No.	REVISION DESCRIPTION	RER.NO.	DATE	PREPARED	APPROVALED
△					
△					
△					
△					

		Unit	mm	SCALE	1/1	TITLE	MANUAL, OWNER'S DRUM-EXPORT   1/1
MODELING	DESIGNED	REVIEWED	CHECKED	APPROVALED			
	唐丹	顾伯杰	孟一民	李揆喆		DWG. No.	MFL68504404
LGEPN LG Electronics Inc.			RELATED DRAWING				



# PRIRUČNIK ZA KORISNIKA PERILICA ZA PRANJE RUBLJA

Molimo pažljivo pročitajte ovaj priručnik prije korištenja perilice rublja i sačuvajte priručnik za slučaj buduće potrebe.

F1496QD(P)(1~9)

F1296QD(P)(1~9)

F1096QD(P)(1~9)



P/No.:MFL68504404  
ver.033114.00

[www.lg.com](http://www.lg.com)

## Olike proizvoda



### ■ Zaštita protiv gužvanja

S promjenama smjera vrtnje bubnja, smanjeno je gužvanje rublja.



### ■ Ugrađeni grijač

Ugrađeni grijač automatski zagrijava vodu na najbolju temperaturu za odabrani ciklus pranja.



### ■ Inteligentni sustav pranja pruža veću ekonomičnost

Inteligentni sustav pranja detektira količinu rublja i temperaturu vode, i onda određuje optimalnu količinu vode i vrijeme pranja kako bi smanjio potrošnju energije i vode na najmanju moguću mjeru.



### ■ Zaštita za djecu

Sistem zaštite za djecu koristi se da bi se djecu onemogućilo da pritiskanjem tipki promjene program za vrijeme rada.



### ■ Sustav kontrole brzine smanjene buke.

Detektiranjem količine rublja i ravnoteže. Stroj ravnomjerno raspoređuje rublje kako bi na najmanju moguću mjeru smanjio razinu buke vrtnje.



### ■ Izravni pogonski sustav

Unaprijeđeni istosmjerni motor bez četkica izravno vrti bubanj bez remena i kotača.

### ■ 6 okretanja

Perilica rublja može izvoditi različite radnje bubnja ili kombinaciju različitih radnji ovisno o odabranom programu pranja. U kombinaciji s kontroliranim brzinom okretanja i mogućnosti da se bubanj okreće u lijevo i desno, znatno je poboljšana učinkovitost pranja perilice, što vam pruža savršene rezultate kod svakog pranja.



## Sadržaj

Upozorenja .....	3
Specifikacija .....	4
Instaliranje .....	5
Briga prije pranja .....	10
Dodavanje deterdženta .....	11
Funkcija .....	13
Kako koristiti perilicu .....	15
Održavanje .....	22
Vodič za otklanjanje grešaka .....	26
Uvjeti garancije .....	30
Podaci o radu .....	31

# U pozorenja

Prije upotrebe pročitajte sve upute



## UPOZORENJE!

Za vašu sigurnost, informacije koje sadrži ovaj priručnik moraju se slijediti kako bi se na najmanju moguću mjeru smanjili rizici požara ili eksplozije, strujnog udara, ili da bi se spriječila oštećenja imovine, osobne ozljede ili gubitak života.

## VAŽNE UPUTE ZA SIGURNOST

**UPOZORENJE :** Da bi se umanjio rizik požara, strujnog udara ili ozljeđivanja osoba kod upotrebe perilice, slijedite osnovne mjere opreza, uključujući sljedeće:

- Prije postavljanja provjerite ima li vanjskih oštećenja. Ako ih ima, ne postavljajte perilicu.
- Perilicu nemojte instalirati na mjestu gdje će biti izložena Vremenskim nepogodama.
- Nemojte prepravljati upravljačke funkcije.
- Nemojte popravljati ili mijenjati nijedan dio perilice i nemojte pokušavati nikakvo servisiranje ako to nije posebno navedeno u korisničkim uputama za održavanje ili ako to nije objavljeno u korisničkim uputama za popravljanje koje ste razumjeli i za što imate vještinu da to izvedete.
- Područje ispod i oko uređaja držite slobodnim od zapaljivih materijala kao što su platno, papir, tepisi, kemikalije, itd.
- Potreban je pomni nadzor nad uređajem ako se on upotrebljava u blizini djece. Ne dopustite djeci da se igraju na ovom ili na bilo kojem drugom uređaju, s njime ili unutar njega.
- Perilicu za rublje držite dalje od vatre.
- Ne ostavljajte vrata perilice otvorenim. Otvorena vrata mogu djecu potaknuti da se na njih vješaju ili da ulaze u perilicu.
- Nikada ne posežite u perilicu dok se vrti. Pričekajte dok se bubanj potpuno ne zaustavi.
- Proces pranja rublja može umanjiti osobine proizvoda koje onemogućuju vatru.
- Nemojte prati ni sušiti ono što je bilo čišćeno, prano, natapano, prskano sa zapaljivim ili eksplozivnim supstancama (kao što su vosak, ulje, boja, benzin, odmašćivači, itd.) što može uzrokovati požar ili eksploziju. Ulje može ostati u kadi nakon cijelog ciklusa što može izazvati požar tijekom procesa sušenja. Zato ne stavljajte u perilicu rublje s nauljenom odjećom
- Da bi se izbjegle takve posljedice, pažljivo slijedite upute o pranju i čuvanju proizvođača odjeće.
- Ne udarajte vrata da bi ste ih zatvorili i ne otvarajte vrata na silu kada su zaključana. Time možete uzrokovati oštećenja na perilici.
- Kada perilica radi na višoj temperaturi, prednja vrata mogu biti vrlo vruća. Ne dirajte ih.
- Da biste smanjili na najmanju moguću mjeru mogućnost strujnog udara, isključite ovaj uređaj iz električnog napajanja ili prekinite napajanje perilice na kućnom razvodnom ormaru uklonjenjem osigurača ili isključujući prekidač strujnog kruga prije nego li počnete s održavanjem ili čišćenjem.
- Kada izvlačite kabel za napajanje, ne vucite kabel. U suprotnom, kabel za napajanje se može oštetiti.
- Nikada nemojte pokušavati upotrebljavati ovaj uređaj ako je oštećen, ako nepravilno radi, ako je djelomično rastavljen, ili ako mu neki dijelovi nedostaju ili su polomljeni, uključujući oštećeni kabel ili utikač.
- Prije nego što izbacite staru perilicu, isključite je iz strujne mreže. Onesposobite utikač. Odsjecite kabel iza uređaja da biste spriječili zloupotrebu.
- Kada je proizvod pod vodom, molimo nazovite servisni centar. Opasnost od strujnog udara i požara.

**\* Ne gurajte vrata perilice za rublje na dolje kada su otvorena. Perilica bi se mogla prekrenuti.**

## SACHUVAJTE OVE UPUTE

### UPUTE O UZEMLJENJU

Ovaj uređaj mora biti uzemljen. U slučaju nepravilnosti ili kvara, uzemljenje će smanjiti rizik strujnog udara osiguravajući put najmanjeg otpora za električnu struju. Ovaj je uređaj opremljen s kabelom koji ima vodič za uzemljenje opreme i uzemljeni utikač. Utikač mora biti priključen na odgovarajuću utičnicu koja je pravilno instalirana i uzemljena u skladu sa lokalnim pravilima i odredbama.

- Nemojte koristiti adapter ili da na neki drugi način višestruko koristite utičnicu.
- Ako nemate odgovarajuću utičnicu posavjetujte se s električarom.

**POZORENJE :** Nepravilno spajanje vodiča za uzemljenje opreme može dovesti do rizika strujnog udara. Ako sumnjate da je uređaj pravilno uzemljen provjerite to s kvalificiranim električarom ili servisierom. Nemojte prepravljati utikač koji je dostavljen s uređajem – ako on ne odgovara utičnici, neka kvalificirani električar instalira odgovarajuću utičnicu.aj pravilno uzemljen provjerite to s kvalificiranim električarom ili servisierom. Nemojte prepravljati utikač koji je dostavljen s uređajem – ako on ne odgovara utičnici, neka kvalificirani električar instalira odgovarajuću utičnicu.

# S pecifikacija

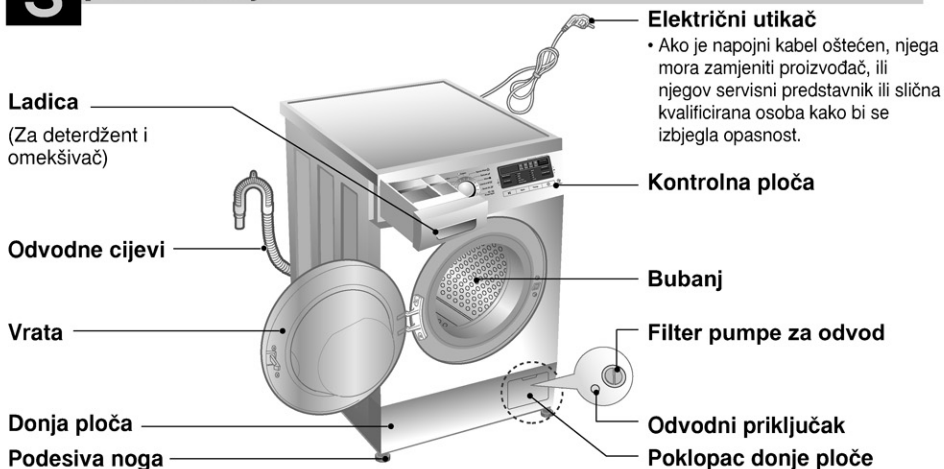

- Naziv : Perilica za pranje rublja s prednjim vratima
- Napajanje : 220 - 240V~, 50 Hz
- Veličina : 600mm (Š) X 550mm (D) X 850mm (V)
- Težina : 62kg
- Maksimalna snaga : 2100W  
0,33 W (Način rada isključeno, Način rada ostavljeno uključeno)
- Kapacitet pranja : 7kg
- Brzina vrtnje : Rinse Hold/No Spin/400/800/1400  
Rinse Hold/No Spin/400/800/1200  
Rinse Hold/No Spin/400/800/1000
- Potrošnja vode : 49 l
- Dozvoljeni pritisak vode : 0.3 - 10kgf/cm<sup>2</sup> (30-1000kPa)
- Razlana buke :

Pranje	Centrifugiranje	
54dB(A)	74dB(A)	F10/1296QD(P)(1~9)
54dB(A)	75dB(A)	F1496QD(P)(1~9)

※ Izgled i specifikacije mogu se mijenjati bez napomene kako bi podigli kvalitetu uređaja.

## ■ Dodaci

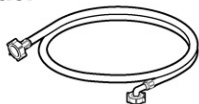

Dovodno crijevo (1EA)



Zatezni ključ

## I nstaliranje

Postavite ju tamo gdje neće biti izložena temperaturama ispod nule niti vanjskim vremenskim prilikama.

Perilica mora biti uzemljena prema važećim propisima i standardima.

Otvori na postolju perilice ne smiju biti zapriječeni tepihom, ako je perilica postavljena na tepih.

U zemljama u kojima postoji opasnost od žohara i sličnih štetočina, treba naročito paziti da perilica i prostor oko nje budu uvijek čisti. Bilo kakva šteta nastala zbog žohara i drugih štetočina neće biti pokrivena garancijom.

### ■ Prijenosni vijci

Uređaj je pričvršćen transportnim vijcima kako bi se onemogućilo unutrašnje oštećenje tokom transporta.

- Materijal za pakiranje i transportni vijci moraju se skinuti s perilice prije njene upotrebe.

👉 Kod raspakiranja baze, pazite da skinete dodatni oslonac za pakiranje u sredini pakiranja baze.

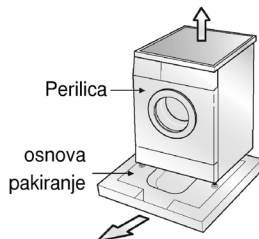

### ■ Uklanjanje transportnih vijaka

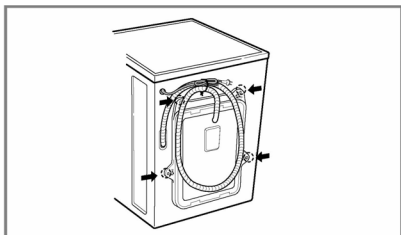

1. Da bi se spriječila unutrašnja oštećenja, zategnuta su 4 posebna vijka. Prije puštanja u rad perilice, uklonite vijke zajedno s gumenim omotačima.

- Ako nisu uklonjeni, oni mogu uzrokovati teške vibracije, buku i nepravilan rad.

2. Odvrnite 4 vijka sa zateznim ključem koji vam je dostavljan.

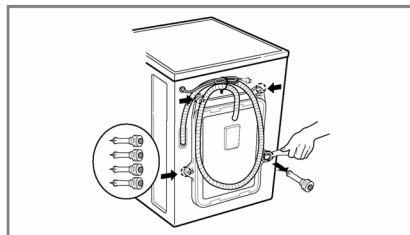

3. Izvadite 4 vijka zajedno s gumenim omotačima lagano okrećući omotač. Sačuvajte 4 vijka i zatezni ključ za buduću upotrebu.

- Uvijek kada se uređaj transportira, moraju se učvrstiti prijenosni vijci.

4. Rupe zatvorite dostavljenim kapicama.

# I nstaliranje

## ■ Što se traži od mjesta za instaliranje

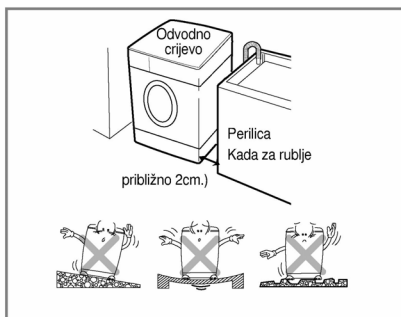

### **Ravan pod:**

Dopušteni pad ispod cijele perilice je 1°

### **Električna utičnica:**

Mora biti unutar 1.5 m od svake strane položaja perilice. Utičnicu nemojte opteretiti s više od jednog uređaja.

### **Dodatni prostor:**

Za zid, vrata i pod potreban je prostor. (10cm: zadnji dio / 2cm : desna i lijeva strana)

Nikada ne stavljajte i ne odlažite rublje na vrh perilice. Ono može oštetiti kraj ili upravljački sustav.

## ■ Postavljanje

Instalirajte perilicu na ravan i čvrsti pod. Pazite da kruženje zraka oko perilice nije zapriječeno tepisima i sl.

- Nikada ne pokušavajte neravnine poda ispraviti komadima drveta, kartona ili drugim sličnim materijalima, stavljajući ih ispod perilice.
- Ako nije moguće izbjeći instaliranje perilice pored plinskog kuhala ili peći na uglj, između dva uređaja je potrebno postaviti izolacijsku ploču (85x60 cm) s aluminijskom stranom prema kuhalu ili peći.
- Perilica se ne smije instalirati u sobi u kojoj temperatura može pasti ispod 0°C.
- Molimo osigurajte da nakon instaliranja perilice, u slučaju kvara, toj perilici može prići ovlaštenu servisera.
- Kada se perilica instalira, podesite i učvrstite sve četiri nožice pomoću isporučene ključa za transportne vijke, tako da je stroj stabilan i da ima najmanje 20mm slobodnog prostora od vrha perilice do radne plohe iznad nje.

# I nstaliranje

## ■ Električni priključak

1. Nemojte koristiti produžni kabel ili dvojni adapter.
  2. Ako je napojni kabel oštećen, njega mora zamijeniti proizvođač, ili njegov servisni predstavnik ili slična kvalificirana osoba kako bi se izbjegla opasnost.
  3. Poslije upotrebe uvijek iskopčajte utikač perilice i zatvorite dovod vode.
  4. Priključite perilicu na uzemljenu utičnicu u skladu sa važećim pravilima o ožičenju.
  5. Uređaj mora biti postavljen tako da je utičnica lako dostupna.
- Perilicu smije popravljati samo stručna osoba. Ako popravke izvodi nestručna osoba može doći do ozljeda i velikih grešaka u radu. Nazovite najbliži servis.
  - Perilica ne smije biti u prostorijama u kojima temperatura može pasti ispod nule. Smrznute cijevi mogu puknuti pod pritiskom. Na temperaturama ispod nule elektronička kontrola se može poremetiti.
  - Ako perilicu dopremite po zimi i na temperaturi ispod nule: Neka perilica ostane nekoliko sati u prostoriji na sobnoj temperaturi prije nego ju uključite.

## OPREZ

Uređajem se ne bi smjela koristiti djeca kao ni nemoćne osobe bez nadzora.  
Djeca trebaju biti pod nadzorom kako bi se osiguralo da uređaj ne koriste u giri.

## OPREZ

### OPREZ u vezi s električnim kablom

Preporučuje se da se većina uređaja uključi u zasebni strujni krug; što znači, uređaj se uključuje u jednu utičnicu koja napaja samo taj uređaj, a na tom strujnom krugu više nema nijedne druge utičnice. Kako bi bili sigurni provjerite specifikacijsku stranicu u ovom priručniku za vlasnika. Ne preopterećujte zidne utičnice. Preopterećene zidne utičnice, slabo spojene ili oštećene zidne utičnice, produžni kablovi, oštećeni električni kablovi, oštećena ili ispucana izolacija na kablom predstavljaju opasnost. Svako od ovih stanja može dovesti do strujnog udara ili požara. S vremena na vrijeme provjerite električni kabel vašeg uređaja, a ako pregledom ustanovite oštećenja ili pohabanost, iskopčajte utikač, prestanite upotrebljavati uređaj i neka ovlašteni serviser zamijeni električni kabel ispravnim zamjenskim kablom.

Zaštitite električni kabel od fizičkih ili mehaničkih oštećenja, kao što su presavijanje, lomljenje, probadanje, ukleštenja vratima ili gaženje kabela. Posebnu pažnju obratite na utikač, zidne utičnice, i na točku na kojoj kabel izlazi iz uređaja.

Ako se uređaj napaja preko produžnog kabela ili električnog uređaja s prijenosnom utičnicom, produžni kabel ili uređaj s prijenosnom utičnicom se moraju postaviti tako da budu zaštićeni od vlage i pljuskanja vode.

## ■ Perilica za pranje rublja treba biti priključena na dovod vode koristeći novi komplet crijeva a stari komplet crijeva ne treba koristiti.

## ■ Priključivanje dovodnog crijeva

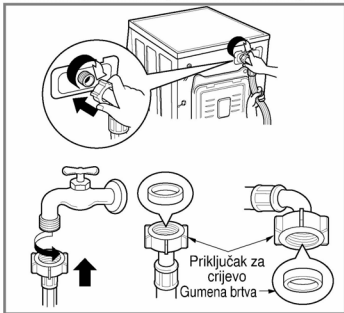

- ▶ Pritisak vode mora biti između 30kPa i 1000kPa (0.3 -10kg/cm<sup>2</sup>)
- ▶ Kada priključite dovodno crijevo na slavinu nemojte ga vući ni presavijati.
- ▶ Ako je pritisak vode veći od 1000kPa, tada treba instalirati uređaj za smanjenje pritiska.
- Sa dovodnim crijevom isporučene su dvije gumene brtve čija je svrha sprječavanje curenja vode.
- Provjerite vodo-nepropusnost priključka perilice potpunim odvrtnjem slavine za vodu.
- Periodično provjerite stanje crijeva i ako je potrebno zamijenite crijevo.
- Provjerite da na crijevu nema lomova i da nije stisnuto.

### NAPOMENA

Po završetku povezivanja, ako voda curi iz crijeva ponovite iste korake. Upotrebite najobičniju vrstu slavine za napajanje vodom. U slučaju da je slavina četvrtasta ili prevelika, skinite razdjelni prsten prije nego što ubacite slavinu u adapter.



# I nstaliranje

Ovaj aparat nije predviđen za rad na moru ili u pokretnim vozilima kao što su prikolice, avioni i sl. Zatvorite dovod vode ako ostavljate perilicu na duže vrijeme (npr. godišnji odmor), naročito ako u blizini ne postoji odvod u podu. Kad odlazete perilicu odsijecite glavni kabel i onesposobite utikač. Onesposobite zaključavanje brave kako se djeca ne bi mogla unutra zaključati. Ambalaža (npr. plastika, stiropor) može biti opasna za djecu. Postoji opasnost od gušenja! Čuvajte svu ambalažu izvan dohvata djece.

## ■ Instaliranje odvodnog crijeva

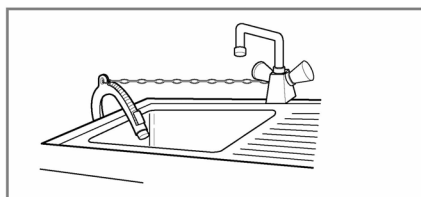
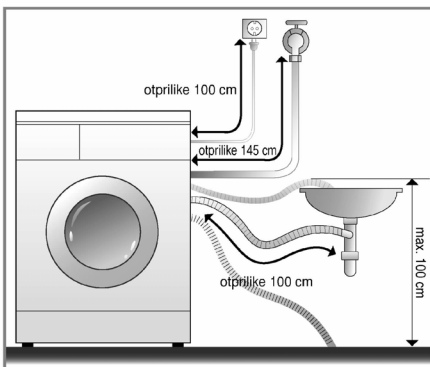
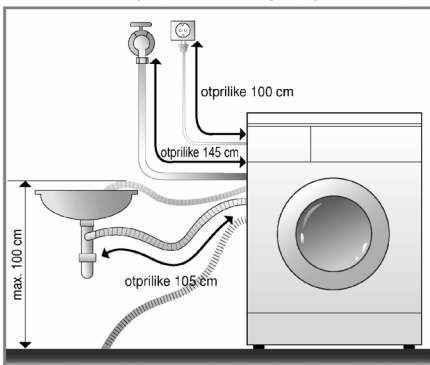

- Kod instaliranja odvodnog crijeva u sudoper, čvrsto ga osigurajte vezanjem.
- Pravilno osiguranje odvodnog crijeva sačuvati će pod od oštećenja uzrokovanih curenjem vode.

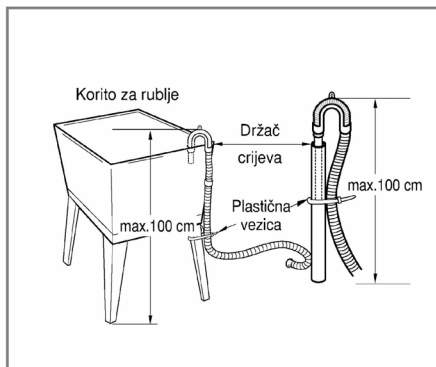

- Odvodno se crijevo ne smije postaviti više od 100 cm iznad poda. Voda se ne otice iz perilice ili otice sporo.
- Pravilno osiguranje odvodnog crijeva sačuvati će pod od oštećenja uzrokovanih curenjem vode.
- Kada je odvodno crijevo predugo, ne gurajte ga silom natrag u perilicu. To će prouzročiti neuobičajenu buku.

# I nstaliranje

## ■ Podešavanje visine

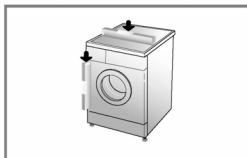

1. Pravilno podešavanje visine perilice sprječava pretjeranu buku i vibracije. Instalirajte uređaj na čvrstoj i ravnoj površini poda, po mogućnosti u kutu prostorije.

**NAPOMENA** *Drveni pod ili vrste podignutih podova mogu dovesti do prevelikih vibracija i grešaka uslijed neravnoteže.*

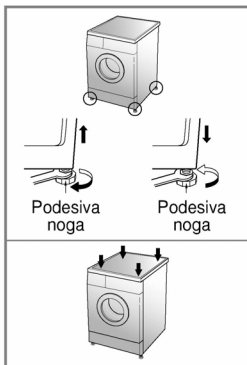

2. Ako je pod neravan, podesite koliko je potrebno podesive noge. ( Ne podmećite komade drveta i sl. pod noge)Provjerite da li sve četiri noge stabilno stoje i Oslanjaju se na pod i onda provjerite da li uređaj stoji potpuno ravno. ( koristite vodenu vagu)

\* *Nakon što je perilica za rublje poravnata, zategnite matice gore prema osnovi perilici. Sve matice moraju biti zategnute.*

**NAPOMENA** *U slučaju da je perilica instalirana na podignuto postolje, perilicu je potrebno sigurno učvrstiti kako bi se spriječio rizik padanja perilice.*

\* *Dijagonalna provjera*  
*Kod dijagonalnog pritiskanja rubova gornje ploče perilice prema dolje, perilica se ne smije niti malo pomaknuti ni gore ni dolje. (Molimo vas da provjerite oba pravca) Ako se kod dijagonalnog pritiskanja perilica ljulja, ponovno podesite noge.*

## ■ Betonski podovi

- Površina za instaliranje mora biti čista, suha i ravna.
- Instalirajte perilicu na čvrsti ravan pod.

## ■ Podovi s keramičkim pločicama (Skliski podovi)

- Postavite svaku nožicu na podlošku (Tread Mate) i podesite perilicu u ravan položaj. (Isjecite podlošku (Tread Mate) u kvadrate veličine 70x70 mm i zaljepite komade na suhe pločice na mjestu gdje će stajati perilica.)

\* *Tread Mate je samoljepivi materijal koji se upotrebljava da spriječi klizanje na ljestvama i stepenicama.*

## ■ Drveni podovi (Podignuti podovi)

- Drveni podovi su posebno osjetljivi na vibracije.
- Kako biste spriječili vibraciju preporučujemo vam da ispod svake nožice postavite gumenu kapicu, debljine najmanje 15 mm, najmanje dvije kapice je potrebno učvrstiti vijcima.
- Ako je to moguće, perilicu instalirajte u kut sobe, jer je na tom mjestu pod čvršći.

\* *Umetnite gumene kapice da smanjite vibracije.*

\* *Gumene kapice možete nabaviti (p/no.4620ER4002B) kod LG odjela za rezervne dijelove.*



### Važno!

- Pravilno postavljanje i niveliranje perilice osigurava dug, redovan i pouzdan radni vijek stroja.
- Perilica mora apsolutno stajati u okomitom položaju i mora stajati čvrsto na svom mjestu.
- Kada je puna rublja perilica se ne smije ljuljati.
- Površina za instaliranje mora biti čista, bez laštila i drugih premaza za podove.
- Ne dozvolite da se nožice perilice namoče vodom. Ako se nožice navlaže vodom, tada može doći do klizanja.

# Briga prije pranja

## ■ Prije prvog pranja

Odaberite ciklus Pamuk (☼) 60°C, dodajte polovicu deterđenta i pustite perilicu da pere bez odjeće. Time će se ukloniti ostaci iz bubnja koji su možda ostali poslije procesa proizvodnje.

## ■ Briga prije pranja

### 1. Etiketa na rublju

Pogledajte etiketu na svom rublju. Ovdje ćete saznati o tvorničkom sastavu vaše odjeće i o načinu na koji se treba prati.

### 2. Razvrstavanje

Kako bi ste postigli najbolji rezultat, sortirajte odjeću u količine za pranje koje se mogu prati istim ciklusom pranja. Temperatura vode i brzina okretanja i različiti odjevni predmeti moraju se prati na različite načine. Perite Odvojeno jer može doći do prijenosa boje i pamučnih čvorića koji može uzrokovati gubitak bijeline i sl. Ako je to moguće, ne perite teško uprljane komade s malo uprljanim komadima.

Uprljanost ( Jako, normalno, malo) ..... Odvojite odjeću prema jačini uprljanosti.

Boja ( Bijela, Svijetla, Tamna) ..... Odvojite bijelu odjeću od šarene odjeće.

Pahuljice (odjeća koja skuplja ili ..... Odvojeno perite odjeću koja skuplja pahuljice od one koja pušta pahuljice)

### 3. Pažnja prije stavljanja rublja u perilicu

Kombinirajte velike i male komade. Velike komade stavljajte prije, njihova količina ne smije biti veća od polovice ukupnog opterećenja. Nemojte prati pojedinačne komade. To može izazvati neuravnoteženo opterećenje. Umetnite još jedan ili više komada.

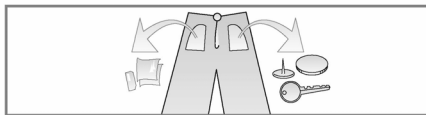

- Provjerite sve džepove da se uvjerite da su prazni. Predmeti kao što su pribadače, ukosnice, šibice, olovke, kovanice i ključevi mogu oštetiti jednako vašu perilicu i vaše rublje.

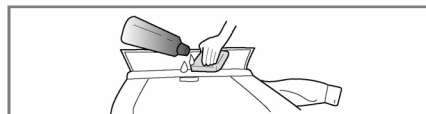

- Zatvorite zatvarače, kuke i vezice kako bi bili sigurni da se ovi predmeti neće zakačiti za drugo rublje.

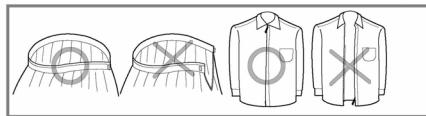

- Mrlje i nečistoću obradite prije pranja utrljavajući malo deterđenta rastopljenog u vodi na mrlje ovratnika i sličnih mjesta da se lakše odstrani nečistoća.

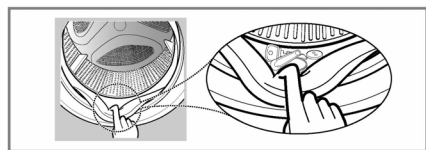

- Da biste spriječili oštećivanje GUME vrata i odjeće, uvjerite se da nijedan komad odjeće nije zaglavio između vrata bubnja i gume.

- Provjerite da li se u naborima gume vrata nalaze mali predmeti koji su se tu možda zaglavili.



- Provjerite da li je u bubnju ostao neki komad rublja nepažnjom zaglavljen u perilici, jer tokom sljedećeg programa pranja može se oštetiti. (npr. smanji ili izgubi boju)

# Dodavanje deterdženta

## ■ Dodavanje deterdženta i omekšivača rublja

### 1. Ladica spremnika

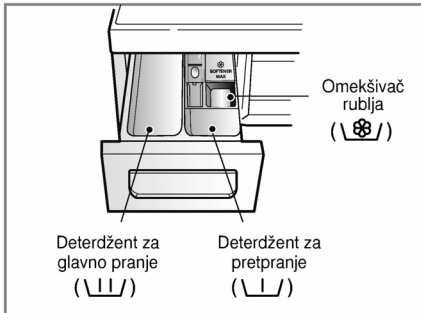

- Samo glavno pranje → \\|/
- Pretpranje + Glavno pranje → \\|/ • \\|/

### Upozorenje

Držite deterdžente dalje od doseganja djece jer postoji opasnost od trovanja. Previše deterdženta, izbjeljivača ili omekšivača može uzrokovati poplavu. Uvijek koristite pravilnu količinu deterdženta.

### 2. Dodavanje omekšivača rublja

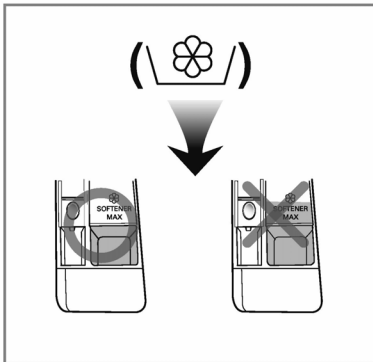

- Nemojte prijeći preko crte za maksimalno sipanje. Polako zatvorite razdjelnu ladicu. Presipavanje može uzrokovati prijevremeno puštanje omekšivača za rublje koje može ostaviti mrlje na rublju.
- Ne ostavljajte omekšivač za rublje duže od dva dana u ladici deterdženta. (omekšivač za rublje se može stvrdnuti)
- Omekšivač za rublje će se automatski dodati za vrijeme zadnjeg ciklusa ispiranja.
- Ne otvarajte ladicu za vrijeme uzimanja vode.
- Otapala (benzin i sl.) nisu dozvoljena.

**NAPOMENA** Ne sipajte omekšivač za rublje izravno na odjeću

# Dodavanje deterdženta

## 3. Doziranje deterdženta

- Sredstvo za pranje trebalo bi se upotrebljavati u skladu s uputama njegova proizvođača, a odabirati prema vrsti i boji tkanine, stupnju zaprljanosti i temperature pranja.
- Ako upotrijebite previše detergenta, može se stvoriti mnogo sapunice i to će smanjiti učinkovitost pranja ili će preopteretiti motor.
- Preporučujemo korištenje deterdženata u prahu za najbolje rezultate.
- Ukoliko želite koristiti tekući deterdžent, pratite uputstva osiguranih od strane proizvođača deterdženta.
- Možete koristiti tekući deterdžent izravno u ladicu za deterdžent ukoliko ćete odmah nakon toga pokrenuti program pranja.
- Molimo, nemojte koristiti tekući deterdžent ukoliko koristite opciju odgode pranja budući da se tekući deterdžent može stvrdnuti, ili ukoliko ste odabrali opciju pretpranja.
- U slučaju nastanka prevelike količine pjene, molimo smanjite količinu deterdženta.
- Upotreba deterdženta će se možda trebati podešavati prema temperaturi vode, tvrdoći vode, količini i jačini prljavosti rublja u perilici. Za najbolje rezultate, izbjegavajte stvaranje prevelikih količina pjene.
- Prije odabira sredstva za pranje i temperature vode pogledajte etiketu na odjeći.
- Prilikom upotrebe s perilicom rublja, stavite samo navedeno sredstvo za pranje.
  - Višenamjenska sredstva za pranje u prahu za sve vrste tkanina (hladno - 95°C )
  - Sredstva za pranje u prahu za osjetljive tkanine (hladno - 40°C)
  - Tekuća sredstva za pranje za sve vrste tkanina (hladno - 95°C) ili namjenska sredstva za pranje samo za vunu (hladno - 40°C)
- Za veću učinkovitost pranja i izbjeljivanja upotrebljavajte sredstvo za pranje s višenamjenskim izbjeljivačem u prahu.

### Upozorenje

Nemojte dozvoliti stvrdnjavanje deterdženta.  
To može voditi do blokada, slabe učinkovitosti ispiranja ili loših mirisa.



- Puna količina rublja: prema preporukama proizvođača.
- Djelomična količina rublja: 3/4 normalne količine.
- Minimalna količina rublja: 1/2 pune količine.

- Deterdžent se uzima iz spremnika na početku ciklusa.

## 4. Dodavanje omekšivača za vodu



- Kako biste smanjili potrošnju deterdženta za rublje u slučaju vode visoke tvrdoće, možete upotrijebiti sredstvo za omekšavanje vode, na primjer Sredstvo protiv kamenca (Calgon). Upotrijebite količinu koja je preporučena na pakiranju. Najprije dodajte deterdžent za rublje, a zatim dodajte sredstvo za omekšavanje vode.
- Deterdžent dozirajte kao za meku vodu.

## 5. Upotreba tableta

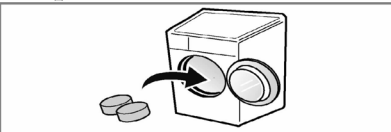

- 1) Otvorite vrata i ubacite tablete u bubanj.

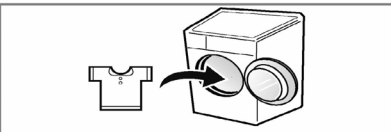

- 2) Napunite bubanj rubljem.

# Funkcija

## ■ Preporučeni postupci prema vrsti rublja

Program	Vrsta robe	Pogodna Temp. (Dodatno)	Pranje (Dodatno)	Masa
<b>Cotton</b> (👕)	Obojeni odjevni predmeti ( majice, spavačice, pidžame, itd.) i punjenje umjereno zaprljanog pamuka (donje rublje)	60°C (Hladno na 95°C)	<ul style="list-style-type: none"> <li>- Zdravstveno ispiranje (👕)</li> <li>- Intenzivno (👕)</li> <li>- Pretpranje (👕)</li> <li>- Protiv gužvanja (👕)</li> </ul>	Procjena
<b>Cotton Eco</b> (👕)		40°C (Hladno na 60°C)		
<b>Easy Care</b> (👕)	Poliamid, akril, poliester.	40°C (Hladno na 60°C)		4.0 kg
<b>Skin Care</b> (👕)	Za odjeću koja je u izravnom kontaktu s kožom, npr. Donje rublje, ručnici, posteljina, jastučnice, itd.			Procjena
<b>Baby care</b> (👶)	Za slabo uprljano dječju odjeću.	60°C (95°C)		6.0 kg
<b>Mix</b> (👕)	Razne vrste tkanina izuzev posebne odjeće. (Svila/osjetljivi materijali, sportska odjeća, tamna odjeća, vuna, prekrivači/zavjese).	40°C (Hladno na 40°C)		4.0 kg
<b>Duvet</b> (🛏️)	Pamučni prekrivači izuzev posebnih tkanina (osjetljivi materijali, vuna, svila i sl.) sa ispunama. prekrivači, jastuci, prekrivači za fotelje s laganim ispunama.			1 Jedna veličina
<b>Sports Wear</b> (👕)	Coolmax, Gore-tex, flis i Sympatex.			2.0 kg
<b>Wool</b> (👕)	Vuneni materijali perivi u perilici samo s čistom novom vunom.			
<b>Delicate</b> (👕)	Osjetljivo rublje, koje se lako oštećuje.			20°C (Hladno na 40°C)
<b>Quick 30</b> (👕)	Obojano slabo uprljano rublje.	2.0 kg		
<b>Intensive 60</b> (👕)	Pamuk i miješana tkanina. (Posebni PROGRAM do 60 minuta za normalno uprljano rublje.)	60°C (Hladno na 60°C)	4.0 kg	

## Funkcija

- \* **Temperatura vode:** Izaberite temperaturu vode koja odgovara programu za pranje. Uvijek treba uzeti u obzir tvorničku uputu za uporabu koja su navedena na etiketi zašivenoj na odjeći.
  - \* **Intenzivno :** Ako je rublje jako uprljano, učinkovita će biti opcija "Intenzivno".
  - \* **Pred :** Ako je rublje jako uprljano, preporučuje se korištenje programa «Pretpranje ».
  - \* **Protiv gužvanja :** Ako želite spriječiti masnoću, odaberite tipku Protiv gužvanja.
  - \* **Zdravstveno ispiranje :** Za visoku učinkovitost ili više čistoće u operaciji ispiranja možete odabrati opciju zdravstvenog ispiranja.
  - \* Postavite program na "Cotton Eco 40°C + Intenzivno (Intensive) (Pola punjenja)", "Cotton Eco 60°C + Intenzivno (Intensive) (Pola tereta)", "Cotton Eco 60°C + Intenzivno (Intensive) (Puni teret)" opcija za test prema usklaenosti s EN60456 i uredba 1015/2010.
    - Standardni program 60°C pamuk : Ekološki program za pamuk  $\square + \overline{60^\circ\text{C}} + \overline{\text{intenzivno}}$
    - Standardni program 40°C pamuk : Ekološki program za pamuk  $\square + \overline{40^\circ\text{C}} + \overline{\text{intenzivno}}$
 (Pogodno za pranje umjereno umazane pamučne odjeće.)  
 (To su najuinkovitiji programi u uvjetima kombinacije potrošnje energije i vode za pranje tog tipa pamu nog rublja.)
  - \* Stvarna temperatura vode se može razlikovati od naznaene temperature za ciklus pranja.
  - \* Rezultati testa ovise o pritisku vode, tvrdo i vode, temperaturi vode kojom se napaja perilica, sobnoj temperaturi, vrsti i koliini tereta, stupnju korištenja deterdženta i zaprljanosti, protoku elektri ne energije i odabranim dodatnim opcijama.
  - \* **Napomena :** Preporučuje se korištenje neutralnog deterdženta. U programu za pranje vune blago okretanje i centrifuga male brzine čuvaju stanje odjeće/ materijala.
- \* Informacija o glavnim programima za pranje pola punjenja**

Program	Vrijeme u minutama	Preostali sadržaj vlage		Voda u litrama	Energija u kWh
		1400okr/min	1200okr/min/1000okr/min		
Cotton (40°C)	94	44%	53%	39	0.66
Cotton Eco (60°C)	120	44%	53%	49	0.74
Skin Care (40°C)	105	44%	53%	39	0.66

# Kako koristiti perilicu

SmartDiagnosis™ funkcija je moguća na proizvodima s oznakom "SmartDiagnosis™".

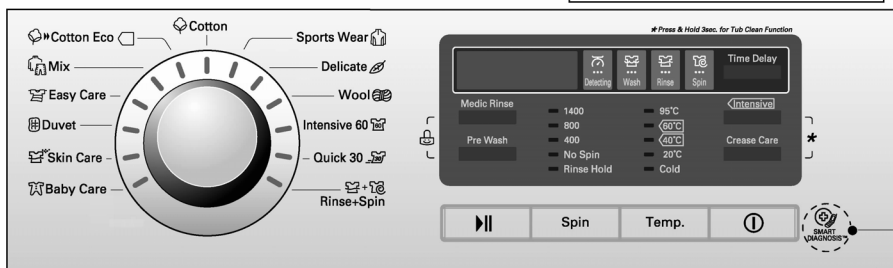

## 1. Nakon uključivanja automatski se izabire Pamuk.

- Za start pritisni tipku **Uključi/Isključi**.
- Pritisni tipku **Početak/Pauza**.
- Početno stanje
  - **Pranje** (☼): Glavno pranje
  - **Ispiranje** (☼): 3 puta
  - **Centrifuga** (☼):
    - 1400okr/min [F1496QD(P)(1~9)]
    - 1200okr/min [F1296QD(P)(1~9)]
    - 1000okr/min [F1096QD(P)(1~9)]
  - **Temperatura vode** (♁): 60°C
  - **Program** : Pamuk (☼)

## 2. Ručno biranje

- Za start pritisni tipku **Uključi/Isključi**.
- Odaberite funkcije koje želite okretanjem regulatora za programe i pritiskom na tipke pojedinih funkcija.

*Za izbor svakog stanja, molimo vas pogledajte stranice 15 – 20.*

- Pritisni tipku **Početak/Pauza**.

## 3. Uključivanje/ isključivanje zvučnog signala

Time Delay



- Opcija Uključivanje/ isključivanje zvučnog signala se može izabrati zajedničkim pritiskom i držanjem pritisnute tipke **Odgoda pranja**.
  - Ova opcija se može bilo kada podesiti, u slučaju nestanka struje se automatski može izbrisati.
- Ova funkcija funkcionira i kada je perilica za rublje isključena.



# Kako koristiti perilicu

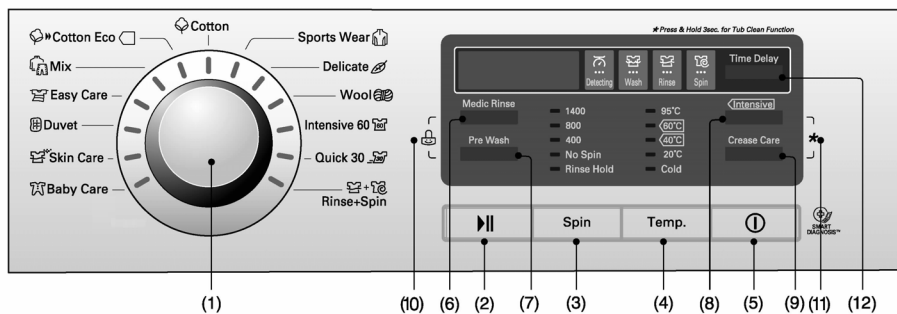

- |                              |                                   |                             |
|------------------------------|-----------------------------------|-----------------------------|
| (1) Birač : Program          | (5) Tipka : Uključi/Isključi      | (9) Tipka : Protiv gužvanja |
| (2) Tipka : Početak/Pauza    | (6) Tipka : Zdravstveno ispiranje | (10) Zaštita za djecu       |
| (3) Tipka : Centrifuga       | (7) Tipka : Pred                  | (11) Čišćenje bubnja        |
| (4) Tipka : Temperatura vode | (8) Tipka : Intenzivno            | (12) Tipka : Odgoda pranja  |

## Uključi/Isključi



### 1. Uključi/Isključi

- Pritisnite tipku Uključi/Isključi kako biste uključili i isključili električno napajanje.
- Za poništenje Odgode pranja funkcije treba pritisnuti tipku Uključi/Isključi.

### 2. Početni program

- Kada je pritisnuta tipka Uključi/Isključi perilica je spremna za Pamuk program. I za druga sljedeća stanja.
- Tako da, ako želite nastaviti s ciklusom pranja bez promjene programa, samo stisnite tipku Početak/Pauza i perilica će nastaviti s radom.

#### ■ Početni program

- [F1496QD(P)(1~9)]  
- Pamuk program / Glavno pranje / Normalno ispiranje / 1400 okr/min / 60°C
- [F1296QD(P)(1~9)]  
- Pamuk program / Glavno pranje / Normalno ispiranje / 1200 okr/min / 60°C
- [F1096QD(P)(1~9)]  
- Pamuk program / Glavno pranje / Normalno ispiranje / 1000 okr/min / 60°C

## Program

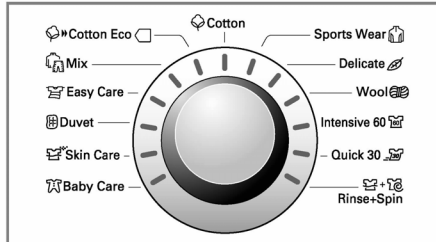

- Na raspolaganju vam je 13 programa prema vrsti rublja.
- Upaliti će se lampica koja će pokazati izabrani program.
- Kada je pritisnuta tipka Početak/Pauza automatski je izabran program za Pamuk.
- Okretanjem birača programa bira se program redom  
"Cotton (☁) - Sports Wear (👕) - Delicate (🍃) - Wool (🐑) - Intensive 60 (👕) - Quick 30 (👕) - Rinse+Spin (👕 + 🚿) - Baby Care (👶) - Skin Care (👶) - Duvet (🛏) - Easy Care (👕) - Mix (👕) - Cotton Eco (☁)."

Sve u vezi vrste rublja i svakog program molimo vas da potražite na stranici 13.

# Kako koristiti perilicu

## Početak/Pauza



### 1. Početak

- Ova **Početak/Pauza** tipka koristi se za započinjanje ciklusa pranja ili za pauziranje ciklusa pranja.

### 2. Pauza

- Ako je potrebno privremeno zaustaviti ciklus pranja, pritisnite tipku **Početak/Pauza**.
- Kada je u perilica stanju Pauze, nakon 4 minute će se automatski isključiti električno napajanje.

**NAPOMENA:** Vrata se neće otvoriti još 1 do 2 minute nakon što ste pritisnuli tipku za zaustavljanje, ili ako je ciklus pranja završen.

## Zaključavanje vrata



- Svijetli uvijek kada su vrata perilice zaključana.
- Vrata se mogu otključati pritiskanjem tipke **Početak/Pauza** kako bi se perilica zaustavila.

## Detektiranje



- Kada se na zaslonu perilice pojavljuje "Detektiranje", perilica se vrti sporo i detektira koliko je rublja umetnuto u bubanj. Za to je potrebno nekoliko sekundi.
- Moguće je koristiti uz programe za pranje Cotton (🌀), Cotton Eco (🌀), Easy Care (👕), Skin Care (👕), Baby Care (👶) i Mix (👕).

## Opcije

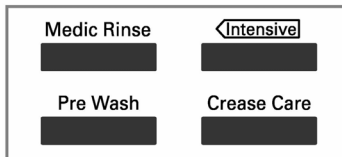

- Pritiskom na tipku Opcije, može se odabrati bilo koja dodatna funkcija

### 1. Zdravstveno ispiranje (🧼)

- Za visoku učinkovitost ili više čistoće u operaciji ispiranja možete odabrati opciju zdravstvenog ispiranja.
- Ova se opcija može izabrati u svim operacijama osim za Duvet (🛏), Sports Wear (👕), Wool (🐑), Delicate (👚), Quick 30 (🕒) i Intensive 60 (🕒).

### 2. Pretpranje (👕)

- Ako je rublje jako uprljano učinkovit je program "Pretpranje".
- Pretpranje je moguće u Cotton (🌀), Cotton Eco (🌀), Easy Care (👕), Skin Care (👕), Baby Care (👶) i Mix (👕) programu.

### 3. Intenzivno (🧼)

- Ako je rublje jako uprljano, učinkovita će biti opcija "Intenzivno".
- Odabirom opcije za "Intenzivno" se može produžiti vrijeme pranja, ovisno o odabranom programu.

### 4. Protiv gužvanja (👕)

- Ako ne želite da se odjeća izgužva, pritisnite ovu tipku kod centrifuge.

*Kao znak upaliti će se potrebna lampica.*

# Kako koristiti perilicu

## Zaštita za djecu (🔒)

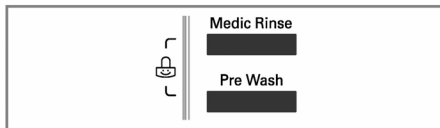

Ako se odlučite zaključati tipke na kontrolnoj ploči da bi ste onemogućili igranje s njima, tada možete izabrati ovu funkciju.

- Zaštita za djecu može se postaviti istovremenim pritiskanjem i držanjem tipki **Zdravstveno ispiranje** (👤) i **Pretrpanje** (👤).

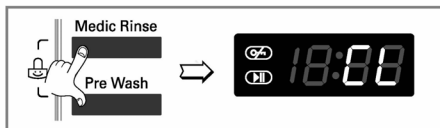

- Da bi ste deaktivirali sistem Zaštite za djecu ponovno istovremeno pritisnite i držite tipke **Zdravstveno ispiranje** (👤) i **Pretrpanje** (👤).



1. Ponovno istovremeno pritisnite i držite tipke **Zdravstveno ispiranje** (👤) i **Pretrpanje** (👤).
2. Pritisnite tipku **Početak/Pauza**.
3. Izaberite željeni program i ponovno pritisnite tipku **Početak/Pauza**.

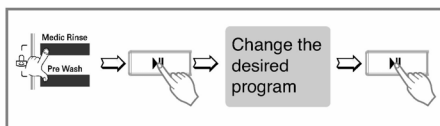

- Dječja zaštita može se aktivirati bilo kada, a deaktivirati koristeći proces poništavanja . Isključivanje napajanja i operativnih grešaka neće utjecati na dječju zaštitu.

## Čišćenje bubnja (★)

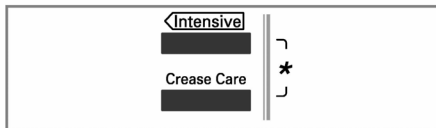

Postupak čišćenja bubnja može se namjestiti istovremenim pritiskanjem i držanjem prekidača za **Intenzivno** (👤) i **Protiv gužvanja** (👤). Kada je namjesten postupak čišćenja bubnja, prikazano je "tcl", i svi ostali prekidači su izvan funkcije.



Čišćenje bubnja je specijalni program za čišćenje unutrašnjosti perilice za pranje rublja. Ovaj program koristi viši nivo vode sa većom brzinom centrifugiranja. Redovno izvodite ovaj program.

### Kako koristiti program čišćenja bubnja:

1. Izvadite svu odjeću i predmete iz perilice za rublje i zatvorite vrata.
2. Izvucite razdjelnu ladicu i dodajte tekući izbjeljivač u odjeljak za izbjeljivač.

**NAPOMENA:** Nemojte dodavati detergent u odjeljak za detergent. Može se stvoriti previše sapunice koja će curiti iz perilice.

3. Polako zatvorite razdjelnu ladicu.
4. Uključite perilicu a zatim 3 sekunde držite pritisnut prekidač **Intenzivno** (👤) i **Protiv gužvanja** (👤) "tcl" je prikazano na LED.
5. Pritisnite prekidač **Početak/Pauza** da biste pokrenuli perilicu.
6. Po završetku programa ostavite otvorena vrata da bi se osušio dio oko otvora vrata perilice, oko savitljivog zaptivača i stakla na vratima.

**⚠ PAŽNJA:** Ako imate malo djeteta, vodite računa da vrata ne budu predugo otvorena.

# Kako koristiti perilicu

## Centrifuga ( )

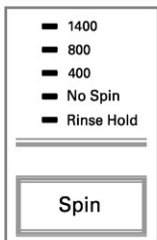

[F1496QD(P)(1~9)]

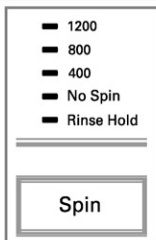

[F1296QD(P)(1~9)]

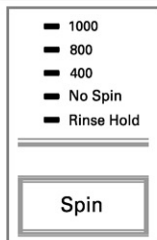

[F1096QD(P)(1~9)]

- Pritiskanjem Birač Centrifuga može se izabrati brzina centrifugiranja.

### 1. Biranje centrifuge

- Brzina centrifugiranja je moguća za određeni program prema sljedećem.

#### [F1496QD(P)(1~9)]

- Cotton (  ), Intensive 60 (  ), Quick 30 (  ), Mix (  ), Rinse+Spin (  +  ), Skin Care (  ), Cotton Eco (  ), Rinse Hold - No Spin - 400 - 800 - 1400
- Sports Wear (  ), Wool (  ), Baby Care (  ), Delicate (  ), Easy Care (  ), Duvet (  )  
Rinse Hold - No Spin - 400 - 800

#### [F1296QD(P)(1~9)]

- Cotton (  ), Intensive 60 (  ), Quick 30 (  ), Mix (  ), Rinse+Spin (  +  ), Skin Care (  ), Cotton Eco (  ), Rinse Hold - No Spin - 400 - 800 - 1200
- Sports Wear (  ), Wool (  ), Baby Care (  ), Delicate (  ), Easy Care (  ), Duvet (  )  
Rinse Hold - No Spin - 400 - 800

#### [F1096QD(P)(1~9)]

- Cotton (  ), Intensive 60 (  ), Quick 30 (  ), Mix (  ), Rinse+Spin (  +  ), Skin Care (  ), Cotton Eco (  ), Rinse Hold - No Spin - 400 - 800 - 1000
- Sports Wear (  ), Wool (  ), Baby Care (  ), Delicate (  ), Easy Care (  ), Duvet (  )  
Rinse Hold - No Spin - 400 - 800

### 2. Bez centrifuge ( )

- Ako je izabrano Bez centrifuge perilica će se zaustaviti nakon cijedenja vode.

### 3. Hidrostop ( )

- Možete ga odabrati ako više puta za redom pritisnete tipku za centrifugu. S ovom funkcijom rublje ostaje u vodi nakon ispiranja i bez centrifuge.
- Ako ipak želite centrifugu ili ispuštiti vodu, možete pritisnuti tipku za centrifugu ili odabrati neki program.

*Kao znak upaliti će se potrebna lampica.*

# Kako koristiti perilicu

## Temperatura vode (🌡️)

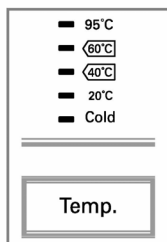

- Pritiskanjem tipke za Temp. može se izabrati temperatura vode.

- Hladno (❄️)  
- 20°C / 40°C / 60°C / 95°C

- Temperatura vode se može izabrati kao dolje u skladu sa programom.

*Kao znak upaliti će se lampica odgovarajuće temperature.*

*Za detaljnije informacije pogledajte stranu 13.*

## Vremensko odlaganje (🕒)

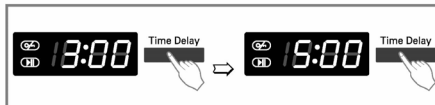

*Priprema pranja prije počinjanja programa "Odgode pranja".*

- Otvorite slavinu.
- Stavite rublje i zatvorite vrata.
- Stavite deterdžent i omekšivač rublja u ladicu.
- Kako postaviti "Odgoda pranja".
  - Pritisnite tipku **Uključi/Isključi**.
  - Okrenite birač **Program** za izbor traženog programa.
  - Pritisnite tipku **Odgoda pranja** i postavite željeno vrijeme.
  - Pritisnite tipku **Početak/Pauza** ":" treperi.
- Ako je pritisnuta tipka **Odgoda pranja**, prikazuje se "3:00". Maksimalno vrijeme odgađanja je 19:00 sati a minimalno vrijeme je 3:00 sata.
- Svako pritiskanje tipke povećava vrijeme odgađanja za jedan sat.
- Za poništenje vremenskog odgađanja pritisnite tipku **Uključi/Isključi**.
- **Vremensko odlaganje** "očekivano" vrijeme od trenutnog sve do završetka ciklusa pranja ili izabраниh procesa.  
(Pranje, Ispiranje, Centrifuga)
- *U skladu s uvjetom napajanja vodom i njenom temperaturom mogu se razlikovati vrijeme odgađanja i pravo vrijeme pranja.*

# Kako koristiti perilicu

## Zaslon



### 1. Biranje centrifuge

- Kada je izabrana Zaštita za djecu zaslon pokazuje "CL".
- Kada je Izabrana odgoda pranja, zaslon prikazuje preostalo vrijeme za završetak izabranog programa.

### 2. zaslon za samo dijagnozu

- Ako dođe do grešaka za vrijeme rada perlice, sljedeće će greške prikazati.

"PE": Greška na detektiranju pritiska vode

"FE": Problem prepunjenosti vodom

"dE": Vrata nisu zatvorena

"lE": Problem s dovodom vode

"DE": Problemi s odvodom

"UE": Neuravnoteženost tereta u bubnju

"tE": Problemi s temperaturom vode

"CE": Preopterećenje motora

"LE": Preopterećenje motora

"PF": Nestalo je struje.

*Ako se na displayu pojave ova slova za grešku molimo vas da pogledate stranicu 25 vodiča za otklanjanje grešaka i da sljedite uputstva.*

### 3. Završetak pranja

- Kada je ciklus pranja završio na «Multi zaslonu» se prikazuje "End".

### 4. Preostalo vrijeme

- Za vrijeme ciklusa pranja prikazuje se preostalo vrijeme pranja.
- Preporučeno vrijeme od strane proizvođača.

	[F1496 QD(P)(1-9)]	[F12/1096 QD(P)(1-9)]
Cotton (☉)	161'	159'
Cotton Eco (☉»)	139'	137'
Mix (☉☉)	81'	79'
Easy Care (☉☉)	120'	118'
Duvet (☉☉)	100'	100'
Skin Care (☉☉)	165'	163'
Baby Care (☉☉)	147'	145'
Sports Wear (☉☉)	54'	54'
Delicate (☉☉)	47'	47'
Wool (☉☉)	35'	35'
Intensive 60 (☉☉)	60'	60'
Quick 30 (☉☉)	30'	30'
Rinse+Spin (☉☉+☉☉)	20'	18'

- Vrijeme pranja može se razlikovati prema količini rublja, pritisku vode, temperaturi vode i drugim uvjetima pranja.
- Ako je detektirana neuravnoteženi teret u bubnju ili ako se uklanja višak pjene, vrijeme pranja se može produžiti.  
(Maksimalno povećanje vremena je 45 minuta.)

## Održavanje

- \* Prije čišćenja unutrašnjosti perilice, isključite iz utičnice električni kabel kako bi izbjegli opasnost strujnog udara.
- \* Kad odlazete perilicu odsijecite glavni kabel i onesposobite utikač. Onesposobite zaključavanje brave kao se djeca ne bi mogla unutra zaključati.

### ■ Ulazni filter za vodu

- "i E" poruka za grešku će treptati na kontrolnoj ploči kada voda ne ulazi u ladicu za deterdžent.
- Ako je voda koju koristite jako tvrda ili sadrži tragove kamenca možda se je začepio ulazni filter za vodu. Zato je dobra ideja očistiti ga s vremena na vrijeme.

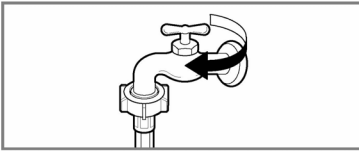

1. Zatvorite slavinu za vodu.

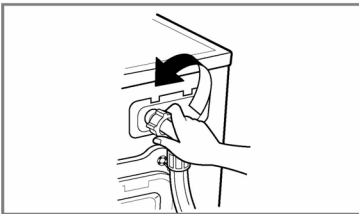

2. Odvijte dovodno crijevo.

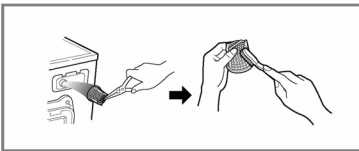

3. Očistite filter koristeći oštru četku.

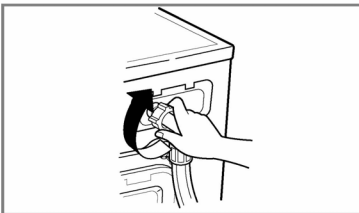

4. Pričvrstite dovodno Crijevo

## Održavanje

### ■ Filter pumpe za odvod

- \* Filter pumpe za odvod sakuplja niti i male predmete ostavljene u rublju.  
Redovite provjeravajte čistoću filtera kako bi ste osigurali dobar rad svoga stroja.

**⚠ ! UPOZORENJE** Najprije pustite da voda isteče kroz odvodno crijevo i tada otvorite filter pumpe za odvod kako bi uklonili sve niti ili predmete u njemu.

- \* Kad čistite filter ostavite da se voda ohladi, ako praznite perilicu u hitnom slučaju ili otvarate vrata zbog nekog hitnog slučaja.

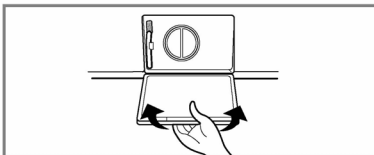
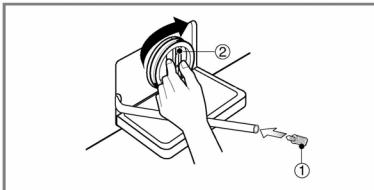
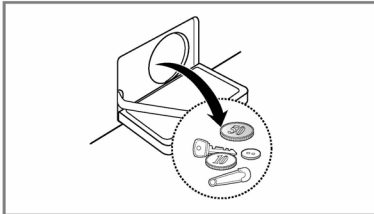
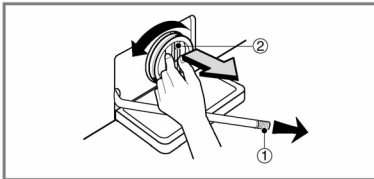
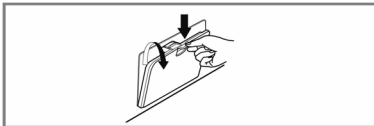

1. Otvorite donji poklopac koristeći kovanicu.  
Okrenite odvodni priključak (1) za izvlačenje crijeva.
2. Otkopčajte priključak za odvod (1) da ispuštite vodu. Koristite posudu kako bi ste spriječili proljevanje vode po podu. Kada voda više ne bude istjecala, okrenite na lijevo filter za odvod vode i otvorite ga.
3. Izvadite svako strano tijelo iz filtera pumpe za odvod (2).
4. Nako čišćenja okrenite filter (2) u smjeru kazaljki na satu i umetnite odvodni priključak (1) na njegovo mjesto. Zatvorite donji poklopac.



## Održavanje

### ■ Ladica spremnika

- \* Nakon nekog vremena deterdženti i omekšivači rublja ostavljaju talog u ladici.
- Spremnik se treba s vremena na vrijeme čistiti mlazom tekuće vode.
- Ako je to potrebno on se može potpuno izvaditi iz stroja pritiskanjem ručke prema dolje i izvlačenjem van.
- Da poboljšate čišćenje, može se ukloniti gornji dio dijela omekšivača za rublje.

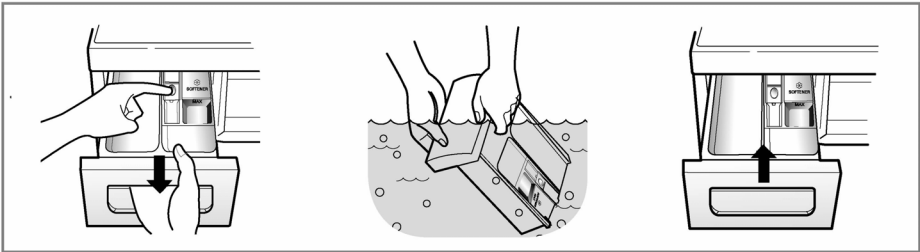

### ■ Nakupine u ladici

- \* Deterdžent se također može akumulirati u nakupinama unutar ladice što treba povremeno očistiti starom četkicom za zube.
- Kada ste jednom završili s čišćenjem, vratiti ladicu na mjesto i pokrenite ciklus ispiranja bez rublja.

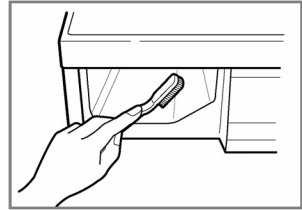

### ■ Bubanj za pranje

- Ako živite u području s tvrdom vodom, povremeno se, na mjestima na kojima je to teško vidjeti i stoga teško otkloniti, može nakupiti kamenac. Nakon nekog vremena nataloženi kamenac zarobljava uređaje i ako ga se ne čisti to može dovesti do toga da se mora izvršiti zamjena.
- Iako je bubanj za pranje napravljen od nehrđajućeg čelika, točkice hrđe mogu biti prouzročene malenim metalnim predmetima (pribadačama, spajalicama) koji su ostavljeni u bubnju.
- Bubaanj za pranje treba s vremena na vrijeme očistiti.
- Ako upotrebljavate sredstva za izbjeljivanje ili bojanje, provjerite da li su podesna za upotrebu u perilici za pranje rublja.
- \* Odstranjivač naslaga kamenca može sadržavati kemikalije koje mogu oštetiti dio vaše perilice za pranje rublja.
- \* Svaku mrlju očistite sredstvom za čišćenje nerđajućeg čelika
- \* Nikada nemojte koristiti čeličnu vunu.

## Održavanje

### ■ Čišćenje vaše perilice

#### 1. Pravilna briga za vašu perilicu može produžiti njezin vijek trajanja.

Vanjski dio perilice može se čistiti toplom vodom i neutralnim nenagrizavajućim kućnim deterdžentom.

Odmah pobrišite svako proljevanje. Obrišite vlažnom krpom.

Pokušajte površinu ne udarati oštrim predmetima.

\* **VAŽNO** : Ne koristite metilni alkohol, razrjeđivače ili slične proizvode.

#### 2. Unutrašnji dio

Osušite dio oko otvora vrata perilice, savitljivu gumu i staklo vrata.

Pustite perilicu da odradi cjelokupni ciklus koristeći vruću vodu.

Ponovite postupak ako je potrebno.

#### **NAPOMENA**

Uklonite taloge tvrde vode koristeći samo ona sredstva za čišćenje koja su sigurna za perilice.

### ■ Hladno stanje

Ako je perilica postavljena u području u kojem se može desiti smrzavanje ili ako je prenošena po smrzavajućim temperaturama, slijedite sljedeće upute kako biste spriječili oštećenja perilice:

1. Zatvorite slavinu za dovod vode.
2. Odspojite crijeva s napajanja vodom i odvoda sa crijeva.
3. Uključite električni kabel u pravilno uzemljenu električnu utičnicu.
4. Dodajte 3.8 L netoksičnog antifriz za rekreaciona vozila (RV) u prazan bubanj za pranje. Zatvorite vrata.
5. Postavite ciklus centrifugiranja i pustite perilicu da centrifugira 1 minutu da ispumpa svu vodu. Sav RV antifriz neće se izbaciti.
6. Isključite električni napojni kabel, isušite unutrašnjost bubnja, zatvorite vrata.
7. Skinite ladicu spremnika, ocjedite i osušite višak vode s odjeljaka ladice.
8. Postavite perilicu u uspravan položaj.
9. Za uklanjanje antifriz iz perilice nakon spremanja, pokrenite praznu perilicu kroz cjelokupni ciklus koristeći deterdžent. Nemojte dodavati rublje za pranje.

## Vodič za otklanjanje grešaka











\* Ova perilica za pranje rublja opremljena je automatskim sigurnosnim funkcijama koje otkrivaju i dijagnosticiraju pogreške u ranoj fazi i reagiraju na odgovarajući način. Ukoliko perilica ne radi ispravno ili ne radi uopće, provjerite sljedeće napomene prije nego kontaktirate vašeg serviseru.

Simptom	Mogući uzrok	Rješenje
Zvuk klopotaanja i zveketanja	<ul style="list-style-type: none"> <li>U bubanj ili pumpu su možda zašli predmeti poput novčića ili sigurnosnih kopči.</li> </ul>	Zaustavite perilicu i provjerite bubanj i odvodni filter. Ukoliko se buka nastavi nakon što ponovno uključite perilicu, pozovite ovlaštenog serviseru.
Zvuk bubnjanja	<ul style="list-style-type: none"> <li>Teški predmeti koji se peru mogu uzrokovati zvuk bubnjanja. To je inače normalno.</li> </ul>	Ukoliko se zvuk nastavlja, perilica vjerojatno nije uravnotežena. Zaustavite je i prerasporedite teret rublja.
Vibracijski zvuk	<ul style="list-style-type: none"> <li>Jesu li svi povezi i dijelovi pakiranja uklonjeni s perilice?</li> </ul>	Ukoliko dijelovi pakiranja nisu uklonjeni tijekom instalacije, za njihovo uklanjanje posavjetujte se s vodičem za instalaciju.
Voda curi.	<ul style="list-style-type: none"> <li>Jesu li noge perilice postavljene čvrsto na pod?</li> </ul>	Rublje je možda nejednako raspoređeno u bubnju. Zaustavite perilicu i prerasporedite teret rublja.
Prekomjerno stvaranje sapunice	<ul style="list-style-type: none"> <li>Odvodno ili dovodno crijevo nije dobro pričvršćeno na slavinu ili perilicu.</li> <li>Začepljene su slavine kućnog dovoda vode.</li> </ul>	Provjerite i pričvrstite priključke crijeva. Odčepite slavine. Ako je potrebno, pozovite vodoinstalatera. Previše deterdženta ili neodgovarajućeg deterdženta koji stvara previše pjene može dovesti do curenja vode.
Voda ne ulazi u perilicu ili ulazi polako.	<ul style="list-style-type: none"> <li>Nedovoljna opskrba vodom na vašem području.</li> <li>Slavina za dovod vode nije dovoljno otvorena.</li> </ul>	Provjerite druge slavine u kući. Potpuno otvorite slavinu.
Voda u perilici se ne cijedi, ili se cijedi polako.	<ul style="list-style-type: none"> <li>Dovodno crijevo je začepljeno.</li> <li>Filteri dovodnog crijeva su začepljeni.</li> <li>Odvodno crijevo je začepljeno.</li> <li>Filteri odvodnog crijeva su začepljeni.</li> </ul>	Pričvrstite i odčepite crijevo. Provjerite filtere dovodnog crijeva. Pričvrstite i odčepite odvodno crijevo. Provjerite filtere odvodnog crijeva.

## Vodič za otklanjanje grešaka

Simptom	Mogući uzrok	Rješenje
Perilica ne počinje s radom.	<ul style="list-style-type: none"> <li>Napojni kabel nije uključen ili nije čvrsto priključen.</li> <li>Kućni osigurač je pregorio, dogodio se kvar u strujnom krugu ili nestanak struje.</li> </ul>	<p>Pazite pristaje li utikač u zidnu utičnicu.</p> <p>Uspostavite ponovno strujni krug ili zamijenite osigurač. Ne povećavajte kapacitet osigurača. Ukoliko je strujni krug preopterećen, neka kvar ispravi kvalificirani električar.</p> <p>Otvorite slavinu za dovod vode.</p>
Perilica ne centrifugira.	<ul style="list-style-type: none"> <li>Slavina za dovod vode nije otvorena.</li> <li>Provjerite jesu li vrata čvrsto zatvorena.</li> </ul>	<p>Zatvorite vrata i pritisnite tipku Start/Pause. Nakon toga trebat će nekoliko trenutaka da se perilica počne vrtjeti. Prije centrifuge vrata moraju biti dobro zatvorena.</p> <p>Dodajte 1 ili 2 slična predmeta kako biste uravnotežili teret. Presložite teret kako biste omogućili pravilnu centrifugu.</p>
Vrata se ne otvaraju.		<p>Kada perilica počne raditi, vrata se neće moći otvoriti iz sigurnosnih razloga. Provjerite svijetli li "Zaključavanje" ikona za zaključana vrata. Vrata će se moći otvoriti kada nestane ikona "Zaključavanje".</p>
Vrijeme ciklusa pranja je odgođeno.		<p>Vrijeme pranja može odstupati ovisno o količini rublja, pritisku vode, temperaturi vode i ostalim uvjetima prilikom uporabe. Ukoliko se otkrije neka neravnoteža, ili ukoliko radi program uklanjanja pjene, vrijeme pranja će se povećati.</p>
Prevelika količina omekšivača za tkanine.	<ul style="list-style-type: none"> <li>Prevelika količina omekšivača može uzrokovati poplavu.</li> </ul>	<p>Pratite upute za omekšivač kako bi sigurno koristili pravilnu količinu. Nemojte staviti više od linije maksimuma.</p>
Omekšivač potrošen prerano.		<p>Polagano zatvorite ladicu za deterdžent. Nemojte otvarati ladicu tijekom ciklusa pranja.</p>

## Vodič za otklanjanje grešaka

Simptom	Mogući uzrok	Rješenje
	<ul style="list-style-type: none"> <li>Nedovoljni dovod vode na području.</li> <li>Dovodne slavine nisu dovoljno otvorene.</li> <li>Dovodno crijevo je uvijeno.</li> <li>Filter dovodnog crijeva je začepljen.</li> </ul>	<p>Provjerite druge slavine u kući.</p> <p>Potpuno otvorite slavinu.</p> <p>Ispravite dovodno crijevo.</p> <p>Provjerite filtere dovodnog crijeva.</p>
	<ul style="list-style-type: none"> <li>Odvodno crijevo je uvijeno.</li> <li>Filter odvodnog crijeva je začepljen.</li> </ul>	<p>Očistite i ispravite odvodno crijevo.</p> <p>Očistite filtere odvodnog crijeva.</p>
	<ul style="list-style-type: none"> <li>Premalo tereta.</li> <li>Teret nije uravnotežen.</li> <li>Uređaj ima sistem za otkrivanje i ispravljanje neravnoteže. Ako se stave teški predmeti (npr. veliki ručnici ili frotr ogračaci, itd), ovaj bi sistem mogao zaustaviti centrifugu ili prekinuti cijeli ciklus centrifugiranja.</li> <li>Ukoliko je na kraju ciklusa još uvijek mokro, dodajte male predmete za ravnotežu i ponovite ciklus centrifuge.</li> </ul>	<p>Dodajte 1 ili 2 slična predmeta kako biste uravnotežili teret.</p> <p>Presložite teret kako biste omogućili pravilnu centrifugu.</p>
	 <ul style="list-style-type: none"> <li>Jesu li vrata otvorena?</li> </ul>	<p><b>Zatvorite vrata.</b></p> <p>✦ Ukoliko natpis "dE" ne nestane, pozovite ovlaštenog servisera.</p>
		<p>Iskopčajte iz utičnice i pozovite ovlaštenog servisera.</p>
	<ul style="list-style-type: none"> <li>Voda se prepunjava zbog lošeg dotoka.</li> </ul>	<p>Zatvorite slavinu.</p> <p>Iskopčajte iz utičnice.</p> <p>Pozovite ovlaštenog servisera.</p>
	<ul style="list-style-type: none"> <li>Senzor za otkrivanje razine vode loše radi.</li> </ul>	
	<ul style="list-style-type: none"> <li>Preopterećen motor.</li> </ul>	
	<ul style="list-style-type: none"> <li>Preopterećen motor.</li> </ul>	
	<ul style="list-style-type: none"> <li>Nestalo je struje.</li> </ul>	

# Vodič za otklanjanje grešaka



SmartDiagnosis™ funkcija je moguća na proizvodima s oznakom "SmartDiagnosis™".  
U slučaju mobitela sa statičkom opcijom, smart diagnosis funkcija možda neće raditi.

## ■ Upotreba PametneDijagnoze (SmartDiagnosis™)

- Ovu funkciju treba upotrebljavati samo kada to traži pozivni centar. Prijenos podataka zvuči poput zvuka faksa, kao takav nema nikakvo značenje osim pozivnom centru.
- SmartDiagnosis™ se ne može pokrenuti ukoliko perilica nije upaljena. Ukoliko se to dogodi, problem se mora riješiti bez SmartDiagnosis™.

Ukoliko imate problema s perilicom, nazovite pozivni centar.

Pratite upute agenta iz pozivnog centra i na zahtjev pratite iduće upute:

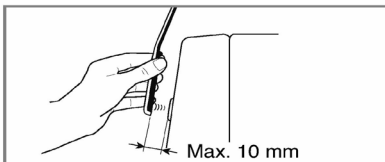
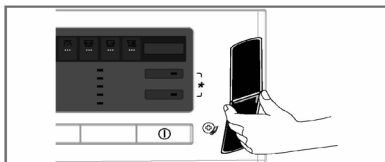
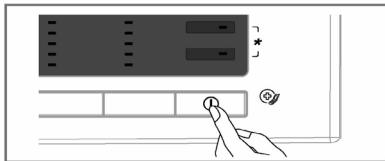

1. Pritisnite komandu za paljenje/gašenje kako bi upalili perilicu. Nemojte pritisnuti nijednu drugu komandu ili vrtiti okretnu komandu za namještanje ciklusa.

2. Kada od Vas to zatraži pozivni centar, smjestite mikrofona mobitela vrlo blizu komandi za paljenje/gašenje.

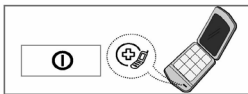

3. Pritisnite i zadržite "Temp." komandu na 3 sekunde, dok držite mikrofona mobitela na ikoni komande za paljenje/gašenje.

4. Držite mobitel na mjestu dok traje prijenos zvučnog signala. Ovo traje otprilike 17 sekundi, zaslon će odbrojavati vrijeme.

- Za najbolje rezultate, nemojte pomicati mobitel dok traje prijenos zvučnog signala.
- Ukoliko agent u pozivnom centru nije uspio primiti točne podatke, mogli bi Vas tražiti da ponovite postupak.
- Pritiskanje komande paljenje/gašenje tijekom prijenosa prekinut će rad SmartDiagnosis™.

5. Kada odbrojavanje završi i prijenos zvučnog signala se zaustavi, nastavite razgovor s agentom u pozivnom centru, koji će Vam moći dalje pomoći nakon prijema podataka u pozivni centar.

- Smart Diagnosis je značajka koja pomaže pri rješavanju problema, no ne zamjenjuje tradicionalan način rješavanja problema pozivanjem servisnog centra. Učinkovitost ove značajke ovisi o raznim čimbenicima, između ostalih i prijemu mobitela koji se koristi za prijenos, vanjskoj buci za vrijeme poziva te akustici prostorije u kojoj se uređaj nalazi.

Sukladno tome, LG ne jamči otklanjanje svakog problema pomoću značajke Smart Diagnosis.

### Uklanjanje starog aparata



1. Ako se na proizvodu nalazi simbol prekrížene kante za smeće, to znači da je proizvod pokriven europskom direktivom 2002/96/EC.
2. Električni i elektronski proizvodi ne smiju se odlagati zajedno s komunalnim otpadom, već u posebna odlagališta koja je odredila vlada ili lokalne vlasti.
3. Pravilno odlaganje starog proizvoda spriječit će potencijalne negativne posljedice po okoliš i zdravlje ljudi.
4. Podrobnije informacije o odlaganju starog proizvoda potražite u gradskom uredu, službi za odlaganje otpada ili u trgovini u kojoj ste kupili proizvod.

### Što nije obuhvaćeno:

- Putovanja servisera da vas nauče kako upotrebljavati proizvod.
- Ako je proizvod priključen na bilo koji drugi napon osim onog naznačenog na specifikacijskoj pločici.
- Ako je greška pruzročena slučajno, nemarom, nepravilnom upotrebom ili višom silom.
- Ako je greška pruzročena pomoću faktora koji se razlikuju od onih tijekom normalne upotrebe u kućanstvu ili upotrebom koja je u skladu s priručnikom za vlasnika.
- Pruža upute o upotrebi proizvoda ili mijenja postavke za proizvod.
- Ako je greška pruzročena nametnicima, štakorima ili žoharima npr.
- Buka ili vibracija koja se smatraju normalnim, na primjer zvuk izbacivanja vode, zvuk.
- Ispravljanje instalacije na primjer, niveliranje proizvoda, podešavanje odvoda.
- Normalno održavanje koje je preporučeno priručnikom za korisnika.
- Uklanjanje stranih predmeta / materija iz perilice, uključujući pumpu i filter za ulazno crijevo, kamenčiće, čavle, žice, dugmad itd.
- Zamijenite osigurače ili ispravite kućnu električnu ili vodovodnu instalaciju.
- Ispravljanje neovlaštenih popravaka.
- Slučajno ili posljedično oštećenje osobne imovine uzrokovano mogućim neispravnostima ovog uređaja.
- Ako se ovaj proizvod uporebljava za komercijalne svrhe, garancija je isključena.  
(Primjer : Javna mjesta kao što su javne kupaonice, kuće za pranje, središta za vježbanje, spavaonice)

Ako je proizvod instaliran izvan normalnog servisnog područja, sve troškove prijevoza vezane uz popravak proizvoda ili zamjene neispravnog dijela, snosit će vlasnik.

# P odaci o radu

## Sažetak proizvoda\_uredba ovlaštene komisije (EU) No 1061/2010

Naziv ili oznaka dobavljača	LG	LG	LG	
Model dobavljača	F1296QD(P)(1-9)	F1096QD(P)(1-9)	F1496QD(P)(1-9)	
Nazivni kapacitet	7		7	kg
Klasa energetske učinkovitosti	A+++		A+++	
Nagrada "EU Eco Label" nagradom na temelju Uredbe (EZ-a) br 66/2010	No		No	
Procijenjena godišnja potrošnja el energije (AEC) u kWh temeljeno na 220 standardnih ciklusa pranja za pamučne programe na 60°C i 40°C pri punom i djelomičnom opterećenju. Stvarna potrošnja energije ovisiti će o načinu upotrebe stroja	171		171	kWh / year
Potrošnja energije				
- Standardni 60°C pamuk Program pod punim opterećenjem	0.90		0.90	kWh
- Standardni 60°C pamuk Program pod djelomičnim opterećenjem	0.69		0.69	kWh
- Standardni 40°C pamuk Program pod djelomičnim opterećenjem	0.57		0.57	kWh
Procijenjena potrošnja el. Energije isključenog ili uključenog uređaja	0,33		0,33	W
Procijenjena godišnja potrošnja vode (AWC) u litrama godišnje temeljeno na 220 standardnih ciklusa pranja za pamučne programe na 60°C i 40°C pri punom i djelomičnom opterećenju. Stvarna potrošnja vode ovisiti će o načinu upotrebe stroja	10000		10000	litres / year
Klasa učinkovitosti sušenja vrtnjom " X " na skali od G (najmanje učinkovito) do A (najučinkovitije)	B		A	
Maksimalna brzina vrtnje postiže se pri standardnim 60°C pamučnim programom pod punim opterećenjem ili standardnim 40°C pamučnim programom pri djelomičnim opterećenjem, ovisno koja je vrijednost niža, a preostala vlaga u standardnom pamučnom programu 60°C pod punim opterećenjem ili u standardnom 40°C pamučnom programu pod djelomičnim opterećenjem, ovisno koja je vrijednost viša	1200	1000	1400	rpm
	53		44	%
Napomena da su programi "Ekološki program za pamuk 60°C" i "Ekološki program za pamuk 40°C" standardni programi pranja, na koje se odnosi informacija na etiketi i sažetak, da su ti programi pogodni za čišćenje umjereno zaprljanog pamučnog rublja te da su najučinkovitiji programi u smislu kombinirane potrošnje el. energije i vode				
Program Vrijeme				
- Standardni 60°C pamuk Program pod punim opterećenjem	216		216	min.
- Standardni 60°C pamuk Program pod djelomičnim opterećenjem	190		190	min.
- Standardni 40°C pamuk Program pod djelomičnim opterećenjem	196		196	min.
Trajanje načina "ostavi uključeno (TI)"	10		10	min.
Jacina emisije buke izražena je u dB(A) re 1 pW i zaokružena na najbliži cijeli broj tijekom faza pranja i centrifugiranja pri standardnim 60°C pamučnim programom pod punim opterećenjem	54 (Pranje) 74 (Centrifugiranje)		54(Pranje) 75(Centrifugiranje)	dB(A) dB(A)

Potrebna indikacija ukoliko je perilica rublja za domaćinstvo namijenjena za ugradnju.



