



KÄYTTÖOPAS

SoundPlate 240

SUOMI

Lue nämä ohjeet huolellisesti ennen laitteen käyttöä ja säilytä niitä tulevaa tarvetta varten.

SOUNDPLATE240



MFL68219804

www.lg.com

Tietoa turvallisuudesta

1

Aloitusopas



HUOMIO
SÄHKÖISKUVAARA ÄLÄ AVAA



HUOMIO: ÄLÄ IRROTA KANTTA TAI TAKAKANTTA SÄHKÖISKUN VAARAN VÄLTÄMISEKSI. LAITTEEN SISÄLLÄ EI OLE KÄYTTÄJÄN HUOLLETTAVISSA OLEVIA OSIA. VAIN KOULUTETTU HUOLTOHENKILÖSTÖ SAA SUORITTA A LAITETTA KOSKEVIA HUOLTOTOIMENPITEITÄ.



Kuvasymboli, jossa on nuolenpääsalama tasakylkisen kolmion sisällä, on tarkoitettu varoittamaan käyttäjää tuotteen kuoren sisällä olevasta eristämättömästä vaarallisesta jännitteestä, joka saattaa olla riittävän voimakas aiheuttamaan ihmiselle sähköiskun.



Kuvasymboli, jossa on huutomerkki tasakylkisen kolmion sisällä, on tarkoitettu huomauttamaan käyttäjää tärkeistä käyttö- ja huolto-ohjeista tuotteen mukana toimitetussa dokumentaatiossa.

VAROITUS: ÄLÄ ALTISTA TÄTÄ LAITETTA SATEELLE TAI KOSTEUELLE. TÄSTÄ VOI SEURAUKSENA OLLA TULIPALO TAI SÄHKÖISKU.

HUOMIO: Laitetta ei saa altistaa vedelle (tippuvalle tai roiskuvalle), eikä laitteen päälle saa asettaa esineitä, joiden sisällä on nestettä, kuten kukkamaljakoita.

VAROITUS: Älä asenna tätä laitetta umpinaiseen tilaan, esimerkiksi kirjahyllyyn tai vastaavaan.

HUOMIO: Älä peitä mitään ilmanvaihtoaukkoja. Asenna laite valmistajan ohjeiden mukaisesti. Laitteen kotelossa olevat raot ja aukot on tarkoitettu laitteen ilmanvaihtoa varten, varmistamaan laitteen luotettava toiminta sekä suojaamaan laitetta ylikuumentumiselta. Aukkojen ilmavirtausta ei saa estää asettamalla laitetta sängylle, sohvalle, matolle tai muulle vastaavalle pinnalle. Tämä tuote ei sovellu uppoasennukseen, kuten kirjahyllyyn tai telineeseen, ellei riittävää tuuletusta järjestetä ja asennusta suoriteta valmistajan ohjeiden mukaisesti.

Virtajohtoa koskeva VAROITUS

Useimmat laitteet on suositeltavaa yhdistää omaan virtapiiriinsä;

Tällaiseen virtapiiriin ei yhdistetä muita laitteita eikä jatkojohtoja. Katso lisätietoja käyttöoppaasta. Älä ylikuormita seinäpistorasioita. Ylikuormitetut, irralliset tai vahingoittuneet pistorasiat ja jatkojohdot sekä vahingoittuneet eristeet ovat vaarallisia. Mikä tahansa näistä voi aiheuttaa sähköiskun tai tulipalon. Tarkista laitteen sähköjohto säännöllisesti. Jos siinä näkyy vaurioita tai kulumista, irrota laite pistorasiasta. Älä käytä laitetta, ennen kuin valtuutettu huoltoteknikko on vaihtanut johdon. Suojaa virtajohtoa fyysiseltä ja mekaaniselta rasitukselta siten, ettei sen yli kävellä, se ei ole puistuksissa pistokkeen, muuntajan tai laitteen virtajohdon kiinnityspisteen läheisyydessä. Kiinnitä erityistä huomiota pistokkeisiin, pistorasioihin ja paikkaan, jossa johto lähtee laitteesta. Irrota virtajohto virransyötöstä vetämällä virtapistokkeesta. Asenna laite siten, että virtapistokkeeseen päästään helposti käsiksi.

HUOMAUTUS: Katso tuotetiedot ja yhteensopivuus-/turvallisuusmerkinnät Pääkilvestä laitteen pohjassa.

Tämä laite on varustettu irrotettavalla paristolla tai akulla.

Pariston tai akun turvallinen poisto laitteesta:

Irrota paristo tai akku päinvastaisessa järjestyksessä asennukseen nähden. Estääksesi ympäristöhaitat tai vaaran ihmisten tai eläinten terveydelle, on käytetty paristo tai akku vietävä sopivaan säiliöön määritetyissä keräyspisteissä. Älä hävitä käytettyä paristoa tai akkua kotitalousjätteen tai muun sekajätteen mukana. Käytä paikallisia, maksuttomia paristojen ja akkujen kierrätysjärjestelmää. Älä altista paristoja kovalle kuumuudelle, kuten auringonvalolle, avotulelle tai vastaavalle.

Vanhon laitteen hävittäminen



1. Tämä merkki tuotteessa tarkoittaa, että tuote kuuluu sähkö- ja elektroniikkalaiteromusta annetun EU-direktiivin 2002/96/EY soveltamisalaan.
2. Kaikki elektroniset laitteet ovat ongelmajätettä, joten ne on toimittava paikalliseen keräyspisteeseen.
3. Vanhan laitteen asianmukainen hävittäminen ehkäisee mahdollisia ympäristöön ja terveyteen kohdistuvia haittavaikutuksia.
4. Lisätietoa vanhan laitteen hävittämisestä saat ottamalla yhteyden paikallisiin viranomaisiin, kierrätyskeskukseen tai myymälään, josta ostit laitteen.

Käytettyjen paristojen/akkujen hävitys



1. Rastilla peitetyn roskakorin symbolilla varustetut paristot/akut noudattavat Eurooppalaista direktiiviä 2006/66/EC.
2. Mikäli paristo tai akku sisältää yli 0.0005% elohopeaa, 0.002% kadmiumia tai yli 0.004% lyijyä, voi tämä symboli sisältää näiden kemiallisten aineiden lyhenteet kuten elohopea (Hg), kadmium (Cd) tai lyijy (Pb).
3. Kaikki paristot/akut tulisi hävittää erikseen kotitalousjätteestä ja ne tulisi toimittaa hävitettäväksi valtion tai paikallisten viranomaisten osoittamaan keräyspisteeseen.
4. Käytettyjen paristojen/akkujen oikea hävitystapa auttaa estämään mahdollisia negatiivisia vaikutuksia ympäristölle, eläin- ja ihmisterveydelle.
5. Käytettyjen paristojen/akkujen hävityksestä saat lisätietoja ottamalla yhteyttä paikallisiin viranomaisiin, jätteenkäsittely-yhtiöön tai tuotteen hankintapaikkaan.

CE 0197

LG Electronics vakuuttaa tämän tuotteen / näiden tuotteiden täyttävän direktiivien 1999/5/EC, 2004/108/EC, 2006/95/EC, 2009/125/EC ja 2011/65/EU oleelliset vaatimukset sekä muut asianmukaiset määräykset.

Ota yhteyttä seuraavaan osoitteeseen mikäli haluat kopion yhdenmukaisuustodistuksesta DoC (Declaration of Conformity).

Yhteydenoton tiedot tuotteen soveltuvuudelle:

LG Electronics Inc.

EU Representative, Krijgsman 1,
1186 DM Amstelveen, The Netherlands

- Huomaa, että tämä EI ole asiakaspalvelun yhteydenottopiste. Kun haluat asiakaspalvelun tietoja, katso takuukortti tai ota yhteyttä jälleenmyyjään, jolta ostit tämän tuotteen.

Vain sisätalokäyttöön.

RF Säteilyaltistuslausunto

Tämä laitteisto tulisi asentaa ja sitä tulisi käyttää 20 cm minimietäisyydellä pattereista ja kehostasi.

Sisältö

1 Aloitusopas

- 2 Tietoa turvallisuudesta
- 6 Erityistoiminnot
- 6 Esittely
- 6 Lisävarusteet
- 7 Etupaneeli
- 7 Takapaneeli
- 8 Kauko-ohjain
- 10 Laitteen asettaminen

2 Käyttö

- 13 Perustoiminnot
- 13 – Optisen tulon toiminta
- 13 – LG Sound Sync
- 14 – AUTO POWER Päälle/Pois
- 15 – Automaattinen toiminnon muutos
- 16 – Bluetooth-laitteisiin tallennetun musiikin kuunteleminen
- 17 Bluetooth-sovellusten käyttö
- 17 – Asenna "LG Bluetooth Remote"
 - sovellus Bluetooth-laitteeseesi
- 18 – Aktivoi Bluetooth LG Bluetooth Remote -sovelluksella
- 19 Ääniefektin asetus

3 Vianhaku

- 20 Vianhaku

4 Liite

- 21 Tavaramerkit ja Lisenssit
- 22 Tekniset tiedot
- 23 Ylläpito
- 23 – Laitteen käsittely

1

2

3

4

Erityistoiminnot

LG Sound Sync

Ohjaa laitteen äänenvoimakkuutta LG Sound Sync – ominaisuudella varustetun LG TV:n kaukosäätimellä.

Bluetooth

Nauttii musiikista Bluetooth-laitteesta yksinkertaisella yhteydellä.

LG Bluetooth Remote

"LG Bluetooth Remote" on sovellus joka on suunniteltu tarkoitukseen ohjata joitain LG:n viimeisimpiä äänilaitteitasi.

Esittely

Tässä oppaassa käytetyt symbolit

! Huomaa

Kuvaa tärkeitä tietoja ja käyttöominaisuuksia.

! Huomio

Viittaa seikkoihin, jotka tulee erityisesti ottaa huomioon vahinkojen välttämiseksi.

Lisävarusteet

Tarkista laitteen mukana tulevat lisävarusteet

Pidätämme oikeuden varusteiden mallin ja rakenteen teknisiin muutoksiin ilman eri ilmoitusta.

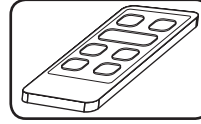

Kauko-ohjain (1)

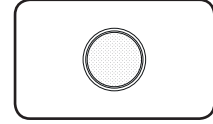

Akku (1)

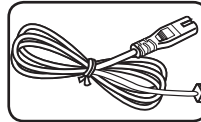

Virtajohto (1)

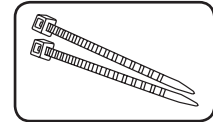

Nippusiteet kaapeleita varten (2)

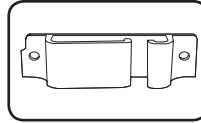

Kaapelinpidin (1)

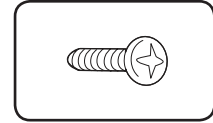

Ruuvi (2)

Etupaneeli

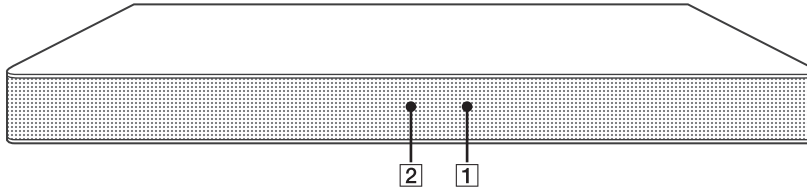

- 1 Kauko-ohjaimen vastaanotin
- 2 LED-merkkivalo

Voit tarkastaa laitteen tilan sen LED-valojen värin mukaan. Katso alla oleva taulukko.

LED-merkkivalon väri	Punainen	Oranssi	Vihreä	Valkoinen
LED-tila				
Ei valoa	Irrotettu virtajohto			
Päällä	Valmiustila	Bluetooth paritettu	Optinen toiminto valittu	LG Sound Sync (LG TV) paritettu
Vilkkuu (Kahdesti nopeasti)	Ääniefekti (Standardi) on valittu.	-	Ääniefekti (Musiikki) on valittu.	Ääniefekti (Elokuva) on valittu.
Vilkkuu (Kaksi kertaa sekunnissa)	Käynnistyy	Bluetooth valmis	-	LG Sound Sync (LG TV) valmis
Vilkkuu (Kerran sekunnissa)	Mykistys	-	-	-

Takapaneeli

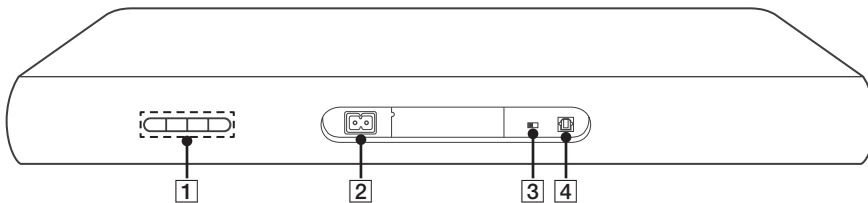

- 1 (Valmiustila/Päälle)
 (Äänenvoimakkuus)
 Säättää kaiuttimien äänenvoimakkuutta.
F (Toiminto)
 Paina toistuvasti valitaksesi toisen toiminnon.
- 2 AC-virtaliitin
- 3 **AUTO POWER ON/OFF**
 Kytkee toiminnon päälle tai pois AUTO POWER.
- 4 Optinen tulo

1

Aloitusopas

Kauko-ohjain

1

Aloitusopas

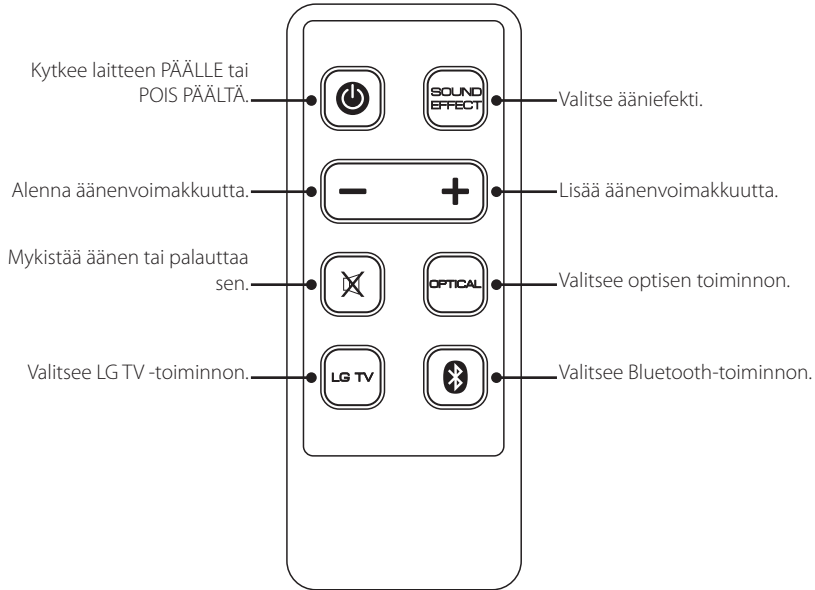

! Huomaa

- Kun laite on sammutettu valmiustilaan, odota muutama sekunti ennen kuin yrität käyttää kaukosäädintä.
- Kun painat mitä tahansa kaukosäätimen painiketta, pääyksikön punainen LED-vilkkuu kahdesti. (Paitsi (Virta), **SOUND EFFECT**)
- Punainen LED-valo syttyy laitteessa, jos äänenvoimakkuus on säädetty minimi- ja maksimitason välille.
- Värillinen LED-merkkivalo joka ilmaisee että nykyinen toiminto on valaistu.
- Punainen LED-merkkivalo vilkkuu kahdesti kun ääniefekti (Standardi) on valittu.
- Vihreä LED-merkkivalo vilkkuu kahdesti kun ääniefekti (Musiikki) on valittu.
- Valkoinen LED-merkkivalo vilkkuu kahdesti kun ääniefekti (Elokuva) on valittu.

Pariston asennus



Huomio

Älä avaa akkulokeron kantta sormella. Kyntesi voi murtua.

1. Käännä paristokotelon kantta vastapäivään käyttämällä kolikkoa. Irrota sitten paristokotelon kansi.

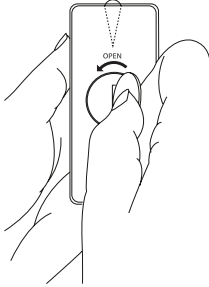

2. Työnnä paristo sisään ja aseta se niin, että sen miinus (-)-napa on samaan suuntaan kuin paristokotelon miinus (-)-merkki.

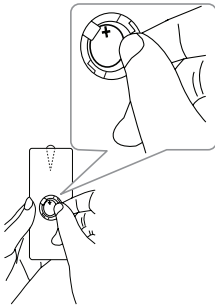

3. Aseta paristokotelon kansi kaukosäättimeen ja käännä sitä myötäpäivään sulkeaksesi.

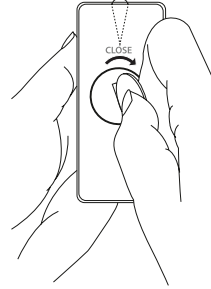

Varoitus

- ÄLÄ LAITA PARISTOA SUUHUN. KEMIALLISEN PALOVAMMAN VAARA
- Tässä laitteessa käytetty paristo voi aiheuttaa väärin käsiteltynä tulipalon tai kemiallisen palovaaran. Älä lataa, pura, polta tai kuumenna yli 100 °C (212 °F) lämpötilaan. Vaihda vain paristo-osa nro CR2025. Muun pariston käyttö voi aiheuttaa tulipalo- tai räjähdysvaaran. Hävitä käytetty paristo. Pidä paristo poissa lasten ulottuvilta. Älä pura tai hävitä polttamalla.
- [Mukana toimitettu kaukosäädin] Tämä tuote sisältää kolikko/nappipariston. Kolikko/nappipariston nieleminen voi aiheuttaa vakavia sisäisiä palovammoja vain 2 tunnissa ja voi johtaa kuolemaan. Pidä uudet ja käytetyt paristot poissa lasten ulottuvilta. Jos paristokotelo ei sulkeudu kunnolla, lopeta tuotteen käyttö ja pidä se poissa lasten ulottuvilta. Jos ajattelet, että paristot on nieltä tai työnnetty minkä tahansa kehon osan sisään, hakeudu välittömästi lääkärin hoitoon.

Laitteen asettaminen

Tämä laite on tarkoitettu asetettavaksi TV:n alle.
Tarkasta TV:n tekniset tiedot ennen sen liittämistä tähän laitteeseen.

• Paino

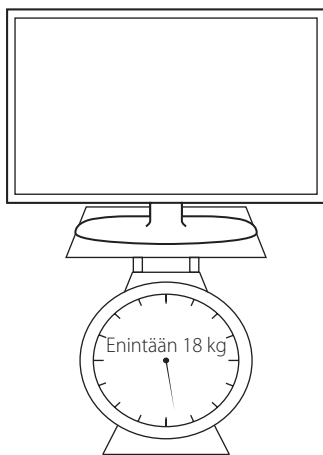

• Perustan koko

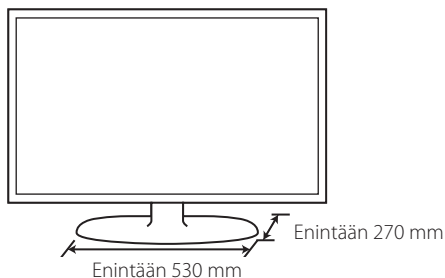

! Huomio

- Älä yritä asentaa laitetta yksin. TV:n nostamiseen voidaan tarvita vähintään 2 henkilöä. Muussa tapauksessa se voi johtaa henkilövammaan ja/tai omaisuusvahinkoihin.
- Älä liitä CRT-tyyppistä TV:t' tähän laitteeseen. Laitteen sisältämät magneettiset osat voivat aiheuttaa värihäiriöitä TV:ssä.
- Älä aseta muita esineitä kuin TV tai näyttö laitteen päälle.
- Laite on asetettava tukevalle ja vaakasuoralle tasolle.
- Älä aseta mitään muita esineitä laitteen ja sitä tukevan huonekalun väliin laitteen asetuksen aikana.

! Suositus

Suosittellemme laitteen asentamista tukevalle ja vaakasuoralle pinnalle.

1. Poista kaiuttimen suojakannet tämän yksikön pohjalta.

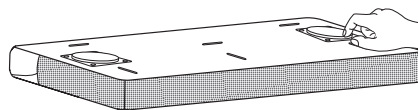

2. Sijoita laite kohtaan johon haluat sijoittaa TV:n.

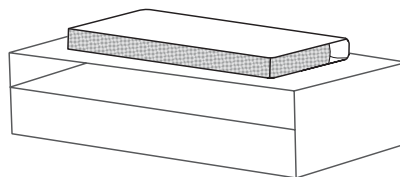

3. Liitä optinen kaapeli ja virtajohto laitteeseen.

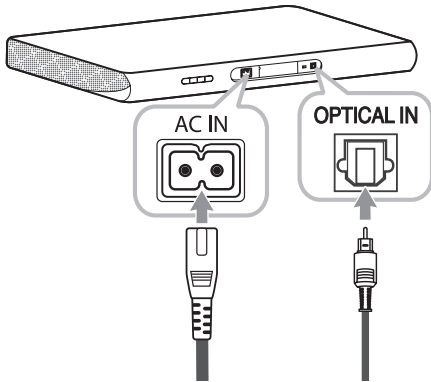

4. Liitä optisen kaapelin toinen pää TV:seen.

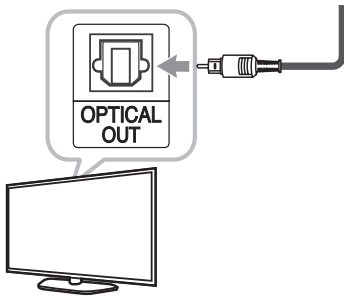

! Huomaa
 Voit järjestää laitteen kaapelit.

1. Kiinnitä kaapelipidin ruuveilla.

2. Järjestä kaapelit alla kuvatulla tavalla.

5. Sijoita TV laitteen keskelle.

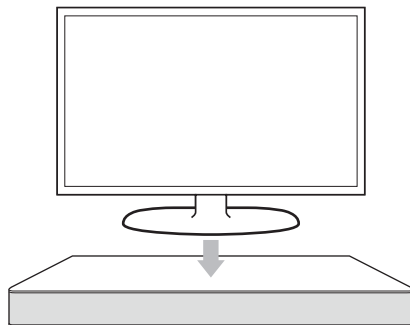

6. Liitä laitteen virtajohto pistorasiaan.

1

Aloitusopas

! Huomio

- Älä sijoita TV:tä laitteen reunalle. Muussa tapauksessa se voi johtaa henkilövammaan ja/tai omaisuusvahinkoihin.



- Jos TV on painavampi kuin suositeltu enimmäispaino 18 kg tai sen perusta on suurempi kuin laite, ÄLÄ aseta TV:tä laitteen päälle.

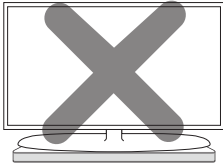

- Tässä tapauksessa suosittelemme järjestelmän sijoittamista toiseen paikkaan, kuten hyllylle TV:n alla.

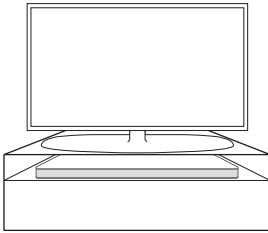
**Ferriittisydämen liittäminen (Lisävaruste)**

Voit tarvita ferriittisydämen sähköhäiriöiden rajoittamiseksi tai poistamiseksi.

1. Avaa

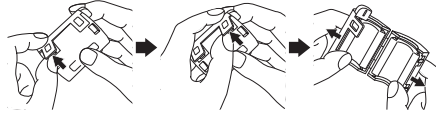

2. Kela (Kerran)

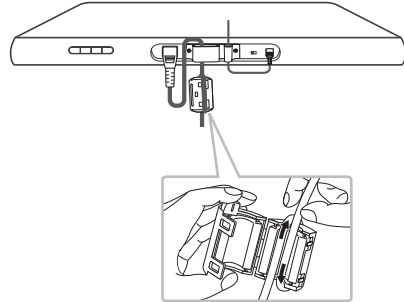

3. Sulje

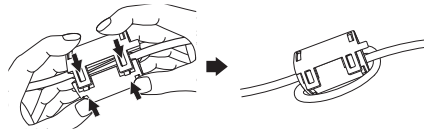

Perustoiminnot

Optisen tulon toiminta

! Huomaa

Ennen laitteen käyttämistä suosittelemme TV:n kaiuttimien äänen sammuuttamista, koska se voi luoda äänihäiriöitä 2 laitteen ollessa päällä samanaikaisesti.

Katso TV:n valikko/tekniset tiedot ja valitse jokin alla kuvatuista menetelmistä:

- Mykistä TV.
- Valitse [Pois] TV:n äänivalikosta TV:n äänensyötön kytkemiseksi pois päältä.
- Valitse [Optical output] TV:n äänivalikosta äänen kuuntelemiseksi tämän laitteen kautta.

1. Liitä TV laitteeseen optisella kaapelilla. (Lisätietoja sivulla 10 - 11.)
2. Käynnistä laite painamalla kaukosäätimen  (Virta)-kytkintä.
3. Valitse OPTICAL-toiminto painamalla **OPTICAL**-painiketta kauko-ohjaimessa.

Vihreä LED-merkkivalo syttyy ja voit kuunnella television ääntä.

! Huomaa

- Aseta TV-äänien ulostulo kuunnellaksesi ääntä tämän yksikön välityksellä : TV-asetukset valikko → [Ääni] → [TV-äänien ulostulo] → [Ulkoinen kaiutin (Optinen)]
- TV-asetusten valikon yksityiskohdat saattavat vaihdella riippuen TV:si valmistajasta tai mallista.

LG Sound Sync



Voit hallita tämän laitteen joitakin toimintoja LG Sound Sync –ominaisuudella varustetun TV:n kaukosäätimellä. Laite on yhteensopiva LG Sound Sync –toimintoa tukevan LG TV:n kanssa. Varmistu että TV:ssäsi on LG Sound Sync –logo.

Ominaisuudet joita voidaan ohjata LG TV:n kaukosäätimellä : äänenvoimakkuus ylös/alas, mykistys

Katso TV:n ohjekirjaa saadaksesi lisätietoja LG Sound Sync –toiminnosta.

Tee joku seuraavista liitännöistä, riippuen laitteistosi ominaisuuksista.

! Huomaa

- Voit myös käyttää laitteen kaukosäädintä käyttäessäsi LG Sound Sync –toimintoa. Jos käytät TV:n kaukosäädintä uudelleen, laite synkronoi itsensä TV:n kanssa.
- Jos yhteys epäonnistuu, varmista TV:n tila ja sammuta se.
- Varmistu laitteen ja yhteyden tilasta allaolevissa tapauksissa kun käytät LG Sound Sync –toimintoa.
 - Laite on sammutettu.
 - Laitteen tilaa muutetaan.
 - Optisen kaapelin irrottaminen.
 - Langaton yhteys ei toimi häiriön tai etäisyyden vuoksi.
- Tämän laitteen sammuuttamiseen vaadittava aika vaihtelee TV:n mukaan, kun asetat AUTO POWER.
- Ääniohjaimet eroavat jonkin verran riippuen siitä mitä käytät toimitetuista kaukosäätimistä, LG TV:n kaukosäädintä tai "LG Bluetooth Remote"-sovellusta.

Langallinen yhteys

1. Liitä LG TV laitteeseen optisella kaapelilla. (Lisätietoja sivulla 10 - 11.)
2. Aseta TV-äänen ulostulo kuunnellaksesi ääntä tämän yksikön välityksellä :
TV-asetukset valikko → [Ääni] → [TV-äänen ulostulo] → [LG Sound Sync (Optinen)]
3. Käynnistä laite painamalla kaukosäätimen (Virta)-kytkintä.
4. Valitse OPTICAL-toiminto painamalla **OPTICAL**-painiketta kauko-ohjaimessa.
Vihreä LED-merkkivalo syttyy ja voit kuunnella television ääntä.

Langaton yhteys

1. Käynnistä laite painamalla kaukosäätimen (Virta)-kytkintä.
2. Valitse LG TV -toiminto kauko-ohjaimen **LG TV**-painiketta painaen. Laitteen valkoinen LED-merkkivalo alkaa vilkkua.
3. Aseta TV-äänen ulostulo kuunnellaksesi ääntä tämän yksikön välityksellä :
TV-asetukset valikko → [Ääni] → [TV-äänen ulostulo] → [LG Sound Sync (Langaton)]

Kun yhteys on saatu päätökseen normaalisti tämän laitteen ja television välillä, laitteen valkoinen LED-merkkivalo syttyy.

! Huomaa

- Jos sammutit laitteen suoraan painamalla (Virta), LG Sound Sync (Langaton) kytketään irti. Tämän toiminnon käyttämiseksi uudelleen, sinun on kytkettävä TV ja laite uudelleen.
- TV-asetusten valikon yksityiskohdat saattavat vaihdella riippuen TV:si valmistajasta tai mallista.
- Yhteys katkaistaan laitteesta joka on varustettu **Bluetooth®** langattomalla teknologialla, jos Sound Sync -toiminto on valittuna. "LG Bluetooth Remote" -sovellus jonka olet jo liittänyt, liitäntää ei myöskään pureta.

AUTO POWER Päälle/Pois

Tämä yksikkö automaattisesti kytkeytyy päälle sisääntulon lähteestä : Optinen, LG TV tai Bluetooth.

Kun kytket päälle TV:n tai ulkoisen laitteen joka on yhdistetty tähän yksikköön, tämä yksikkö tunnistaa sisään tulevan signaalin ja valitsee sopivan toiminnon. Voit kuulla äänen laitteestasi.

Jos yrität liittää Bluetooth-laitteesi, tämä yksikkö kytkeytyy päälle ja on valmis pariutettavaksi. Yhdistä Bluetooth-laitteesi ja toista musiikkiasi.

Voit kytkeä AUTO POWER toiminnon päälle tai pois **AUTO POWER ON/OFF** kytkimellä laitteen takapaneelissa.

! Huomaa

- Kun laite on sammutettu AUTO POWER -toiminnolla, sammuu se automaattisesti, jos signaalia LG Sound Sync (Optinen/Langaton) toiminnolla liitetystä TV:stä ei vastaanoteta signaalia tietyinä aikana.
- Kun laite on kytkeyty päälle AUTO POWER -toiminnolla, sammuu se automaattisesti, jos signaalia liitetystä ulkoisesta laitteesta ei vastaanoteta tietyinä aikana.
- AUTO POWER toiminto on käytössä oletuksena.
- Jos sammutat laitteen suoraan, ei sitä voida kytkeä päälle automaattisesti AUTO POWER toiminnolla. Laite voidaan kuitenkin kytkeä päälle AUTO POWER toiminnolla, kun optinen signaali vastaanotetaan 5 sekunnin kuluessa.
- Riippuen kytketystä laitteesta tämä toiminto ei ehkä toimi.
- Kun tämä laite käynnistetään LG TV -toimintaan, käynnistyminen kestää noin 25 sekuntia ja punainen LED-merkkivalo vilkkuu kaksi kertaa sekunnissa. Tuona aikana et voi ohjata tätä laitetta, paitsi sammuttaa sen.
- Jos käytit Bluetooth tai LG TV -toimintoa ennen tämän yksikön pois päältä kytkemistä, yksikkö pitää nykyisen toiminnon Bluetooth tai LG TV signaalin saapuessa.
Sen lisäksi, jos käytit optista toimintoa, tämä yksikkö kytkee päälle Bluetooth-toiminnon LG TV signaalin saapuessa.

Automaattinen sammutus

Tämä laite sammuttaa itsensä automaattisesti sähkön säästämiseksi, jos sitä ei ole kytketty ulkoiseen laitteeseen, eikä käytetty 20 minuuttiin.

Automaattinen toiminnon muutos

Tämä yksikkö tunnistaa Bluetooth tai optiset signaalit ja vaihtaa sovellettavaa toimintoa automaattisesti.

Optisen signaalin saapuessa

Kytkiessäsi ulkoisen laitteen joka on yhdistetty tähän yksikköön optisella kaapelilla, tämä yksikkö vaihtaa toiminnon optiseksi. Voit kuulla äänen laitteestasi.

Pyrkiessäsi yhdistämään Bluetooth-laitteen

Pyrkiessäsi yhdistämään Bluetooth-laitteen tähän yksikköön, Bluetooth-toiminto valitaan. Toista musiikkiasi Bluetooth-laitteellasi.



Huomaa

- Vaihtaaksesi optiseen toimintoon, vaatii 5 sekuntia ilman signaalia.
- Mikäli käytät LG TV -toimintoa, tämä yksikkö ei reagoi Bluetooth-liitäntään.

Bluetooth-tekniologian käyttö

Tietoa Bluetoothista

Bluetooth on lyhyiden välimatkojen langaton viestintäteknikka.

Ääni voi katketa muiden samalla taajuudella toimivien sähköisten aaltojen aiheuttamien häiriöiden vuoksi tai, jos yhdistät Bluetooth-laitteita muissa lähellä olevissa huoneissa.

Laitteiden liittäminen langattoman **Bluetooth**[®]-tekniikan avulla ei aiheuta mitään kustannuksia. Langattomalla **Bluetooth**[®]-tekniikalla varustetun matkapuhelimen toimintoja voi käyttää Cascadin avulla, jos käytetään langatonta **Bluetooth**[®]-yhteyttä.

Käytettävissä olevat laitteet: matkapuhelin, MP3, kannettava tietokone, PDA jne..

Bluetooth-profiilit

Langattoman **Bluetooth**[®]-tekniologian käyttö edellyttää, että laitteet kykenevät tulkitsemaan tietyjä profileita. Tämä laite on yhteensopiva seuraavien profiilien kanssa.

A2DP (Advanced Audio Distribution Profile)

Bluetooth-laitteisiin tallennetun musiikin kuunteleminen

Tämän laitteen ja Bluetooth-laitteen parittaminen

Varmista ennen parinmuodostusta, että Bluetooth-laitteen Bluetooth-toiminto on päällä. Lisätietoja on Bluetooth-laitteen käyttöoppaassa. Kun paritus on kertaalleen tehty, sitä ei tarvitse tehdä uudelleen.

1. Valitse Bluetooth-toiminto käyttäen  kauko-ohjaimessa. Laitteen oranssi LED-merkkivalo alkaa vilkkua.
2. Käytä Bluetooth-laitetta ja suorita paritus. Haettaessa tätä laitetta Bluetooth-laitteella, laitelistaus näkyy Bluetooth laitteen näytöllä Bluetooth-laitteen tyyppin mukaan. Laitteesi näkyy siinä tunnuksella "LG SOUND PLATE (XX:XX)".

Huomaa

- XX:XX tarkoittaa BT-osoitteen neljää viimeistä numeroa. Jos laitteesi BT-osoite on esimerkiksi 9C:02:98:4A:F7:08, näet "LG SOUND PLATE (F7:08)" Bluetooth-laitteessasi.
- Bluetooth laitteen tyyppin mukaan, joillain laitteilla on erilaiset paritustavat. Anna PIN-koodi (0000) tarvittaessa.

3. Oranssi LED-merkkivalo syttyy kun laitteen pariutus Bluetooth-laitteeseen on onnistunut.
4. Musiikin kuunteleminen. Toistaaksesi tallennettua musiikkia Bluetooth-laitteella, katso ohjeita Bluetooth-laitteesi käyttöoppaasta.

! Huomaa

- Kun **Bluetooth**®-tekniikkaa käytetään, on yhteys laitteen ja Bluetooth-laitteen välillä tehtävä mahdollisimman lyhyeksi ja etäisyys pidettävä.
- Se ei kuitenkaan ehkä toimi oikein alla kuvatuissa tilanteissa:
 - Este laitteen ja Bluetooth-laitteen välillä.
 - Toinen laite käyttää samaa taajuutta **Bluetooth**®-tekniikan kanssa, kuten lääketieteen laite, mikroaaltouuni tai langaton LAN-laite.
- Tämä yksikkö tukee Bluetoothin automaattista pariuttamista. Kuitenkaan se ei toimi alla olevassa tapauksessa:
 - Kun käynnistät tämän yksikön uudelleen.
 - Kun palaat Bluetooth-toimintoon käytettyäsi LG TV -toimintoa.
- Ääni voi häiriintyä, kun muut sähköaallot häiritsevät yhteyttä.
- Et voi ohjata Bluetooth-laitetta tällä laitteella.
- Paritus on rajoitettu yhteen Bluetooth-laitteeseen yksikköä kohden. Monen laitteen paritusta ei tueta.
- Laitteesta riippuen et ehkä voi käyttää Bluetooth-toimintoa.
- Voit nauttia langattomasta järjestelmästä, MP3:sta, kannettavasta tietokoneesta jne.
- Mitä pidempi etäisyys laitteen ja Bluetooth-laitteen välillä, sen heikommaksi äänenlaatu muuttuu.
- Bluetooth-yhteys katkeaa jos laite kytketään pois päältä tai Bluetooth-laite siirretään liian kauas.
- Kun Bluetooth-yhteys katkeaa, liitä Bluetooth-laite takaisin laitteeseen.
- Jos ei ole kytketty Bluetoothiin, oranssi LED-merkkivalo vilkkuu.

Bluetooth-sovellusten käyttö

! Huomaa

Vain Android OS on saatavilla jotta voidaan käyttää "LG Bluetooth Remote" -sovellusta tämän yksikön kanssa.

LG Bluetooth Remote -sovelluksesta

LG Bluetooth Remote App tuo sarjan uusia ominaisuuksia yksikköön.

Nauttiaksesi useammista ominaisuuksista, sinua suositellaan lataamaan ja asentamaan ilmainen "LG Bluetooth Remote" -sovellus.

Asenna "LG Bluetooth Remote" -sovellus Bluetooth-laitteeseesi

On kaksi tapaa asentaa "LG Bluetooth Remote" -sovellus Bluetooth-laitteeseesi.

Asenna "LG Bluetooth Remote" -sovellus QR-koodin välityksellä

1. Asenna "LG Bluetooth Remote" -sovellus QR-koodin välityksellä. Käytä skannausohjelmistoa skannataksesi QR-koodin.



2. Napsauta kuvaketta asennuksen osalta.
3. Napsauta kuvaketta latauksen osalta.

! Huomaa

- Varmista että Bluetooth-laitteesi on yhdistetty Internettiin.
- Varmista että Bluetooth-laitteesi omaa skannaus-sovelluksen. Mikäli sinulla ei ole sovellusta, lataa sellainen "Google Android Market (Google Play Store)" -sivustolta.

Asenna "LG Bluetooth Remote" -sovellus "Google Android Market (Google Play Store)" -sovelluksen välityksellä

1. Napauta "Google Android Market(Google Play Store)" -kuvaketta.
2. Hakupalkissa, syötä "LG Bluetooth Remote" ja hae se.
3. Hakutulosten listassa, etsi ja napsauta "LG Bluetooth Remote" aloittaaksesi Bluetooth-sovelluksen latauksen.
4. Napsauta kuvaketta asennuksen osalta
5. Napsauta kuvaketta latauksen osalta

! Huomaa

- Varmista että Bluetooth-laitteesi on yhdistetty Internettiin.
- Varmista että Bluetooth-laitteesi on varustettu "Google Android Market (Google Play Store) -sovelluksilla".

Aktivoi Bluetooth LG Bluetooth Remote -sovelluksella

LG Bluetooth Remote-sovellus auttaa sinua yhdistämään bluetooth-laitteesi tähän yksikköön.

1. Napsauta "LG Bluetooth Remote"-sovelluskuvaketta kotisivulla avataksesi "LG Bluetooth Remote"-sovelluksen ja mene päävalikkoon.
2. Napsauta [Asetus] ja valitse haluamasi yksikkö.
2. Jos haluat saada enemmän käyttötietoja, napsauta [Asetus] ja [Ohje].

! Huomaa

- "LG Bluetooth Remote"-sovellus tulee olemaan saatavilla ohjelmistoversiossa seuraavasti;
 - Android O/S : Ver 2.3.3 (tai myöhempi)
- Tämä yksikkö ei tue useita samanaikaisia parinmuodostuksia. Jos tämä yksikkö on jo yhdistettynä muuhun Bluetooth-laitteeseen, irrota tämä laite ja yritä uudelleen.
- Jos käytät "LG Bluetooth Remote" -etäsovellusta käyttötarkoituksessa, tulee olemaan joitain eroja "LG Bluetooth Remote" -etäsovelluksen ja toimitetun kaukosäätimen välillä. Käytä tarvittaessa toimitettua kaukosäädintä.
- Riippuen Bluetooth-laitteesta, "LG Bluetooth Remote" -etäsovellus ei ehkä toimi.
- Kun "LG Bluetooth Remote" -sovellus on yhdistetty, musiikin ulostulo voi tapahtua laitteestasi. Yritä yhdistämistoimintoa uudelleen tässä tapauksessa.
- Jos käytät muita sovelluksia tai vaihdat asetuksia Bluetooth-laitteessasi kun käytät "LG Bluetooth Remote"-sovellusta, "LG Bluetooth Remote"-sovellus ei ehkä toimi normaalisti.
- Kun "LG Bluetooth Remote"-sovellus ei toimi normaalisti, tarkista Bluetooth-laitteesi ja "LG Bluetooth Remote"-yhteyden sovellus ja yritä sitten yhdistää uudelleen.
- Riippuen älypuhelimien käyttöjärjestelmästä, sinulla on joitain eroavaisuuksia "LG Bluetooth Remote" toiminnassa.
- Jos valitset Bluetooth-toiminnon sen jälkeen kun "LG Bluetooth Remote" sovelluksen yhteys on purettu, tämä yksikkö ja Bluetooth-laitteesi tullaan pariuuttamaan automaattisesti mutta et voi ohjata tätä yksikköä "LG Bluetooth Remote" -sovelluksella. Käyttääksesi "LG Bluetooth Remote" -sovellusta, yhdistä sovellus uudelleen.
- Vaikka Bluetooth-yhteys puretaan, voit käyttää "LG Bluetooth Remote" -sovellusta vaihtaessasi muihin lukuun ottamatta LG TV-toimintoa.

Ääniefektin asetus

Laitteessa on useita esiasetettuja surround-äänikenttiä. Voit valita äänikentän painikkeella **SOUND EFFECT**. Väriellinen LED-merkkivalo joka ilmaisee valitsemasi ääniefektin vilkkuu nopeasti kahdesti.

Taajuuskorjaimen kohdat voivat vaihdella äänilähteestä ja -tehosteista riippuen.

Ääniefekti	LED-merkkivalo vilkkuu	Kuvaus
Standardi	Punainen	Äänessä ei ole taajuuskorjaintehosteita.
Musiikki	Vihreä	Ääni on mukavan luonnollinen.
Elokuva	Valkoinen	Voit nauttia syvemmästä ja elokuvateatterimaisesta tiläänestä.

! Huomaa

- Joissakin surround-tiloissa ja joillakin kaiuttimilla ääntä ei kuulu tai se on matala. Tämä johtuu surround-tilasta ja äänilähteestä. Kyseessä ei ole vika.
- Voit joutua nollaamaan surround-tilan äänilähteen vaihdon jälkeen. Joskus voit joutua tekemään sen myös ääniraidan vaihtamisen jälkeen.

Vianhaku

ONGELMA	AIHEUTTAJA JA KORJAUS
Ei virtaa	<ul style="list-style-type: none"> Virtajohdin on irrotettu pistorasiasta. Työnnä pistoke pistorasiaan. Tarkista asia käyttämällä jotain toista sähkölaitetta.
Ei ääntä	<ul style="list-style-type: none"> Valittu väärä tulosignaali lähde. Tarkista tulosignaali lähde ja valitse oikea lähde. Mykistystoiminto on valittu. Paina  tai säädä äänen tasoa peruuttaaksesi mykistystoiminnon. Käyttäessäsi yhteyttä ulkoisen laitteen kanssa (asetukset digisovittimessa, Bluetooth-laitteessa jne.), säädä laitteen äänentasoa.
Kauko-ohjain toimii oikein.	<ul style="list-style-type: none"> Kauko-ohjain on liian etäällä laitteesta. Käytä laitetta enintään 7 metrin etäisyydeltä. Laitteen ja kaukosäätimen välissä on jokin este. Poista este. Kauko-ohjaimen paristo on tyhjä. Vaihda paristo uuteen.
AUTO POWER ei toimi.	<ul style="list-style-type: none"> Tarkista sen kaltaisten ulkoisten laitteiden yhteys kuten TV, DVD/Blu-Ray-soitin tai Bluetooth-laite. Riippuen kytketystä laitteesta, tämä toiminto ei ehkä toimi. Tarkasta AUTO POWER ON/OFF kytkimen tila laitteen takapaneelissa.
LG Sound Sync ei toimi.	<ul style="list-style-type: none"> Tarkista tukeeko LG TV:si LG Sound Sync-sovellusta. Tarkista LG Sound Sync-yhteys (Optinen tai langaton). Tarkista TV:si ja tämän yksikön ääniasetus.
Kun laitteen äänentaso on mielestäsi alhainen.	<p>Tarkista alla olevat yksityiskohdat ja säädä yksikköä niiden mukaisesti.</p> <ul style="list-style-type: none"> Kun laite on liitetty TV:seen, muuta AUDIO DIGITAL OUT -asetus TV:n asetusvalikossa tilasta [PCM] tilaan [AUTO] tai [BITSTREAM]. Kun laite on liitetty soittimeen, muuta AUDIO DIGITAL OUT -asetus TV:n asetusvalikossa tilasta [PCM] tilaan [PRIMARY PASS-THROUGH] tai [BITSTREAM]. Muuta Audio DRC -asetus soittimen asetusvalikossa [OFF] -tilaan.
Kohinaa laitteen läheisyydessä.	<p>Riippuen huonekalusta, jonka päälle laite on asetettu, voit kuulla hienoista kohinaa huonekalusta johtuen tuotteeseen sisäänrakennetuista bassokaiuttimista.</p> <ul style="list-style-type: none"> Tarkista, että alusta on riittävän tukeva ja vaakasuorassa. Jos kohinaa kuitenkin kuuluu, aseta pöytäliina laitteen ja alustan väliin.

Tavaramerkit ja Lisenssit



Valmistettu Dolby Laboratoriesin lisenssillä.
Dolby ja kaksois-D-symboli ovat Dolby Laborato-
riesin tavaramerkkejä.



DTS-patenttien osalta, ks. <http://patents.dts.com>.
Valmistettu luvanvaraisesti DTS Licensing Limited
lisensoimana. DTS, Symboli, & DTS ja Symboli
yhdessä ovat rekisteröityjä tavaramerkkejä, ja DTS
2.0 Channel on DTS, Inc:n omistama tavaramerkki.
© DTS, Inc. Kaikki oikeudet pidätetään.



Langaton **Bluetooth**[®]-tekniikka on järjestelmä,
joka sallii sähkölaitteiden radioyhteyden.

Yksittäisten laitteiden yhdistäminen
langattomalla **Bluetooth**[®]-tekniikalla ei johda
maksuvelvoitteisiin Matkapuhelinta, joka käyttää
langatonta **Bluetooth**[®]-tekniikkaa, voidaan
käyttää Cascaden avulla, jos yhteys laitteeseen
on luotu langattomalla **Bluetooth**[®]-tekniikalla.

Bluetooth[®]-sana tavaramerkkinä ja logot
kuuluvat **Bluetooth**[®] SIG, Inc.:lle. LG Electronics
käyttää niitä lisenssillä.

Muut tavaramerkit ja tuotenimet kuuluvat niiden
omistajille.

Tekniset tiedot

Yleistä	
Virransyöttö	Katso laitteen pääkilpi.
Tehonkulutus	Katso laitteen pääkilpi.
Mitat (L x K x S)	(560 x 54,5 x 320) mm (jalustalla)
Nettopaino (noin)	4,4 kg
Käyttölämpötila	5 °C - 35 °C
Käyttöympäristön ilmankosteus	5 % - 90 %

Tuloliitännät	
DIGITAALINEN SISÄÄN (OPTICAL IN)	3,3 V (p-p), Optinen jakki
Käytettävissä oleva digitaalinen tuloäänien näytteenottotaajuus	32 kHz, 44,1 kHz, 48 kHz, 96 kHz

Vahvistin	
Kokonaislähtöteho	100 W
Stereotila	20 W x 2 (taajuudlla 1 kHz, 8 Ω)
Surround-tila	20 W x 2 (taajuudlla 1 kHz, 8 Ω)
Sisäänrakennettu bassokaiutin	20 W (taajuudlla 100 Hz, 8 Ω)
THD	0,1 %

- Varaamme oikeuden tehdä teknisiä muutoksia ilman eri ilmoitusta.

4

Liite

Ylläpito

Laitteen käsittely

Laitteen kuljetuksen aikana

Säilytä alkuperäiset pakkaus- ja kuljetusmateriaalit. Mikäli laite on kuljetettava, suoja se pakkaamalla uudelleen alkuperäiseen pakettiin alkuperäisellä tavalla.

Pidä ulkopinnat puhtaina

- Älä käytä haihtuvia nesteitä, kuten hyönteismyrkkyjä laitteen läheisyydessä.
- Pyyhkiminen voimakkaasti painamalla voi vahingoittaa pintoja.
- Älä jätä kumi- tai muovituotteita kosketuksiin laitteen kanssa pitkiksi ajoiksi.

Laitteen puhdistaminen

Puhdista soitin kuivalla ja pehmeällä liinalla. Mikäli pinnat ovat erittäin likaiset, käytä miedolla puhdistusaineella kevyesti kostutettua pehmeää liinaa niiden puhdistamiseen. Älä käytä voimakkaita liuottimia, kuten alkoholia, bensiiniä tai tinneriä, koska nämä voivat vahingoittaa laitteen pintoja.

4

Liite



LG Customer Information Center

(Asiakaspalvelu / Kundeservice / Kundtjänst)

Denmark / Danmark	8088 57 58
Finland / Suomi	0800 0 LG LG (0800 0 54 54)
Norway / Norge	800 187 40
Sweden / Sverige	0770 LG LG LG (0770 54 54 54)

LG Website

www.lg.com