



BRUKSANVISNING

# SoundPlate 240

NORSK

Vennligst les denne bruksanvisningen nøye før du betjener ditt apparat og ta vare den for fremtidig referanse.

SOUNDPLATE240



MFL68219804

[www.lg.com](http://www.lg.com)

## Sikkerhets informasjon

1

Komme i gang



**FORSIKTIG:** FOR Å REDUSERE RISIKOEN FOR ELEKTRISK SJOKK FJERN IKKE DEKSEL (ELLER BAKDEL) INGEN BRUKER-SERVICEDYKTIGE DELER PÅ INNSIDEN REFERER SERVICE TIL KVALIFISERT SERVICE PERSONELL.

Denne lysende glimting med pilhode innenfor en likesidet trekant er ment å varsle brukeren om tilstedeværelse av uisolert farlig spenning på innsiden av produktets kapsling som kan bli tilstrekkelig størrelse til å utgjøre en risiko for elektrisk sjokk for personer.



Utopstegnet innenfor en likesidet trekant er ment å varsle brukeren om tilstedeværelse av viktig drift og vedlikehold (service) instruksjoner i litteraturen som følger med produkt.



**ADVARSEL:** FOR Å UNNGÅ BRANN ELLER ELEKTRISK SJOKK FARE, IKKE UTSETT DETTE PRODUKTET FOR REGN ELLER FUKTIGHET.

**FORSIKTIG:** Apparatet må ikke bli utsatt for vann (drypping eller sprut) og ingen objekter fylt med væske, som vaser, må bli plassert på apparatet.

**ADVARSEL:** Ikke installer dette utstyret i et begrenset utromme som en bokhylle eller tilsvarende enhet.

**FORSIKTIG:** Ikke blokker noen ventilasjons åpninger. Installer i henhold til produsentens instruksjoner.

Fuger og åpninger i skapet er forutsett for ventilasjon og for å sikre pålitelig drift av produktet og beskytte det mot overoppheting. Åpningene må aldri bli blokkert ved å plassere produktet på en seng, sofa, eller liknende flate. Dette produktet må ikke bli plassert i et innebygd installasjon slik som en bokhylle eller reol med mindre det er forsynt med behørig ventilasjon eller produsentens instruksjoner blir overholdt.

### ADVARSEL om strømledningen

De fleste apparater anbefales å bli plassert til en tilegnet krets;

Det er, en enkel stikkontakt krets, som kun tilfører strøm til dette apparatet og ikke har noen ytterligere uttak eller forgrenings kretser. Sjekk spesifikasjons siden i brukermanualen for å være sikker. Ikke overbelast vegguttaket. Overbelastede vegguttak, løse eller ødelagte vegguttak, forlengelseledning, tynnslitte strømledninger, eller ødelagt eller revnet ledningsisolasjon er farlig. Enhver av disse tilstander kan føre til elektrisk sjokk eller brann. Utfør periodiske kontroller av ledninger og ditt apparatet, og hvis det forekommer indikasjoner på skade eller forringelse, plugg ut, avslutt bruken av apparatet, og sørg for at ledninger blir erstattet med eksakt sammen del fra et autorisert service senter. Beskytt strømledningen fra fysisk eller mekanisk misshandling, slik som å bli vridd, knekket, klemt lukket i en dør, eller tråkket på. Vær spesielt oppmerksom på pluggen, vegguttak, og stedet hvor ledningen kommer ut fra apparatet. For å frakoble strøm fra hovedledningene, trekk ut hovedlednings pluggen. Ved installasjon av produktet, vær sikker på at pluggen er lett tilgjengelig.

**BEMERK:** Vennligst referer til hovedetiketten under enheten for produktidentifikasjon og overensstemmelse/sikkerhetsmerkingsinformasjon.

Denne innretningen er utstyrt med et portabelt batteri eller akkumulator.

**Sikreste måte å fjerne batteriet fra utstyret:** Fjern den gamle batteri pakken, følg stegene i motsatt rekkefølge i forhold til monteringen. For å unngå forurensning av miljøet, og tilføre en mulig trussel mot menneskelig eller dyrs helse, må det gamle batteriet bli kastet i en dertil passende container som finnes på godkjente oppsamlingssteder. Ikke legg batterier sammen med annet søppel. Det anbefales at du bruker lokale gratis tilbakelevering system batterier og akkumulatører. Batteriet må ikke utsettes for overdreven hete slik som solskinn, ild eller liknende.

### Kaste det brukte apparatet



1. Hvis et produkt er merket med symbolet som viser en søppeldunk med kryss over, er det omfattet av direktiv 2002/96/EF.
2. Alle elektriske og elektroniske produkter skal kastes atskilt fra restavfall og leveres inn ved offentlige spesialavfallsstasjoner.
3. Riktig håndtering av det brukte apparatet som avfall bidrar til å forhindre skader på miljøet og menneskers helse.
4. Hvis du vil ha mer informasjon om hvordan du bør håndtere det brukte apparatet som avfall, kan du ta kontakt med lokale myndigheter, renovasjonstjenesten på stedet eller butikken der du kjøpte produktet.

### Kaste brukte batterier/akkumulatører



1. Hvis batteriene/akkumulatørene i produktet er merket med symbolet som viser en søppeldunk med kryss over, er de omfattet av direktiv 2006/66/EC.
2. Dette symbolet kan være kombinert med de kjemiske tegnene for kvikksølv (Hg), kadmium (Cd) eller bly (Pb) hvis batteriene inneholder mer enn 0,0005% kvikksølv, 0,002% kadmium eller 0,004% bly.
3. Alle batterier/akkumulatører skal kastes atskilt fra restavfall og leveres ved offentlige spesialavfallsstasjoner.
4. Riktig håndtering av brukte batterier/akkumulatører som avfall bidrar til å forhindre skader på miljøet og dyrs og menneskers helse.
5. Hvis du vil ha mer informasjon om hvordan du bør håndtere brukte batterier/akkumulatører som avfall, kan du ta kontakt med lokale myndigheter, renovasjonstjenesten på stedet eller butikken der du kjøpte produktet.

# CE 0197

LG Electronics erklærer herved at dette/disse produkt(er) er i overensstemmelse med avgjørende krav og andre relevante forskrifter av direktiv 1999/5/EC, 2004/108/EC, 2006/95/EC, 2009/125/EC, og 2011/65/EU.

Vennligst ta kontakt på følgende adresse for anskaffelse av en kopi av DoC (Declaration of Conformity).

**Kontaktkontor for dette produktet:**

LG Electronics Inc.  
EU Representative, Krijgsman 1,  
1186 DM Amstelveen, The Netherlands

- Legg merke til at dette IKKE er kontaktpunktet for Kundeservice. For informasjon om Kundeservice, se garantikortet eller kontakt forhandleren hvor du kjøpte dette produktet.

Kun for innendørs bruk.

**RF Stråling Eksponering Meddelelse**

Utstyret bør installeres og betjenes med en minimum distanse på 20 cm mellom radiatoren og din kropp.

1

Komme i gang

# Innholdsfortegnelse

## 1 Komme i gang

---

- 2 Sikkerhets informasjon
- 6 Unike funksjoner
- 6 Introduksjon
- 6 Tilbehør
- 7 Frontpanel
- 7 Baksidepanel
- 8 Fjernkontroll
- 10 Innstilling av enheten

## 2 Bruk

---

- 13 Grunnleggende betjening
- 13 – Bruk av optiske inndata
- 13 – LG Sound Sync
- 14 – AUTO POWER På/Av
- 15 – Automatisk funksjonsending
- 16 Bruk av Bluetooth-teknologi
- 16 – Lytte til musikk lagret på Bluetooth-enheter
- 17 Ved bruk av Bluetooth App
- 17 – Installer "LG Bluetooth Remote"-appen på din blåtannenhet.
- 18 – Aktiver Bluetooth med LG Bluetooth Remote-appen
- 19 Innstilling av lydeffekt

## 3 Feilsøking

---

- 20 Feilsøking

## 4 Vedlegg

---

- 21 Varemerker og Lisenser
- 22 Spesifikasjoner
- 23 Vedlikehold
- 23 – Håndtere enheten

1

2

3

4

## Unike funksjoner

### LG Sound Sync

Kontrollerer lydnivået til denne enheten med fjernkontrollen til din LG TV som er kompatibel med LG Sound Sync.

### Bluetooth

Kos deg med musikk fra en bluetoothenhet med en enkel tilkobling.

### LG Bluetooth Remote

LG Bluetooth Remote er en app designet for å gi deg kontroll over noen av LGs nyeste lydenheter.

## Introduksjon

### Symboler brukt i denne manual

#### ! Merk

Indikerer spesielle merknader og funksjoner.

#### ⚠ Forsiktig

Indikerer forsiktighetsregler for å forhindre mulige skader ved misbruk.

## Tilbehør

Kontroller og identifiser medfølgende tilbehør.

Utforming og spesifikasjoner på tilbehøret kan endres uten forutgående varsel.

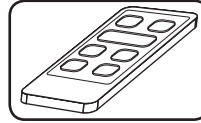

Fjernkontroll (1)

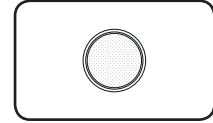

Batteri (1)

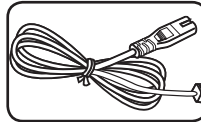

Strømledning (1)

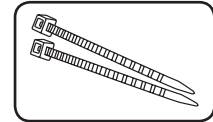

Festestrips for å ordne kablene (2)

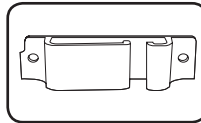

Kabelholder (1)

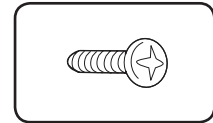

Skrue (2)

## Frontpanel

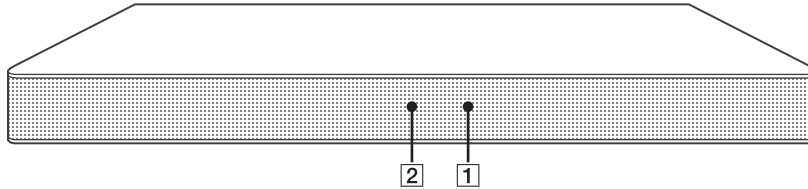

- 1 En fjernkontrollsensor
- 2 LED-indikator

Du kan sjekke den nåværende tilstanden til enheten via farge-LEDen på den. referer til tabellen under.

LED-farge LED-tilstand	Rød	Oransje	Grønn	Hvit
Av	Koble fra strømledning			
På	Standby	Bluetooth koblet til	Optisk funksjon valgt	LG Sound Sync (LG TV) konlet til
Blinker (Dobbelt så fort)	Lydeffekt (Standard) er valgt.	-	Lydeffekt (Musikk) er valgt.	Lydeffekt (Kino) er valgt.
Blinker (To ganger per sekund)	Starter opp	Bluetooth klar	-	LG Sound Sync (LG TV) klar
Blinker (Én gang per sekund)	Demp lyd	-	-	-

## Baksidepanel

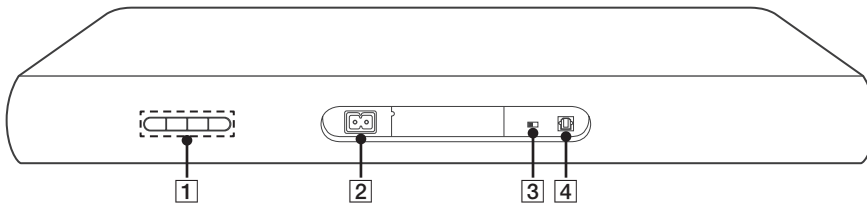

- 1 **⏻ / I** (Standby/ På)  
**+ / -** (Volum)  
Justerer høyttaler volum.
- F** (Funksjon)  
Trykk gjentatte ganger på den for å velge en annen funksjon.
- 2 AC strømningang
- 3 **AUTO POWER ON/OFF**  
Skrur på eller av AUTO POWER funksjon.
- 4 Optisk inngang

1

Komme i gang

## Fjernkontroll

1

Komme i gang

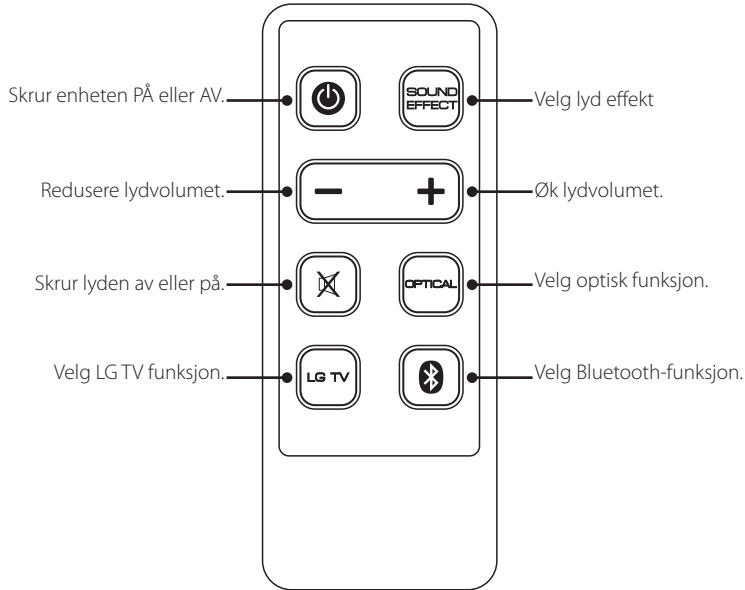

### ! Merk

- Vennligst vent flere sekunder før du forsøker å bruke fjernkontrollen igjen etter at enheten er satt i hvilemodus.
- Når du trykker på hvilken som helst knapp, vil den røde LED'en på hovedenheten blinke to ganger. (Unntatt ⏻(Strøm), **SOUND EFFECT**)
- Den røde LEDen på enheten vil lyse om lydstyrken justeres mellom minimum og maksimum.
- Fargen LED som viser den aktuelle funksjonen lyser opp.
- Den røde LED lampen blinker to ganger raskt når lydeffekten (Standard) er valgt.
- Den grønne LED lampen blinker to ganger raskt når lydeffekten (Musikk) er valgt.
- Den hvite LED lampen blinker to ganger raskt når lydeffekten (Kino) er valgt.



**Sette i batterier****⚠ Forsiktig**

Ikke åpne batteridekselet ved å bruke fingrene da neglene kan knekke.

1. Skru batterilokket mot klokken ved hjelp av en mynt. Deretter kan du ta ut batteriet.

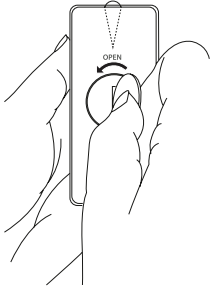

2. Sett inn batteriet slik at minus (-) er i samme retning som minus (-) i batterirommet.

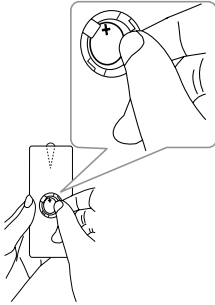

3. Sett batterilokket tilbake på fjernkontrollen og skru det med klokken for å lukke det.

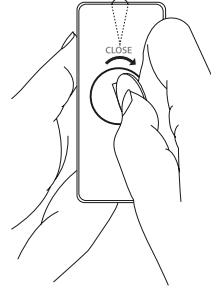
**⚠ Advarsel**

- IKKE SVELG BATTERIER. DET ER FARE FOR KJEMISKE BRANNSKADER
- Batteriet i denne enheten kan utgjøre risiko for brann eller kjemisk brannskade hvis det behandles feil. Ikke lad, ta fra hverandre, brenn eller varm det opp til temperaturer over 100 °C (212 °F). Erstatt kun med batteri CR2025. Bruk av annet batteri kan medføre fare for brann eller eksplosjon. Kast brukte batterier. Hold batteriet borte fra barn. Ta ikke batteridelene fra hverandre og ikke brenn batteriet.
- [Den medfølgende fjernkontrollen] Dette produktet inneholder et mynt-/knappcellebatteri. Dersom mynt-/knappcelleknappen svelges, kan det forårsake alvorlige innvendige brannskader på kun 2 timer, og kan føre til død. Hold nye og brukte batterier unna barn. Dersom batterirommet kan lukkes ordentlig, stopp bruken av produktet og hold unna barn. Dersom du tror batteriene kanskje har blitt svelget eller kommet på innsiden av kroppen, oppsøk umiddelbart medisinsk personell.

1

Komme i gang

## Innstilling av enheten

Denne enheten er utformet for å plasseres under din TV.

Før innstilling av dette systemet mot din TV må du kontrollere spesifikasjonene på TVen din.

- **Vekt**

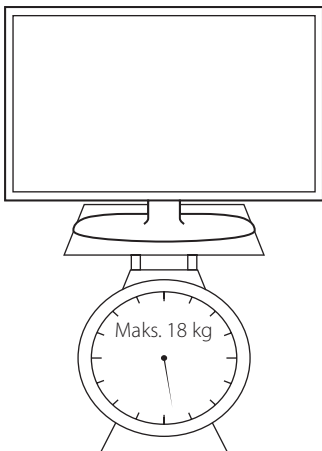

- **Størrelse på foten**

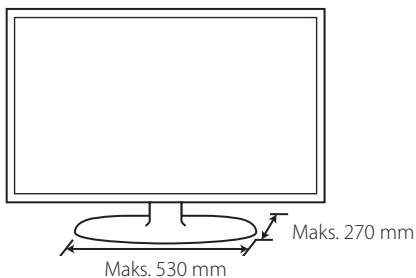

### ⚠ Forsiktig

- Ikke prøv å sette opp denne enheten alene. Det kan behøves minst 2 personer for å løfte TVen din – ellers kan det medføre en personskade og/eller skader på eiendom.
- Denne enheten må ikke kobles til en CRT-TV fordi enheten inneholder magnetiske deler – fargeuregelmessigheter kan oppstå på TV-skjermen.
- Ikke plasser andre ting bortsett fra ett TV eller en skjerm/monitor på enheten.
- Enheten må settes opp på en stabil og horisontal overflate.
- Ikke legg noen som helst andre objekter mellom enheten og det støttende møblet når du setter opp enheten.

### ! Anbefaling

Det anbefales å sette opp enheten på en tilstrekkelig solid og horisontal overflate.

1. Fjern beskyttelseshetter for woofer fra bunnen av denne enheten.

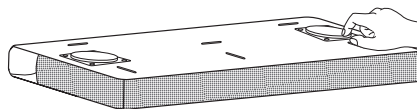

2. Plasser enheten på stedet hvor du ønsker å plassere TVen din.

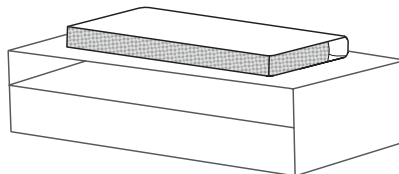

3. Forbind den optiske kabelen og strømledningen til enheten.

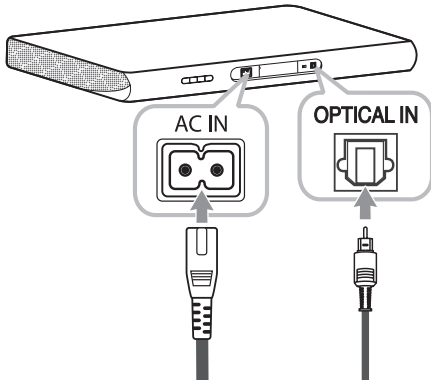

4. Forbind den andre enden av den optiske kabelen til TVen din.

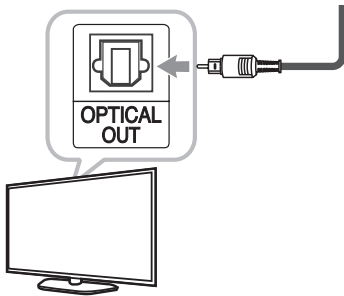

**! Merk**

Du kan arrangere kablene til enheten.

1. Sett fast kabelholderen med skruer.

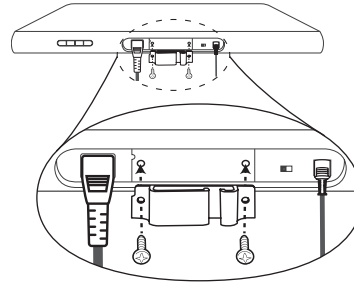

2. Arranger kablene som under.

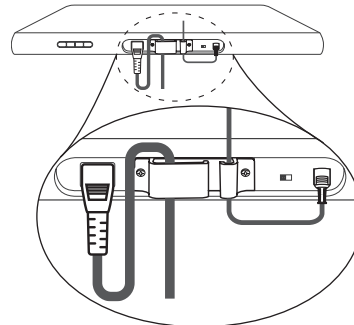

5. Plasser tv-en midt på enheten.

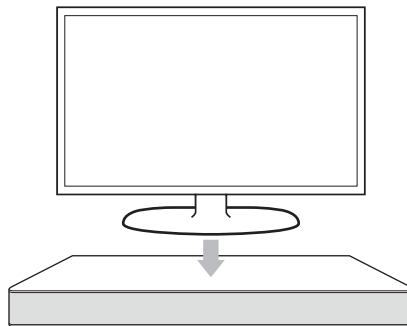

6. Sett i strømledningen til enheten.

1

Komme i gang

**! Forsiktig**

- Ikke plasser TVen din på kanten av denne enheten – ellers kan det medføre en personskade og/eller skader på eiendom.



- Ikke plasser TVen på enheten dersom TVen din veier mer enn anbefalt vekt (maks. 18 kg), eller har en fot som er større enn enheten.

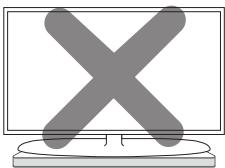

- I dette tilfellet anbefales det å plassere systemet på en annen plassering, slik som på hyllen under TVen.

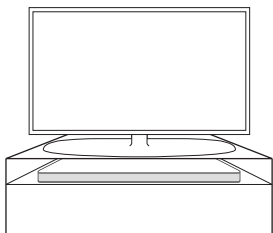
**Hvordan Feste Ferrittkjernen (Valgfritt)**

Det kan være nødvendig å sette på en ferrittkjerne for å kunne redusere eller eliminere elektrisk støy.

## 1. Åpen

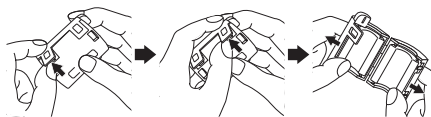

## 2. Vind (Når)

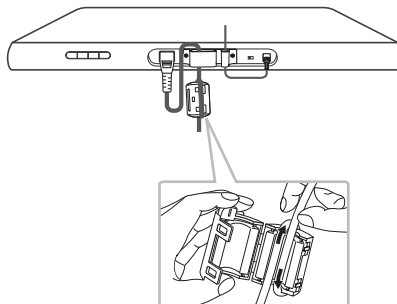

## 3. Lukk

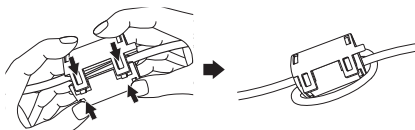

## Grunnleggende betjening

### Bruk av optiske inndata

#### ! Merk

Før bruk av denne enheten anbefales det å skru av høyttalerlyden på Tven siden den kan lage lydforskjeller mellom de 2 produktene som kjører samtidig.

Referer til TV-menyen/spesifikasjonene og velg fra metodene under :

- Slå av lyden på Tven din.
- Velg [Av] på TVens lydinnstillingsmeny slik at den ikke sender lyden gjennom Tven.
- Velg [Optical output] på TVens lydinnstillingsmeny for å lytte til lyden gjennom denne enheten.

1. Koble din tv til enheten med en optisk kabel. (Se side 10 - 11.)
2. Skru på enheten ved å trykke  (Strøm) på fjernkontrollen.
3. Velg OPTICAL -funksjonen ved å bruke **OPTICAL** på fjernkontrollen.

Grønn LED på enheten lyser opp og du kan høre på TV'ens lyd

#### ! Note

- Sett opp lyden av TV for å høre på lyden gjennom denne enheten:  
TV innstillingsmenyen → [Lyd] → [TV Lydutgang] > → [Ekstern høyttaler (Optisk)]
- Detaljer om TV innstillingsmenyen varierer avhengig av produsentene eller modeller av TV'en.

## LG Sound Sync



Du kan kontrollere noen funksjoner på denne enheten med fjernkontrollen din med LG Sound Sync. Den er kompatibel med LG TV'n som støtter LG Sound Sync. Pass på at det er en LG Sound Sync-logo på TV'n din.

Kontrollerbar funksjon på LG TV'ns fjernkontroll:  
Volum opp/ned, demp

Henvist til bruksanvisning som følger med TV'n for detaljer om LG Sound Sync.

Gjør en av de følgende tilkoblingene, avhengig av kapabiliteten til ditt utstyr.

#### ! Merk

- Du kan også bruke fjernkontrollen på denne enheten mens du bruker LG Sound Sync. Dersom du bruker fjernkontrollen på TV'n igjen, vil enheten synkroniseres med TV'n.
- Når tilkoblingen ikke kan gjennomføres, pass på at alt er i orden på TV'n og skru den av.
- Pass på at denne enheten er i orden og tilkoblingen til de andre under når du bruker LG Sound Sync.
  - Enheten skrudd av.
  - Endrer funksjonene til annet.
  - Frakobling av optisk kabel.
  - Kobler fra trådløs tilkobling forårsaket forstyrrelser eller avstand.
- Hvor lang tid det tar å skru spilleren av kommer an på din TV når du setter AUTO POWER-funksjonen til PÅ.
- Volumkontroller varierer litt avhengig av hva du bruker av medfølgende fjernkontroller; fjernkontrollen til LG TV-en eller "LG Bluetooth Remote"-appen.

## Med kablet tilkobling

1. Koble din LG-tv til enheten med en optisk kabel. (Se side 10 - 11.)
2. Sett opp lyden av TV for å høre på lyden gjennom denne enheten:  
TV innstillingsmenyen → [Lyd] → [TV Lydutgang]> → [LG Sound Sync (Optisk)]
3. Skru på enheten ved å trykke ⏻ (Strøm) på fjernkontrollen.
4. Velg OPTICAL -funksjonen ved å bruke **OPTICAL** på fjernkontrollen.  
Grønn LED på enheten lyser opp og du kan høre på TV'ens lyd

## Med trådløs tilkobling

1. Skru på enheten ved å trykke ⏻ (Strøm) på fjernkontrollen.
2. Velg LG TV-funksjon ved å bruke **LG TV** på fjernkontrollen. Den hvite LED'en starter så og blinke.
3. Sett opp lyden av TV for å høre på lyden gjennom denne enheten:  
TV innstillingsmenyen → [Lyd] → [TV Lydutgang]> → [LG Sound Sync (Trådløs)]  
Når tilkoblingen er utført normalt mellom denne enheten og din TV, vil den hvite LED lampen lyse opp.

### ! Merk

- Dersom du skrudde av enheten direkte ved å trykke ⏻ (Strøm), LG Sound Sync (Trådløs) vil bli frakoblet. For å bruke denne funksjonen igjen bør du forbinde TV'en og enheten på nytt.
- Detaljer om TV innstillingsmenyen varierer avhengig av produsentene eller modeller av TV'en.
- Enheten med **Bluetooth®** trådløs teknologi vil kobles fra hvis funksjonen Sound Sync velges. LG Bluetooth Remote-appen som du allerede har koblet til, kobles fra.

## AUTO POWER På/Av

En inngangskilde vil slå på denne enheten automatisk: Optisk, LG TV eller Bluetooth.

Når du slår på TV-en eller en ekstern enhet som er koblet til denne enheten, gjenkjenner denne enheten inngangssignalet og velger passende funksjon. Du kan høre lyden fra enheten.

Hvis du prøver å koble til Bluetooth-enheten, slås denne på og er klar til å pare. Koble til Bluetooth-enheten og lytt til musikken din.

Du kan skru på eller av AUTO POWER funksjonen ved å bruke **AUTO POWER ON/OFF** bryteren på bakpanelet til enheten.

### ! Merk

- Etter at enheten er skrudd på med AUTO POWER funksjonen vil den slås automatisk av dersom det ikke er noe signal for en bestemt tidsperiode fra TV'en tilkoblet med LG Sound Sync (Optisk/Trådløs).
- Etter at enheten er skrudd på med "AUTO POWER"-funksjonen vil den bli automatisk avslått dersom det ikke er noe signal for en bestemt tidsperiode fra den eksterne enheten.
- AUTO POWER funksjonen er som standard skrudd på.
- Dersom du skrudde av enheten direkte kan den ikke skrus på automatisk via AUTO POWER funksjonen. Derimot kan enheten bli skrudd på via AUTO POWER funksjonen når optisk signal kommer etter 5 sekunder uten signal.
- Avhengig av den tilkoblede enheten, vil kanskje ikke denne funksjonen fungere.
- Når denne enheten startes opp på LG TV-funksjon, vil det ta omtrent 25 sekunder å skru den på og den røde LED'en blinker to ganger per sekund. Mens dette skjer, vil du ikke kunne kontrollere denne enheten unntatt og skru den av.
- Hvis du brukte Bluetooth eller LG TV-funksjonen før du slo av denne enheten, vil enheten beholde nåværende funksjon når Bluetooth- eller LG TV-signaler kommer inn. Hvis du brukte optisk funksjon, slår denne enheten også på Bluetooth-funksjonen når LG TV-signalet kommer inn

## Auto strøm av

Denne enheten vil skru seg av av seg selv for å spare strømforbruket dersom hovedenheten ikke er koblet til en ekstern enhet, og ikke blir brukt på 20 minutter.

## Automatisk funksjonsendring

Denne enheten gjenkjenner Bluetooth- eller optiske signaler og endrer til egnet funksjon automatisk.

### Når et optisk signal kommer inn

Når du slår på den eksterne enheten som er koblet til denne enheten med en optisk kabel, endrer denne enheten funksjonen til optisk. Du kan høre lyden fra enheten.

### Når du prøver å koble til en Bluetooth-enhet

Når du prøver å koble til Bluetooth-enheten til denne enheten, er Bluetooth-funksjonen valgt. Lytt til musikk på Bluetooth-enheten.

#### ! Merk

- Det er nødvendig med fem sekunder uten signal for å endre til optisk funksjon.
- Hvis du bruker LG TV-funksjon, reagerer ikke denne enheten på Bluetooth-tilkoblingen.

## Bruk av Bluetooth-teknologi

2

Bruk

### Om Bluetooth

Bluetooth er trådløs kommunikasjonsteknologi for tilkobling innenfor kort rekkevidde.

Lyden kan bli forstyrret når det er forstyrrelser fra andre elektroniske bølger som går på samme frekvens eller dersom du kobler til Bluetooth-enheter i samme rom i nærheten.

Tilkobling av individuelle enheter under trådløs **Bluetooth**<sup>®</sup>-teknologi innebærer ingen kostnader. En mobiltelefon med trådløs **Bluetooth**<sup>®</sup>-teknologi kan anvendes via Cascade dersom tilkoblingen ble utført via trådløs **Bluetooth**<sup>®</sup>-teknologi.

Tilgjengelige enheter : Mobiltelefon, MP3, Laptop, PDA etc.

### Bluetooth-profiler

For å kunne bruke trådløs **Bluetooth**<sup>®</sup>-teknologi må enheter kunne tolke visse profiler. Denne enheten er kompatibel med følgende profil.

A2DP (Advanced Audio Distribusjonsprofil)

## Lytte til musikk lagret på Bluetooth-enheter

### Kobler sammen enheten og Bluetooth-enheten

Før du starter prosedyren med sammenkobling, vær sikker på at Bluetooth-funksjonen er slått på på din Bluetooth-enhet. Referer til din Bluetooth-enhets bruksanvisning. Når først en sammenkobling av to enheter er utført, vil det ikke trengs og gjøres igjen.

1. Velg Bluetooth-funksjonen ved å Bruke  på fjernkontrollen. Den oransje LED'en vil så starte og blinke.
2. Betjen Bluetooth-enheten og fullfør sammenkoblingen. Ved søking etter denne enheten med Bluetooth-enheten, kan en liste med enheter dukke opp på Bluetooth-enhets display avhengig av typen Bluetooth-enhet. Din enhet vil vises som "LG SOUND PLATE (XX:XX)".

### ! Merk

- XX:XX betyr de siste fire tallene av BT-adressen. For eksempel, hvis enheten din har en BT-adresse som 9C:02:98:4A:F7:08, vil du se "LG SOUND PLATE (F7:08)" på din Bluetooth-enhet.
- Avhenger av Bluetooth enhetstype, noen innretninger har en forskjellig sammenkoblings måte. Legg inn PIN-koden (0000) ved behov.

3. Den oransje LED lampen lyser opp når denne enheten kobles sammen med din Bluetooth-enhet.
4. Høre på musikk.  
For å spille musikk lagret på din Bluetooth-enhet, henvis til din Bluetooth-enhets bruksanvisning.



### ! Merk

- Ved bruk av **Bluetooth**® teknologi, må du lage en forbindelse mellom enheten og blåtannenheten så nær som mulig, samt holde avstanden. Derimot kan det være at det ikke fungerer godt i tilfellene under :
  - Det er en hindring mellom enheten og blåtannenheten.
  - Det er en enhet som bruker samme frekvens med **Bluetooth**® teknologi, slik som a medisinsk utstyr, en mikrobølgeovn eller en trådløs LAN-enhet.
- Denne enheten støtter Bluetooth autoparing. Den vil imidlertid ikke virke i tilfellene nedenfor:
  - Når du starter denne enheten på nytt.
  - Når du går tilbake til Bluetooth-funksjonen etter å ha brukt LG TV-funksjonen.
- Lyden kan bli avbrutt når forbindelsen forstyrres av en annen elektrisk bølge/frekvens.
- Du kan ikke kontrollere Bluetoothenheten med denne enhet.
- Sammenkobling er begrenset til en Bluetooth pr. en enhet og multi-kobling er ikke støttet.
- Avhengig av type enhet, vil du kanskje ikke være i stand til å bruke Bluetooth-funksjonen.
- Du kan benytte det trådløse systemet via telefon, MP3-spiller, Bærbar PC osv.
- Dess større avstand mellom enheten og blåtannenheten, dess lavere blir lydkvaliteten.
- Blåtannforbindelsen vil bli frakoblet når enheten er skrudd av eller blåtannenheten kommer langt bort fra enheten.
- Når blåtannforbindelsen har blitt frakoblet, forbind blåtannenheten til enheten igjen.
- Når det ikke er koblet til Bluetooth, vil den oransje LED'en blinke.

## Ved bruk av Bluetooth App

### ! Merk

Bare Android OS er tilgjengelig for å bruke "LG Bluetooth Remote"-appen med denne enheten.

### Om LG Bluetooth Remote App

"LG Bluetooth Remote"-app lar deg bruke mange nye funksjoner på denne enheten.

For å nyte de nye funksjonene, må du laste ned og installere gratis "LG Bluetooth Remote"-appen.

### Installer "LG Bluetooth Remote"-appen på din blåtannenhhet.

Det er 2 metoder å installere "LG Bluetooth Remote" App på Bluetooth-enheten.

### Installer "LG Bluetooth Remote" App via QR-kode

1. Installer "LG Bluetooth Remote"-appen via QR-kode. Bruk programvaren for søking for å søke etter QR-koden.



2. Trykk på et ikon for installasjon.
3. Berør et ikon for nedlasting.

### ! Merk

- Sørg for at din påslåtte Bluetooth-enhet er koblet til Internett.
- Sørg for at din påslåtte Bluetooth-enhet har programvare for søk. Hvis du ikke har dette, kan du laste det ned fra "Google Android Market (Google Play Store)".

## Installer "LG Bluetooth Remote"-appen via "Google Android Market (Google Play Store)"

1. Trykk lett på ikonet for "Google Android Market (Google Play Store)."
2. I søkefeltet skriver du inn "LG Bluetooth Remote" og søker.
3. I listen over søkeresultater finner du og trykker på "LG Bluetooth Remote" for å starte nedlasting av appen.
4. Trykk på et ikon for installasjon.
5. Berør et ikon for nedlasting.

### ! Merk

- Sørg for at din påslåtte Bluetooth-enhet er koblet til Internett.
- Sørg for at blåtannheten har "Google Android Market (Google Play Store)".

## Aktiver Bluetooth med LG Bluetooth Remote-appen

"LG Bluetooth Remote"-appen hjelper deg å koble din blåtannhet til denne enheten.

1. Trykk på ikoner for "LG Bluetooth Remote"-appen på skjermen for å åpne "LG Bluetooth Remote"-appen og gå til hovedmenyen.
2. Klikk [Setting] og velg den enheten du ønsker.
3. Hvis du vil ha mer informasjon om bruken av dette, klikk [Setting] og [Help].

### ! Merk

- "LG Bluetooth Remote" applikasjonen vil være tilgjengelig i programvareversjon som følger:
  - Android O / S: Ver 2.3.3 (eller nyere)
- Denne enheten støtter ikke flertilkoblinger. Hvis en blåtannhet allerede er koblet til denne enheten, må du koble fra den enheten og prøve på nytt.
- Hvis du bruker "LG Bluetooth Remote"-appen, kan du oppleve noen forskjeller mellom "LG Bluetooth Remote"-appen og fjernkontrollen. Bruk medfølgende fjernkontroll når dette er nødvendig.
- "LG Bluetooth Remote" virker ikke på alle typer Bluetooth-enheter.
- Etter at du har koblet til "LG Bluetooth Remote" app, kan musikken spilles fra enheten din. Dersom dette skjer, prøv tilkoblingsprosedyren igjen.
- Hvis du bruker andre programmer eller endrer innstillingene på Bluetooth-enheten mens du bruker "LG Bluetooth Remote"-appen, kan det hende "LG Bluetooth Remote"-appen vil fungere unormalt.
- Når "LG Bluetooth Remote"-appen fungerer unormalt, sjekk Bluetooth-enheten og tilkoblingen av "LG Bluetooth Remote"-appen og deretter prøv å koble til igjen.
- Avhengig av smarttelefonens operativsystem, eksisterer det noen forskjeller på "LG Bluetooth Remote"-funksjonen.
- Hvis du velger Bluetooth-funksjonen etter at "LG Bluetooth Remote"-appen er frakoblet, vil denne enheten og Bluetooth-enheten pares automatisk, men du kan ikke kontrollere denne enheten med "LG Bluetooth Remote"-appen. For å bruke "LG Bluetooth Remote"-app, kobler du til appen igjen.
- Selv om Bluetooth-tilkoblingen blir brutt, kan du bruke "LG Bluetooth Remote"-appen når du endrer funksjonen på de andre. Dette gjelder alle unntatt LG TV-funksjonen.

## Innstilling av lydeffekt

Dette systemet har et antall av forhånds-innstilling surround lyd felt. Du kan velge en ønsket lyd modus ved å bruke **SOUND EFFECT**. En farget LED lampe vil blinke hurtig to ganger og indikerer lydeffekten du velger.

De displayede elementer for forsterkeren kan være forskjellig avhengig av lyd kilder og effekter.

Lydeffekt	LED blinker	Beskrivelse
Standard	Rød	Du kan nyte lyden uten forsterker effekt.
Musikk	Grønn	Du kan nyte komfortabel og naturlig lyd.
Kino	Hvit	Du kan kose deg med en mer oppslukende og kinolignende surroundlyd.

### ! Merk

- I noen surround moduser, noen høytalere, er det ingen lyd eller lav lyd. Det avhenger på modusen av surround oog kilden av audio, det er ikke defekt.
- Du trenger kanskje å resette surround modusen, etter byttet input, noen ganger også etter lyd spor forandres.

## Feilsøking

PROBLEM	ÅRSAK & OPPRETNING
Ingen strøm	<ul style="list-style-type: none"> <li>Strømledningen er koblet fra. Sett i ledningen.</li> <li>Sjekk tilstanden ved å operere andre elektroniske apparater.</li> </ul>
Ingen lyd	<ul style="list-style-type: none"> <li>Det er valgt feil inngangskilde. Sjekk inngangskilden og velg riktig inngangskilde.</li> <li>Lyden er dempet. Trykk  eller juster volumnivået for å skru av funksjonen.</li> <li>Når du bruker forbindelse med en ekstern enhet (set-top-boks, Bluetooth-enhet osv.), juster volumet på enheten.</li> </ul>
Fjernkontrollen virker ikke som den skal.	<ul style="list-style-type: none"> <li>Fjernkontrollen er for langt unna enheten. Bruk den innenfor 7 m.</li> <li>Det befinner seg en hindring på banen mellom fjernkontrollen og enheten. Fjern hindringen.</li> <li>Batteriet i fjernkontrollen er dødt. Bytt det ut med et nytt et.</li> </ul>
AUTO POWER på/av-funksjonen virker ikke.	<ul style="list-style-type: none"> <li>Kontroller tilkoblingen av den eksterne enheten, for eksempel TV, DVD-/Blu-Ray-spiller eller Bluetooth-enhet.</li> <li>Avhengig av den tilkoblede enheten, vil kanskje ikke denne funksjonen fungere.</li> <li>Sjekk statusen på <b>AUTO POWER ON/OFF</b> bryteren på bakpanelet til enheten.</li> </ul>
LG Sound Sync fungerer ikke.	<ul style="list-style-type: none"> <li>Sjekk om din LG TV-en støtter LG Sound Sync.</li> <li>Kontroller tilkobling av LG Sound Sync (Optisk eller trådløs).</li> <li>Sjekk lyden innstillingen på din TV-en og på denne enheten.</li> </ul>
Lydnivået ut fra enheten virker lavt.	<p>Sjekk detaljene nedenfor og juster enheten i tråd med dem.</p> <ul style="list-style-type: none"> <li>Med enheten tilkoblet TV-en endrer du DIGITAL LYD UT-innstillingen på TVens innstillingsmeny fra [PCM] til [AUTO] eller [BITSTREAM].</li> <li>Med enheten tilkoblet avspilleren endrer du DIGITAL LYD UT-innstillingen på spillerinnstillingsmenyen fra [PCM] til [PRIMARY PASS-THROUGH] eller [BITSTREAM].</li> <li>Endre Audio DRC-innstillingen på oppsettmenyen til spilleren til [AV].</li> </ul>
Det kommer støy fra området rundt enheten.	<p>Avhengig av møbeltype kan noe støy muligens høres fra møbelet hvor enheten er plassert. Dette skyldes enhetens innebygde doble subwoofere.</p> <ul style="list-style-type: none"> <li>Undersøk om det støttende møbelet står tilstrekkelig solid og horisontalt.</li> <li>Hvis du fortsatt hører støy, kan du plassere en duk mellom enheten og overflaten.</li> </ul>

## Varemerker og Lisenser



Produsert under lisens fra Dolby Laboratories. Dolby og dobbel-D symbolet er varemerker for Dolby Laboratories.



For DTS-patenter, se <http://patents.dts.com>. Produsert på lisens fra DTS Licensing Limited. DTS, symbolet & DTS og symbolet sammen er registrerte varemerker, og DTS 2.0 Channel er et varemerke tilhørende DTS, Inc. © DTS, Inc. Alle rettigheter forbeholdes .



**Bluetooth**® trådløs teknologi er et system som tillater radiokontakt mellom elektroniske enheter.

Tilkobling av individuelle innretninger under **Bluetooth**® trådløs teknologi utløser ingen omkostninger. En mobil telefon med **Bluetooth**® trådløs teknologi kan bli betjent via Cascade hvis tilkoblingen ble gjort via **Bluetooth**® trådløs teknologi.

The **Bluetooth**® verdens merke og logoer er eid av **Bluetooth**® SIG, Inc. Og enhver bruk av slike merker fra LG Electronics er under lisens.

Andre varemerker og handel navn er de for de respektive eiere.

## Spesifikasjoner

Generell	
Strømkrav	Referer til hovedetiketten på enheten.
Strømforbruk	Referer til hovedetiketten på enheten.
Dimensjoner (B x H x D)	(560 x 54,5 x 320) mm (Med fot)
Nettvekt (ca)	4,4 kg
Driftstemperatur	5 °C til 35 °C
Driftsfuktighet	5 % til 90 %

Innganger	
DIGITAL INN (OPTICAL IN)	3,3 V (p-p), Optisk plugg
Tilgjengelig Digital Inndata Lydsamplingfrekvens	32 kHz, 44,1 kHz, 48 kHz, 96 kHz

Forsterker	
Total utgang	100 W
Stereomodus	20 W x 2 (ved 1 kHz, 8 Ω)
Surround-modus	20 W x 2 (ved 1 kHz, 8 Ω)
Innebygget basshøytaler	20 W (ved 100 Hz, 8 Ω)
THD	0,1 %

- Design og spesifikasjoner kan endres uten forvarsel.

# Vedlikehold

## Håndtere enheten

### Ved forsendelse av enheten

Vennligst ta vare på den originale forsendelse kartong og pakkemateriale. Hvis du trenger å sende enheten, for maksimum beskyttelse, 're-pakk' som den var i den originale innpakningen fra fabrikken.

### Holde eksterne flater rene

- Bruk ikke flytende væsker slik som insektmiddel spray nær enheten.
- Tørrking med sterkt trykk kan ødelegge overflaten.
- Ikke forlat gummi eller plast produkter i kontakt med enheten i en lengre periode.

### Rengjøring av enheten

For å rengjøre spilleren, bruk en myk, tørr klut. Hvis overflaten er ekstremt skitten, bruk en myk klut lett fuktet med et mildt vaskemiddel. Bruk ikke sterke løsningsmiddel slik som alkohol, bensin, eller tynner, da disse kan ødelegge overflaten på enheten.



### LG Customer Information Center

(Asiakaspalvelu / Kundeservice / Kundtjänst)

Denmark / Danmark	<b>8088 57 58</b>
Finland / Suomi	<b>0800 0 LG LG</b> (0800 0 54 54)
Norway / Norge	<b>800 187 40</b>
Sweden / Sverige	<b>0770 LG LG LG</b> (0770 54 54 54)

### LG Website

[www.lg.com](http://www.lg.com)