



BRUKSANVISNING

# SoundPlate 240

SVENSKA

DANSK

NORSK

SUOMI

Var vänlig och läs denna användarhandbok innan du börjar använda apparaten och behåll den för framtida referens.

SOUNDPLATE240



MFL68219804

[www.lg.com](http://www.lg.com)

## Säkerhetsinformation

1

Komma igång



**WARNING:** FÖR ATT REDUCERA RISKEN FÖR ELEKTRISK CHOCK, TA EJ BORT SKYDDET (ELLER BAKSIDAN), INGA LÄTT LAGADE DELAR INUTI, PRATA MED KVALIFICERAD SERVICE PERSONAL OM ENHETEN ÄR TRASIG.



Blixten med pil huvudet i den liksidiga triangeln är till för att varna användaren för oisolerad farlig spänning i produktens inhägnad som kan vara en risk för att ge personer en elektrisk chock.



Utropstecknet i en liksidig triangel är till för att varna användaren för förekomsten av viktiga operativ system och underhåll instruktioner i litteratur förteckningen som medföljer produkten.

**WARNING:** FÖR ATT FÖRHINDRA ELD ELLER ELEKTRISK STÖT, UTSÄTT EJ PRODUKTEN FÖR REGN ELLER FUKT.

**FÖRSIKTIGT:** Apparaten får inte utsättas för vatten (dropp eller stänk) och inga föremål fyllda med vätska, t.ex. vaser, får placeras på apparaten.

**WARNING:** Installera ej denna utrustning på små ytor såsom bokhyllor eller liknande enheter.

**FÖRSIKTIGT:** Blockera ej några ventilations öppningar. Installera enligt tillverkarens instruktioner.

Öppningar i kammaren är till för ventilation och för att försäkra en pålitlig drift av produkten och för att skydda den från att överhettas. Öppningar bör ej blockeras genom att placeras på en säng, soffa, matta eller andra linkande ytor. Denna produkt bör ej placeras i en inbyggd installation såsom en bokhylla eller hylla om inte riktig ventilation är installerad eller om du ej hållit sig till tillverkarens instruktion.

### VIKTIG anmärkning beträffande nätsladden

De flesta apparater rekommenderas att de placeras på en dedicerade kretsar.

Dvs., en enda krets som förser ström till endast denna apparat och har inga fler uttag eller kretsar. Kontrollera specifikations sidan av denna ägar manual för att vara säker. Överbelasta ej vägg uttag. Överbelastade vägg uttag, lös eller skadade vägg uttag, förlängnings sladdar, trasiga ström uttag, eller skadad eller sprucken sladd isolering är farliga. Alla dessa kan orsaka brand eller elektrisk chock. Undersök sladden till din apparat periodvis, och om ser ut att vara skadad eller förfallen, dra ur den, använd ej apparaten, och ersätt sladden med en exakt kopia från ett auktoriserat service center. Skydda ström sladden från fysiskt eller mekaniskt missbruk, såsom att bli snurrad, knuten, tärd, stäng i en dörr eller bli trampad på. Var extra uppmärksam på pluggar, vägguttag, och platsen där sladden går ur apparaten. För att stänga av strömmen från nätanslutningen, dra i anslutningens tapp. När du installerar produkten, var säker på att anslutningen är lätt att komma åt.

**OBS:** För produktidentifikation och efterlevnads- och säkerhetsinformation, se huvudetiketten på Enhetens undersida.

Denna apparat är utrustad med ett portabelt batteri eller ackumulator.

**Säkra sättet att ta bort batteriet eller batteri från utrustningen:** Ta bort det gamla batteriet eller batteri paketet, följ stegen i motsatt ordning från hopsättningen. För att förhindra förorening av miljön och möjligen hot mot människor och djurens hälsa, släng det gamla batteriet i en lämplig batteri container. Släng ej batterier eller ett batteri med andra sopor. Det rekommenderas att du använder din lokala, gratis ersättnings system batterier och ackumulatörer. Batteriet skall ej bli exponerad för överdriven hetta såsom solsken, eld eller liknande.

### Kassering av din gamla apparat



1. När den här symbolen med en överkryssad soptunna på hjul sitter på en produkt innebär det att den regleras av European Directive 2002/96/EC.
2. Alla elektriska och elektroniska produkter bör kasseras via andra vägar än de som finns för hushållsavfall, helst via för ändamålet avsedda uppsamlingsanläggningar som myndigheterna utser.
3. Om du kasserar din gamla apparat på rätt sätt så bidrar du till att förhindra negativa konsekvenser för miljön och människors hälsa.
4. Mer detaljerad information om kassering av din gamla apparat kan fås av kommunen, renhållningsverket eller den butik där du köpte produkten.

### Avfallshantering batterier/ackumulatörer



1. När den här överkryssade soptunnan finns påsatt batterier/ackumulatörer på din apparat betyder detta att de lyder under European Directive 2006/66/EC.
2. Denna symbol kan vara kombinerad med kemiska symboler för kvicksilver/Hg), kadmium(Cd) eller bly (Pb) om batteriet innehåller mer än, 0,0005% kvicksilver, 0,002% kadmium eller 0,004% bly.
3. Alla batterier/ackumulatörer skall hanteras åtskiljda från vanligt hushållsavfall och föras till särskilt för ändamålet avsedda uppsamlingsplatser utsedda av myndigheterna.
4. Rätt avfallshantering av dina gamla batterier/ackumulatörer medverkar till att förhindra negativa konsekvenser för miljön, för djurs och människors hälsa.
5. För ytterligare, detaljerad information om hanteringen av dina gamla batterier/ackumulatörer ber vi dig ta kontakt med berörd myndighet på din plats eller med den affär där du köpt din apparat.

# CE 0197

1

Komma igång

LG Electronics förklarar härmed att denna/ dessa produkt(-er) är tillverkade i enlighet med de nödvändiga kraven och andra relevanta bestämmelser i Directive 1999/5/EC, 2004/108/EC, 2006/95/EC, 2009/125/EC, och 2011/65/EU.

Var vänlig kontakta följande adress för att erhålla en kopia av DoC (Declaration of Conformity) (Överensstämmelsedeklarationen).

**Kontakta kontoret för den här produktens efterlevnad:**

LG Electronics Inc.  
EU Representative, Krijgsman 1,  
1186 DM Amstelveen, The Netherlands

- Vänligen notera att detta INTE är kontaktuppgifter för någon kundtjänst. För kundtjänstinformation, se garantikortet eller kontakta återförsäljaren som du köpte denna produkt av.

Enbart för användning inomhus.

**RF Meddelande beträffande strålning**

Denna utrustning skall installeras och användas med ett minimiavstånd om 20 cm mellan radiatoren och din egen kropp.

# Innehållsförteckning

## 1 Komma igång

---

- 2 Säkerhetsinformation
- 6 Unika egenskaper
- 6 Introduktion
- 6 Tillbehör
- 7 Frampanel
- 7 Bakpanel
- 8 Fjärrkontroll
- 10 Placera enheten

## 2 Användning

---

- 13 Grundläggande funktioner
  - 13 – Använda optisk input
  - 13 – LG Sound Sync
  - 14 – AUTO POWER På/Av
  - 15 – Autofunktionsändring
- 16 Använda Bluetooth-teknologi
  - 16 – Lyssna på musik lagrad på Bluetoothenheter
- 17 Använda Bluetooth-program
  - 17 – Installera programmet "LG Bluetooth Remote" på din Bluetooth-enhet
  - 18 – Aktivera Bluetooth med programmet "LG Bluetooth Remote"
- 19 Ställa in ljudeffekt

## 3 Felsökning

---

- 20 Felsökning

## 4 Bilaga

---

- 21 Varumärken och licenser
- 22 Specifikationer
- 23 Underhåll
  - 23 – Hantera enheten

1

2

3

4

## Unika egenskaper

### LG Sound Sync

Styr denna enhets volymnivå via den LG Sound sync-kompatibla fjärrkontrollen tillhörande din LG-TV.

### Bluetooth

Avnjut musik från en Bluetooth-enhet genom en enkel anslutning.

### LG Bluetooth Remote

"LG Bluetooth Remote" är ett program som designats för att du ska kunna kontrollera LG:s senaste ljudenheter.

## Introduktion

### Symboler som används i denna bruksanvisning

#### ! Hänvisning

Anger särskilda meddelanden och funktionsegenskaper.

#### ⚠ VIKTIGT

Anger försiktighetsåtgärder för att förhindra eventuella skador förorsakade av missbruk.

## Tillbehör

Kontrollera och identifiera de medföljande tillbehören.

Tillbehörens utseende och specifikationer kan ändras utan föregående varsel.

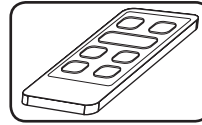

Fjärrkontroll (1)

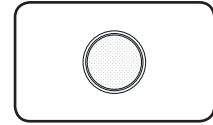

Batteri (1)

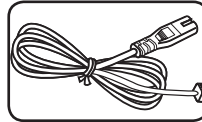

Strömsladd (1)

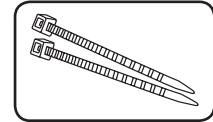

Straps för att ordna kablar (2)

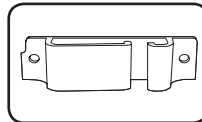

Kabelhållare (1)

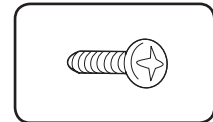

Skruv (2)

## Frampanel

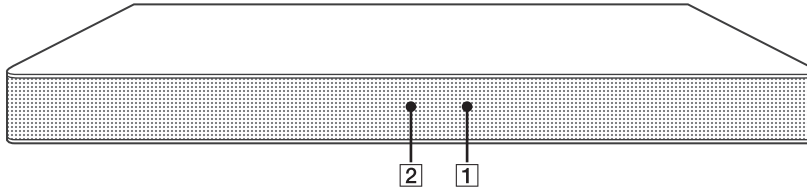

- 1** Fjärrsensor
- 2** LED-indikator

Du kan kontrollera enhetens status via dess färg-lysdiod. Se tabellen nedan.

| LED-färg<br>LED-status                | Röd                                | Orange                  | Grön                            | Vit                           |
|---------------------------------------|------------------------------------|-------------------------|---------------------------------|-------------------------------|
| Av                                    | Frånkopplad strömsladd             |                         |                                 |                               |
| På                                    | Viloläge                           | Bluetooth-synkroniserad | Optisk funktion vald            | LG Sound Sync (LG TV) utförd  |
| Blinkar<br>(Två gånger i snabb följd) | Ljudeffekten (Standard) har valts. | -                       | Ljudeffekten (Musik) har valts. | Ljudeffekten (Bio) har valts. |
| Blinkar<br>(Två gånger per sekund)    | Bootar                             | Bluetooth redo          | -                               | LG Sound Sync (LG TV) redo    |
| Blinkar<br>(En gång per sekund)       | Stänger av ljudet                  | -                       | -                               | -                             |

## Bakpanel

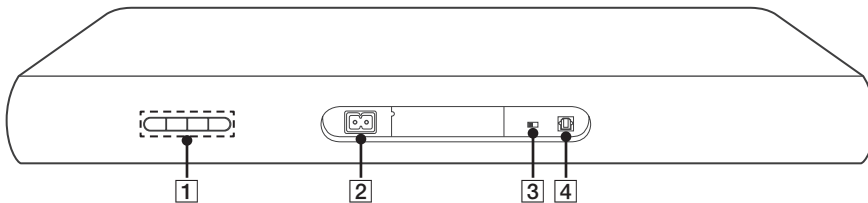

- 1** **⏻ / I** (Viloläge/På)  
**+ / -** (Volym)  
Justerar högtalarvolymen.  
**F** (Funktion)  
Tryck uppretrade gånger för att välja en annan funktion.
- 2** Ingång för AC-ström.
- 3** **AUTO POWER ON/OFF**  
Sätter på eller stänger av AUTO POWER funktionen.
- 4** Optisk ingång

1

Komma igång

# Fjärrkontroll

1

Komma igång

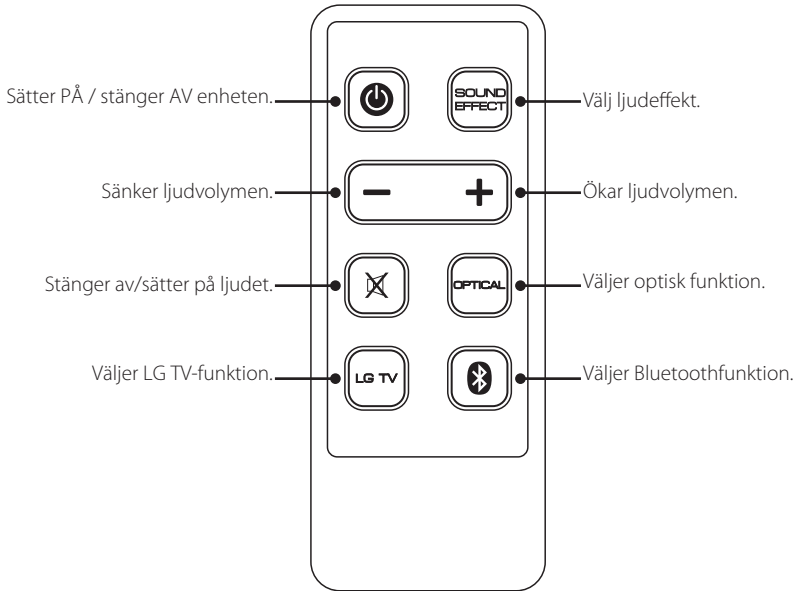

## ! Hänvisning

- När enheten försatts i viloläge, vänligen vänta i några sekunder innan du försöker använda fjärrkontrollen igen.
- När du trycker på en knapp på fjärrkontrollen blinkar den röda lysdioden på huvudenheten två gånger. (Förutom ⏻ (Ström På/Av), **SOUND EFFECT**)
- Den röda lysdioden på enheten tänds om volymnivån justeras mellan minimum och maximum.
- Färg-LED som indikerar den aktuella funktionen som tänds.
- Den röda LED-lampan blinkar snabbt två gånger när ljudeffekten (Standard) väljs
- Den gröna LED-lampan blinkar snabbt två gånger när ljudeffekten (Musik) väljs.
- Den vita LED-lampan blinkar snabbt två gånger när ljudeffekten (Bio) väljs.



## Installation av batteri

### ⚠ VIKTIGT

Öppna ej batteriluckan med fingret. Du kan bryta nageln.

1. Vrid batterilocket moturs med hjälp av ett mynt. Avlägsna sedan batteriluckan.

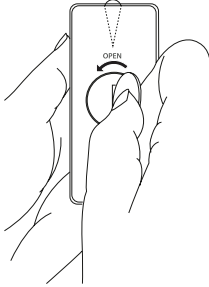

2. Mata in och fixera batteriet med minus (-) riktat i samma riktning som minus (-) på batterifacket.

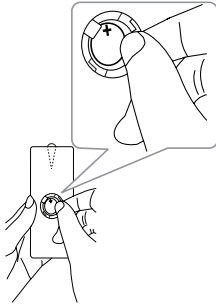

3. Sätt på batterilocket på fjärrkontrollen och vrid medurs för att stänga.

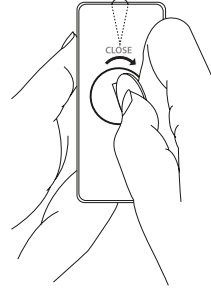

### ⚠ Varning

- FÖRTÄR EJ BATTERIET. RISK FÖR KEMISK BRÄNNSKADA FÖRELIGGER
- Batteriet som används i enheten kan förorsaka brand eller kemiska brännskador om det används på fel sätt. Ladda inte upp, ta inte isär, bränn inte upp samt värm ej upp till 100 °C (212 °F). Byt endast till batteri med artikelnummer CR2025. Användning av ett annat batteri kan innebära risk för eld eller explosion. Släng bort använda batterier. Håll batterierna borta från barn. Ta inte isär eller elda upp.
- [Fjärrkontrollen som medföljer] Denna produkt innehåller ett mynt-/knappcells batteri. Om mynt-/knappcells batteriet sväljs, kan detta förorsaka allvarliga brännskador inom enbart 2 timmar samt även förorsaka dödsfall. Håll nya och använda batterier borta från barn. Om batterifacket ej vill låta sig stängas fullständigt, sluta använda produkten och håll den borta från barn. Om du misstänker att batterier kan ha svalts eller hamnat inuti en mänsklig kropp på något sätt, sök omedelbart läkarvård.

1

Komma igång

## Placera enheten

Denna enhet är utformad att placeras under din TV.

Kontrollera din TV:s specifikationer innan du konfigurerar detta system med din TV.

- **Vikt**

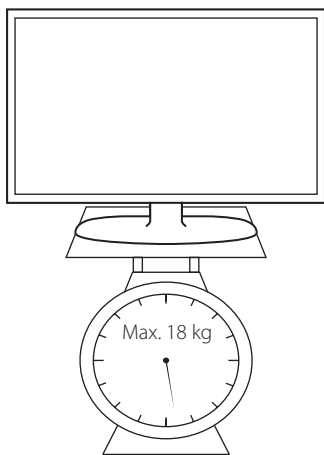

- **Basens storlek**

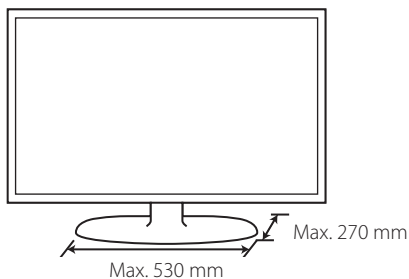

### ⚠ VIKTIGT

- Försök ej att ensam placera denna enhet. Minst två personer krävs för att lyfta din TV. I annat fall kan personskada och/eller egendomsskador inträffa.
- Anslut ingen TV av CRT-typ till denna enhet. Då denna enhet innehåller magnetiska delar kan annars färgstörningar uppstå på TV-skärmen.
- Placera inga andra objekt förutom TV/monitor ovanpå enheten.
- Enheten måste placeras på en stabil, horisontell yta.
- Placera andra objekt mellan enheten och den understödjande möbeln när du installerar enheten.

### ! Rekommendation

Det rekommenderas att placera enheten på en tillräckligt stabil och horisontell yta.

1. Ta bort skyddslocken för woofern från enhetens undersida.

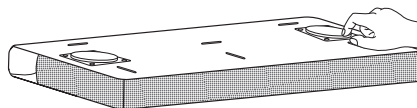

2. Placera enheten på den plats där du vill placera din TV.

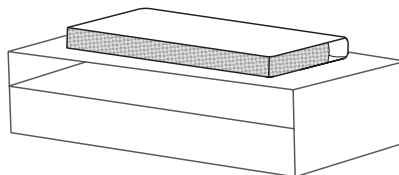

3. Anslut den optiska kabeln samt strömkabeln till enheten.

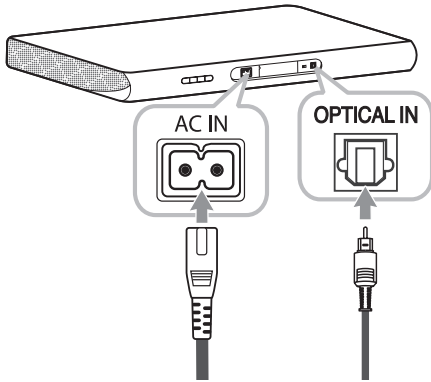

4. Anslut den andra änden på den optiska kabeln till din TV.

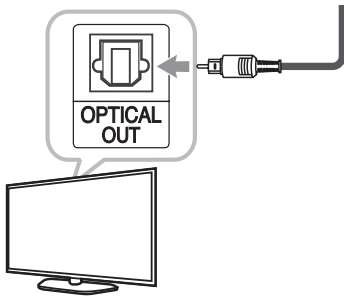

### ! Hänvisning

Du kan organisera enhetens kablar.

1. Fixera kabelhållaren med skruvarna.

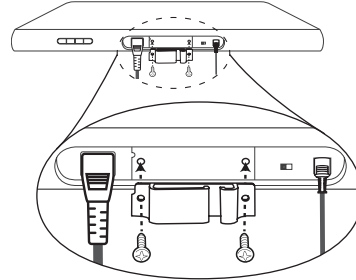

2. Arrangera kablarna enligt nedan.

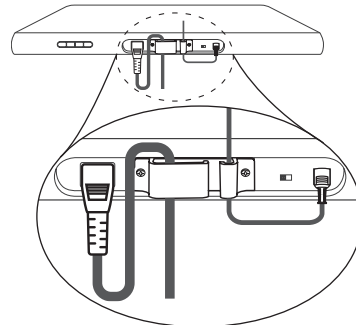

5. Placera din TV mitt på enheten.

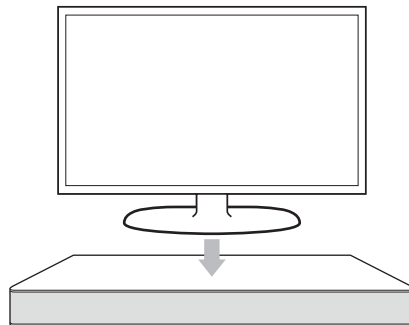

6. Anslut enhetens strömkabel.

1

Komma igång

**! VIKTIGT**

- Placera ej din TV på denna enhets kant. I annat fall kan detta resultera i personskada och/eller egendomsskador.



- Om din TV:s vikt överskrider rekommenderad vikt (max 18 kg) eller har en bas som överskrider enhetens, placera då EJ din TV på enheten.

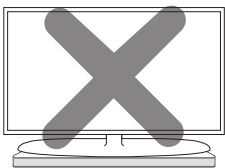

- I sådana fall rekommenderas att placera denna enhet på annan plats, exempelvis hyllan under TV:n.

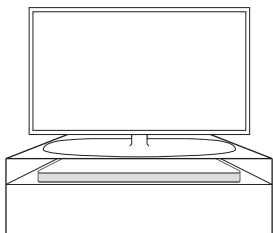
**Fixera ferritkärnan (Tillval)**

I syfte att minska elektriska störningar kan du komma att behöva applicera ferritkärnan.

## 1. Öppen

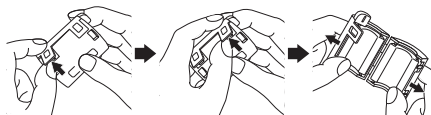

## 2. Spola (en gång)

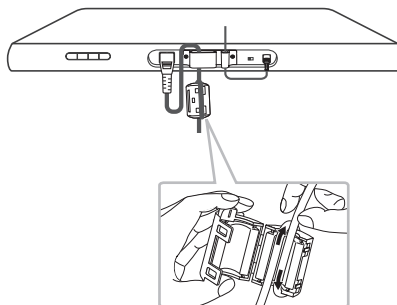

## 3. Stäng

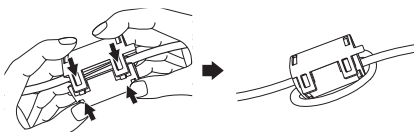

## Grundläggande funktioner

### Använda optisk input

#### ! Hänvisning

Innan du använder denna enhet rekommenderas du att stänga AV högtalarljudet så annars ljudskillnader kan uppstå om de 2 produkterna används samtidigt.  
Se TV-meny/Specifikationer och välj mellan följande metoder:

- Stäng av ljudet på din TV.
- Välj [Av] i TV:ns ljudkonfigurationsmeny för att ej spela upp ljud via TV:n.
- Välj [Optical output] i TV:ns ljudkonfigurationsmeny för att lyssna på ljudet via denna enhet.

1. Anslut din TV till enheten med en optisk kabel. (Se sid 10 - 11.)
2. Sätt på enheten genom att trycka på  (Ström På/Av) på fjärrkontrollen.
3. Välj funktionen OPTICAL genom att trycka på **OPTICAL** på fjärrkontrollen.

Den gröna LED-lampan på enheten tänds och du kan lyssna på TV:ns ljud.

#### ! Hänvisning

- Installera ljudutgången för TV:n för att lyssna på ljudet genom den här enheten : TV-inställningsmeny → [Ljud] → [TV-ljudutgång] → [Extern högtalare (Optisk)]
- Detaljerna för TV-inställningsmenyn varierar beroende på tillverkare eller modeller för din TV.

## LG Sound Sync



Du kan använda din TV-fjärrkontroll för att styra vissa av den här enhetens funktioner via LG Sound Sync. Denna funktion är kompatibel med en LG TV som stödjer LG Sound Sync. Se till att "LG Sound Sync"-loggan syns på din TV.

Styrbara funktioner via LG TV:s fjärrkontroll: volym upp/ner, tyst läge

Se TV:ns instruktionsmanual för information om LG Sound Sync.

Skapa en av följande anslutningar, beroende på din utrustning.

#### ! Hänvisning

- Du kan också använda denna enhets fjärrkontroll samtidigt som du använder LG Sound Sync. Om du använder TV:ns fjärrkontroll igen synkroniseras enheten med TV:n.
- Om anslutningarna misslyckas, kontrollera TV:ns skick samt dess strömtillförsel.
- Kontrollera denna enhets skick och anslutningarna i nedannämnda fall när du använder LG Sound Sync.
  - När du har stängt av enheten.
  - När du byter funktion.
  - Koppla ifrån den optiska kabeln.
  - När du kopplar ur den trådlösa anslutningen på grund av hinder eller avstånd.
- När du anger AUTO POWER som På tar det beroende på din TV olika lång tid att stänga av denna enhet.
- Volymkontrollen varierar lite beroende på vad du använder när det gäller fjärrkontroll, fjärrkontrollen för LG TV och programmet "LG Bluetooth Remote".

## Med fast anslutning

1. Anslut din LG-TV till enheten med en optisk kabel. (Se sid 10 - 11.)
2. Installera ljudutgången för TV:n för att lyssna på ljudet genom den här enheten :  
TV-inställningsmeny → [Ljud] → [TV-ljudutgång] → [LG Sound Sync (Optisk)]
3. Sätt på enheten genom att trycka på  (Ström På/Av) på fjärrkontrollen.
4. Välj funktionen OPTICAL genom att trycka på **OPTICAL** på fjärrkontrollen.  
Den gröna LED-lampan på enheten tänds och du kan lyssna på TV:ns ljud.

## Med trådlös anslutning

1. Sätt på enheten genom att trycka på  (Ström På/Av) på fjärrkontrollen.
2. Välj funktionen LG TV genom att trycka på **LG TV** på fjärrkontrollen. Enhetens vita lysdiod börjar blinka.
3. Installera ljudutgången för TV:n för att lyssna på ljudet genom den här enheten :  
TV-inställningsmeny → [Ljud] → [TV-ljudutgång] → [LG Sound Sync (Trådlös)]

När anslutningen slutförs normalt mellan denna enhet och din TV tänds den vita LED-lampan på enheten.

### ! Hänvisning

- Om du stängde av enheten direkt genom att trycka på  (Ström På/Av), kommer LG Sound Sync (Trådlös) att fränkopplas. För att åter använda denna funktion, återanslut TV:n och enheten.
- Detaljerna för TV-inställningsmenyn varierar beroende på tillverkare eller modeller för din TV.
- Enheten med trådlös **Bluetooth**®-teknik kopplas från, om funktionen Sound Sync väljs. "LG Bluetooth Remote"-programmet du redan har anslutit kopplas från.

## AUTO POWER På/Av

Den här enheten slås automatiskt på via en ingångskälla: Optisk, LG TV eller Bluetooth.

När du startar TV:n eller en extern enhet som är ansluten till den här enheten identifierar den här enheten ingångssignalen och väljer lämplig funktion. Du kan höra ljudet från enheten.

Om du försöker ansluta Bluetooth-enheten startar enheten och blir redo för hoppning. Anslut Bluetooth-enheten och spela upp din musik.

Du kan sätta på/stänga av AUTO POWER-funktionen via **AUTO POWER ON/OFF**-brytaren på enhetens baksida.

### ! Hänvisning

- Om enheten sätts på via funktionen AUTO POWER kommer den automatiskt att stängas av om ingen signal tas emot under en viss tidsperiod från TV:n ansluten via LG Sound Sync (Optisk/Trådlös).
- Om enheten sätts på via funktionen AUTO POWER kommer den automatiskt att stängas av om ingen signal tas emot under en viss tidsperiod från den externa enheten.
- Som förval är AUTO POWER-funktionen aktiverad.
- Om du stängt av enheten direkt kan denna ej sättas på automatiskt via AUTO POWER-funktionen. Enheten kan emellertid sättas på via AUTO POWER-funktionen när optisk signal ankommer efter 5 sekunder utan signal.
- Beroende på ansluten enhet kan denna funktion komma att ej fungera.
- Om du bootar denna enhet med LG TV-funktion tar det cirka 25 sekunder för enheten att starta, och den röda lysdioden blinkar två gånger per sekund. Under denna tid kan du ej styra enheten, förutom att stänga av den.
- Om du har använt Bluetooth eller LG TV-funktionen innan du stänger av den här enheten behåller enheten den aktuella funktionen när Bluetooth eller LG TV-signaler kommer in.  
Om du vid sidan om detta har använt den optiska funktionen slår den här enheten på Bluetooth-funktionen när LG TV-signalen kommer in.

## Automatisk avstängning

Denna enhet kommer att stänga av sig själv i syfte att spara ström om huvudenheten inte ansluts till en extern enhet eller används under 20 minuter.

## Autofunktionsändring

Den här enheten identifierar Bluetooth eller optiska signaler och ändrar lämplig funktion automatiskt.

### När den optiska signalen kommer in

När du slår på den externa enheten som är ansluten till den här enheten via en optisk kabel, ändrar den här enheten funktionen till optisk. Du kan höra ljudet från enheten.

### När du försöker ansluta en Bluetooth-enhet

När du försöker ansluta din Bluetooth-enhet till den här enheten väljs Bluetooth-funktionen. Spela upp musik på Bluetooth-enheten.



#### Hänvisning

- För att ändra till optisk funktion krävs 5 sekunder utan signal.
- Om du använder LG TV-funktionen reagerar inte den här enheten på Bluetooth-anslutningen.

## Använda Bluetooth-teknologi

### Om Bluetooth

Bluetooth är trådlös kommunikationsteknologi för anslutningar på kort distans.

Ijdstörningar kan förekomma om interferens förekommer från andra elektroniska vågor som körs på samma frekvens, eller om du ansluter Bluetoothenheter i angrensande rum.

Anslutning av enskilda enheter med **Bluetooth®** trådlösa teknik medför inga avgifter. En mobiltelefon med **Bluetooth®** trådlösa teknik kan hanteras via Cascade om anslutningen gjordes med hjälp av **Bluetooth®** trådlösa teknik.

Tillgängliga enheter : mobiltelefon, mp3, laptop, PDA etc.

### Bluetoothprofiler

För att använda trådlös teknik via **Bluetooth®** måste enheter kunna tolka visa profiler. Den här enheten är kompatibel med följande profil.

A2DP (Advanced Audio Distribution Profile)

## Lyssna på musik lagrad på Bluetoothenheter

### Synka denna enhet med Bluetoothenhet

Innan du påbörjar synkroniseringsproceduren, försäkra dig om att Bluetoothfunktionen är påsatt i din Bluetooth enhet. Se din Bluetoothenhets användarguide. När en synkronisering väl har utförts, behöver den inte utföras igen.

1. Välj Bluetoothfunktionen genom att använda  på fjärrkontrollen. Enhetens orangea lysdiod börjar blinka.
2. Använd Bluetoothenheten och utför synkroniseringsproceduren. När du söker efter denna enhet med Bluetoothenheten kan en lista med funna enheter visas på Bluetoothenhetens skärm, beroende på vilken typ av Bluetoothenhet det är. Din enhet visas som "LG SOUND PLATE (XX:XX)".

### ! Hänvisning

- XX:XX betyder BT-adressens sista fyra siffror. Om exempelvis din enhet har BT-adressen 9C:02:98:4A:F7:08 så ser du "LG SOUND PLATE(F7:08)" på din Bluetooth-enhet.
- Beroende på typen av Bluetoothenhet kan en del enheter ha ett annorlunda konfigurationssätt. Ange PIN-koden (0000) efter behov.

3. Den orange LED-lampan tänds när enheten parats ihop med din Bluetooth-enhet.
4. Lyssna på musik.  
För att spela upp musik lagrad på din Bluetooth-enhet, se din Bluetooth-enhets användarmanual.



### ! Hänvisning

- Vid användning av **Bluetooth**®-teknik måste en så nära anslutning som möjligt skapas mellan enheten och Bluetoothenheten och detta avstånd därefter bibehållas. Detta kan emellertid komma att fungera sämre i nedanstående fall:
  - Det finns ett hinder mellan enheten och Bluetoothenheten.
  - Någon enhet använder samma frekvens som **Bluetooth**®-tekniken, exempelvis medicinsk utrustning, en mikrovågsugn eller ett trådlöst nätverk.
- Den här enheten stöder Bluetooth-autohoppning. Den används inte i nedanstående fall:
  - När du startar om enheten.
  - När du återgår till Bluetooth-funktionen efter att du använt LG TV-funktionen.
- Ljudet kan avbrytas om anslutningen störs av de andra elektroniska vågorna.
- Du kan ej kontrollera Bluetoothenheten med denna enhet.
- Synkronisering är begränsad till en Bluetoothenhet per enhet, och multisynkronisering stöds ej.
- Beroende på typ av apparat, kanske du inte kan använda Bluetoothfunktionen.
- Du kan nu använda det trådlösa systemet med telefon, mp3, notebook etc.
- Ju större avstånd mellan enhet och Bluetoothenhet, desto sämre ljudkvalitet.
- Bluetoothanslutningen frånkopplas om enheten stängs av eller Bluetoothenheten placeras utanför enhetes räckvidd.
- Om Bluetoothanslutningen frånkopplas anslut då Bluetoothenheten till enheten igen.
- Om ingen Bluetoothanslutning finns, blinkar orange lysdiod.

## Använda Bluetooth-program

### ! Hänvisning

Endast Android OS är tillgänglig för att använda programmet "LG Bluetooth remote" med den här enheten.

### Om programmet "LG Bluetooth remote"

Programmet "LG Bluetooth remote" erbjuder en rad nya funktioner för den här enheten.

För att njuta av mer funktioner rekommenderar vi att du hämtar och installerar det gratis programmet "LG Bluetooth Remote".

### Installera programmet "LG Bluetooth Remote" på din Bluetooth-enhet

Det finns två sätt att installera programmet "LG Bluetooth Remote" på din Bluetooth-enhet.

#### Installera programmet "LG Bluetooth Remote" genom QR-koden

1. Installera programmet "LG Bluetooth Remote" genom QR-koden. Använd skanningprogramvaran för att skanna QR-koden.



2. Tryck på en ikon för att installera.
3. Tryck på en ikon för att hämta.

### ! Hänvisning

- Se till att Bluetooth-enheten är ansluten till Internet.
- Se till att Bluetooth-enheten har en skanningsprogramvara. Om du inte har det kan du ladda ner en från "Google Android Market (Google Play Store)".

## Installera programmet "LG Bluetooth Remote" genom "Google Android Market (Google Play Store)"

1. Peka på ikonen "Google Android Market (Google Play Store)".
2. I sökfältet skriver du in "LG Bluetooth Remote" och söker den.
3. I sökresultatlistan söker du och trycker på "LG Bluetooth Remote" för att börja ladda ner Bluetooth app.
4. Tryck på en ikon för att installera.
5. Tryck på en ikon för att hämta.

### ! Hänvisning

- Se till att Bluetooth-enheten är ansluten till Internet.
- Se till att din Bluetooth-enhet är utrustad med "Google Android Market (Google Play Store)".

## Aktivera Bluetooth med programmet "LG Bluetooth Remote"

Programmet "LG Bluetooth Remote" gör det enklare att ansluta din Bluetooth-enhet till denna enhet.

1. Tryck på programikonen "LG Bluetooth Remote" och gå till huvudmenyn.
2. Tryck på [Setting] och välj vad du vill.
3. Om du vill ha mer information för att använda funktionen trycker du på [Setting] och [Help].

### ! Hänvisning

- Appen "LG Bluetooth Remote" blir tillgänglig i följande programversioner;
  - Android O/S : Ver 2.3.3 (eller senare)
- Den här enheten kan inte paras ihop med flera enheter. Om enheten redan är ansluten till den andra Bluetooth-enheten kopplar du från den enheten och försöker igen.
- Om du använder programmet "LG Bluetooth Remote" kan det uppstå vissa skillnader mellan "LG Bluetooth Remote" och den medföljande fjärrkontrollen. Använd den medföljande fjärrkontrollen vid behov.
- Beroende på Bluetooth-enhet kanske programmet "LG Bluetooth Remote" inte fungerar.
- Efter anslutning av "LG Bluetooth Remote", kan musik tas ur från din enhet. Om så sker, genomför anslutningsproceduren på nytt.
- Om du använder andra program eller ändrar inställningarna på Bluetooth-enheten vid användning av programmet "LG Bluetooth Remote" kanske inte programmet "LG Bluetooth Remote" fungerar som det ska.
- När programmet "LG Bluetooth Remote" arbetar på fel sätt ska du kontrollera din Bluetooth-enhet och anslutningen för programmet "LG Bluetooth Remote" och sedan försöka ansluta igen.
- Beroende på operativsystem för din smart phone finns vissa skillnader i användningen av "LG Bluetooth Remote".
- Om du väljer Bluetooth-funktionen efter att programmet "LG Bluetooth Remote" har kopplats från paras den här enheten och din Bluetooth-enhet automatiskt, men du kan inte styra den här enheten med programmet "LG Bluetooth Remote". För att använda programmet "LG Bluetooth Remote" återansluter du programmet.
- Även om Bluetooth-anslutningen kopplas från kan du använda programmet "LG Bluetooth Remote" när du ändrar funktionen till övriga förutom LG TV-funktionen.

## Ställa in ljudeffekt

Detta system har en förinställt surround sound fält. Du kan välja ett önskat surround läge genom att använda **SOUND EFFECT**. En färgad LED-lampa som indikerar ljudeffekten du väljer blinkar snabbt två gånger.

De visade artiklarna för equalizern kan skilja sig beroende på ljudkällor och effekter.

| Ljudeffekt | LED blinkar | Beskrivning   |
|------------|-------------|---|
| Standard   | Röd         | Du kan avnjuta ljud utan utjämnare effekt.          |
| Musik      | Grön        | Du kan avnjuta bekvämt och naturligt ljud.          |
| Bio        | Vit         | Du kan njuta av djupare surround-ljud med mer djup. |

### ! Hänvisning

- I vissa av surround lägena, är det på vissa högtalare inget eller lågt ljud. Det beror på om läget av surround och källan till ljudet, det är inte trasigt.
- Du kanske behöver återställa surround läget, efter att ha ändrat intag, ibland även efter att ljudspåret byts.

# Felsökning

| PROBLEM   | FEL OCH KORRIGERING   |
|---|---|
| Ingen ström                                       | <ul style="list-style-type: none"> <li>Strömkabeln är ej ansluten. Sätt i strömkabeln.</li> <li>Kontrollera skicket genom att använda andra elektroniska enheter.</li> </ul>  |
| Inget ljud  | <ul style="list-style-type: none"> <li>Felaktig ljudkälla vald. Kontrollera ingående ljudkälla och välj korrekt ingående ljudkälla.</li> <li>Den tysta funktionen aktiveras. Tryck på  eller justera volymnivån för att avbryta den tysta funktionen.</li> <li>När du använder en anslutning med en extern enhet (STB, Bluetooth-enhet etc.) ska du justera volymen på enheten.</li> </ul>   |
| Fjärrkontrollen fungerar ej korrekt.              | <ul style="list-style-type: none"> <li>Fjärrkontrollen befinner sig för långt från enheten. Använd fjärrkontrollen inom cirka 7 m avstånd.</li> <li>Det finns ett hinder mellan fjärrkontrollen och enheten. Avlägsna hindret.</li> <li>Fjärrkontrollens batteri är uttjänt. Byt ut batteriet mot ett nytt.</li> </ul>  |
| AUTO POWER fungerar ej.                           | <ul style="list-style-type: none"> <li>Kontrollera anslutningen av den externa enheten, exempelvis TV, DVD/Blu-Ray-spelare och Bluetooth-enhet.</li> <li>Beroende på ansluten enhet kan denna funktion komma att ej fungera.</li> <li>Kontrollera statusen på <b>AUTO POWER ON/OFF</b>-brytaren på enhetens bakpanel.</li> </ul>  |
| LG Sound Sync fungerar inte.                      | <ul style="list-style-type: none"> <li>Kontrollera om din LG TV stöder LG Sound Sync.</li> <li>Kontrollera anslutningen för LG Sound Sync (Optisk eller trådlös).</li> <li>Kontrollera ljudinställningen för din TV och den här enheten.</li> </ul>   |
| Om du anser enhetens utgående ljudvolym vara låg. | <p>Kontrollera informationen nedan och justera enheten i enlighet med denna.</p> <ul style="list-style-type: none"> <li>Med enheten ansluten till TV:n, ändra inställningen DIGITAL LJUDUTGÅNG i TV:ns konfigurationsmeny från [PCM] till [AUTO] eller [BITSTREAM].</li> <li>Med enheten ansluten till spelaren, ändra inställningen DIGITAL LJUDUTGÅNG i spelarens konfigurationsmeny från [PCM] till [PRIMARY PASS-THROUGH] eller [BITSTREAM].</li> <li>Ändra Audio DRC-inställningen på spelarens inställningsmeny till statusen [OFF].</li> </ul> |
| Enheten avger perifera ljud.                      | <p>Beroende på den möbeltyp där enheten placerats kan möbeln komma att avge ett svagt ljud på grund av produktens inbyggda subwoofers.</p> <ul style="list-style-type: none"> <li>Säkerställ att understödjande möbel är tillräckligt stabil och horisontell.</li> <li>Om du emellertid fortfarande hör ett ljud, placera då en bordsduk mellan enheten och ytan.</li> </ul>  |

## Varumärken och licenser



Tillverkad under licens från Dolby Laboratories. Dolby och dubbel-D symbolen är ett varumärke av Dolby Laboratories.



För DTS-patent, se sidan <http://patents.dts.com>. Tillverkad på licens från DTS Licensing Limited. DTS, symbolen, & DTS och symbolen tillsammans är registrerade varumärken och DTS 2.0 Channel är ett varumärke som tillhör DTS, Inc. © DTS, Inc. Med ensamrätt.



Trådlös **Bluetooth**®-teknik är ett system som möjliggör radiokontakt mellan olika elektroniska enheter.

Ansluta individuella enheter under **Bluetooth**® trådlös teknologi åtar sig inte några anklagelser. En mobil telefon med **Bluetooth**® trådlös teknologi kan drivas via Kaskaden om anslutningen blev gjord via **Bluetooth**® trådlös teknologi.

**Bluetooth**® ord markering och logos ägs av **Bluetooth**® SIG, Inc. och all användning av detta märke är under licens av LG Electronics.

Andra varumärken och varu namn är under de av andra respektive ägare.

## Specifikationer

| Allmänt                 |                                 |
|-------------------------|---------------------------------|
| Strömkrav               | Se enhetens huvudetikett.       |
| Energiförbrukning       | Se enhetens huvudetikett.       |
| Dimensioner (B x H x D) | (560 x 54,5 x 320) mm (med fot) |
| Nettovikt (ungefärlig)  | 4,4 kg                          |
| Drifttemperatur         | 5 °C till 35 °C                 |
| Luftfuktighet vid drift | 5 % till 90 %                   |

| Ingående signaler                                    |                                  |
|--|----------------------------------|
| DIGITAL IN (OPTICAL IN)                              | 3,3 V (p-p), optiskt uttag       |
| Tillgänglig samplingsfrekvens för digital ljudingång | 32 kHz, 44,1 kHz, 48 kHz, 96 kHz |

| Förstärkare       |                           |
|-------------------|---------------------------|
| Total output      | 100 W                     |
| Stereoläge        | 20 W x 2 (vid 1 kHz, 8 Ω) |
| Surroundläge      | 20 W x 2 (vid 1 kHz, 8 Ω) |
| Inbyggd subwoofer | 20 W (vid 100 Hz, 8 Ω)    |
| THD               | 0,1 %                     |

- Konstruktion och specifikationer kan komma att ändras utan föregående besked.

# Underhåll

## Hantera enheten

### När du skickar enheten

Vänligen spara original kartingen och packnings material, om du behöver skicka iväg enheten, för maximalt skydd, ompaketera enheten som det var i packat från början av fabriken.

### Hålla de yttre ytorna rena

- Använd ej starka vätskor eller insektsmedel i närheten av enheten.
- Torka med högt tryck kan skada ytan.
- Lämna ej plast eller gummi produkter i kontakt med enheten i en längre period.

### Städa enheten

För att torka av spelaren, använd en mjuk torr handuk. Om ytorna är extremt smutsiga, använd en mjuk trasa som är lite fuktad med ett mildt rengörnings medel. Använd ej starka lösningar såsom alkohol, bensin eller thinner, då dessa kan skada enheten.



### LG Customer Information Center

(Asiakaspalvelu / Kundeservice / Kundtjänst)

|                   |   |
|-------------------|---|
| Denmark / Danmark | <b>8088 57 58</b>                       |
| Finland / Suomi   | <b>0800 0 LG LG</b><br>(0800 0 54 54)   |
| Norway / Norge    | <b>800 187 40</b>                       |
| Sweden / Sverige  | <b>0770 LG LG LG</b><br>(0770 54 54 54) |

### LG Website

[www.lg.com](http://www.lg.com)