



רשום את מספר הדגם ואת המספר הסידורי של
הטלויזיה.
עיין בתווית שבגב המכשיר ומסור את הפרטים
לספק המקומי בעת בקשה לקבלת שירות.

דגם

מספר סידורי

מידע לגבי חיבור יציאת Component

P _R	P _B	Y	יציאות Component בטלוויזיה
----------------	----------------	---	----------------------------

P _R	P _B	Y	יציאות וידאו בנגן DVD
R-Y	B-Y	Y	
Cr	Cb	Y	
Pr	Pb	Y	

עברית

Component	אות
○	480i/576i
○	480p/576p
○	720p/1080i
○ (60Hz / 50Hz בלבד)	1080p

תמיכה ב-HDMI/DVI-DTV

תדר אנכי (Hz)	תדר אופקי (kHz)	רזולוציה
59.94	31.469	720 x 480
60	31.5	
50	31.25	720 x 576
50	37.5	1280 x 720
59.94	44.96	
60	45	
59.94	33.72	1920 x 1080
60	33.75	
50	28.125	
23.97	26.97	
24	27	
29.976	33.716	
30.00	33.75	
50	56.25	
59.94	67.43	
60	67.5	

תמיכה ב-HDMI/DVI-DTV

תדר אנכי (Hz)	תדר רוחבי (kHz)	רזולוציה
70.09	31.468	640 x 350
70.08	31.469	720 x 400
59.94	31.469	640 x 480
60.31	37.879	800 x 600
60.00	48.363	1024 x 768
60.01	47.712	1360 x 768
60.02	63.981	1280 x 1024
60.02	67.5	1920 x 1080

(מלבד 60PB560B, 60PB560D)
(50PB5600, 60PB5600)

מפרטים

מפרטי המוצר עשויים להשתנות ללא הודעה מראש לצורך שדרוג תכונות המוצר.
לקבלת מידע לגבי אספקת המתח וצריכת החשמל, עיין בתווית שעל גבי המכשיר.

60PB56**		50PB56**		דגמים	
60PB5600-TA 60PB560B-TA 60PB560D-TA		50PB5600-TA 50PB560B-TA 50PB560D-TA			
340 x 880.9 x 1390.8		315 x 756.7 x 1172		עם מעמד (מ"מ)	מידות (רוחב X גובה X עומק)
56 x 823.7 x 1390.8		56 x 700.9 x 1172		ללא מעמד (מ"מ)	
35.7		24.9		עם מעמד (ק"ג)	משקל
33		23.3		ללא מעמד (ק"ג)	
AC 110-240 V~ 50 / 60 Hz		AC 110-240 V~ 50 / 60 Hz		דרישות חשמל	

עברית

0°C עד 40°C	טמפרטורת הפעלה	תנאים סביבתיים
פחות מ-80%	לחות בהפעלה	
20°C עד 60°C	טמפרטורת אחסון	
פחות מ-85%	לחות באחסון	

טלוויזיה אנלוגית (בהתאם למדינה)	טלוויזיה דיגיטלית (בהתאם למדינה)	
,PAL D/K ,PAL B/G ,PAL B/B PAL-I SECAM D/K ,SECAM B/G NTSC-M	(*DVB-T/T2)DVB-T	מערכות שידור
CATV ,UHF ,VHF	UHF ,VHF	כיסוי ערוצים
1,500 וטלוויזיה אנלוגית : DVB-T/T2		מספר מרבי של תוכניות הניתנים לשמירה
75Ω		התנגדות אנטנה חיצונית

* : רק מודלים DVB-T2 נתמכים.

תחזוקה

ניקוי הטלוויזיה

יש לנקות את מכשיר הטלוויזיה שלך באופן קבוע לשמירת רמת ביצועים מיטבית ולהארכת חיי המוצר.

זהירות

- תחילה יש לכבות את המכשיר ולנתק את כבל החשמל וכבלים אחרים.
- במקרים בהם לא נעשה שימוש בטלוויזיה לפרק זמן ממושך, נתק את כבל החשמל מהשקע שבקיר על מנת למנוע נזקים אפשריים כתוצאה מברקים או מנחשולי מתח.

מסך, מסגרת, גוף המכשיר ומעמד

- להסרת אבק או לכלוך קל, נגב את המשטח במטלית בד יבשה, נקייה ורכה.
- להסרת לכלוך קשה, נגב את המשטח במטלית בד רכה ולחה במים נקיים או בנוזל ניקוי עדין. לאחר מכן, נגב מיד במטלית רכה.

זהירות

- אין לגעת במסך. הדבר עלול להזיק לו.
- אין לדחוף, לשפשף או לחבוט במשטח המסך בציפורני האצבעות שלך או בחפץ חד. הדבר עלול לגרום לשריטות ולעיוותי תמונה.
- אין להשתמש בתכשירים כימיים. הדבר עלול לגרום נזק למכשיר.
- אין לרסס נוזלים על גבי המשטח. אם נוזלים יחדרו לטלוויזיה, הם עלולים לגרום לשריפה, להתחשמלות או לתקלה.

כבל חשמל

יש להסיר באופן קבוע את האבק או הלכלוך המצטברים על כבל החשמל.

פתרון בעיות

בעיה	פתרון
לא ניתן לשלוט בטלוויזיה דרך השלט הרחוק.	<ul style="list-style-type: none"> • בדוק את חיישן השלט הרחוק של המוצר ונסה שוב. • בדוק אם קיים מכשול בין המוצר והשלט הרחוק. • בדוק אם הסוללות תקינות והותקנו בצורה נכונה (+ אל +, - אל -).
אין תמונה ואין קול.	<ul style="list-style-type: none"> • בדוק אם המוצר פועל. • בדוק אם כבל החשמל מחובר לשקע החשמל. • בדוק אם יש בעיה בשקע החשמל על ידי חיבור מוצר אחר לשקע.
הטלוויזיה נכבית באופן פתאומי.	<ul style="list-style-type: none"> • בדוק את הגדרות צריכת החשמל. ייתכן ואספקת החשמל הופסקה. • בדקו האם מצב שינה או זמן כיבוי מופעלים בכוונת הזמן. • אם אין אות בזמן שהטלוויזיה פועלת, הטלוויזיה תכבה אוטומטית לאחר 15 דקות של חוסר פעילות.
בעת חיבור הטלוויזיה למחשב (HDMI), מוצגת ההודעה Invalid Format או No signal.	<ul style="list-style-type: none"> • הפעל או כבה את הטלוויזיה בעזרת השלט הרחוק. • חבר מחדש את כבל ה-HDMI. • אתחל את המחשב מחדש כאשר הטלוויזיה פועלת.

פורמט תמונה נתמך

- קטגוריה : 2D (jpeg, jpg, jpe)
[סוג קובץ זמין] SOF0: קו בסיס,
SOF1: סדרתי,
SOF2: פרוגרסיבי
[גודל תמונה] מינימום: 64 x 64,
מקסימום: סוג רגיל: 15360 x (ר) 8640 x
(ג), סוג פרוגרסיבי: 1920 x (ר) 1440 x (ג)
- קטגוריה : BMP
[גודל תמונה] מינימום: 64 x 64, מקסימום :
6400 x 9600
- קטגוריה : PNG
[סוג קובץ זמין] [Interlace, Non-Interlace]
[גודל תמונה] מינימום : 64 x 64, מקסימום : Inter-
lace : 1200 x 800,
Non-Interlace : 6400 x 9600
- 6400 x 9600 קבצים בפורמט BMP ו-PNG עלולים להיות איטיים יותר לתצוגה מקובצי JPEG.

עברית

לעיון במדריך באינטרנט

לקבלת מדריך למשתמש מפורט,
בקר באתר www.lg.com.

הגדרת התקן שליטה חיצוני

לקבלת מידע על הגדרת התקן שליטה חיצוני, בקר באתר
www.lg.com.

- *rmv , *rm (וידיאו) RV30, RV40
[אודיו] HE-AAC, AAC, Dolby Digital, (Cook)RA6
- 3gp2, 3gp (וידיאו) MPEG-4 Part2, H.264/AVC
[אודיו] (NB/WB)AMR, AAC
- *DTS / *rm / *rmvb : בהתאם למודל

פורמט אודיו נתמך

- סוג קובץ : mp3
[קצב ביט] 32Kbps - 320 Kbps
[תדר דגימה] AAC : סוג קובץ :
[קצב ביט] פורמט חופשי
[תדר דגימה] 8kHz ~ 48 kHz
[נתמך] ADIF, ADTS
- סוג קובץ : M4A
[קצב ביט] פורמט חופשי
[תדר דגימה] 8kHz ~ 48 kHz
[נתמך] MPEG-4
- סוג קובץ : WMA
[קצב ביט] 128Kbps ~ 320 Kbps
[תדר דגימה] 8kHz ~ 48 kHz
[נתמך] WMA7, WMA8, WMA9 סטנדרטי
- סוג קובץ : WMA
[קצב ביט] ~ 768Kbps
[ערוך / תדר דגימה].
M0 : עד לערוץ 2 @ 48kHz
(מלבד מצב LBR),
M1 : עד לערוץ 5.1 @ 48kHz
M2 : עד לערוץ 5.1 @ 96kHz
[נתמך] WMA 10 Pro
- סוג קובץ : OGG
[קצב ביט] פורמט חופשי
[תדר דגימה] ~ 48kHz
[נתמך] OGG Vorbis

פורמט וידאו נתמך

- מקסימום : 30p @ 1080 x 1920
(MP2 Motion JPEG 640 x 480 בלבד)
- .wmv, .asf (וידיאו) DivX3.11, MPEG-4 Part2, MPEG-2
, H.264/AVC, DivX6, XViD, DivX5, DivX4
MP43, (WVC1, WMV3)VC1
[אודיו] (Pro)WMA9, WMA Standard, MP3,
AAC, AC3, MP3, AAC, 3D WMV Single Stream
.avi, .divx (וידיאו) DivX3.11, MPEG-4 Part2, MPEG-2
H.264/AVC, XViD, DivX6, DivX5, DivX4
[אודיו] ADPCM, LPCM, HE-AAC
MPEG-1 Layer II, MPEG-1 Layer I
Dolby Digital, (MP3) MPEG-1 Layer III, DTS*
.m2ts, .mts, .tp, .trp, .ts (וידיאו) VC1, AVS, MPEG-2, H.264/AVC
[אודיו] MPEG-1 Layer II, MPEG-1 Layer I
Dolby Digital, (MP3) MPEG-1 Layer III
DTS*, HE-AAC, AAC, Dolby Digital Plus
.vob (וידיאו) MPEG-2, MPEG-1
[אודיו] MPEG-1 Layer I, Dolby Digital
DVD-LPCM, MPEG-1 Layer II
.mov, .m4v, .mp4 (וידיאו) DivX3.11, MPEG-4 Part2, MPEG-2
H.264/AVC, XViD, DivX6, DivX5, DivX4
[אודיו] AAC, (MP3) MPEG-1 Layer III, DTS*
.mkv (וידיאו) DivX3.11, MPEG-4 Part2, MPEG-2
H.264/AVC, XViD, DivX6, DivX5, DivX4
[אודיו] Dolby Digital, HE-AAC
LPCM, DTS*, (MP3) MPEG-1 Layer III
motion JPEG (וידיאו) MJPEG
[אודיו] ADPCM, LPCM
.mpe, .mpeg, .mpg (וידיאו) MPEG-2, MPEG-1
[אודיו] MPEG-1 Layer II, MPEG-1 Layer I
LPCM, Dolby Digital
dat (וידיאו) MPEG-2, MPEG-1
MP2 [אודיו] MP2
flv (וידיאו) H.264/AVC, Sorenson H.263
[אודיו] HE-AAC, AAC, MP3

שימוש בהתקן אחסון USB - אזהרה

- אם התקן אחסון USB כולל תוכנית זיהוי אוטומטי מובנית או אם הוא משתמש במנהל התקן משלו, ייתכן שלא יפעל.
- ייתכן שחלק מהתקני אחסון USB לא יפעלו או יפעלו בצורה שגויה.
- השתמש רק בהתקני אחסון USB שאותחלו עם מערכות Windows FAT32 או NTFS File Sys .tem
- בכונני דיסק קשיח USB חיצוניים, מומלץ להשתמש בהתקנים עם מתח נקוב של פחות מ-5 V וזרם נקוב של פחות מ-500 mA.
- מומלץ להשתמש בדיסקוני USB בנפח 32 GB או פחות ובכונני דיסק קשיח USB בנפח 1 TB או פחות.
- אם כונן דיסק קשיח USB עם פונקציית חיסכון בחשמל אינו פועל כהלכה, כבה את המכשיר והפעל אותו מחדש. לקבלת מידע נוסף, עיין במדריך למשתמש של כונן דיסק קשיח USB.
- עלול להיגרם זקק לנתונים בהתקן אחסון USB, לכן הקפד לגבות קבצים חשובים להתקנים אחרים. שמירה על נתונים היא באחריות המשתמש והיצרן לא יישא באחריות לאובדן נתונים.

קבצים נתמכים ב-My Media

- קצב העברת נתונים מרבי: 20Mbps (מגה ביט לשנייה)
- תבניות כתוביות חיצוניות נתמכות: *.srt (SubRip), *.smi (SAMI), *.sub (SubViewer), *.MicroDVD, *.Vobsub, *.Subldx, *.DVDsubtitleSystem, *.ass/* (SubStation Alpha), *.ssa (PowerDivX), *.txt (TMplayer), *.psb (PowerDivX)
- תבניות כתוביות פנימיות נתמכות: XSUB (תמיכה בכתוביות פנימיות ששופקו מ-DivX6)

תיאור פונקציית SIMPLINK

- **Direct Play (הפעלה ישירה)**: מפעיל את התקן המולטימדיה בטלוויזיה מייד.
- **Select multimedia device (בחר התקן מולטימדיה)**: בוחר את ההתקן המבוקש דרך התפריט SIMPLINK כדי לשלוט בו ממסך הטלוויזיה מייד.
- **Disc playback (הפעלת דיסק)**: מנהל את התקן המולטימדיה עם השלט הרחוק של הטלוויזיה.
- **Power off all devices (כבה את כל ההתקנים)**: כאשר אתה מכבה את הטלוויזיה, מתבצע כיבוי של כל המכשירים המחוברים.
- **Sync Power on (סנכרון הפעלה)**: כאשר הצידוד בעל פונקציית SIMPLINK המחובר למחבר HDMI מתחיל לפעול, הטלוויזיה תופעל באופן אוטומטי.
- **Speaker (רמקול)**: [בהתאם לדגם] בחר רמקול ביחידת הקולנוע הביתי או בטלוויזיה.

עברית

הגדרת סיסמה

SETTINGS ⇄ **LOCK (נעילה)**
Set Password (הגדרת סיסמה)

מגדיר או משנה את סיסמת הטלוויזיה. הסיסמה הראשונית המוגדרת היא "0000".

כדי לקבוע את הגדרות המפעל

SETTINGS ⇄ **OPTION (אפשרות)** ⇄ **Factory Reset (הגדרות המפעל)**

- כל המידע המאוחסן נמחק ומתבצע איפוס להגדרות הטלוויזיה.
- הטלוויזיה מכבה את עצמה ומפעילה את עצמה מחדש ומתבצע איפוס לכל ההגדרות.
- כאשר **נעל את המערכת** מופעל, חלון קופץ מופיע ומבקש סיסמה.
- אל תכבה את המכשיר במהלך האתחול.

כדי להסיר התקן USB

Q.MENU ⇄ **USB device (התקן USB)**

- בחר התקן אחסון USB שברצונך להסיר. כשאתה רואה הודעה שהתקן ה-USB הוסר, שלוף את ההתקן מהטלוויזיה.
- לאחר שנבחר התקן USB להסרה, לא ניתן לקרוא אותו יותר. הסר את התקן אחסון USB ולאחר מכן חבר אותו מחדש.

כדי להשתמש ב- SIMPLINK

[בהתאם לדגם]

SIMPLINK הוא מאפיין שמאפשר לך לשלוט בהתקני מולטימדיה שונים ולנהל אותם בנוחות באמצעות שלט הטלוויזיה בלבד דרך תפריט SIMPLINK.

1 חבר את נקודת החיבור **HDMI IN** של הטלוויזיה ואת נקודת החיבור של יציאת HDMI בהתקן ה-SIMPLINK באמצעות כבל HDMI.

• [בהתאם לדגם] ביחידות קולנוע ביתי עם פונקציית SIMPLINK, חבר את נקודות חיבור ה-HDMI כמתואר לעיל, והשתמש בכבל אופטי לחיבור יציאת שמע דיגיטלית אופטית מהטלוויזיה לכניסת שמע דיגיטלית אופטית של התקן ה-SIMPLINK.

2 בחר **INPUT(OPTION) ⇄ SimLink**. חלון תפריט SIMPLINK יוצג.

3 בחלון 'הגדרת SIMPLINK', הגדר את פונקציית SIMPLINK למצב **מופעל**.

4 בחלון התפריט של SIMPLINK, בחר את ההתקן שבו ברצונך לשלוט.

- פונקציה זו תואמת רק להתקנים עם סמל SIMPLINK.
- כדי להשתמש בפונקציית SIMPLINK, עליך להשתמש בכבל High-Speed HDMI® (עם תוספת מאפיין CEC (Consumer Electronics Control)). בכבלי High-Speed HDMI® פין מס' 13 מחובר לצורך חילופי מידע בין התקנים.
- אם תעבור לקלט אחר, התקן ה-SIMPLINK יעצור את פעולתו.
- אם נעשה שימוש גם בהתקן צד שלישי עם פונקציית HDMI-CEC, ייתכן שהתקן ה-SIMPLINK לא יפעל בצורה רגילה.
- [בהתאם לדגם] אם אתה בוחר במדיה או מפעיל מדיה מההתקן עם פונקציית קולנוע ביתי, **רמקול HT (רמקול)** מחובר באופן אוטומטי.
- הקפד לחבר כבל אופטי (לרכישה בנפרד) כדי להשתמש בפונקציית **רמקול HT (רמקול)**.

עברית

שימוש ביציאת Digital Sound

SETTINGS ⇄ AUDIO (שמע) ⇄ Sound Out
(יציאת שמע) ⇄ External Speaker (Optical)
Digital Sound Out ⇄ (אופטי)
יציאת שמע דיגיטלית

[בהתאם לדגם]

להגדרת יציאת שמע דיגיטלית.

פריט	כניסת שמע	יציאת שמע דיגיטלית
אוטומטי	MPEG Dolby Digital Dolby Digital Plus HE-AAC	PCM Dolby Digital Dolby Digital Dolby Digital
PCM	הכול	PCM

כדי להתחבר ולהשתמש בהתקן שמע של LG

SETTINGS ⇄ AUDIO (שמע) ⇄ Sound Out
(יציאת שמע) ⇄ LG Sound Sync (Optical)
(סנכרון צליל של LG (אופטי))

[בהתאם לדגם]

חבר את התקן השמע של LG עם הסמל **Sound Sync** ליציאת פלט השמע הדיגיטלית. התקן שמע של LG מאפשר לך ליהנות בקלות מצליל עשיר ורב-עוצמה.

כדי להשתמש באוזניות

SETTINGS ⇄ AUDIO (שמע) ⇄ Sound Out
(יציאת שמע) ⇄ Headphone (אוזניות)

[בהתאם לדגם]

הצליל יוצא דרך האוזניות המחוברות ליציאת האוזניות.

כדי לסנכרן את השמע והווידיאו

SETTINGS ⇄ AUDIO (שמע) ⇄ AV Sync. Adjust
(התאם סינכרון AV)

[בהתאם לדגם]

לסינכרון ישיר של הווידיאו והשמע כאשר הם אינם תואמים.

- אם תגדיר את **AV Sync** התאם סינכרון AV ל-**מופעל**, תוכל להתאים את פלט הקול (הרמקולים) של מכשיר הטלוויזיה או (SPDIF) לתמונה שבמסך.

שימוש בתכונת TruMotion

TruMotion ⇐ PICTURE (תמונה) ⇐ SETTINGS

[בהתאם לדגם]

- מבצע תיקון לתמונות כדי להציג רצפי תמונה חלקים יותר.
- **Smooth (חליק)** : פונקציה המונעת רעד וטשטוש תעבוד בטווח גבוה יותר במצב אוטומטי.
- **Clear (נקי)** : פונקציה המונעת רעד וטשטוש תעבוד בטווח בינוני במצב אוטומטי.
- **User (משתמש)** : ניתן להגדיר את De-judder / De-blur באופן ידני.
- De-judder : פונקציה זו מכווננת את רעידת תמונת המסך.
- De-blur : פונקציה זו מכווננת ומונעת את טשטוש תמונת המסך.
- במצב אוטומטי הכוונה היא שהרעידות והטשטושים שתלויים בסוג הווידאו הנצפה ישלטו ע"י מצב TruMotion.

שימוש בתכונת חיסכון בצריכת חשמל

⇐ PICTURE (תמונה) ⇐ SETTINGS
Energy Saving (חיסכון באנרגיה)

- מפחית את צריכת החשמל על-ידי כוונן בהירות המסך.
- **Auto (אוטומטי)** : [בהתאם לדגם] חיישן הטלוויזיה מזהה את מצב התאורה בסביבה ומתאים אוטומטית את בהירות המסך.
- **Off (כבוי)** : מכבה את מצב 'חיסכון באנרגיה'.
- **Maximum / Medium / Minimum** : מחיל את מצב 'חיסכון באנרגיה' שהוגדר מראש.
- **Screen Off (השתקת וידאו)** : המסך נכבה ורק הצליל נשמע. כדי להפעיל את המסך מחדש, לחץ על כל אחד מלחצני השלט רחוק, למעט לחצן ההפעלה.

כדי להשתמש ברמקול הטלוויזיה

Sound Out ⇐ AUDIO (שמע) ⇐ SETTINGS
TV Speaker (רמקול טלוויזיה) ⇐ (יציאת שמע)

[בהתאם לדגם]

הצליל יוצא דרך רמקול הטלוויזיה.

כדי להשתמש ברמקול חיצוני

Sound Out ⇐ AUDIO (שמע) ⇐ SETTINGS
External Speaker (Optical) ⇐ (רמקול חיצוני (אופטי))

[בהתאם לדגם]

- הצליל יוצא דרך הרמקול שמחובר ליציאה האופטית.
- קיימת תמיכה ב-SimpLink.

- **Colour Temperature (טמפ' הצבע)** : כוונן הגוון הכולל הרצוי של המסך. במצב 'מומחה', ניתן לבצע כוונן עדין באמצעות שיטת Gamma וכו'.

Colour Management System

- **(מערכות לניהול צבעים)** : זוהי המערכת שבה המומחים משתמשים לכוונן צבע באמצעות תבנית לבדיקה. הם יכולים לבחור מבין שישה אזורי צבעים (אדום / ירוק / כחול / ציאן / מגנטה / צהוב) בלי להשפיע על צבעים אחרים. בתמונות רגילות, השינויים לא תמיד מתבטאים באופן בולט.
- מגוון הפריטים לכוונן תלוי באות הקלט ו/או בהגדרות תמונה אחרות.

הגדרת אפשרויות תמונה נוספות

Picture Mode ⇐ PICTURE (תמונה) ⇐ SETTINGS
Picture Option (אפשרות תמונה) ⇐ (מצב תמונה)

[בהתאם לדגם]

- כוונן הגדרות מפורטות של תמונות.
- **Noise Reduction (צמצום רעשים)** : למניעת רעשים בתמונה.
- **MPEG Noise Reduction (הפחתת רעש ב-MPEG)** : למניעת הרעשים הנוצרים בעת יצירת אותות של תמונה דיגיטלית.
- **Black Level (רמת שחור)** : לכוונן מידת הבהירות והניגודיות של המסך כך שתתאים לרמת השחור של התמונה הנקלטת בעזרת דרגת הכהות (רמת שחור) של המסך.
- **Real Cinema (קולנוע אמיתי)** : לסיוע בשמירה על המסך במצב מיטבי.
- **Motion Eye Care (מנגנון למניעת עייפות העין) / SUPER Energy Saving** : [בהתאם לדגם] לחיסכון בצריכת חשמל על-ידי כוונן הבהירות התואמת לתנועת התמונה במסך.
- מגוון הפריטים לכוונן תלוי באות הקלט ו/או בהגדרות תמונה אחרות.

• **Expert ISF** : תפריט לכוונן איכות תמונה המאפשר למומחים וחובבנים ליהנות מצפייה מעולה בטלוויזיה. זהו תפריט הכוונן שסופק למומחים לכוונן תמונה בעלי הסמכת ISF. (מותר להשתמש בלוגו של ISF אך ורק במכשירי טלוויזיה עם אישור ISF).
ISFccc: Imaging Science Foundation Certified Calibration Control

- מגוון מצבי התמונה הזמינים תלוי באותות הקלט.
- מצב **Expert ISF** נועד למומחי כוונן תמונה ומאפשר שליטה וכוונן עדין באמצעות תמונה ספציפית. בתמונות רגילות, ייתכן שההשפעה לא תהיה בולטת.
- פונקציית ISF זמינה בדגמים מסוימים בלבד.

הגדרת בקרה מתקדמת

Picture ⇨ **SETTINGS** ⇨ **PICTURE** (תמונה) ⇨ **Mode** (מצב תמונה)
⇨ **Advanced Control** (בקרה מתקדמת) /
⇨ **Expert Control** (בקרת מומחה)

לכיוול המסך בכל מצב תמונה או לכוונן הגדרות תמונה במסך מיוחד. בחר תחילה **מצב תמונה** רצוי.

- **Dynamic Contrast** (ניגודיות דינמית) : כוונן הניגודיות ברמה מיטבית, בהתאם למידת בהירות התמונה.
- **Dynamic Colour** (צבע דינמי) : כוונן הצבעים כך שצבעי התמונה יראו טבעיים יותר.
- **Skin Colour** (צבע עור) : הגדרת קשת צבעי העור בנפרד כדי ליישם את צבע העור כפי שהוגדר על-ידי המשתמש.
- **Sky colour** (צבע שמיים) : ניתן להגדיר בנפרד את צבע השמיים.
- **Grass Colour** (צבע דשא) : ניתן להגדיר בנפרד קשת צבעים טבעיים (שדות, גבעות וכו').
- **Gamma** : להגדרת עקומת הגוונים בהתאם ליחס שבין האותות הנפולים לעומת האותות הנקלטים.
- **Colour Gamut** (סולם צבעים) : לבחירת טווח הצבעים שניתן לבטא.
- **Edge Enhancer** (שיפור שוליים) : להצגת הפינות באופן ברור ומובחן יותר אך עדיין טבעי.
- **Expert Pattern** (תבנית מומחה) : [בהתאם לדגם] תבניות המשמשות לכוונן על-ידי מומחה.
- **Colour Filter** (מסנן צבע) : לסינון של קשת צבעים ספציפיים במונחי RGB, לכוונן עדין של רוויה וגוונים מדויקים.

הגדרות

הגדרת ערוצים באופן אוטומטי

⇨ **SETTINGS** ⇨ **SETUP** (תחנות טלוויזיה) ⇨ **Auto Tuning** (כוונן אוטומטי)

- לכוונן אוטומטי של תחנות.
- אם מקור הקלט אינו מחובר כהלכה, ייתכן שרישום התחנות לא יפעל.
- **כוונן אוטומטי** יגדיר רק תחנות המשדרות ברגע ביצוע הפעולה.
- אם הופעלה התכונה **נעל את המערכת**, יופיע חלון מוקפץ ותבקש להזין סיסמה.

כדי לכוונן תמונה בעזרת אשף התמונות

⇨ **SETTINGS** ⇨ **PICTURE** (תמונה) ⇨ **Picture Wizard III** (אשף תמונות III)

[בהתאם לדגם]

כיוול וכוונן להשגת איכות תמונה מיטבית באמצעות השלט רחוק ואשף התמונות, ללא צורך בהתקני תבנית יקרים או עזרת מומחים.

בחירת מצב תמונה

Picture Mode ⇨ **SETTINGS** ⇨ **PICTURE** (תמונה) ⇨ **Mode** (מצב תמונה)

- לבחירת מצב התמונה כשהוא ממוטב לפי סביבת הצפייה או הערוץ/תוכנית.
- **Vivid** (צבעים חיים) : להגברת הניגודיות, הבהירות והחדות כדי להציג תמונות בצבע עז.
- **Standard** (סטנדרטי) : להצגת תמונות ברמה רגילה של ניגודיות, בהירות וחדות.
- **ECO/APS** : [בהתאם לדגם] התכונה Energy Saver [בהתאם לדגם] משנה הגדרות במכשיר הטלוויזיה כדי להפחית בצריכת חשמל.
- **Cinema/קולנוע/Game(משחק)** : להצגת תמונה אופטימלית לסרטים, משחקים ותמונות (תמונות סטילס).
- **Soccer** : [בהתאם לדגם] מצב תמונה ממוטב עבור משחקי כדורגל. המגרש והתלבושות נראים בצבעים חיים, עם תמונות ברורות אפילו עבור תנועות מהירות.

שלט רחוק



התיאורים שבחוברת זו מבוססים על הלחצנים שבשלט רחוק. קרא חוברת זו בקפידה והשתמש בטלוויזיה בצורה נכונה. להחלפת הסוללות, פתח את כיסוי תא הסוללות, החלף סוללות (1.5V AAA) תוך התאמת הקטבים (+) ו-(-) למידע המצוין בתווית שבתוך התא, וסגור את כיסוי תא הסוללות. להוצאת הסוללות, בצע את הוראות ההתקנה בסדר הפוך.

זהירות

- אין לערבב סוללות ישנות וחדשות. הדבר עלול לגרום נזק לשלט הרחוק.
- במצב טלוויזיה אנלוגית ובמדינות מסוימות, ייתכן שחלק מלחצני השלט הרחוק לא יפעלו.

הקפד להפנות את השלט רחוק לכיוון חיישן השלט רחוק של הטלוויזיה.

עברית

<p>הפעלה/כיבוי (הפעלה או כיבוי של הטלוויזיה). SUBTITLE מעלה את מצב הכתוביות המועדף עליכם במצב דיגיטלי. RATIO שינוי גודל תמונה. AV MODE בחירה במצב AV. INPUT שינוי מקור הכניסה. TV/RAD בחירת ערוצי רדיו, טלוויזיה ותוכניות DTV.</p>	
<p>לחצני ספרות הזנת ספרות. LIST גישה לרשימת ערוצים מתוכנתים. Q.VIEW חזרה לערוץ הקודם שהוצג. + / - כוונן עוצמת הקול. FAV גישה לרשימת הערוצים המועדפים. GUIDE הצגת מדריך התוכניות. MUTE השתקת כל הצלילים. P / ∧ / ∨ דפדוף בין תוכניות שמורים. ∧ / ∨ מעבר למסך הבא או הקודם.</p>	
<p>לחצני טלטקסט (TEXT, T.OPT) לחצנים אלו משמשים לטלטקסט. INFO הצגת מידע לגבי התוכנית הנוכחית על המסך. SETTINGS גישה לתפריטים הראשיים. Q. MENU גישה לתפריטים המהירים. לחצני ניווט (למעלה/למטה/ימינה/שמאלה) גיללה בתפריטים או באפשרויות. OK בחירת תפריטים ואפשרויות ואישור הבחירה. BACK חזרה לרמה קודמת. EXIT סגירת תצוגות המסך וחזרה לצפייה בטלוויזיה. AD/* ע"י לחיצה על כפתור AD, פונקציית תיאור השמע תהפוך ללא פעילה. (בהתאם לדגם) REC התחלת הקלטה (רק בדגם התומך ב-Time Machine). LIVE TV חזרה ל-LIVE TV. Control buttons שליטה בתפריט MY MEDIA, בקרת Time Machine או בהתקני SIMPLINK ותואמים (Time Machine, SIMPLINK או USB). FREEZE הקפאת התמונה בעת שימוש בטלוויזיה, AV, קומפוננט או מקור כניסה HDMI.</p>	
<p>לחצנים צבעוניים מאפשרים גישה לפונקציות מיוחדות בחלק מהתפריטים. (•: אדום, ••: ירוק, •••: צהוב, ••••: כחול)</p>	

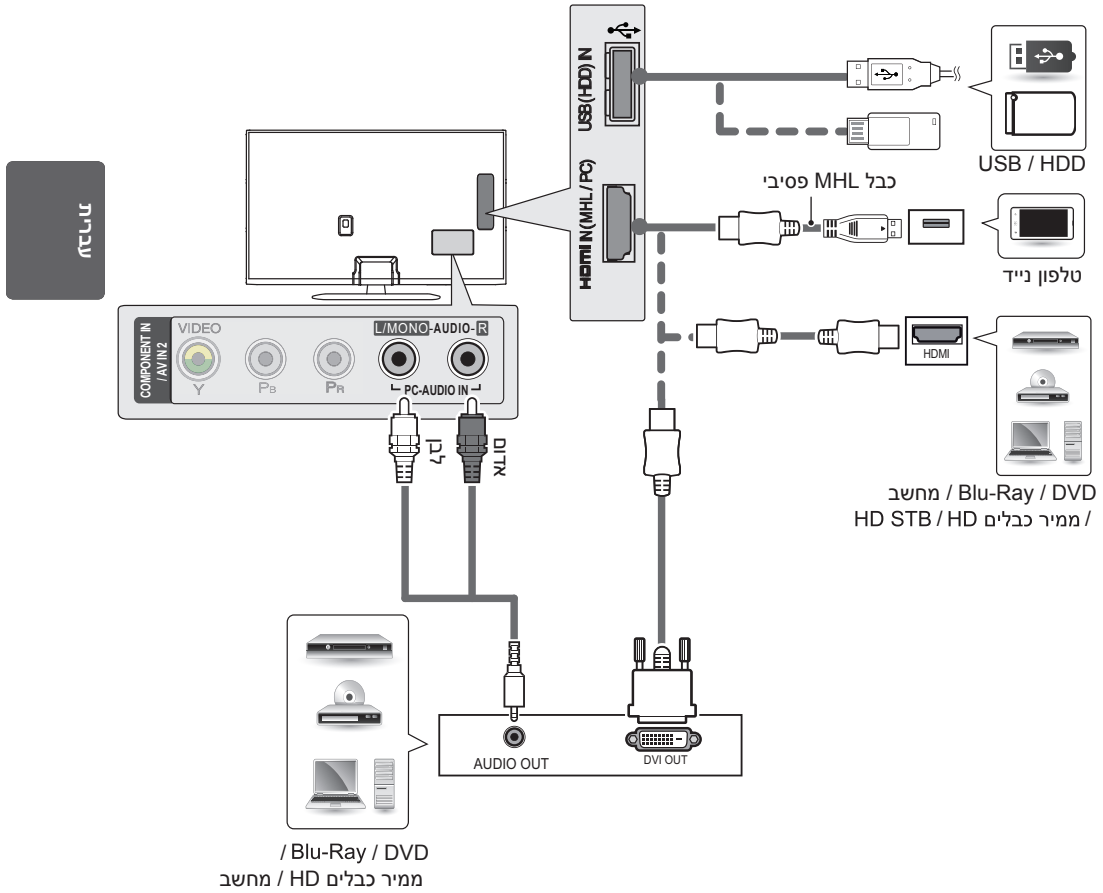

חיבורים נוספים

חבר את הטלוויזיה להתקנים חיצוניים. לקבלת איכות התמונה והשמע הטובים ביותר, חבר את ההתקן החיצוני לטלוויזיה בעזרת כבל HDMI כפי שמוצג באיור. כבלים נפרדים אינם מצורפים.

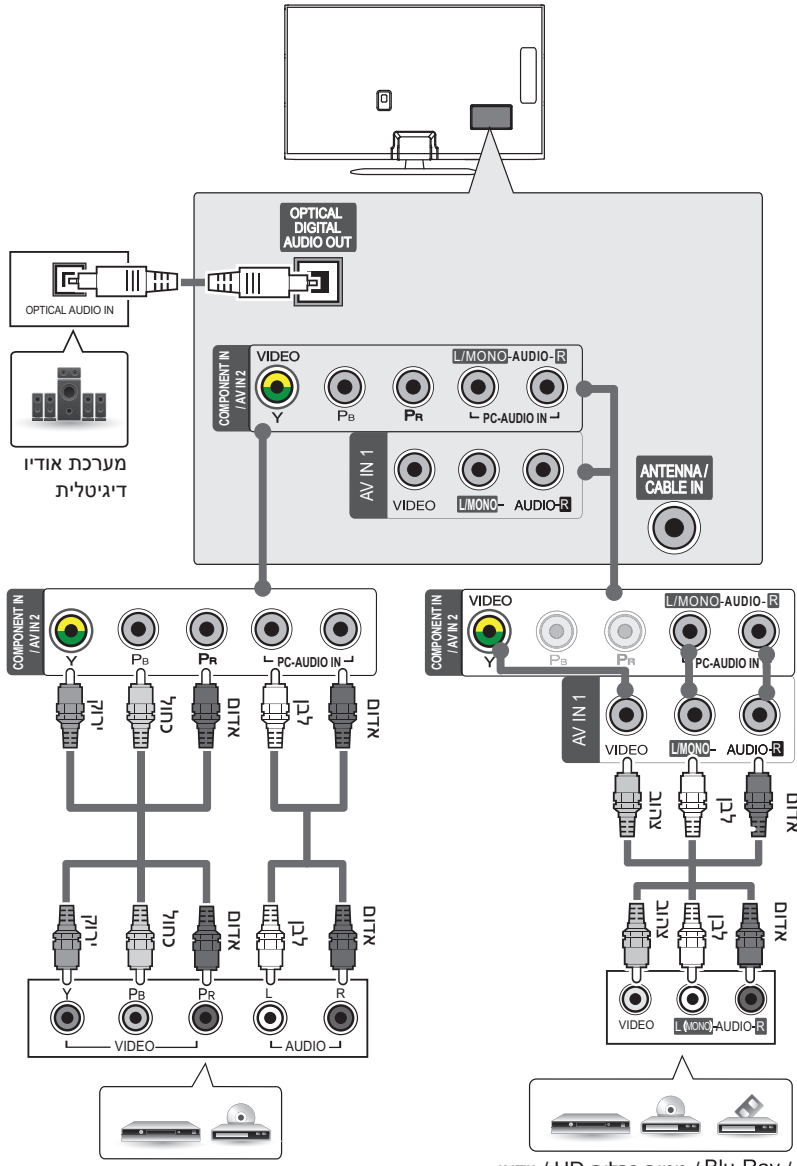

HD ממיר כבלים / Blu-Ray / DVD

ממיר כבלים HD / וידאו / Blu-Ray / DVD

עברית

חיבור לאנטנה

חבר את הטלוויזיה לשקע אנטנה שבקיר באמצעות כבל RF (75Ω).

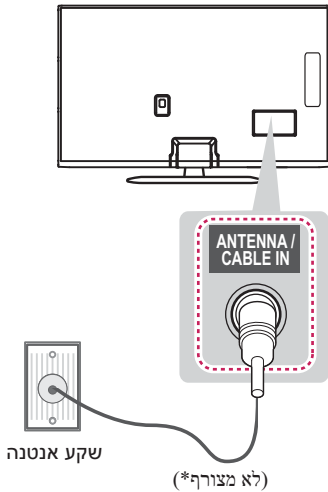

חיבור

הערות

- השתמש במפצל אותות כדי להשתמש ביותר משני מכשירי טלוויזיה.
- אם איכות התמונה ירודה, התקן מגבר אותות לשיפור האיכות.
- אם איכות התמונה ירודה מאוד כשאנטנה מחוברת, נסה לכוון שוב את האנטנה בזווית הנכונה.
- כבל אנטנה וממיר אינם מצורפים.
- שמע DTV נתמך: Dolby, Dolby Digital, MPEG, HE-AAC, Digital Plus

חיבורים

סעיף חיבורים משתמש בעיקר בתרשימים עבור דגמי PB56**.

חבר התקנים חיצוניים שונים לטלוויזיה ועבור בין מצבי הכניסה השונים לבחירת התקן חיצוני. למידע נוסף על חיבור התקנים חיצוניים, עיין בחוברת ההפעלה המצורפת לכל התקן.

ההתקנים החיצוניים הזמינים הם: מקלטי HD, נגיני DVD, מכשירי וידאו, מערכות שמע, התקני אחסון USB, מחשבים אישיים, קונסולות משחק והתקנים חיצוניים נוספים.

הערות

- ייתכן שחיבור ההתקן החיצוני יהיה שונה מהמתואר בדגם.
- חבר התקנים חיצוניים לטלוויזיה ללא קשר לסדר של יציאות הטלוויזיה.
- בהקלטת תוכנית טלוויזיה באמצעות נגן DVD או מכשיר וידאו, וודא כי כבל האות של הטלוויזיה מחובר לטלוויזיה דרך נגן ה-DVD או מכשיר הוידאו. למידע נוסף על חיבור התקנים חיצוניים, עיין בחוברת ההפעלה המצורפת לכל התקן.
- עיין במדריך למשתמש של ההתקן החיצוני לקבלת הוראות הפעלה.
- בחיבור התקן משחק לטלוויזיה, השתמש בכבל המצורף להתקן המשחק.
- במצב PC, ייתכן כי יהיו הפרעות בתמונה הקשורות לרזולוציה, לתבנית האנכית, לניגודיות או לבהירות. אם יש הפרעות בתמונה, שנה את פלט המחשב לרזולוציה אחרת, שנה את קצב הרענון לקצב אחר או התאם את הניגודיות והבהירות בתפריט PICTURE עד שהתמונה תהיה נקייה.
- במצב PC, ייתכן כי חלק מהגדרות הרזולוציה לא יפעלו כראוי בהתאם לכרטיס הגרפי.

התקנה על הקיר

חבר את התקן התלייה לקיר לחלקה האחורי של הטלוויזיה בזהירות רבה והתקן את התקן התלייה לקיר, על קיר יציב ובניצב לרצפה. בחיבור הטלוויזיה לקיר העשוי מחומרים אחרים, יש להתייעץ עם טכנאי מוסמך. LG ממליצה שההתקן לתלייה על הקיר יותקן על-ידי מתקין מקצועי מוסמך.

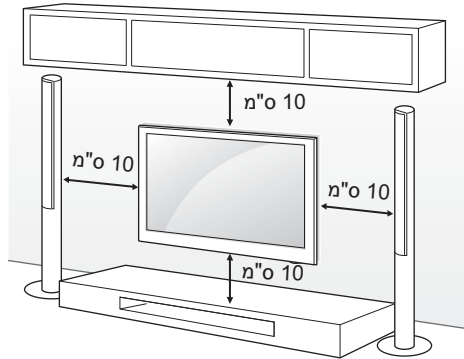

עברית

⚠️ זehירות

- נתק תחילה את אספקת החשמל ורק לאחר מכן הזז או התקן את הטלוויזיה. אחרת, עלולה להיגרם התחשמלות.
- התקנת הטלוויזיה על התקרה או על קיר משופע, עלולה לגרום לנפילתה ולפגיעה חמורה.
- השתמש בהתקן לתלייה על הקיר שאושר על-ידי LG ופנה לספק המקומי או לאיש שירות מוסמך.
- אין לחזק את הברגים יתר על המידה שכן הדבר עלול לגרום נזק לטלוויזיה ולתפוגת האחריות.
- הקפד להשתמש בברגים ובמתקן תלייה על הקיר העומדים בתקן VESA. נזקים או פציעות שייגרמו כתוצאה משימוש באביזר אשר איננו מתאים אינם מכוסים במסגרת אחריות היצרן.

⚠️ הערות

- יש להשתמש בברגים המצוינים בתקן מפרטי הברגים של VESA
- ערכת הקיבוע לקיר כוללת מדריך התקנה ואת הרכיבים הדרושים.
- מסגרת הקיבוע לקיר אינה מצורפת ניתן לרכוש את האביזרים הנלווים מהספק המקומי שלכם.
- אורך הברגים עשוי להשתנות בהתאם להתקן הקיבוע לקיר. הקפד להשתמש בבורג בעל אורך מתאים.
- לפרטים נוספים, עיין במדריך למשתמש המסופק עם התקן הקיבוע.

הקפד להשתמש בברגים ובמתקן תלייה על הקיר העומדים בתקן VESA. מידות סטנדרטיות להתקני תלייה לקיר מתוארות בטבלה שלהלן.

לרכישה בנפרד (התקן תלייה לקיר)

דגם	50/60PB56**
VESA (A x B)	400 x 400
בורג סטנדרטי	M6
מספר הברגים	4
התקן לתלייה על הקיר	PSW420BX

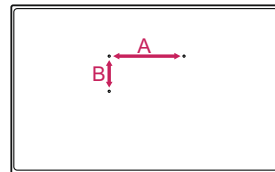

חיבור הטלוויזיה לקיר

(תכונה זו אינה זמינה בכל הדגמים.)

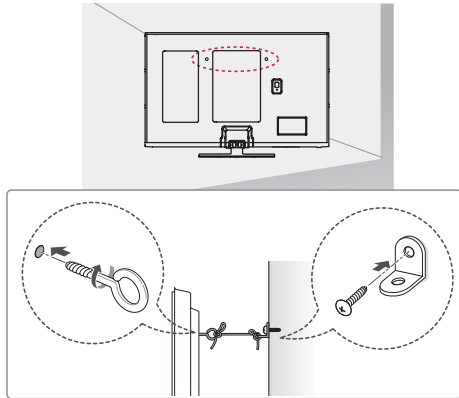

- 1 הכנס את בורגי העין והדק אותם, או לחלופין הדק את תופסני הקיר או את הברגים הנמצאים בגב הטלוויזיה.
 - אם קיימים ברגים אחרים במיקום של בורגי העין במכשיר, לפני הברגת בורגי העין, יש לשחרר את הברגים הקיימים.
- 2 חבר את המסגרת לתלייה על הקיר בעזרת הברגים אל הקיר. התאם את מיקום המסגרת לתלייה על הקיר לבורגי העין בגב הטלוויזיה.
- 3 חבר את בורגי העין ואת המסגרת לתלייה על הקיר בחוזקה בעזרת חבל עבה. ודא שהחבל אופקי למשטח הישר.

זהירות

- ודא שילדים לא יטפסו או ייתלו על הטלוויזיה.

הערות

- השתמשו במשטח או בארונות מספק חזקה וגדולה כדי לתמוך בטלוויזיה באופן בטוח.
- מסגרות, ברגים וחבלים אינם מסופקים עם המכשיר. ניתן לרכוש את האביזרים הנלווים מהספק המקומי שלך.

התקנה על גבי שולחן

- 1 הרם את הטלוויזיה והטה אותה כך שתהיה במצב מאונך על גבי השולחן.
 - לאורור הולם, השאר מרווח מינימלי של 10 ס"מ מסביב לטלוויזיה.

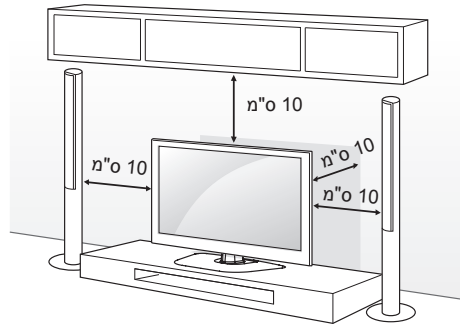

- 2 חבר את כבל החשמל לשקע החשמל.

זהירות

- אין להניח את הטלוויזיה בסמוך או על מקור חום, משום שהדבר עלול לגרום לשריפה או נזקים אחרים.

אזהרה

- יש להתקין את הטלוויזיה על משטח יציב, אחרת היא עלולה ליפול ולגרום לנזק. ניתן למנוע פגיעות רבות, כולל פגיעות שעלולות להיגרם לילדים, על ידי נקיטת הצעדים הבאים:
 - « יש להשתמש בארונות או במעמדים המומלצים על-ידי יצרן הטלוויזיה.
 - « יש להשתמש רק ברהיטים המסוגלים לשאת בצורה בטוחה את הטלוויזיה.
 - « יש לוודא שהטלוויזיה אינה בולטת מקצה הרהיט שעליו היא עומדת.
 - « אין להניח את הטלוויזיה על רהיטים גבוהים (לדוגמה, מזנונים או מדפי ספרים) מבלי לעגן גם את הרהיט וגם את הטלוויזיה לתומך מתאים.
 - « אין להניח את הטלוויזיה על בדים או על חומרים אחרים המונחים בין הטלוויזיה לבין הרהיט שעליו היא עומדת.
 - « יש ללמד ילדים על הסכנות שבטיפוס על רהיטים כדי להגיע לטלוויזיה או ללחצנים שלה.

התקנת הטלוויזיה

ייתכן שהאיור המוצג לעיל יהיה שונה מהטלוויזיה שברשותכם.

חיבור המעמד

1

לפני ההתקנה אנא הצמידו את מדבקת המעמד למעמד על מנת למנוע הפרעה אלקטרומגנטית, כמתואר באיור. (בהתאם לדגם)

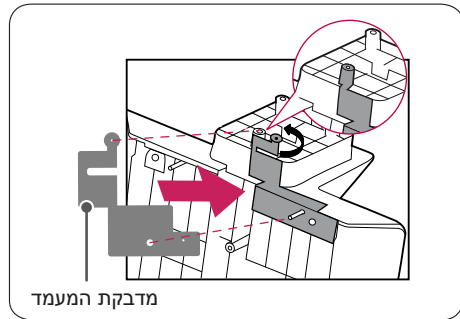

מדבקת המעמד

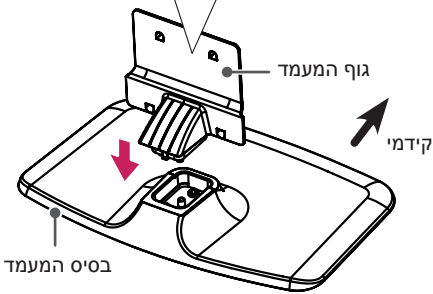

זהירות

- כאשר מרכיבים את גוף המעמד לבסיס שלו, לחצו על גוף המעמד עד שתשמעו "קליק" בחיבור.

2

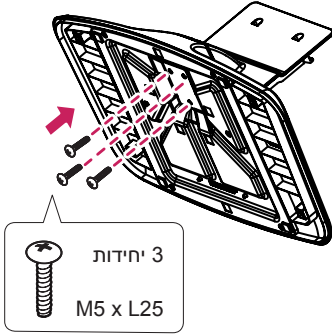

3 יחידות
M5 x L25

זהירות

- הדקו את הברגים עד למקסימום, אחרת הטלוויזיה עשויה לנטות או ליפול.

3

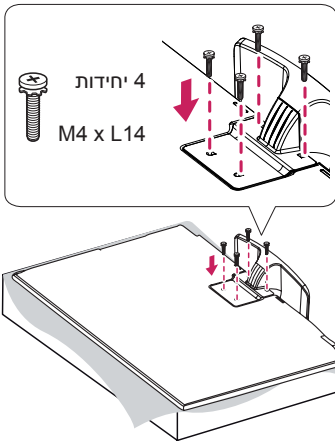

4 יחידות
M4 x L14

זהירות

- בעת חיבור המעמד למקלט הטלוויזיה, הנח את המסך כשהוא פונה כלפי מטה על גבי שולחן מרופד או משטח ישר על מנת להימנע משריטות.

- חובה להוביל טלוויזיה גדולה, באמצעות שני אנשים לפחות.
- בעת העברת הטלוויזיה באופן ידני, החזק את הטלוויזיה כפי שמוצג באיור הבא.

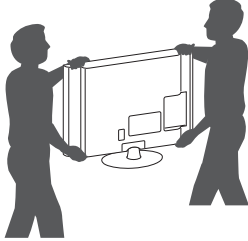

- בעת העברת הטלוויזיה אין לחשוף אותה לטלטולים או לרעידות מופרזות.
- בעת העברת הטלוויזיה, החזק אותה ישר, לעולם אין להפוך את הטלוויזיה על צדה או להטותה לשמאל או לימין.
- אין להפעיל כוח מופרז עד כדי קיפול/כיפוף המסגרת שכן הדבר עלול להזיק למסך.

עברית

הרמת הטלוויזיה והזזתה

קרא את ההוראות הבאות על מנת למנוע שריטות או נזק לטלוויזיה ולמען הובלה בטוחה, ללא קשר לסוג הטלוויזיה או לגודלה.

⚠️ זהירות

- אין לגעת במסך, שכן הדבר עלול להזיק לו.

- מומלץ להעביר את הטלוויזיה בתוך הקופסה או חומר האריזה המקוריים.
- לפני הזזה או הרמה של הטלוויזיה, נתק את כבל החשמל ואת כל שאר הכבלים
- בעת החזקת הטלוויזיה, על המסך לפנות כלפי חוץ כדי למנוע נזק.

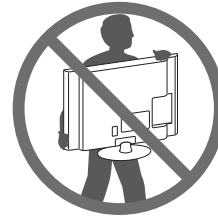

- החזק את חלקה העליון והתחתון של מסגרת הטלוויזיה בחוזקה. הקפד לא להחזיק את החלק השקוף, את הרמקול, או את האזור של סריג הרמקול.

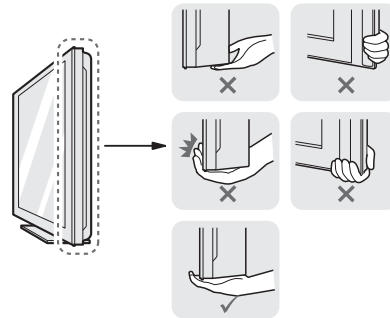

התאמת התפריט

כשהטלוויזיה דולקת, לחץ על לחצן הג'ויסטיק פעם אחת. ניתן להתאים את פריטי התפריט (⏻, ⏪, ⚙️, ⏩) בעזרת הזזת לחצן הג'ויסטיק למעלה, למטה, שמאלה או ימינה.

כבה את המכשיר.	כיבוי הטלוויזיה	⏻	
גישה לתפריטים הראשיים, או שמירת הבחירה ויציאה מהתפריטים.	הגדרות	⚙️	
סגירת תצוגות המסך וחזרה לצפייה בטלוויזיה.	סגור	X	
החלפת מקור הכניסה.	רשימת כניסות	⏪	

עברית

רכיבים ולחצנים

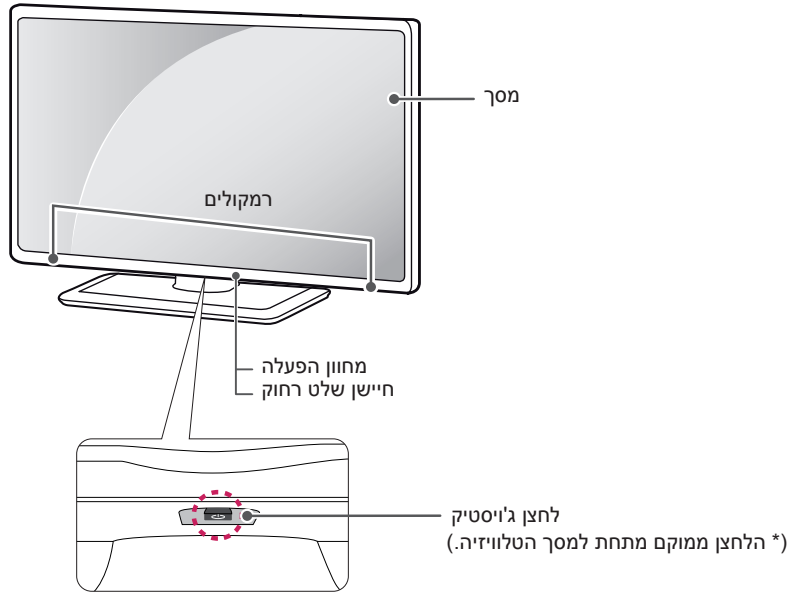

עברית

שימוש בלחצן הג'ויסטיק

ניתן להפעיל את הטלוויזיה על ידי לחיצה על הלחצן או על ידי הזזת הג'ויסטיק שמאלה, ימינה, למעלה או למטה.

פונקציות בסיסיות

כשהטלוויזיה כבויה, הנח אצבע על לחצן הג'ויסטיק, לחץ פעם אחת ושחרר.	הפעלה	
כאשר הטלוויזיה פועלת, לחצו בעזרת אצבעכם על כפתור הג'ויסטיק למשך מספר שניות ואז שחררו אותו. (יחד עם זאת, אם התפריט מופיע על גבי המסך, לחיצה והחזקה של כפתור הג'ויסטיק תאפשר יציאה מהתפריט)	כיבוי	
הנחת אצבע על לחצן הג'ויסטיק והזזתו שמאלה או ימינה, יאפשר כוונן עוצמת הקול.	בקרת עוצמת קול	
הנחת אצבע על לחצן הג'ויסטיק והזזתו שמאלה או ימינה, יאפשר גלילה בין התוכניות שנשמרו.	בקרת תוכניות	

הערה



- בעת חיבור המעמד למקלט הטלוויזיה, הניחו את המסך כשהוא פונה כלפי מטה על גבי שולחן מרופד או משטח ישר כדי למנוע ממנו להישרט.

הערות

- הפריטים המסופקים עם המכשיר עשויים להשתנות בהתאם לדגם.
- מפרטי המוצר או תכולת המדריך עשויים להשתנות ללא הודעה מראש לצורך שדרוג תכונות המוצר.

כיצד להשתמש בשנאי

- 1 - אם קיימים 2 שנאים, עקוב אחר המוצג באיור 1.
 - אם קיימים 3 שנאים, עקוב אחר המוצג באיור 1-1 (או 2-2).
 השתמש בשנאי על מנת לצמצם הפרעות אלקטרומגנטיות בכבל החשמל.
 סובב את כבל החשמל סביב השנאי פעם אחת.

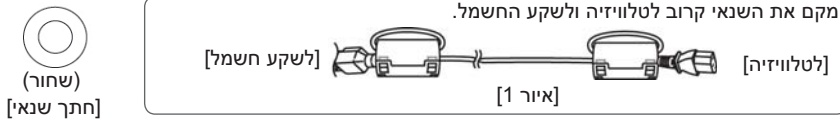

- 2 השתמש בשנאי על מנת לצמצם הפרעות אלקטרומגנטיות בכבל קומפוננט Y, Pb, Pr, L, R ו- Kבל AV. מקם את השנאי קרוב לטלויזיה.

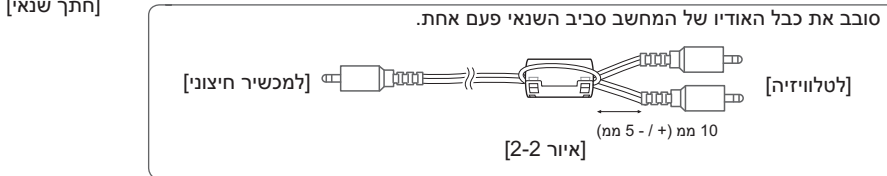
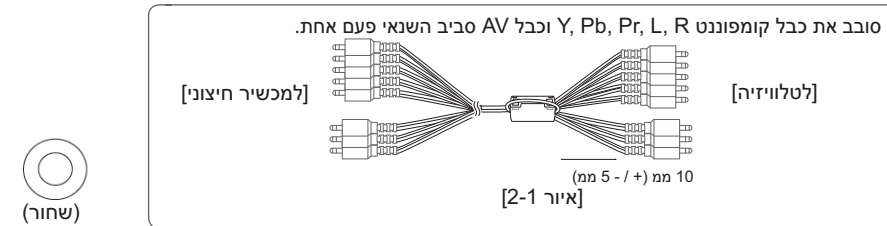

- לחיבור מיטבי, על כבלי HDMI והתקני USB להיות בעלי חיבור בעובי של פחות מ- 10 מ"מ וברוחב של פחות מ- 18 מ"מ. יש להשתמש בכבל מאריך התומך ב-USB 2.0, אם כבל ה-USB או התקן זיכרון ה-USB אינם מתאימים לכניסת ה-USB שבטלויזיה.

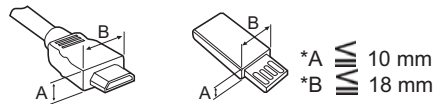

עברית

לרכישה בנפרד

ייתכן שפריטים הניתנים לרכישה בנפרד ישונו או יוחלפו לשיפור האיכות ללא הודעה מוקדמת. צור קשר עם הספק שלך על מנת לרכוש פריטים אלו. מכשירים אלו נתמכים על ידי חלק מהדגמים בלבד. ייתכן שינוי בשם הדגם או העיצוב עקב שידרוג של תכונות המוצר, שינוי בתנאים או בפוליסת היצרן.

מכשיר אודיו LG

הערות

- ייתכן שהאיור המוצג להלן יהיה שונה מהטלוויזיה ברשותך.
- ייתכן שתפריטי מסך הטלוויזיה יהיה שונים במקצת מהאיורים במדריך זה.
- ייתכן שהתפריטים והאפשרויות הזמינים יהיו שונים ממקור הכניסה או מדגם המכשיר שלך.
- ייתכן שיתווספו תכונות חדשות למכשיר זה בעתיד.
- ניתן להכניס את הטלוויזיה למצב המתנה כדי לחסוך בצריכת חשמל. יש לכבות את הטלוויזיה אם לא צופים בה במשך זמן ממושך, שכן הדבר יפחית את צריכת החשמל.
- ניתן להפחית באופן משמעותי את כמות האנרגיה הנצרכת בעת השימוש אם מפחיתים את רמת הבהירות של התמונה, והדבר גם יפחית את עלות השימוש הכוללת.

הרכבה והכנה**הוצאה מהארזיה**

ודא כי האביזרים הבאים מצורפים למכשיר שלך. אם חסר אביזר כלשהו, פנה למשווק אשר אצלו רכשתם את המכשיר. האיורים המוצגים להלן עשויים להיות שונים מהמכשיר והתפריטים אשר קיבלת.

זהירות

- אין להשתמש בפריטים שלא אושרו כדי להבטיח את הבטיחות ואת אורך חיי המכשיר.
- נזקים או פציעות שייגרמו כתוצאה משימוש באביזר שאינו מתאים אינם מכוסים במסגרת האחריות.
- חלק מהדגמים מגיעים עם לוח הגנה שקוף המודבק על המסך. יש להסירו לפני השימוש.

אזהרה

- יש לאפשר גישה נוחה לחיבור וניתוק פתיל הזינה מרשת החשמל.

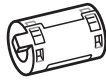

שנאי
(בהתאם לדגם)



מדריך למשתמש

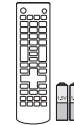

שלט רחוק
(AAA סוללות)



כבל חשמל



ברגים
M4 x L14, 4 יחידות, 4



ברגים
M5 x L25, 3 יחידות, 3



מדבקת המעמד
(בהתאם לדגם)

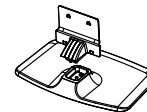

גוף המעמד / בסיס המעמד

- יש ליצור קשר עם מרכז השירות פעם בשנה כדי לנקות את החלקים הפנימיים של המוצר. הצטברות אבק עלולה לגרום לתקלה מכנית.



- יש להפנות את כל בקשות השירות לטכנאי שירות מוסמך. תיקון נדרש אם המכשיר ניזוק באופן כלשהו, לדוגמה, אם כבל החשמל או התקע ניזוק, אם נשפך נוזל או נפלו עצמים לתוך המכשיר, אם המכשיר נחשף לגשם או ללחות, אם פעולת המכשיר אינה תקינה או אם המכשיר נפל.
- הצגת תמונה נייחת (כגון שידור לוגו של ערוץ, תפריט מסך, תמונה ממשחק וידאו) לזמן ממושך עלולה לגרום לנזק למסך, ולהידבקות התמונה למסך. האחריות אינה מכסה מקרים של הידבקות או צריבת תמונה למסך. הימנע מלהציג תמונה קבועה על גבי מסך הטלוויזיה למשך פרק זמן ממושך (שעתיים או יותר בצג LCD, שעה או יותר בצג פלזמה). כמו כן, אם אתם צופים בטלוויזיה בתמונה המוצגת ביחס של 4:3 למשך זמן ממושך, היצרבות תמונה עלולה להתרחש בשוליים של הצג. תופעה זו מתרחשת גם במוצרים של יצרנים אחרים והיא אינה מהווה עילה להחלפת המוצר או להחזר כספי.



- אם המכשיר קר למגע, התמונה עלולה להבהב במקצת בעת ההפעלה. זוהי תופעה רגילה שאינה מצביעה על תקלה בטלוויזיה.

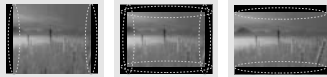

- מסך הטלוויזיה מיוצר בטכנולוגיית צפייה חדשנית עם רזולוציה של שני מיליון על שישה מיליון פיקסלים. ייתכן שתראו נקודות שחורות קטנות או נקודות צבעוניות בהירות (אדומות, כחולות או ירוקות) בגודל של 1 mm על גבי המסך. הדבר אינו מעיד על תקלה ואינו משפיע על התפקוד של המוצר או על האמינות שלו. תופעה זו מתרחשת גם במוצרים של יצרנים אחרים והיא אינה מהווה עילה להחלפת המוצר או להחזר כספי.
- צליל מופק: קולות "התפצחות": קולות התפצחות הנשמעים בעת צפייה בטלוויזיה נוצרים בשל התכווצות תרמית של חלקי פלסטיק בשל שינויי טמפרטורה ולחות. רעשים אלה נפוצים במוצרים שבהם נדרש עיוות תרמי. המהום מעגל חשמלי/זמזום מסך: מעגלים חשמליים במהירות גבוהה המספקים כמות חשמל גדולה למוצר, מפיקים צלילים נמוכים. הצלילים משתנים בהתאם למוצר. הדבר אינו משפיע על התפקוד של המוצר ועל האמינות שלו.



- לפני ניקוי המכשיר או חלקיו, יש לנתקו מהחשמל. יש לנתקו במטלית רכה. ניקוי בחוזקה עלול לגרום לשריטות ולשינוי בצבע המוצר. אין להתיז את המוצר במים או לנגבו במטלית רטובה. אין להשתמש בחומר לניקוי זכוכית, חומר מבריק לרכבים, חומר מבריק תעשייתי, חומר ניקוי שוט, שעווה, בדזין, אלוהול וכו'. אחרת, הדבר עלול לגרום לשריפה, להתחשמלות או לפגיעה במוצר (עיוות, חלודה או שבר).



- כל עוד המוצר מחובר לשקע החשמל בקיר, הוא מחובר למקור מתח של זרם AC גם אם הוא מכובה באמצעות המתג.

- בעת ניתוק הכבל, יש לאחוז בו תוך כדי משיכתו מהתקע. אין למשוך את כבל החשמל על מנת לנתקו משקע החשמל. הדבר עלול להוות סכנה.

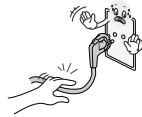

- בעת העברת המוצר, יש לכבותו תחילה. לאחר מכן יש לנתק את כבל החשמל, את כבל האנטנה ואת כבלי החיבורים. אחרת, מקלט הטלוויזיה או כבל החשמל עלולים להינזק, לגרום לשריפה או להתחשמלות.



- בעת הזזת המוצר או הוצאתו מהארזיה, יש לבקש סיוע מאדם נוסף, כי המוצר כבד. אחרת, הדבר עלול לגרום לפגיעה.



- אין לגעת בפתחי האוורור בעת צפייה בטלוויזיה למשך תקופות ממושכות, משום שהם עלולים להתחמם. הדבר אינו משפיע על פעולת המוצר או על תפקודו.

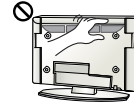

- יש לבדוק באופן תקופתי את כבל החשמל של המכשיר. אם הכבל נראה שחוק או ניזוק, יש לנתקו ולהפסיק את השימוש במכשיר. יש להחליף את הכבל בכבל זהה במרכז שירות מורשה.

- יש לוודא כי אבק אינו מצטבר על פני תקע החשמל או על שקע החשמל. אחרת, עלולה להיגרם שריפה.

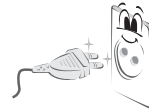

- יש להגן על כבל החשמל מפני פגיעות פיזיות או מכניות: אין לעוות אותו, לעקם אותו, להפעיל עליו לחץ, לסגור עליו דלת או לדרוך עליו. שים לב במיוחד לתקעים, לשקעי החשמל שבקיר ולנקודת היציאה של הכבל מהמכשיר.



- אין ללחוץ על לוח המכשיר באמצעות ירך או באמצעות מכשיר חד, כגון ציפורן, עיפרון או עט, ואין לשרוט אותו, אחרת, עלול להיגרם נזק למסך.



- הימנע מנגיעה במסך או מהצמדת אצבעותיך אליו למשך זמן ממושך. אחרת עלול להיגרם עיוות/נזק זמני או קבוע למסך.



- אם הנך מתקין את הטלוויזיה על מעמד, יש לנקוט בפעולות שיבטיחו את יציבותה. אחרת, הטלוויזיה עלולה ליפול, ולגרום לפציעה.
- אין להניח במטען סוללות שאינן ניתנות לטעינה מחדש.
- יש לוודא כי אין עצמים בין השלט הרחוק לבין החיישן בטלוויזיה.

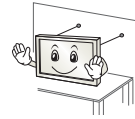

- אם בכוונתך לתלות את המכשיר על הקיר, יש לחבר את תופסני הקיר VESA (רכיבים אופציונליים) לצדו האחורי של המכשיר. בעת התקנת המערכת על המסגרת לתלייה על הקיר (רכיבים אופציונליים), יש לחזקה בזהירות על מנת למנוע את נפילתה.
- ייתכנו הפרעות לאותות השלט הרחוק עקב תאורה חיצונית או פנימית, כגון אור שמש או נורות פלואורסצנט. במקרה כזה, יש לכבות את התאורה או להחשיך את אזור הצפייה.



- יש להשתמש רק במחברים /אביזרים המצוינים על-ידי היצרן.
- בעת התקנת האנטנה, יש להתייעץ עם טכנאי שירות מוסמך. אם האנטנה לא הותקנה על-ידי טכנאי מוסמך, עלולה להיווצר סכנת שריפה או התחשמלות.
- בעת חיבור התקן חיצוני, כגון קונסולית משחק, יש לוודא שכבלי החיבור ארוכים דיים.
- אחרת, המוצר עלול ליפול, ולגרום לפציעה או לנזק למוצר.



- יש להפעיל או לכבות את המוצר באמצעות הוצאת כבל החשמל מהשקע או הכנסתו לשקע החשמל (אין להשתמש בתקע החשמל כמתג הפעלה).
- הדבר עלול לגרום לתקלה מכנית או להתחשמלות.
- אנו ממליצים על שמירת מרחק של לפחות 2 עד 7 פעמים מהמידה האלכסונית של המסך בעת הצפייה בטלוויזיה. צפייה ממושכת בטלוויזיה עלולה לגרום לראייה מטושטשת.



- יש לפעול על פי הוראות ההתקנה להלן על מנת למנוע את התחממות המוצר.
- אין להשתמש בסוג הסוללה הנקוב בלבד. אחרת עלול להיגרם נזק לשלט רחוק.

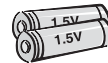

- אין להשתמש בסוללות חדשות יחד עם סוללות ישנות. הדבר עלול לגרום להתחממות יתר של הסוללות ולנזילתן.
- אין לחשוף סוללות לטמפרטורה גבוהה. לדוגמה, הרחק מאור שמש ישיר, מאח בוערת או מתנורים ששמליים.
- על המרחק בין המכשיר לבין הקיר להיות גדול מ-10 ס"מ.
- אין להתקין את המכשיר במקום ללא אוורור נאות (למשל על מדף או בתוך ארון).
- אין להתקין את המכשיר על גבי שטיח או כרית.
- יש לוודא כי פתח האוורור אינו חסום על-ידי מפת שולחן או וילון.
- אחרת, עלולה להיגרם שריפה.

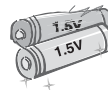

- אם אין בכוונתך להשתמש בטלוויזיה במשך פרק זמן ממושך, יש לנתקה משקע החשמל. אבק מצטבר עלול לגרום לשריפה, ושחיקה של הבידוד עלולה לגרום לזליגת חשמל/התחשמלות/שריפה.



- אין לגרום לטלטלה או למכה למכשיר, ואין להניח חפצים כבדים ליפול על הטלוויזיה או על המסך. קיימת סכנת פציעה או נזק למוצר.



- אין לחשוף את המוצר לטפטופים או להתזות ואין להניח עליו חפצים המכילים נוזלים, כגון אגרטים.



- אין לגעת במוצר זה או באנטנה שלו בעת סופת ברקים או רעמים. פעולה זו עלולה לגרום להתחשמלות.



- אם המוצר נחשף לשמן אות תערובת שמנונית אין להתקינו על הקיר. מצב זה עלול לפגוע במוצר ולגרום לו ליפול.



- אין לגעת בשקע הקיר בעת דליפת גז. יש לפתוח חלון ולאורר את החדר. הדבר עלול לגרום לשריפה או לניצוצות.



- יש להתקין את המוצר במקום בו לא קיימים גלי רדיו.



- אל תנסו לפרק או לתקן את המוצר, או לבצע בו שינויים בכוחות עצמכם. קיימת סכנת שריפה או התחשמלות. לבדיקה, כיול או תיקון, פנו למרכז השירות.



- יש לוודא כי ישנו מרחק מספק בין האנטנה החיצונית לבין קווי מתח ולוודא כי היא אינה באה במגע איתם גם במקרה בו היא עלולה ליפול. הדבר עלול לגרום להתחשמלות.

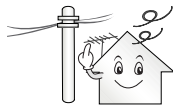

- במקרים הבאים, יש לנתק מיד את המוצר משקע החשמל ולפנות למרכז השירות:

- המוצר נפגע ממכת חשמל
- המוצר ניזוק
- עצמים זרים נכנסו למוצר
- עשן בעל ריח חשוד נפלט מהמוצר

אחרת, הדבר עלול לגרום לשריפה או להתחשמלות.



- אין להתקיין את המוצר באזורים כגון מדפים לא יציבים או משטחים שאינם ישרים. כמו כן יש להימנע ממשטחים רוטטים או משטחים שאינם מספקים תמיכה מלאה למוצר. אחרת, המוצר עלול ליפול, ולגרום לפגיעה או לנזק למוצר.



- יש להשליך לאשפה בזהירות סוללות משומשות על מנת למנוע את בליעתם על ידי ילד קטן. במקרה של בליעת סוללה, יש לפנות מיד לקבלת טיפול רפואי.
- בעת קיבוע הטלוויזיה לקיר, ודא כי התקנת ובודדת את הכבלים היטב מהחלק האחורי של הטלוויזיה על מנת למנוע אפשרות של התחשמלות או שריפה.

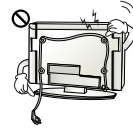

- אין להכניס מוליכים/חפצים מתכתיים (כגון בורג מתכת/ סכו"ם/מברג) בין תקע כבל החשמל לבין השקע החשמלי כאשר התקע מחובר לשקע. כמו כן, אין לגעת בכבל החשמל מיד לאחר חיבורו לשקע החשמל שבקיר. פעולה זו עלולה לגרום להתחשמלות. (בהתאם לדגם)
- אין לחבר יותר מדי התקנים חשמליים אל מפצל המחובר לשקע חשמל בודד. אחרת, הדבר עלול לגרום לשריפה כתוצאה מהתחממות יתר.

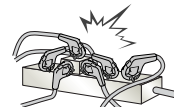
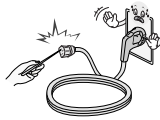

- אין להניח או לאחסן חומרים דליקים בקרבת המוצר. חוסר זהירות בטיפול בחומרים דליקים עלול להוביל לפיצוץ או לשריפה.
- אין להפיל את המוצר או להניח לו ליפול בעת חיבור התקנים חיצוניים. אחרת, הדבר עלול להוביל לפציעות או לגרימת נזק למוצר.

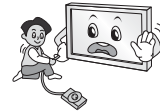

- אין להפיל אל תוך המוצר חפצים מתכתיים כמו מטבעות, סיכות לשיער, סכו"ם או חוטי מתכת, או חפצים דליקים כגון נייר או גפרורים. יש להיזהר במיוחד כאשר ילדים נמצאים בסביבה. הדבר עלול לגרום להתחשמלות, לשריפה או לפציעה. אם נפל עצם זר אל תוך המוצר, נתקו אותו מהחשמל ופנו אל מרכז שירות הלקוחות.
- יש להרחיק משיג ידם של ילדים את החומר המונע לחות המצורף לאריזה ואת אריזת הניילון. החומר מונע הלחות עלולה להזיק לבריאות. במקרה של בליעה, יש לגרום להקאה אצל האדם שבלע את החומר ולהביאו לבית החולים הקרוב ביותר. כמו כן, אריזת הניילון עלולה לגרום לחנק. יש להרחיקה משיג ידם של ילדים.



- אין לרסס מים על המוצר או לנקות אותו בחומרים דליקים (כגון מדלל או בנזן). קיימת סכנת שריפה או התחשמלות.
- אין לאפשר לילדים לטפס על הטלוויזיה או להיתלות עליה. אחרת, הטלוויזיה עלולה ליפול ולגרום לפציעה קשה.



הוראות בטיחות

יש לקרוא הוראות בטיחות אלה בעיון לפני השימוש במוצר.

אזהרה

- ודא שחיברת את הכבל הראשי לשקע חשמל תואם הכולל פין הארקה. (מלבד מכשירים אשר מאורקים לאדמה). אחרת, אתה עלול להתחשמל או להיפצע.



- הכנס את תקע החשמל לשקע עד סופו. אם התקע אינו מוכנס כראוי לשקע, קיימת סכנת התלקחות ושריפה.



- ודא שכבל החשמל אינו בא במגע עם חפצים חמים כגון תנור חימום. אחרת, הדבר עלול לגרום לשריפה או להתחשמלות.



- אין להניח חפצים כבדים, או את המוצר עצמו, על כבלי חשמל. אחרת, הדבר עלול לגרום לשריפה או להתחשמלות.



- כופף את כבל האנטנה בין החלק החיצוני והחלק הפנימי של הבניין כדי למנוע מהגשם לחדור פנימה. הגשם עלול לגרום לנזק לחלקים הפנימיים של המכשיר ולסכנת התחשמלות.



- אין להניח את הטלוויזיה או את השלט הרחוק במקומות הבאים:

- מקום החשוף לאור שמש ישיר
 - אזור שיש בו לחות גבוהה, כמו חדר אמבטיה
 - סמוך למקור חום, כגון תנור או התקנים אחרים הפולטים חום
 - סמוך לדלפקי מטבח או להתקני לחות אשר עלולים לפלוט אדים או להתיז שמן
 - אזור החשוף לגשם או לרוח
 - סמוך לכלים המכילים מים, כגון אגרטלים
- אחרת, אתם עלולים להיחשף לסכנות של שריפה, התחשמלות, תקלות בהפעלה או נזק למוצר.



- אין למקם את המוצר באזור בו הוא עלול להיות חשוף לאבק. הדבר עלול לגרום לסכנת שריפה.



- התקע הראשי הוא התקן החיבור/ניתוק של הטלוויזיה אל שקע חשמל. על תקע זה להישאר מחובר ותקין בזמן השימוש בטלוויזיה.



- אין לגעת בתקע החשמל בידיים רטובות. כמו כן, אם הפינים של תקע החשמל רטובים או מאובקים, יש לייבש היטב את התקע ולהסיר ממנו את האבק. קיימת סכנת התחשמלות כשהתקע לח יתר על המידה.



רישיונות

הרישיונות הנתמכים עשויים להשתנות בהתאם לדגם. למידע נוסף אודות רישיונות, בקרו באתר www.lg.com.

מיוצר תחת רישיון מאת Dolby Laboratories. "Dolby" וסמל ה-D הכפול הם סימנים מסחריים של מעבדות Dolby.



המונחים HDMI ו-HDMI High-Definition Multimedia Interface והלוגו של HDMI הם סימנים מסחריים או סימנים מסחריים רשומים של HDMI Licensing LLC בארצות הברית ובמדינות אחרות.



אודות וידאו DivX: DivX הינו פורמט וידאו דיגיטלי שנוצר על-ידי DivX, LLC, חברת בת של חברת Rovi Corporation. זהו התקן DivX Certified שעבר בדיקות כדי לוודא שהוא ומפעילי וידאו מסוג DivX. בקר באתר divx.com לקבלת פרטים נוספים וכלי תוכנה להמרת הקבצים שלך לפורמט DivX.



עברית

אודות וידאו DIVX VIDEO-ON-DEMAND: יש לרשום התקן DivX Certified זה כדי להפעיל סרטי DivX Video-on-Demand (VOD) שנרכשו. לקבלת קוד הרישום, אתרו את החלק הנוגע ל-DivX VOD בתפריט ההגדרות של המכשיר. היכנס לאתר vod.divx.com לקבלת מידע נוסף אודות אופן השלמת הרישום.

"DivX Certified להפעלת וידאו DivX עד 1080p HD, כולל תוכן פרמיום".

"DivX", "DivX Certified" וסמלים דומים הם סימנים מסחריים של חברת Rovi Corporation או של חברות בנות שלה ונעשה בהם שימוש ברישיון [7]. מכוסה על-ידי אחד או יותר מהפטנטים הבאים הרשומים בארה"ב:

מכוסה על-ידי אחד או יותר מהפטנטים הבאים הרשומים בארה"ב:
7,519,274 ; 7,515,710 ; 7,460,668 ; 7,295,673

הודעה בדבר תוכנת קוד פתוח

לקבלת קוד המקור במסגרת רישיון GPL, LGPL, MPL ומקור פתוח אחרים הנכללים במוצר זה, בקרו באתר <http://opensource.lge.com>.

בנוסף לקוד המקור, כל תנאי הרישיון, כתבי הוויתור על אחריות והודעות בדבר זכויות יוצרים הרלוונטיים צמינים להורדה. LG Electronics מספקת גם קוד מקור פתוח על תקליטור תמורת תשלום המכסה את עלות המשלוח (כגון עלות התקליטור, המשלוח והטיפול) עם קבלת בקשה בדואר אלקטרוני שתישלח לכתובת opensource@lge.com הצעה זו תקפה למשך שלוש (3) שנים ממועד הרכישה של המוצר.



מדריך למשתמש טלוויזיית פלסמה

אנא קרא מדריך זה בעיון לפני הפעלת המכשיר ושמור אותו
לשימוש עתידי.

PB56**

www.lg.com