

KÄYTTÖOHJE

SoundPlate 540

Lue nämä käyttöohjeet huolellisesti ennen laitteen käyttöä ja säilytä niitä tulevaa tarvetta varten.

SoundPlate 540 (SoundPlate 540, S54A2-D)

Turvallisuusohjeet



VAARA: ÄLÄ AVAA KOTELOA (TAI TAKALEVYÄ). JOTTA VÄLTTYISIT SÄHKÖISKUILTA. SISÄLLÄ EI OLE KÄYTTÄJÄN HUOLLETTAVISSA OLEVIA OSIA. JÄTÄ HUOLTOTOIMET VALTUUTETUN HUOLLON TEHTÄVÄKSI.



Tämä nuolikärkinen salama tasasivuisen kolmion sisällä on tarkoitettu varoittamaan käyttäjää tuotteen kotelon sisällä olevasta eristämättömästä vaarallisesta jännitteestä, jonka voimakkuus voi riittää aiheuttamaan ihmisille sähköiskun vaaran.



Huutomerkki tasasivuisen kolmion sisällä on tarkoitettu huomauttamaan käyttäjää tuotedokumentaation sisältämistä tärkeistä käyttö- ja huolto-ohjeista.

VAROITUS: TULIPALON TAI SÄHKÖISKUN VAARAN VÄLTÄMISEKSI ÄLÄ JÄTÄ TÄTÄ LAITETTA ALTTIIKSI SATEELLE TAI KOSTEUDELLE.

VAROITUS: Älä asenna laitetta ahtaaseen tilaan, kuten kirjahyllyyn tai vastaavaan tilaan.

VAARA: Älä tuki mitään tuuletusaukkoja. Asenna tuote valmistajan ohjeiden mukaisesti. Kotelon aukot ovat tuuletusta varten ja ne varmistavat tuotteen luotettavan toiminnan sekä suojaavat sitä ylikuumentumiselta. Aukkoja ei saa koskaan tukkia sijoittamalla tuote vuoteelle, sohvalle, matolle tai muulle vastaavalla pinnalle. Tätä tuotetta ei saa uppoasentaa esimerkiksi kirjahyllyyn tai laitetelineeseen, ellei järjestetä riittävää tuuletusta tai asennusta tehdä valmistajan ohjeiden mukaisesti.



VAARA: Tässä tuotteessa käytetään lasertekniikkaa. Tuotteen oikean käytön varmistamiseksi lue käyttöohjekirja huolellisesti ja säilytä se myöhempää tarvetta varten. Jos laite tarvitsee huoltoa, ota yhteys valtuutettuun huoltopisteeseen.

Muiden kuin tässä ohjeessa määriteltyjen toimien, säätöjen tai menetelmien käyttö voi johtaa vaaralliseen säteilylle altistumiseen.

VAROITUS koskien virtajohtoa

Useimmat laitteet suositellaan liitettäväksi omaan virtapiiriin;

Se tarkoittaa yhtä pistorasiaa, joka syöttää virtaa ainoastaan kyseiseen laitteeseen, ja jossa ei ole muita pistorasioita tai haaraliittymiä. Lue käyttöoppaan teknisten tietojen sivu ja varmistu asiasta. Älä ylikuormita pistorasioita. Pistorasioiden ylikuormitus, löysät tai vaurioituneet pistorasiat, jatkojohdot, kuluneet ja rispaantuneet virtajohdot tai murtunut sähköjohdon eriste ovat vaaraksi. Mikä tahansa näistä saattaa aiheuttaa sähköiskun tai tulipalon. Tarkista säännöllisesti laitteen virtajohto, ja jos se näyttää vaurioituneelta tai heikentyneeltä, vedä pistoke irti pistorasiasta, älä jatka laitteen käyttöä, vaan vaihdata johto uuteen tarkalleen samanlaiseen osaan valtuutetussa huoltopisteessä. Suojaa virtajohto fyysiseltä tai mekaaniselta väärinkäytöltä niin, ettei se kierry tai mene tiukalle mutkalle ja ettei se jää nipistykseen, puristuksiin oven väliin tai ettei sen päälle a stuta. Kohdista huomio erityisesti pistokkeisiin, pistorasioihin ja kohtaan, jossa virtajohto tulee ulos laitteesta. Päävirta katkaistaan laitteesta vetämällä virtajohdon pistoke irti pistorasiasta. Varmista tuotetta asennettaessa, että virtajohdon pistokkeeseen pääsee helposti käsiksi.

HUOMAUTUS: Katso tuotetiedot ja yhteensopivuus-/turvallisuusmerkinnät Pääkilvestä laitteen pohjassa.

Tämä laite on varustettu irrotettavalla paristolla tai akulla.

Pariston tai akun irrottaminen laitteesta

turvallisella tavalla: Poista vanha paristo tai akkupakkaus ja asenna se takaisin noudattamalla näitä vaiheita päinvastaisessa järjestyksessä. Ympäristön saastumisen estämiseksi ja mahdollisten terveydelle haitallisten vaikutusten välttämiseksi, on vanhat paristot tai akut hävitettävä toimittamalla ne keräyspisteisiin tai kierrätyslaitteisiin. Älä hävitä paristoja tai akkuja kotitalousjätteen tai muun sekajätteen kanssa. Suosittelemme, että käytät paikallista ja ilmaista paristojen ja akkujen palautusjärjestelmää. Älä altista akkua liialliselle kuumuudelle kuten suoralle auringonvalolle, tullelle tai vastaavalle.

VAARA: Laitetta ei saa asettaa alttiiksi vuotavalle tai roiskevedelle eikä nesteitä sisältäviä esineitä, kuten maljakoita, saa asettaa laitteen päälle.

Vanhojen laitteiden hävittäminen



1. Kaikki elektroniset laitteet ovat ongelmajätettä, joten ne on toimittava paikalliseen keräyspisteeseen.
2. Vanhan laitteen asianmukainen hävittäminen ehkäisee mahdollisia ympäristöön ja terveyteen kohdistuvia haittavaikutuksia.
3. Lisätietoa vanhan laitteen hävittämisestä saat ottamalla yhteyden paikallisiin viranomaisiin, kierrätyskeskukseen tai myymälään, josta ostit laitteen.

Käytettyjen paristojen/akkujen hävitys



1. Mikäli paristo tai akku sisältää yli 0.0005 % elohopeaa, 0.002 % kadmiumia tai yli 0.004 % lyijyä, voi tämä symboli sisältää näiden kemiallisten aineiden lyhenteet kuten elohopea (Hg), kadmium (Cd) tai lyijy (Pb).
2. Kaikki paristot/akut tulisi hävittää erikseen kotitalousjätteestä ja ne tulisi toimittaa hävitettäväksi valtion tai paikallisten viranomaisten osoittamaan keräyspisteeseen.
3. Käytettyjen paristojen/akkujen oikea hävitystapa auttaa estämään mahdollisia negatiivisia vaikutuksia ympäristölle, eläin- ja ihmisterveydelle.
4. Käytettyjen paristojen/akkujen hävityksestä saat lisätietoja ottamalla yhteyttä paikallisiin viranomaisiin, jätteenkäsittely-yhtiöön tai tuotteen hankintapaikkaan.

Huomautus koskien langattomia tuotteita Euroopan Unionissa

CE 0197

LG Electronics vakuuttaa vastuullisesti, että tämä tuote / nämä tuotteet noudattavat tärkeitä ja olennaisia määräyksiä sekä muita vastaavia direktiivien 1999/5/EC, 2004/108/EC, 2006/95/EC, 2009/125/EC ja 2011/65/EU vaatimuksia.

Ota yhteyttä seuraavaan osoitteeseen mikäli haluat kopion yhdenmukaisuustodistuksesta DoC (Declaration of Conformity).

Yhteydenoton tiedot tuotteen soveltuvuudelle:

LG Electronics Inc.
EU Representative, Krijgsman 1,
1186 DM Amstelveen, The Netherlands

- Huomaa, että tämä EI ole asiakaspalvelun yhteydenottopiste. Kun haluat asiakaspalvelun tietoja, katso takuukortti tai ota yhteyttä jälleenmyyjään, jolta ostit tämän tuotteen.

Vain sisätiläkäyttöön.

RF Säteilyaltistustila

Tämä laite tulisi asentaa ja sitä tulisi käyttää 20 cm minimietäisyydellä kehosi ja radiaattorin välillä.

Huomautuksia tekijänoikeuksista

- Koska AACS (Advanced Access Content System) on hyväksytty sisällönsuojausjärjestelmänä Blu-ray levyformaatile, käytöltään samanlainen kuin CSS (Content Scramble System) DVD-formaatile, tiettyjä rajoituksia esiintyy AACS-suojatun sisällön toistossa, analogisignaalin lähdössä, jne. koskevat tietyt rajoitukset. Laitteen toiminta ja rajoitukset saattavat vaihdella riippuen laitteen ostopäivästä, sillä AACS on saattanut ottaa käyttöön tai muuttaa rajoituksia tämän tuotteen valmistamisen jälkeen.
- Lisäksi, BD-ROM ja BD+ merkkejä käytetään sisällönsuojausmenetelmänä Blue-ray levyformaatile, mikä tarkoittaa tiettyjä rajoituksia, mukaanlukien toistorajoituksia BD-ROM merkitylle ja/tai BD+ suojatulle sisällölle. Lisätietoja AACS-, BD-ROM- ja BD+-lyhenteistä ja tästä laitteesta on saatavissa valtuutetusta huoltopisteestä.
- Monet BD-ROM/DVD-levyt on kopiosuojattu. Täten sinun tulee kytkeä soitin suoraan TV-laitteeseen, ei videonauhuriin. Kopiosuojatun levyn toimaminen videonauhurin kautta aiheuttaa häiriöitä kuvatoistoon.
- Tässä tuotteessa käytetään kopiosuojaustekniikkaa, joka on suojattu US-patenteilla ja muilla teollisoikeuksien suojilla. Tämän tekijänoikeussuojausmenetelmän käyttö on hyväksyttävä Rovi Corporationin toimesta ja se on tarkoitettu kotitalouskäyttöön, sekä muihin rajoitettuihin katselukäyttöihin ellei muissa tapauksissa Rovi Corporation ole sitä hyväksynyt. Käänteistekniikka tai purkaminen on kielletty.
- Amerikan yhdysvaltojen muiden maiden tekijänoikeuslainsäädäntöjen mukaan tv-ohjelmien, videonauhujen, BD-ROM-, DVD- ja CD-levyjen ja muun materiaalin luvaton tallentaminen, käyttö, esittäminen, levittäminen tai muuttaminen voi johtaa siviili- tai rikosoikeudellisiin seuraamuksiin.

TV- värijärjestelmää koskeva tärkeä huomautus

Tämän soittimen värijärjestelmä voi erota johtuen toistettavista levyistä.

Esimerkiksi, kun soitin toistaa NTSC- värijärjestelmällä tallennettuja levyjä, kuva lähetetään NTSC- signaalina.

Vain moniväri TV voi vastaanottaa kaikkia soittimesta lähetettyjä signaaleja.

- Mikäli sinulla on PAL- värijärjestelmällä varustettu TV, näet vääristettyä kuvaa käytettäessä NTSC järjestelmällä tallennettuja levyjä tai videoita.
- Moniväri TV muuntaa värijärjestelmän automaattisesti tulosignaalien mukaisesti. Mikäli värijärjestelmä ei muutu automaattisesti, sammuta laite ja käynnistä uudelleen tarkastaaksesi, onko näytöllä normaalia kuvaa.
- Jos levy on tallennettu NTSC värijärjestelmällä, ja se näkyisi hyvin TV:ssä, soitin ei kuitenkaan kykene tallentamaan näitä oikein.



Varoitus

- 3D-sisällön katselu pitkäaikaisesti voi aiheuttaa huimausta ja väsymystä.
- Emme suosittele sairaiden, lapsien ja raskaana olevien henkilöiden katsomaan 3D-sisältöä.
- Mikäli sinulla on päänsärkyä, olet väsynyt tai sinulla on huimausta 3D-sisällön katselemisen aikana, suosittelemme jyrkästi keskeyttämään toiston ja lepäämään niin kauan, kunnes olosi on jälleen normaali.

Sisällysluettelo

1 Aloitus

- 2 Turvallisuusohjeet
- 8 Johdanto
- 8 – Tässä käyttöohjeessa käytetään seuraavia toistettavia levyjä ja symboleita
- 9 – Kun "⓪" Symbol Display
- 9 – Aluekoodi
- 9 – Järjestelmän valinta
- 10 Kaukosäädin
- 11 Etupaneeli
- 11 Takapaneeli

2 Liitäntä

- 12 Laitteen asettaminen
- 15 Langaton alikautinyhteys
- 16 Liittäminen TV:hen
- 17 – Mikä on SIMPLINK?
- 17 – ARC (Audion paluukanava) toiminto
- 17 – Näyttötarkkuusasetukset
- 19 Ulkoisen laitteen kytkennät
- 19 – OPTICAL IN-liitäntä
- 19 – HDMI IN liitäntä
- 20 Kotiverkon liitäntä
- 20 – Langallinen verkkoliitäntä
- 21 – Langallisen verkon käyttöönotto
- 22 – Langattoman verkon liitäntä
- 22 – Langaton verkkoasetus

3 Järjestelmäasetukset

- 25 Alkuvalmistelu
- 26 Asetukset
- 26 – Setup-asetusten teko
- 27 – [VERKKO]-valikko
- 28 – [NÄYTÄ]-valikko
- 29 – [KIELI]-valikko
- 30 – [ÄÄNI]-valikko
- 31 – [LUKITUS]-valikko
- 32 – [MUUT]-valikko

4 Käyttö

- 34 Äänitehoste
- 35 Aloitusvalikko (Home)
- 35 – Aloitusvalikon [Aloitus] käyttö
- 35 – SmartShare käyttö
- 36 Liitettyjen laitteiden toistaminen
- 36 – Levyn toistaminen
- 36 – Blu-ray 3D-levyjen toisto
- 37 – Tiedoston toisto levyltä/USB-laitteelta
- 38 – Tiedoston toisto Android-laitteella
- 39 – Tiedoston toisto verkkopalvelimella
- 40 Laitteen liittäminen kotiverkon tietokoneeseen
- 40 – Tietoja Smartshare PC -ohjelmistosta (DLNA)
- 40 – Asentaa Smartshare PC -ohjelmistoa (DLNA)
- 40 – Tiedostojen ja kansioiden jakaminen
- 41 – Järjestelmävaatimukset
- 42 Yleinen toisto
- 42 – Video- ja audiosisällön perustoiminnot
- 42 – Valokuvasisällön perustoiminnot
- 42 – Levyvalikon käyttö
- 43 – Palaa toistoon
- 43 – Viimeisimmän kohtauksen muisti
- 44 Kuvaruutunäyttö
- 44 – Ohjatakseksi videon toistoa
- 45 – Ohjatakseksi valokuvanäkymää
- 46 Edistynyt toisto
- 46 – Jatkuva toisto
- 46 – Tietyn osion uudelleentoisto
- 46 – Valitun ajan toisto
- 47 – Tekstityskielen valinta
- 47 – Eriolaisen audion kuuntelu
- 47 – Eriolaisten kuvakulmien katselu
- 47 – TV:n kuvasuhteen muuttaminen
- 48 – Tekstityskoodisivun muuttaminen
- 48 – Kuvatilan muuttaminen
- 49 – Sisältötietojen katselu
- 49 – Sisältölistakuvauksen muuttaminen
- 49 – Tekstitystiedoston valinta
- 50 – Musiikin kuuntelu kuvaesityksen aikana
- 50 – Toistaa sisältöä 3D:lle
- 51 Lisäominaisuudet
- 51 – Wi-Fi Direct™ -yhteys

- 52 - BD-LIVE™ sisällöstä nauttiminen
- 52 - LG AV Remote
- 52 - Private-äänitila
- 52 - USB-näppäimistön tai -hiiren käyttö
- 53 Premiumin käyttö
- 53 LG Smart World -ohjelmiston käyttö
- 54 - Sisäänkirjautuminen
- 54 - Online sisällön hakeminen
- 55 My Apps -valikon käyttäminen
- 56 Bluetooth teknologian käyttö
- 56 - Bluetooth-laitteisiin tallennetun musiikin kuunteleminen
- 66 - Huomautuksia yhteensopivuudesta
- 67 Audion Ulostulon tekniset tiedot
- 68 Aluekoodilista
- 69 Kielikoodilista
- 70 Tavaramerkit ja lisenssit
- 72 Tekniset tiedot
- 74 Huolto
- 74 - Laitteen käsittely
- 74 - Huomautuksia levyistä
- 75 Tärkeää tietoa koskien verkkopalveluja

5 Vianetsintä

- 58 Vianetsintä
- 58 - Yleistä
- 59 - Verkko
- 60 - Kuva
- 60 - Ään
- 60 - Asiakastuki
- 60 - Huomautus koskien avointa lähdekoodia

6 Liite

- 61 TV:n ohjaus toimitukseen kuuluvalla kaukosäätimellä
- 61 - Kaukosäätimen asetus TV:n ohjaamista varten
- 62 Verkko-ohjelman päivitys
- 62 - Huomautus koskien verkon päivitystä
- 62 - Ohjelmistopäivitys
- 64 Lisätietoja
- 64 - Tiedostovaatimukset
- 65 - AVCHD (Advanced Video Codec High Definition)
- 66 - Tietoa DLNA:sta
- 66 - Teräväpiirtotoiston laitteistovaatimukset

Jotkin sisällöt tässä ohjekirjassa voivat erota soittimesi osalta riippuen soittimen ohjelmistosta tai palveluntuottajastasi.

1

2

3



























4

5

6

Johdanto

Tässä käyttöohjeessa käytetään seuraavia toistettavia levyjä ja symboleita

Media/Termi	Logo	Symboli	Kuvaus
Blu-ray			<ul style="list-style-type: none"> Levyt, kuten ostettavat tai vuokrattavat elokuvat "Blu-ray 3D"-levyt ja "VAIN Blu-ray 3D"-levyt. BDAV-formaatissa tallennetut BD-R/RE-levyt.
	 	  	<ul style="list-style-type: none"> Elokuvia, musiikkia tai valokuvia sisältävät BD-R/RE-levyt. ISO 9660+JOLIET, UDF tai UDF Bridge-formaatit
DVD-ROM DVD-R DVD-RW DVD+R DVD+RW (12 cm)	 		<ul style="list-style-type: none"> Levyt, kuten ostettavat tai vuokrattavat elokuvat Vain elokuvatila ja viimeistely elokuva Tukee myös kaksikerroslevyjä
			Viimeistely AVCHD-formaatti
	 	  	<ul style="list-style-type: none"> Elokuvia, musiikkia tai valokuvia sisältävät DVD±R/RW-levyt. ISO 9660+JOLIET, UDF tai UDF Bridge-formaatit
DVD-RW (VR) (12 cm)			Vain VR-tila ja viimeistely
Audio CD (12 cm)			Audio CD
CD-R/RW (12 cm)		  	<ul style="list-style-type: none"> Elokuvia, musiikkia tai valokuvia sisältävät CD-R/RW-levyt. ISO 9660+JOLIET, UDF tai UDF Bridge-formaatit
Huomio	–		Kuvaa tärkeitä tietoja ja käyttöominaisuuksia.
Varoitus	–		Kuvaa varoituksia, jotka estävät mahdolliset vahingot väärinkäytöstä johtuen.

! Huomio

- Tämä laite ei voi toistaa kaikkia CD-R/RW- (tai DVD±R/RW)-levyjä, jos tallennuslaitteen tai CD-R/RW- tai (DVD±R/RW)-ominaisuudet estävät tämän.
- Kaikkia tallennettuja (CD-R/RW- tai DVD±R/RW, BD-R/RE)-levyjä ei voida toistaa, jos tallennusohjelma tai viimeistely estävät tämän.
- Tietokoneella, DVD- tai CD-tallentimella tallennettuja BD-R/RE-, DVD±R/RW- ja CD-R/RW-levyjä ei voi toistaa jos levy on vaurioitunut tai likainen, tai jos soittimen lukupäässä on likaa tai kondensoitunutta vettä.
- Jos tallennat levyn tietokoneessa, sitä ei aina voida toistaa, vaikka muoto olisi yhteensopiva, jos levyä laadittaessa käytetyn ohjelman asetukset estävät tämän. (Saat lisätietoa ohjelman julkaisijalta)
- Tämän soittimen hyvä toiston laatu saavutetaan, kun levyt ja tallenteet ovat standardien mukaisia.
- Valmiiksi tallennetut DVD-levyt toistetaan automaattisesti näiden standardien mukaisesti. Tallennettaville levyille on olemassa useita eri tiedostomuotoja. (Esimerkiksi MP3- ja WMA-tiedostoille on määritetty muoto CD-R-levyjä varten)
- Asiakkaiden tulisi huomioida, että lupa vaaditaan MP3/WMA-tiedostojen ja musiikin lataamiseen internetistä. Yrityksellämme ei ole oikeutta antaa tällaista lupaa. Lupa on aina pyydyttävä tekijänoikeuksien omistajalta.
- Sinun täytyy asettaa levyformaatin toiminto kohtaan [Mastered], jotta levyt voidaan tehdä yhteensopiviksi LG:n soittimien kanssa formatoidessa uudelleenkirjoitettavia levyjä. Asetettaessa toiminnon kohtaan Live System, et voi käyttää sitä LG-soittimessa. (Mastered/Live File System: Levyn formatointijärjestelmä käyttäjäjärjestelmälle Windows Vista)

Kun "⓪" Symbol Display

"⓪" saattaa ilmestyä TV-ruudulle käytön aikana ja osoittaa sen, että käyttöohjeessa mainittu toiminto ei ole käytettävissä tietyssä tallenteessa.

Aluekoodi

Tämän laitteen aluekoodi on painettu laitteen takaosaan. Tämä laite voi toistaa vain BD-ROM- ja DVD-levyjä jotka on merkitty laitteen takaosaan tai kaikkia "ALL".

Järjestelmän valinta

Paina ▲ (OPEN/CLOSE) kun levy on asetettu laitteeseen, äläkä poista levyä. Paina ja pidä painettuna II (PAUSE) yli viiden sekunnin ajan, kun [OPEN] näkyy näytössä.

Kaukosäädin

1

Aloitus

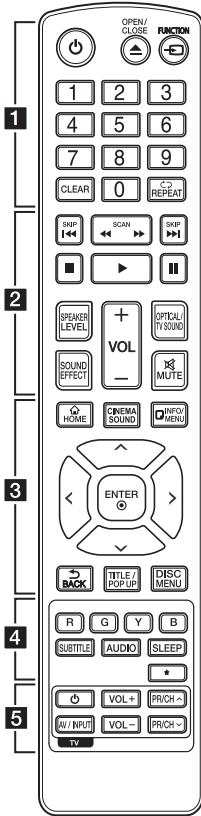

Akun vaihto

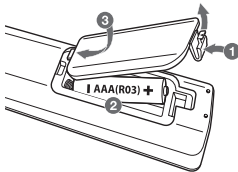

Avaa kaukosäätimen pohjassa oleva paristokotelon kansi ja aseta sinne R03 (AAA-koko) -paristo **+** ja **-** navat oikein päin.

..... **1**

⏻ (POWER): Kytkee laitteen päälle/pois.

⏮ (OPEN/CLOSE): Levyn poisto ja sisäänpano.

FUNCTION: Vaihtaa tulolähteen.

Numeronäppäimet 0-9 Valitsee valikon numeroidut kohteet.

CLEAR: Poistaa numeron asettaessa salasanaa tai verkkoyhteyttä.

REPEAT (↺): Toistaa uudelleen halutun osion tai jakson.

..... **2**

⏮/⏭ (SCAN): Haku taaksepäin tai eteenpäin.

⏮/⏭ (SKIP): Siirty seuraavaan tai edelliseen tiedostoon/raitaan/kappaleeseen.

■ (STOP): Pysäyttää toiston.

▶ (PLAY): Aloittaa toiston.

⏸ (PAUSE): Keskeyttää toiston.

SPEAKER LEVEL: Asettaa halutun kaiuttimen äänitason.

SOUND EFFECT: Valitsee äänitehostetilän.

VOL +/-: Säättää kaiuttimen äänenvoimakkuutta.

OPTICAL/TV SOUND: Vaihtaa tulolähteeksi optisen tulon.

MUTE: Mykistää laitteen äänen.

..... **3**

HOME (🏠): Näyttää [Aloitus] -valikon tai poistuu siitä.

CINEMA SOUND: Valitsee Elokuvateatteri-ääni.

INFO/MENU (ℹ): Näyttää/piilottaa kuvaruutuvalikon.

Nuolipainikkeet (↶/↷/↵/↶): Käytetään valikkovaihtoehtojen valitsemiseen.

ENTER (⊙): Vahvistaa valikon kohdan valinnan.

BACK (↶): Sulkee valikon tai palaa edelliselle sivulle.

TITLE/POPUP: Näyttää DVD:n päävalikon tai BD-ROM-levyn ponnahdusvalikon, mikäli tällainen on käytettävissä.

DISC MENU: Siirtyy levyn valikkoon.

..... **4**

Värikkiset (R, G, Y, B) painikkeet:

Käytä BD-ROM -valikkojen navigoimiseen. Niitä käytetään myös valintanäppäiminä tietyille valikoille.

SUBTITLE: Valitsee tekstityksen kielen.

AUDIO: Valitsee äänen kielen tai äänen kanavan.

SLEEP: Asettaa tietyn aikajakson laitteen sammutustoiminnolle.

★: Painike ei ole käytössä.

..... **5**

TV-painikkeet: Katso sivu 61.

Etupaneeli

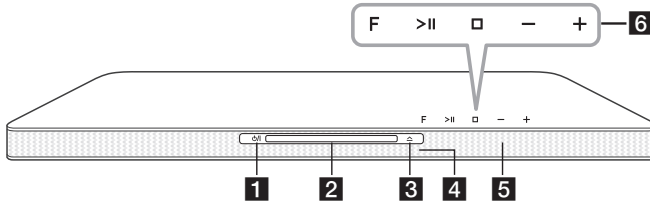

- 1** (Virta)
- 2** Levyn aukko
- 3** (Avaa / Sulje)
- 4** Kaukoanturi
- 5** Näyttöruutu
- 6** Käyttöpainikkeet

F (Toiminta)

Valitsee toiminnon ja lähteen.

>|| (Toisto / Keskeytyks)

□ (Pysäytä)

-/+ (Volyymi)

Varoitus

Precauzioni per l'utilizzo dei pulsanti a sfioramento.

- Paina kosketuspainikkeita kuivilla ja puhtailla käsillä.
 - Jos ympäristössä on kosteutta, pyyhi painikkeista kosteus pois ennen niiden käyttöä.
- Älä paina painikkeita voimakkaasti niiden toimintaa varten.
 - Jos käytät liian paljon voimaa, painikkeiden sensori voi vahingoittua.
- Kosketa haluamaasi toimintapainiketta oikean toiminnon käyttämisesi.
- Ole varovainen, ettei painikkeisiin kosketeta johtavilla materiaaleilla, kuten esim. metallikohteilla. Siitä saattaa aiheutua toimintahäiriöitä.

Takapaneeli

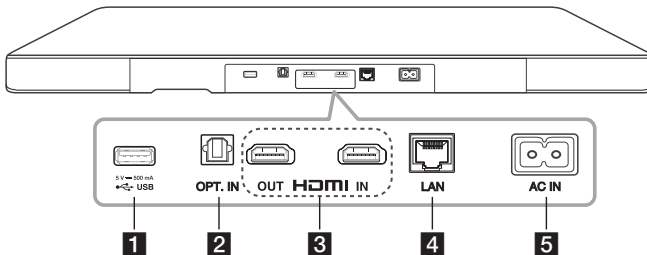

- 1** USB-liitäntä
- 2** OPT. IN
Optinen tulo

- 3** HDMI IN / OUT
HDMI sisään- / ulossyöttö
- 4** LAN-liitäntä
- 5** AC IN

Laitteen asettaminen

Tämä laite on tarkoitettu asetettavaksi TV:n alle.

Tarkasta TV:n tekniset tiedot ennen sen liittämistä tähän laitteeseen.

• Paino



• Perustan koko

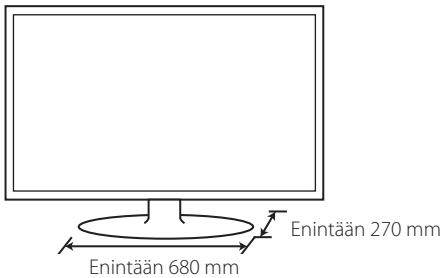

! Huomio

- Älä yritä asentaa laitetta yksin. TV:n nostamiseen voidaan tarvita vähintään 2 henkilöä. Muussa tapauksessa se voi johtaa henkilövammaan ja/tai omaisuusvahinkoihin.
- Älä liitä CRT-tyyppistä TV:tä tähän laitteeseen. Laitteen sisältämät magneettiset osat voivat aiheuttaa värinäköä TV:ssä.
- Älä aseta muita esineitä kuin TV tai näyttö laitteen päälle.
- Laite on asetettava tukevalle ja vaakasuoralle tasolle.
- Älä aseta mitään muita esineitä laitteen ja sitä tukevan huonekalun väliin laitteen asetuksen aikana.

! Suositus

Suosittelemme laitteen asentamista tukevalle ja vaakasuoralle pinnalle.

1. Sijoita laite kohtaan johon haluat sijoittaa TV:n.

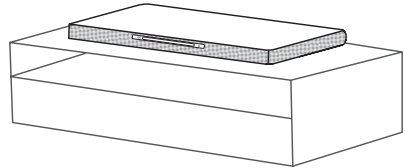

2. Liitä kaikki ulkoisten laitteiden johdot joita haluat käyttää kuten TV, Blue-ray-soitin tai DVD-soitin. Liitä soittimen LAN-portti LAN- tai Ethernet-johdot. USB-jatkojohto ja virtajohto jotka ovat toimitettu lisävarusteina ovat myös liitettävissä.

! Huomio

Koska on vaikeaa tehdä liitäntää ennen tämän yksikön asentamista, sinun tulee liittää johdot ennen asennusta.

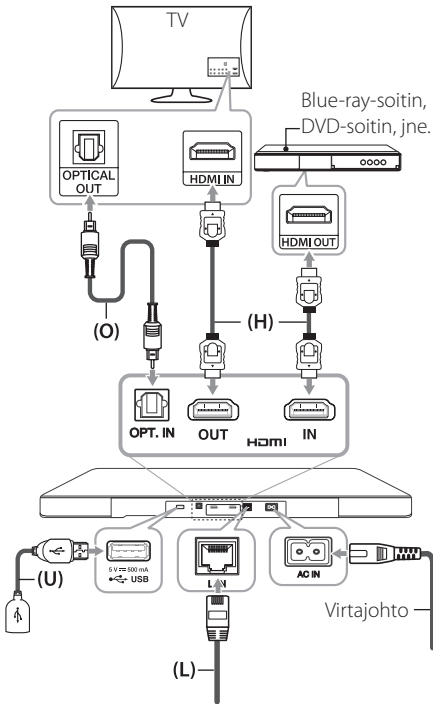

Lisätietojen osalta liitännöistä ja toiminnoista, ks. alla olevia sivuja.

(O) Optinen : Ks. sivu 19.

(H) HDMI : Ks. sivu 16 ja sivu 19.

(U) USB : Ks. sivu 37.

(L) LAN : Ks. sivu 20.

3. Sijoita TV laitteen keskelle.

! Huomio

- Varo ettet piilota ohjauspainikkeita tämän yksikön yläosassa asettaessasi TV:si yksikön päälle.
- Aseta TV:si pohjan ja yksikön reunan etäisyyss.

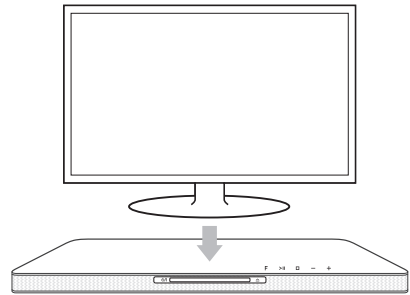
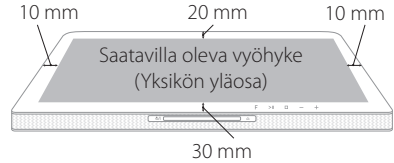

4. Liitä laitteen virtajohto pistorasiaan.

! Huomio

- Älä sijoita TV:tä laitteen reunalle. Muussa tapauksessa se voi johtaa henkilövammaan ja/tai omaisuusvahinkoihin.



- Jos TV on painavampi kuin suositeltu enimmäispaino 38 kg tai sen perusta on suurempi kuin laite, ÄLÄ aseta TV:tä laitteen päälle.

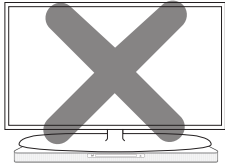

- Tässä tapauksessa suosittelemme järjestelmän sijoittamista toiseen paikkaan, kuten hyllylle TV:n alla.

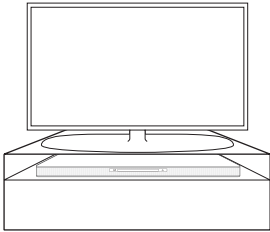

Langaton alikaiutinyhteys

Langattoman bassokaiuttimen LED-merkkivalo

LED-valon väri	Toiminto
Vihreä (vilkkuva)	Yhteyttä pyritään muodostamaan.
Vihreä	Yhteys on muodostettu.
Punainen	Langaton alikaiutin on lepotilassa tai yhteys on vikatilassa.
Pois päältä (ei merkkivaloa)	Langattoman bassokaiuttimen virtajohto on irrotettu.

Langattoman bassokaiuttimen asettaminen ensimmäisen kerran

1. Liitä langattoman bassokaiuttimen virtajohto pistorasiaan.
2. Pääyksikkö ja langaton bassokaiutin yhdistetään automaattisesti.

Parinmuodostaminen manuaalisesti

Kun yhteyttäsi ei saada muodostettua, voit nähdä punaisen LED-merkkivalon tai vilkkuvan vihreän LED-merkkivalon langattomassa alikaiuttimessa eikä alikaiutin tuota ääntä. Ratkaistaksesi ongelman, menettele seuraavasti.

1. Säädä äänentaso pääyksikössä minimiin.
 - "VOL MIN" tulee näkyviin näyttölle.
2. Paina ja pidä painettuna **MUTE** (Mute) kaukosäätimellä n. 3 sekunnin ajan.
 - "WL RESET" tulee hetkellisesti näkyviin näyttölle.

3. Jos langattoman alikaiuttimen LED-merkkivalo jo jatkuvasti vilkkuu vihreänä, voit sivuuttaa tämän askeleen.

Pidä **PAIRING** painettuna langattoman vastaanottimen takaosassa yli 5 sekunnin ajan.

- Langattoman alikaiuttimen LED-merkkivalo vaihtuu punaisen ja vihreän välillä.

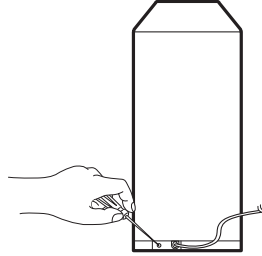

4. Irrota yksikön ja langattoman alikaiuttimen virtajohto.
5. Yhdistä ne uudelleen kun pääyksikön ja langattoman alikaiuttimen LED-merkkivalo on täysin kytkeytynyt pois päältä.

Yksikkö ja langaton alikaiutin tullaan pariuttamaan automaattisesti kytkiessäsi yksikön virran päälle.

- Kun yhteys on muodostettu, voit nähdä vihreän LED-merkkivalon alikaiuttimessa.

! Huomio

- Langattomalta lähettimeltä ja bassokaiuttimelta vie muutamia sekunteja (voi viedä kauemminkin) vaihtaa tietoja keskenään ja tuottamaan ääntä.
- Mitä lähempänä yksikkö ja alikaiutin ovat toisiaan, sitä parempi äänenlaatu. Suositellaan yksikön ja alikaiuttimen asentamista niin lähelle toisiaan kuin mahdollista (5 m säteellä) jotta vältetään alla olevien kaltaisia ilmentymiä.
 - Este laitteen ja alikaiuttimen välillä.
 - Toinen laite käyttää samaa taajuutta langattoman yhteyden kanssa, kuten lääketieteellinen laite, mikroaaltouuni tai langaton LAN-laite.

Liittäminen TV:hen

Jos sinulla on HDMI-televisio tai monitori, voit liittää sen tähän toistimeen HDMI-kaapelilla (Tyyppi A, Huippunopea HDMI™-kaapeli). Kytke toistimen HDMI-liitin HDMI-yhteensopivan television tai näytön HDMI-liittimeen.

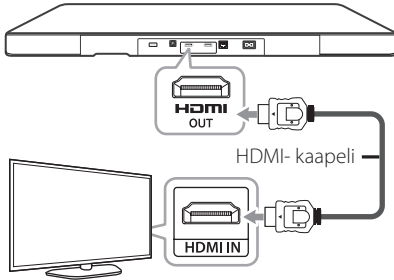

Aseta television tuloksi HDMI (katso ohjeita television käyttöoppaasta).

! Huomio

Katso tarvittaessa TV:si, stereolaitteidesi tai muun laitteesi käyttöohjeita tehdäkseksi parhaiten sopivat liitännät.

Lisätietoa HDMI:stä

- Jos liität laitteen HDMI- tai DVI-yhteensopivaan laitteeseen, menettele seuraavasti:
 - Kokeile sammuttaa HDMI/DVI-laite ja tämä soitin. Kytke sitten HDMI/DVI-laite päälle ja jätä se päälle noin 30 sekunniksi, sitten kytke päälle tämä soitin.
 - Tarkista, onko liitetyn laitteen videotulo asetettu oikein tälle laitteelle.
 - Liitetty laite on yhteensopiva 720x576p, 1280x720p, 1920x1080i tai 1920x1080p videotulon kanssa.
- Kaikki HDCP-yhteensopivat HDMI- tai DVI-laitteet eivät välttämättä toimi tämän laitteen kanssa.
 - Kuva ei näy oikein ei-HDCP-laitteen kanssa.

! Huomio

- Jos liitetty HDMI- laite ei hyväksy soittimen audion ulostuloa, HDMI- laitteen audion ääni voi vääristyä tai sitä ei ole ollenkaan.
- Kun käytät HDMI- liitäntää, voit vaihtaa resoluution HDMI- ulostulolle. (Katso kohta "Näyttötarkkuusasetukset" sivulla 17.)
- Valitse videon ulostulotyyppi HDMI OUT liitännästä käyttämällä [HDMI-väriasetukset] väriasetustoimintoa asetusvalikossa [Asetukset] (katso sivu 29).
- Resoluution muuttaminen yhdistämisen jälkeen saattaa aiheuttaa toimintahäiriöitä. Ratkaistaksesi ongelman, sammuta soitin ja käynnistä se uudelleen.
- Jos HDMI-liitännän HDCP ei ole hyväksytty, TV-ruutu muuttuu mustaksi. Tarkista tässä tapauksessa HDMI-liitäntä tai irrota HDMI-kaapeli.
- Mikäli näytöllä on kohinaa tai viivoja, tarkasta HDMI- kaapeli (pituus on rajoitettu 4.5 m (15 ft.)).

Mikä on SIMPLINK?



Joitakin tämän laitteen toimintoja ohjataan TV:n kaukosäätimellä, kun tämä laite ja LG TV, jossa on SIMPLINK, liitetään toisiinsa HDMI-liitännällä.

LG TV:n kaukosäätimellä ohjattavia toimintoja: Toisto, Tautus, Selaus, Hyppy, Pysäytys, Virran katkaisu jne.

Katso TV:n käyttöoppaasta yksityiskohdat SIMPLINK-toiminnosta.

LG TV, jossa on SIMPLINK-toiminto, on merkitty yllä kuvatulla logolla.

Huomio

- Riippuen toistettavan levyn tyypistä toi toistotilasta, voi olla, että jotkut SIMPLINK-toiminnot eivät toimi halutulla tavalla tai ollenkaan.
- SIMPLINK-toimintoa ei tueta laitteelle kun SIMPLINK on yhdistettyä HDMI IN-liitimeen.

ARC (Audion paluukanava) toiminto

ARC-toiminto mahdollistaa HDMI-tehoisen TV:n lähettää audiovirtaa tämän soittimen HDMI OUT-liitäntään.

Käytä tätä toimintoa:

- TV:n täytyy tukea HDMI-CEC ja ARC-toimintoja ja HDMI-CEC ja ARC täytyy olla asetettuna päälle (asento ON).
- HDMI-CEC ja ARC asetusmenetelmä voi poiketa TV:stä johtuen. Katso lisätietoja ARC-toiminnosta TV:n käyttöohjeesta.
- Sinun on käytettävä HDMI-kaapelia (Tyyppi A, erittäin nopea HDMI™-kaapeli ja Ethernet).
- Sinun täytyy liittää ARC-toimintoa tukeva HDMI IN-liitin käyttämällä tämän soittimen HDMI OUT-liitäntää.
- Voit liittää vain yhden Kotiteatterin ARC-yhteensopivaan TV:hen.

Huomio

Aktivoidaksesi [SIMPLINK / ARC] -toiminnon, aseta tämä valinta tilaan [Päällä]. (Sivu 33)

Näyttötarkkuusasetukset

Tämä laite tarjoaa useita eri tarkkuusasetuksia HDMI OUT -liitännöille. Voit muuttaa resoluutiota asetusvalikosta [Asetukset].

1. Paina HOME (🏠).
2. Paina painiketta </> ja valitse asetus [Asetukset] ja paina tämän jälkeen ENTER (⊙). [Asetukset]-valikko tulee esiin.
3. Valitse [NÄYTÄ] \wedge/\vee painikkeilla; siirry sitten seuraavalle tasolle $\>$ -painikkeella.
4. Valitse [Resoluutio] käyttäen \wedge/\vee -painikkeita; siirry sitten kolmannelle tasolle ENTER (⊙) -painikkeella.

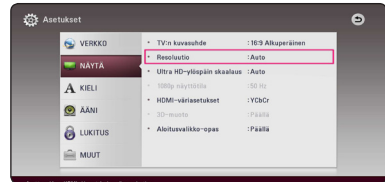

5. Valitse sopiva tarkkuus \wedge/\vee -painikkeilla ja vahvista valinta ENTER (⊙) -painikkeella.

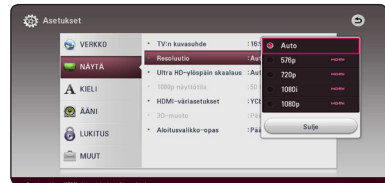

! Huomio

- Mikäli TV ei hyväksy soittimeen asettamaasi resoluutiota, voit asettaa resoluution 576p seuraavalla tavalla:
 1. Paina HOME(🏠) poistaaksesi HOME-valikon.
 2. Paina ■ (STOP) yli 5 sekunnin ajan.
- Mikäli valitset tarkkuuden manuaalisesti ja sitten kytket TV:n HDMI -liitäntään ja TV ei hyväksy tarkkuusasetusta, tarkkuusasetukseksi muuttuu automaattisesti [Auto].
- Mikäli valitset resoluution, jota TV ei hyväksy, varoitusviesti ilmestyy näytölle. Resoluution vaihtamisen jälkeen et voi katsella näyttöä. Odota 20 sekuntia ja resoluutio muunnetaan automaattisesti takaisin edelliselle resoluutiolle.
- 1080p-videosignaalin kuvataajuus asettuu automaattisesti arvoon 24 Hz tai 50 Hz riippuen sekä laitteeseen liitetyn TV:n ominaisuuksista ja asetuksista että BD-ROMlevysisällön alkuperäiskuvataajuudesta.

Ulkoisen laitteen kytkennät

OPTICAL IN-liitäntä

Voit nauttia äänestä komponenttisi digitaaliselta optiselta liitännältä suoraan tämän järjestelmän kaiuttimien kautta.

Liitä komponenttisi optinen ulostuloliitin tämän laitteen OPT. IN (OPTICAL IN)-liitäntään. Ja valitse sitten [OPTICAL] -valinta painamalla FUNCTION. Tai paina OPTICAL/TV SOUND suoraan valitsemiseksi.

Voit myös käyttää etupaneelin painiketta F tulotilan valitsemiseksi.

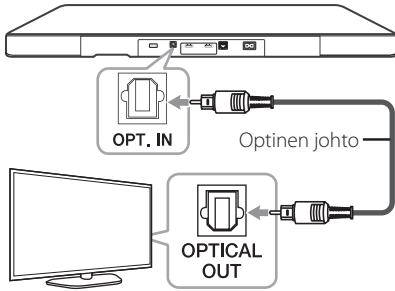

HDMI IN liitäntä

Voit nauttia kuvasta ja äänestä komponentiltasi suoraan tämän liitännän kautta.

Liitä komponenttisi HDMI OUT-liitin tämän laitteen HDMI IN liitäntään. Valitse sitten [HDMI IN] -valinta painamalla FUNCTION.

Voit myös käyttää etupaneelin painiketta F tulotilan valitsemiseksi.

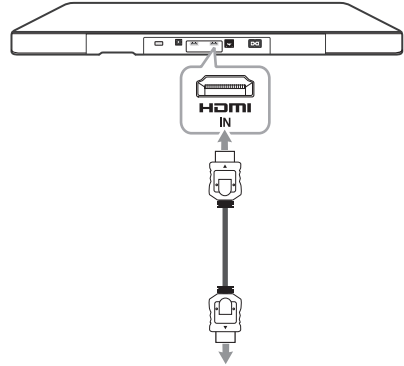

Aseta komponenttisi (esim. digiboksi, digitaalinen satelliittivastaanotin, videopelikone jne.) HDMI OUT-liitäntä.

! Huomio

- Et voi muuttaa videoresoluutiota tilassa HDMI IN. Liitetyn komponentin videoresoluution vaihto.
- Jos videon tulosignaali on epänormaali tietokoneesi ollessa liitettynä HDMI IN liitäntään, muuta tietokoneesi resoluutio asetukselle 576p, 720p, 1080i tai 1080p.
- Soitin lähettää audiota HDMI-tuloista sekä HDMI-lähtöön että soittimen kaiuttimiin.

Kotiverkon liitäntä

Tämä soitin voidaan liittää paikallisalueverkkoon (LAN) takapaneelin LAN-liitännän kautta. Liittämällä laitteen kotitalouden laajakaistaverkkoon, sinulla on pääsy palveluihin, kuten ohjelmapäivitykset, BD-LIVE interaktiivisuus ja on-line-sisältöpalvelut.

Langallinen verkkoliitäntä

Paras suorituskyky varmistetaan käyttämällä langallista verkkoa koska suoraan verkkoon liitetyt laitteet eivät altistu radiotaajuushäiriöille.

Katso lisätietoja ja ohjeita verkkolaitteesi asiakirjoista.

Liitä soittimen LAN- liitäntä vastaavaan Modeemisi tai reitittimen liitännään käyttämällä yleisesti saatavaa LAN- tai Ethernet- kaapelia.

! Huomio

- Kun kytket tai irrotat verkkokaapelia, pidä kiinni kaapelin pistokeosasta. Kun irrotat johtoa, älä vedä itsestään kaapelista, vaan paina pistokkeen hakasta ja vedä pistoke irti liitännästä.
- Älä kytke puhelinjohtoa LAN-liitännään.
- On olemassa monenlaisia verkkoliitännätyypppejä, joten on hyvä noudattaa puhelinyhtiön tai internet-palveluntarjoajan ohjeita.
- Mikäli haluat päästä katsomaan DLNA-palvelimien sisältöä, tämä soitin on liitettävä samaan paikallisverkkoon missä ko. palvelut ovat reititintä käyttämällä.
- Asettaaksesi tietokoneese DLNA-palvelimeksi, asenna SmartShare PC -ohjelmisto tietokoneellesi. (Katso sivu 40)

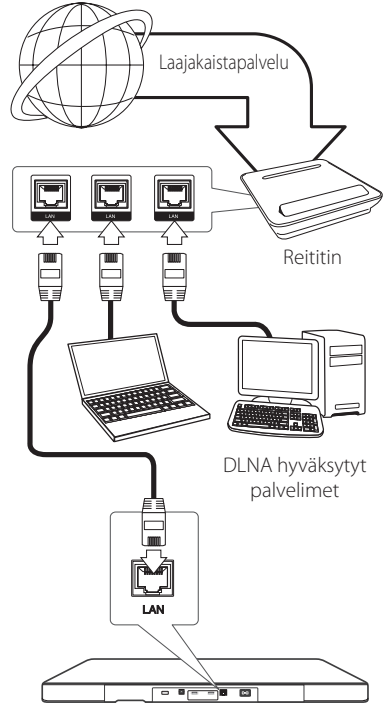

Langallisen verkon käyttöönotto

Mikäli paikallisessa verkossa (LAN) on DHCP-palvelin, tämä soitin tunnustetaan automaattisesti IP-osoitteen mukaan. Kun fyysiset liitännät on suoritettu, muutama kotiverkko voi vaatia soittimen verkkoasetuksien säätämistä. Säädä verkkoasetukset [VERKKO] seuraavalla tavalla.

Valmistelut

Ennen langallisen verkon käyttöönottoa, on sinun liitettävä laajakaista internet kotiverkkoosi.

1. Valitse liitäntäasetus [Yhteyden asetukset] asetustuloksesta [Asetukset] ja paina tämän jälkeen ENTER (⊙).

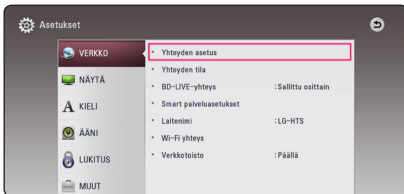

2. Lue verkkoasetusten alkuvalmistelu ja paina sen jälkeen ENTER (⊙) painiketta käynnistä [Aloita] laatikon ollessa valittuna.



Laite kytkeytyy automaattisesti verkkoon.

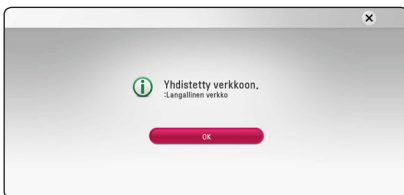

Lisäasetukset

Jos haluat asettaa verkkoasetukset manuaalisesti, käytä \wedge/\vee painikkeita valitaksesi lisäasetukset [Lisäasetukset] kun olet verkkoasetukset [Verkkoasetus] valikossa, ja paina ENTER (⊙) näppäintä jatkaaksesi.

1. Valitse \wedge/\vee painikkeilla langallinen verkko [Lankaverk.] ja paina ENTER (⊙) painiketta.



2. Paina painikkeita $\wedge/\vee/</>$ ja valitse IP-tila dynaamisen [Dynaam.] ja staattisen [Staat.] väliltä. Normaalisti valitse dynaaminen [Dynaam.] automaattisen IP-osoitteen tunnistamiseksi.



! Huomio

Jos verkossa ei ole DHCP-palvelinta ja haluat asettaa IP-osoitteen manuaalisesti, valitse staattinen [Staat.] ja tämän jälkeen aseta IP-osoite [IP-osoite], aliverkon peite [Aliverkon peite], väylä [Yhdysväylä] ja DNS-palvelin [DNS-palvelin] käyttämällä painikkeita $\wedge/\vee/</>$ ja numeerisia painikkeita. Mikäli syötät virheellisen numeron, korjaa se painamalla painiketta CLEAR korostetun osan tyhjentämiseksi.

3. Valitse seuraava [Seuraava] ja paina ENTER (⊙) painiketta ottaaksesi uudet verkkoasetukset käyttöön.



Verkkoyhteyden tila näkyy ruudussa.

4. Paina ENTER (⊙) painiketta kun sulje [OK] laatikko on valittuna viimeistellaksesi langallisen verkon asennuksen.

Langattoman verkon liitäntä

Toinen liitäntävaihtoehto on käyttää liitäntäpistettä tai langatonta reitintä. Verkko rakenne ja yhteysmenetelmä vaihtelevat riippuen käytettävästä laitteistosta ja verkkoympäristöstä.

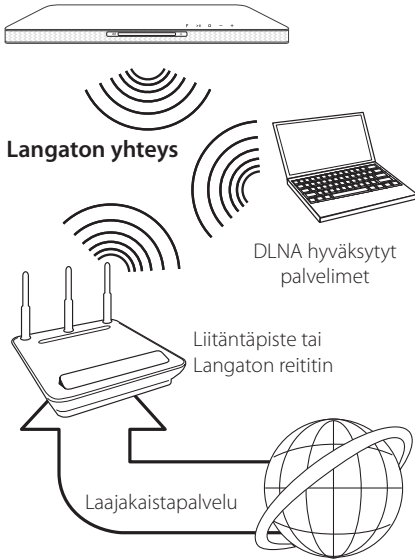

Katso liitäntäpisteen tai langattoman reitittimesi mukana toimitetuista asennusohjeista lisätietoja liitäntävaiheista ja verkkoasetuksista.

Parhaan suorituskyvyn saavuttamiseksi, on paras vaihtoehto aina tämän soittimen suora langallinen liitäntä kotiverkkosi reitittimeen tai kaapeli-/DSL-modeemiin.

Mikäli päätät käyttää langatonta vaihtoehtoa, huomioi, että suorituskyky voi joskus heikentyä kotitaloudessa käytettävistä muista sähkölaitteista johtuen.

Langaton verkkoasetus

Langatonta verkkoliitäntää varten on soittimeen asetettava verkkoyhteys. Tämä säätö voidaan suorittaa asetusvalikossa [Asetukset]. Säädä verkkoasetuksia [VERKKO] seuraavalla tavalla. Access Pointin tai langattoman reitittimen käyttöä vaaditaan ennen soittimen liittämistä verkkoon.

Valmistelut

Ennen langattoman verkon käyttöönottoa, suorita seuraavat vaiheet:

- liitä laajakaista internet langattomaan kotiverkkoon.
- ota käyttöön Access Point tai langaton reititin.
- ota huomioon SSID ja verkon suojakoodi.

1. Valitse toiminto liitäntäasetus [Yhteyden asetus] asetusvalikosta [Asetukset] ja paina tämän jälkeen ENTER (⊙).
2. Lue verkkoasetusten alkuvalmistelu ja paina sen jälkeen ENTER (⊙) painiketta käynnistä [Aloita] laatikon ollessa valittuna.



Jos langallista verkkoa ei ole kytketty laitteeseen, kaikki saatavilla olevat verkot näkyvät ruudulla.

3. Käytä \wedge/\vee painikkeita valitaksesi haluamasi langattoman verkon SSID-tunnuksen ja paina sen jälkeen ENTER (⊙) painiketta.



Jos tukiasemasii on suojattu salasalla, syötä tarvittava turvakoodi.

! Huomio

Jos käytät tukiaseman tai langattoman reitittimen SSID-nimessä muita kirjainmerkkejä kuin englannin kielen aakkosia tai numeraaleja nimi saattaa näkyä eri tavoin.



! Huomio

- WEP- suojaustilassa on yleisesti 4 avainta käytettävissä Access Pointin tai langattoman reitittimen asetukselle. Mikäli Access Point tai langaton reititin käyttää WEP- suojausta, syötä avaimen nro. 1 suojakoodi kotiverkkosi liittämiseksi.
- Access Point on laite, joka mahdollistaa liittännän kotiverkkoosi langattomasti.

4. Paina painikkeita **Λ/V/</>** ja valitse IP-tila dynaamisen [Dynaam.] ja staattisen [Staat.] väliltä.

Normaalisti valitse dynaaminen [Dynaam.] automaattisen IP- osoitteen tunnistamiseksi.

! Huomio

Jos verkossa ei ole DHCP- palvelinta ja haluat asettaa IP- osoitteen manuaalisesti, valitse staattinen [Staat.] ja tämän jälkeen aseta IP-osoite [IP-osoite], aliverkon peite [Aliverkon peite], väylä [Yhdysväylä] ja DNS- palvelin [DNS-palvelin] käyttämällä painikkeita **Λ/V/</>** ja numeerisia painikkeita. Mikäli syötät virheellisen numeron, korjaa se painamalla painiketta CLEAR korostetun osan tyhjentämiseksi.

5. Valitse seuraava [Seuraava] ja paina ENTER (⊙) painiketta ottaaksesi uudet verkkoasetukset käyttöön.



Verkkoyhteyden tila näkyy ruudussa.

6. Valitse [Sulje] ja paina ENTER (⊙), jotta verkkoliitäntä saadaan valmiiksi.

Lisäasetukset

Jos haluat asettaa verkkoasetukset manuaalisesti, käytä **Λ/V** painikkeita valitaksesi lisäasetukset [Lisäasetukset] kun olet verkkoasetukset [Verkkoasetus] valikossa, ja paina ENTER (⊙) näppäintä jatkaaksesi.

1. Käytä **Λ/V** painikkeita valitaksesi langattoman verkon [Langaton] ja paina ENTER (⊙) painiketta.



[AP-lista] - Laite etsii kaikki saatavilla olevat tukiasemat ja langattomat reitittimet ja näyttää ne luettelona.

[Verkon nimi (SSID)] – Tukiasemasi ei välttämättä lähetä verkkonimeään (SSID). Tarkista tukiasemasi asetukset tietokoneesi kautta ja muokkaa asetuksia jotta tukiasemasi verkkonimi näkyisi ulospäin, tai syötä tukiasemasi verkkonimi manuaalisesti kohtaan verkkonimi [Verkon nimi (SSID)].

[PBC] – Jos tukiasemasi tai langaton reitittimesi tukee PBC (näppäinpainallus) -metodia, valitse tämä vaihtoehto ja paina tukiasemasi painiketta 120 sekunnin sisällä. Sinun ei tarvitse tietää tukiasemasi verkkotunnusta (SSID) eikä turvakoodia.

[PIN] – Jos tukiasemasi tukee WPS (Wi-Fi Protected Setup) perustuvaa PIN-turvakoodia, valitse tämä vaihtoehto ja kirjoita ruudussa näkemäsi turvakoodi muistiin. Syötä sen jälkeen PIN-turvakoodi tukiasemasi asetusvalikkoon yhteyden muodostamista varten. Katso lisätietoja tukiasemasi käyttöoppaasta.

2. Saat lisätietoja eri yhteysohjeista seuraamalla ruutua.

! Huomio

Voitaksesi käyttää PBC- ja PIN-verkkoyhteyksiä, oman tukiasemasi suojaustilan on oltava asetettu tilaan OPEN tai AES.

Verkkoiliitäntää koskeva huomautus

- Useat verkkoiliitäntäongelmat käyttöönoton aikana voidaan usein korjata asettamalla reititin tai modeemi uudelleen. Kun soitin on liitetty kotiverkkoon, katkaise virta nopeasti, ja/tai irrota virtajohto kotiverkon reitittimestä tai kaapelimodeemista. Tämän jälkeen käynnistä virta uudelleen ja/tai liitä virtajohto uudelleen.
- Internet palveluntarjoajasta riippuen (ISP), internet palveluja vastaanottavien laitteiden määrää voidaan rajoittaa käytettävien palvelusääntöjen mukaisesti. Pyydä lisätietoja ottamalla yhteys internet palveluntarjoajaasi (ISP).
- Yhtiömme ei ole vastuussa mistään soittimen käyttöhäiriöistä ja/tai internet liitäntäominaisuuksista jotka johtuvat laajakaista internetliitäntästä tai muiden liitettävien laitteiden yhteyshäiriöistä/käyttöhäiriöistä.
- Suoran internet yhteyden mahdollistavia BD-ROM- levyjä, jotka ei ole luotu tai toimitettu yhtiömme kautta, yhtiömme ei ole vastuussa niiden toiminnallisuudesta tai jatkuvasta käytettävyydestä. Muutamia levyjä, jotka koskevat internet yhteyden tarjoajan materiaalia eivät ehkä ole yhteensopivia tämän soittimen kanssa. Mikäli sinulla on kysymyksiä näistä, ota yhteys levyn tuottajaan.
- Toiset internet sisällöt voivat vaatia nopeampaa laajakaistayhteyttä.
- Vaikka soitin olisi oikein liitetty ja konfiguroitu, muutamia internet sisältöjä ei voi käyttää oikein johtuen internetin ruuhkasta, internet palvelun kaistanopeudesta ja laadusta, tai sisällön tuottajasta johtuvista ongelmista.
- Muutamat internetyhteyden toiminnot eivät ole mahdollisia johtuen laajakaista internetyhteyden palvelun tarjoajan (ISP) rajoituksista.
- Kaikki internet palveluntarjoajan (ISP) veloittamat kulut ovat rajoituksetta sinun vastuullasi.
- 10 Base-T tai 100 Base-TX LAN- väylä vaatii langallisen yhteyden tätä soitinta varten. Mikäli internet palvelusi ei mahdollista tämän tyyppistä liitäntää, soitinta ei voi liittää ko. palveluun.
- Sinun on käytettävä reitintä xDSL- palvelun käyttämiseksi.

- DSL- modeemia tarvitaan DSL- palvelun käyttämiseen ja kaapelimodeemia tarvitaan kaapelimodeempalveluiden käyttämiseen. Riippuen palveluntarjoajasi (ISP) sisäänkirjautumistavasta ja sopimusehdoista, et ehkä voi käyttää internetyhteyttä tämän soittimen kanssa tai samanaikaisesti liitettävien laitteiden määrää voi olla rajoitettu. (Mikäli palveluntarjoajasi (ISP) rajoittaa ehtoja yhteen laitteeseen, tätä soitinta ei voi liittää silloin jos PC on samanaikaisesti liitettynä tähän yhteyteen.
- Reitittimen käyttö ei ehkä ole sallittu tai sen käyttöä voidaan rajoittaa riippuen interpalveluntarjoajasi (ISP) määräyksistä ja rajoituksista. Mikäli sinulla on kysymyksiä näistä, ota yhteys suoraan internetpalveluntarjoajaasi (ISP).
- Langaton verkko toimii radiotaajuudella 2.4GHz jota käytetään myös muiden kotitaloudessa käytettävien laitteiden kuten langaton puhelin, Bluetooth® laitteet, mikroalouuni toimintaan ja nämä voivat aiheuttaa verkon suorituskyvyn heikentymistä.
- Sammuta kaikki käyttämättömät verkkolaitteet kotiverkostasi. Toiset laitteet voivat muodostaa verkkoruuhkia.
- Parempaa tiedonsiirtoa varten, aseta soitin niin lähelle liitäntäpistettä eli Access Pointia kuin mahdollista.
- Joissakin tapauksissa, aseta Access Point tai langaton reititin vähintään 0.45 m yläpuolelle lattiasta vastaanoton parantamiseksi.
- Siirrä soitinta lähemmäksi Access Pointia jos mahdollista, tai sijoita soitin uudelleen niin, että soittimen ja liitäntäpisteen välissä ei ole mitään esteitä.
- Langattoman vastaanottoalaatu riippuu monista tekijöistä kuten Access Point liitäntäpisteen tyypistä, soittimen ja liitäntäpisteen välisestä etäisyydestä ja soittimen sijoituspaikasta.
- Aseta Access Point liitäntäpisteesi tai langaton reititin perustilaan. Ad-hoc- tilaa ei tueta.

Alkuvalmistelu

Kun käynnistät laitteen ensimmäistä kertaa, asennusvelho ilmestyy ruutuun. Valitse kieli- ja verkkoasetukset aloitusvalikosta.

1. Paina virtapainiketta **⏻** (POWER).
Asennusvelho ilmestyy ruutuun.
2. Käytä **⏮**/**⏪**/**⏩**/**⏭** painikkeita valitaksesi kielen ja paina sen jälkeen ENTER (**⏏**) painiketta.



3. Lue verkkoasetusten alkuvalmistelu ja paina sen jälkeen ENTER (**⏏**) painiketta käynnistä [Aloita] laatikon ollessa valittuna.



Jos olet kytkenyt verkkojohdon laitteeseen, verkkoyhteysasetukset säätävät itsensä automaattisesti.

4. Kaikki mahdolliset verkkoyhteydet näkyvät ruudulla. Käytä **⏮**/**⏪** painikkeita valitaksesi langallisen verkon [Langallinen verkko] tai haluamasi langattoman verkon SSID-verkotunnuksen väliltä ja paina ENTER (**⏏**) painiketta.



Jos tukiasemasi on suojattu salasanalla, syötä tarvittava turvakoodi.

5. Paina painikkeita **⏮**/**⏪**/**⏩**/**⏭** ja valitse IP-tila dynaamisen [Dynaam.] ja staattisen [Staat.] väliltä.
Normaalisti valitse dynaaminen [Dynaam.] automaattisen IP- osoitteen tunnistamiseksi.



6. Valitse seuraava [Seuraava] ja paina ENTER (**⏏**) painiketta ottaaksesi uudet verkkoasetukset käyttöön.



Verkkoyhteyden tila näkyy ruudussa. Tietoja verkon asetuksista on kohdassa "Kotiverkon liittäntä" sivulla 20.

7. Valitse [Seuraava] ja paina ENTER (**⏏**).

8. Voit kuunnella TV:n ääntä tämän yksikön kaiuttimien läpi automaattisesti kun TV on päällä. TV ja tämä yksikkö tulisi olla liitettyinä optisella kaapelilla.



Paina \wedge siirtyäksesi ja paina \langle / \rangle valitaksesi [Päällä] tai [Pois]. Valitse [Next] ja paina ENTER (⊙).

9. Tarkista kaikki aiemmin tekemäsi asetukset.

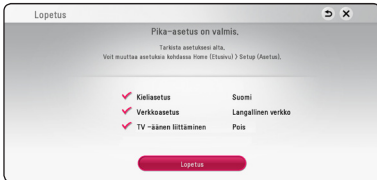

Paina ENTER (⊙) kun valmis [Finish] laatikko on valittuna päättääksesi asetusvelhon. Jos haluat muuttaa jotain asetustasi, paina $\wedge / \vee \langle / \rangle$ valitaksesi taaksepäin \hookrightarrow ja sen jälkeen ENTER (⊙) painiketta.

10. Näyttää yksityisen äänitilan ohjeen. Paina ENTER (⊙).



Asetukset

Setup-asetusten teko

Voit muuttaa soittimen asetuksia asetusvalikosta [Asetukset].

1. Paina HOME (🏠).



2. Paina painiketta \langle / \rangle ja valitse asetus [Asetukset] ja paina tämän jälkeen ENTER (⊙). [Asetukset]-valikko tulee esiin.



3. Paina painiketta \wedge / \vee ja valitse ensimmäinen asetustoiminto ja paina tämän jälkeen \rangle siirtyäksesi seuraavalle tasolle.

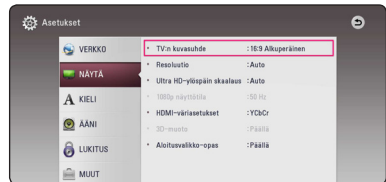

4. Paina painiketta \wedge / \vee ja valitse toinen asetustoiminto ja paina tämän jälkeen ENTER (⊙) siirtyäksesi kolmannelle tasolle.



5. Paina \wedge / \vee ja valitse haluttu asetus ja paina ENTER (⊙) valintasi vahvistamiseksi.

[VERKKO]-valikko

Verkkoasetuksia [VERKKO] tarvitaan ohjelmapäivitysten, BD-Live- ja on-line-sisältöpalveluiden käyttämiseen.

Yhteyden asetus

Mikäli kotitaloutesi verkkoympäristö on valmis soittimen liitännän, soitin on asetettava verkkoliitännän verkkoyhteyden muodostamista varten. (Katso kohta "Kotiverkon liitäntä" sivuilla 20.)

Yhteyden tila

Voit tarkastaa halutessasi soittimen verkkotilan valitsemalla toiminnon liitäntätila [Yhteyden tila] ja painamalla ENTER (⊙) verkkoliitännän ja internetyhteyden tarkastamiseksi.

BD-LIVE-yhteys

Voit asettaa rajoituksia BD-Live-toimintojen vaatimalle Internet-yhteyden käyttölle.

[Sallittu]

Internet-yhteys sallittu kaikelle BD-Live-sisällölle.

[Sallittu osittain]

Internet-yhteys sallittu vain sellaiselle BD-Live-sisällölle, jolla on sisällönhaltijan hyväksyntä. Internet-yhteys ja AACSS Online-toiminnot on kielletty kaikelta hyväksymättömältä BD-Live-sisällöltä.

[Kielletty]

Internet-yhteys kielletty kaikelta BD-Live-sisällöltä.

Smart palveluasetukset

[Maa-asetukset]

Valitse alueesi saadaksesi esiin oleellisen online-sisältöpalvelun.

[Alusta]

Alueesta riippuen, [Alusta] -toiminto ei ehkä ole saatavilla.

Laitenimi

Voit antaa verkkonimen virtuaalista näppäimistöä käyttämällä. Tämä soitin tunnistetaan kotiverkossasi syöttämälläsi nimellä.

Wi-Fi yhteys

Tämä soitin on Wi-Fi Direct™ -sertifioitu laite. Wi-Fi Direct™ on teknologia jolla laitteet saavat yhteyden toisiinsa ilman liitäntää tukiasemaan tai reitittimeen. Paina ENTER (⊙) tuodaksesi esiin Wi-Fi Direct -valikon.Ks. sivu 51 laitteen liitännän osalta.

Verkkotoisto

Tämä toiminto sallii käyttäjän hallita DLNA-mediapalvelimelta tulevaa median toistoa DLNA hyväksytyin älypuhelimien toimesta. Useimmilla DLNA hyväksytyillä älypuhelimilla on toiminto median toistamiseksi kotiverkossasi. Aseta tämä toiminto päälle [Päällä] jolloin voit käyttää älypuhelimiasi tässä laitteessa. Katso lisätietoja DLNA hyväksytyin älypuhelimien tai sovelluksen ohjeista.

! Huomio

- Tämä laite ja DLNA hyväksytyt älypuhelin on liitettävä samaan verkkoon.
- Verkkotoiminnon [Verkkotoisto] käyttämiseksi DLNA hyväksytyillä älypuhelimella, paina painiketta HOME (🏠) aloitusvalikon näyttämiseksi ennen tämän laitteen liitännän.
- Samalla kun käytät laitetta verkkotoiminnolla [Verkkotoisto], kaukosäädin ei ole käytössä.
- Käytettävissä olevat tiedostoformaatit on kuvattu sivulla 64 ja ne eivät aina tue verkkotoimintatoimintoa [Verkkotoisto].

[NÄYTÄ]-valikko

TV:n kuvasuhde

Valitse TV:n kuvasuhde TV- tyyppin mukaisesti.

[4:3 Letter Box]

Valitse tämä, kun laite liitetään TV-vastaanottiin, jonka vakiokuvasuhde on 4:3. Tällöin elokuvatoiston yhteydessä kuvaruudun ylä- ja alaosissa näkyvät mustat palkit.

[4:3 Pan Scan]

Voit valita tämän, kun laite liitetään TV-vastaanottiin, jonka vakiokuvasuhde on 4:3. Tällöin laajakuva näytetään koko kuvaruudulla, mutta molemmat reunat jätetään näyttämättä.

[16:9 Alkuperäinen]

Valitse tämä kun 16:9 laajakuva TV on liitettynä. Tyyppiä 4:3 oleva kuva näytetään alkuperäisessä 4:3 kuvasuhteessa siten, että vasemmassa ja oikeassa reunassa näkyvät mustat palkit.

[16:9 Täysi]

Valitse tämä kun 16:9 laajakuva TV on liitettynä. Tyyppiä 4:3 oleva kuva suhteutetaan vaakatasossa (linearisessa suhteessa) täyttämään koko ruudun.



Huomio

Et voi valita kuvasuhteita [4:3 Letter Box] ja [4:3 Pan Scan] jos resoluutio on asetettu korkeammaksi kuin 720p.

Resoluutio

Asettaa HDMI videosignaalin ulostuloresoluution. Katso lisätietoja resoluution asetuksesta sivuilta 17.

[Auto]

Jos HDMI OUT -liitäntä on yhdistetty näyttötietoja (EDID) tarjoavaan TV-laitteeseen, laite valitsee automaattisesti laitteeseen liitettylle TV:lle parhaiten sopivat tarkkuusasetukset.

[576p]

lomittamaton 576-juovainen kuva.

[720p]

lomittamaton 720-juovainen kuva.

[1080i]

lomitettu 1080-juovainen kuva.

[1080p]

lomittamaton 1080-juovainen kuva.

Ultra HD-ylöspäin skaalaus

Tämä ominaisuus mahdollistaa yksikön lisäävän alkuperäisen videoresoluution Ultra HD:ksi ja ulostulon HDMI-yhteyden kautta.

[Auto]

Mikäli liität näytön joka kykenee näyttämään Ultra HD resoluutiota, tämä yksikkö tuottaa videosignaalia Ultra HD resoluutiolla automaattisesti.

[Pois]

Tämä yksikkö kytkee pois lisäyksen ominaisuuden.



Huomio

- Tämä yksikkö tuottaa videosignaalin Ultra HD resoluutiolla sen toistaessa BD-ROM levykettä joka on formatoitu 24 Hz:llä.
- Toistettavat kuvat voivat väliaikaisesti pysähtyä resoluutio muuttuessa.

1080p näyttötila

Kun 1080p on valittuna, valitse [24 Hz], 1080p/24 Hz-videomateriaalille, kun laitteeseen on kytketty 1080p/24 Hz-HDMI-liitännällä varustettu näyttölaite.



Huomio

- Kun valinta [24 Hz] on aktiivinen, kuva voi havaita jonkin verran häiriötä kuvan vaihtuessa video- ja elokuvamateriaalin välillä. Jos häiriötä esiintyy, valitse [50 Hz].
- Vaikka jos näyttötila [1080p näyttötila] asetetaan [24 Hz], ja jos TV ei ole yhteensopiva 1080p/24 Hz kanssa, sen hetkisen videon ulostulon kehystääjous on 50 Hz, joka vastaa videolähteen formaattia.

HDMI-väriasetukset

Valitse sopiva asetus HDMI OUT -liitännälle. Tarkista sopiva asetus näyttölaitteen ohjekirjasta.

[YCbCr]

Valitse tämä asetus HDMI-näyttölaitteelle.

[RGB]

Valitse tämä asetus DVI-näyttölaitteelle.

3D-muoto

Valitse ulostulotila Blu-ray 3D-levyn toistoa varten. (Tämä toiminto aktivoidaan kun 3D TV on yhdistetty.)

[Päällä]

Blu-ray 3D-levyjen toisto lähetetään kuten 3D tilassa.

[Pois]

Blu-ray 3D-levyjen toisto lähetetään kuten 2D-tilassa normaalina BD-ROM-levyn toistona.

Aloitussivun opas

Tämä toiminto mahdollistaa sinun joko näyttää, tai poistaa oppaan aloitusvalikosta (HOME). Aseta tämä toiminto päälle [Päällä] oppaan näyttämiseksi.

[KIELI]-valikko

Näytä valikko

Valitse [Asetukset] -valikon ja ruutunäytön kieli.

Levyn valikko / Levyn ääniraita / Levyn tekstitys

Valitse äänitoiston (levyn audioraita), tekstityksen ja levyvalikoiden kieli.

[Alkuperäinen]

Valitse levyn alkuperäiskieli, jolla levy on alunperin tuotettu.

[Muu]

Valitse toinen kieli ENTER (⏏) -näppäimellä. Syötä numeropainikkeilla nelinumeroinen kielikoodi sivulta 69 ja paina ENTER (⏏).

[Pois] (Vain levytekstitys)

Kytkee tekstityksen pois.



Huomio

Levystä riippuen kieliasetuksesi ei ehkä toimi.

[ÄÄNI]-valikko

Levyillä on usein valittavana erilaisia äänivaihtoehtoja. Säädä soittimen ääniasetukset käytetyn äänentoistojärjestelmän mukaisesti.

! Huomio

Koska useat tekijät vaikuttavat audion ulostuloon, katso kohta "Audion Ulostulon tekniset tiedot" sivulla 67.

Digitaalinen lähtö

[Auto]

Valitse se, jos liität tämän laitteen HDMI OUT -liittimen laitteeseen, jossa on LPCM, Dolby Digital, Dolby Digital Plus, Dolby TrueHD, DTS ja DTS-HD -dekooderi.

[PCM]

Valitse jos liität tämän yksikön HDMI OUT -liittimeen digitaalisella dekooderilla.

[DTS uudel. koodaus]

Valitse se, jos liität tämän laitteen HDMI OUT -liittimen laitteeseen, jossa on DTS-dekooderi.

! Huomio

- Kun [Digitaalinen lähtö]-valinta on asetettu [Auto]-tilaan, ääni saattaa tulostua bittivirtauksena. Jos bittivirran tietoa ei havaita HDMI-laitteesta EDID:llä, ääni saattaa tulostua PCM-muodossa.
- Jos [Digitaalinen lähtö] toiminto on asetettu [DTS uudel. koodaus], DTS Re-Encode audio lähetetään BD-ROM-levyille toissijaisena audiona ja alkuperäinen audio lähetetään toisille levyille (kuten [Auto]).
- Tämä asetus ei ole käytettävissä ulkoisesta laitteesta tulevan signaalin kanssa.

DRC (Dynaaminen aluesäätö)

Tämä toiminto mahdollistaa elokuvan kuuntelemisen alhaisella äänenvoimakkuudella ilman äänen kirkkauden menettämistä.

[Auto]

Dolby TrueHD audion ulostulon dynaaminen alue määritetään itsestään.

Ja Dolby Digital ja Dolby Digital Plus dynaaminen alue toimii samalla tavalla käyttötilassa [Päällä].

[Päällä]

Pakkaa Dolby Digital, Dolby Digital Plus tai Dolby TrueHD audion ulostulon dynaamisen alueen.

[Pois]

Ottaa tämän toiminnon pois käytöstä.

HD AV synk

Joskus Digitaalinen TV suorittaa viiveen kuvan ja äänen välillä. Mikäli tätä tapahtuu, voit tasata äänen asetusviivettä niin, että ääni odottaa kuvan ilmestymistä: tätä kutsutaan toiminnoksi HD AV Sync. Paina <> painiketta liikkuaksesi ylös- tai alaspäin viivemäärien välillä ja voit asettaa minkä tahansa viiveen 0 – 300 ms välille.

Automaattinen äänentason säätö

Auto Volume -toiminto päällä, yksikkö automaattisesti säätää ulostulevan äänen tasoa nostaakseen tai laskeakseen sitä mikäli äänen taso on liian korkea tai alhainen. Voit täten nauttia äänestä tasolla joka ei ole liian korkea tai alhainen.

[LUKITUS]-valikko

[LUKITUS] lukitusasetukset ovat vaikuttavat vain Blu-ray Disc a DVD- toistotoimintoihin.

Päästäksesi käsittelemään [LUKITUS]-asetuksia, sinun pitää syöttää 4-numeroinen turvakoodi, jonka olet itse luonut.

Jos et ole vielä syöttänyt salasanaa, ruudulle ilmestyy siihen kehote. Syötä 4-numeroinen salasana kaksi kertaa ja paina ENTER (Ⓞ) uuden salasanan luomiseksi.

Salasana

Voit luoda uuden salasanan tai vaihtaa sen.

[Ei mitään]

Syötä 4-numeroinen salasana kaksi kertaa ja paina ENTER (Ⓞ) uuden salasanan luomiseksi.

[Vaihda]

Syötä nykyinen salasana ja paina ENTER (Ⓞ).
Syötä 4-numeroinen salasana kaksi kertaa ja paina ENTER (Ⓞ) uuden salasanan luomiseksi.

Jos unohdat salasanan

Jos unohdat salasanasasi, voit poistaa sen seuraavasti:

1. Poista levy levyasemasta.
2. Korosta [Salasana] valinta [Asetukset]-valikossa.
3. Käytä numeropainikkeita syöttääksesi "210499". Salasana on poistettu.

! Huomio

Mikäli syötät virheellisesti ennen painikkeen ENTER (Ⓞ), painamista, korjaa painamalla CLEAR. Tämän jälkeen syötä salasana oikein.

DVD ikäraja

Luokiteltujen DVD- levyjen jaksojen toisto perustuu niiden sisältöön. (Kaikki levyt eivät ole luokiteltuja.)

[1-8 ikäraja]

Ykkönen (1) on korkein ikäraja ja kahdeksan (8) matalin.

[Avaa]

os valitset lukituksen avauksen [Avaa], Parental Control -valvonta ei ole toiminnassa ja levyn voi toistaa kokonaan.

Blu-ray-levy ikäraja

Aseta BD-ROM-levyn toistamiseen ikäraja. Käytä numeerisia painikkeita ja syötä ikäraja BD-ROM-levyjen katselua varten.

[255]

Kaikki BD-ROM-levyt toistetaan.

[0-254]

BD-ROM-levyihin merkityt toistorajoitukset voimassa.

! Huomio

BD-luokitusta [Blu-ray-levy ikäraja] käytetään vain Blu-ray-levyille, jotka sisältävät lisäluokitustoiminnot.

Aluekoodi

Syötä sen alueen koodi, jonka luokituksia on käytetty toistettavissa DVD-levyissä; katso lista sivulla 68.

[MUUT]-valikko

Osoitin

Asettaa USB-hiirisoittimen nopeuden ja koon.

[Nopeus]

Asettaa USB-hiiren liikkeen nopeuden.

[Koko]

Valitsee USB-hiiren osoittimen koon.



Huomio

Osoitin-toiminto on optimoitu Internet-käyttöä varten.

DivX® VOD

DIVX videoformaatti: DivX® on Rovi Corporationin tytäryhtiön DivX LLC:n kehittämä digitaalinen videoformaatti. Tämä on virallisesti DivX Certified® -laite jolle on suoritettu kattavat testikokonaisuudet joilla vaimistetaan DivX videon toisto. Vieraile sivustolla www.divx.com ja etsi lisätietoa ja ohjelmalyökaluja tiedostojesi muuntamiseksi DivXvideomuotoon.

TIETOA DIVX-TILAUSVIDEOISTA (VIDEO-ON-DEMAND): Tämä DivX Certified® -laite on rekisteröitävä ostettujen tai vuokrattujen DivX-tilausvideoiden (VOD) toistamista varten. Rekisteröintikoodisi vastaanottamiseksi, on sinun etsittävä laitteesi asetusvalikosta DivX VOD-kappale. Siirry sivustolle www.divx.com ja katso lisätietoja rekisteröinnin lopettamiseksi.

[Rekisteröi]

Näyttää soittimesi rekisteröintikoodin.

[Poista rekisteröinti]

Ottaa soittimesi pois käytöstä ja näyttää deaktiivointikoodin.



Huomio

Kaikkia tällä käyttäjän rekisteröintikoodilla DivX (R)VOD:stä ladattuja videoita voidaan toistaa vain tässä laitteessa.

Pikakäynnisty

Tätä soitinta voidaan pitää vähän virtaa kuluttavassa valmiustilassa, jolloin se käynnistyy viiveettä, kun yksikkö käynnistetään. Aseta tämä asetus tilaan [Päällä], jos haluat aktivoida [Pikakäynnistys]-toiminnon.



Huomio

- Jos [Pikakäynnistys] -asetus on tilassa [Päällä] ja sähkövirta kytkeytyy uudelleen päälle esimerkiksi virtakatkon seurauksena, soitin käynnistyy automaattisesti valmiustilaan. Odota soittimen siirtymistä valmiustilaan, ennen kuin käytät soitinta.
- Kun [Pikakäynnistys] on asetettu [Päällä]-tilaan, virrankulutus on korkeampi kuin silloin kun [Pikakäynnistys] on asetettu [Pois]-tilaan.

Autosammutus

Näytön säästäjä ilmestyy näytölle kun jätät laitteen pysäytystilaan n. viiden minuutin ajaksi. Mikäli asetat tämän toiminnon päälle [Päällä], laite sammuttaa itsensä automaattisesti sen jälkeen, kun näytön säästäjä on ollut käytössä 15 minuuttia. Aseta tämä toiminto pois päältä [Pois] näytön säästäjän jättämiseksi päälle niin kauan, kunnes laiteta käytetään käyttäjän toimesta.



Huomio

Kun asetat päälle [Autosammutus] -toiminnon asetukset-valikossa, yksikkö kytkee itsensä pois päältä säästääkseen sähkönkulutusta siinä tapauksessa että pääyksikköä ei ole liitetty ulkoiseen laitteeseen eikä sitä käytetä yli 20:n minuutin jaksolla.

Tämä yksikkö suorittaa saman kuuden tunnin kuluessa siitä kun pääyksikkö on tullut liitetyksi toiseen laitteeseen käyttäen analogista liitintä.

TV -äänen liittäminen

Voit kuunnella TV:n ääntä tämän yksikön kaiuttimien välityksellä automaattisesti kun TV on päällä. TV ja tämä yksikkö tulisi olla liitettynä optisella kaapelilla.



Paina **▲** siirtääksesi ja paina **</>** valitaksesi [Päällä] tai [Pois]. Valitse [OK] ja paina ENTER (Ⓞ).

Alusta

[Tehdasasetukset]

Voit palauttaa soittimeen sen alkuperäiset tehdasasetukset.

[Pyyhi Blu-ray-muisti]

Alustaa tosiaikaiset BD-sisällöt liitetystä USB-muistilaitteesta.



Huomio

Mikäli palautat soittimeen sen alkuperäiset asetukset käyttämällä toimintoa tehdasasetukset [Tehdasasetukset], sinun täytyy asentaa kaikki aktivointitoiminnot online-palveluja ja verkkoasetuksia varten uudelleen.

Ohjelmisto

[Tiedot]

Näyttää sen hetkisen ohjelmaversion.

[Päivitys]

Voit päivittää ohjelma liittämällä laitteen suoraan ohjelmanpäivityspalvelimeen (katso sivut 62).

SIMPLINK / ARC

- SIMPLINK-toiminto mahdollistaa tämän yksikön hallinnan LG TV:n kaukosäätimellä.
- ARC-toiminto mahdollistaa HDMI-varustetun TV:n lähettää äänivirtausta tämän vastaanottimen HDMI OUT välityksellä.

Aseta tämä valinta [Päällä] -asentoon aktivoitaksesi [SIMPLINK / ARC] -toiminnon. (sivu 17)

Kesäaika

Käyttäessäsi BBC-sovellusta, tämä toiminto asettaa ajan yhden tunnin etuajkaan kesäajalla (GMT+1).

[Päällä]

Asettaa ajan yhden tunnin etuajkaan.

[Pois]

Kytkee tämän toiminnon pois käytöstä.

Äänitehoste

Voit valita sopivan äänitilan. Paina äänitehon painiketta SOUND EFFECT toistuvasti niin kauan, kunnes haluttu tila näkyy etupaneelin näytöllä tai TV-ruudulla. Taajuuskorjaimen nimikkeet voivat vaihdella äänilähteestä ja -tehosteista riippuen.

[Normaali]: Voit nauttia äänestä ilman taajuuskorjainta.

[Musiikki]: Voit nauttia miellyttävästä ja luonnollisesta äänestä.

[Elokuva]: Voit nauttia syvemmästä ja elokuvateatterimaisesta tiläänestä.



Huomio

- Joissain tiläänissä, jotkin kaiuttimet eivät tuota ääntä tai matalaa ääntä. Se riippuu tiläänen tilasta ja äänilähteestä, se ei ole viallinen.
- Sinun täytyy ehkä nollata ympäristön tila sisääntulon kytkennän jälkeen, joskus jopa äänitiedoston vaihtamisen jälkeen.

Aloitusvalikko (Home)

Aloitusvalikon [Aloitus] käyttö

Aloitusvalikko saadaan esiin painamalla HOME (🏠). Paina **▲/▼/◀/▶** valitaksesi luokan ja paina ENTER (⊙).



! Huomio

Alueesta riippuen, [LG Smart World], [My Apps]-palvelu ja [Q] ja [👤]-toiminnot eivät ehkä ole saatavilla.

- 1** [SmartShare] - Näyttää SmartShare -valikon.
- 2** [Premium] - Näyttää Premium home näytön. (sivu 53)
- 3** [LG Smart World] - Näyttää LG Apps nimikkeet jotka toimitettu yksikössä. (sivu 53)
- 4** [My Apps] - Näyttää [My Apps] näytön. (sivu 55)
- 5** [Syöttö] - Vaihtaa tulolähteen.
- 6** [Asetukset] – Säätää järjestelmäasetuksia.
- 7** [Q] - Hakee halutut LG Apps ja muun sisällön.
- 8** [👤] - Näyttää sisäänkirjautumisvalikon.

SmartShare käyttö

Voit toistaa video-, valokuva- ja audio-sisältöjä yksikössä asettamalla paikalleen levyn, liittämällä USB-laitteen tai Android-laitteen (MTP) tai käyttämällä kotona sijaitsevaa verkkoa (DLNA).

1. Paina HOME (🏠) tuodaksesi esiin päävalikon.
2. Valitse [SmartShare] ja paina ENTER (⊙).

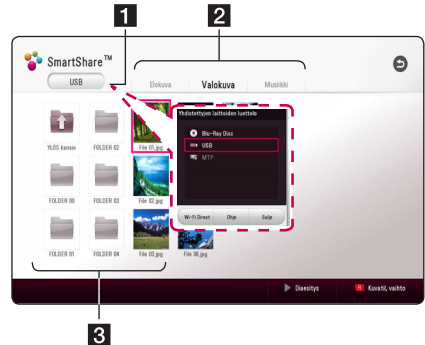

- 1** Näyttää kaikki liitetyt laitteet.
- 2** Näyttää video-, valokuva- tai audio-sisällöt.
- 3** Näyttää tiedoston tai kansion liitettyssä laitteessa.

Liitettujen laitteiden toistaminen

Levyn toistaminen

BD DVD AVCHD ACD

1. Pane levy levyn aukkoon.
Suurimmalla osalla Audio CD, BD-ROM ja DVD-ROM -levyjä, toisto alkaa automaattisesti.
2. Paina HOME (🏠) ja valitse sitten [SmartShare].
3. Valitse levy-kuvake.



Huomio

- Tässä käyttöohjeessa kuvatut toistotoiminnot eivät ole aina käytettävissä jokaisessa tiedostossa tai mediassa. Muutamia toimintoja on rajoitettu monista tekijöistä riippuen.
- BD-ROM-levyjen otsikoista riippuen, voidaan USB-laitteen liitää tarvittaessa kunnollisen toiston varmistamiseksi.
- Päättämättömiä DVD VR -formaatin levyjä ei voi toistaa tässä soittimessa.
- Tietyn DVD VR-levyn on valmistettu CPRM-datalla DVD-tallentimessa. Tämä laite ei tue tämän tyyppisiä levyjä.

Blu-ray 3D-levyjen toisto

BD

Tämä soitin voi toistaa eri kuvauksia sekä vasemmalle että oikealle sisältäviä 3D-levyjä.

Valmistelu

Blu-ray 3D-otsikon toistamiseksi stereoskooppisessa 3D-tilassa, sinun täytyy:

- Tarkasta, onko TV:ssäsi 3D valmius ja onko siinä HDMI sisääntulo(t).
- Käytä 3D-ready laseja katsoaksesi tarvittaessa aitoa ja todellista 3D-tilaa.
- Tarkasta, onko BD-ROM-otsikko Blu-ray 3D-levyllä vai ei.
- Liitä HDMI-kaapeli (Tyyppi A, Nopea HDMI™ kaapeli) soittimen HDMI-ulostulon ja TV:n HDMI-sisääntulon väliin.

1. Paina HOME (🏠), ja aseta [3D-muoto] -valinta [Asetukset] -valikossa tilaan [Päällä] (sivu 29).
2. Pane levy levyn aukkoon.
Toisto käynnistetään automaattisesti.
3. Katso 3D-ready TV:n käyttöohjeistasi lisätietoa.
Sinun on ehkä säädettävä näyttöasetuksia ja kohdistusta TV:n asetuksista 3D-tehokkuuden parantamiseksi.



Varoitus

- 3D-sisällön katselu pitkäaikaisesti voi aiheuttaa huimausta ja väsymystä.
- Emme suosittele sairaiden, lapsien ja raskaana olevien henkilöiden katsomaan 3D-sisältöä.
- Mikäli sinulla on päänsärkyä, olet väsynyt tai sinulla on huimausta 3D-sisällön katselemisen aikana, suosittelemme jyrkästi keskeyttämään toiston ja lepäämään niin kauan, kunnes olosi on jälleen normaali.

Tiedoston toisto levyltä/USB-laitteelta

MOVIE MUSIC PHOTO

Tämä soitin voi toistaa videota, audiota ja valokuvatiedostoja levyltä tai USB-muistilaitteelta.

1. Aseta paikalleen datalevy levyraan tai yhdistä USB-laite USB-jatkojohtoon.

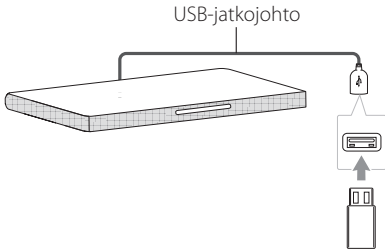

Kun kytket USB-laitteen aloitusvalikossa HOME, soitin toistaa USB-muistilaitteessa olevan audio-tiedoston automaattisesti. Jos USB- muistilaitte sisältää erityyppisiä tiedostoja, tiedostotyyppin valikko ilmestyy näytölle.

Tiedoston lataaminen voi viedä muutamia minutteja riippuen USB-muistilaitteessa olevan tiedon määrästä. Paina ENTER (⊙) kun peruustustoiminto [Cancel] on valittu latauksen pysäyttämiseksi.

2. Paina HOME (🏠).
3. Valitse [SmartShare] ja paina ENTER (⊙).



4. Valitse haluttu liitetty laite kategoriassa.
5. Valitse [Elokuva], [Valokuva] tai [Musiikki].
6. Valitse tiedosto painamalla \wedge / \vee / \lt / \gt , ja paina \blacktriangleright (PLAY) tai ENTER (⊙) tiedoston toistamiseksi.

Huomioita USB-laitteesta

- Tämä soitin tukee USB flash-asemaa/ulkoista HDD-kiintolevyä formaatissa FAT32 ja NTFS tiedostoihin (musiikki, valokuva, elokuva) siirtymisen aikana. Kuitenkin, BD-Liven osalta, käytä USB-flash asemaa / ulkoista HDD-formatointia FAT32:ssa.
- Tämä laite voi tukea max. 4 USB-laitteen osiota.
- Älä irrota USB-laitetta käytön aikana (toisto, jne.).
- USB -laitetta ei tueta, joka vaatii lisäohjelman asennuksen kytkettäessä laite tietokoneeseen.
- USB-laite: USB-laite, joka tukee USB1.1 ja USB2.0 -versioita.
- Video-, musiikki- ja valokuvatiedostoja voidaan toistaa. Lisätietoja tiedostotyyppien toiminnoista on kunkin tiedostotyyppin ohjeissa.
- Varmuuskopion tekemistä säännöllisesti suositellaan tietojen menetyksen estämiseksi.
- Jos käytät USB -jatkojohtoa, USB HUB tai USB Multi-readeria, USB-laite ei ehkä tunnista niitä.
- Eräät USB-laitteet eivät välttämättä toimi tämän soittimen kanssa.
- Joitain digitaalisia kameroita ja matkapuhelimia ei tueta.
- Laitteen USB-porttia ei voi yhdistää tietokoneeseen. Laitetta ei voi käyttää säilytyslaitteena.

Tiedoston toisto Android-laitteella

MOVIE MUSIC PHOTO

Tämä soitin voi toistaa videota, audiota ja valokuvatiedostoja Android-laitteelta.

1. Yhdistä Android-laite USB-jatkojohtoon yksikössä USB-johdolla. Varmista että MTP on aktivoitu Android-laitteella.

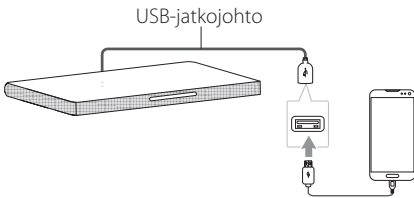

2. Paina HOME (🏠).
3. Valitse [MTP] ja paina ENTER (⊙).



Tiedoston lataaminen voi viedä muutamia minutteja riippuen Android-laitteessa olevan tiedon määrästä.

4. Valitse [Elokuva], [Valokuva] tai [Musiikki].

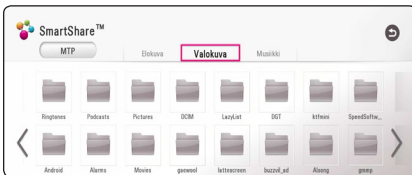

5. Valitse tiedosto painamalla \wedge / \vee / \lt / \gt , ja paina ▶(PLAY) tai ENTER (⊙) tiedoston toistamiseksi.

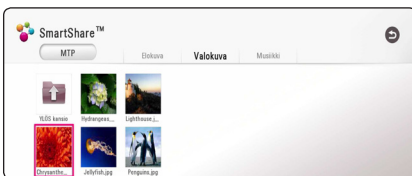

Huomioita Android-laitteen yhdistämisen osalta

- Tämä yksikkö voi tukea vain MTP (Media Transfer Protocol) Android-laitetta.
- Älä irrota USB-laitetta käytön aikana (toisto, jne.).
- Video-, musiikki- ja valokuvatiedostoja voidaan toistaa. Lisätietoja tiedostotyyppien toiminnoista on kunkin tiedostotyyppin ohjeissa.
- Varmuuskopion tekemistä säännöllisesti suositellaan tietojen menetyksen estämiseksi.
- Jos käytät USB -jatkojohtoa, USB HUB tai USB Multi-readeria, Android-laite ei ehkä tule tunnistetuksi.
- Jotkin Android-laitteet eivät ehkä toimi tämän laitteen yhteydessä.
- Käyttäessäsi MTP:tä, tiettyjen musiikkikappaleiden, valokuvien, elokuvien tai tekstitystiedostojen toisto saattaa olla riippuvaista Android-laitteesta.

Tiedoston toisto verkkopalvelimella

MOVIE MUSIC PHOTO

Tämä soitin voi toistaa videota, audiota ja valokuvatiedostoja DLNA-palvelimelta kotiverkossasi.

1. Tarkasta verkkoyhteys ja asetukset (sivu 20).
2. Paina HOME (🏠).
3. Valitse [SmartShare] ja paina ENTER (Ⓞ).

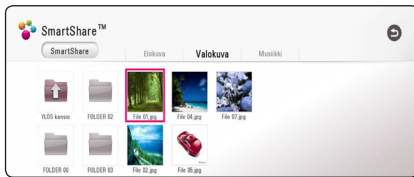

4. Valitse DLNA media server kategoriassa.
5. Valitse [Elokuva], [Valokuva] tai [Musiikki].
6. Valitse tiedosto painamalla **▲/▼/◀/▶**, ja paina **▶(PLAY)** tai ENTER (Ⓞ) tiedoston toistamiseksi.

! Huomio

- Tiedostovaatimukset ovat kuvattu sivulla 64.
- Tiedostojen kuvakkeet, joita ei voi toistaa voidaan näyttää, mutta niitä ei voi toistaa tässä soittimessa.
- Tekstitystiedoston ja elokuvatiedoston nimet täytyy olla samanlaisia ja sijaita samassa kansiossa.
- Toisto- ja käyttölaatuun voi vaikuttaa kotiverkkosi olosuhteet.
- Sinulla voi olla yhteysongelmia johtuen palvelimesi ympäristöstä.
- Asettaaksesi tietokoneesi DLNA-palvelimeksi, asenna SmartShare PC -ohjelmisto tietokoneellesi. (sivu 40)

Laitteen liittäminen kotiverkon tietokoneeseen

DLNA on lyhenne sanoista Digital Living Network Alliance, jonka avulla käyttäjät voivat käyttää palvelimelle tallennettuja video-/musiikki-/valokuvatiedostoja, ja nauttia niistä TV:ssä kotiverkon kautta.

Ennen tietokoneeseen yhdistämistä tiedoston toistamiseksi, SmartShare PC Software (DLNA) tulisi olla asennettuna tietokoneellesi.

Tietoja Smartshare PC -ohjelmistosta (DLNA)

SmartShare PC -ohjelmisto (DLNA) on video-, audio- ja valokuvatiedostojen, jotka ovat tallennettuina tietokoneellesi, jakamiseen tälle yksikölle DLNA-yhteensopivana digitaalisen median palvelimena.

Asentaa Smartshare PC -ohjelmistoa (DLNA)

Käynnistä tietokoneesi ja laita toimitettu CD-ROM-levy tietokoneesi CD-ROM-asemaan. Asennusvelho ohjaa sinut nopean ja helpon asennusprosessin läpi. Asentaaksesi SmartShare PC -ohjelmiston (DLNA), etene seuraavasti:

1. Ennen asennusta, sulje kaikki käynnissä olevat ohjelmat mukaan lukien palomuuuri ja Anti-Virusohjelmistot.
2. Laita toimitettu CD-ROM-ohjelmistolevy tietokoneesi CD-ROM-asemaan.
3. Napsauta [SmartShare PC software (DLNA)]-kuvaketta.
4. Napsauta [Run] jotta asennus käynnistyy.
5. Napsauta [Next] -painiketta käynnistääksesi asennuksen.
6. Jos hyväksyt kaikki ehdot, napsauta [Yes]. Asennus ei ole mahdollista ilman tämän hyväksymistä.
7. Noudata ohjatussa asennuksessa näytöllä näkyviä ohjeita.
8. Napsauta [Exit] painiketta päättämään asennus.

! Huomaus

- SmartShare PC -ohjelmisto ei ole Mac OS:n puitteissa.
- SmartShare PC software (DLNA)-ohjelmisto on mukautettu ohjelmistoversio tiedostojen ja kansioiden jakamiseen tälle soittimelle.
- Tämä ohjekirja selittää toiminnot SmartShare PC -ohjelmiston (DLNA) englanninkielisen ohjelmiston puitteissa esimerkkien kera. Noudata selitystä viitaten varsinaisiin käytön toimintoihin omassa kieliversiossasi.

Tiedostojen ja kansioiden jakaminen

Sinun on jaettava kansio joka sisältää elokuvia, musiikkia ja/tai valokuvia voidaksesi toistaa niitä tällä laitteella.

Tämä osio selittää miten valitset jaetun kansion tietokoneeltasi toistoa varten.

1. Kaksoisnapsauta "SmartShare"-kuvaketta työpöydällä.
2. Napsauta [Movie], [Photo] tai [Music] -kuvaketta keskellä, ja napsauta sitten [Settings] SmartShare PC -ohjelmiston oikeassa yläkulmassa. [Settings] -valikko näkyy näytöllä.
3. Napsauta [My Shared Contents] -välilehteä, ja napsauta sitten kuvaketta . [Add/Remove Shared Folders] -valikko näkyy ruudulla.
4. Napsauta kansiota joka pitää sisällään tiedostot jotka haluat jakaa ja napsauta sitten [OK]. Merkitty kansio lisätään [My Shared Contents] -välilehden listalle ja napsauta sitten [OK] [Settings] -valikon pohjalla.
5. Varmista että SmartShare (DLNA) -palvelu kytketty päälle [Service] -välilehdellä.

! Huomaus

- Jos jaetut kansiot tai tiedostot eivät ole näkyvillä soittimessa, napsauta [My Shared Contents] [Settings] -valikossa, ja napsauta sitten kuvaketta .
- Saadaksesi lisätietoja, napsauta [HELP] [Settings] -valikossa.

Järjestelmävaatimukset

Minimi järjestelmä

- CPU : Intel® 2.0 GHz tai AMD Sempron™ 2000+ prosessorit
- Muisti : 1 GB vapaata RAM-tilaa
- Grafiikkakortti : 64 MB videomuistia, minimi resoluutio 1024 x 768 pikseliä, ja 16 bit väriasetukset
- Vapaa levytila : 200 MB
- Windows® XP (Service Pack 2 tai korkeampi), Windows Vista®, Windows® 7, Windows® 8.0, Windows® 8.1
- Windows® Media Player® 11.0 tai korkeampi
- Verkkoympäristö : 100 Mb Ethernet, WLAN

Suositteltu järjestelmä

- CPU : Intel® Core™ Duo tai AMD Athlon™ 64X2, 1.7 GHz tai parempi
- Muisti : 2 GB vapaata RAM-tilaa
- Grafiikkakortti : 128 MB videomuistia, minimi resoluutio 1024 x 768 pikseliä, ja 16 bit väriasetukset
- Vapaa levytila : 200 MB
- Windows® XP (Service Pack 2 tai korkeampi), Windows Vista®, Windows® 7, Windows® 8.0, Windows® 8.1
- Windows® Media Player® 11.0 tai korkeampi
- Verkkoympäristö : 100 Mb Ethernet, WLAN

Yleinen toisto

Video- ja audiosisällön perustoiminnot

Toiston lopetus

Paina painiketta ■ (STOP) toiston aikana.

Toiston keskeytys

Paina painiketta II (PAUSE) toiston aikana.
Paina toistopainiketta ► (PLAY) toiston jatkamiseksi.

Kehys kehykseltä (Video) toisto

Paina II (PAUSE) elokuvan toiston aikana.
Paina II (PAUSE) toistuvasti toistaaksesi kuva kovalta.

Haku eteen- tai taaksepäin

Paina ◀◀ tai ▶▶ toistaaksesi pikakelauksella eteen tai taakse toiston aikana.
Voit vaihtaa toistonopeutta painamalla ◀◀ tai ▶▶ toistuvasti.

Toistonopeuden hidastus (Video)

Kun toisto on keskeytetty, paina toistuvasti ▶▶ hidastetun liikkeen eri nopeuksien toistamiseksi.

Ohita seuraava/edellinen kappale/raita/tiedosto

Voit toiston aikana siirtyä seuraavaan kappaleeseen/raitaan/tiedostoon tai toistettavan kappaleen/raidan/tiedoston alkuun I◀◀ ja ▶▶I painikkeilla.

Painamalla I◀◀ -painiketta kaksi kertaa lyhyesti voit siirtyä takaisin edelliseen kappaleeseen/raitaan/tiedostoon.

Palvelimen tiedostovalikossa on useita kansion sisältötyyppejä samanaikaisesti yhdessä. Tässä tapauksessa paina I◀◀ ja ▶▶I siirtyäksesi edelliseen tai seuraavaan samantyyppiseen sisältöön.

Valokuvasisällön perustoiminnot

Kuvaesityksen toisto

Paina toistopainiketta ► (PLAY) kuvaesityksen aloittamiseksi.

Kuvaesityksen lopetus

Paina painiketta ■ (STOP) kuvaesityksen toiston aikana.

Kuvaesityksen keskeytys

Paina painiketta II (PAUSE) kuvaesityksen toiston aikana.
Paina toistopainiketta ► (PLAY) kuvaesityksen aloittamiseksi uudelleen.

Ohitus seuraavaan/edelliseen valokuvaan

Kun valokuva on näkyvässä koko näytöllä, paina < tai > siirtyäksesi edelliseen tai seuraavaan valokuvaan.

Levyvalikon käyttö

BD DVD AVCHD

Levyvalikon näyttö

Valikonnäyttö voidaan näyttää heti valikon sisältävän levyn latauksen jälkeen. Mikäli haluat katsella levyvalikkoa toiston aikana, paina DISC MENU.

Paina ^/V/</> painikkeita valikonimikkeiden välillä liikkumiseen.

Alasvetovalikon näyttö

Muutammat BD-ROM-levyt sisältävät alavetovalikon joka näkyy toiston aikana.

Paina painiketta TITLE/POPUP toiston aikana ja paina ^/V/</> painikkeita valikonimikkeiden välillä liikkumiseen.

Palaa toistoon

**BD DVD AVCHD MOVIE ACD
MUSIC**

Laitte tallentaa kohdan missä pysäytyspainiketta ■ (STOP) painettiin levystä riippuen.

Jos "■ ■ ■ (Resume Stop)" näkyy lyhyesti näytöllä, paina painiketta ► (PLAY) toiston jatkamiseksi (kohtauksen kohdasta).

Jos painat pysäytyspainiketta ■ (STOP) kaksi kertaa tai ota levyn ulos, "■ ■ (Complete Stop)" ilmestyy näytölle. Laitte poistaa pysäytetyn kohdan.

! Huomio

- Pysäytyskohta saattaa poistua muistista, jos jotakin laitteen painikkeista painetaan (esim. ⏻ (POWER), 🔒 (OPEN/CLOSE))
- BD-J:llä varustetuilla BD-ROM-levyillä palaa toistoon toiminto ei toimi.
- Jos painat pysäytyspainiketta ■ (STOP) kerran BD-ROM-levyn interaktiivisen otsikon toiston aikana, laite on täydellisessä pysäytystilassa.

Viimeisimmän kohtauksen muisti

BD DVD

Laitte muistaa viimeisimmän toistetun levyn viimeisimmän katsotun kohtauksen. Viimeisin kohtaus säilyy muistissa, vaikka levy poistetaan laitteesta tai laitteen virta katkaistaan. Kun laitteeseen ladataan sellainen levy, jonka viimeisin kohtaus on muistissa, tämän toisto jatkuu automaattisesti tästä kohtauksesta.

! Huomio

- Viimeisen kohtauksen muisti tyhjäntyy silloin, kun laitteeseen syötetään joku toinen levy.
- Tämä toiminto ei toimi kaikilla levyillä.
- BD-J:llä varustetuilla BD-ROM-levyillä viimeisen kohtauksen muisti ei toimi.
- Tämä laite ei tallenna levyn asetuksia jos sammutat laitteen ennen levyn toistamisen aloittamista.

Kuvaruutunäyttö

Voit näyttää ja säätää sisältöjen erilaisia tietoja ja asetuksia.

Ohjatakseksi videon toistoa

BD DVD AVCHD MOVIE

Voit ohjata toistoa ja asettaa valinnaisuuksia katsoessasi videoita.

Paina toiston aikana INFO/MENU (□).



- 1 Edistymispalkki** - Näyttää tämän hetkisen kohdan ja toiston kokonaisajan.
- 2 [Levyn valikko]** - Pääsy levyvalikkoon levyllä.
- 3 [Title/popup]** - Näyttää DVD-levyn otsikkovalikon tai BD-ROM-levyn alasvetovalikon jos käytettävissä.
- 4 [Valinta]** - Näyttää toiston tiedot.
- 5 [Uud.toisto]** - Toistaa uudelleen halutun osion tai jakson. (sivu 46)
- 6 [3D]** - Säätää 3D-asetuksia. (sivu 50)

Kuvaruutunäytön sisältötietojen näyttäminen

BD DVD AVCHD MOVIE

1. Paina toiston aikana INFO/MENU (□).
2. Valitse toiminto [Valinta] käyttämällä </>, ja paina ENTER (⊙).



- 1 Nimike** – toistettavan nimikkeen numero / nimikkeiden kokonaismäärä.
- 2 Kappale** – toistettavan kappaleen numero / kappaleiden kokonaismäärä.
- 3 Aika** – käytetty toisto aika/kokonaistoisto aika.
- 4 Ääni** – valittu äänen kieli tai kanava.
- 5 Tekstitys** – valittu tekstityskieli.
- 6 Kuvakulma** – valittu kuvakulma / kuvakulmien kokonaismäärä.
- 7 TV:n kuvasuhde** – valittu TV:n kuvasuhde.
- 8 Kuvatila** - valittu kuvatila.

! Huomio

- Mikäli mitään painiketta ei paineta muutama sekuntiin, kuvaruutunäyttö häviää näytöltä.
- Otsikonumeron valinta ei ole käytettävissä toisissa levyissä.
- Käytettävissä olevat nimikkeet voivat poiketa levyistä tai otsikoista johtuen.
- Jos toistetaan interaktiivista Blu-ray-levyä, jotkin asetustiedot näkyvät näytöllä, mutta niiden muuttaminen on estetty.

Ohjataksesi valokuvanäkymää

PHOTO

Ohjaa toistoa ja asettaa valinnat katsellessa kuvia kokoruudun näkymässä.

Voit ohjata toistoa ja asettaa valinnat katsellessa kuvia kokoruudun näkymässä.

Katsellesasi kuvia, paina INFO/MENU (□).



- 1 [Diasitys]** - Käynnistää tai tauottaa diasityksen.
- 2 [Musiikki]** - Valitse kuvaesityksen taustamusiikki. (sivu 50)
- 3 [Valinta]** - Näyttää diasityksen valinnaisuudet.
- 4 [Kierrä]** - Kiertää valokuvaa myötäpäivään.
- 5 [Zoomaus]** - Näyttää [Zoomaus] -valikon.

Diasityksen valinnaisuuksien asetus

Voit käyttää erilaisia toimintoja valokuvan katselun aikana täydellä näytöllä.

1. Katsellesasi kuvia, paina INFO/MENU (□).
2. Valitse [Valinta] käyttämällä </>, ja paina ENTER (⊙).



- 1 [Nopeus]** - Paina </> viivnopeus valokuvien välillä kuvaesityksen aikana.
- 2 [Tehoste]** - Paina </> ja valitse siirtoteho valokuvien välillä kuvaesityksen aikana.
- 3 [Musiikkivalinta]** - Valitse kuvaesityksen taustamusiikki (sivu 50).

Edistynyt toisto

Jatkuva toisto

**BD DVD AVCHD ACD MUSIC
MOVIE**

Blu-ray Disc / DVD / Video -tiedostot

Paina toiston aikana toistuvasti painiketta REPEAT (↺) valitaksesi halutun uudelleentoistotilan.

A-B – Valittua osuutta toistetaan toistuvasti jatkuvasti.

Chapter – Sen hetkistä kappaletta toistetaan toistuvasti.

Title – Sen hetkistä otsikkoa toistetaan toistuvasti.

All – Kaikki raidat tai tiedostot toistetaan toistuvasti.

Off – Paluu normaaliin soittotilaan.

Palaa normaaliin toistoon painamalla CLEAR.

Audio CD-levyt/Audio-tiedostot

Paina toiston aikana toistuvasti painiketta REPEAT (↺) ja valitse haluttu uudelleentoistotila.

A-B – Valittua osuutta toistetaan toistuvasti jatkuvasti. (Vain Audio CD)

Track – Sen hetkinen raita tai tiedosto toistetaan toistuvasti.

All – Kaikki raidat tai tiedostot toistetaan toistuvasti.

All – Kaikki raidat tai tiedostot toistetaan toistuvasti satunnaisessa järjestyksessä.

↺ – Raidat tai tiedostot toistetaan satunnaisessa järjestyksessä.

Palaa normaaliin toistoon painamalla CLEAR.

! Huomio

Tämä toiminto ei ole käytössä joillakin levyillä tai otsikoilla.

Tietyn osion uudelleentoisto

BD DVD AVCHD MOVIE

Tämä soitin voi toistaa valitsemaasi osiota.

1. Paina toiston aikana REPEAT (↺).
2. Valitse [A-B] ja paina ENTER (⊙).
3. Paina ENTER (⊙) sen osan alussa jonka haluat toistettavaksi.
4. Paina ENTER (⊙) osion lopussa. Valittua osuutta toistetaan uudelleen jatkuvasti.
5. Palaa normaaliin toistoon painamalla CLEAR.

! Huomio

- Jaettavan osan keston on oltava vähintään 3 sekuntia.
- Tämä toiminto ei ole käytössä joillakin levyillä tai otsikoilla.

Valitun ajan toisto

BD DVD AVCHD MOVIE

1. Paina toiston aikana INFO/MENU (⏏).
2. Valitse [Valinta] käyttämällä </>, ja paina ENTER (⊙).
3. Valitse aikatoiminto [Aika] ja tämän jälkeen syötä vaadittava aloitus-aika tunneissa, minuuteissa ja sekunneissa vasemmalta oikealle.
(Voit myös syöttää vaaditun käynnistymisajan virtuaalisella näppäimistöllä painamalla ENTER (⊙).)

Esimerkiksi kohtauksen haku kohdasta 2 tuntia, 10 minuuttia ja 20 sekuntia, syötä luku "21020".

Paina </> kelataksesi toistoa 60 sekuntia eteen- tai taaksepäin.

4. Paina ENTER (⊙) toiston käynnistämiseksi valitusta ajasta.
5. Paina painiketta BACK (↵) kuvaruutunäytöstä poistumiseksi.

! Huomio

- Tämä toiminto ei ole käytössä muutamilla levyillä tai otsikoissa.
- Tämä toiminto ei ehkä toimi tiedostotyypistä ja DLNA-palvelimen tehosta johtuen.

Tekstityskielen valinta

BD DVD AVCHD MOVIE

1. Paina toiston aikana INFO/MENU (□).
2. Valitse [Valinta] käyttämällä </>, ja paina ENTER (⊙).
3. Paina \wedge/\vee valitse tekstitystoiminto [Tekstitys].
4. Paina </> valitaksesi halutun tekstityskielen.
Painamalla ENTER (⊙), voit asettaa tekstityksen valinnaisuuksia.
5. Paina painiketta BACK (↩) kuvaruutunäytöstä poistumiseksi.

! Huomio

- Toiset levyt mahdollistavat tekstitysvaihtojen muuttamisen vain levyvalikon kautta. Tässä tapauksessa paina TITLE/POPUP tai DISC MENU ja valitse sopiva tekstitys levyvalikon valinnoista.
- Voit valita toiminnon [Tekstitys] suoraan näytöltä painamalla painiketta SUBTITLE.

Erilaisen audion kuuntelu

BD DVD AVCHD MOVIE

1. Paina toiston aikana INFO/MENU (□).
2. Valitse [Valinta] käyttämällä </>, ja paina ENTER (⊙).
3. Paina \wedge/\vee valitaksesi audiotoinnin [Ääni].
4. Paina </> valitse haluttu audion, audioraidan tai audiokanavan kieli.
5. Paina painiketta BACK (↩) kuvaruutunäytöstä poistumiseksi.

! Huomio

- Toiset levyt mahdollistavat audiovalintojen muuttamisen vain levyvalikon kautta. Tässä tapauksessa paina TITLE/POPUP tai DISC MENU ja valitse sopiva audio levyvalikon valinnoista.
- Heti äänen kytkemisen jälkeen voi olla väliaikaista eroavaisuutta näytön ja sen hetkisen äänen välillä.
- BD-ROM-levyillä multiaudioformaatti (5.1CH tai 7.1CH) näytetään kuvaruutunäytöllä yhdessä toiminnon [MultiCH] kanssa.
- Voit valita toiminnon [Ääni] suoraan näytöltä painamalla painiketta AUDIO.

Erialaisten kuvakulmien katselu

BD DVD

Jos levy sisältää useita kamerakulmia, voit vaihtaa toiseen kamerakulmaan toiston aikana.

1. Paina toiston aikana INFO/MENU (□).
2. Valitse [Valinta] käyttämällä </>, ja paina ENTER (⊙).
3. Paina \wedge/\vee valitaksesi [Kuvakulma] -toiminnon.
4. Paina </> valitaksesi halutun katselukulman.
5. Paina painiketta BACK (↩) kuvaruutunäytöstä poistumiseksi.

TV:n kuvasuhteen muuttaminen

BD AVCHD MOVIE

Voit vaihtaa TV:n kuvasuhteen asetuksen toiston aikana.

1. Paina toiston aikana INFO/MENU (□).
2. Valitse [Valinta] käyttämällä </>, ja paina ENTER (⊙).
3. Paina painiketta \wedge/\vee valitaksesi kuvasuhdetoiminto [TV:n kuvasuhde].
4. Paina </> valitaksesi halutun toiminnon.
5. Paina painiketta BACK (↩) kuvaruutunäytöstä poistumiseksi.

! Huomio

Vaikka vaihdat TV kuvasuhteen arvoa [TV:n kuvasuhde] kuvaruutunäytöllä, kuvasuhteen toiminto [TV:n kuvasuhde] asetusvalikossa [Asetukset] ei muutu.

Tekstityskoodisivun muuttaminen

MOVIE

Jos tekstitys näytetään vaurioituneilla kirjaimilla, voit muuttaa tekstityskoodisivua tekstitystiedoston näyttämiseksi oikein.

1. Paina toiston aikana INFO/MENU (□).
2. Valitse [Valinta] käyttämällä </>, ja paina ENTER (⊙).
3. Paina \wedge/\vee ja valitse koodisivutoiminto [Koodisivu].
4. Paina </> ja valitse haluttu kooditoiminto.



5. Paina painiketta BACK (↶) kuvaruutunäytöstä poistumiseksi.

Kuvatilan muuttaminen

BD DVD AVCHD MOVIE

Voit vaihtaa [Kuvatila] vaihtoehdon toistonaikana.

1. Paina toiston aikana INFO/MENU (□).
2. Valitse [Valinta] käyttämällä </>, ja paina ENTER (⊙).
3. Paina painiketta \wedge/\vee ja valitse kuvatilatoiminto [Kuvatila].
4. Paina </> valitaksesi halutun toiminnon.
5. Paina painiketta BACK (↶) kuvaruutunäytöstä poistumiseksi.

Käyttäjän [Omat aset.] toimintojen asettaminen

1. Paina toiston aikana INFO/MENU (□).
2. Valitse [Valinta] käyttämällä </>, ja paina ENTER (⊙).
3. Paina painiketta \wedge/\vee ja valitse kuvatilatoiminto [Kuvatila].
4. Paina </> ja valitse käyttäjän asetus [Omat aset.] ja paina ENTER (⊙).



5. Paina painiketta $\wedge/\vee/</>$ ja valitse säädä kuvatilatoimintoja [Kuvatila].

Valitse oletustoiminto [Oletus] ja paina tämän jälkeen ENTER (⊙) kaikkien videosäätöjen nollaamiseksi.

6. Paina $\wedge/\vee/</>$ ja valitse suljetoiminto [Sulje] ja paina ENTER (⊙) asetuksen päättämiseksi.

Sisältötietojen katselu

MOVIE

Soitin voi toistaa sisältötietoja.

1. Valitse tiedosto painamalla **^/V/</>**.
2. Paina INFO/MENU (**□**) valintavalikon näyttämiseksi.

Tiedoston tiedot näkyvät näytöllä.

Elokuvan toiston aikana, voit näyttää tiedoston tiedot painamalla TITLE/POPUP.

! Huomio

Näytöllä oleva tieto ei ehkä ole oikea verrattuna todelliseen sisältötietoon.

Sisältölistakuvauksen muuttaminen

MOVIE MUSIC PHOTO

[SmartShare]-valikossa, voit muuttaa sisältölistan näkymää.

Paina punaista (R) painiketta toistuvasti.

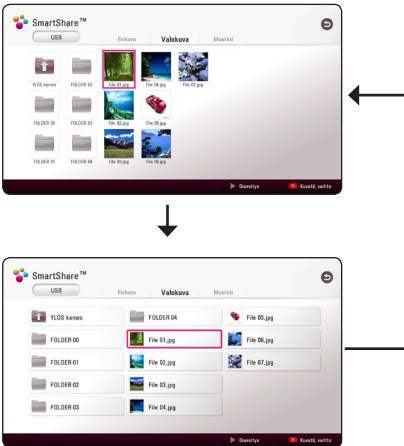

Tekstitystiedoston valinta

MOVIE

Jos tekstitystiedoston nimi poikkeaa videotiedoston nimestä, sinun on valittava tekstitystiedosto elokuvavalikosta [Elokuva] ennen elokuvan toistamista.

1. Paina painiketta **^/V/</>** ja valitse haluamasi toistettava tekstityskieli elokuvavalikosta [Elokuva].
2. Paina ENTER (**⊙**).

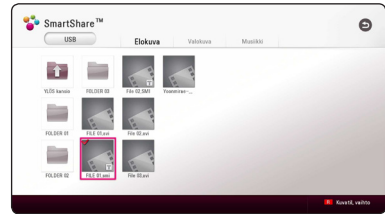

Paina ENTER (**⊙**) uudelleen tekstitystiedoston valinnan poistamiseksi. Valittu tekstitystiedosto näytetään videotiedoston toistamisen aikana.

! Huomio

- Mikäli painat painiketta **■** (STOP) toiston aikana, tekstityksen valinta peruutetaan.
- Tämä toiminto ei ole käytettävissä kotiverkon kautta toistettavalle tiedostolle palvelimella.

Musiikin kuuntelu kuvaesityksen aikana

PHOTO

Voit näyttää valokuvatiedostoja ja samalla kuunnella audio-tiedostoja.

1. Katsellessa valokuvaa kokonäytöllä, paina INFO/MENU (⏏) valintavalikon näyttämiseksi.
2. Valitse toiminto [Premium] painamalla </>, ja paina ENTER (⊙).
3. Paina ^/V ja valitse musiikin valintatoiminto [Musiikkivalinta] ja paina tämän jälkeä ENTER (⊙) musiikkivalikon [Musiikkivalinta] näyttämiseksi.
4. Paina ^/V ja valitse laite ja paina ENTER (⊙). Saatavilla oleva laite voi erota riippuen nykyisen kuvatiedoston sijainnista.

Valokuvan sijainti	Käytettävissä oleva laite
Levy, USB	Levy, USB
MTP	MTP
DLNA- palvelin	DLNA- palvelin

5. Paina ^/V ja valitse haluamasi toistettava tiedosto tai kansio.



Valitse ⏏ ja paina ENTER (⊙) ylhäkemiston näyttämiseksi.

! Huomio

Valittaessa äänitiedostoa palvelimelta, ei kansion valinta ole käytettävissä. Ainoastaan tiedoston valinta on käytettävissä.

6. Paina > ja valitse [OK], ja paina ENTER (⊙) musiikin valinnan päättämiseksi.

Toistaa sisältöä 3D:lle

BD DVD AVCHD MOVIE

Tämä toiminto sallii 2D-sisällön konvertoinnin 3D-muotoon ja toiston 3D-sisällölle tapauksessa jossa tiedosto myös koodattu 3D-muodossa. Voit säätää 3D:n syvyyttä ja etäisyyttä [3D] -valinnassa toiston aikana.

2D-sisältöjen konvertointi 3D:ksi

1. Paina toiston aikana INFO/MENU (⏏).
2. Valitse [3D], ja paina ENTER (⊙).
3. Valitse  käyttämällä ^/V / </> konvertoitaksesi 2D-sisällöt 3D-muotoon.

Toistaa 3D-koodattua tiedostoa

1. Paina toiston aikana INFO/MENU (⏏).
2. Valitse [3D], ja paina ENTER (⊙).
3. Valitse sopiva tila (vierekkäin, ylhäällä ja alhaalla) joka on samalla tavalla kuin tiedosto joka on koodattu 3D:lle käyttämällä ^/V / </>.

3D-asetus

1. Paina toiston aikana INFO/MENU (⏏).
2. Valitse [3D], ja paina ENTER (⊙).
3. Valitse [3D-asetus] ja paina ENTER (⊙).

Voit säätää 3D:n syvyyttä ja etäisyyttä. Valitse [Alusta]-valinta ja paina sitten ENTER (⊙) nollataksesi kaikki säädöt.

Palaa

1. Paina toiston aikana INFO/MENU (⏏).
2. Valitse [3D], ja paina ENTER (⊙).
3. Valitse  käyttämällä ^/V / </> palauttaaksesi.

! Huomio

- Kun olet asettanut Ultra HD-resoluution, jos valitset [Päällä] [3D]:ssä, Ultra HD-resoluutio automaattisesti vaihdetaan alkuperäiseen resoluutioon.
- Elokuva-tiedostoja jotka ovat ylempää 30 fps (kehysnopeus) ei voida konvertoida 3D:ksi.
- Mikäli tekstity näkyy epänormaalisti, aseta TV:n 3D-valinta pois-tilaan ja yksikön 3D-valinta päälle.

Lisäominaisuudet

Wi-Fi Direct™ -yhteys

Wi-Fi Direct™ -sertifioidun laitteen yhdistäminen

MOVIE MUSIC PHOTO

Tällä laitteella voi toistaa elokuva-, musiikki- ja valokuvatiedostoja, jotka on tallennettu Wi-Fi Direct™ -sertifioituun laitteeseen. Wi-Fi Direct™ -tekniikan avulla soitin voi olla suoraan yhteydessä Wi-Fi Direct™ -sertifioituun laitteeseen ilman verkkolaitetta (esimerkiksi tukiasemaa).

Wi-Fi Direct™ sertifioitu laite

1. Kytkä Wi-Fi Direct™ sertifioitu laite päälle ja käynnistä sen Wi-Fi -suoratoiminto.
 2. Käytä DLNA-sovellusta laitteella.
- Laitteellasi**
3. Valitse [VERKKO] -optio [Asetukset] -valikossa ja paina sitten ENTER (⊙).
 4. Valitse [Wi-Fi yhteys] -optio, ja paina ENTER (⊙).

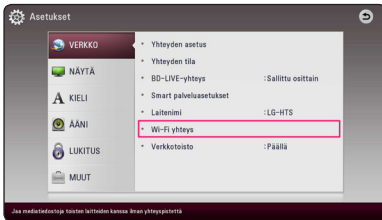

5. Valitse luettelosta Wi-Fi Direct™ -laite painamalla \wedge / \vee , ja paina ENTER (⊙).

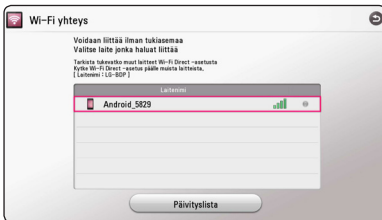

Edetään Wi-Fi Direct™ yhteyteen. Noudata ruudulla näkyvää toimintamallia.

Jos haluat uudelleen skannata saatavilla olevan Wi-Fi Direct™ -laitteen, valitse [Päivityslista] ja paina ENTER (⊙).

Valitaksesi palvelimen laiteluettelosta, tiedostot tai kansiot tulee jakaa DLNA-palvelimella, yhdistetystä Wi-Fi Direct™ -laitteesta.

6. Valitse [Elokuva], [Valokuva] tai [Musiikki] käyttäen $\wedge / \vee / < / >$, ja paina ENTER (⊙).

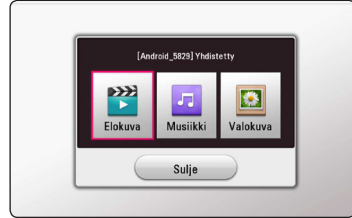

7. Valitse tiedosto painamalla $\wedge / \vee / < / >$, ja paina ENTER (⊙) tiedoston toistamiseksi.

! Huomio

- Paremmaksi tiedonsiirron varmistamiseksi, aseta soitin niin lähelle Wi-Fi Direct™ hyväksyttyä palvelinta kuin mahdollista.
- Tämä yksikkö voi yhdistää kerralla vain 1 laitteen. Moninkertainen yhteys ei ole mahdollinen.
- Jos yrität yhdistää langattoman verkon, kun laite on yhdistetty Wi-Fi Direct™ -toiminnolla, Wi-Fi Direct™ -yhteys katkaistaan.
- Jos soitin ja Wi-Fi Direct™ -laite yhdistetään eri lähiverkkoihin, Wi-Fi Direct™ -yhteys ei ole kaikissa tapauksissa käytettävissä.
- Jos Wi-Fi Direct™ hyväksytty laite ei ole Wi-Fi Direct™ -valmiustilassa, tämä soitin ei tunnista tai löydä laitetta.
- Kun yhdistät Wi-Fi Direct™ -sertifioidun laitteen soittimeesi, PIN-verkkoliitäntää ei tueta.
- Tämä tuote ei voi yhdistyä Wi-Fi Direct™ -laitteeseen, joka on tilassa Group Owner.

BD-LIVE™ sisällöstä nauttiminen

BD

BD-ROM:illa, joka tukee verkonlaajennustiminnolla varustettua BD-LIVE:ä voit nauttia useammista toiminnoista, kuten uusien elokuvatraileriden lataamisesta yhdistämällä tämän laitteen internetiin.

1. Tarkasta verkkoyhteys ja asetukset (sivu 20).
2. Aseta paikalleen USB-tallennuslaite USB-porttiin etupaneelissa.

USB-muistilaitteeseen voidaan tarvittaessa ladata bonussisältöä.

3. Paina painiketta HOME (🏠), ja aseta toiminto [BD-LIVE-yhteys] asetusvalikossa [Asetukset] päälle [Päällä] (sivu 27).

Levystä riippuen, BD-Live-toimintoa ei ehkä voi käyttää, jos toiminto [BD-LIVE-yhteys] on asetettu osittain sallituksi [Sallittu osittain].

4. Aseta BD-ROM-levy, jossa BD-Live toiminto. Käyttö saattaa vaihdella riippuen levystä. Ks. levyn mukana toimitettuja ohjeita.



Varoitus

Älä irrota kiinnitettyä USB laitetta kun tietoa ladataan tai kun Blu-ray levy on vielä levyn aukossa. Tämä voi vahingoittaa USB-laitetta ja voi olla, etteivät BD-live-toiminnot toimi kunnolla vahingoittuneen USB-laitteen kanssa. Jos liitetty USB-laite näyttää vahingoittuneen toimenpiteestä, voit alustaa liitetyn USB-laitteen PC:ltä ja käyttää sitä uudelleen tämän soittimen kanssa.



Huomio

- Joidenkin BD-Live sisältöjen pääsyä voi olla rajoitettu joillakin alueilla sisältöpalveluntuottajan omasta päätöksestä.
- BD-Live sisältöjen lataus ja käynnistyminen voi kestää useita minutteja.
- BD-Liven osalta, käytä vain USB-flash asemaa / ulkoista HDD-formatointia FAT32:ssa.

LG AV Remote

Voit ohjata tätä soitinta iPhone-laitteesi tai Android-puhelimen välityksellä kotiverkossasi. Tämä soitin ja puhelimesi on liitettävä langattomaan verkkolaitteeseesi kuten liitäntäpisteeseen. Käy "Apple iTunes" tai "Google Android Market (Google Play Store)" -sivustoilla yksityiskohtaisten tietojen osalta liittyen "LG AV Remote" -laitteeseen.

Private-äänitila

Lataamalla "LG AV Remote" -sovelluksen älypuhelimiesi tai taulutietokoneeseesi, voit liittää kuulokkeesi ja nauttia äänestä soittimestasi älylaitteillasi.

Tämä ominaisuus lähettää video-signaalin TV-laitteelle HDMI:n välityksellä ja Audio-signaalin älypuhelimelle tai taulutietokoneelle Wi-Fi:n välityksellä. Tarkempien tietojen osalta, ole hyvä ja katso Help-osaa "LG AV Remote" -sovelluksessa.

USB-näppäimistön tai -hiiren käyttö

Voit liittää USB-näppäimistön ja/tai hiiren kirjoittaaksesi tekstiä ja navigoidaksesi valikoita.

1. Liitä USB-näppäimistö tai -hiiri USB-porttiin takapaneelissa.
2. Käytä näppäimistöä kirjoittaaksesi tekstiä, tai hiirtä navigoidaksesi valikoita.



Huomio

Seuraavia näppäimistöjä ja hiiriä suositellaan.

- Logitech Wireless Combo MK520
- Logitech Wireless Combo MK320
- Logitech Wireless Combo MK260
- Microsoft Wireless Desktop 5000
- Microsoft Wireless Desktop 3000
- Microsoft Wireless Desktop 2000
- Microsoft Wireless Desktop 800

Premiumin käyttö

Voit käyttää erilaisia sisältöpalveluita Internetin kautta Premium ominaisuudella.

1. Tarkasta verkkoyhteys ja asetukset (sivu 20).
2. Paina HOME (🏠).
3. Valitse toiminto [Premium] painamalla </>, ja paina ENTER (Ⓞ).



4. Valitse on-line-palvelu painamalla ^/∨/</>, ja paina ENTER (Ⓞ).

! Huomio

- Jokaisen palvelun yksityiskohtaisten tietojen osalta, ota yhteys palveluntuottajaan tai vieraille palvelun tukilinkissä.
- Premium palveluiden sisältöön ja käyttöä koskeviin tietoihin, myös käyttäjäliittymään voi kohdistua muutoksia. Katso jokaisen palvelun web-sivustolta lisätietoja yleisimmistä päivitystiedoista.
- Premium ominaisuuksien käyttö langattomalla verkkoyhteydellä voi aiheuttaa virheellistä tiedonsiirtonopeutta johtuen radiotaajuuksia käyttävien kotitalouslaitteiden aiheuttamasta häiriöstä.
- Ensimmäistä kertaa siirtyessä toimintoihin [Premium] tai [LG Smart World], sen hetkinen maa-asetus ilmestyy näytölle.
- Mikäli haluat vaihtaa maa-asetusta, siirry [Asetukset] > [VERKKO] > [Smart palveluasetukset] > [Maa-asetukset]. Valitse [Manuaali] ja paina ENTER (Ⓞ) [Maa-asetukset] -valikossa.
- Kun äänitehostetta muutetaan, äänen tulo voi viivästyä internet-ympäristöstäsi riippuen.

LG Smart World -ohjelmiston käyttö

Voit käyttää LG:n sovelluspalveluja internetissä tämän soittimen välityksellä. Voit helposti löytää ja ladata erilaisia sovelluksia LG Smart World -ohjelmistolla.

1. Tarkasta verkkoyhteys ja asetukset (sivu 20).
2. Paina HOME (🏠).
3. Valitse [LG Smart World], ja paina ENTER (Ⓞ).



4. Valitse luokitus painamalla </>, ja paina ENTER (Ⓞ).
5. Paina ^/∨/</> ja valitse sovellus ja paina ENTER (Ⓞ) tietojen näyttämiseksi.
6. Paina ENTER (Ⓞ) samalla kun asennusikoni [asenna] on korostettuna. Sovellus asennetaan soittimeen.
Asentaaksesi sovelluksen soittimeen, käyttäjän tulee kirjautua sisään. Ks. sivu 54 sisään kirjautumisen lisätietojen osalta.
7. Paina punaista (R) -painiketta tuodaksesi esiin [My Apps] -näytön.
8. Valitse asennettava sovellus ja paina ENTER (Ⓞ) sen käynnistämiseksi.

! Huomio

- Alueesta riippuen, [LG Smart World], [My Apps]-palvelu ja [Q] ja [👤]-toiminnot eivät ehkä ole saatavilla.
- Maksullisen sovelluksen asentamista varten täytyy sinun olla maksava jäsen. Käy osoitteessa www.lgappstv.com lisätietojen osalta
- Kun äänitehostetta muutetaan, äänen tulo voi viivästyä internet-ympäristöstäsi riippuen.

Sisäänkirjautuminen

[LG Smart World] ominaisuuksien käyttämiseksi täytyy sinun kirjautua sisään tilillesi.

1. Kotivalikossa, valitse [👤]-kuvake ja paina ENTER (⊙).
2. Täytä kentät [ID] ja [Salasana] käyttämällä virtuaalista näppäimistöä.
Mikäli sinulla ei ole tiliä, paina punaista (R) painiketta rekisteröimistä varten.
3. Paina **Λ/V/</>** valitaksesi [OK], ja paina ENTER (⊙) kirjauksesi sisään tilillä.

Mikäli valitset tarkastuslaatikon [Kirjautu autom.], ID ja salasanasasi tallennetaan ja pääset kirjautumaan automaattisesti sisään niitä syöttämättä.



Huomio

Katsellaksesi tilisi ja sovellustesi tietoja, valitse [👤]-kuvake ja paina ENTER (⊙) päävalikossa, ja valitse [My Page]-valinta.

Online sisällön hakeminen

Jos sinulla on vaikeuksia löytää tiettyä sisältöä verkko-palveluista, voit käyttää all-in-one-hakua kirjoittamalla avainsanoja hakuvalikossa.

1. Paina HOME (🏠).
2. Valitse [🔍]-kuvake päävalikossa käyttäen **Λ/V/</>**, ja paina ENTER (⊙).
Hakuvalikko näkyy näytöllä.
3. Paina ENTER (⊙). Virtuaalinen näppäimistö avautuu automaattisesti.
4. Paina **Λ/V/</>** ja valitse merkit ja tämän jälkeen paina ENTER (⊙) valintasi vahvistamiseksi virtuaaliselta näppäimistöltä.
5. Kun hakusanojen syöttö on valmis, valitse [↵] ja paina ENTER (⊙) jotta haun tulokset tulevat näkyviin.
6. Paina **Λ/V/</>** valitaksesi halutun sisällön, ja paina ENTER (⊙) siirtääksesi valitun sisällön suoraan.



Huomio

- Alueesta riippuen, [LG Smart World], [My Apps]-palvelu ja [🔍] ja [👤]-toiminnot eivät ehkä ole saatavilla.
- Hakutoiminto ei etsi sisältöä kaikista verkkopalveluista. Se toimii vain joissakin verkkopalveluissa.

My Apps -valikon käyttäminen

Voit siirtää tai poistaa asennettuja sovelluksia valikossa [My Apps].

1. Paina HOME (🏠).
2. Valitse [My Apps], ja paina ENTER (⊙).



3. [My Apps] -valikossa, paina punaista (R) -painiketta.

Sovelluksen siirto

1. Valitse sovellus, ja paina ENTER (⊙) tuodaksesi valinnaisuudet esiin.
2. Paina \wedge/\vee ja valitse [Siirry], ja paina ENTER (⊙).
3. Paina $\wedge/\vee/</>$ valitaksesi asennon johon haluat siirtyä, ja paina ENTER (⊙).

Sovelluksen poisto

1. Valitse sovellus, ja paina ENTER (⊙) tuodaksesi valinnaisuudet esiin.
2. Paina \wedge/\vee valitaksesi [Poista], ja paina ENTER (⊙).
3. Paina $</>$ valitaksesi [OK], ja paina ENTER (⊙) vahviistaksesi.

! Huomio

- Alueesta riippuen, [LG Smart World], [My Apps]-palvelu ja [Q] ja [👤]-toiminnot eivät ehkä ole saatavilla.
- Ensimmäistä kertaa siirry [My Apps]-ominaisuuteen, nykyinen maa-asetus tulee näkyville.
- Kun äänitehostetta muutetaan, äänen tulo voi viivästyä internet-ympäristöstäsi riippuen.

Bluetooth teknologian käyttö

Tietoa Bluetoothista

Bluetooth® on langaton yhteysmenetelmä lyhyille etäisyyksille.

Käyttöalue on 10 metriä.

(Ääni voi keskeytyä kun muut sähköaallot häiritsevät yhteyttä tai jos liität Bluetooth-yhteyden muualla.)

Laitteiden liittäminen langattoman Bluetooth®-tekniikan avulla ei aiheuta mitään kustannuksia. Langattomalla Bluetooth®-tekniikalla varustetun matkapuhelimen toimintoja voi käyttää Cascadin avulla jos käytettiin bluetooth-yhteyttä.

Käytettävät laitteet : Mobile phone, MP3, Laptop, PDA

Bluetooth-profiilit

Langaton bluetooth-yhteys voidaan luoda laitteiden välille, jotka tukevat tiettyjä bluetooth-tiedonsiirtostandardeja. Tämä laite on yhteensopiva seuraavien profiilien kanssa.

A2DP (Advanced Audio Distribution Profile)

Bluetooth-laitteisiin tallennetun musiikin kuunteleminen

Laitteesi ja Bluetooth-laitteen yhdistäminen

Ennen kun voit aloittaa yhdistämisen varmista, että Bluetooth laitteesi Bluetooth toiminto on kytketty päälle. Katso lisätietoja Bluetooth laitteesi käyttöohjeesta. Kun yhdistäminen on suoritettu, tätä ei tarvitse suorittaa uudelleen.

1. Valitse Bluetooth toiminto painamalla FUNCTION painiketta Näytölle tulee "BT READY".
2. Käytä Bluetooth laitetta ja suorita yhdistäminen. Haettaessa tätä laitetta Bluetooth-laitteella, laitelaus näkyy Bluetooth laitteen näytöllä riippuen Bluetooth laitteen tyypistä. Laitteesi tulee näytölle muodossa "LG-HTS".
3. Kun tämä yksikkö on onnistuneesti pariutettu Bluetooth-laitteesi kanssa, "BTPAIRED" näkyy näyttöikkunassa.

Huomio

Bluetooth laitteen tyypistä riippuen muutamilla laitteilla on erilaiset yhdistämistavat.

4. Musiikin kuunteleminen. Bluetooth laitteelle tallennetun musiikin toistamista varten, katso lisätietoja Bluetooth laitteen käyttöohjeesta.

Huomio

Mikäli muutat laitteen toimintoa, Bluetooth yhteys katkeaa, jolloin suorita parinmuodostus uudelleen.

! **Huomio**

- Ääni voi häiriintyä kun muut sähköaallot häiritsevät yhteyttä.
- Et voi käyttää Bluetooth laitetta tämän laitteen kanssa.
- Parinmuodostamista on rajoitettu yhteen Bluetooth laitteeseen per yksi laite ja moniparisuutta ei tueta.
- Jos etäisyys Bluetooth-laitteen ja laitteen välillä on alle 10 m ja se sisältää esteitä, ei Bluetooth laitetta voi liittää.
- Laitteen tyyppistä riippuen, et ehkä voi käyttää Bluetooth toimintoa.
- Kun Bluetooth yhteys ei ole käytössä, "BT READY" näkyy näyttöikkunassa.
- Sähköisissä käyttöhäiriötilanteissa, jotka johtuvat muista samaa taajuutta käyttävistä laitteista kuten lääketieteelliset laitteet, mikroaaltouunit tai langattomat LAN-laitteet, yhteys ei onnistu.
- Jos joku keskeyttää yhteyden Bluetooth laitteen ja soittimen väliltä olemalla niiden välissä, yhteys katkeaa.
- Jos Bluetooth laitteen ja soittimen välinen etäisyys ei ole riittävä, äänenlaatu on huonompi ja yhteys katkeaa, kun etäisyys suurenee Bluetooth laitteen ja soittimen välillä.
- Bluetooth laitteen langaton yhteys katkeaa, jos sammutat pääyksikön tai asetat Bluetooth laitteen yli 10 m:n päähän pääyksiköstä.

Vianetsintä

Yleistä

Oire	Syy & Ratkaisu
Virta ei kytkeydy päälle.	<ul style="list-style-type: none"> • Työnnä verkkojohdon pistoke kunnolla pistorasiaan.
Laita ei käynnistä toistoa.	<ul style="list-style-type: none"> • Aseta toistettava levy. (Tarkasta levytyyppi, värijärjestelmä ja aluekoodi.) • Aseta levy toistopuoli alaspäin. • Puhdista levy. • Poista lapsilukko käytöstä tai muuta sen asetuksia.
Yhdistettyä USB-tallenuslaitetta ei voida tunnistaa.	<ul style="list-style-type: none"> • Yritä käyttää toista USB-johtoa, jotkin USB-johdot eivät ehkä tue riittävästi virtaa normaalille USB:n käytölle. • Mikäli käytät USB-jatkojohtoa tai USB HUB:ia, USB-laitteita ei ehkä välttämättä tunnisteta. • Sellaista USB-laitetta ei tueta, joka vaatii lisäohjelman asennuksen kytkettäessä laite tietokoneeseen. • Tämä yksikkö tukee vain USB Flash kiintolevyä ja USB-laajennusta HDD FAT32 tai NTFS:lla.
Kulmaa ei voi muuttaa.	<ul style="list-style-type: none"> • Monikulmia ei tallenneta DVD Videon toiston aikana.
Musiikki-/valokuva-/elokuvatiedostoja ei voi toistaa.	<ul style="list-style-type: none"> • Tiedostot ovat tallennettu formaatilla, jota laite ei voi toistaa. • Laite ei tue elokuvatiedoston koodausta.
Kaukosäädin ei toimi kunnolla.	<ul style="list-style-type: none"> • Kaukosäädintä ei ole suunnattu kohti tallentimen infrapunavastaanotinta. • Kaukosäädin on liian kaukana tallentimesta. • Kaukosäätimen ja tallentimen välissä on este. • Kaukosäätimen paristossa ei ole virtaa.
Laitte on liitetty virransyöttöön mutta se ei käynnisty tai sammuu.	<p>Voit nollata laitteen seuraavalla tavalla.</p> <ul style="list-style-type: none"> • Irrota virtajohto virransyötöstä, odota vähintään 5 sekuntia ja liitä johto uudelleen pistorasiaan.
Laitte ei toimi normaalilla tavalla.	

Verkko

Oire	Syy & Ratkaisu
BD-Live-toiminto ei toimi.	<ul style="list-style-type: none"> • Liitetyssä USB- laitteessa ei ole riittävästi vapaata tilaa. Liitä vähintään 1 Gb vapaalla tilalla varustettu USB- laite laitteeseen. • Varmista, että laite on liitetty oikein paikallisverkkoon ja että sillä on yhteys Internetiin (katso sivu 20). • Laajakaistanopeutesi ei ole riittävän nopea BD-Live ominaisuuksien käyttämiseen. Suosittelemme ottamaan yhteyden Internetpalveluntarjoajaasi (ISP) ja nostamaan laajakaistasi nopeutta. • [BD-LIVE-yhteys] liitäntätoiminto asetusvalikossa [Asetukset] on asetettu luvattomaksi [Kielletty]. Aseta toiminto luvalliseksi [Sallittu].
Video Streaming palvelut, (kuten YouTube™, jne.) ovat usein pysäytettynä tai "puskurina" toiston aikana.	<ul style="list-style-type: none"> • Laajakaistanopeutesi ei ole riittävän nopea videopalveluiden käyttämiseen. Suosittelemme ottamaan yhteyden Internetpalveluntarjoajaasi (ISP) ja nostamaan laajakaistasi nopeutta.
Mediapalvelimia ei näytetä laiteluettelossa.	<ul style="list-style-type: none"> • Mediapalvelimesi palomuuuri tai virusohjelma on käynnissä. Sammuta mediapalvelimen palomuuuri tai viruksentorjuntaohjelma. • Soitin ei ole liitettyä samaan paikallisverkkoon kuin itse mediapalvelin.
Soitinta ei voi liittää liitäntäpisteeseen Access Pointiin tai langattomaan LAN-reitittimeen.	<ul style="list-style-type: none"> • Langaton yhteys voi olla häiriintynyt muiden kotitaloudessa radiotaajuutta käyttävien laitteiden toimesta. Siirrä soitin kauemmaksi näistä laitteista.
Access point ei näy "Access point name" nimilistalla.	<ul style="list-style-type: none"> • Access Point tai langaton LAN- reititin ei lähetä niiden SSID:tä. Aseta Access Point lähettämään sen SSID tietokoneesi kautta. • Verkkolaitteesi, kuten liitäntäpiste ei ehkä käytä käytössä olevaa tämän soittimen tukevaa taajuusaluetta ja kanavaa. Yritä asettaa taajuusalue ja kanava verkkolaitteen asetuksissa.

Kuva

Oire	Syy & Ratkaisu
Kuvaa ei ole.	<ul style="list-style-type: none"> • Valitse TV:lle oikea videon sisääntulotila, jotta kuva tulee näkyviin. • Liitä videoliitäntä huolellisesti ja luotettavasti. • Tarkasta, että HDMI väriasetukset [HDMI-väriasetukset] asetusvalikossa [Asetukset] on asetettu vastaavalla nimikkeelle joka vastaa videoliitäntääsi. • TV ei ehkä tue soittimeen asettamaasi resoluutiota. Muuta resoluutio niin, että TV hyväksyy sen. • Soittimen HDMI OUT ulostuloliitin on liitetty DVI- laitteeseen, joka ei tue kopiosuojausta.
Kuvassa esiintyy kohinaa.	<ul style="list-style-type: none"> • Olet toistamassa levyä, joka on tallennettu erilaisella värjäjäjestelmällä mikä TV:ssä on tällä hetkellä. • Aseta resoluutio minkä TV hyväksyy.
Blu-ray 3D-levyjen toistoa ei lähetetä 3D-tilassa.	<ul style="list-style-type: none"> • Liitä soitin TV:hen HDMI-kaapelia käyttämällä (Tyyppi A, Huippunopea HDMI™-kaapeli). • TV:si ei ehkä tue "pakollista HDMI 3D formaattia". • Toiminto [3D-muoto] asetusvalikossa [Asetukset] on asetettu pois päältä [Pois]. Aseta toiminto päälle [Päällä].

5

Son

Oire	Syy & Ratkaisu
Il n'y a pas de son ou le son est déformé.	<ul style="list-style-type: none"> • L'appareil est en mode balayage, ralenti ou pause. • Le volume sonore est bas.

Asiakastuki

Laiteohjelmiston päivittäminen parantaa sen toimintoja ja/tai lisää uusia toimintoja. Viimeisin ohjelmisto (jos päivityksiä on tehty), on saatavissa verkkosivuiltamme <http://www.lg.com> tai LG Electronics -asiakaspalvelusta.

Huomautus koskien avointa lähdekoodia

Oikean lähdekoodin vastaanottamiseksi GPL, LGPL ja muiden avoimien lähteiden lisenssien alaisuudessa, vieraile osoitteessa <http://opensource.lge.com>. Kaikki viitatu lisenssiehdot, takuuvastuuvapauslausekkeet ja huomautukset tekijänoikeuksiin ovat ladattavissa lähdekoodin kanssa.

TV:n ohjaus toimitukseen kuuluvalla kaukosäätimellä

Voit käyttää TV:tä alla olevilla painikkeilla.

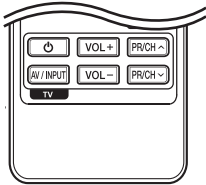

Painamalla	Voit
⏻ (TV POWER)	Kytkee TV:n päälle tai pois.
AV/INPUT	Vaihtaa TV:n ohjelmälähdettä TV:n ja muiden ohjelmälähteiden välillä.
PR/CH ▲/▼	Selaa ylös ja alas muistissa olevia kanavia.
VOL +/-	Säätää TV:n äänenvoimakkuutta.



Huomio

Liitetystä laitteesta riippuen, et välttämättä voi ohjata TV:tä joillakin painikkeilla.

Kaukosäätimen asetus TV:n ohjaamista varten

Voit ohjata TV:tä toimitukseen kuuluvalla kaukosäätimellä.

Jos TV on alla olevalla listalla, aseta sopiva valmistajakoodi.

1. Pidä ⏻ (TV POWER)-painiketta alas painettuna ja syötä numeropainikkeilla TV:n valmistajakoodi (katso alla oleva taulukko).

Valmistaja	Koodi
LG	1 (oletusarvo), 2
Zenith	1, 3, 4
GoldStar	1, 2
Samsung	6, 7
Sony	8, 9
Hitachi	4

2. Vapauta ⏻ (TV POWER)-painike, jolloin asetus on valmis.

Televisiosta riippuen jotkut tai kaikki painikkeet eivät ehkä toimi television kanssa, vaikka oikea valmistajan koodi olisikin syötetty. Vaihtaessasi kaukosäätimeen uudet paristot saattaa syötetty koodinumero palautua oletusasetuksen koodiksi. Aseta sopiva koodinumero uudelleen.

Verkko-ohjelman päivitys

Huomautus koskien verkon päivitystä

Suorituskyvyn parannus ja/tai lisäominaisuudet tai palvelut ovat ajoittain käytettävissä laitteille, jotka on liitetty kodin laajakaistaverkkoon. Jos saatavilla on uusia ohjelmapäivityksiä ja laite on liitetty laajakaistaverkkoon, soitin ilmoittaa näistä päivityksistä seuraavalla tavalla.

Tapa 1:

1. Päivitysvalikko näkyy näkyy ruudulla kytkiessäsi soittimen päälle.
2. Paina painiketta **</>** ja valitse haluttu toiminto ja paina tämän jälkeen ENTER (⊙).



[OK]	Käynnistää ohjelmapäivityksen.
[Peruuta]	Poistuu päivityslistalta ja päävalikko tulee esiin.

Tapa 2:

Jos ohjelmapäivitys on saatavana päivityspalvelimelta, kuvake "Päivitys" ilmestyy aloitusvalikon alapuolelle. Paina sinistä painiketta (B) päivityksen käynnistämiseksi.

Ohjelmistopäivitys

Voit päivittää soittimesi käyttämällä viimeisintä ohjelmistoa tuotteen toimintojen laajentamiseksi ja/tai uusien ominaisuuksien lisäämiseksi. Voit päivittää ohjelman liittämällä laitteen suoraan ohjelmapäivityspalvelimeen.

! Huomio

- Ennen soittimen ohjelmapäivitystä on sinun poistettava mikä tahansa levy ja USB- laite soittimesta.
- Ennen soittimen ohjelmapäivitystä on sinun sammutettava soitin ja käynnistettävä se uudelleen.
- **Ohjelmapäivityksen aikana älä sammuta soitinta tai katkaise AC- virransyöttöä tai paina mitään tahansa painiketta.**
- Mikäli peruutat päivityksen, sammuta virta ja käynnistä uudelleen suorituskyvyn vakauttamiseksi.
- Tätä laitetta ei voi päivittää edelliseen ohjelmaversioon.

1. Tarkista verkkoyhteys ja -asetukset (sivu 20).
2. Valitse toiminto ohjelma [Ohjelmisto] asetusvalikosta [Asetukset] ja paina tämän jälkeen ENTER (⊙).
3. Valitse päivitystoiminto [Päivitys] ja paina ENTER (⊙).

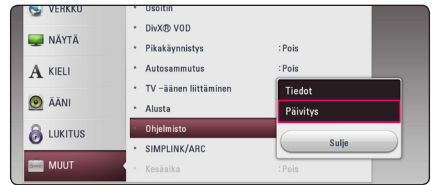

Soitin tarkastaa uusimmat päivitykset.

! Huomio

- Jos painat ENTER (⊙) päivityksen etsimisen aikana, etsintä päättyy.
- Jos päivitystä ei ole saatavana, sanoma "Päivityksiä ei löytynyt. Viimeisin versio on käytössä." ilmestyy näkyviin. Paina ENTER (⊙) palataksesi [Home Menu]-valikkoon.

4. Jos uusi versio on saatavilla, viesti "Uusi päivitys löytyi. Päivitys kestää muutaman minuutin. Päivitetäänkö?" ilmestyy näytölle.
5. Valitse [OK] päivityksen aloittamiseksi. (Peruutusvalinta [Peruuta] lopettaa päivityksen).
6. Soitin käynnistää uusimman päivityksen latauksen palvelimelta. (Lataus kestää useita minuuotteja riippuen kotiverkkosi olosuhteista)
7. Ohjelman päivittämiseksi seuraavalla kerralla, on ohjelmapäivitys aloitettava alusta uudelleen.

**Varoitus**

Älä katkaise laitteen virtaa ohjelmapäivityksen aikana.

8. Kun päivitys on päättynyt, virta tullaan kytkemään päälle automaattisesti muutaman sekunnin kuluessa.
9. Kytke virta takaisin päälle. Järjestelmä käyttää nyt uusinta versiota.

**Huomio**

Ohjelmiston päivitystoiminto ei ehkä toimi kunnolla johtuen Internet-ympäristöstäsi. Siinä tapauksessa voit saada LG Electronics huoltopisteestä viimeisimmän ohjelmistoversion, jolla pystyt päivittämään soittimesi. Katso lisätietoja kohdasta "Asiakastuki" sivulla 60.

Lisätietoja

Tiedostovaatimukset

Elokatiedostot

Tiedosto Sijainti	Tiedosto Laajennus	Codec-formaatti	Audio-formaatti	Tekstitys
Levy, USB	".avi", ".divx", ".mpg", ".mpeg", ".mkv", ".mp4", ".asf", ".wmv", ".m4v" (DRM vapaa), ".vob", ".3gp", ".mov", ".trp", ".m2t", ".mpe", ".m1v", ".m2v", ".wm", ".flv", ".ts", ".dat"	DIVX 3.11, DIVX4, DIVX5, DIVX6 (vain vakioisto) XVID, MPEG1 SS, H.264/ MPEG-4 AVC, MPEG2 PS, MPEG2 TS, VC-1 SM (WMV3)	Dolby Digital, DTS, MP3, WMA, AAC, AC3	SubRip (.srt / .txt), SAMI (.smi), SubStation Alpha (.ssa/.txt), MicroDVD (.sub/.txt), VobSub (.sub), SubViewer 1.0 (.sub), SubViewer 2.0 (.sub/.txt), TMPlayer (.txt), DVD Subtitle System (.txt)
DLNA	".avi", ".divx", ".mpg", ".mpeg", ".mkv", ".mp4", ".asf", ".wmv", ".m4v" (DRM vapaa), ".3gp", ".mov", ".mpe", ".m1v", ".m2v", ".flv", ".ts", ".dat"	DIVX 3.11, DIVX4, DIVX5, DIVX6 (vain vakioisto) XVID, MPEG1 SS, H.264/ MPEG-4 AVC, MPEG2 PS, MPEG2 TS, VC-1 SM (WMV3)	Dolby Digital, DTS, MP3, WMA, AAC, AC3	SubRip (.srt / .txt), SAMI (.smi), SubStation Alpha (.ssa/.txt), MicroDVD (.sub/.txt), SubViewer 1.0 (.sub), SubViewer 2.0 (.sub/.txt), TMPlayer (.txt), DVD Subtitle System (.txt)

Musiikkitiedostot

Tiedosto Sijainti	Tiedosto Laajennus	Näytteenottotaajuus	Bittinopeus	Huomio
Levy, USB	".mp3", ".wma", ".wav", ".m4a" (DRM vapaa), ".flac", ".ogg", ".aiff"	32 - 48 kHz alueella (WMA), 16 - 48 kHz alueella (MP3)	32 - 192 kbp:in alueella (WMA), 32 - 320 kbp:in alueella (MP3),	Tämä soitin ei tue joitakin wav-tiedostoja.
DLNA	".mp3", ".wma", ".wav", ".m4a" (DRM vapaa), ".flac", ".ogg"	32 - 48 kHz alueella (WMA), 16 - 48 kHz alueella (MP3)	32 - 192 kbp:in alueella (WMA), 32 - 320 kbp:in alueella (MP3),	Tämä soitin ei tue joitakin wav-tiedostoja.

Valokuvatiedostot

Tiedosto Sijainti	Tiedosto Laajennus	Suositus Koko	Huomio
Levy, USB, DLNA	".jpg", ".jpeg", ".png", ".gif", ".mpo", ".jps"	Alle 4,000 x 3,000 x 24 bittiä/pikseliä Alle 3,000 x 3,000 x 32 bittiä/pikseliä	Progressiivisia ja siirrettyjä pakattuja valokuvatiedostoja ei tueta.

! Huomio

- Tiedoston nimi on rajoitettu 180 merkkiin.
 - Enintään tiedostoja/kansiossa: Alle 2000 (tiedostojen ja kansioiden kokonaismäärä)
 - Tiedostojen koosta ja määrästä riippuen, mediasisällön lukeminen voi kestää useita minuutteja.
 - Tiedoston yhteensopivuus voi poiketa palvelimesta riippuen.
 - Koska yhteensopivuutta DLNA-palvelimilla testataan DLNA-palvelinympäristössä (Smartshare PC -ohjelmisto), tiedostovaatimukset ja toistotoiminnot voivat poiketa mediapalvelimista riippuen.
 - Sivulla 64 kuvatut tiedostovaatimukset eivät aina ole yhteensopivia. Tiedosto-ominaisuuksissa ja mediapalvelimen tehossa voi olla rajoituksia.
 - Videotekstitystiedostojen toistoa tuetaan vain DLNA-mediapalvelimissa, joka on luotu tämän soittimen mukana toimitetulla SmartShare PC -ohjelmistolla.
 - Palvelimella olevia kannettavia mediatiedostoja, kuten USB-asema, DVD-asema jne. ei ehkä jaeta oikealla tavalla.
 - Näytöllä näkyvä audiotiedoston kokonaistoisto aika ei ehkä ole oikea VBR-tiedostoille.
 - CD/DVD-levyllä tai USB 1.0/1.1 laitteessa olevia HD-elokuvatiedostoja ei ehkä toisteta oikein. Blu-ray-levy tai USB 2.0 suositellaan toistamaan HD-elokuvatiedostoja.
 - Tämä soitin tukee H.264/MPEG-4 AVC profiilia Pää, Korkea Tasolla 4.1. Korkeamman tason tiedostoa ei ehkä tueta.
 - Tämä soitin ei tue GMC^{*1} tai Qpel^{*2} tallennettuja tiedostoja.
- *1 GMC – Global Motion Compensation
- *2 Qpel – Quarter pixel

! Huomio

- "avi"-tiedostoa, joka on salattu "WMV 9 koodekilla" ei tueta.
- Tämä soitin tukee UTF-8-tiedostot jopa se sisältää Unicode Tekstityksen sisältö. Tämä soitin ei tue aitoja Unicode-tekstitystiedostoja.
- Toistoa ei ehkä voi suorittaa tiedostotyypistä tai tallennustavasta johtuen.
- Tämä soitin ei tue useassa istunnossa suoritettua tavallisella tietokoneella (PC) tallennettua levyä.
- Jotta elokuvatiedosto voidaan toistaa, elokuvatiedoston nimen ja tekstitystiedoston nimen on oltava samat.
- Toistaessasi video-tiedostoa jatkeella ".ts", ".m2ts", ".mts", ".tp", ".Trp" tai ".m2t", soittimesi ei välttämättä tue tekstitystiedostoja.
- Videon/ Audion koodekin yhteensopivuus voi vaihdella riippuen video-tiedostosta.

AVCHD (Advanced Video Codec High Definition)

- Tämä soitin toistaa AVCHD-levyjä. Näitä levyjä käytetään usein videokameroissa.
- AVCHD-formaatti on teräväpiirtoinen digitaalinen videoformaatti.
- MPEG-4 AVC/H.264 -formaatti pakkaa kuvan tehokkaammin kuin perinteiset kuvanpakkausformaatit.
- Tämä soitin toistaa AVCHD-levyjä, joissa on käytetty x.v.Colour-formaattia.
- Voi olla, että laite ei pysty toistamaan joitakin AVCHD-formaatissa olevia levyjä, riippuen niiden tallennusasetuksista.
- AVCHD-levyt on viimeisteltävä.
- "x.v.Colour" tarjoaa laajemman väriskaalan kuin tavanomainen DVD-videolevy.

Tietoa DLNA:sta

Tämä soitin on DLNA hyväksytty mediasoitin joka näyttää ja toistaa elokuvia, valokuvia ja musiikkia yhteensopivalta DLNA- digitaaliselta mediapalvelimelta (PC ja kuluttajatuotteet).

Digital Living Network Alliance (DLNA) on kuluttajaelektronikan, tietokoneiteollisuuden ja kannettavien laitevalmistajien maailmanlaajuinen teollisuusorganisaatio. Digital Living mahdollistaa kuluttajille digitaalisen median helppokäyttöisen jakelun kotiverkon välityksellä.

DLNA hyväksyntälogo helpottaa näiden tuotteiden löytämistä, jotka noudattavat DLNA Interoperatiivisia määräyksiä. Tämä laite noudattaa DLNA Interoperatiivisia määräyksiä v1.5.

Kun PC on käytössä DLNA- palveluohjelmassa tai muu DLNA yhteensopiva laite on liitettynä tähän soittimeen, muutamiin ohjelma-asetuksien muutokset tai muiden laitteiden käyttö voi olla pakollista. Katso lisätietoja ohjelman tai laitteen käyttöohjeesta.

Teräväpiirtotoiston laitteistovaatimukset

Teräväpiirtotoistoon:

- Teräväpiirtonäyttö, jossa HDMI-tuloliittimet.
- BD-ROM-teräväpiirtolevyt.
- HDMI- tai HDCP-yhteensopiva DVI-tulo näyttölaitteessa vaaditaan joidenkin sisältöjen toistamiseksi (levyn tekijöiden määritysten mukaisesti).

Huomautuksia yhteensopivuudesta

- Johtuen siitä, että BD-ROM on uusi formaatti, joidenkin levyjen, digitaalisten yhteyksien tai muiden yhteensopivuuksien kanssa voi esiintyä ongelmia. Mikäli yhteensopivuuksongelmia ilmenee, ota yhteys valtuutettuun huoltopalveluun.
- Tällä laitteella voit nauttia toiminnoista, kuten kuva kuvassa, toisioääni- ja virtuaalipaketit, jne. BD-ROM:illa, joka tukee BONUSVIEW:tä (BD-ROM versio 2 Profili 1 versio 1.1). Toisijaista videota ja audiota voidaan toistaa kuva kuvassa toiminnon yhteensopivalta levyiltä. Katso lisätietoja toistotavoista levyn ohjeista.
- Teräpiirtoisällön ja taajuusmuunnetun standardin DVD-sisällön katselemiseksi näyttölaitteesi voi vaatia HDMI-tehokasta sisääntuloa tai HDCP-tehokasta DVI-sisääntuloa.
- Jotkut BD-ROM- ja DVD-levyt voivat rajoittaa joidenkin käyttökomentojen ja toimintojen käyttöä.
- Voit käyttää USB-laitetta joiden levyä koskevien tietojen tai ladattujen on-line-sisältöjen tallentamiseen. Käyttämäsi levy valvoo kuinka kauan tätä tietoa säilytetään.

Audion Ulostulon tekniset tiedot

Lähtö / Liitäntä/Asetus	HDMI OUT		
	PCM	DTS uudel. koodaus *3	Auto *1 *2
Dolby Digital	PCM 5.1ch	DTS	Dolby Digital
Dolby Digital Plus	PCM 5.1ch	DTS	Dolby Digital Plus
Dolby TrueHD	PCM 5.1ch	DTS	Dolby TrueHD
DTS	PCM 5.1ch	DTS	DTS
DTS-HD	PCM 5.1ch	DTS	DTS-HD
Linear PCM 2ch	PCM 2ch	DTS	Linear PCM 2ch
Linear PCM 5.1ch	PCM 5.1ch	DTS	Linear PCM 5.1ch
Linear PCM 7.1ch	PCM 7.1ch	DTS	Linear PCM 7.1ch

*1 Toissijaiset ja vuorovaikutteiset äänet eivät välttämättä sisälly ulostulotettiin bittivirtaan, kun [Digitaalinen lähtö]-tilaksi on asetettu [Auto]. (lukuun ottamatta LPCM-koodekkia: antosignaali sisältää aina interaktiivisen ja PIP-äänen.)

*2 Tämä laite valitsee aina automaattisesti HDMI-äänen siihen liitetyn HDMI-laitteen dekodausominaisuuksien mukaan, myös siinä tapauksessa, että [Digitaalinen lähtö]-valinnaksi on asetettu [Auto].

*3 Jos [Digitaalinen lähtö] -valinnaksi on asetettu [DTS uudel. koodaus], audiolähtö on enintään 48 kHz ja 5.1 kanavaa. Jos [Digitaalinen lähtö] toiminto asetetaan asetukselle [DTS uudel. koodaus], DTS uudel. koodaus audio lähetetään BD-ROM- levyille ja alkuperäinen audio lähetetään toisille levyille (kuten [Auto]).

- Audio lähetetään kuten PCM 48 kHz/16 bittiä MP3/WMA-tiedostoon ja PCM 44.1kHz/16 bittiä Audio CD-levyille toiston aikana.
- Käytettäessä digitaalista audioliitäntää (HDMI OUT), BD-ROM-levyn levyvalikon näppäinäänet eivät ehkä kuulu, jos [Digitaalinen lähtö] vaihtoehto on asetettu arvoon [Auto].
- Mikäli digitaalilähdön audioformaatti ei ole yhteensopiva vastaanottimen kanssa, vastaanotin joko tuottaa voimakasta säröääntä tai se ei tuota minkäänlaista ääntä.
- Monikanavaisen digitaalisen surround-äänen tuottaminen digitaalisen kytkennän kautta on mahdollista vain, jos vastaanotin on varustettu digitaalisella monikanavadekooderilla.
- Tämä asetus ei ole käytettävissä ulkopuolisesta laitteesta tulevan signaalin kanssa.

Aluekoodilista

Valitse aluekoodi tästä listasta.

Maa	Koodi	Maa	Koodi	Maa	Koodi	Maa	Koodi
Afganistan	AF	Fidzi	FJ	Monaco	MC	Singapore	SG
Argentiina	AR	Suomi	FI	Mongolia	MN	Slovakia	SK
Australia	AU	Ranska	FR	Marokko	MA	Slovenia	SI
Itävalta	AT	Saksa	DE	Nepal	NP	Etelä-Afrikka	ZA
Belgia	BE	Iso-Britannia	GB	Alankomaat	NL	Etelä-Korea	KR
Bhutan	BT	Kreikka	GR	Alankomaiden		Espanja	ES
Bolivia	BO	Grönlanti	GL	Antillit	AN	Sri Lanka	LK
Brasilia	BR	Hong Kong	HK	Uusi-Seelanti	NZ	Ruotsi	SE
Kambodza	KH	Unkari	HU	Nigeria	NG	Sveitsi	CH
Kanada	CA	Intia	IN	Norja	NO	Taiwan	TW
Chile	CL	Indonesia	ID	Oman	OM	Thaimaa	TH
Kiina	CN	Israel	IL	Pakistan	PK	Turkki	TR
Kolumbia	CO	Italia	IT	Panama	PA	Uganda	UG
Kongo	CG	Jamaica	JM	Paraguay	PY	Ukraina	UA
Costa Rica	CR	Japani	JP	Filippiinit	PH	Yhdysvallat	US
Kroatia	HR	Kenia	KE	Puola	PL	Uruguay	UY
Tsekki	CZ	Kuwait	KW	Portugali	PT	Uzbekistan	UZ
Tanska	DK	Libya	LY	Romania	RO	Vietnam	VN
Ecuador	EC	Luxemburg	LU	Venäjän Federaatio	RU	Zimbabwe	ZW
Egypti	EG	Malesia	MY	Saudi-Arabia	SA		
El Salvador	SV	Malediivit	MV	Senegal	SN		
Etiopia	ET	Meksiko	MX				

Kielikoodilista

Käytä tätä listää haluamasi kielen syöttämiseksi seuraaville aloitusasetuksille: Levyaudio [Levyn ääniraita], Levytekstitys [Levyn tekstitys] ja Levyvalikko [Levyn valikko].

Kieli	Koodi	Kieli	Koodi	Kieli	Koodi	Kieli	Koodi
afari	6565	ranska	7082	liettua	7684	sindhi	8368
afrikaans	6570	friisi	7089	makedonia	7775	singaleesi	8373
albania	8381	galitsia	7176	madagassi	7771	slovakki	8375
ameharik	6577	georgia	7565	malajji	7783	sloveeni	8376
arabia	6582	saksa	6869	malajalam	7776	espanja	6983
armenia	7289	kreikka	6976	maori	7773	sudan	8385
assami	6583	eskimokieli	7576	marati	7782	suaheli	8387
aymara	6588	guarani	7178	moldavi	7779	ruotsi	8386
azeri	6590	gujarati	7185	mongoli	7778	tagalog	8476
bashkiiri	6665	hausa	7265	nauru	7865	tadziki	8471
baski	6985	heprea	7387	nepali	7869	tamili	8465
bengali, bangla	6678	hindi	7273	norja	7879	telugu	8469
bhutani	6890	unkari	7285	orija	7982	thai	8472
bihari	6672	islanti	7383	punjabi	8065	tonga	8479
bretoni	6682	indonesia	7378	pashto, pushto	8083	turkki	8482
bulgaria	6671	interlingua	7365	persia	7065	turkmeni	8475
burma	7789	iiri	7165	puola	8076	tvi	8487
valkovenäjä	6669	italia	7384	portugali	8084	ukraina	8575
kiina	9072	japani	7465	ketsua	8185	urdu	8582
kroatia	7282	kannada	7578	reto-romania	8277	usbekki	8590
tsekki	6783	kashmir	7583	romania	8279	vietnam	8673
tanska	6865	kasakki	7575	venäjä	8285	volapük	8679
hollanti	7876	kirgiisi	7589	samoa	8377	wales	6789
englanti	6978	korea	7579	sanskriitti	8365	wolof	8779
esperanto	6979	kurdi	7585	gaeli	7168	khoisan	8872
viro	6984	palaung	7679	serbia	8382	jiddish	7473
fääri	7079	latina	7665	serbokroatia	8372	yoruba	8979
fidzi	7074	latvia	7686	shona	8378	zulu	9085
suomi	7073	lingala	7678				

Tavaramerkit ja lisenssit



Blu-ray Disc™, Blu-ray™, Blu-ray 3D™, BD-Live™, BONUSVIEW™ ja logot ovat Blu-ray levy-yhdistyksen tavaramerkkejä.



”DVD Logo” on DVD Format/Logo Licensing Corporationin omistama tavaramerkki.



Java on Oraclen ja/tai sen tytäryhtiöiden omistama tuotemerkki.



Nimikkeet HDMI ja HDMI High-Definition Multimedia Interface, ja HDMI logo ovat HDMI Licensing LLC:n tuotemerkkejä tai rekisteröityjä tuotemerkkejä Yhdysvalloissa ja muissa maissa.

”x.v.Colour” on Sony Corporationin omistama tavaramerkki.



Valmistettu Dolby Laboratoriesin lisenssillä. Dolbyja kaksois-D ovat Dolby Laboratoriesin tavaramerkkejä.



DLNA®, DLNA-logo ja DLNA CERTIFIED® ovat Digital Living Network Alliancen tavaramerkkejä, käyttömerkkejä tai hyväksyntämerkkejä.



DTS-patenttien osalta, ks. <http://patents.dts.com>. Valmistettu luvanvaraisesti DTS Licensing Limited alaisuudessa. DTS, DTS-HD, Symboli, & DTS ja Symboli yhdessä ovat rekisteröityjä tavaramerkkejä, ja DTS-HD Master Audio | Essential on DTS, Inc:n tavaramerkki © DTS, Inc. Kaikki oikeudet pidätetään.



Wi-Fi CERTIFIED Logo on Wi-Fi Alliancen tyyppihyväksyntämerkki.



Wi-Fi Protected Setup™ -merkki on Wi-Fi Alliancen tavaramerkki.



”AVCHD” ja ”AVCHD”-logo ovat Panasonic Corporationin ja Sony Corporationin omistamia tavaramerkkejä.



DivX Certified® DivX® videon toistoon HD 1080p asti, mukaan lukien ensisijainen sisältö.

DivX®, DivX Certified® ja näihin liittyvät logot ovat Rovi Corporationin tai sen tytäryhtiöiden rekisteröimiä lisenssoituja tuotemerkkejä.

Katettu yhdellä tai useammalla seuraavista U.S. patenteista: 7,295,673; 7,460,668; 7,515,710; 7,519,274



Langaton **Bluetooth**[®]-tekniikka on järjestelmä, joka sallii sähkölaitteiden radioyhteyden.

Yksittäisten laitteiden yhdistäminen langattomalla **Bluetooth**[®]-tekniikalla ei johda maksuvelvoitteisiin Matkapuhelinta, joka käyttää langatonta **Bluetooth**[®]-tekniikkaa, voidaan käyttää Cascaden avulla, jos yhteys laitteeseen on luotu langattomalla **Bluetooth**[®]-tekniikalla.

Bluetooth[®]-sana tavaramerkkinä ja logot kuuluvat **Bluetooth**[®] SIG, Inc.:lle. LG Electronics käyttää niitä lisenssillä.

Muut tavaramerkit ja tuotenimet kuuluvat niiden omistajille.

Cinaviaa koskeva huomautus

Tässä tuotteessa on käytetty Cinavia-tekniikkaa, jolla rajoitetaan kaupalliseen käyttöön tuotettujen elokuvien, videoiden ja niiden musiikkia sisältävien tallenteiden luvattomien kopioiden käyttöä. Mikäli toistojärjestelmä havaitsee, että käytössä on luvaton kopio, näyttöön ilmestyy vastaava ilmoitus, ja toisto tai kopiointi keskeytyy.

Lisätietoja Cinavia-tekniikasta on nähtävissä Cinavian verkkoasiakaspalvelun sivustolla osoitteessa <http://www.cinavia.com>. Lisätietoja Cinaviasta voi myös pyytää postitse kirjoittamalla lähettäjän osoitteen sisältävän postikortin osoitteeseen: Cinavia Consumer Information Center, P.O. Box 86851, San Diego, CA, 92138, USA."

Tässä tuotteessa on käytetty Verance Corporationin lupaa edellyttämää omistusoikeudellista tekniikkaa, joka on suojattu yhdysvaltalaisella patentilla nro 7 369 677 ja muilla yhdysvaltalaisilla ja maailmanlaajuisilla, hyväksytyillä ja hyväksyntää odottavilla patenteilla sekä tällaista tekniikkaa koskevilla tekijänoikeus- ja kauppasalaisuuslaeilla. Cinavia on Verance Corporationin omistama tavaramerkki. Tekijänoikeudet 2004-2013 Verance Corporation. Verance Corporation pidättää kaikki oikeudet. Käsitteily käännteistekniikalla ja purkaminen on kiellettyä.

Tekniset tiedot

Yleistä (SoundPlate 540)	
Käyttöjännite	Katso arvokilpi.
Tehonkulutus	Katso arvokilpi.
Mitat (L x K x S)	Noin (700 x 39,5 x 320) mm
Nettopaino (noin)	4,6 kg
Käyttölämpötila	5 °C - 35 °C (41 °F - 95 °F)
Käyttötilan kosteus	5 % - 90 %

Sisääntulot/Ulostulot	
OPT. IN	3 V (p-p), Optinen liitin x 1
HDMI IN	19 nastainen (Tyyppi A, HDMI™ Connector) x 1
HDMI OUT	19 nastainen (Tyyppi A, HDMI™ Connector) x 1
Käytettävissä oleva digitaalinen tuloäänien näytteenottotaajuus	32 kHz, 44.1 kHz, 48 kHz, 96 kHz, 192 kHz

Vahvistin	
Yhteensä	320 W
Etuosa	40 W x 2 (8 Ω / 1 kHz)
Ympäröivä	40 W x 2 (8 Ω / 1 kHz)
Alikaiutin	160 W (3 Ω / 80 Hz)
THD	10 %

Langaton vastaanotin (S54A2-D)	
Käyttöjännite	Ks. alikaiuttimen tuotemerkintä.
Tehonkulutus	Ks. alikaiuttimen tuotemerkintä.
Tyyppi	1-tie 1 kaiutin
Impedanssi	3 Ω
Nimellinen ottoteho	160 W
Maksimisyöttöteho	320 W
Mitat (L x K x S)	(178 x 378 x 437) mm
Nettopaino (noin)	9 kg

Järjestelmä	
Laser	Puolijohdelaser
Aallonpituus	405 nm / 650 nm
Signaalijärjestelmä	Standardi PAL/NTSC väri-TV-järjestelmä
LAN-liitäntä	Ethernet-liitäntä x 1, 10BASE-T/100BASE-TX
Langaton LAN (sisäinen antenni)	Integroitu IEEE 802.11n (2.4 GHz taajuus) langaton verkkoyhteys, yhteensopiva 802.11b/g Wi-Fi-verkkojen kanssa.
Väylän virransyöttö (USB)	5 V  500 mA

- Tuotteen konstruktio ja tekniset erittelyt saattavat muuttua ilman ennakoilmoitusta.

Huolto

Laitteen käsittely

Laitteen kuljettaminen

Säilytä alkuperäinen tehtaan pahrilaatikko ja pakkausmateriaalit. Parhaan suojan laitetta kuljettaessa saat, kun pakkaat laitteen takaisin tehtaan alkuperäispakkaukseen.

Laitteen puhdistus

Puhdista soitin pehmeällä, kuivalla kangaspalalla. Jos pinnat ovat erittäin likaiset, kostuta pehmeä kangas miedolla pesuaineella. Älä käytä vahvoja liuottimia, kuten alkoholia, bensiiniä tai ohenteita, koska voivat vaurioittaa laitteen pintaa.

Näin pidät ulkopinnat puhtaina

- Älä käytä laitteen lähellä haihtuvia nesteitä, kuten hyönteissumutteita.
- Pyyhkiminen voimakkaasti painamalla saattaa vahingoittaa pintoja.
- Älä jätä kumi- tai muovituotteita kosketuksiin laitteen kanssa pitkiksi ajoiksi.

Laitteen hoito

Tuote on huipputekniikkaa sisältävä hienomekaaninen laite. Optisen lukupään tai levyaseman osien likaantuminen tai kuluminen voi vaikuttaa kuvanlaatuun. 9Lisätietoja lähimmästä valtuutetusta huoltopisteestä.

Huomautuksia levyistä

Levyjen käsittely

Älä koske levyn toistopuoleen. Pitele levyä reunoista niin, ettei pintaan jää sormenjälkiä. Älä kiinnitä tarroja tai teippiä levyihin.

Levyjen säilytys

Säilytä levy käytön jälkeen kotelossaan. Älä jätä levyä suoraan auringonpahteeseen tai lämmönlähteiden lähelle tai jätä suoraan auringonpahteeseen pysäköityyn autoon.

Levyjen puhdistus

Sormenjäljet tai pöly levyillä voivat heikentää kuvanlaatua ja aiheuttaa häiriöitä ääneen. Puhdista levy pehmeällä kankaalla ennen toistoa. Pyyhi levyä keskiöstä ulospäin.

Älä käytä vahvoja liuottimia, kuten alkoholia, bensiiniä, ohenteita, kaupoissa myytäviä puhdistusaineita tai vanhoille vinylilevyille tarkoitettuja antistaattisia suihkeita.

Tärkeää tietoa koskien verkkopalveluja

Kaikki kolmansien osapuolten (jokainen niistä "Palvelun tarjoaja") tarjoamat tiedot, data, asiakirjat, viestit, lataukset, tiedostot, tekstit, kuvat, valokuvat, grafiikat, videot, webcast-lähetykset, julkaisut, työkalut, resurssit, ohjelmistot, koodit, ohjelmat, sovelmat, widgetit, sovellukset, tuotteet ja muut sisällöt ("Sisältö") sekä palvelut ja tarjoukset ("Palvelut") ovat kokonaan alkuperäisen Palvelun tarjoajan vastuulla.

Palvelun tarjoajan LGE:n kautta tarjoamien Sisältöjen ja Palvelujen saatavuus ja niihin pääsy saattavat muuttua milloin vain ilman ennakoilmoitusta, muun muassa kaikkien Sisältöjen ja Palvelujen tai osan niistä keskeyttäminen, poistaminen tai lakkautus.

Jos sinulla on Sisältöihin ja Palveluihin liittyvää kysyttävää tai ongelmia, voit saada ajankohtaisia tietoja palveluntuottajan sivustolta. LGE ei ole vastuussa eikä korvausvelvollinen Sisältöihin ja Palveluihin liittyvässä asiakaspalvelussa. Kaikki Sisältöihin ja Palveluihin liittyvät kysymykset ja palvelupyynnöt tulee tehdä suoraan kullekin sisällön- ja palveluntuottajalle.

Huomaathan, että LGE ei ole vastuussa mistään palveluntuottajan välittämästä sisällöstä ja palveluista tai näiden sisältöjen ja palvelujen muutoksista, poistamisesta tai lakkauttamisesta, eikä takaa näiden saatavuutta eikä niihin pääsyä.

