

BRUKERMANUAL

# SoundPlate 540

Vennligst les denne manualen grundig før betjening av ditt apparat og ta vare på den for senere anvisninger.

SoundPlate 540 (SoundPlate 540, S54A2-D)

## Sikkerhets- informasjon



**MERK:** FOR Å UNNGÅ FARE FOR ELEKTRISK STØT MÅ IKKE DEKSELET (ELLER BAKDEKSELET) FJERNES. DET FINNES INGEN DELER INNE I PRODUKTET SOM BRUKERE KAN REPARERE. OPPSØK FAGFOLK HVIS PRODUKTET MÅ REPARERES.



personskader.

Dette lynsymbolet inne i en likesidet trekant er en advarsel for brukeren om at det finnes uisolert spenning inne i produktet som kan være kraftig nok til å kunne forårsake



med.

Utropstegn inne i en likesidet trekant er en advarsel for brukeren om at det er viktig informasjon om bruk og vedlikehold (service) av produktet i lesestoffet som følger

**ADVARSEL:** FOR Å UNNGÅ BRANN ELLER ELEKTRISK STØT BØR IKKE DETTE PRODUKTET UTSETTES FOR REGN ELLER FUKTIGHET.

**ADVARSEL:** Installere ikke utstyret i et begrenset område, som en bokhylle eller lignende enhet.

**FORSIKTIG:** Ikke blokker noen ventilasjonsåpninger. Installer apparatet i overensstemmelse med produsentens anvisninger.

Kabinettet har slisser og åpninger for ventilasjon og for å sikre pålitelig drift av produktet og for å beskytte det mot overopp-heting. Åpningene må aldri blokkers ved at produktet plasseres på en seng, sofa, teppe eller tilsvarende underlag. Ikke plasser produktet på et innesluttet sted, slik som i en bok-hylle eller stativ med mindre det er sørget for tilstrekkelig ventilasjon og produsentens anvisninger er fulgt.



**ADVARSEL:** Denne Digitale Video Disc spilleren bruker en laserstråle. For at dette produktet skal brukes på riktig måte bør denne brukerveiledningen leses, og også beholdes for fremtidig bruk. Hvis enheten må vedlikeholdes må du kontakte et autorisert verksted – se fremgangsmåte for service.

Dersom kontrollene brukes på annen måte enn beskrevet, eller dersom det utføres justeringer eller andre prosedyrer enn de som er beskrevet her, kan du utsette deg for skadelig stråling.

### ADVARSEL om strømledningen

De fleste elektriske apparater anbefales plassert på en dedikert kurs,

dvs. en egen elektrisk kurs som bare gir strøm til apparatet, og ikke har andre forbrukere eller uttak. Kontroller spesifikasjonssiden i denne håndboken for å være sikker. Ikke overbelast vegguttak. Overbelastede vegguttak, løse eller skadde vegguttak, forlengelsesledninger, slitte ledninger samt skadd eller sprukket isolasjon er alle farlige. Enhver av disse faktorene kan føre til elektrisk støt eller brann. Undersøk strømledningen til apparatet fra tid til annen, og hvis utseendet indikerer skader eller forringelse, plugg den ut, unngå å bruke apparatet, og få ledningen skiftet ut med en tilsvarende del av en autorisert serviceleverandør. Beskytt strømledningen mot fysiske eller mekaniske belastninger, som å bli vridd, bøyd, klemt i en døråpning, eller kjørt eller tråkket på. Vær særlig oppmerksom på støpsler, stikkontakter, samt steder hvor strømledningen kommer ut av apparatet. For å kople apparatet fra strømmen trekkes støpselet på strømledningen ut av veggkontakten. Under installasjonen må du påse at strømstøpselet er lett tilgjengelig.

**Bemerk:** Vennligst referer til hovedetiketten under enheten for produktidentifikasjon og overensstemmelse/sikkerhetsmerkinginformasjon.

Denne enheten er utstyrt med en bærbar batteripakke eller en akkumulator.

### Trygg måte å fjerne batteripakken eller

**batteriet fra utstyret på:** Fjern det gamle batteriet eller batteripakken, og følg trinnene for montering i motsatt rekkefølge. For å hindre forurensning av miljøet og negativ innvirkning på menneskers og dyrs helse, må det gamle batteriet eller batteripakken avfallshåndteres korrekt og legges i egnet beholder på gjenvinningsstasjon eller hos forhandler. Batterier skal ikke kastes sammen med ordinært husholdningsavfall eller annet avfall. Det anbefales at du bruker lokale, systembatterier og akkumulatører med gratis batteriretur. Batteriet må ikke utsettes for overdreven varme, slik som solskinn, åpen flamme eller lignende.

**FORSIKTIG:** Apparatet må ikke utsettes for sprut eller drypping, og ingen væskebeholdere som kopper eller vaser må plasseres på apparatet.

### Kaste det brukte apparatet



1. Alle elektriske og elektroniske produkter skal kastes atskilt fra restavfall og leveres inn ved offentlige spesialavfallsstasjoner.
2. Riktig håndtering av det brukte apparatet som avfall bidrar til å forhindre skader på miljøet og menneskers helse.
3. Hvis du vil ha mer informasjon om hvordan du bør håndtere det brukte apparatet som avfall, kan du ta kontakt med lokale myndigheter, renovasjonstjenesten på stedet eller butikken der du kjøpte produktet.

### Kaste brukte batterier/akkumulatører



Pb

1. Dette symbolet kan være kombinert med de kjemiske tegnene for kvikksølv (Hg), kadmium (Cd) eller bly (Pb) hvis batteriene inneholder mer enn 0,0005% kvikksølv, 0,002% kadmium eller 0,004% bly.
2. Alle batterier/akkumulatører skal kastes atskilt fra restavfall og leveres ved offentlige spesialavfallsstasjoner.
3. Riktig håndtering av brukte batterier/akkumulatører som avfall bidrar til å forhindre skader på miljøet og dyrs og menneskers helse.
4. Hvis du vil ha mer informasjon om hvordan du bør håndtere brukte batterier/akkumulatører som avfall, kan du ta kontakt med lokale myndigheter, renovasjonstjenesten på stedet eller butikken der du kjøpte produktet.

**For trådløst produkt EU-meddelelse****CE 0197**

LG Electronics erklærer hermed at dette/ disse produkt(er) er i overholdelse med de grunnleggende krav og andre relevante bestemmelser av direktiv 1999/5/EC, 2004/108/EC, 2006/95/EC, 2009/125/EC og 2011/65/EU.

Vennligst ta kontakt på følgende adresse for anskaffelse av en kopi av DoC (Declaration of Conformity).

**Kontaktkontor for dette produktet:**

LG Electronics Inc.  
EU Representative, Krijgsman 1,  
1186 DM Amstelveen, The Netherlands

- Legg merke til at dette IKKE er kontaktpunktet for Kundeservice. For informasjon om Kundeservice, se garantikortet eller kontakt forhandleren hvor du kjøpte dette produktet.

Kun for innendørs bruk.

**RF strålingseksponering redegjørelse**

Dette utstyret bør monteres og betjenes med minimum distanse på 20 cm. mellom radiatoren og din kropp.

**Merknader om opphavsrett**

- På grunn av at AACs (Advanced Access Content System) er godkjent som innholdsbeskyttelsessystem for Blu-ray Disk-format, lignende som bruk av CSS (Content Scramble System) for DVD-format, finnes spesielle restriksjoner ved avspilling, utgivelse av analoge signaler osv., ved AACs-beskyttet innhold. Bruk av og begrensninger for dette produktet kan variere avhengig av kjøpstidspunktet ettersom restriksjoner kan gjøres gjeldende og/eller endres av AACs etter at dette produktet ble produsert.
- Videre, BD-ROM Mark og BD+ brukes også som innholdsbeskyttelsessystemer for Blu-ray Disk-formater, som gir spesielle restriksjoner inkludert avspillingsrestriksjoner for BD-ROM Mark og/ eller BD+ beskyttet innhold. For ytterligere informasjon om AACs, BD-ROM-merket, BD+ eller dette produktet, vennligst kontakt et autorisert kundeservicenter.
- Mange BD-ROM/DVD-plater er kodet med kopibeskyttelse. Av den grunn bør du kople spilleren direkte til TV-apparatet og ikke via en videoopptaker. Tilkopling via en videoopptaker kan føre til bildeforvrengning ved avspilling av kopieringsbeskyttede plater.
- Dette produkt inkorporerer copyright (opphavsrett)-vern teknologi som er vernet av U.S. patenter og andre intellektuelle eiendom rettigheter. Bruk av denne copyright beskyttelse teknologi må bli autorisert av Rovi Corporation, og er tilsiktet for hjem og andre begrensede visnings-bruk med mindre autorisert av Rovi Corporation. Omvendt teknikk eller demontering erforbudt.
- I henhold til opphavsrettslover i USA og andre land kan uautorisert opptak, bruk, visning, distribusjon eller bearbeiding av TV-programmer, videokassetter, BD-ROM-plater, DVD-er, CD-er og annet materiale medføre sivil- eller kriminalrettslig straffeansvar.

## Viktig informasjon for TV farge system

Fargesystemet til denne spilleren avviker i henhold til nåværende spillte disketter.

For eksempel, når spilleren spiller disketten innspilt i NTSC farge systemet, vil bildet komme ut som et NTSC signal.

Bare multi system farge-TV kan motta alle signaler som kommer ut fra spilleren.

- Hvis du har en PAL farge system TV, vil du bare se forvrengte bilder ved bruk av disketter eller video innhold innspilt i NTSC.
- Multi systemet farge TV forandrer farge-systemet automatisk i følge input (inngang) signaler. I tilfeller der farge-systemet ikke blir automatisk forandret, slå den av og så på igjen for å se et normalt bilde på skjermen.
- Selv om disketten innspilt i NTSC farge-system blir bra avspilt på din TV, vil den kanskje ikke bli korrekt innspilt på din opptaker.



### Advarsel

- Å se på et 3D innhold i en lengre tid kan føre til svimmelhet eller tretthet.
- Det anbefales å ikke se på en film i 3D modus for svake, barn og gravide.
- Hvis du opplever hodepine, tretthet eller svimmelhet under visning av innhold i 3D, anbefales det sterkt å stoppe avspillingen og hvile inntil du kjenner deg bra igjen.

## Innholdsfortegnelse

### 1 Starte

---

- 2 Sikkerhets-informasjon
- 8 Introduksjon
- 8 – Spillbare diskere og symboler som er brukt i denne manualen
- 9 – Om visning av "Ø" symbolet
- 9 – Sonkode
- 9 – Systemvalg
- 10 Fjernkontroll
- 11 Frontpanelet
- 11 Bakpanel

### 2 Koble til

---

- 12 Innstilling av enheten
- 15 Trådløs subwoofer-forbindelse
- 16 Tilkoblinger til TV-apparatet
- 17 – Hva er SIMPLINK?
- 17 – ARC (Audio Return Channel)-funksjon
- 17 – Innstille oppløsningen
- 19 Tilkoblinger med ekstern enhet
- 19 – OPTICAL IN-tilkobling
- 19 – HDMI IN-tilkobling
- 20 Tilkobling til ditt hjemme-nettverk
- 20 – Kabel nettverk tilkobling
- 21 – Lednings-nettverk setup
- 22 – Trådløs nettverkstilkobling.
- 22 – Trådløs Nettverk Setup

### 3 Systeminnstilling

---

- 25 Opprinnelig oppsett
- 26 Innstillinger
- 26 – Justere oppsett-innstillingene
- 27 – Menyene [NETTVERK]
- 28 – Menyene [VISNING]
- 29 – Menyene [SPRÅK]
- 30 – Menyene [LYD]
- 31 – Menyene [SPERRE]
- 32 – Menyene [ANNET]

### 4 Betjening

---

- 34 Lydeffekt
- 35 Visning av hjemmemenyen
- 35 – Bruk av [Hjem]-menyen
- 35 – Bruke SmartShare
- 36 Spille av fra koblede enheter
- 36 – Spille en plate
- 36 – Spille Blu-ray 3D disk
- 37 – Spille av en fil på disk/USB-enhet
- 38 – Spiller en fil på et Android-apparat
- 39 – Spille av en fil på nettverksserver
- 40 Tilkobling til hjemmenettverket for PC
- 40 – Om SmartShare PC-programvare (DLNA)
- 40 – Installerer SmartShare PC-programvare (DLNA)
- 40 – Å dele filer og mapper
- 41 – Systemkrav
- 42 Vanlig avspilling
- 42 – Grunnleggende bruk for video og audio-innhold
- 42 – Grunnleggende bruk for bildeinnhold
- 42 – Bruke disk-menyen
- 43 – Fortsette avspilling
- 43 – Minne for sist viste scene
- 44 Skjermvisning
- 44 – Kontrollere avspilling av video
- 45 – Kontrollere bildevisning
- 46 Avansert avspilling
- 46 – Gjenta avspilling
- 46 – Gjenta en bestemt del
- 46 – Å starte avspilling fra valgt tid
- 47 – Velge et undertekstspråk
- 47 – Høre ulik lyd
- 47 – Se fra en annen vinkel
- 47 – Forandre størrelsesforhold på TV-en
- 48 – Forandre undertekstene
- 48 – Forandre bildemodus
- 49 – Vise innholdsinformasjon
- 49 – Forandre visning av innholdsliste
- 49 – Velge fil for undertekster
- 50 – Lytte til musikk under lysbildefremvisning
- 50 – Spiller innhold til 3D
- 51 Avanserte funksjoner
- 51 – Wi-Fi Direct™ tilkobling

- 52 – Bruke BD-Live™
- 52 – LG AV Remote
- 52 – Privat lydmodus
- 52 – Bruk et USB tastatur eller mus
- 53 Bruke Premium
- 53 Bruke LG Smart World
- 54 – Logge på
- 54 – Søke online-innhold
- 55 Bruke menyen My Apps
- 56 Bruker Bluetooth-teknologi
- 56 – Lytte til musikk lagret på Bluetooth-enheter
- 69 Språk kode liste
- 70 Varemerker og lisenser
- 72 Spesifikasjoner
- 74 Vedlikehold
- 74 – Behandling av enheten
- 74 – Merknader om plater
- 75 Viktig informasjon relatert til Nettverk-tjenester

## 5 Feilsøking

---

- 58 Feilsøking
- 58 – Generellt
- 59 – Network
- 60 – Bilde
- 60 – Lyd
- 60 – Kundestøtte
- 60 – Merknad Åpen-kilde software

## 6 Tillegg

---

- 61 Kontrollere et tv-apparat med den medfølgende fjernkontrollen
- 61 – Sette opp fjernkontrollen til å kontrollere tv-apparatet
- 62 Nettverk Software oppdatering
- 62 – Nettverk oppdatert kunngjøring
- 62 – Programvareoppdatering
- 64 Tilleggsinformasjon
- 64 – Filkrav
- 65 – AVCHD (Advanced Video Codec High Definition)
- 66 – Om DLNA
- 66 – Visse systemkrav
- 66 – Merknader vedrørende kompatibilitet
- 67 Audio Output Spesifikasjoner
- 68 Område kode liste

Noe av innholdet i denne brukerveiledningen kan skille seg fra spilleren din, avhengig av programvaren på spilleren eller tjenesteleverandøren din.

1

2

3











4

5

6

# Introduksjon

## Spillbare diskere og symboler som er brukt i denne manualen

Media/Term	Logo	Symbol	Beskrivelse
Blu-ray		<b>BD</b>	<ul style="list-style-type: none"> <li>Disker så som filmer som kan kjøpes eller leies.</li> <li>Blu-ray 3D™ disk og "Blu-ray 3D ONLY" Disk</li> <li>BD-R/RE-disker som er innspilt i BDAV-format.</li> </ul>
		<b>MOVIE</b> <b>MUSIC</b> <b>PHOTO</b>	<ul style="list-style-type: none"> <li>BD-R/RE-disker som inneholder film, musikk eller bilde-filer.</li> <li>ISO 9660+JOLIET, UDF og UDF Bridge-format</li> </ul>
DVD-ROM DVD-R DVD-RW DVD+R DVD+RW (12 cm)		<b>DVD</b>	<ul style="list-style-type: none"> <li>Disker med f.eks filemer som kan kjøpes eller leies.</li> <li>Kun film-modus og sluttbehandlede</li> <li>Støtter også dual layer-disk</li> </ul>
		<b>AVCHD</b>	Sluttbehandlet AVCHD-format
		<b>MOVIE</b> <b>MUSIC</b> <b>PHOTO</b>	<ul style="list-style-type: none"> <li>DVD±R/RW-disker som inneholder film, musikk eller bilde-filer.</li> <li>ISO 9660+JOLIET, UDF og UDF Bridge-format</li> </ul>
DVD-RW (VR) (12 cm)		<b>DVD</b>	Kun VR-modus og sluttbehandlede
Audio-CD (12 cm)		<b>ACD</b>	Audio-CD
CD-R/RW (12 cm)		<b>MOVIE</b> <b>MUSIC</b> <b>PHOTO</b>	<ul style="list-style-type: none"> <li>CD-R/RW-disker som inneholder film, musikk eller bilde-filer.</li> <li>ISO 9660+JOLIET, UDF og UDF Bridge-format</li> </ul>
Bemerk	–		Indikerer spesielle merknader og bruksegenskaper.
Advarsel	–		Indikerer advarsel for forebygging av mulig skade ved misbruk.



### ! Bemerk

- Avhengig av forholdene til innspillingsutstyret eller CD-R/RW (eller DVD±R/RW)-disken, er det noen CD-R/RW (eller DVD±R/RW)-disker som ikke kan avspilles på enheten.
- Avhengig av innspillingssoftwaren & sluttbehandlingen er det mulig at noen innspilte diskere (CD-R/RW, DVD±R/RW, BD-R/RE) ikke er avspillbare.
- BD-R/RE, DVD±R/RW og CD-R/RW-disker som er innspilte ved bruk av en personlig datamaskin eller en DVD- eller CD-innspiller avspilles muligens ikke hvis disken er skadet eller skitten, eller om det er smuss eller kondens på spillerens linse.
- Hvis du spiller inn på en disk ved bruk av en personlig datamaskin, selv om den er innspilt i et kompatibelt format, er det tilfeller hvor den ikke kan avspilles på grunn av innstillingene til applikasjonsprogramvbaren som er brukt for å skape disken. (Kontroller hos softwareprodusenten for mer detaljert informasjon.)
- Denne spilleren krever spesielle diskere og innspillinger for å møte spesielle tekniske standarder for å kunne oppnå optimal avspillingskvalitet.
- Før-innspilte DVDer settes automatisk til disse standarder. Det finnes mange ulike typer innspillingsbare disk-formater (inkludert CD-R som inneholder MP3 eller WMA-filer) og disse krever spesielle før-eksisterende forhold for å sikre kompatibel avspilling.
- Kunder bør merke seg at det kreves tillatelse for å kunne laste ned MP3 / WMA-filer og musikk fra Internett. Vårt selkap har ingen rettigheter til å innvilge slik tillatelse. Tillatelse skal alltid innhentes fra copyright-eieren.
- Du må innstille diskformat mulighet til [Mastered] for å kunne gjøre diskene kompatible med LG spillere ved formatering av omskrivningsbare diskere. Når du innstiller muligheten til 'Live' system, kan du ikke bruke det på LG spiller. (Mastered/Live fil system: Disk format system for windows Vista.)

## Om visning av "⓪" symbolet

"⓪" kan vises på TV-skjermen når spilleren brukes. Dette symbolet betyr at funksjonen som er forklart i brukerveiledningen, ikke er tilgjengelig på det spesifikke mediet.

## Sonekode

Denne enheten har en sonekode som er trykt på baksiden av enheten. Denne enheten kan kun spille av BD-ROM eller DVD-plater merket tilsvarende som på baksiden av enheten eller med "ALL".

## Systemvalg

Trykk ▲ (OPEN/CLOSE) når en disk er satt i, og fjern ikke disken. Trykk og hold ■ (PAUSE) i mer enn fem sekunder mens [OPEN] vises i skjermvinduet.

# Fjernkontroll

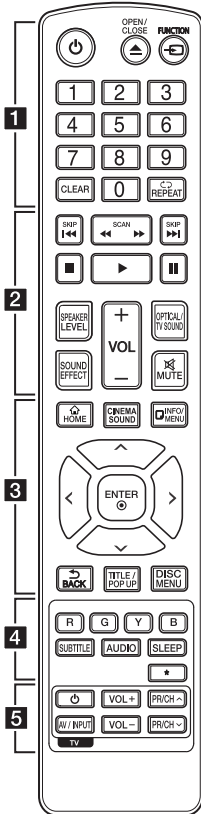

## Batteriutskifting

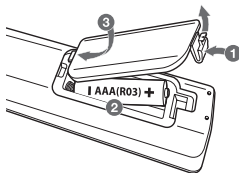

Ta av batteridekselet på baksiden av fjernkontrollen, og sett inn et R03-batteri (størrelse AAA) med korrekt **+** og **-**.

..... **1** .....

**⏻ (POWER):** Slår spilleren PÅ eller AV.

**⏮ (OPEN/CLOSE):** Mater ut og setter disken.

**FUNCTION:** Endrer inngangsmodus.

**0-9 talltastatur:** Velger nummererte muligheter i en meny.

**CLEAR:** Fjerner et nummer når du siller inn passordet eller nettverksforbindelsen.

**REPEAT (↺):** Repeterer en ønsket del eller sekvens.

..... **2** .....

**⏪/⏩ (SCAN):** Søk bak- eller framlengs.

**⏮/⏭ (SKIP):** Gå til neste eller forrige fil/spor/kapittel.

**■ (STOP):** Stopper avspillingen.

**▶ (PLAY):** Starter avspillingen.

**⏸ (PAUSE):** Stopper avspillingen midlertidig.

**SPEAKER LEVEL:** Innstiller lydnivået på ønsket høyttaler.

**SOUND EFFECT:** Velger en lydeffekt-modus.

**VOL +/-:** Justerer høyttalervolumet.

**OPTICAL/TV SOUND:** Endrer inngangsmodus til optisk direkte.

**MUTE:** Demper enheten.

..... **3** .....

**HOME (🏠):** Viser eller går ut av [Hjem].

**CINEMA SOUND:** Velger kinolyden

**INFO/MENU (ℹ):** Viser eller går ut av skjermdisplayer.

**Retningsknapper (⏮/⏭/⏪/⏩):** Velger et alternativ i menyen.

**ENTER (⊙):** Bekrefter et menyvalg.

**BACK (⏪):** Går ut fra menyen eller returnerer til forrige skjermbilde.

**TITLE/POPUP:** Viser DVD-tittelmenyen eller BD-ROM-oppsprettmenyen, hvis tilgjengelig.

**DISC MENU:** Åpner menyen på en plate.

..... **4** .....

**Fargede (R, G, Y, B) knapper:** Bruk for å navigere i BD-ROM-menyer. Brukes også som snarveiknapper for bestemte menyer.

**SUBTITLE:** Velger et undertekst språk.

**AUDIO:** Velger et audio-språk eller audio-kanal.

**SLEEP:** Innstiller en tidsperiode hvor deretter enheten slås av.

**★:** Knapp er ikke tilgjengelig.

..... **5** .....

**TV-kontrollknapper:** Se side 61.

# Frontpanelet

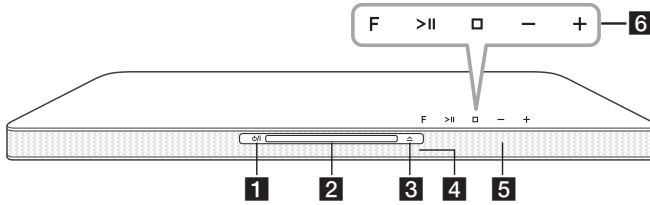

- 1** ⏻ / | (Strøm)
- 2** Disk-skuff
- 3** △ (Åpne/Lukke)
- 4** Fjernsensor
- 5** Displayvindu
- 6** Funksjonsknapper

**F (funksjon)**

Velger funksjonen og inngangskilden.

**>|| (Spill/Pause)**

**□ (Stopp)**

**-/+ (Volum)**

## ⚠ Advarsel

Forsiktighetsregler ved bruk av touch-knappene

- Bruk touch-knappene kun med rene og tørre hender.
  - I et miljø med høy luftfuktighet skal fuktigheten på knappene tørkes av innen bruk.
- Ikke trykk hardt på touch-knappene for å få dem til å fungere.
  - Hvis du bruker for mye kraft, kan dette skade sensoren til touch-knappene.
- Berør knappen du ønsker å bruke for å kunne betjene funksjonen riktig.
- Vær forsiktig slik at du ikke har noen ledende materialer på touch-knappene. Det kan resultere i driftsforstyrrelser.

# Bakpanel

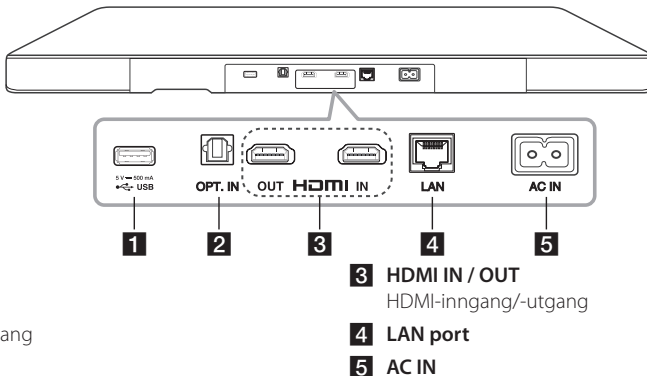

- 1** USB port
- 2** OPT. IN  
Optisk inngang

- 3** HDMI IN / OUT  
HDMI-inngang/-utgang
- 4** LAN port
- 5** AC IN

## Innstilling av enheten

Denne enheten er utformet for å plasseres under din TV.

Før innstilling av dette systemet mot din TV må du kontrollere spesifikasjonene på TVen din.

- **Vekt**

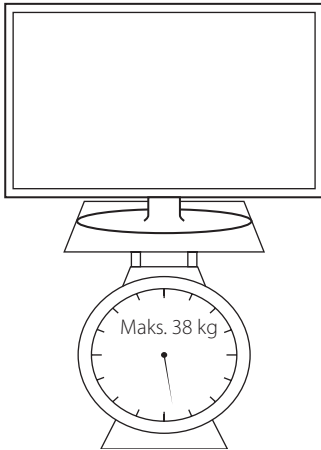

- **Størrelse på foten**

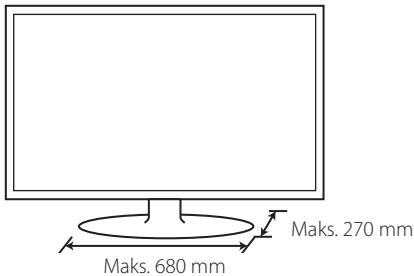

### ! Forsiktig

- Ikke prøv å sette opp denne enheten alene. Det kan behøves minst 2 personer for å løfte TVen din – ellers kan det medføre en personskade og/eller skader på eiendom.
- Denne enheten må ikke kobles til en CRT-TV fordi enheten inneholder magnetiske deler – fargeuregelmessigheter kan oppstå på TV-skjermen.
- Ikke plasser andre ting bortsett fra ett TV eller en skjerm/monitor på enheten.
- Enheten må settes opp på en stabil og horisontal overflate.
- Ikke legg noen som helst andre objekter mellom enheten og det støttende møblet når du setter opp enheten.

### ! Anbefaling

Det anbefales å sette opp enheten på en tilstrekkelig solid og horisontal overflate.

1. Plasser enheten på stedet hvor du ønsker å plassere TVen din.

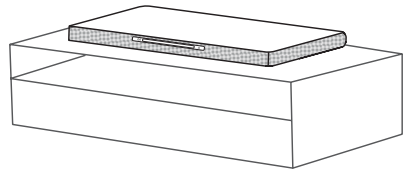

2. Koble til alle kablene på de eksterne enhetene du vil bruke som TV, Blu-ray-spiller eller DVD-spiller. Koble til spillerens LAN-port til LAN- eller Ethernet-kabel. En USB-skjøteledning og en strømkabel medfølgende som tilbehør er også koblet til.

### ⚠ Forsiktig

Ettersom det er vanskelig å lage en tilkobling etter installasjon av denne enheten, bør du koble til kablene før installasjon.

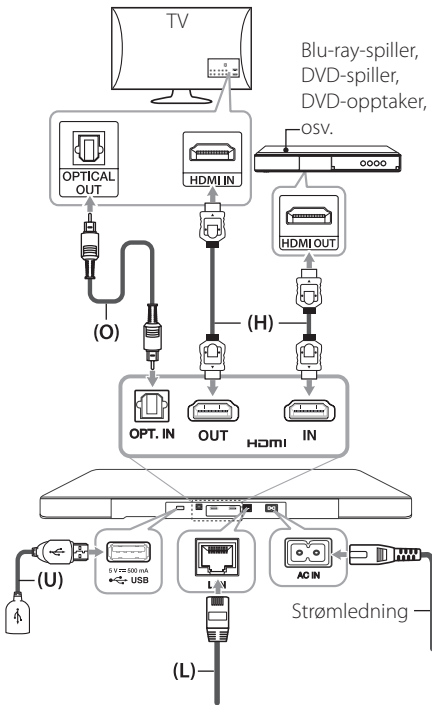

For mer informasjon om tilkoblinger og handlinger, se sidene nedenfor.

(O) Optisk : Se side 19.

(H) HDMI : Se side 16 og 19.

(U) USB : Se side 37.

(L) LAN : Se side 20.

3. Plasser tv-en midt på enheten.

### ⚠ Forsiktig

- Vær forsiktig med å ikke skjule kontrollknappene på toppen av denne enheten når du setter TV-en opp på enheten.
- Sett avstanden til undersiden av TV-en og kanten av enheten.

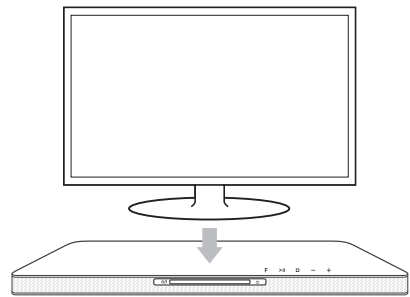
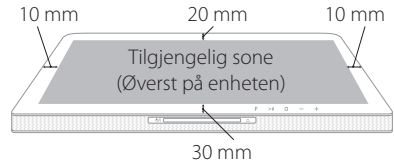

4. Sett i strømleningen til enheten.

 **Forsiktig**

- Ikke plasser TVen din på kanten av denne enheten – ellers kan det medføre en personskade og/eller skader på eiendom.



- Ikke plasser TVen på enheten dersom TVen din veier mer enn anbefalt vekt (maks. 38 kg), eller har en fot som er større enn enheten.

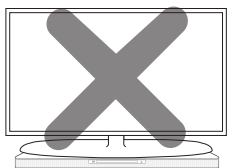

- I dette tilfellet anbefales det å plassere systemet på en annen plassering, slik som på hyllen under TVen.

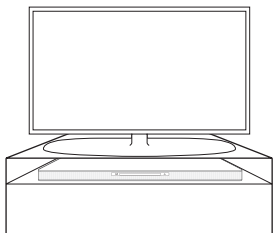

## Trådløs subwoofer-forbindelse

### LED indikator fra trådløs subwoofer

LED farge	Betjening
Grønn (blinker)	Forbindelsen prøves etablert.
Grønn	Tilkoblingen er fullført.
Rød	Den trådløse subwooferen er i standby-modus eller forbindelsen ble ikke etablert.
Av (Ingen display)	Den elektriske ledningen til trådløs basshøytaler er frakoblet.

### Innstilling av den trådløse basshøytaleren for første gang

1. Koble til strøm kablen fra den trådløse subwoofer til uttaket.
2. Slå på hoved enheten: Hoved enheten og trådløs subwoofer vil bli automatisk tilkoblet.

### Trådløs linjeparring for manuelt

Når tilkoblingen ikke er etablert kan du se det røde LED-lyset eller et blinkende grønt LED-lys på den trådløse subwooferen og subwooferen har ikke lyd. For å løse problemet, følg stegene nedenfor.

1. Juster lydnivået på hovedenheten til minimum.
  - "VOL MIN" vises i displayvinduet.
2. Trykk og hold **MUTE** (Mute) på fjernkontrollen i ca. 3 sekunder.
  - "WL RESET" vises kort i displayvinduet.

3. Hvis LED-lyset på den trådløse subwooferen allerede blinker kontinuerlig grønt, kan du hoppe over dette trinnet.

Trykk og hold **PAIRING** på baksiden av den trådløse mottakeren i mer enn 5 sekunder.

- LED-lyset på den trådløse subwooferen tennes vekslende rødt og grønt.

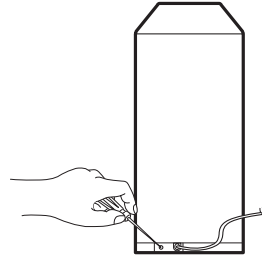

4. Trekk ut den elektriske ledningen på hovedenheten og den trådløse subwooferen.
5. Sett dem tilbake igjen etter at LED-lyset på hovedenheten og den trådløse subwooferen har slukket helt.

Hovedenheten og den trådløse mottakeren vil bli paret automatisk når du slår på enheten.

- Når tilkoblingen er fullført kan du se det grønne LED-lyset på den trådløse subwooferen.

### ! Merk

- Det tar noen få sekunder (og kan ta lenger tid) for enheten og subwooferen å kommunisere med hverandre.
- Dess nærmere hverandre enheten og subwooferen står, jo bedre blir lyd kvaliteten. Det anbefales å installere enheten og subwooferen så nær hverandre som mulig (innenfor 5 m) og unngå kassene nedenfor.
  - Det er en hindring mellom enheten og subwooferen.
  - Det er et apparat som bruker samme frekvens med denne trådløse forbindelsen, som medisinsk utstyr, en mikrobølgeovn eller en trådløs LAN-enhet.

## Tilkoplinger til TV-apparatet

Hvis du har en HDMI TV eller monitor, kan du koble den til denne spilleren ved hjelp av en HDMI-kabel (Type A, Høyhastighets HDMI™-kabel). Koble HDMI-kontakten på spilleren til HDMI-kontakten på en HDMI-kompatibel TV eller monitor.

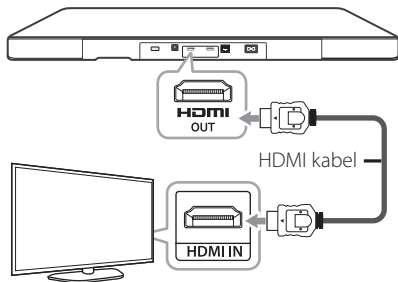

Innstill TV-apparatets kilde til HDMI (referer til TV-apparatets brukerhåndbok).

### ! **Bemerk**

Vennligst les brukerveiledningene til TV-apparatet, stereosystemet og annet utstyr for å koble til utstyret på beste måte.

## Ytterligere informasjon om HDMI

- Når du kople til en HDMI- eller DVI-kompatibel enhet må du forsikre deg om følgende:
  - Forsøk å slå av HDMI/DVI-enheten og denne spilleren. Deretter slår du på HDMI/DVI-enheten og venter ca. 30 sekunder innen du slår på denne spilleren.
  - Den tilkoblede enhetens videoingang er korrekt satt opp for denne enheten.
  - Den tilkoblede enheten er kompatibel med 720x576p, 1280x720p, 1920x1080i eller 1920x1080p videoingang.
- Ikke alle HDCP-kompatible HDMI- eller DVI-enheter fungerer sammen med denne spilleren.
  - Bildet vil ikke vises korrekt på et apparat som ikke støtter HDCP.

### ! **Bemerk**

- Hvis en tilkoblet HDMI innretning ikke aksepterer audio output på spilleren, kan HDMI innretningen's audio tone bli forvrengt eller kanskje ikke output (utgående).
- Når du bruker HDMI tilkobling, kan du forandre oppløsningen for HDMI output. (Referer til "Innstillinger" på side 17.)
- Velg type video output fra HDMI UT plugg ved å bruke [HDMI fargeinnstilling] valg i [Innstillinger] menyen (se side 29).
- Endres oppløsningen når tilkoblingen allerede er etablert, kan det resultere i driftsforstyrrelser. For å løse dette problemet, må spilleren slås av og deretter på igjen.
- Dersom HDMI-tilkobling med HDCP ikke er verdifisert, går TV-skjermen i svart. I så fall må du sjekke HDMI-forbindelsen, eller koble fra HDMI-kabelen.
- Hvis det er støy eller linjer på skjermen, vennligst sjekk HDMI kabelen (lengden er vanligvis begrenset til 4,5 m (15 ft)).



## Hva er SIMPLINK?



Enkelte funksjoner for denne enheten kontrolleres med TV-apparatets fjernkontroll når denne enheten og et LG TV-apparat med SIMPLINK er tilkoppelt via HDMI-forbindelsen.

Funksjoner som kan kontrolleres med LG TV-apparatets fjernkontroll: Spill av, Pause, Skann, Hopp over, Stopp, Slå av osv.

Referer til brukerhåndboken for TV-apparatet for ytterligere detaljer vedrørende SIMPLINK-funksjonen.

LG TV-apparater med SIMPLINK-funksjonen er merket med logoen som vises ovenfor.

### ! Bemerk

- Avhengig av platetype eller avspillingsstatus, kan enkelte SIMPLINK-operasjoner avvike fra det du forventer, eller ikke fungere.
- SIMPLINK-funksjonen støttes ikke på apparater der SIMPLINK er tilkoppelt til HDMI IN-plugg.

## ARC (Audio Return Channel)-funksjon

ARC-funksjonen muliggjør at en HDMI-kapabel TV kan sende audio stream til HDMI OUT på denne spilleren.

For å bruke denne funksjonen:

- Din TV må støtte HDMI-CEC og ARC-funksjonen og HDMI-CEC og ARC må være satt til På.
- Innstillingsmetoden for HDMI-CEC og ARC kan variere avhengig av TV-en. For informasjon om ARC-funksjonen, referer til veiledningen til din TV.
- Du må bruke HDMI-kabelen (Type A, High Speed HDMI™-kabel med Ethernet).
- Du må koble til med HDMI IN som støtter ARC-funksjonen ved bruk av HDMI OUT på denne spilleren.
- Du kan kun koble til et hjemmekino til TV som er kompatibel med ARC.

### ! Bemerk

For å aktivere [SIMPLINK / ARC]-funksjon, sett dette alternativet til [På]. (side 33)

## Innstille oppløsningen

Spilleren tilbyr flere outputs/utgangs oppløsninger for HDMI OUT pluggen. Du kan forandre oppløsningen ved bruk av [Innstillinger] meny.

1. Trykk HOME (🏠).
2. Bruk </> for å velge [Innstillinger] og trykk ENTER (⊙). [Innstillinger] menyen kommer til syne.
3. Bruk knappene  $\wedge/\vee$  for å velge alternativet [VISNING] og trykk deretter  $\triangleright$  for å gå til det andre nivået.
4. Bruk knappene  $\wedge/\vee$  for å velge alternativet [Oppløsning] og trykk deretter ENTER (⊙) for å gå til det tredje nivået.

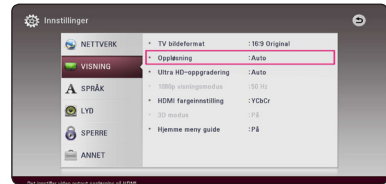

5. Trykk på knappene  $\wedge/\vee$  for å velge ønsket oppløsning og trykk ENTER (⊙) for å bekrefte.

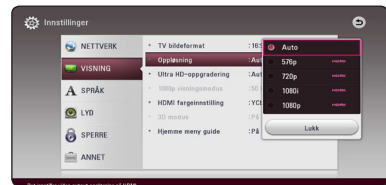

**! Bemerk**

- Hvis din TV ikke aksepterer oppløsningen du har innstilt på spilleren, kan du innstille oppløsningen til 576p som følger:
  1. Trykk HOME (🏠) for å lukke HOME-meny.
  2. Trykk ■ (STOP) lenger enn 5 sekunder.
- Dersom du velger en oppløsning manuelt og deretter kobler HDMI-pluggen til tv-apparatet og tv-apparatet ditt ikke aksepterer innstillingen, blir innstilt oppløsning satt til [Auto].
- Hvis du velger en oppløsning som din TV ikke aksepterer, vil en advarsel komme til syne. Etter oppløsning forandring, kan du ikke se skjermen, vennligst vent 20 sekunder og oppløsningen vil automatisk komme tilbake til forutgående oppløsning.
- Bildefrekvensen for 1080p videoutgangen kan bli satt automatisk til enten 24 Hz eller 50 Hz avhengig dels av kapasiteten på og preferansen for det tilkoblede tv-apparatet og dels på bildefrekvensen for innholdet på BD-ROM-platen.

## Tilkoblinger med ekstern enhet

### OPTICAL IN-tilkobling

Du kan nyte lyden fra ditt komponent med digital optisk tilkobling gjennom høyttalerne på dette systemet.

Koble til i utgang-pluggen på komponentet ditt inn i OPT. IN (OPTICAL IN)-pluggen på enheten. Velg dernest [OPTICAL]-alternativet ved å trykke FUNCTION. Eller trykk på OPTICAL/TV SOUND for å velge direkte.

Du kan også bruke F (funksjon)-knappen på frontpanelet for å velge inngang-modus.

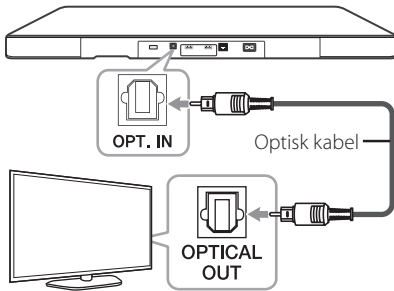

### HDMI IN-tilkobling

Du kan nyte bilder og lyd fra ditt komponent gjennom denne tilkoblingen.

Koble til HDMI OUT-pluggen på ditt komponent inn i HDMI IN pluggen på denne enheten. Velg dernest [HDMI IN]-alternativet ved å trykke FUNCTION.

Du kan også bruke F (funksjon)-knappen på frontpanelet for å velge inngang-modus.

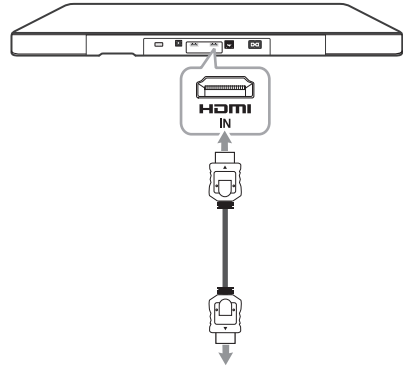

Til HDMI OUT-pluggen på ditt komponent ("set-top box", digital satellittmottaker, video spillmaskin, osv..)

#### ! Bemerk

- Du kan ikke endre videooppløsningen i HDMI IN-modus. Endre videooppløsning på det tilkoblede komponentet.
- Hvis video output-signalen er unormalt når din PC er tilkoblet til HDMI IN-pluggen, endres oppløsningen på din PC til 576p, 720p, 1080i eller 1080p.
- Spilleren sender audio fra HDMI INPUTS til både HDMI-utgangen og til enhetens høyttalere.

## Tilkobling til ditt hjemme-nettverk

Denne spilleren kan bli tilkoblet til et lokalt områdenettverk (LAN) via LAN porten på bakpanelet.

Ved tilkobling av denne enheten til et bredbånd-hjemmenettverk, har du tilgang til tjenester slik som softwareoppdatering, BD-LIVE interaktivitet og online-tjenester.

### Kabel nettverk tilkobling

Bruk av kablet nettverk gir det beste resultatet, da det forbinder innretninger direkte til nettverket og er ikke påvirket av radio frekvens interferens.

Vennligst referer til dokumentasjonen for din nettverk innretning for ytterligere instruksjoner.

Koble til spilleren's LAN port til den korsponderene porten på ditt modem eller ruter ved å bruke en vanlig tilgjengelig LAN eller lokalnettverk kabel.

#### ! **Bemerk**

- Når du plugger inn eller trekker ut LAN-kabelen, skal du holde i selve pluggen og ikke kabelen. Når du trekker ut LAN-kabelen skal du samtidig trykke inn låseanordningen.
- Du skal ikke kople noen modulær telefonledning til LAN-porten.
- Ettersom det er ulike koplingskonfigurasjoner, må du følge spesifikasjonene til din tilbyder av telekommunikasjonstjenester eller Internett-tjenester (ISP).
- Hvis du ønsker tilgang til innhold fra DLNA servere, må denne spiller bli koblet til det samme lokale nettverket med dem via en ruter.
- Installer SmartShare PC programvare på din PC for å sette opp din PC som en DLNA-server. (Se side 40)

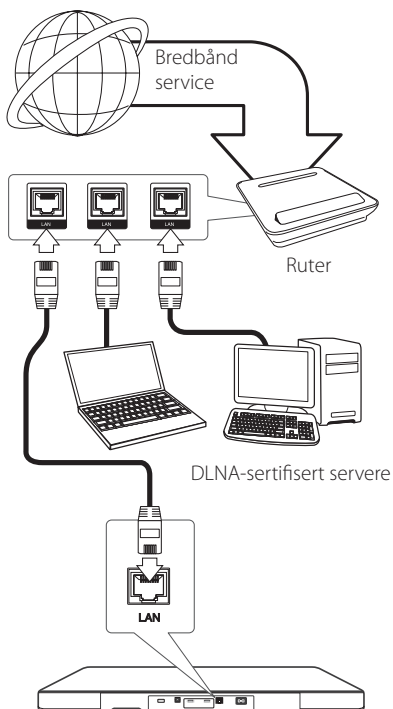

## Lednings-nettverk setup

Hvis det er en DHCP server i det lokale nettverket (LAN) via lednings-tilkobling, vil denne spilleren automatisk lokalisere en IP adresse. Etter å ha fullført den fysiske tilkoblingen, kan kanskje et lite antall av hjemme-nettverk behøve at spilleren's nettverksinnstilling må justeres. Justere [NETTVERK] innstillingen som følger.

### Forberedelse

Før innstilling av ledning nettverket, trenger du å koble til bredbånd internett til ditt hjemme nettverk.

1. Velg [Innstilling for tilkobling] valgfri i [Innstillinger] menyen og trykk så ENTER (⊙).

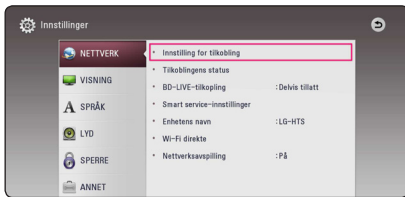

2. Les forberedelsene for nettverksinnstillingene, press så ENTER (⊙) mens [Start] er markert.



Nettverk vil automatisk bli koblet til enheten.



## Avansert innstilling

Hvis du vil stille inn nettverksinnstillingene manuelt, bruk  $\wedge/\vee$  for å velge [Avansert innstilling] på [Nettverksinnstilling] menyen og trykk ENTER (⊙).

1. Bruk  $\wedge/\vee$  for å velge [Kablet], og trykk ENTER (⊙).



2. Bruk  $\wedge/\vee/</>$  for å velge IP modusen mellom [Dynamisk] og [Statisk]. Normalt, velg [Dynamisk] for å tildele en IP adresse automatisk.

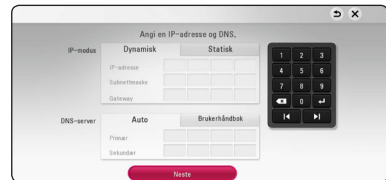

### ! Bemerk

Hvis det ikke er noen DHCP på nettverket og du ønsker å slå inn en IP adresse manuelt, velg [Statisk] slå så inn [IP-adresse], [Subnettmaske], [Gateway] og [DNS-server] ved bruk av  $\wedge/\vee/</>$  og numeriske knapper. Hvis du gjør en feil når du slår et nummer, Trykk CLEAR for å frigjøre den uthevede delen.

3. Velg [Neste] og trykk ENTER (⊙) for å bruke nettverksinnstillingene.



Status for nettverkstilkobling vises på skjermen.

4. Trykk ENTER (⊙) mens [OK] er markert for å fullføre nettverksinnstillingene.

## Trådløs nettverkstilkobling.

En annen tilkoblingsmulighet er å bruke et tilførselssted eller en trådløs ruter. Nettverkskonfigurasjonen og tilkoblingsmetode kan variere avhengig av utstyret som er i bruk og nettverksmiljøet.

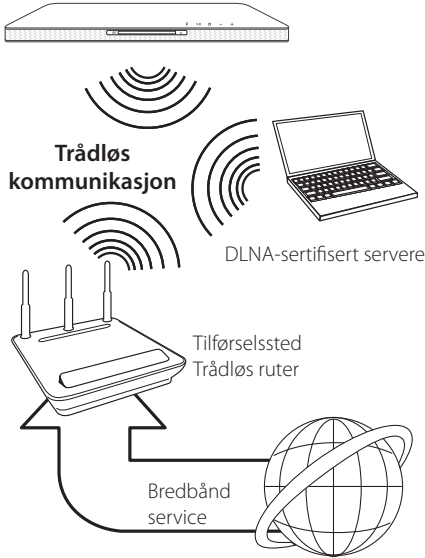

Referer til oppsettsinstruksjonene levert med ditt tilførselssted eller trådløs ruter for detaljerte tilkoblingsstrinn og nettverksinnstillinger.

For beste ytelse, er en direkte ledningskoblet forbindelse fra denne spilleren til ditt hjemme nettverks ruter eller kabel/DSL-modem det beste valget.

Hvis du velger å bruke det trådløse muligheten, legg merke til at ytelsen noen ganger kan bli berørt av andre elektroniske enheter i hjemmet.

## Trådløs Nettverk Setup

For trådløst nettverk tilkobling, trenger spilleren å "bli satt opp" for nettverks kommunikasjon. Denne justeringen kan bli gjort fra [Oppsett] menyen. Juster [NETTVERK] innstillinger som følger: Opprettelse av tilkoblingspunktet eller trådløs ruter er obligatorisk før tilkobling av spilleren til nettverket.

### Forberedelse

Før oppretting av det trådløse nettverket, trenger du:

- koble til bredbånd internet til det trådløse hjemme-nettverk.
- Opprett tilkoblingspunktet eller trådløs ruter.
- legg merke til SSI Dog sikkerhetskode for nettverket.

1. Velg [Innstilling for tilkobling] valgfri i [Oppsett] menyen og trykk så ENTER (⏎).
2. Les forberedelsene for nettverksinnstillingene, press så ENTER (⏎) mens [Start] er markert.



Hvis nettverkskabelen ikke er koblet til enheten, vil alle tilgjengelige nettverk vises på skjermen.

3. Bruk **▲/▼** for å velge ønsket SSID for trådløst nettverk og trykk ENTER (⏎).



Dersom du har sikkerhet på tilkoblingspunktet ditt, må du fylle inn den nødvendige sikkerhetskoden.

### ! Bemerk

Hvis du bruker andre tegn enn det engelske alfabetet eller tall i SSID-navnet til tilgangspunktet eller trådløs ruter, kan det bli vist på en annen måte.



### ! Bemerk

- Web sikkerhets modus har vanligvis 4 nøkkler tilgjengelig på et tilkoblingspunkt eller trådløs ruter's innstilling. Hvis ditt tilkoblingspunkt eller trådløs ruter bruker WEP sikkerhet, sett inn sikkerhets koden til nøkkel "No.1" for tilkobling til ditt hjemme nettverk.
  - Et tilkoblingspunkt er en innretning som tillater deg å koble til ditt hjemme nettverk trådløst.
4. Bruk  $\wedge/V/</>$  for å velge IP modusen mellom [Dynamisk] og [Statisk].  
Normalt, velg [Dynamisk] for å tildele en IP adresse automatisk.

### ! Bemerk

Hvis det ikke er noen DHCP på nettverket og du ønsker å slå inn en IP adresse manuelt, velg [Statisk] slå så inn [IP-adresse], [Subnettmaske], [Gateway] og [DNS-server] ved bruk av  $\wedge/V/</>$  og numeriske knapper. Hvis du gjør en feil når du slår et nummer, trykk CLEAR for å frigjøre den uthevede delen.

5. Velg [Neste] og trykk ENTER (⊙) for å bruke nettverksinnstillinger.



Status for nettverkstilkobling vises på skjermen.

6. Velv [Lukk] og trykk ENTER (⊙) for å fullføre nettverk forbindelsen.

## Avansert innstilling

Hvis du vil stille inn nettverksinnstillingene manuelt, bruk  $\wedge/V$  for å velge [Avansert innstilling] på [Nettverksinnstilling] menyen og trykk ENTER (⊙).

1. Bruk  $\wedge/V$  for å velge [Trådløst], og trykk ENTER (⊙).



**[AP-liste]** - Spilleren skanner alle tilgjengelige tilkoblingspunkter eller trådløse rutere innenfor rekkevidde og viser dem som en fortegning.

**[Nettverksnavn (SSID)]** – Navnet på ditt tilkoblingspunkt (SSID) vil kanskje ikke vises. Sjekk tilgangspunktinnstillingene dine gjennom datamaskinen og sett enten tilgangspunktet ditt til vise SSID, eller manuelt gå inn på nettverksnavn i [Nettverksnavn (SSID)].

**[PBC]** – Hvis ditt tilkoblingspunkt eller den trådløse ruter som støtter PBC (Push Button Configuration) metoden, velg denne muligheten og trykk på knappen på ditt tilkoblingspunkt eller trådløs ruter innen 120 tellinger. Du trenger ikke å vite nettverksnavnet (SSID) og sikkerhetskoden til tilgangspunktet ditt.

**[PIN]** – Hvis tilgangspunktet ditt PIN-kode konfigurasjonsmetoden basert på (Wi-Fi Beskyttet Oppsett), velg dette alternativet og noter kodennummeret på skjermen. Angi deretter PIN-koden i en innstilling-meny for tilkoblingspunktet ditt for å koble til. Referer til dokumentasjonen for din nettverksenhet.

2. Følg instruksjonene for hver tilkoblingsmetode på skjermen.

### ! Bemerk

For å bruke PBC og PIN nettverkstilkobling, må sikkerhetsmoduset på tilgangspunktet ditt settes på OPEN eller AES.

## Konsept på nettverk tilkobling

- Mange nettverks tilkobling problemer ved set up kan ofte ordnes ved å "re-sette"(nullstille) ruter eller modem. Etter tilkobling av spilleren til til hjemme-nettverk, hurtig strøm av og/eller koble fra strømkabelen på hjemme-nettverk's ruter eller kabel modem. Så strøm på og/eller koble til strømkabelen igjen.
- Avhengig av internett service forsørger (ISF) antallet innretninger som kan motta vil internet service kanskje bli begrenset ved anvendelige vilkår av service. For detaljer, kontakt din ISF.
- Vårt firma er ikke ansvarlig for noen funksjonsfeil på spilleren og/eller internett tilkoblingen som skyldes kommunikasjons-feil/funksjonsfeil assosiert med ditt bredbånd internet tilkobling, eller annet tilkoblet utstyr.
- Særpregene til BD-ROM diskere gjort tilgjengelig gjennom Internet Connection særpreg er ikke skapt eller levert av vårt firma, og vårt firma er ikke ansvarlig for deres funksjonalitet eller uavbrutt tilgjengelighet. Noe disk-relatert materiale tilgjengelig ved internet tilkobling kan kanskje ikke være kompatibel med denne spiller. Hvis du har spørsmål om slikt innhold, vennligst kontakt produsenten av disken.
- Noe internet innhold kan kreve en høyere bredbånd tilkobling.
- Selv om spilleren er korrekt tilkoblet og konfigurert, vil kanskje noe internet innhold ikke fungere korrekt på grunn av internet overbelastning, kvaliteten eller båndvidden på din internet service, eller problemer fra din forsørger av innholdet.
- Noen internet tilkoblings operasjoner er kanskje ikke mulig på grunn av enkle restriksjoner som er satt av internet service forsørgeren (ISF) som leverer ditt bredbånd internet tilkobling.
- Alle kostnader fakturert av en ISF inkludert uten begrensning, tilkoblingskostnader er ditt ansvar.
- En 10 Base-T eller 100 Base-TX LAN port er nødvendig for kablet tilkobling til denne spilleren. Hvis din internet service ikke tillater for en slik tilkobling, vil du ikke kunne tilkoble spilleren.
- Du må bruke en ruter for å bruke xDSL service.
- Et DSL modem er påkrevet for å bruke DSL service og et kabel modem er påkrevet for å bruke kabel modem service. Avhengig av tilgangs- metode til en abbonnet avtale med din ISF, vil du kanskje ikke kunne bruke internet tilkoblings utstyr som denne spilleren inneholder, eller du må begrense antallet av innretninger du kan tilkoble på samme tid. (Hvis din ISF er begrenset til en innretning, vil denne kanskje ikke bli tillatt tilkoblet når en PC allerede er tilkoblet.
- Bruk av en "Router" vil kanskje ikke tillates, eller dens utnyttelse kan bli begrenset p.g.a. fremgangsmåte eller restriksjoner av din ISF. For detaljer, kontakt din ISF direkte.
- Det trådløse nettverket opererer på 2.4 GHz radio frekvenser som også brukes av andre husholdnings- innretninger som trådløs telefon, *Bluetooth*<sup>®</sup> innretninger, mikrobølgeovn, og kan påvirkes av interferens fra disse.
- Slå av alt ubrukt utstyr i ditt lokale hjemme nettverk. Noen innretninger kan generere nettverk trafikk.
- For formålet for en bedre overføring, plasseres spilleren fra tilgangspunktet så nært som mulig.
- I noen tilfeller, plasser tilgangspunktet eller trådløs ruter minst (0,45 m) over gulvet da dette kan forbedre mottakelsen.
- Flytt nærmere tilgangspunktet hvis mulig eller flytt spilleren slik at det er ingenting mellom den og tilgangspunktet.
- Mottakelse- kvaliteten over trådløs avhenger av flere faktorer som for eksempel type tilgangspunkt, avstand mellom spiller og tilgangspunkt, og lokaliteten av spilleren.
- Innstill ditt tilgangspunkt eller trådløs ruter til infrastruktur modus. Ad-hoc modus er ikke støttet.



## Opprinnelig oppsett

Når du skruv på enheten for første gang vil den innledende oppsettsveiviseren dukke opp på skjermen. Still inn display-språket og nettverksinnstillingene på den første oppsettsveiviseren

1. Trykk **⏻** (POWER).

Den innledende oppstartsveiviseren vil dukke opp på skjermen.

2. Bruk **⬆/⬆/⬆/⬆** for å velge et språk og trykk så ENTER (**⊙**).



3. Les forberedelsene for nettverksinnstillingene, press så ENTER (**⊙**) mens [Start] er markert.



Hvis nettverk er koblet til med kabel, vil nettverksinnstillingene automatisk vært fullført.

4. Alle tilgjengelige nettverk vil vises på skjermen. Bruk **⬆/⬆** for å velget [Kablet nettverk] eller ønsker SSID for trådløst nettverk og trykk ENTER (**⊙**).



Dersom du har sikkerhet på tilkoblingspunktet ditt, må du fylle inn den nødvendige sikkerhetskoden.

5. Bruk **⬆/⬆/⬆/⬆** for å velge IP modusen mellom [Dynamisk] og [Statisk]. Normalt, velg [Dynamisk] for å tildele en IP adresse automatisk.

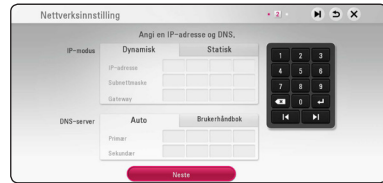

6. Velg [Neste] og trykk ENTER (**⊙**) for å bruke nettverksinnstillingene.



Status for nettverkstilkobling vises på skjermen.

For detaljer om nettverksinnstillinger, referer til "Tilkobling til ditt hjemme-nettverk" på side 20.

7. Velg [Neste] og trykk ENTER (**⊙**).

- Du kan automatisk lytte til TV-lyd gjennom enhetens høyttalere når TV-apparatet er slått på. TV og denne enheten må kobles sammen med optisk kabel.



Trykk **▲** for å flytte og trykk **</>** for å velge [På] eller [Av]. Velg [Neste] og trykk ENTER (⊙).

- Sjekk alle innstillingene du har stilt inn i de foregående trinnene.



Trykk ENTER (⊙) mens [Fullført] er markert for å fullføre nettverksinnstillingene. Dersom det er innstillinger som må endres, bruk **▲/▼/◀/▶** for å velge **↩** og trykk ENTER (⊙).

- Viser guide for privat lydmodus. Trykk ENTER (⊙).

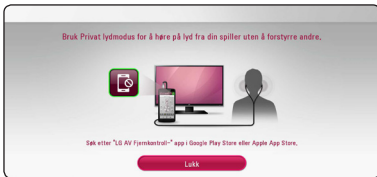

## Innstillinger

### Justere oppsett-innstillingene

Du kan forandre innstillingene til spilleren i [Innstillinger] menyen.

- Trykk HOME (⏠).



- Bruk **</>** for å velge [Innstillinger] og trykk ENTER (⊙). [Innstillinger] menyen kommer til syne.



- Bruk **▲/▼** for å velge første setup mulighet, og trykk **>** for å gå til det andre nivået.

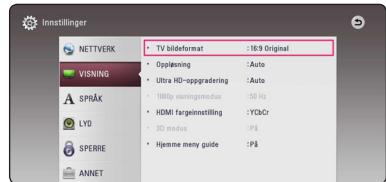

- Bruk **▲/▼** for å velge en andre setup mulighet, og trykk ENTER (⊙) for å gå til det tredje nivået.

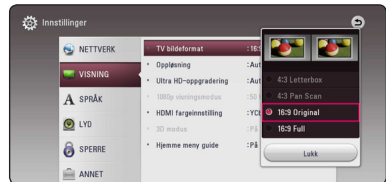

- Bruk **▲/▼** for å velge en ønsket innstilling og trykk ENTER (⊙) for å bekrefte ditt valg.

## Menyen [NETTVERK]

[NETWORK]-innstillinger er nødvendig for å bruke softwareoppdateringen, BD-Live og online-tjenester.

### Innstilling for tilkobling

Hvis ditt hjemmenettverkmiljø er klart til å kobles til spilleren må spilleren stilles inn for nettverkstilkobling for nettverkskommunikasjon. (Se "Tilkobling til ditt hjemme nettverk" på side 20.)

### Tilkoblingens status

Hvis du ønsker å sjekke nettverk statusen på denne spiller, velg [Tilkoblingens status] muligheten og trykk ENTER (⊙) for å sjekke hvorvidt en tilkobling til nettverket og internet har blitt etablert.

### BD-LIVE-tilkopling

Du kan begrense Internetttilgangen når BD-Live-funksjonene brukes.

#### [Tillatt]

Internett-tilgang er tillatt for alt BD-Live-innhold.

#### [Delvis tillatt]

Internett-tilgang er bare tillatt for BD-Live-innhold som har innholdseier-sertifikater. Internett-tilgang om AACs Online-funksjoner er forbudt for alt BD-Live-innhold uten sertifikat.

#### [Ikke tillatt]

Internett-tilgang er forbudt for alt BD-Live-innhold.

## Smart service-innstillinger

### [Landsinnstilling]

Velg området ditt for visning av riktige tjeneste og innhold på [Premium] og [LG-Apps]-egenskapene.

### [Initialisere]

[Initialisere]-funksjonen er kanskje ikke tilgjengelig i alle områder.

## Enhetens navn

Du kan lage et nettverk navn med virtuelle tastaturet. Denne spilleren vil bli gjenkjent av navnet du går inn på hjemmenettverket.

## Wi-Fi direkte

Denne spilleren er en Wi-Fi Direct™-sertifisert enhet. Wi-Fi Direct™ er teknologien for at enheter skal kobles sammen uten å koble til et tilgangspunkt eller en router. Trykk ENTER (⊙) for å vire Wi-Fi Direct-menyen. Se side 51 for enhetstilkobling.

## Nettverksavspilling

Denne funksjonen tillater deg å kontrollere avspilling av media som streames fra en DLNA-medieserver av en DLNA-sertifisert smartphone. De fleste DLNA-sertifiserte smartphoner har en funksjon som kontrollerer avspillingen av media på ditt hjemmenettverk. Sett dette alternativet til [På] for å tillate at din smartphone kontrollerer denne enheten. Referer til veiledningen for din DLNA-sertifiserte smartphone, eller applikasjonen for mer detaljert informasjon.

### ! Bemerk

- Denne enheten og den DLNA-sertifiserte smartphone må være tilkoblet til det samme nettverket.
- For å bruke [Nettverksavspilling]-funksjonen ved bruk av en DLNA-sertifisert smartphone, trykkes HOME (🏠) for å vise Hjem-menyen innen tilkobling til denne enheten.
- Når enheten kontrolleres ved bruk av [Nettverksavspilling]-funksjonen, vil muligens ikke fjernkontrollen fungere.
- Tilgjengelige filformater som er beskrevet på side 64, støttes ikke alltid i [Nettverksavspilling]-funksjonen.

## Menyen [VISNING]

### TV bildeformat

Velg et TV aspect forhold i henhold til din TV modell.

#### [4:3 Letter Box]

Velg dette når det er tilkopleet et standard 4:3 TV. Viser kinoformat med maskerte felter over og under bildet.

#### [4:3 Pan Scan]

Velg dette når det er tilkopleet et standard 4:3 TV. Viser bildet beskåret slik at det fyller ut TV-skjermen. Begge sidene av bildet er beskåret.

#### [16:9 Original]

Velg dette når et 16:9 bredformats tv-apparat er tilkopleet. 4:3-bildet vises med det originale 4:3-sideforholdet, med svart sladd på venstre og høyre side.

#### [16:9 Full]

Velg dette når et 16:9 bredformats tv-apparat er tilkopleet. 4:3-bildet justeres horisontalt (i lineært forhold) for å fylle hele skjermen.



#### Bemerk

Du kan ikke velge [4:3 Letter Box] og [4:3 Pan Scan] mulighet når oppløsningen er satt til høyere enn 720p.

### Oppløsning

Stiller inn output-oppløsning til HDMI videosignalet. Referer til side 17 for detaljer vedrørende oppløsnings-innstilling.

#### [Auto]

Dersom HDMI OUT-pluggen er tilkopleet for tv-apparater som viser informasjon (EDID), velges den oppløsningen som er best egnet for det tilkoblede tv-apparatet automatisk.

#### [576p]

utgangssignal med 576 linjers progressiv video.

#### [720p]

utgangssignal med 720 linjers progressiv video.

#### [1080i]

utgangssignal med 1080 linjers Interlaced (med linjesprang) video.

#### [1080p]

utgangssignal med 1080 linjers progressiv video.

### Ultra HD-oppgradering

Med denne funksjonen kan du oppgradere den originale videooppløsningen til Ultra HD-oppløsning og sende via HDMI-tilkoblingen.

#### [Auto]

Hvis du kobler til en skjerm som kan vise Ultra HD-oppløsning, vil denne enheten automatisk sende ut videosignaler i Ultra HD-oppløsning.

#### [På]

Enheten vil slå av Oppgraderings-egenskapen.



#### Bemerk

- Denne enheten vil sende videosignal i Ultra HD-oppløsning når den spiller BD-ROM-plater formattert i 24Hz.
- Avspillingsbildet vil momentant kunne bli avbrutt ved skifte av oppløsning.

## 1080p visningsmodus

Når oppløsningen er satt til 1080p, velg [24 Hz] for jevn presentasjon av filmmateriale (1080p/24 Hz) med et HDMI-utstyr display kompatibel med 1080p/24 Hz inngående.

### ! Bemerk

- Velger du [24 Hz] kan du oppleve forstyrrelser i bildet når videosignalet skifter mellom video og filmmateriale. I dette tilfellet kan du velge [50 Hz].
- Selv når [1080p visningsmodus] er satt til [24 Hz], hvis din TV ikke er kompatibel med 1080p/24 Hz, vil den faktiske rammefrekvensen til videoutgangen være 50 Hz for å matche video-kildeformatet.

## HDMI fargeinnstilling

Velg utdatatype fra HDMI OUT-utgangen. For denne innstilling, se håndbøkene for displayenheten.

### [YCbCr]

Velg ved tilkobling til en HDMI-displayenhet.

### [RGB]

Velg ved tilkobling til en DVI-displayenhet.

## 3D modus

Velg typen av output modus for Blu-ray 3D disk avspilling. (Denne funksjonen aktiveres bare når 3D TV er tilkoplek.)

### [På]

Blu-ray 3D disk avspilling vil avgi effekt som 3D modus.

### [Av]

Blu-ray 3D disk avspilling vil avgi effekt som 2D modus som en normal BD-ROM disk avspilling.

## Hjemme meny guide

Denne funksjonen tillater deg å vise eller slette guide-boblen på Hjem-menyen. Sett dette alternativet til [På] for visning av guiden.

## Menyen [SPRÅK]

### Menyvisning

Velg et språk for [Innstillinger]-menyen og skjermdisplayet.

### Platemeny / Lydspor for platen / Undertekst for platen

Velg ønsket språk for lydspor (Disc Audio), teksting (Disc Subtitle) og platemeny (Disc Menu).

#### [Original]

Refererer seg til originalspråket for plateinnspillingen.

#### [Annet]

Trykk på ENTER (⊙) for å velge et annet språk. Bruk tallknappene og deretter ENTER (⊙) for å angi det firesifrede nummeret som samsvarer med språkkoden i listen på side 69.

#### [Av] (Bare disk undertekst)

Slår av tekstingen.

### ! Bemerk

Avhengig av disken, vil kanskje din språk innstilling ikke fungere.

## Menyen [LYD]

Plater har en rekke alternativer for utgående lyd. Sett spillerens lydalternativer i henhold til audiosystemet du bruker.

### ! **Bemerk**

Siden mange faktorer påvirker typen av audio output, se "Audio Output Spesifikasjoner" på side 67 for detaljer.

## Digital utgang/output

### [Auto]

Velg dersom du kobler denne enhetens HDMI OUT-plugg til en enhet med LPCM, Dolby Digital, Dolby Digital Plus, Dolby TrueHD, DTS og DTS-HD-dekoder.

### [PCM]

Velg om du kobler denne enhetens HDMI OUT-plugg til et apparat med digital dekode.

### [DTS Re-Encode]

Velg dersom du kobler denne enhetens HDMI OUT-plugg til en enhet med DTS-dekoder.

### ! **Bemerk**

- Når [Digital utgang/output]-alternativet er satt til [Auto], vil lyden kunne komme ut som bitstream. Hvis bitstream-informasjonen ikke er oppdaget av et HDMI-apparat med EDID vil lyden kunne avspilles som PCM.
- Hvis [Digital utgang/output] mulighet er innstilt til [DTS re-encode], DTS Re-encode audio er outputtet for BD-ROM disk med sekundær audio og den originale audio er outputtet for andre disk (som [Auto]).
- Denne innstillingen er ikke tilgjengelig på input-signalet fra en ekstern enhet.

## DRC (Dynamic Range Control)

Denne funksjonen tillater deg å lytte til en fil på et lavere volum uten å miste klarhet av lyden.

### [Auto]

Det dynamiske området av Dolby TrueHD audio output er spesifisert av seg selv. Og det dynamiske området av Dolby Digital og Dolby Digital Plus er betjent på samme måte som [På] modusen.

### [På]

Komprimer det dynamiske området av Dolby Digital, Dolby Digital Plus eller Dolby TrueHD audio output.

### [Av]

Slå av denne funksjonen.

## HD AV Sync

Iblant kan Digital TV ha en utsettelse mellom bilde og lyd. Hvis dette skjer kan du kompensere ved å innstille en utsettelse på lyden slik at den effektivt 'venter' på at bildet skal komme fram: Dette kalles HD AV-synk. Bruk < > for å rulle opp og ned gjennom utsettelsestidene, som du kan stille inn på alt mellom 0 og 300 ms.

## Auto-volum

Med Autovolum-funksjonen på vil enheten automatisk justere utgående lydvolym for å heve eller senke lyden dersom den er for høy eller for lav. Slik kan du nyte lyden på et komfortabelt nivå som hverken er for høy eller for lav.

## Menyen [SPERRE]

[SPERRE] innstillingen påvirker bare Blu-ray Disc og DVD avspilling.

For å få tilgang til en av funksjonene i [SPERRE]-innstillingne må du angi den firesifrede sikkerhetskoden du har opprettet. Dersom du ikke har angitt et passord ennå, blir du bedt om å gjøre det. Sett inn et 4-sifret passord to ganger, og trykk ENTER (⏏) for å skape et nytt passord.

### Passord

Du kan opprette eller forandre passordet.

#### [Ingen]

Sett inn et 4-sifret passord to ganger, og trykk ENTER (⏏) for å skape et nytt passord.

#### [Endre]

Angi det nåværende passordet og trykk på ENTER (⏏). Sett inn et 4-sifret passord to ganger, og trykk ENTER (⏏) for å skape et nytt passord.

### Hvis du har glemt passordet ditt

Hvis du har glemt passordet, kan du slette det. Følg da nedenstående prosedyre:

1. Ta ut eventuelle plater i spilleren.
2. Marker [Passord]-alternativet i [Innstillinger]-menyen.
3. Bruk tallknappene for å angi "210499". Passordet slettes.

#### ! **Bemerk**

Hvis du gjør en feil før du trykker ENTER (⏏), trykk CLEAR. Deretter sett inn det riktige passordet.

## DVD-klassifisering

Hindrer avspilling av klassifisert DVD basert på dens innhold. (Ikke alle disk er klassifisert.)

#### [Klassifiser. 1-8]

Nummer 1 har mest begrensninger og nummer 8 de færreste.

#### [Frigjør]

Hvis du velger [Frigjør] er foreldrekontrollen ikke aktiv, og platen spilles komplett av.

## Blu-ray Disc-klassifisering

Sett en aldersgrense for BD-ROM avspilling. Bruk nummerknappene for å angi en aldersgrense for BD-ROM-visning.

#### [255]

Alle BD-ROM kan avspilles.

#### [0-254]

Hindrer avspilling av BD-ROM med innhold av motsvarende klassifisering.

#### ! **Bemerk**

[Blu-ray Disc-klassifisering] vil bare bli anvendt for Blu-ray disk som inneholder den avanserte lytteropplutningkontroll.

## Områdekode

Angi koden for området som er benyttet for klassifiseringen av DVD-platen, basert på listen på side 68.

## Menyen [ANNET]

### Peker

Angir hastigheten og størrelsen på en USB musepeker.

#### [Hastighet]

Angir bevegelseshastigheten til en USB-mus.

#### [Størrelse]

Velger markørstørrelse ved bruk av en USB-mus.

#### ! Bemerk

Pekerfunksjonen er tilpasset internettbruk.

### DivX® VOD

OM DIVX VIDEO: DivX® er et digitalt videoformat opprettet av DivX, LLC, et selskap under Rovi Corporation. Dette er en offisiell DivX Certified® enhet som har bestått grundige tester for å kontrollere at den spiller DivX-video. Besøk [divx.com](http://divx.com) for mer informasjon og softwareverktøy for å konvertere dine filer til DivX-video.

OM DIVX VIDEO-ON-DEMAND: Denne DivX-sertifiserte ® enheten må registreres for å kunne spille kjøpte DivX Video-On-Demand (VOD)-filmer. For å få din registreringskode, stedfest DivX VOD-seksjonen i enhetens innstillinger-meny. Gå til [vod.divx.com](http://vod.divx.com) for mer informasjon om hvordan du fullfører registreringen din.

#### [Registrer]

Displays (Viser) registreringskoden til din spiller.

#### [Avregistrer]

Deaktiver din spiller og display (fremvis) den deaktiverte koden.

#### ! Bemerk

Alle de nedlastede videoene fra DivX VOD med denne spillers registreringskode kan kun avspilles på denne enheten.

### Hurtig start

Denne spilleren kan stå i standby-modus med lavt strømforbruk slik at spilleren kan starte umiddelbart når du slår på denne enheten. Sett dette alternativet til [På] for å aktivere [Hurtig start]-funksjonen.

#### ! Bemerk

- Hvis [Hurtig start]-alternativet er satt til [På] og AC-strøm utilsiktet retilkobles til spilleren som følge av strøbrudd etc, vil spilleren automatisk starte opp i standby-status. Vent med å bruke spilleren inntil den er i standby-status.
- Når [Hurtig start] er satt til [På], vil strømforbruket være større enn når [Hurtig start] er satt til [Av].

### Automatisk strøm AV

Skjermsparer kommer frem når du lar spilleren stå i stoppmodus i ca. fem minutter. Hvis du setter inn dette valg til [På], vil enheten slås av automatisk etter 15 minutter siden skjermsparer er displayed. Innstill denne mulighet til [Av] for å forlate skjermbeskytteren inntil enheten er betjent av brukeren.

#### ! Bemerk

Når du setter [Automatisk strøm AV]-funksjonen i innstillingsmenyen på, vil selve enheten være av for å spare elektronisk forbruk dersom hovedenheten ikke er koblet til et eksternt apparat og ikke brukes på 20 minutter. Det samme gjør denne enheten etter seks timer etter at hovedenheten er tilkoblet til andre apparater ved bruk av analog input.



## TV-lyd tilkobles

Du kan automatisk lytte til TV-lyd gjennom enhetens høyttalere når TV-apparatet er slått på. TV og denne enheten må kobles sammen med optisk kabel.



Trykk **▲** for å flytte og trykk **</>** for å velge [På] eller [Av]. Velg [OK] og trykk ENTER (⊙).

## Initialisere

### [Fabrikkinnstillinger]

Du kan resette/tilbakestille til den originale fabrikk innstillinger.

### [Blu-ray slett lager]

Initialiserer BD-Live innhold fra den tilkoblede USB-enheten.



### Bemerk

Hvis du nullstiller spilleren til dens originale fabrikkinnstillinger ved bruk a [Fabrikkinnstillinger]-alternativet, må du innstille all aktivering for online-tjenester og nettverksinnstillinger igjen.

## Programvare

### [Informasjon]

Displays (fremviser) den aktuelle software versjonen.

### [Oppdater]

Du kan oppdatere software ved å tilkoble enheten direkte til software oppdaterings server (se side 62).

## SIMPLINK / ARC

- SIMPLINK-funksjonen lar deg kontrollere denne enheten med LG TVs fjernkontroll.
- ARC-funksjonen tillater at et TV-apparat med HDMI-kapasitet sender lydstrømmer til HDMI OUT av denne mottakeren.

Angi dette alternativet til [På] for aktivering av [SIMPLINK / ARC]-funksjonen. (side 17)

## Daglys-sporetid

Når du bruker BBC App vil denne funksjonen flytte tiden en time framover for sommertid (GMT+1).

### [På]

Angir tiden en time framover.

### [Av]

Slå av denne funksjon.

## Lydeffekt

Du kan velge en passende lyd-modus. Trykk SOUND EFFECT gjentatte ganger til ønsket modus vises på frontpanelets visning eller TV-skjermen.

De fremviste elementene for forsterkeren er muligens forskjellig avhengig av lydkilder og påvirkninger.

**[Standard]:** Du kan nyte lyden uten forsterkereffekt.

**[Musikk]:** Du kan nyte behagelig og naturlig lyd.

**[Kino]:** Du kan nyte mer oppslukende og kinoaktig surroundlyd.

### ! Merk

- I noen av surroundmodusene, er det ingen lyd eller lav lyd i noen av høyttalere. Det avhenger av at surroundmodusen og lydkilden ikke er defekte.
- Du vil kanskje trenge å nullstille surroundmodusen, etter bytting av input, noen ganger også etter endring av lydspor.

## Visning av hjemmemenyen

### Bruk av [Hjem]-menyen

Hjemmemenyen vises når du trykker HOME (🏠).  
Bruk **▲/▼/◀/▶** for å velge en kategori og trykk ENTER (⊙).



#### ! Bemerk

[LG Smart World], [Mine Programmer], [Q] og [👤]-funksjonene er ikke tilgjengelig i alle regioner.

- 1 [SmartShare] - Viser SmartShare-menyen.
- 2 [Premium] - Viser Premium-skjermen. (side 53)
- 3 [LG Smart World] - Viser titlene for LG Apps i enheten. (side 53)
- 4 [Mine Programmer] - Viser [Mine Programmer]-skjermen. (side 55)
- 5 [Inngang] - Ender inngang-modus.
- 6 [Innstillinger] - Justerer systeminnstillinger.
- 7 [Q] - Søker etter LG Apps og annet innhold.
- 8 [👤] - Viser påloggingsmenyen.

## Bruke SmartShare

Du kan spille av video, bilder og lyd på enheten ved å sette inn en disk, koble til en USB-enhet eller bruke hjemmenettverket (DLNA).

1. Trykk HOME (🏠) for å vise hjemmemenyen.
2. Velg [SmartShare] og trykk ENTER (⊙).

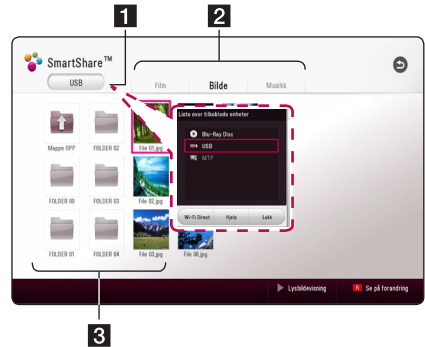

- 1 Viser alle koblede enheter.
- 2 Viser video, bilder eller lyd.
- 3 Viser filen eller mappen på koblede enheter.

## Spille av fra koblede enheter

### Spille en plate

#### BD DVD AVCHD ACD

1. Sett i et disk i disk-skuffen.  
For de fleste Audio CD, BD-ROM og DVD-ROM disk, starter avspilling automatisk.
2. Trykk HOME (🏠) og velg deretter [SmartShare].
3. Velg diskikonet.

#### ! **Bemerk**

- Avspillingsfunksjoner beskrevet i denne brukerveiledningen er ikke alltid tilgjengelig for alle filer og medier. Noen funksjoner kan være begrenset, avhengig av mange faktorer.
- Avhengig av BD-ROM-titler, kan det bli nødvendig med USB-tilkobling for ordentlig avspilling.
- DVD-VR-disker som ikke er ferdigstilte kan ikke spilles med denne spilleren.
- Noen DVD-VR disk er laget med CPRM-data av DVD RECORDER. Denne enheten støtter ikke denne disktypen.

## Spille Blu-ray 3D disk

#### BD

Denne spilleren kan spille av Blu-ray 3D-disker som inneholder adskilte visninger for venstre og høyre øye.

#### Forberedelse

For å avspille Blu-ray 3D tittel i stereoscopic 3D-modus, må du:

- Kontroller at TV-en er 3D-kompatibel og har HDMI-utgang(er).
- Bruk 3D-briller for å nyte 3D-opplevelsen hvis det er nødvendig.
- Sjekk om BD-ROM tittelen er Blu-ray 3D disk eller ikke.
- Koble til en HDMI-kabel (Type A, høyhastighets-HDMI™ Kabel) mellom spillerens HDMI-utgang og HDMI-inngangen på TV-en.

1. Trykk HOME (🏠), og sett [3D modus]-alternativet på [Innstillinger]-menyen til [På] (side 29).
2. Sett i et disk i disk-skuffen.  
Avspillingen starter automatisk.
3. Se brukermanualen til din 3D-klare TV for videre instruksjoner.

Du behøver kanskje å justere visningsinnstillinger og fokus på TV-en for forbedret 3D effekt.

#### ! **Forsiktig**

- Å se på et 3D innhold over lengre tid kan føre til svimmelhet eller tretthet.
- Det anbefales å ikke se på en film i 3D-modus for uføre, barn og gravide.
- Hvis du opplever hodepine, tretthet eller svimmelhet under visning av innhold i 3D, anbefales det sterkt å stoppe avspillingen og hvile inntil du kjenner deg bra igjen.

## Spille av en fil på disk/USB-enhet

### MOVIE MUSIC PHOTO

Denne spilleren kan spille video, lyd og bilder som inneholdes i disken eller USB-enheten.

1. Sett inn en datadisk i disksporet eller koble til en USB-enhet til USB-skjøteledning.

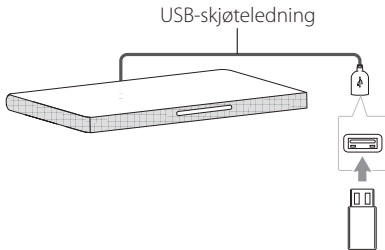

Når du kobler til USB-enheten på HOME-menyen, spilles lydfilene i USB-enheten av automatisk. Hvis USB-enheten inneholder ulike filtyper, vil en meny for filtypevalg vises.

Fillasting kan ta noen få minutter, avhengig av hvor mye innhold som er lagret på USB-enheten. Trykk ENTER (⊙) når [Avbryt] er valgt for å starte lasting.

2. Trykk HOME (🏠).
3. Velg [SmartShare] og trykk ENTER (⊙).



4. Velg den ønskede koblede enheten i kategorien.
5. Velg [Film], [Bilde] eller [Musikk].
6. Velg en fil ved hjelp av  $\wedge$ / $\vee$ / $\lt$ / $\gt$ , og trykk  $\blacktriangleright$  (PLAY) eller ENTER (⊙) for å spille av filen.

## Merknader om USB-enheter

- Denne spilleren støtter USB minnepinne/ekstern HDD formatert i FAT32 og NTFS ved tilgang til filer (musikk, bilde, film). For BD-Live må du imidlertid bruke USB minnepinnen/ekstern HDD formatert i FAT32.
- Denne enheten støtter opptil 4 delinger på USB-enheten.
- Ikke ta ut USB-enheten under drift (spill, osv.).
- Denne spilleren støtter ikke USB-enheter som krever ekstra programvareinstallasjon når du har koblet den til en datamaskin.
- USB-enhet : USB-enheter som støtter USB1.1 og USB2.0.
- Du kan spille av video, lyd og bilder. Se de relevante sidene for detaljer om drift av den enkelte fil.
- Du anbefales å ta sikkerhetskopier regelmessig for å forhindre tap av data.
- Hvis du bruker en USB-kabel, USB HUB eller USB multileser, kan det hende at USB-enheten ikke støttes.
- Noen USB-enheten kan ikke arbeide med denne enheten.
- Noen digitale kameraer og mobiltelefoner støttes ikke.
- USB-porten på enheten kan ikke kobles til PC. Enheten kan ikke brukes som en lagringsenhet.

## Spiller en fil på et Android-apparat

### MOVIE MUSIC PHOTO

Denne spilleren kan spille video, audio og vise fotofiler som er lagret på disken eller i et USB-lager.

1. Koble Android-enheten til USB-skjøteledningen på enheten med USB-kabel. Påse at MTP er aktivert på Android-enheten.

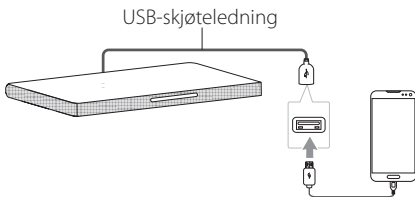

2. Trykk HOME (🏠).
3. Velg [MTP] og trykk ENTER (⊙).

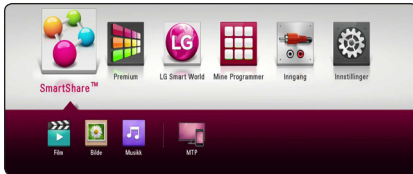

Fil-nedlasting kan ta noen få minutter avhengig av antall innhold lagret i USB-enheten.

4. Velg [Film], [Bilde] eller [Musikk].

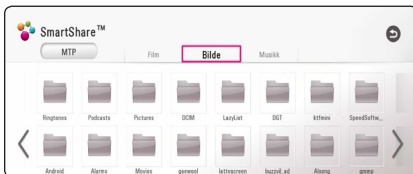

5. Velg en fil ved hjelp av  $\wedge$ / $\vee$ / $<$ / $>$ , og trykk ►(PLAY) eller ENTER (⊙) for å spille av filen.

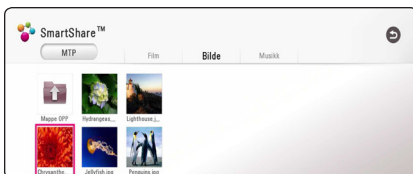

## Noter om tilkoping av Android-apparat

- Denne enheten kan bare støtte MTP (Media Transfer Protocol) Android-apparat.
- Ikke ta ut USB-enheten under drift (spill, osv).
- Du kan spille av video, lyd og bilder. Se de relevante sidene for detaljer om drift av den enkelte fil.
- Du anbefales å ta sikkerhetskopier regelmessig for å forhindre tap av data.
- Hvis du bruker en USB-kabel, USB HUB eller USB multileser, kan det være at USB-enheten ikke støttes.
- Noen USB-enheten fungerer ikke med denne enheten.
- Når du bruker MTP kan det være at spilling av noe musikk, foto, film eller undertitler ikke virker, avhengig av Android-apparatet.

## Spille av en fil på nettverksserver

### MOVIE MUSIC PHOTO

Denne spilleren kan spille av video, lyd og bilder fra en DLNA server gjennom hjemmenettverket ditt

1. Sjekk nettverkstilkoblingen og innstillingene (side 20).
2. Trykk HOME (🏠).
3. Velg [SmartShare] og trykk ENTER (⊙).



4. Velg en DLNA mediaserver i kategorien.
5. Velg [Film], [Bilde] eller [Musikk].
6. Velg en fil ved hjelp av  $\wedge$ / $\vee$ / $\lt$ / $\gt$ , og trykk ►(PLAY) eller ENTER (⊙) for å spille av filen.

### ! BemerK

- Filkravene beskrives på side 64.
- Miniatyrikonet på de uspillbare filene vil noen ganger vises, men de kan ikke spilles av på denne spilleren.
- Filen med undertekster og filen med filmen må være i samme mappe.
- Kvalitet på avspilling og drift kan påvirkes av forholdene på hjemmenettverket ditt.
- Du kan oppleve tilkoblingsproblemer, avhengig av servermiljøet ditt.
- Installer SmartShare PC programvare på din PC for å sette opp din PC som en DLNA-server. (side 40)

## Tilkobling til hjemmenettverket for PC

DLNA står for Digital Living Network Alliance, som gir brukere muligheten til å få tilgang til video-/ musikk/-bildefiler lagret på server og nyte dem på TV 'en via hjemmenettverket.

SmartShare PC-programvare (DLNA) må være installert på din PC før du kopler til PCen for å spille en fil.

### Om SmartShare PC-programvare (DLNA)

SmartShare PC-programvare (DLNA) er for deling av video, audio og fotofiler lagret på din datamaskin til denne enheten som en DLNA-kompatibel digital mediaserver.

### Installerer SmartShare PC-programvare (DLNA)

Start opp din datamaskin, og sett inn CD-ROM i din datamaskins CD-ROM-driver. En installasjonsveiviser vil ta deg gjennom den hurtige og ukompliserte installasjonsprosessen. For å installere SmartShare PC-programvare (DLNA), gå fram som følger:

1. Før installasjonen må alle aktive programmer lukkes, inklusive brannmur og antivirusprogrammer.
2. Sett inn vedlagte CD-ROM i datamaskinens CD-ROM-driver.
3. Klikk [SmartShare PC software (DLNA)].
4. Klikk [Run] for starte installasjonen.
5. Klikk [Next]-knappen for å starte installeringen.
6. Hvis du aksepterer alle tilstandene, klikk [Yes]. Installasjonen er ikke mulig uten denne avtalen.
7. Følg beskjedene fra installasjonsveiviseren på skjermen.
8. Klikk [Exit]-knappen for å fullføre installasjonen.

#### ! **Bemerk**

- SmartShare PC-programvare støttes ikke for Mac OS.
- SmartShare PC-programvare (DLNA) er en programvareutgave tilpasset kun for deling av filer og mapper til denne spilleren.
- Denne manualen forklarer driften av den engelske versjonen av SmartShare PC-programvare (DLNA) som eksempler. Følg eksempelet som viser til den virkelige bruken av din språkutgave.

### Å dele filer og mapper

På din PC, må du dele mappen som inneholder video, audio og/eller bilde-innhold for å kunne spille disse av på denne enheten.

Denne delen forklarer prosedyren for å velge de delte mappene på din PC.

1. Dobbeltklikk på "SmartShare"-ikonet på skrivebordet.
2. Klikk [Movie]-, [Photo]- eller [Music]-ikonene på midten, og klikk deretter [Settings] i øvre høyre hjørne av SmartShare PC-programvaren. Menyene [Settings] vises på skjermen.
3. Klikk [My Shared Contents]-fanen og klikk deretter på ikonet . [Add/Remove Shared Folders]-menyen dukker opp på skjermen.
4. Klikk på mappen som inneholder filene du ønsker å dele og klikk deretter [OK]. Mappen som er avkrysset legges til [My Shared Contents]. Klikk så [OK] på bunnen av [Settings]-menyen.
5. Påse at SmartShare (DLNA)-tjenesten slås på ved [Service]-fanen.

#### ! **Bemerk**

- Hvis de delte mappene eller filene ikke vises på spilleren, klikk [My Shared Contents] på [Settings]-menyen for så å klikke ikonet .
- For mer informasjon, klikk [HELP] på [Settings]-menyen.



## Systemkrav

### Minimum System

- CPU : Intel® 2.0 GHz eller AMD Sempron™ 2000+ prosessorer
- Minne : 1 GB ledig RAM
- Grafikkort : 64 MB videominne, minimum oppløsning er 1024 x 768 piksler, og 16 bit fargeinnstillinger
- Ledig diskplass : 200 MB
- Windows® XP (Service Pack 2 eller høyere), Windows Vista®, Windows® 7, Windows® 8.0, Windows® 8.1
- Windows® Media Player® 11.0 eller høyere
- Nettverkmiljø : 100 Mb Ethernet, WLAN

### Anbefalt system

- CPU : Intel® Core™ Duo eller AMD Athlon™ 64X2, 1.7 GHz eller bedre
- Minne : 2 GB ledig RAM
- Grafikkort : 128 MB videominne, minimum oppløsning er 1024 x 768 piksler, og 16 bit fargeinnstillinger
- Ledig diskplass : 200 MB
- Windows® XP (Service Pack 2 eller høyere), Windows Vista®, Windows® 7, Windows® 8.0, Windows® 8.1
- Windows® Media Player® 11.0 eller høyere
- Nettverkmiljø : 100 Mb Ethernet, WLAN

## Vanlig avspilling

### Grunnleggende bruk for video og audio-innhold

#### For å stoppe avspilling

Trykk ■ (STOP) under avspilling.

#### For å "pause" avspilling.

Trykk II (PAUSE) under avspilling.

Trykk ► (PLAY) for å gjenoppta avspilling.

#### For å spille "frame-by-frame" (Video)

Trykk II (PAUSE) under film avspilling.

Trykk gjentatte ganger på II (PAUSE) for å spille av bilde-for-bilde.

#### For å skanne fremover eller bakover

Trykk på ◀◀ eller ▶▶ for å spille av raskt fremover eller bakover under avspilling.

Du kan endre avspillingshastighet ved å trykke gjentatte ganger på ◀◀ eller ▶▶.

#### For å moderere spille hastigheten (Video)

Når avspilling er stanset (pause), trykk ▶▶ gjentatte ganger for å spille forskjellige hastigheter av sakte film ("slow motion")

#### For å hoppe over neste/ forutgående kapittel/trinn/fil

Trykk på I◀◀ eller ▶▶I under avspilling for å gå til det neste kapittel/spor/fil eller for å gå tilbake til begynnelsen på gjeldende kapittel/spor/fil.

Trykk kort to ganger på I◀◀ for å gå tilbake til det forrige kapittel/spor/fil.

I en servers filliste-meny, er det mulig at det finnes mange innholdstyper sammen i en mappe. I dette tilfellet, trykk, eller I◀◀ eller ▶▶I for å gå til forutgående eller neste innhold med samme type.

## Grunnleggende bruk for bildeinnhold

#### For å avspille lysbildefremvisning

Trykk ► (PLAY) for å starte lysbildefremvisning.

#### For å stoppe lysbildefremvisning

Trykk ■ (STOP) ved avspilling av lysbildefremvisning.

#### For å "pause" lysbildefremvisning

Trykk II (PAUSE) ved avspilling av lysbildefremvisning.

Trykk ► (PLAY) for å starte lysbildefremvisningen på nytt.

#### For å hoppe over neste/forutgående bilde

Mens man ser på et bilde i full skjerm, trykk < eller > for å gå til det forutgående eller neste bildet.

## Bruke disk-menyen

### BD DVD AVCHD

#### Å vise disk-menyen

Meny-skjermen kan bli vist først etter lading av en disk som inneholder en meny. Hvis du ønsker å vise disk-menyen under avspilling, trykk DISC MENU.

Bruk ▲/▼/◀/▶-knappene for å navigere gjennom meny-elementene.

#### For å vise POPUP-menyen

Noen BD-ROM-disker inneholder POPUP-meny som vises under avspilling.

Trykk TITLE/POPUP under avspilling, og bruk ▲/▼/◀/▶-knappene for å navigere gjennom meny-elementene.

## Fortsette avspilling

**BD DVD AVCHD MOVIE ACD**

### MUSIC

Enheten innspiller det punktet du trykket på **■** (STOP) avhengig av disken.

Hvis "**||■** (Resume Stop)" vises kort på skjermen, trykk **▶** (PLAY) for å fortsette avspilling (fra episode tegnet).

Hvis du trykker **■** (STOP) to ganger eller avlaste disken, "**■** (Complete Stop)" vises på skjermen. Enheten vil slette the stoppede tegnet.

### ! Bemerk

- Punktet for gjenopptakelse kan bli slettet dersom du trykker på en knapp (f.eks.; **⏻** (POWER), **▲** (OPEN/CLOSE) osv.).
- På BD-ROM disker med BD-J, vil ikke siste gjenoppta avspilling-funksjonen fungere.
- Hvis du trykker **■** (STOP) en gang under BD-ROM interaktiv tittel avspilling, vil enheten være i komplett Stopp modus.

## Minne for sist viste scene

**BD DVD**

Denne enheten husker sist viste scene fra den sist avspilte platen. Den sist viste scenen blir værende i minnet selv om du tar ut platen fra enheten eller slår enheten av. Hvis du legger inn en plate der sist viste scene er blitt lagret, kalles scenen automatisk frem.

### ! Bemerk

- Minnefunksjonen for siste scene for forrige plate slettes når en ny plate spilles av.
- Denne funksjonen fungerer ikke på alle plater.
- På BD-ROM disker med BD-J, vil ikke siste sceneminne-funksjonen fungere.
- Denne enhet memorerer ikke innstillinger av en disk hvis du slår av enheten før du påbegynner å spille den.

## Skjermvisning

Du kan vise og justere forskjellig informasjon og innstillinger for innholdet.

### Kontrollere avspilling av video

#### BD DVD AVCHD MOVIE

Du kan kontrollere avspilling og innstillingalternativer mens du ser videoer.

Under avspilling trykker du INFO/MENU (□).



- 1 Fremdriftslinje** - Viser nåværende plassering og total avspillingstid.
- 2 [Disc Menu]** - Gå til menyen på disken.
- 3 [Title/popup]** - Viser tittelmeny for DVD eller oppsprettmenyen for BD-ROM, hvis den er tilgjengelig.
- 4 [Valg]** - Viser avspillingsinformasjon.
- 5 [Gjenta]** - Gjentar et ønsket utvalg eller sekvens. (side 46)
- 6 [3D]** - Justerer 3D-innstillinger. (side 50)

### Vise innholdsinformasjon på skjermen

#### BD DVD AVCHD MOVIE

1. Under avspilling trykker du INFO/MENU (□).
2. Velg [Valg] ved hjelp av </>, og trykk ENTER (⊙).

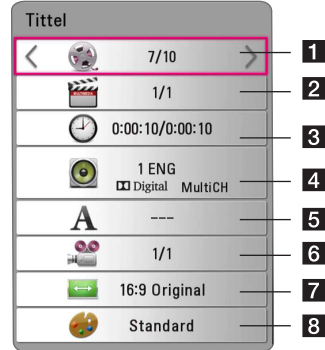

- 1 Tittel** - Gjeldende tittelnummer/totalt antall titler.
- 2 Kapittel** - Gjeldende kapittelnummer/totalt antall kapitler.
- 3 Tid** - Medgått avspillingstid/total avspillingstid.
- 4 Lyd** - Valgt lyd språk eller -kanal.
- 5 Undertekst** - Valgt undertekst.
- 6 Vinkel** - Valgt vinkel/totalt antall vinkler.
- 7 TV størrelsesforhold** - Valgt størrelsesforhold på TV.
- 8 Bildemodus** - Valgt bildemodus.

**! Bemerk**

- Hvis du ikke trykker på knappen i noen få sekunder, vil skjermmenyen forsvinne.
- Tittelnummer kan ikke velges på alle diskere.
- Tilgjengelige elementer kan variere, avhengig av diskere eller titler.
- Hvis en interaktiv Blu-ray-disk spilles av, vil noe innstillingsinformasjon vises på skjermen uten at de kan endres.

## Kontrollere bildevisning

### PHOTO

Kontrollerer avspilling og stiller inn valg mens du ser bilder på full skjerm.

Du kan kontrollere avspilling og stille inn valg når du ser bilder på full skjerm.

Når du ser bilder, trykker du INFO/MENU (□).



- 1 [Lysbildevisning]** - Start eller sett lysbildevisning på pause.
- 2 [Musikk]** - Velg bakgrunnsmusikken for lysbildevisning. (side 50)
- 3 [Valg]** - Viser alternativer for lysbildevisning.
- 4 [Rotere]** - Roterer bildene med klokken.
- 5 [Zoome]** - Viser [Zoome]-menyen.

## Juster alternativer for lysbildevisning

Du kan bruke ulike alternativer i et bilde i full skjerm.

1. Når du ser bilder, trykker du INFO/MENU (□).
2. Velg [Valg] ved hjelp av </>, og trykk ENTER (⊙).



- 1 [Hastighet]** - Bruk </> for å velge forsinkelse mellom bilder i lysbildevisning.
- 2 [Effekt]** - Bruk </> for å velge en overgangseffekt mellom bilder i lysbildevisning.
- 3 [Musikkvalg]** - Velg bakgrunnsmusikk for lysbildevisning (side 50).

## Avansert avspilling

### Gjenta avspilling

**BD DVD AVCHD ACD MUSIC  
MOVIE**

#### Blu-ray disk/DVD/video-filer

Trykk REPEAT (↺) under avspilling for å velge ønsket gjentakelsesmodus.

**A-B** – Utvalgt del vil gjentas kontinuerlig.

**Chapter** – Nåværende kapittel vil avspilles gjentatte ganger.

**Title** – Nåværende tittel vil spilles av gjentatte ganger.

**All** – Alle titlene eller filene vil spilles av gjentatte ganger.

**Off** – Tilbake til normal avspilling.

For å returnere til normal avspilling, trykker du CLEAR.

#### Lys CD-er/Musikkfiler.

Trykk REPEAT (↺) under avspilling for å velge ønsket gjentakelsesmodus.

**A-B** – Utvalgt del vil gjentas kontinuerlig. (Bare lyd-CD)

**1 Track** – Nåværende spor eller fil vil spilles av gjentatte ganger.

**A All** – Alle sporene eller filene vil spilles av gjentatte ganger.

**A ↺ All** – Alle sporene eller filene vil spilles av gjentatte ganger i tilfeldig rekkefølge.

**↺** – Sporene eller filene vil spilles av i tilfeldig rekkefølge.

Trykk CLEAR for å returnere til normal avspilling.

#### ! **Bemerk**

Denne funksjonen vil kanskje ikke fungere på alle diskere eller titler.

### Gjenta en bestemt del

**BD DVD AVCHD MOVIE**

Denne spilleren kan gjenta en utvalgt del.

1. Under avspilling trykker du REPEAT (↺).
2. Velg [A-B] og trykk på ENTER (⊙).
3. Trykk på ENTER (⊙) i begynnelsen av delen du ønsker å gjenta.
4. Trykk ENTER (⊙) på slutten av delen. Valgt del vil bli gjentatt hele tiden.
5. Trykk CLEAR for å returnere til normal avspilling.

#### ! **Bemerk**

- Du kan ikke velge en del på mindre enn 3 sekunder.
- Denne funksjonen vil kanskje ikke fungere på alle diskere eller titler.

### Å starte avspilling fra valgt tid

**BD DVD AVCHD MOVIE**

1. Under avspilling trykker du INFO/MENU (□).
2. Velg [Valg] ved hjelp av </>, og trykk ENTER (⊙).
3. Velg [Tid]-alternativet og oppgi deretter ønsket starttid i timer, minutter og sekunder fra venstre til høyre.

(Du kan også legge inn den ønskede starttiden med det virtuelle tastaturet ved å trykke ENTER (⊙).)

For eksempel, for å finne en scene på 2 timer, 10 minutter, og 20 sekunder, skriver du inn "21020".

Trykk </> for å hoppe 60 sekunder forover eller tilbake.

4. Trykk ENTER (⊙) for å starte avspilling fra valgt tid.
5. Trykk BACK (↵) for å gå ut av visningsskjermen.

#### ! **Bemerk**

- Denne funksjonen vil muligens ikke fungere på alle diskere eller titler.
- Denne funksjonen vil kanskje ikke virke på alle filtyper og avhengig av DLNA-serveren.

## Velge et undertekstspråk

**BD DVD AVCHD MOVIE**

1. Under avspilling trykker du INFO/MENU (□).
2. Velg [Valg] ved hjelp av </>, og trykk ENTER (⊙).
3. Bruk  $\wedge/\vee$  for å velge alternativet [Undertekst].
4. Bruk </> for å velge ønsket språk for undertekst.

Ved å trykke ENTER (⊙), kan du velge ulike alternativer for undertekster.

5. Trykk BACK (↩) for å gå ut av visningsskjermen.

### ! Bemerk

- På noen diskere kan du endre valg av undertekster bare via diskmenyen. På slike diskere kan du trykke knappen TITLE/POPUP eller DISC MENU, og velge det riktige underteksten fra alternativene på diskmenyen.
- Du kan velge [Undertekst] alternativ på On-Screen skjerm direkte ved å trykke SUBTITLE knappen.

## Høre ulik lyd

**BD DVD AVCHD MOVIE**

1. Under avspilling trykker du INFO/MENU (□).
2. Velg [Valg] ved hjelp av </>, og trykk ENTER (⊙).
3. Bruk  $\wedge/\vee$  for å velge alternativet [Audio].
4. Bruk </> for å velge ønsket lydsspråk, lydspor eller lydkanal.
5. Trykk BACK (↩) for å gå ut av visningsskjermen.

### ! Bemerk

- På noen diskere kan du endre valg av lyd bare via diskmenyen. På slike diskere kan du trykke knappen TITLE/POPUP eller DISC MENU, og velge den riktige lyden fra alternativene på diskmenyen.
- Rett etter at du har endret lyd, kan det midlertidig være et misforhold mellom visningen og den faktiske lyden.
- På BD-ROM-diskene vil multilydformatet (5.1CH eller 7.1CH) vises med [MultiCH] i skjerm bildet.
- Du kan velge [Lyd] alternativ på On-Screen skjerm direkte ved å trykke AUDIO knappen.

## Se fra en annen vinkel

**BD DVD**

Hvis disken inneholder scener tatt opp ved ulike kameravinkler, kan du bytte til en annen kameravinkel under avspilling.

1. Under avspilling trykker du INFO/MENU (□).
2. Velg [Valg] ved hjelp av </>, og trykk ENTER (⊙).
3. Bruk  $\wedge/\vee$  for å velge alternativet [Vinkel].
4. Bruk </> for å velge ønsket vinkel.
5. Trykk BACK (↩) for å gå ut av visningsskjermen.

## Forandre størrelsesforhold på TV-en

**BD AVCHD MOVIE**

Du kan endre størrelsesforhold på TV-en under avspilling.

1. Under avspilling trykker du INFO/MENU (□).
2. Velg [Valg] ved hjelp av </>, og trykk ENTER (⊙).
3. Bruk  $\wedge/\vee$  for å velge alternativet [TV bildeformat].
4. Bruk </> for å velge ønsket alternativ.
5. Trykk BACK (↩) for å gå ut av visningsskjermen.

**! Bemerk**

Selv om du forandrer verdien på alternativet [TV bildeformat] i skjermvisningen, vil alternativet [TV bildeformat] i menyen [Innstillinger] ikke endres.

**Forandre undertekstene****MOVIE**

Hvis undertekstene ikke vises ordentlig, kan du endre kodene for undertekstene for å se filegenskaper for undertekster.

1. Under avspilling trykker du INFO/MENU (□).
2. Velg [Valg] ved hjelp av </>, og trykk ENTER (⊙).
3. Bruk **Λ/V** for å velge alternativet [Kodeside].
4. Bruk </> for å velge ønsket alternativ.



5. Trykk BACK (⏪) for å gå ut av visningsskjermen.

**Forandre bildemodus****BD DVD AVCHD MOVIE**

Du kan endre innstillingene for [Bildemodus] under avspilling.

1. Under avspilling trykker du INFO/MENU (□).
2. Velg [Valg] ved hjelp av </>, og trykk ENTER (⊙).
3. Bruk **Λ/V** for å velge alternativet [Bildemodus].
4. Bruk </> for å velge ønsket alternativ.
5. Trykk BACK (⏪) for å gå ut av visningsskjermen.

**Endre alternativer for [Brukerinnstilling]**

1. Under avspilling trykker du INFO/MENU (□).
2. Velg [Valg] ved hjelp av </>, og trykk ENTER (⊙).
3. Bruk **Λ/V** for å velge alternativet [Bildemodus].
4. Bruk </> for å velge alternativet [Brukerinnstilling], og trykk ENTER (⊙).



5. Bruk **Λ/V/</>** for å justere alternativer for [Bildemodus].  
Velg alternativet [Standard], og trykk deretter ENTER (⊙) for å tilbakestille alle videojusteringer.
6. Bruk **Λ/V/</>** for å velge alternativet [Lukk], og trykk ENTER (⊙) for å gjøre deg ferdig med innstillingene.



## Vise innholdsinformasjon

### MOVIE

Spilleren kan vise informasjon om innhold.

1. Velg en fil ved hjelp av  $\wedge / \vee / < / >$ .
2. Trykk INFO/MENU (□) for å vise meny for alternativer.

Filinformasjonen vises på skjermen.

Under avspilling av video kan du vise filinformasjon bed å trykke TITLE/POPOP.

### ! Bemerk

Informasjonen på skjermen stemmer ikke alltid overens med faktisk innholdsinformasjon.

## Forandre visning av innholdsliste

### MOVIE MUSIC PHOTO

På menyen [SmartShare] kan du endre visning av innholdslisten.

Trykk på den røde (R) knappen gjentatte ganger.

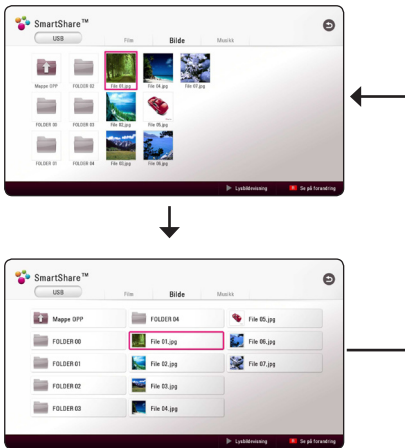

## Velge fil for undertekster

### MOVIE

Hvis filnavnet for undertekster er et annet enn filnavnet for videoen, må du velge undertekstfilen på [Film]-menyen før du spiller av filmen.

1. Bruk  $\wedge / \vee / < / >$  for å velge undertekstfilen du ønsker å bruke i [Film]-menyen.
2. Trykk ENTER (⊙).

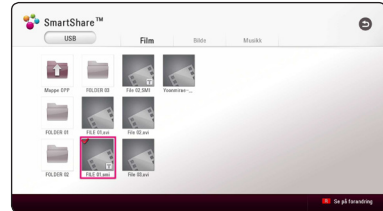

Trykk ENTER (⊙) igjen for å velge undertekstfilen. Den valgte undertekstfilen vil bli vist når du spiller av videofilen.

### ! Bemerk

- Hvis du trykker ■ (STOP) under avspilling, vil undertekstutvalget kanselleres.
- Denne funksjonen er ikke tilgjengelig for å spille filer på en server via hjemmenettverk.

## Lytte til musikk under lysbildeframvisning

### PHOTO

Du kan vise bilder mens du lytter til lydfiler.

1. Når du ser bilde på full skjerm, trykker du INFO/MENU (□) for å vise menyen med alternativer.
2. Velg [Valg] ved hjelp av </>, og trykk ENTER (⊙).
3. Bruk  $\wedge$ / $\vee$  for å velge alternativet [Musikkvalg], og trykk ENTER (⊙) for å vise menyen for [Musikkvalg].
4. Bruk  $\wedge$ / $\vee$  for å velge en enhet, og trykk ENTER (⊙).

Tilgjengelig enhet kan variere, alt etter plasseringen for nåværende bildefil.

Foto lokalitet	Tilgjengelig innretning
Disc, USB	Disc, USB
MTP	MTP
DLNA-server	DLNA-server

5. Bruk  $\wedge$ / $\vee$  for å velge filen eller mappen du ønsker.

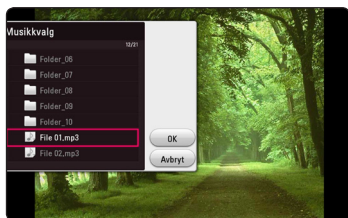

Velg [□] og trykk ENTER (⊙) for å vise den øvre katalogen.

### ! Bemerk

Du kan ikke velge mappe når du velger en lydfil fra en server. Kun filvalg er tilgjengelig.

6. Bruk > for å velge [OK], og trykk ENTER (⊙) for å fullføre musikkvalget.

## Spiller innhold til 3D

### BD DVD AVCHD MOVIE

Denne funksjonen lar deg konvertere 2D-innhold til 3D og spille 3D-innhold dersom filen er kryptert til 3D. Du kan justere 3D-dybde og -avstand ved å bruke [3D]-alternativet under avspilling.

### Konvertere 2D-innhold til 3D

1. Under avspilling trykker du INFO/MENU (□).
2. Velg [3D], og trykk ENTER (⊙).
3. Velg [3D] ved å bruke  $\wedge$ / $\vee$ / $\wedge$ / $\vee$  for å konvertere 2D-innhold til 3D.

### Spiller filer kryptert i 3D

1. Under avspilling trykker du INFO/MENU (□).
2. Velg [3D], og trykk ENTER (⊙).
3. Velg passende modus (side ved side, topp og bunn) som er samme vei som en fil kryptert i 3D ved bruk av  $\wedge$ / $\vee$ / $\wedge$ / $\vee$ .

### 3D-innstillinger

1. Under avspilling trykker du INFO/MENU (□).
2. Velg [3D], og trykk ENTER (⊙).
3. Velg en [3D-innstilling], og trykk ENTER (⊙).

Du kan justere 3Ds dybde og avstand.

Velg alternativet [Initialiser], og trykk deretter på ENTER (⊙) for å tilbakestille alle innstillinger.

### Reversering

1. Under avspilling trykker du INFO/MENU (□).
2. Velg [3D], og trykk ENTER (⊙).
3. Velg [3D] ved å bruke  $\wedge$ / $\vee$ / $\wedge$ / $\vee$  for å gå tilbake.

### ! Bemerk

- Hvis du velger [På] i [3D] når du bruker Ultra HD-oppløsning, vil Ultra HD-oppløsningen automatisk endres til original oppløsning.
- Filmfiler som er over 30 fps (bilder per sekund) kan ikke konverteres til 3D
- Hvis undertitlene vises på en abnorm måte, sett TVs 3D-alternativ til Av og enhetens 3D-alternativ til På .

# Avanserte funksjoner

## Wi-Fi Direct™ tilkobling

### Tilkobling til Wi-Fi Direct™-sertifisert utstyr

#### MOVIE MUSIC PHOTO

Denne spilleren kan spille film, musikk og fotofiler som befinner seg i Wi-Fi Direct™-sertifisert utstyr. Wi-Fi Direct™-teknologien gjør at spilleren kan kobles direkte til Wi-Fi Direct™-sertifisert utstyr uten å kobles opp mot nettverket som for eksempel et tilgangspunkt.

#### På Wi-Fi Direct™-sertifiserte enheter

1. Skru på den Wi-Fi Direct™ sertifiserte enheten og kjør Wi-Fi Direct.

2. Kjør DLNA-appen på enheten.

#### På spilleren

3. Velg alternativet [NETTVERK] i menyen [Innstillinger], og trykk deretter ENTER (⊙).
4. Velg alternativet [Wi-Fi direkte], og trykk ENTER (⊙).

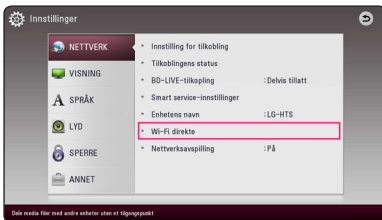

5. Velg en Wi-Fi Direct™-enhet på listen ved hjelp av  $\wedge/\vee$ , og trykk ENTER (⊙).

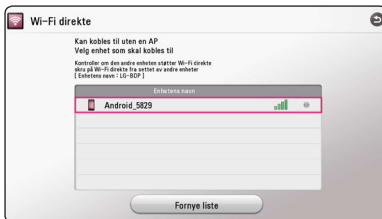

Wi-Fi Direct™-tilkoblingen utføres. Følg instruksjonene på skjermen.

Hvis du ønsker å skanne den tilgjengelige Wi-Fi Direct™-enheten på nytt, velger du [Forny liste] og trykker ENTER (⊙).

Filer eller mapper må være delt med DLNA-serveren fra den tilkoblede Wi-Fi Direct™-enheten for å kunne velge en server fra enhetslisten.

6. Velg [Film], [Bilde] eller [Musikk] ved hjelp av  $\wedge/\vee$  og trykk ENTER (⊙).

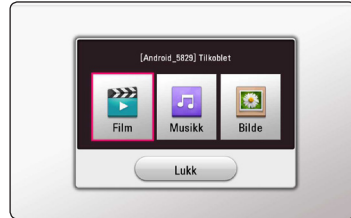

7. Velg en fil ved hjelp av  $\wedge/\vee$  og trykk ENTER (⊙) for å spille av filen.

#### ! Bemerk

- For å oppnå bedre overføring. Plasser spilleren fra Wi-Fi Direct™ sertifisert server så nær som mulig.
- Denne enheten kan tilkobles bare 1 utstyr ad gangen. Multipple tilkoblinger er ikke tilgjengelig.
- Dersom du forsøker å koble til et trådløst nettverk mens et utstyr er tilkoblet ved hjelp av Wi-Fi Direct™-funksjonen vil Wi-Fi Direct™-tilkoblingen bli tvunget frakoblet.
- Hvis denne spilleren og et Wi-Fi Direct™-utstyr er tilkoblet til forskjellige lokale nettverk vil Wi-Fi Direct™-tilkoblingen kunne være utilgjengelig.
- Dersom en Wi-Fi Direct™ sertifisert enhet ikke er i Wi-Fi Direct standby modus, vil ikke denne spilleren finne enheten.
- Når du kobler til en Wi-Fi Direct™-sertifisert enhet til spilleren din, støttes ikke nettverkstilkobling med PIN.
- Dette produktet kan ikke kobles til en Wi-Fi Direct™ -enhet som er i Group Owner modus.

## Bruke BD-Live™

### BD

BD-ROM som støtter BD-Live med funksjon for nettverksutvidelse gir deg tilgang til flere funksjoner, f.eks. nedlasting av nye filmtrailere ved å koble denne enheten til internett.

1. Sjekk nettverkstilkoblingen og innstillingene (side 20).
2. Sett inn en USB minnepinne i USB-porten på frontpanelet.  
Du må ha en USB-enhet for å laste ned bonusinnhold.
3. Trykk HOME (⏏), og endre [BD-LIVE-tilkobling]-alternativet på [Innstillinger] (side 27).

Ved bruk av enkelte disk er virker ikke BD-Live-funksjonen hvis alternativet [BD-LIVE-tilkobling] er satt til [Delvis tillatt].

4. Sett inn en BD-ROM med BD-LIVE.  
Driften kan være forskjellig, avhengig av disken. Se brukermanualen som kom med disken.

### ⚠ Advarsel

Ikke trekk ut den tilkoblede USB-enheten mens innholdet blir lastet ned eller en Blu-ray-disk fortsatt er i diskskuffen. Dette kan skade den tilkoblede USB-enheten og BD-Live egenskaper fungerer muligens ikke riktig med den skadede USB-enheten. Dersom en tilkoblet USB-enhet later til å være skadet av en slik handling, kan du formatere den tilkoblede USB-enheten fra datamaskinen og bruke den om igjen på denne spilleren.

### ! Bemerk

- Innholdstilbyderen kan ha satt begrensninger på noe BD-Live-innhold i enkelte områder.
- Det kan ta opptil flere minutter å laste og starte å se BD-Live-innhold.
- For BD-Live må du imidlertid bruke USB minnepinnen/ekstern HDD formatert i FAT32.

## LG AV Remote

Du kan kontrollere denne spilleren med din iPhone eller Android-telefon via ditt hjemmenettverk. Denne spilleren og telefonen din må være tilkoblet ditt trådløse nettverket, som et tilgangspunkt. Gå til "Apple iTunes" eller "Google Android Market (Google Play Store)" for detaljert informasjon om "LG AV Remote".

## Privat lydmodus

Ved å laste ned "LG AV Remote"-appen til telefonen eller nettbrettet ditt, kan du koble til hodetelefonene dine og nyte lyden fra spilleren din på enhetene dine.

Denne funksjonen overfører videosignal til TV-en gjennom HDMI og lydsignal til telefon eller nettbrett gjennom Wi-Fi. Se Help på "LG AV Remote"-appen for mer detaljert informasjon.

## Bruk et USB tastatur eller mus

Du kan koble til et USB tastatur og/eller mus for å skrive tekst og navigere i menyene.

1. Koble et USB tastatur eller mus til USB-porten på bakpanelet.
2. Bruk tastaturet til å skrive tekst og musen til å navigere i menyene.

### ! Bemerk

- Følgende tastaturer og musepekerer anbefales.
- Logitech Wireless Combo MK520
  - Logitech Wireless Combo MK320
  - Logitech Wireless Combo MK260
  - Microsoft Wireless Desktop 5000
  - Microsoft Wireless Desktop 3000
  - Microsoft Wireless Desktop 2000
  - Microsoft Wireless Desktop 800

## Bruke Premium

Du kan bruke ulike innholdstjenester via internett med Premium-funksjonen.

1. Sjekk nettverkstilkoblingen og innstillingene (side 20).
2. Trykk HOME (🏠).
3. Velg [Premium] ved hjelp av </>, og trykk ENTER (⊙).



4. Velg en nettjeneste ved hjelp av ^/V/</>, og trykk ENTER (⊙).

### ! Bemerk

- For detaljert informasjon om den enkelte tjeneste, kan du kontakte innholdstilbyderen eller besøke støttekoblingen til tjenesten.
- Innholdet av Premium-tjenester og tjenesterelatert informasjon, inkludert brukergrensesnitt, kan bli endret. Vennligst se nettsiden for den enkelte tjenesten for oppdatert informasjon.
- Å bruke Premium muligheter med trådløst nettverk forbindelse kan resultere i uheldig streaming hastighet med interferens fra husholdning innretninger som bruker radio frekvenser.
- Når du første gang får tilgang til funksjonene [Premium] eller [LG Smart World], vil de gjeldende innstillingene for landet vises.
- Hvis du vil endre innstillingen av land, gå du til [Innstillinger] > [NETTVERK] > [Smart service-innstillinger] > [Landsinnstilling]. Velg [Brukerhåndbok], og trykk ENTER (⊙) på menyen for [Landsinnstilling].
- Når lydeffekter endres vil lydoutput kunne forsinkes avhengig av ditt internettmiljø.

## Bruke LG Smart World

Du kan bruke LG app-tjenestene på denne spilleren via internett. Du kan enkelt finne og laste ned ulike apper fra LG Smart World.

1. Sjekk nettverkstilkoblingen og innstillingene (side 20).
2. Trykk HOME (🏠).
3. Velg [LG Smart World], og trykk ENTER (⊙).



4. Velg en kategori ved hjelp av </>, og trykk ENTER (⊙).
5. Bruk ^/V/</> for å velge en app, og trykk ENTER (⊙) for å vise informasjonen.
6. Trykk ENTER (⊙) mens [installer]-ikonet er uthevet. Denne appen vil installeres til spilleren. For å installere en app til spilleren, må brukeren logge på. Se side 54 for mer informasjon om å logge på.
7. Trykk på den røde (R) knappen for å vise skjermen [Mine Programmer].
8. Velg den installerte appen og trykk ENTER (⊙) for å starte den.

### ! Bemerk

- [LG Smart World], [Mine Programmer], [Q] og [Person]-funksjonene er ikke tilgjengelig i alle regioner.
- For å installere en betalt app, må du være betalt medlem. Besøk [www.lgappstv.com](http://www.lgappstv.com) for mer informasjon.
- Når lydeffekter endres vil lydoutput kunne forsinkes avhengig av ditt internettmiljø.

## Logge på

For å bruke [LG Smart World]-funksjonen, må du logge på med kontoen din.

1. På hjemmemenyen velger du ikonet [👤] og trykker på ENTER (⏎).
2. Fyll inn feltene [ID] og [Passord] ved hjelp av det virtuelle tastaturet.

Hvis du ikke har en konto, trykker du på den røde (R) knappen for å registrere deg.

3. Bruk  $\wedge/\vee/</>$  for å velge [OK], og trykk ENTER (⏎) for å logge på med kontoen.

Hvis du velger avkryssingsboksen [Autopålogging], blir ID og passord lagret og du blir automatisk logget på uten å oppgi dem.

### ! **Bemerk**

Velg ikonet [👤] og trykk på ENTER (⏎) på hjemmemenyen og velg alternativet [My Page] for å se informasjon om kontoen og applikasjonene dine.

## Søke online-innhold

Dersom du har vanskeligheter med å finne et spesifikt tema ved bruk av nett-tjenester kan du bruke alt-i-ett søkefunksjonen ved å skrive inn søkeordene i Søk-menyen.

1. Trykk HOME (🏠).
2. Velg ikonet [🔍] på hjemmemenyen ved hjelp av  $\wedge/\vee/</>$ , og trykk ENTER (⏎).  
Søk-menyen vises på skjermen.
3. Trykk på ENTER (⏎). Det virtuelle tastaturet vises automatisk.
4. Bruk  $\wedge/\vee/</>$  for å velge bokstaver, og trykk deretter ENTER (⏎) for å bekrefte valget ditt på det virtuelle tastaturet.
5. Når du har valgt søkeord, trykker du [↵] og ENTER (⏎) for å vise søkeresultatene.
6. Bruk  $\wedge/\vee/</>$  for å velge innhold, og trykk ENTER (⏎) for å vise informasjonen.

### ! **Bemerk**

- [LG Smart World], [Mine Programmer], [🔍] og [👤]-funksjonene er ikke tilgjengelig i alle regioner.
- Søkefunksjonen søker ikke etter innhold i alle netttjenester. Den fungerer kun for enkelte netttjenester.

## Bruke menyen My Apps

Du kan flytte eller slette en installert app i menyen [My app].

1. Trykk HOME (🏠).
2. Velg [Mine Programmer], og trykk ENTER (⊙).



3. I menyen [Mine Programmer] trykker du på den røde (R) knappen.

### Flytte en app

1. Velg en applikasjon, og trykk ENTER (⊙) for å vise alternativene.
2. Bruk  $\wedge/V$  for å velge [Flytt], og trykk ENTER (⊙).
3. Bruk  $\wedge/V/</>$  for å velge posisjonen du ønsker og trykk ENTER (⊙).

### Slette en app

1. Velg en applikasjon, og trykk ENTER (⊙) for å vise alternativene.
2. Bruk  $\wedge/V$  for å velge [Slett], og trykk ENTER (⊙).
3. Bruk  $\wedge/V$  for å velge [OK], og trykk ENTER (⊙).

#### ! **Bemerk**

- [LG Smart World], [Mine Programmer], [Q] og [👤]-funksjonene er ikke tilgjengelig i alle regioner.
- Første gang man går inn på [Mine Programmer]-funksjonen vil gjeldende landsinnstilling vises.
- Når lydeffekter endres vil lydoutput kunne forsinkes avhengig av ditt internettmiljø.

## Bruker Bluetooth-teknologi

### Om Bluetooth

Bluetooth® er trådløs kommunikasjonsteknologi for tilkobling innenfor kort rekkevidde.

Den tilgjengelige rekkevidden er innenfor 10 meter. (Lyden kan bli forstyrret når forbindelsen blander seg med andre elektroniske bølger eller du kobler til bluetoothen i andre rom). Å koble til individuelle enheter under trådløs Bluetooth®-teknologi innebærer ingen kostnader. En mobiltelefon med trådløs Bluetooth®-teknologi kan anvendes via Cascade dersom tilkoblingen ble utført via trådløs Bluetooth®-teknologi.

Tilgjengelige enheter : Mobiltelefon, MP3, Laptop, PDA

### Bluetooth Profiler

For å kunne bruke trådløs Bluetooth-teknologi, må enheten kunne tolke visse profiler. Denne enheten er kompatibel med følgende profiler.

A2DP (Avansert Audio Distribusjons-profil)

## Lytte til musikk lagret på Bluetooth-enheter

### Sammenkobling av din enhet og Bluetooth-enheten.

Før du starter prosedyren med å sammenkoble enhetene, forsikre deg om at Bluetooth-funksjonen er slått på på din Bluetooth-enhet. Referer til bruksanvisningen på din Bluetooth-enhet. Når sammenkoblingen er utført, trenger den ikke å gjøres igjen.

1. Velg Bluetooth-funksjonen ved å bruke FUNKSJON.  
Der står "BT READY" på skjermen.
2. Anvend Deres bluetooth og gjennomfør parringen. Når De søker etter denne enhed med Deres bluetooth, kan der vise sig en liste med enheder alt afhængigt af den type bluetooth, de anvender. Deres enhed vil optræde som "LG-HTS".
3. Når denne enheten er pareet med en Bluetooth-enhet, vises "BTPAIRED" på displayet.

#### ! Bemerk

Avhengig av typen Bluetooth-enhet, har noen enheter en annerledes sammenkoblingsmåte.

4. At lytte til musikk.  
For at afspille musikk, der er gemt på Deres bluetooth, skal de læse brugervejledningen til Deres bluetooth.

#### ! Bemerk

Hvis du forandrer funksjonen på enheten, er Bluetooth-funksjonen frakoblet, utfør da sammenkoblingen på nytt.



**! Bemærk**

- Lyden kan blive afbrudt, når forbindelsen bliver forstyrret af andre elektroniske bølger.
- De kan ikke kontrollere Deres bluetooth med denne enhed.
- De kan kun parre én bluetooth pr. enhed og således ikke flere på én gang.
- Selvom afstanden mellem Deres bluetooth og enheden er mindre end 10 meter, kan deres bluetooth måske ikke forbindes, hvis der er forhindringer mellem de to.
- Alt afhængig af enhedens type, kan De måske ikke anvende bluetooth funktionen.
- Når De ikke har etableret forbindelse til en bluetooth, vil "BT READY" blive vist på skærmen.
- Forbindelsen kan blive afbrudt, hvis andet udstyr, der bruger samme frekvens såsom medicinsk udstyr, mikrobølgeovne eller trådløse netværksforbindelser.
- Hvis der står en og forstyrrer kommunikationen mellem bluetooth enheden og afs spilleren, vil forbindelsen blive afbrudt.
- Des større afstanden mellem Deres bluetooth og enheden, des dårligere er lyd kvaliteten og den dårligere forbindelsen vil blive afbrudt, når afstanden mellem Deres bluetooth og enheden bliver større end de 10 meter.
- Enheden med den trådløse bluetooth-teknologi bliver afbrudt, hvis De afbryder hovedenheden eller fjerner Deres bluetooth mere end 10 meter fra enheden.

# Feilsøking

## Generellt

Symtom	Grunn og løsning
Strømmen slås ikke på.	<ul style="list-style-type: none"> <li>• Sett støpselet godt inn i stikkkontakten.</li> </ul>
Enheden starter ikke avspilling.	<ul style="list-style-type: none"> <li>• Sett inn en spillbar disk. (Sjekk disktypen, fargesystem, og regional kode)</li> <li>• Sett inn disken med avspillingsiden ned.</li> <li>• Rengjør disken.</li> <li>• Fjern lytteroppplutning funksjonen eller forandre lytteroppplutning nivå.</li> </ul>
Tilkoblede USB-enhet gjenkjennes ikke.	<ul style="list-style-type: none"> <li>• Prøv å bruke en annen USB-kabel. Enkelte USB-kabler støtter ikke nok strøm for vanlig USB-drift.</li> <li>• Hvis du bruker en USB-kabel eller USB HUB, kan det hende at USB-enheter ikke gjenkjennes.</li> <li>• En USB-enhet som krever ekstraprograminstallasjon når du har koblet den til en datamaskin, støttes ikke.</li> <li>• Denne enheten støtter bare USB minnepinner og USB ekstern HDD med formatene FAT32 eller NTFS.</li> </ul>
Vinkelen kan ikke forandres.	<ul style="list-style-type: none"> <li>• Multi-vinkler er ikke innspilt på DVD video som blir spilt.</li> </ul>
Kan ikke spille musikk/foto/film filer.	<ul style="list-style-type: none"> <li>• Filene er ikke innspilt i et format som enheten kan spille.</li> <li>• Enheten støtter ikke kodek av film filer.</li> </ul>
Fjernkontrollen fungerer ikke ordenlig.	<ul style="list-style-type: none"> <li>• Fjernkontrollen pekes ikke mot fjernsensoren på enheten.</li> <li>• Fjernkontrollen er for langt fra enheten.</li> <li>• Det er et hinder mellom fjernkontrollen og enheten.</li> <li>• Batteriet i fjernkontrollen er utslitt.</li> </ul>
Enheden er plagget inn, men strømmen vil ikke slås på eller av.	<p>Du kan resette/nullstille enheten på følgende måte.</p> <ul style="list-style-type: none"> <li>• Frakoble strømkabelen, vent i minst fem sekunder, og plugg den så inn igjen.</li> </ul>
Denne enheten fungerer ikke normalt.	

## Network

Symtom	Grunn og løsning
BD-Live-fuksjonen fungerer ikke.	<ul style="list-style-type: none"> <li>• Den tilkoblede USB lagringen kan kanskje ikke ha nok plass. Tilkoble USB lagring med minst 1GB fri plass.</li> <li>• Sørg for at enheten er korrekt koblet til lokalnettverket og har tilgang til Internett (se side 20).</li> <li>• Din bredbåndshastighet er kanskje ikke hurtig nok for å bruke BD-Live særegenheter. Dt anbefales å kontakte din Service forhandler for å øke bredbåndshastigheten.</li> <li>• [BD-LIVE-tilkopling] valget i [Innstillinger] menyen er satt til [Ikke tillatt]. Innstill valget til [Tillatt].</li> </ul>
“Streaming video servicer (som YouTube™, etc.) blit ofte stoppet eller “buffer” under avspilling.	<ul style="list-style-type: none"> <li>• Din bredbåndshastighet service er kanskje ikke nok til å “stream” video servicer. Kontakt din internet service forhandler for å øke bredbåndshastigheten. Dette anbefales.</li> </ul>
Media servere vises ikke på listen over enheter.	<ul style="list-style-type: none"> <li>• Brannveggen eller anti-virus software på din server betjenes. Slå av brannmur eller anti-virus som kjøres på din PC eller media server.</li> <li>• Denne spiller er ikke tilkoblet til det lokale nettverket som media serveren din er tilkoblet.</li> </ul>
Kan ikke tilkoble spilleren til tilkoblingspunkt eller trådløs LAN ruter.	<ul style="list-style-type: none"> <li>• Den trådløse kommunikasjonen kan bli forstyrret fra husholdningsmaskiner som bruker radio frekvenser. Flytt spilleren vekk fra dem.</li> </ul>
Tilgangs punkt er ikke avspilt på “Access point name” listen.	<ul style="list-style-type: none"> <li>• Tilgangspunkt eller trådløs LAN ruter vil kanskje ikke kringkaste dens SSID. Innstill ditt tilgangspunkt til å kringkaste dens SSID gjennom din computer.</li> <li>• Din nettverksenhet som tilførselssted settes muligens ikke med tilgjengelig frekvensområde og kanal som denne spilleren kan strøtte. Prøv å stille inn frekvensområdet og kanal på nettverksenheten.</li> </ul>

## Bilde

Symtom	Grunn og løsning
Det er ikke noe bilde.	<ul style="list-style-type: none"> <li>• Velg den egnede video output modus på TV så bildet fra enheten vises på TV skjermen</li> <li>• Koble til video forbindelsen forsvarlig.</li> <li>• Sjekk at [HDMI fargeinnstilling] i [Innstillinger] menyen er satt til passende element som tilpasser til din video forbindelse.</li> <li>• Din TV støtter kanskje ikke oppløsningen du har innsatt på spilleren. Forandre oppløsningen til det din TV godtar.</li> <li>• Spillerens HDMI UT plug er tilkoblet til en DVI innretning som ikke støtter [Innstillinger] beskyttelse.</li> </ul>
Bilde støy oppstår.	<ul style="list-style-type: none"> <li>• Du spiller en disk innspilt i et farge system som er forskjellig fra din TV.</li> <li>• Innstill oppløsningen som din TV godtar.</li> </ul>
Blu-ray 3D disk avspilling utgir ikke 3D visning.	<ul style="list-style-type: none"> <li>• Koble til spilleren din til din TV med HDMI-kabel (Type A, Høyhastighets HDMI™-kabel).</li> <li>• Din TV vil kanskje ikke støtte "HDMI 3D mandatory format".</li> <li>• [3D modus] valg i [Innstillinger] menyen er innstilt på [Av]. Innstill valget til [På].</li> </ul>

## 5

## Lyd

Symtom	Grunn og løsning
Det er ingen lyd eller lyden er forvrent.	<ul style="list-style-type: none"> <li>• Enheten er i skann-, sakte- eller pause-modus.</li> <li>• Lydvolumet er lavt.</li> </ul>

## Kundestøtte

Du kan oppdatere spilleren ved å bruke den nyeste programvaren for å forbedre produktets betjening og/ eller legge til nye funksjoner. For den nyeste programvaren for denne spilleren (såfremt tilgjengelig), besøk <http://www.lg.com> eller kontakt LG Electronics kundesenter.

## Merknad Åpen-kilde software

For korresponderende kildekode under GPL, LGPL og andre åpen-kilde lisenser, besøk <http://opensource.lge.com>. Alle refererte lisensvilkår, garantifrasigelser og copyright-vern er tilgjengelig for nedlasting med kildekode.

## Kontrollere et tv- apparat med den medfølgende fjernkontrollen

Kontroll av TV-apparatet foregår med disse knappene.

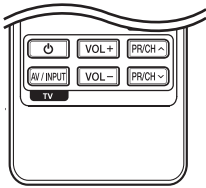

Ved å trykke	Kan du
(TV POWER)	Slå TV på eller av.
AV/INPUT	Skifte mellom TV-apparatets tuner og andre innganger som programkilde.
PR/CH  /	Skanne opp eller ned gjennom de lagrede kanalene.
VOL +/-	Justere TV-apparatets volum.



### Bemerk

Avhengig av enheten som er tilkopleet, kan det være at enkelte knapper ikke kan benyttes for å kontrollere TV-apparatet.

## Sette opp fjernkontrollen til å kontrollere tv-apparatet

Du kan betjene tv-apparatet ditt med den vedlagte fjernkontrollen.

Dersom tv-apparatet ditt er oppført i listen nedenfor, angi den aktuelle produsentkoden.

- Hold (TV POWER)-knappen nede og tast inn produsentkoden for tv-apparatet ditt med talltastene (de tabellen nedenfor).

Produsent	Kodenummer
LG	1(standard), 2
Zenith	1, 3, 4
GoldStar	1, 2
Samsung	6, 7
Sony	8, 9
Hitachi	4

- Slipp (TV POWER)-knappen for å fullføre innstillingen.

Avhengig av hvilket TV-apparat du har, kan det være at du ikke kan bruke enkelte av knappene - selv om du har tastet inn korrekt produsentkode. Når du skifter batterier i fjernkontrollen kan det være at kodenummeret blir erstattet med standard kodenummer. Da må du kode inn korrekt nummer på nytt.

# Nettverk Software oppdatering

## Nettverk oppdatert kunngjøring

Fra tid til tid, utførelse forbedring og/eller ytterligere særpreg eller servicer kan bli gjort tilgjengelig til enheter som er tilkoblet til et bredbånd nettverk. Hvis det er ny software tilgjengelig og enheten er tilkoblet til et bredbånd hjemme nettverk, vil spilleren informere deg om oppdateringen som følger.

### Mulighet 1:

1. Oppdateringsmenyen vil komme til syne på skjermen når du slår på spilleren.
2. Bruk **</>** for å velge en ønsket mulighet og så trykk ENTER (⊙).



<b>[OK]</b>	Starter software oppdateringen.
<b>[Avbryt]</b>	Ved å gå ut av oppdateringsmenyen vil startmenyen vises.

### Mulighet 2:

Hvis software oppdateringen er tilgjengelig fra oppdaterings serveren, vises "Oppdater" ikonet nederst på hjemme menyen. Trykk blå (B) farget knapp for å starte oppdaterings prosedyren.

## Programvareoppdatering

Du kan oppdatere spilleren ved å bruke den siste software for å forhøye produktets drift og/ eller legge til nye særpreg. Du kan oppdatere software ved å tilkoble enheten direkte til software oppdaterings serveren.

### ! Bemerk

- Før oppdatering av software i din spiller, fjern evt. disk og USB innretning fra spilleren.
- Før oppdatering av software i din spiller, slå spilleren av og så slå den på igjen.
- **Under software oppdaterings prosedyren, slå ikke av spilleren eller frakoble AC strøm, eller ikke trykk på noen knapp.**
- Hvis du stopper oppdateringen, slå av strømmen og slå den på for en stabil utførelse.
- Denne enhet kan ikke bli oppdatert til en forutgående versjon.

1. Kontroller nettverkstilkoblingen og -innstillingene (side 20).
2. Velg [Programvare] mulighet i [Innstillinger] menyen og trykk så ENTER (⊙).
3. Velg [Oppdater] mulighet, og trykk ENTER (⊙).

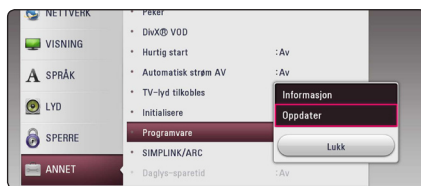

Spilleren sjekker den nyeste oppdateringen.

### ! Bemerk

- Hvis du trykker på ENTER (⊙) mens maskinen ser etter oppdateringer, avbrytes prosessen.
- Dersom ingen oppdateringer er tilgjengelig, vises meldingen "Fant ingen ny oppdatering. Gjeldende sett er den nyeste versjonen.". Trykk på ENTER (⊙) for å gå tilbake [Hjemmeny].

4. Hvis nyere versjon eksisterer, vises "Har funnet en ny oppdatering. Oppdateringen tar noen minutter. Vil du oppdatere?".
5. Velg [OK] for å starte oppdatering. (Valg av [Avbryt] vil avslutte oppdateringen.)
6. Spilleren starter nedlasting av nyeste oppdateringen fra servern. (Nedlastning vil ta flere minutter avhengig av ditt hjemme nettverk oppdatering)
7. For å oppdatere software neste gang, må software oppdaterings prosedyren startes fra begynnelsen igjen.

**Advarsel**

Slå ikke av strømmen under software oppdateringen.

8. Når oppdateringen er fullført, vil strømmen automatisk skrus av på noen få sekunder.
9. Slå på strømmen igjen. Systemet fungerer nå med den nye versjonen.

**Bemerk**

Avhengig av dine Internettomgivelser er det mulig at programvareoppdateringen ikke fungerer korrekt. I så fall kan du motta den seneste programvaren fra et autorisert LG Electronics-servicesenter og oppdatere spilleren med den. Se "Kundestøtte" på side 60.

# Tilleggsinformasjon

## Filkrav

### Filmfiler

Fil Plassering	Fil Forlengelse	Codec-format	Audio-format	Undertekst
Disk, USB	“.avi”, “.divx”, “.mpg”, “.mpeg”, “.mkv”, “.mp4”, “.asf”, “.wmv”, “.m4v” (DRM fri), “.vob”, “.3gp”, “.mov”, “.trp”, “.m2t”, “.mpe”, “.m1v”, “.m2v”, “.wm”, “.flv”, “.ts”, “.dat”	DIVX 3.11, DIVX4, DIVX5, DIVX6 (bare standard avspilling) XVID, MPEG1 SS, H.264/ MPEG-4 AVC, MPEG2 PS, MPEG2 TS, VC-1 SM (WMV3)	Dolby Digital, DTS, MP3, WMA, AAC, AC3	SubRip (.srt / .txt), SAMI (.smi), SubStation Alpha (.ssa/.txt), MicroDVD (.sub/.txt), VobSub (.sub), SubViewer 1.0 (.sub), SubViewer 2.0 (.sub/.txt), TMPlayer (.txt), DVD Subtitle System (.txt)
DLNA	“.avi”, “.divx”, “.mpg”, “.mpeg”, “.mkv”, “.mp4”, “.asf”, “.wmv”, “.m4v” (DRM fri), “.3gp”, “.mov”, “.mpe”, “.m1v”, “.m2v”, “.flv”, “.ts”, “.dat”	DIVX 3.11, DIVX4, DIVX5, DIVX6 (bare standard avspilling) XVID, MPEG1 SS, H.264/ MPEG-4 AVC, MPEG2 PS, MPEG2 TS, VC-1 SM (WMV3)	Dolby Digital, DTS, MP3, WMA, AAC, AC3	SubRip (.srt / .txt), SAMI (.smi), SubStation Alpha (.ssa/.txt), MicroDVD (.sub/.txt), SubViewer 1.0 (.sub), SubViewer 2.0 (.sub/.txt), TMPlayer (.txt), DVD Subtitle System (.txt)

### Musikk-filer

Fil Plassering	Fil Forlengelse	Stikkprøvetakingfrekvens	Bitrate	Bemerk
Disk, USB	“.mp3”, “.wma”, “.wav”, “.m4a” (DRM fri), “.flac”, “.ogg”, “.aiff”	innenfor 32 - 48 kHz (WMA), innenfor 16 - 48 kHz (MP3)	innenfor 32 - 192 kbps (WMA), innenfor 32 - 320 kbps (MP3)	Noen wav filer er ikke støttet på denne spiller.
DLNA	“.mp3”, “.wma”, “.wav”, “.m4a” (DRM fri), “.flac”, “.ogg”	innenfor 32 - 48 kHz (WMA), innenfor 16 - 48 kHz (MP3)	innenfor 32 - 192 kbps (WMA), innenfor 32 - 320 kbps (MP3)	Noen wav filer er ikke støttet på denne spiller.

### Bilde-filer

Fil Plassering	Fil Forlengelse	Anbefalt Størrelse	Bemerk
Disk, USB, DLNA	“.jpg”, “.jpeg”, “.png”, “.gif”, “.mpo”, “.jps”	Mindre enn 4,000 x 3,000 x 24 bit/pixel Mindre enn 3,000 x 3,000 x 32 bit/pixel	Progressiv og tapsfri kompresjon bilde-filer er ikke støttet.



**! Bemerk**

- Fil-navnet er begrenset til 180 tegn.
  - Maksimalt antall filer/mapper: Mindre enn 2 000 (totalt antall filer og mapper)
  - Avhengig av størrelsen og antall av filer, kan det ta flere minutter å lese innholdet av Medier.
  - Fil-kompatibilitet kan variere avhengig av serveren.
  - Siden kompatibiliteten på DLNA-serveren er testet på DLNA-serveren (SmartShare PC-programvare), kan filkrav og standardinnstillingsfunksjonen variere avhengig av mediaservere.
  - Fil-kravene på side 64 er ikke alltid kompatible. Det kan være noen restriksjoner ved fil-egenskaper og mediaservers evne.
  - Avspilling av video-undertekstfiler er bare tilgjengelig på DLNA-mediaserveren laget av den medfølgende SmartShare PC-programvaren på denne spillerpakken.
  - Filene fra fjernbare media som USB-driver, DVD-driver etc. på din mediaserver ikke vil bli delt riktig.
  - Den totale avspillingstiden for audio-fil som er indikert på skjermen er muligens ikke riktig for VBR-filer.
  - HD film-filer på CD/DVD eller USB 1,0/1,1 avspilles muligens ikke riktig. Blu-ray Disc eller USB 2,0 anbefales for avspilling av HD film-filer.
  - Denne spilleren støtter H.264/MPEG-4 AVC profil Hoved, Høy på nivå 4.1. En fil med høyere nivå støttes ikke nødvendigvis.
  - Denne enheten støtter ikke filer som er innspilt med GMC<sup>\*1</sup> eller Qpel<sup>\*2</sup>.
- \*1 GMC – Global Motion Compensation
- \*2 Qpel – Quarter pixel

**! Bemerk**

- En "avi"-fil som er kodet "WMV 9-kodeken" er ikke støttet.
- Denne spilleren støtter UTF-8 filer, samt Unicode undertekster. Denne spilleren kan ikke støtte rene Unicode undertekstfiler.
- I forhold til hvilke filer det er eller hvordan de har blitt spilt inn, kan det være de ikke spilles av.
- En disc som har blitt tatt opp ved en multi-session på en vanlig PC støttes ikke på denne spilleren.
- For å spille av en film-fil, så må navnet på film-filen og undertekst-filen være det samme.
- Når du spiller en videofil med format som f.eks. "ts", "m2ts", "mts", "tp", "Trp" eller "m2t", støttes ikke alltid undertekstfilen.
- Kodekkompatibilitet for Video/ Audio kan variere, avhengig av videofilen.

## AVCHD (Advanced Video Codec High Definition)

- Denne spilleren kan spille av plater i AVCHD-formatet. Slike plater blir vanligvis brukt i camcordere.
- AVCHD-formatet er et digitalt videokameraformat med høyt linjetall (high definition).
- MPEG-4 AVC/H.264-formatet kan komprimere bilder med større effektivitet enn konvensjonelle bildekompresjonsformater.
- Denne spilleren kan spille av AVCHD-plater med formatet "x.v.Colour".
- Noen plater i AVCHD-formatet vil kanskje ikke kunne avspille, avhengig av opptaksbetingelsene.
- Plater i AVCHD-formatet må være fullført.
- "x.v.Colour" har en større fargespennvidde enn vanlige DVD-plater for camcordere.

## Om DLNA

Denne spiller er en DLNA sertifisert digital media spiller kan fremvise og spille film, fotos, og musikk innhold fra din DLNA-kompatible digital media server (PC og forbruker elektronikk).

Det digitale Living Network Alliance (DLNA) er en "cross-industri" organisasjon av forbruker elektronikk, computer industri og mobil-enhetsfirmaer. Digital Living gir forbrukerne enkel deling av digitalt media via ditt hjemmenettverk.

DLNA sertifiserings logoen gjør det enkelt å finne produkter som overholder DLNA Interoperability Guidelines. Denne enhet overholdes med DLNA Interoperability Guidelines v1.5.

Når en PC kjører DLNA server software eller annen DLNA kompatibel enhet er tilkoblet til denne spiller, kan det være nødvendig å forandre noen software innstillinger. Vennligst referer til betjeningsinstrukser for software eller enhet for ytterligere informasjon.

## Visse systemkrav

For avspilling av video med høy oppløsning:

- Skjerm med høy oppløsning og som har HDMI-innganger.
- BD-ROM-plate med high definition-innhold.
- For visst innhold (ifølge plateutgiverens spesifikasjoner) kreves det at skjermen har DVI-inngang som er i stand til å håndtere HDMI eller HDCP-signaler.

## Merknader vedrørende kompatibilitet

- Ettersom BD-ROM er et nytt format, kan det oppstå problemer med visse plater, digitale forbindelser og andre kompatibilitetsproblemer. Dersom du opplever kompatibilitetsproblemer, vennligst kontakt et autorisert kundeservice-senter.
- Denne enheten tillater deg å ha glede av funksjoner så som picture-in-picture, ytterligere audio og virtuelle pakker, osv., med BD-ROM som støtter BONUSVIEW (BD-ROM version 2 Profile 1 version 1.1). Utvidet video og audio kan spilles fra en disk kompatibel med bilde-i-bilde (picture-in-picture) funksjonen. For avspillingsmetoden, referer til instruksjonene i disken.
- Å se på high-definition innhold og up-converting standard DVD-innhold kan kreve en HDMI-kapabel inngang eller HDCP-kapabel DVI-inngang på visningsenheten din.
- Enkelte BD-ROM- og DVD-plater kan begrense bruken av enkelte kommandoer eller funksjoner.
- Du kan bruke en USB-enhet som blir brukt til å lagre noe disk-relatert informasjon, inklusiv nedlastet online-innhold. Disken du bruker vil kontrollere hvor langvarig denne informasjonen blir tilbakeholdt.

## Audio Output Spesifikasjoner

Kontakt/ Innstilling Kilde	HDMI OUT		
	PCM	DTS Re-encode *3	Auto *1 *2
<b>Dolby Digital</b>	PCM 5.1ch	DTS	Dolby Digital
<b>Dolby Digital Plus</b>	PCM 5.1ch	DTS	Dolby Digital Plus
<b>Dolby TrueHD</b>	PCM 5.1ch	DTS	Dolby TrueHD
<b>DTS</b>	PCM 5.1ch	DTS	DTS
<b>DTS-HD</b>	PCM 5.1ch	DTS	DTS-HD
<b>Linear PCM 2ch</b>	PCM 2ch	DTS	Linear PCM 2ch
<b>Linear PCM 5.1ch</b>	PCM 5.1ch	DTS	Linear PCM 5.1ch
<b>Linear PCM 7.1ch</b>	PCM 7.1ch	DTS	Linear PCM 7.1ch

\*1 Det kan være at de sekundære og interaktive lydsignalene ikke er inkludert i den utgående bitstrømmen dersom alternativene [Digital utgang/output] er satt til [Auto]. (Unntatt LPCM Codec : utdata inkluderer alltid interaktiv og sekundær lyd.)

\*2 Denne spilleren velger automatisk HDMI-lyd i henhold til den tilkoblede HDMI-enhetens dekodekapasitet selv om [Digital utgang/output]-alternativet er satt til [Auto].

\*3 Dersom alternativene [Digital utgang/output] er satt til [DTS re-encode], blir audioutgangen begrenset til 48 kHz og 5.1 kanal. Hvis [Digital utgang/output] mulighet et innstilt til [DTS re-encode], er DTS Re-encode audio utmatningen for andre disk (som [Auto]).

- Audio utgis som PCM 48 kHz/16-bit for MP3/WMA-fil og PCM 44.1kHz/16-bit for audio-CD under avspilling.
- Med digital audioforbindelse (HDMI OUT) kan det hende at lyden på diskmenyknappen på BD-ROM'en ikke høres dersom alternativene [Digital utgang/output] er satt til [Auto].
- Hvis lydformatet til den digitale utgangen ikke stemmer overens med mottakeren din, gir mottakeren en høy og forvrengt lyd eller ingen lyd i det hele tatt.
- Du kan kun få flerkanals digital surroundlyd via digital tilkøpling hvis mottakeren din har en digital flerkanalsdekode.
- Denne innstillingen er ikke tilgjengelig på input-signalet fra en ekstern enhet.

## Område kode liste

Velg landskode i listen.

Område	Kode	Område	Kode	Område	Kode	Område	Kode
Afghanistan	AF	Fiji	FJ	Monaco	MC	Singapore	SG
Argentina	AR	Finland	FI	Mongolia	MN	Slovakia	SK
Australia	AU	Frankrike	FR	Marokko	MA	Slovenia	SI
Østerrike	AT	Tyskland	DE	Nepal	NP	Sør-Afrika	ZA
Belgia	BE	Storbritannia	GB	Nederland	NL	Sør-Korea	KR
Bhutan	BT	Hellas	GR	De nederlandske		Spania	ES
Bolivia	BO	Grønland	GL	Antillene	AN	Sri Lanka	LK
Brasil	BR	Hong Kong	HK	New Zealand	NZ	Sverige	SE
Kambodsja	KH	Ungarn	HU	Nigeria	NG	Sveits	CH
Canada	CA	India	IN	Norge	NO	Taiwan	TW
Chile	CL	Indonesia	ID	Oman	OM	Thailand	TH
Kina	CN	Israel	IL	Pakistan	PK	Tyrkia	TR
Colombia	CO	Italia	IT	Panama	PA	Uganda	UG
Kongo	CG	Jamaica	JM	Paraguay	PY	Ukraina	UA
Costa Rica	CR	Japan	JP	Filippinene	PH	USA	US
Kroatia	HR	Kenya	KE	Polen	PL	Uruguay	UY
Tsjekkia	CZ	Kuwait	KW	Portugal	PT	Usbekistan	UZ
Danmark	DK	Libya	LY	Romania	RO	Vietnam	VN
Ecuador	EC	Luxembourg	LU	Russland	RU	Zimbabwe	ZW
Egypt	EG	Malaysia	MY	Saudi-Arabia	SA		
El Salvador	SV	Maldivene	MV	Senegal	SN		
Etiopia	ET	Mexico	MX				

## Språk kode liste

Bruk listen til å sette inn ditt ønskede språk for følgende initial innstillinger: [Lydspor for platen], [Undertekst for platen] og [Platemeny].

Språk	Kode	Språk	Kode	Språk	Kode	Språk	Kode
Afar	6565	Fransk	7082	Litauisk	7684	Sindi	8368
Afrikaans	6570	Frisisk	7089	Makedonsk	7775	Singalesisk	8373
Albansk	8381	Galisisk	7176	Malagasi	7771	Slovakisk	8375
Amharisk	6577	Georgisk	7565	Malayisk	7783	Slovensk	8376
Arabisk	6582	Tysk	6869	Malayalam	7776	Spansk	6983
Armenian	7289	Gresk	6976	Maori	7773	Sudansk	8385
Assamisk	6583	Grønlandsk	7576	Marathi	7782	Swahili	8387
Aymar	6588	Guarani	7178	Moldovsk	7779	Svensk	8386
Aserbajdsjansk	6590	Gujarati	7185	Mongolsk	7778	Tagalog	8476
Basjkirisk	6665	Hausa	7265	Nauru	7865	Tajik	8471
Baskisk	6985	Hebraisk	7387	Nepalsk	7869	Tamilsk	8465
Bengali; bangla	6678	Hindi	7273	Norsk	7879	Telugu	8469
Bhutansk	6890	Ungarsk	7285	Oriya	7982	Thai	8472
Bihari	6672	Islandsk	7383	Panjabi	8065	Tongansk	8479
Bretonsk	6682	Indonesisk	7378	Pashto, pushto	8083	Tyrkisk	8482
Bulgarsk	6671	Interlingua	7365	Persisk	7065	Turkmensk	8475
Burmesisk	7789	Irsk	7165	Polsk	8076	Twi	8487
Hviterussisk	6669	Italiensk	7384	Portugisisk	8084	Ukrainsk	8575
Kinesisk	9072	Japansk	7465	Quechua	8185	Urdu	8582
Kroatisk	7282	Kannada	7578	Retoromansk	8277	Usbekisk	8590
Tsjekkisk	6783	Kasjmiri	7583	Rumensk	8279	Vietnamesisk	8673
Dansk	6865	Kasakhisk	7575	Russisk	8285	Volapyk	8679
Nederlandsk	7876	Kirgisisk	7589	Samoansk	8377	Walisisk	6789
Engelsk	6978	Koreansk	7579	Sanskrit	8365	Wolof	8779
Esperanto	6979	Kurdisk	7585	Skotsk-gælisk	7168	Xhosa	8872
Estisk	6984	Laotisk	7679	Serbisk	8382	Jiddisch	7473
Færøysk	7079	Latin	7665	Serbokroatisk	8372	Joruba	8979
Fijiansk	7074	Latvisk	7686	Shona	8378	Zulu	9085
Finsk	7073	Lingala	7678				

## Varemerker og lisenser



Blu-ray Disc™, Blu-ray™, Blu-ray 3D™, BD-Live™, BONUSVIEW™ og logoer er varemerker til Blu-ray Disc Association.



“DVD Logo” er varemerke for DVD Format/Logo Licensing Corporation.



Java er et varemerke tilhørende Oracle og/eller dens tilknytninger.



Betegnelsene HDMI og HDMI High-Definition Multimedia Interface, og HDMI-logoen er varemerker eller registrerte varemerker for HDMI Licensing LLC i USA og i andre land.

“x.v.Colour” er et varemerke for Sony Corporation.



Produsert under lisens fra Dolby Laboratories. Dolby og det dobbelte -D symbolet er varemerker for Dolby Laboratories.



DLNA®, DLNA Logo og DLNA CERTIFIED® er varemerker, seervice merker, eler sertifikat merker av Digital Living Network Alliance.



For DTS patenter, se <http://patents.dts.com>. Produsert under lisens fra DTS Licensing Limited. DTS, DTS-HD, symbolet, & DTS og symbolet sammen er registrerte varemerker, og DTS-HD Master Audio | Essential er et varmerke fra DTS, Inc. © DTS, Inc. Alle rettigheter reservert.



Wi-Fi CERTIFIED Logo er et serttiferingsmerke av Wi-Fi Alliance.



Wi-Fi Protected Setup-merket er et varemerke av Wi-Fi Alliance.



“AVCHD-” og “AVCHD”-logoen er varemerker for Panasonic Corporation og Sony Corporation.



DivX Certified® til å spille DivX® video opp til HD 1080p, inklusive premium innhold.

DivX®, DivX Certified® og tilhørende logoer er varemerker tilhørende Rovi Corporation, eller dets underselskaper og anvendes under lisens.

Dekket av en eller flere av følgende US-patenter: 7.295.673; 7.460.668; 7.515.710; 7.519.274



**Bluetooth**® trådløs teknologi er et system som tillater radiokontakt mellom elektroniske enheter.

Tilkobling av individuelle innretninger under **Bluetooth**® trådløs teknologi utløser ingen omkostninger. En mobil telefon med **Bluetooth**® trådløs teknologi kan bli betjent via Cascade hvis tilkoblingen ble gjort via **Bluetooth**® trådløs teknologi.

**Bluetooth**® verdens merke og logoer er eid av **Bluetooth**® SIG, Inc. Og enhver bruk av slike merker fra LG Electronics er under lisens.

Andre varemerker og handel navn er de for de respektive eiere.

---

## Melding om Cinavia

Dette produktet bruker Cinavia-teknologi til å begrense bruken av ulovlige kopier av enkelte kommersielt produserte filmer og videoer og deres lydspor. Når bruken av en ulovlig kopi oppdages, vises en melding og avspilling eller kopiering avbrytes.

Mer informasjon om Cinavia-teknologi kan fås fra Cinavia Online Consumer Information Center på <http://www.cinavia.com>. For å be om å motta informasjon om Cinavia i posten kan du sende et postkort med din postadresse til: Cinavia Consumer Information Center, P.O. Box 86851, San Diego, CA, 92138, USA."

Dette produktet inneholder patentbeskyttet teknologi under lisens fra Verance Corporation og er beskyttet av amerikansk patent 7,369,677 og andre amerikanske og internasjonal patenter utstedt eller anmeldt, i tillegg til opphavsrettslig og forretningshemmelighetsbeskyttelse for visse sider av denne teknologien. Cinavia er et varemerke som tilhører Verance Corporation. Opphavsrett 2004-2013 Verance Corporation. Alle rettigheter forbeholdt for Verance. Reversert utvikling eller dekompilering er forbudt.

## Spesifikasjoner

Generelt (SoundPlate 540)	
Strømkrav	Referer til hoved etikett.
Strømforbruk	Referer til hoved etikett.
Mål (B x H x D)	Ca. (700 x 39,5 x 320) mm
Nettvekt (ca.)	4,6 kg
Driftstemperatur	5 °C til 35 °C (41 °F til 95 °F)
Driftsfuktighet	5 % til 90 %

Inputs/Outputs	
OPT. IN	3 V (p-p), optisk kontakt x 1
HDMI IN	19 pins (Type A, HDMI™ Connector) x 1
HDMI OUT	19 pins (Type A, HDMI™ Connector) x 1
Tilgjengelig Digital Inndata Lydsamlingsfrekvens	32 kHz, 44.1 kHz, 48 kHz, 96 kHz, 192 kHz

Forsterker	
Total	320 W
Total	40 W x 2 (8 Ω på 1 kHz)
Surround	40 W x 2 (8 Ω på 1 kHz)
Subwoofer	160 W (3 Ω på 80 Hz)
THD	10 %

Wireless subwoofer (S54A2-D)	
Strømkrav	Se hovedetiketten på subwooferen.
Strømforbruk	Se hovedetiketten på subwooferen.
Type	1-veis 1 høyttaler
Impedans	3 Ω
Nominelt effektforbruk	160 W
Maks. inngangsspenning	320 W
Mål (B x H x D)	(178 x 378 x 437) mm
Nettvekt (ca.)	9 kg



System	
Laser	Halvledende laser
bølgelengde	405 nm / 650 nm
Signal system	Standard PAL/NTSC farge-TV-system
LAN-port	Ethernet-kontakt x 1, 10BASE-T/100BASE-TX
Trådløs LAN (intern antenne)	Integrert IEEE 802,11n (2,4 GHz-bånd) trådløs nettverkstilgang, kompatibel med 802,11b/g Wi-Fi-nettverk.
Bus Power Supply (USB)	5 V  500 mA

- Design og spesifikasjoner kan endres uten forvarsel.

## Vedlikehold

### Behandling av enheten

#### Når enheten skal transporteres

Vi anbefaler deg å ta vare på emballasjen apparatet er pakket i. Hvis du trenger å transportere enheten, anbefaler vi å pakke den igjen slik den var pakket fra fabrikk.

#### Rengjøring av apparatet

Bruk en myk og tørr klut for å rengjøre spilleren. Hvis overflaten er sterkt tilsmusset, kan du bruke en myk klut lett fuktet med mild rengjøringsoppløsning. Bruk ikke sterke løsningsmiddel som alkohol, bensin eller tynner, da disse kan skade overflaten.

Holde overflatene rene

- Benytt ikke væsker som f. eks. insektspray o.l. i nærheten av apparatet.
- Ikke press for hardt. Det kan skade overflaten.
- Ikke la gjenstander av gummi eller plast være i kontakt med enheten over lengre tid.

#### Vedlikehold av enheten

Dette er en høyteknologisk presisjonsenhet. Hvis komponenter i den optiske linsen og platedrivverket blir tilsmusset eller slitt, kan bildekvaliteten forringes. Kontakt ditt lokale servicesenter for nærmere detaljer.

## Merknader om plater

#### Behandling av plater

Ikke ta på platens avspillingsside. Hold platen i kanten slik at det ikke blir merker etter fingrene på overflaten. Lim aldri papir eller tape på platen.

#### Oppbevaring av plater

Oppbevar platen i esken etter å ha spilt den. Beskytt den fra direkte sollys eller andre varmekilder, og la den aldri ligge i en bil som står parkert i solen.

#### Rengjøre plater

Fingeravtrykk og støv på platen kan gi dårlig billedkvalitet og lydforvrengninger. Tørk av platen med en ren klut før avspilling. Tørk fra midten og utover.

Bruk ikke sterke løsemidler som alkohol, bensin, tynner, rensedmidler eller antistatisk spray som er beregnet på vinylplater.

## Viktig informasjon relatert til Nettverk- tjenester

All informasjon, data, dokumenter, kommunikasjoner, nedlastinger, filer, tekst, bilder, fotografier, grafikk, videoer, webinnhold, kunngjøringer, verktøy, kilder, software, kode, programmer, tilleggsprogram, innretninger, applikasjoner, produkter og annet innhold ("Innhold") og alle tjenester og tilbud ("Tjenester") gitt eller gjort tilgjengelig av eller gjennom en tredje part (hver en "Tjenesteleverandør") er alene ansvaret til tjenesteleverandøren som leverte.

Tilgjengeligheten til og tilgang til Innhold og Tjenester gitt av tjenesteleverandøren gjennom LGE-enheten kan endres til enhver tid, uten forvarsel, inkludert men ikke begrenset til utsettelse, fjerning eller opphør av alle eller en del av innholdet eller tjenestene.

Skulle du ha noen spørsmål eller problemer relatert til Innhold eller Tjenester, kan du referere til tjenesteleverandørens webside for oppdatert informasjon. LGE er hverken ansvarlig for kundestøtten relatert til Innhold og Tjenester. Spørsmål eller forespørsler relatert til Innhold eller Tjenester skal rettes direkte til respektive Innhold og Tjenesteleverandører.

Merk at LGE ikke er ansvarlig for noe Innhold eller Tjenester gitt av tjenesteleverandøren eller endringer til, fjerning av, opphør av slike Innhold eller Tjenester og gir ikke garanti eller garanterer tilgjengeligheten til ellet tilgang til slik Innhold eller Tjenester.

