

MANUEL D'UTILISATION

Microchaîne Hi-Fi

Veillez lire attentivement ce manuel avant d'utiliser votre appareil et conservez-le pour vous y référer ultérieurement.

CM2640 (CM2640 , CMS2640F)



www.lg.com

Consignes de sécurité

1

Démarrage



ATTENTION
RISQUE DE DÉCHARGE ÉLECTRIQUE.
NE PAS OUVRIR.



ATTENTION : AFIN DE RÉDUIRE LE RISQUE DE DÉCHARGE ÉLECTRIQUE, NE RETIREZ PAS LE BOÎTIER (NI L'ARRIÈRE). AUCUNE PIÈCE DE CET APPAREIL N'EST SUSCEPTIBLE D'ÊTRE RÉPARÉE PAR L'UTILISATEUR. CONFIEZ L'ENTRETIEN DE L'APPAREIL À DES PERSONNES QUALIFIÉES.



Le symbole d'un éclair à l'intérieur d'un triangle sert à avertir l'utilisateur de la présence d'une tension dangereuse non isolée dans le corps de l'appareil, qui peut être

suffisamment élevée pour provoquer un risque de décharge électrique.



Le symbole d'un point d'exclamation à l'intérieur d'un triangle sert à avertir l'utilisateur de la présence d'instructions d'utilisation et de maintenance

(entretien) importantes dans la documentation qui accompagne l'appareil.

AVERTISSEMENT : POUR PRÉVENIR TOUT RISQUE D'INCENDIE OU DE DÉCHARGE ÉLECTRIQUE, N'EXPOSEZ PAS CET APPAREIL À LA PLUIE OU À L'HUMIDITÉ.

AVERTISSEMENT : n'installez pas cet appareil dans un espace confiné tel qu'une bibliothèque ou tout autre meuble similaire.

ATTENTION : n'obstruez pas les ouvertures d'aération. Installez l'appareil conformément aux instructions du fabricant. Les fentes et les ouvertures du boîtier servent à assurer la ventilation et le bon fonctionnement de l'appareil, ainsi qu'à le protéger contre la surchauffe. Les ouvertures ne doivent jamais être bloquées en installant l'appareil sur un lit, un canapé, un tapis ou toute autre surface similaire. Cet appareil ne doit pas être placé dans un emplacement fermé tel qu'une bibliothèque ou une étagère, à moins d'assurer une ventilation adéquate ou que les instructions du fabricant l'autorisent.



ATTENTION : cet appareil utilise un système laser. Afin de garantir l'utilisation correcte de cet appareil, veuillez lire attentivement ce manuel d'utilisation et conservez-le pour vous y référer ultérieurement. Si l'appareil nécessite une intervention de maintenance, contactez un point de service après-vente agréé.

L'utilisation de commandes, de réglages ou de procédures autres que ceux décrits dans ce document peut entraîner une exposition à des radiations dangereuses. Pour éviter l'exposition directe au faisceau laser, n'essayez pas d'ouvrir le boîtier.

PRÉCAUTION concernant le cordon d'alimentation

Il est recommandé de brancher la plupart des appareils sur un circuit dédié.

Autrement dit, un circuit comportant une prise de courant qui alimente uniquement cet appareil et qui n'a ni autres prises ni circuit dérivé. Reportez-vous à la page des spécifications de ce manuel d'utilisation pour plus de détails. Ne surchargez pas les prises murales. Les prises murales surchargées, desserrées ou endommagées, les câbles de rallonge, les cordons d'alimentation enflochés, ou les gaines isolantes craquelées ou endommagées constituent un danger. Chacune de ces conditions peut entraîner un risque de décharge électrique ou d'incendie. Examinez régulièrement le cordon de votre appareil. S'il paraît endommagé ou détérioré, débranchez-le, cessez d'utiliser l'appareil et faites remplacer le cordon par un cordon strictement identique auprès d'un point de service après-vente agréé. Protégez le cordon d'alimentation de sorte qu'il ne puisse pas être tordu, entortillé, pincé, coincé dans une porte ou piétiné. Faites particulièrement attention aux fiches, aux prises murales et au point d'où sort le cordon de l'appareil. Pour déconnecter l'appareil du réseau électrique, retirez le cordon d'alimentation de la prise électrique. Lors de l'installation de l'appareil, assurez-vous que la prise soit facilement accessible.

Cet appareil est équipé d'une batterie transportable ou de piles rechargeables.

Retrait sans danger de la batterie ou des piles de l'appareil : Pour retirer la batterie ou les piles usagées, procédez dans l'ordre inverse de leur insertion. Pour empêcher toute contamination de l'environnement et tout danger pour la santé des êtres humains et des animaux, la batterie ou les piles usagées doivent être mises au rebut dans le conteneur approprié à un point de collecte prévu pour leur recyclage. Ne jetez pas la batterie ou les piles usagées avec les autres déchets. Recyclez toujours les batteries et piles rechargeables usagées. La batterie ne doit pas être exposée à une chaleur excessive, telle que la lumière directe du soleil, les flammes, etc.

ATTENTION : l'appareil ne doit pas être exposé à des projections d'eau ou à des éclaboussures, et aucun objet rempli de liquide tel qu'un vase ne doit être posé sur l'appareil.

1

Démarrage

Table des matières

1 Démarrage

- 2 Consignes de sécurité
- 6 Fonctionnalités uniques
- 6 Accessoires fournis
- 7 Fichiers compatibles
- 8 Panneau avant
- 10 Panneau arrière
- 11 Télécommande

2 Raccordements

- 12 Branchement des enceintes
- 12 – Raccordement des enceintes à l'appareil
- 12 Raccordement de l'antenne
- 13 Raccordement d'accessoires en option
- 13 – Raccordement d'un périphérique USB
- 13 – Raccordement au connecteur PORT. IN
- 14 – Raccordement d'un casque à écouteurs (PHONES)

3 Utilisation

- 15 Fonctions de base
- 15 – Fonctions CD/ USB
- 15 – Raccordement d'un appareil Android
- 18 Utilisation de la technologie sans fil Bluetooth
- 18 – Écoute de la musique d'un périphérique Bluetooth
- 20 – Utiliser Bluetooth App
- 20 – Installez l'application "LG Bluetooth Remote" sur votre appareil Bluetooth.
- 21 – Activer le Bluetooth à l'aide de l'application "LG Bluetooth Remote"
- 22 Utilisation de la radio
- 22 Écoute de la radio
- 22 – Amélioration d'une mauvaise réception FM
- 22 – Préréglage des stations de radio
- 22 – Suppression de toutes les stations mémorisées
- 23 Autres fonctions
- 23 – Lecture programmée
- 23 – Affichage des informations sur les fichiers
- 23 – Désactivation temporaire du son
- 23 – Fonction DEMO
- 24 – Sélection d'un dossier et d'un fichier MP3/WMA/FLAC
- 24 – Suppression d'un fichier MP3/WMA/FLAC
- 25 Réglage du son
- 25 – Réglage du mode son
- 25 Réglage de l'horloge
- 25 – Réglage de l'horloge via "LG Bluetooth Remote" App
- 26 – Utilisation de votre appareil comme réveil
- 26 – Réglage de la veille programmée
- 26 – Diminution de la luminosité
- 26 – Arrêt automatique
- 27 Fonctions avancées
- 27 – Enregistrement sur un périphérique USB
- 27 – Sélection du débit binaire et de la vitesse d'enregistrement

4 Dépannage

28 Dépannage

5 Annexe

29 Marques de commerce et licences

30 Spécifications

31 Entretien

31 – Remarques sur les disques

31 – Manipulation de l'appareil

1

2

3

4

5

Fonctionnalités uniques

Bluetooth®

Écoute de musique stockée sur un périphérique Bluetooth.

Entrée appareil portable

Écoute de musique depuis un périphérique portable (baladeur MP3, ordinateur portable, etc.).

Fabriqué pour un appareil Android

Diffusez la musique de votre appareil ou Android via une simple connexion.

Enregistrement direct USB

Enregistrement de musique sur un périphérique USB.

Télécommande Bluetooth LG

Contrôlez votre appareil LG directement depuis votre Smartphone. Reportez-vous à la page 20-21.

Accessoires fournis

Vérifiez que vous disposez bien des accessoires fournis suivants.

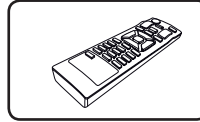

Télécommande (1)

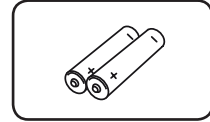

Pile (2)

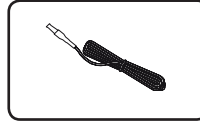

Antenne FM (1)

Fichiers compatibles

Impératifs à respecter pour les fichiers musicaux

La compatibilité de cet appareil avec les fichiers MP3/WMA/FLAC est limitée comme suit.

- Fréquence d'échantillonnage :
MP3 : 8-48 kHz
WMA : 8-48 kHz
FLAC : 8-96 kHz (USB),
8-48 kHz (CD)
- Débit binaire : 8-320 Kbit/s (MP3),
40-192 Kbit/s (WMA).
- Nombre maximal de fichiers : 999.
- Extension des fichiers : .mp3, .wma, .flac.
- Format de fichier du CD-ROM : ISO 9660/JOLIET.
- Nombre maximal de canaux pris en charge (FLAC) : 2.
- Débit de sortie/échantillonnage pris en charge (FLAC) : 16 bits.
- Débit (FLAC) : jusqu'à 2,5 Mbit/s.

Le codec audio DTS n'est pas pris en charge. Autrement dit, le son n'est pas retransmis pour le format DTS.

- Vous devez choisir l'option de format de disque [À image ISO] lorsque vous formatez des disques réinscriptibles afin qu'ils soient compatibles avec les lecteurs LG. Si vous choisissez l'option "Système de fichiers actifs", le disque ne pourra pas être lu sur les lecteurs LG. (À image ISO/ Système de fichiers actifs : options de formatage de disque pour Windows Vista)

Périphériques USB compatibles

- Lecteur MP3 : lecteur MP3 à mémoire Flash.
- Clé USB à mémoire Flash : clés USB 2.0 ou USB 1.1.
- La fonction USB de cet appareil ne prend pas en charge tous les périphériques USB.





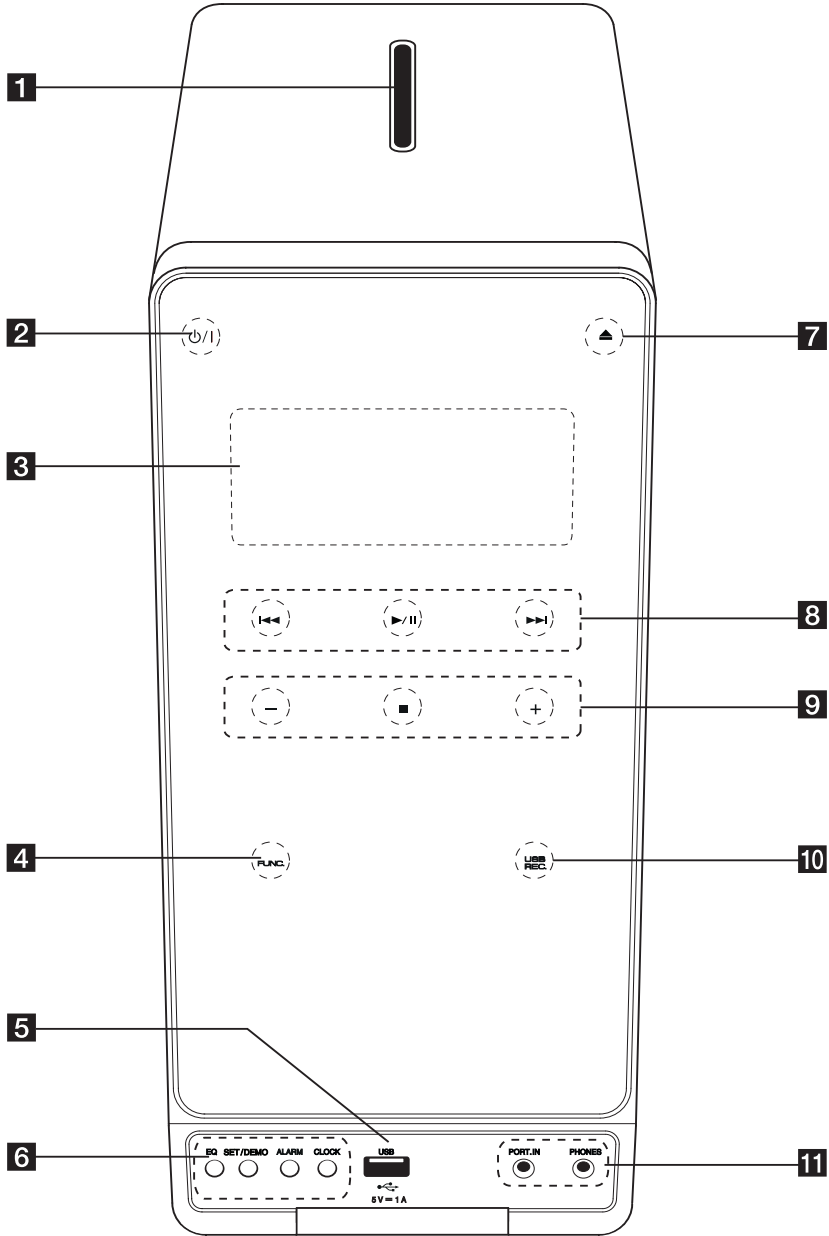

Impératifs à respecter pour les périphériques USB

- Les périphériques nécessitant l'installation d'un programme supplémentaire après la connexion à un ordinateur ne sont pas pris en charge.
- Ne retirez pas le périphérique USB pendant son utilisation.
- Si le périphérique USB a une grande capacité, la recherche peut prendre quelques minutes.
- Pour éviter la perte de données, sauvegardez toutes vos données.
- Si vous utilisez un câble d'extension USB ou un concentrateur USB, le périphérique USB ne sera pas reconnu.
- Le système de fichiers NTFS n'est pas pris en charge. (Seul le système de fichiers FAT (16/32) est accepté.)
- Cet appareil ne prend pas en charge un nombre total de fichiers supérieur ou égal à 1 000.
- Les disques durs externes, les lecteurs de cartes, les périphériques verrouillés, les périphériques USB de type disque dur ou les téléphones portables ne sont pas pris en charge.
- Le port USB de l'appareil ne peut pas être raccordé à un ordinateur. L'appareil ne peut pas être utilisé comme périphérique de stockage.
- Il est possible que certains périphériques USB ne fonctionnent pas avec cet appareil.
- Lorsque l'appareil est allumé, vous pouvez recharger votre appareil Android via le port USB.

Panneau avant

1
Démarrage



- 1** Fente du lecteur
Insérez un disque dans la fente du lecteur avec l'étiquette du côté gauche.
- 2**  /  (marche/arrêt)
Permet d'allumer ou d'éteindre l'appareil.
- 3** Afficheur
Affiche des informations relatives à l'état de l'appareil.
- 4** **FUNC.** (Fonction)
Permet de changer de fonction ou de source d'entrée.
- 5** Port USB
Permet de raccorder un périphérique USB.
- 6** **EQ**
Permet de sélectionner des effets sonores.
- SET/ DEMO**
- Permet de configurer les réglages.
- Regarder la démo.
- ALARM**
La fonction ALARM vous permet d'allumer ou d'éteindre le lecteur de CD, la lecture sur le périphérique USB et le TUNER au moment de votre choix.
- CLOCK**
Permet de régler et afficher l'heure.
- 7**  (Ouvrir/Fermer)
Permet d'insérer ou d'éjecter un disque de la fente.
- 8**   (Ignorer/Rechercher):
Passe au fichier/piste suivant ou précédent.
Recherche arrière ou avant. (Appuyez sur la touche)
Réglage de la station de radio de votre choix.
- ▶/||** (PLAY / PAUSE)
Permet de démarrer la lecture.
Permet de suspendre momentanément la lecture ; appuyez une nouvelle fois pour reprendre la lecture.
Sélectionne stéréo / mono en mode FM.
- 9**  /  (VOLUME)
Permet de régler le volume des enceintes.
- (STOP)
Permet d'arrêter la lecture.
- 10** **USB REC.**
Enregistrement sur un périphérique USB.

- 11** **PORT. IN**
Raccordez cette entrée à un baladeur avec des sorties audio.

PHONES

Permet d'écouter de la musique via un casque (3,5 mm).

Attention

Précautions d'utilisation des touches tactiles

- Utilisez les touches tactiles avec les mains propres et sèches.
- Dans un environnement humide, essuyez l'humidité sur les touches avant de les utiliser.
- N'appuyez pas trop fort sur les touches tactiles pour qu'elles fonctionnent.
- Si vous appuyez trop fort, vous risquez d'endommager le capteur des touches.
- Appuyez correctement sur la touche dont vous voulez actionner la fonction.
- Veillez à ne pas mettre un matériau conducteur tel qu'un objet métallique en contact avec les touches tactiles. Cela peut provoquer des dysfonctionnements.

Panneau arrière

1

Démarrage

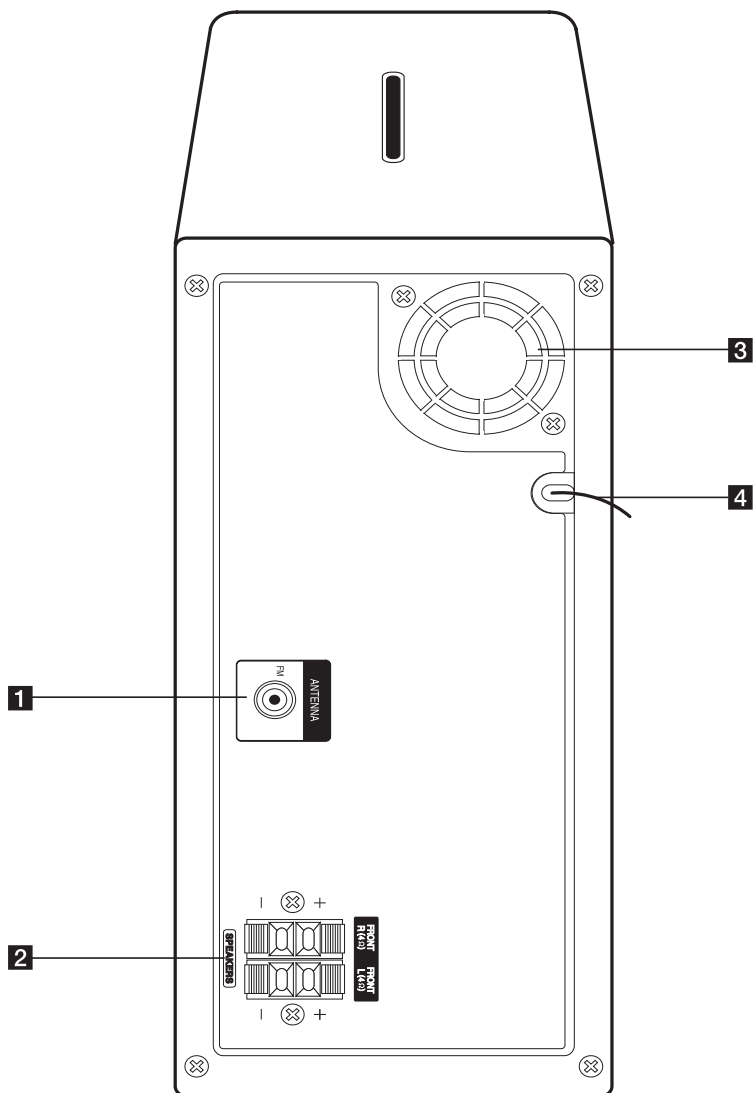

1 ANTENNA (FM)
Permet de raccorder l'antenne filaire FM.

2 Borne de raccordement des **SPEAKERS**

3 Ventilateur

4 Cordon d'alimentation

Télécommande

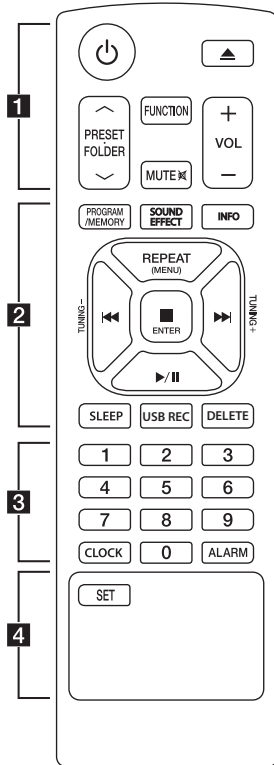

Insertion de la pile

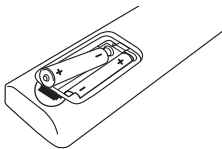

Retirez le couvercle au dos de la télécommande puis insérez deux piles (AAA) en respectant les polarités **+** et **-**.

..... **1**

⏻ (marche/arrêt): Permet d'allumer ou d'éteindre l'appareil.
⏮ (Ouvrir/Fermer) : Permet d'éjecter le disque.

PRESET FOLDER \wedge / \vee :

- Permettent de rechercher un dossier contenant des fichiers MP3/WMA/FLAC. Lorsque le CD ou le périphérique USB lu contient des fichiers MP3/WMA répartis dans plusieurs dossiers, utilisez les touches **PRESET FOLDER \wedge / \vee** pour sélectionner le dossier que vous voulez lire.
- Permettent de choisir un numéro prédéfini pour une station de radio.

FUNCTION : permet de sélectionner la fonction et la source d'entrée.

MUTE \boxtimes : permet de mettre le son en sourdine.

VOL $+$ / $-$: permettent de régler le volume des enceintes.

..... **2**

PROGRAM/MEMORY :

- Permet de mémoriser les stations de radio.
- Permet de créer une liste de lecture.

SOUND EFFECT : Permet de sélectionner des effets sonores.

INFO : Permet d'afficher des informations sur votre musique. Des balises ID3 sont dans la plupart des cas insérées dans les fichiers MP3. Une balise comporte le titre, les noms de l'artiste et de l'album, et la durée du morceau.

REPEAT (MENU) : Permet d'écouter vos pistes ou fichiers de manière aléatoire ou répétée.

⏮ / ⏭ (saut/recherche) :

- Permettent d'effectuer une avance ou un retour rapide.
- Permettent de rechercher une section dans une piste ou un fichier

TUNING $-$ / $+$:

Permettent de sélectionner la station de radio.

■ ENTER :

- Permet d'arrêter la lecture ou l'enregistrement.
- Permet d'annuler la fonction de suppression (DELETE).
- ▶ / ||** (lecture/pause) :
- Permet de démarrer ou suspendre la lecture.

SLEEP : permet d'éteindre automatiquement le système à une heure spécifiée. (Variateur : l'éclairage de la fenêtre d'affichage sera diminué de moitié.)

USB REC : permet de démarrer l'enregistrement.

DELETE : permet de supprimer des fichiers MP3/WMA/FLAC. (USB uniquement)

..... **3**

Boutons numériques de 0 à 9 :

- Permet de sélectionner des pistes et des fichiers numérotés ou un numéro prédéfini.
- CLOCK** : permet de régler l'horloge et de consulter l'heure.
- ALARM** : permet d'utiliser votre lecteur comme réveil.

..... **4**

SET

Permet de confirmer les réglages.

Branchement des enceintes

Raccordement des enceintes à l'appareil

Pour raccorder le câble à l'appareil, appuyez sur chacun des boutons poussoirs en plastique afin d'ouvrir les bornes de raccordement de l'appareil. Insérez le fil puis relâchez le bouton poussoir.

Raccordez l'extrémité noire de chaque fil aux bornes marquées - (moins) et l'autre extrémité aux bornes marquées + (plus).

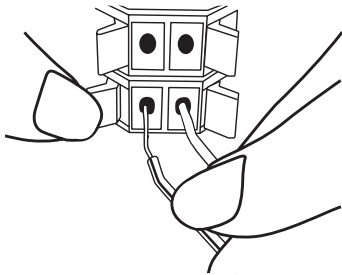

⚠ Attention

Les enceintes contenant des pièces magnétiques, il est possible que des irrégularités de couleurs apparaissent sur l'écran du téléviseur ou du moniteur d'ordinateur. Veuillez tenir les enceintes éloignées de votre téléviseur ou de votre écran d'ordinateur.

Raccordement de l'antenne

Branchez l'antenne FM fournie pour écouter la radio.

Veillez à déployer complètement l'antenne filaire FM.

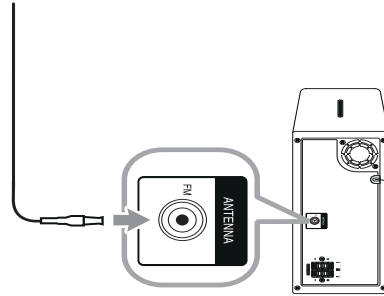

⚠ Remarque

Veillez à déployer complètement l'antenne filaire FM.

Raccordement d'accessoires en option

Raccordement d'un périphérique USB

Enfoncez la prise USB d'une clé mémoire USB dans le port USB de l'appareil.

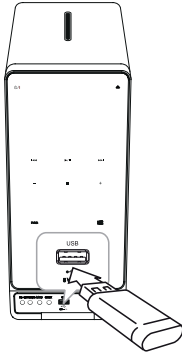

! Remarque

Retrait du périphérique USB de l'appareil

1. Choisissez une fonction/mode différent ou appuyez sur  sur l'appareil ou **ENTER** sur la télécommande.
2. Retirez le périphérique USB de l'appareil.

Raccordement au connecteur PORT. IN

L'appareil permet d'écouter de la musique provenant de divers types de périphériques externes. (Le câble pour périphérique portable ne fait pas partie des accessoires fournis avec cet appareil.)

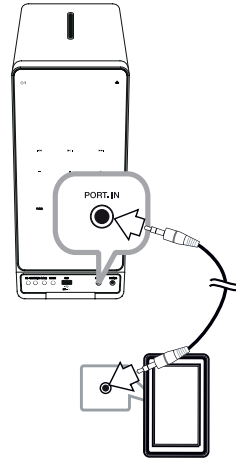

1. Raccorder le lecteur portable au connecteur **PORT. IN** de l'appareil.
2. Mettez l'appareil en marche en appuyant sur la touche .
3. Sélectionnez la fonction PORTABLE en appuyant sur **FUNC.** sur l'appareil ou sur **FUNCTION** sur la télécommande.
4. Mettre le lecteur portable ou l'appareil externe en marche et lancer la lecture.

Raccordement d'un casque à écouteurs (PHONES)

Vous pouvez brancher un casque stéréo (prise de \varnothing 3,5 mm) à la prise PHONES de l'appareil pour une écoute privée. (Le câble ne fait pas partie des accessoires fournis avec cet appareil.)

2

Raccordements

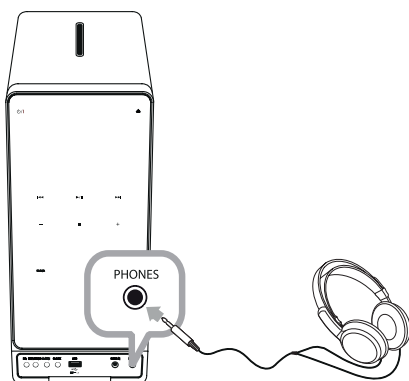













! Remarque

Les haut-parleurs ne retransmettent aucun son tant que la fiche du casque reste insérée dans la prise casque.

Fonctions de base

Fonctions CD/ USB

1. Insérez le disque en appuyant sur  ou connectez le périphérique USB au port USB.
2. Sélectionnez la fonction CD ou USB en appuyant sur **FUNC.** sur l'appareil ou sur **FUNCTION** sur la télécommande.
3. Sélectionnez un fichier/ une piste que vous voulez lire en appuyant sur la touche /  de la télécommande

Fonction	Action
Arrêt	Appuyez sur  sur l'appareil ou ENTER sur la télécommande.
Lecture	Appuyez sur  .
Pause	En lecture, appuyez sur  .
Accès à la piste ou au fichier précédent/ suivant	Pendant la lecture, appuyez sur la touche  pour passer au fichier/à la piste précédent(e) ou suivant(e). Après une lecture de moins de 2 secondes, appuyez sur  pour passer à la piste/fichier précédente. Si la lecture a débuté depuis au moins 3 secondes, appuyez sur  pour revenir au début du fichier/ de la piste.
Recherche d'une section dans une piste ou un fichier	Maintenez  /  enfoncé en lecture puis relâchez-le au point d'écoute de votre choix.
Recherche d'une section dans un dossier	Utilisez les touches PRESET FOLDER  /  de la télécommande.
Lecture répétée ou aléatoire	Appuyez plusieurs fois sur la touche REPEAT(MENU) de la télécommande pour faire alterner l'affichage dans l'ordre suivant, RPT1 -> RPT DIR (only MP3/WMA/FLAC) -> RPT ALL -> RANDOM -> OFF

! Remarque

Seuls les CD musicaux ou CD-R/CD-RW au format CD musical peuvent être lus (disque de 12 cm).

Raccordement d'un appareil Android

Vous pouvez écouter la musique de votre appareil Android via le port USB. Pour plus de détails, reportez-vous au manuel d'utilisation de votre appareil Android. Pour retransmettre le son de votre appareil Android sur cet appareil, il vous faut :

- Le système d'exploitation Android version 4.1 (ou ultérieure) et AOA 2.0 (ou ultérieur).
- Un câble micro-USB.

! Remarque

Il est possible que certains appareils ne prennent pas en charge ou ne soient pas compatibles avec le standard AOA2.0 USB, provoquant un gel ou son redémarrage après avoir été connecté et débranché du système des haut parleurs.

Si un tel problème arrive, veuillez contacter le fabricant de votre appareil. Votre appareil est susceptible de nécessiter une mise à jour au logiciel Jellybean le plus récent et le bon standard audio AOA2.0 US.

Nous vous conseillons d'ôter la coque de votre appareil Android (version 4.1 ou ultérieures) avant de le connecter à un port USB avec un câble.

*A propos de *AOA (Android Open Accessory) Version 2.0 ;
La sortie audio de l'appareil audio vers l'accessoire et le HID (Human Interface Device)

1. Raccordez votre appareil Android au port USB à l'aide du câble correspondant.

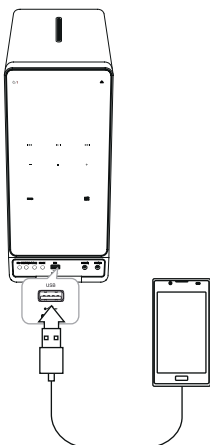

2. Appuyez sur **FUNC.** de l'appareil ou sur **FONCTION** de la télécommande pour la sélection de la fonction USB.
3. Si votre appareil est bien raccordé, l'indication "ANDROID" apparaît dans l'afficheur. Vous pouvez commander votre appareil Android device via son écran en utilisant la télécommande.

Fonction	Action
Lecture	Appuyez sur ►/ .
Pause	Pendant la lecture, appuyez sur la touche ►/ .
Retour/Avance	Pendant la lecture, appuyez sur les touches ◀◀/▶▶ pour respectivement revenir au début du fichier en cours ou accéder au fichier suivant. Pendant la lecture, appuyez deux fois brièvement sur la touche ◀◀ pour revenir au fichier précédent.

Lorsque vous sélectionnez la fonction USB, vous pouvez voir les indications suivantes :

Message	Cause
USB	Votre appareil n'est pas pris en charge par AOA 2.0. (Uniquement en chargement.)
Nombre de fichiers	Cet appareil reconnaît votre périphérique USB.
ANDROID	cet appareil reconnaît votre appareil Android pris en charge par AOA 2.0.
NO USB	aucun périphérique n'est branché sur le port USB. Cet appareil ne reconnaît pas votre appareil Android.

! Remarque

En fonction du type d'appareil, le message s'affichera d'une autre façon.

! Remarque

- S'il y a une erreur sur la connexion, vérifiez ces problèmes comme suit:
 - Votre appareil Android n'est pas branché correctement.
 - Cet appareil détecte votre Android comme appareil inconnu.
 - Votre appareil Android n'a pas démarré.
 - Vérifiez la méthode de paramètres de la connexion USB pour les appareils Android. Certains appareils Android en état de charge ne fonctionnent pas en protocole AOA.
- En cas d'absence de son de l'appareil, réglez le volume de votre appareil Android.
- Le temps de charge peut varier selon votre appareil Android.
- Certains appareils Android ne peuvent pas être rechargés.
- Vous ne pouvez pas commander votre appareil Android à partir de cet appareil en raison d'un dysfonctionnement de cet appareil.
- Selon la version du logiciel de votre appareil Android, il est possible que votre appareil Android ne puisse pas être contrôlé à partir de cette unité. Nous recommandons l'installation de la version la plus récente du logiciel.
- Si votre appareil Android ne prend pas en charge le protocole AOA (Android Open Accessory) version 2.0, cet appareil ne peut recharger que votre appareil Android même si l'appareil Android est sous SE 4.1 (ou plus récent).
- Si vous utilisez une application, faites un appel, ou envoyez et recevez un message SMS, etc. sur l'appareil Android, débranchez-le de cette unité puis utilisez-le.
- Débranchez votre appareil du port USB en cas de dysfonctionnement, même si le système est de version 4.1 (ou plus récent).
- Les appareils Android sont déconnectés pendant la lecture, même si les appareils Android continuent la lecture.

! Remarque

- La méthode de raccordement USB peut s'afficher en cas de branchement de l'appareil.
- Un débranchement du câble d'alimentation ou le débranchement de l'appareil Android de l'unité peut provoquer un dysfonctionnement de l'appareil après son raccordement à l'unité.
- Utilisez les appareils Android après avoir branché l'appareil Android à cette unité.
- En cas où certains appareils Android, lors du raccordement à l'appareil, l'unité risque de provoquer un dysfonctionnement.
- Le protocole AOA risque de ne pas fonctionner correctement, selon la configuration des appareils Android.
- Cette unité est susceptible de ne pas détecter correctement les appareils Android quand il est branché ou débranché de l'appareil. Aussi, les appareils Android peuvent s'arrêter ou ne pas fonctionner normalement. Dans ce cas, redémarrer l'appareil Android ou débranchez-le de l'appareil et réessayez.

Utilisation de la technologie sans fil Bluetooth

3

Utilisation

À propos de la technologie Bluetooth

Bluetooth® est une technologie de communication sans fil pour les connexions de courte portée.

Le son peut être interrompu lorsque la connexion est perturbée par d'autres ondes électroniques ou que la distance entre les deux appareils connectés est trop grande.

La connexion d'appareils individuels via la technologie sans fil Bluetooth® n'entraîne aucun frais. Un téléphone mobile équipé de la technologie sans fil **Bluetooth®** peut être contrôlé en cascade si la connexion est effectuée via la technologie sans fil **Bluetooth®**.

Périphériques compatibles : téléphone mobile, baladeur MP3, ordinateur portable, PDA.

Profils Bluetooth

Pour pouvoir utiliser la technologie sans fil Bluetooth, les appareils doivent pouvoir interpréter certains profils. Cet appareil est compatible avec les profils suivants.

A2DP (Advanced Audio Distribution Profile)

Écoute de la musique d'un périphérique Bluetooth

Avant de démarrer la procédure de jumelage, assurez-vous que la fonction Bluetooth de votre périphérique compatible est activée. Reportez-vous au manuel d'utilisation de votre périphérique Bluetooth. Une fois le jumelage effectué, il n'est pas nécessaire de recommencer l'opération.

1. Sélectionnez la fonction Bluetooth en utilisant **FUNC.** sur l'appareil ou **FUNCTION** sur la télécommande. "BT READY" apparaît sur l'écran.

2. Allumez le périphérique Bluetooth et procédez à l'opération de jumelage. Lors de la recherche de cet appareil avec votre périphérique Bluetooth, celui-ci peut afficher une liste des appareils trouvés, selon le type de périphérique Bluetooth dont il s'agit. Votre appareil s'affiche sous le nom "LG MICRO(XX:XX)".

! Remarque

XX:XX correspond aux quatre derniers chiffres de l'adresse Bluetooth. Par exemple, si votre appareil a l'adresse Bluetooth "9C:02:98:4A:F7:08", vous verrez s'afficher "LG MICRO (F7:08)" sur votre appareil Bluetooth.

3. Entrez le code PIN.
Code PIN : 0000
4. Quand cet appareil est branché avec succès sur votre appareil Bluetooth, "BT PAIRED" apparaîtra sur la fenêtre d'affichage.

! Remarque

Certains appareils Bluetooth ont un mode de jumelage différent en fonction de leur type.

5. Écoutez la musique.
Pour lire un fichier de musique enregistré sur votre périphérique Bluetooth, reportez-vous au manuel d'utilisation de votre périphérique. Le niveau de volume sera réglé en fonction du volume sonore de votre périphérique Bluetooth.

! Remarque

- Le son de l'unité principale peut être déformé si vous montez le volume de votre périphérique Bluetooth aux deux-tiers de sa puissance ou plus.
- Lorsque vous utilisez la fonction Bluetooth, réglez le volume de votre périphérique Bluetooth à un niveau d'écoute approprié.

! Remarque

- Lorsque vous utilisez la technologie **Bluetooth®**, vous devez établir une connexion entre l'appareil et le périphérique Bluetooth en les rapprochant le plus possible et en maintenant la distance entre les deux.
Toutefois, il est possible que vous rencontriez des difficultés dans les cas suivants :
 - un obstacle se trouve entre l'appareil et le périphérique Bluetooth .
 - un appareil utilise la même fréquence que la technologie **Bluetooth®**, tel que du matériel médical, un four à micro-ondes ou un dispositif de réseau local sans fil.
- Si vous redémarrez l'appareil, vous devez recommencer la procédure de connexion de votre périphérique Bluetooth.
- Le son peut être interrompu lorsque des interférences provoquées par d'autres ondes électroniques perturbent la connexion.
- Vous ne pouvez pas contrôler le périphérique Bluetooth via cet appareil.
- Le jumelage est limité à un seul périphérique Bluetooth à la fois (le jumelage multiple n'est pas pris en charge).
- Selon le type de périphérique, il se peut que vous ne puissiez pas utiliser la fonction Bluetooth.
- Vous pouvez utiliser la technologie sans fil avec un téléphone, un baladeur MP3, un ordinateur portable, etc.
- Lorsqu'aucun périphérique Bluetooth n'est connecté, l'indication «BLUETOOTH», «BT READY» est affichée à l'écran.
- La connexion sera interrompue si une personne se tient dans le champ entre le périphérique Bluetooth et le lecteur.
- Plus la distance entre l'appareil et le périphérique Bluetooth est grande, plus la qualité sonore diminue.
- Lorsque la connexion Bluetooth est interrompue, vous devez recommencer la procédure de connexion du périphérique Bluetooth à l'appareil.
- La connexion Bluetooth sera interrompue quand l'appareil est éteint ou si l'appareil Bluetooth est éloigné de l'unité.
- Une fois votre périphérique connecté à l'appareil via Bluetooth, la fonction passe automatiquement en mode Bluetooth, sauf si un enregistrement est en cours.

Utiliser Bluetooth App

! Remarque

L'application "LG Bluetooth Remote" disponible pour cet appareil fonctionne exclusivement sous Android.

À propos de "LG Bluetooth Remote" App

"LG Bluetooth Remote" App apporte une série de nouvelles fonctionnalités à cette station. Pour profiter de plus de fonctionnalités, nous vous recommandons de télécharger et d'installer des app gratuites de "LG Bluetooth Remote".

Installez l'application "LG Bluetooth Remote" sur votre appareil Bluetooth.

Il y a deux façon d'installer l'application "LG Bluetooth Remote" sur votre appareil Bluetooth.

Installez l'application "LG Bluetooth Remote" par le code QR

1. Installez l'application "LG Bluetooth Remote" à l'aide du code QR. Utilisez le logiciel de lecture de votre téléphone pour lire le code QR.



2. Sélectionnez l'icône d'installation.
3. Sélectionnez l'icône de téléchargement.

! Remarque

- Assurez-vous que votre périphérique Bluetooth est connecté à internet.
- Assurez-vous que votre périphérique Bluetooth dispose d'un logiciel pour lire les flash codes. Sinon, vous pouvez en télécharger un sur "Google Android Market (Google Play Store)".

Installez l'application "LG Bluetooth Remote" via "Google Android Market (Google Play Store)"

1. Appuyez sur l'icône "Google Android Market (Google Play Store)".
2. Dans la barre de recherche, tapez "LG Bluetooth Remote" et lancez la recherche.
3. Dans la liste des résultats de la recherche, sélectionnez "LG Bluetooth Remote" pour lancer le téléchargement de l'application.
4. Sélectionnez l'icône d'installation.
5. Sélectionnez l'icône de téléchargement.

! Remarque

- Assurez-vous que votre périphérique Bluetooth est connecté à internet.
- Assurez-vous que votre périphérique Bluetooth est équipé de "Google Android Market (Google Play Store)".

Activer le Bluetooth à l'aide de l'application "LG Bluetooth Remote"

L'application "LG Bluetooth Remote" vous aidera à connecter votre appareil Bluetooth à la station.

1. Sur l'écran d'accueil, appuyez sur l'icône de l'application "LG Bluetooth Remote" pour l'ouvrir et accéder au menu principal.
2. Appuyez sur [Réglage] et sélectionnez l'appareil de votre choix.
3. Pour plus d'informations sur l'utilisation, appuyez sur [Réglage] puis sur [Aide].

! Remarque

- L'application LG Bluetooth Remote sera disponible dans la version logicielle suivante :
 - Système d'exploitation Android : version 2.3.3 (ou ultérieure)
- Il n'est pas possible de brancher simultanément plusieurs appareils à la station. Si la station est déjà connectée à un autre périphérique Bluetooth, débranchez celui-ci et réessayez.
- Si vous utilisez l'application "LG Bluetooth Remote", il y a quelques différences entre l'application et la télécommande fournie. Utilisez la télécommande fournie au besoin.
- En fonction de l'appareil Bluetooth, "LG Bluetooth Remote" peut ne pas fonctionner.
- Il peut arriver que le périphérique sur lequel vous utilisez l'application "LG Bluetooth Remote" s'interrompe si vous sélectionnez une autre application ou si vous changez les réglages. Dans ce cas, vérifiez le statut de la connexion.
- Après la connexion de l'application LG Bluetooth Remote, votre appareil peut retransmettre de la musique. Dans ce cas, retentez la procédure de connexion.

Utilisation de la radio

Écoute de la radio

1. Appuyez sur la touche **FUNCTION** ou **FUNC.** jusqu'à ce que FM apparaisse dans la fenêtre d'affichage.
La dernière station captée est réglée.
2. Réglage automatique: Maintenez enfoncé **◀◀/▶▶** sur l'appareil ou **TUNING -/+** sur la télécommande pendant 2 secondes environ jusqu'à ce que l'indication de la fréquence commence à changer, ensuite relâchez. La recherche s'arrête quand l'appareil trouve une station.

Réglage manuel: Appuyez plusieurs fois sur **◀◀/▶▶** de l'appareil ou **TUNING -/+** sur la télécommande.

3. Réglez le volume à l'aide des touches **VOL+/-**.

Amélioration d'une mauvaise réception FM

Appuyez sur **▶/II**. Le tuner passera du son stéréo au son mono. La réception sera alors améliorée.

Préréglage des stations de radio

Vous pouvez préréglager 50 stations FM (radio numérique). Avant de procéder au réglage, veillez à diminuer le volume.

1. Appuyez sur la touche **FUNCTION** ou **FUNC.** jusqu'à ce que FM apparaisse dans la fenêtre d'affichage.
2. Sélectionnez la fréquence souhaitée en appuyant dur **◀◀/▶▶** de l'appareil ou **TUNING -/+** sur la télécommande.
3. Appuyez sur la touche **PROGRAM/MEMORY** de la télécommande. Un numéro prédéfini clignotera dans l'afficheur.
4. Appuyez sur la touche **PRESETFOLDER ^/V** de la télécommande pour sélectionner le numéro préréglé voulu.
5. Appuyez sur la touche **PROGRAM/MEMORY**. La station est mémorisée.
6. Répétez les étapes 2 à 5 pour mémoriser d'autres stations.

7. Pour écouter une station préréglée, utilisez les touches **PRESETFOLDER ^/V**.

Suppression de toutes les stations mémorisées

1. Maintenez enfoncée la touche **PROGRAM/MEMORY** de la télécommande pendant 2 secondes. La mention "ERASE ALL" clignotera dans l'afficheur.
2. Appuyez sur la touche **PROGRAM/MEMORY** pour effacer toutes les stations de radio mémorisées.

Autres fonctions

Lecture programmée

La fonction de programmation vous permet de mémoriser vos fichiers préférés d'un disque ou d'un périphérique USB.

Un programme peut contenir 20 pistes/fichiers.

1. Insérez un CD ou raccordez un périphérique USB et attendez qu'il soit chargé.
2. Appuyez sur la touche **PROGRAM/MEMORY** de la télécommande en mode arrêt.
3. Appuyez sur **◀◀/▶▶** pour sélectionner la piste/fichier suivant(e).
4. Appuyez de nouveau sur la touche **PROGRAM/MEMORY** pour mémoriser et sélectionner la piste ou le fichier suivant.
5. Appuyez sur **▶/||** pour la lecture de musique des pistes/fichiers programmés.
6. Pour effacer la sélection, presse **■ENTER** deux fois de suite.

! Remarque

Les programmes sont également effacés lorsque vous sortez le disque ou retirez le périphérique USB, lorsque vous éteignez l'appareil ou lorsque vous changez de fonction.

Affichage des informations sur les fichiers

Lors de la lecture d'un fichier MP3 comportant des informations relatives au fichier, vous pouvez afficher les informations en appuyant sur **INFO** sur la télécommande.

Désactivation temporaire du son

Appuyez sur la touche **MUTE**  de la télécommande pour mettre le son en sourdine.

Vous pouvez mettre le son en sourdine pour répondre au téléphone, par exemple. Le symbole de la fonction MUTE "□*" apparaît dans la fenêtre d'affichage. Pour annuler la fonction **MUTE** , appuyez de nouveau sur la touche MUTE ou réglez le volume en appuyant sur **VOL+** / **-**.

Fonction DEMO

L'appareil éteint, appuyez une fois sur **SET/ DEMO** sur l'appareil. L'appareil s'allume et affiche dans la fenêtre d'affichage toutes les fonctions. Pour annuler la fonction DEMO, appuyez à nouveau sur **SET/ DEMO**.

! Remarque

- Lorsque vous êtes en mode DÉMO, l'appareil conserve ce mode même si vous débranchez le cordon d'alimentation.
- Vous pouvez profiter d'autres fonctions dans le mode DÉMO. Le mode DÉMO se mettra alors en pause temporairement.
 - Si vous n'appuyez sur aucune touche dans les 10 secondes, le mode DÉMO se lancera automatiquement.

Sélection d'un dossier et d'un fichier MP3/WMA/FLAC

1. Appuyez plusieurs fois sur les touches **PRESET/FOLDER** \wedge/V de la télécommande jusqu'à ce que le dossier de votre choix apparaisse.
2. Appuyez sur **▶/II** pour le lire. Le premier fichier du dossier sera lu. (Pendant la lecture, si vous sélectionnez un dossier de votre choix, cette étape n'est pas nécessaire.)

Remarque

- Les dossiers/fichiers CD/USB sont reconnus comme suit.

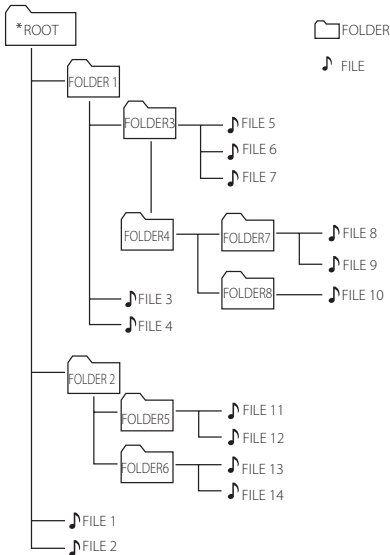

- Si un dossier est vide, il n'apparaît pas.
- Les dossiers s'afficheront dans l'ordre suivant : **ROOT** → **FOLDER1** → **FOLDER3** → **FOLDER7** → **FOLDER8** → **FOLDER5** → **FOLDER6**
- Les fichiers seront lus un à un depuis le **FILE 01** jusqu'au **FILE 14**.
- Les fichiers et dossiers sont présentés dans l'ordre de leur enregistrement. Cet ordre peut varier selon les particularités de l'enregistrement.
- ***ROOT** : le premier écran qui apparaît lorsque le périphérique CD/USB est reconnu est "ROOT" (racine).

Suppression d'un fichier MP3/WMA/FLAC

Vous pouvez supprimer un fichier, un dossier ou l'ensemble du contenu en appuyant sur la touche **DELETE** de la télécommande. Cette fonction n'est active qu'à l'arrêt. (USB uniquement)

1. -Sélectionnez le fichier que vous voulez supprimer en utilisant **◀◀/▶▶▶**. Puis, appuyez sur **DELETE**.

-Sélectionnez le dossier que vous voulez effacer en appuyant sur **PRESET/FOLDER** \wedge/V sur la télécommande. Puis, appuyez sur **DELETE**.

-Maintenez enfoncée la touche **DELETE** pour formater le périphérique USB.

Ou

Appuyez plusieurs fois sur **DELETE** pendant la recherche d'un fichier.

L'affichage alternera dans l'ordre suivant.

- DEL FILE? : Supprime le fichier
- DEL FOLDER : Supprime le dossier.
- FORMAT? : Formate le périphérique USB.

2. Pour supprimer un fichier/dossier ou formater le périphérique, appuyez sur la touche **▶/II**.
3. Si vous voulez quitter le mode actuel, Appuyez sur **■** sur l'appareil ou **■ENTER** sur la télécommande.

Attention

- Ne retirez pas le périphérique USB pendant l'utilisation (lecture, suppression, etc.).
- Il est recommandé d'effectuer des sauvegardes régulières pour éviter la perte de données.
- Il est possible que la fonction de suppression ne soit pas prise en charge selon l'état du périphérique USB (verrouillé, etc.).

Réglage du son

Réglage du mode son

Ce système a un certain nombre de champs de son de "surround" prédéfinis. Vous pouvez choisir le mode de son désiré en utilisant **EQ** sur l'appareil ou **SOUND EFFECT** sur la télécommande.

Les éléments affichés pour l'égaliseur peuvent être différents selon les sources et les effets sonores.

Élément affiché	Description
NATURAL	Offre un son naturel améliorant le confort d'écoute.
AUTO EQ	Règle l'égaliseur sur l'effet sonore le plus adapté au genre indiqué dans la balise ID3 des fichiers MP3.
POP CLASSIC JAZZ ROCK	Ce programme ajoute une atmosphère au son, vous donnant l'impression d'assister à un vrai concert de musique rock, pop, jazz ou classique.
MP3 - OPT	Cette fonction est optimisée pour les fichiers MP3 compressibles. Elle améliore les aigus.
BASS BLAST	Renforce les aigus, les graves et l'effet de son surround.
LOUDNESS	Améliore les graves et les aigus.
BYPASS	Ce mode désactive les effets d'égaliseur.

! Remarque

Il se peut que vous deviez réinitialiser le mode surround après avoir permuté l'entrée, et parfois même après avoir changé de piste sonore ou de fichier.

Réglage de l'horloge

1. Allumez l'appareil.
2. Maintenez enfoncé **CLOCK**.
3. Sélectionnez le mode heure en appuyant sur **◀◀/▶▶** sur la télécommande.
- AM 12:00 (pour l'affichage de AM et PM) ou 0:00 (pour une affichage de 24 heures)
4. Appuyez sur **SET/ DEMO** sur l'appareil ou **SET** sur la télécommande pour confirmer votre sélection.
5. Sélectionnez les heures en appuyant sur **◀◀/▶▶** de la télécommande.
6. Appuyez sur **SET/ DEMO** sur l'appareil ou **SET** sur la télécommande.
7. Sélectionnez les minutes en appuyant sur **◀◀/▶▶** de la télécommande.
8. Appuyez sur **SET/ DEMO** sur l'appareil ou **SET** sur la télécommande.

Réglage de l'horloge via "LG Bluetooth Remote" App

Installez l'application "LG Bluetooth Remote" sur votre dispositif Android. (voir page 20-21)

L'heure de votre station est automatiquement synchronisée dès que vous brancherez votre appareil Bluetooth via l'application "LG Bluetooth Remote".

Utilisation de votre appareil comme réveil

1. Mettez l'appareil sous tension.
2. Maintenez enfoncé **ALARM**.
3. Appuyez sur **◀◀/▶▶** de la télécommande pour modifier les heures et les minutes et appuyez sur **SET/ DEMO** de l'appareil ou **SET** sur la télécommande pour enregistrer.
4. Appuyez sur **◀◀/▶▶** sur l'appareil pour la sélection de la fonction et appuyez sur **SET** pour sauvegarder.
5. Appuyez sur **◀◀/▶▶** de la télécommande pour modifier le volume et appuyez sur **SET/ DEMO** sur l'appareil ou **SET** sur la télécommande pour sauvegarder. L'icône de l'heure "⌚" indique que l'alarme est réglée.

! Remarque

- Si vous réglez l'heure, vous pouvez voir l'heure en appuyant sur **CLOCK** même si le lecteur est éteint.
- Si vous réglez l'heure et l'alarme, vous pouvez vérifier l'icône d'alarme "⌚" en appuyant sur **CLOCK** même si le lecteur est éteint.
- Si vous réglez l'heure et l'alarme, vous pouvez voir l'icône de l'alarme "⌚" et les informations de configuration en appuyant sur **ALARM** même si l'appareil est éteint.
- Appuyez sur **ALARM**, vous pouvez sélectionner un mode **ALARM** marche/arrêt.
- Si le réveil se déclenche alors qu'un câble USB est branché sur le port USB, la fonction permute sur la radio. (Selon le type de périphérique, il est possible que cette fonction ne soit pas disponible.)

Réglage de la veille programmée

Appuyez plusieurs fois sur **SLEEP** pour sélectionner un délai d'attente compris entre 10 et 180 minutes. Une fois le délai écoulé, l'appareil s'éteindra. (L'affichage change dans l'ordre suivant : 180 -> 150 -> 120 -> 90 -> 80 -> 70 -> 60 -> 50 -> 40 -> 30 -> 20 -> 10.)

Pour annuler la fonction de veille programmée, appuyez plusieurs fois sur la touche **SLEEP** jusqu'à ce que l'afficheur redevienne lumineux.

! Remarque

- Appuyez sur la touche **SLEEP**. La durée restante apparaît dans l'afficheur.
- La fonction de veille programmée s'active après la diminution de la luminosité.

Diminution de la luminosité

Appuyez une fois sur la touche **SLEEP**. L'éclairage de l'afficheur sera assombri de moitié. Pour annuler, appuyez plusieurs fois sur la touche **SLEEP** jusqu'à ce que l'afficheur redevienne lumineux.

Arrêt automatique

Cet appareil va s'éteindre de lui-même pour l'économie d'énergie dans le cas où l'appareil principal n'est pas branché sur l'appareil externe et n'est pas utilisé pendant 20 minutes.

Cet appareil va s'éteindre de lui-même après six heures quand il est branché sur l'appareil en utilisant une entrée analogique.

Fonctions avancées

Enregistrement sur un périphérique USB

Vous pouvez enregistrer diverses sources de son sur USB (CD, PORTABLE, FM)

1. Raccordez le périphérique USB à l'appareil.
2. Sélectionnez une fonction en appuyant sur **FUNCTION** ou **FUNC**.

Enregistrement d'un fichier ou d'une piste : - Vous pouvez enregistrer la piste ou le fichier de votre choix sur un périphérique USB pendant la lecture.

Enregistrement de tous les fichiers ou pistes : - Vous pouvez enregistrer les pistes ou fichiers sur un périphérique USB lorsque la lecture est arrêtée.

Enregistrement de la liste programmée : - Après avoir créé une liste programmée, vous pouvez l'enregistrer sur un périphérique USB.

(Reportez-vous à la page 23.)

3. Commencez un enregistrement en utilisant **USB REC**. Sur l'appareil or **USB REC** sur la télécommande.
4. Arrêtez l'enregistrement en appuyant sur la touche **ENTER**.

Pause de l'enregistrement

Pendant un enregistrement sur l'appareil, appuyez sur **USB REC**, de l'appareil ou sur la touche **USB REC** pour faire une pause dans l'enregistrement. Appuyez de nouveau sur la touche pour reprendre l'enregistrement. (Radio et lecteur portable uniquement)

Sélection du débit binaire et de la vitesse d'enregistrement

1. Appuyez sur **USB REC**, sur l'appareil ou **USB REC** de la télécommande pendant plus de 3 secondes.
2. Utilisez les touches **◀◀/▶▶** pour sélectionner le débit binaire.
3. Appuyez sur **USB REC**, sur l'appareil ou **USB REC** de la télécommande une fois de plus pour la sélection de la vitesse d'enregistrement.
4. Utilisez les touches **◀◀/▶▶** pour sélectionner la vitesse d'enregistrement de votre choix. (CD audio uniquement)

X1 SPEED

- Vous pouvez écouter la musique tout en l'enregistrant.

X2 SPEED

- Vous pouvez uniquement enregistrer le fichier de musique.

5. Appuyez sur **USB REC**, sur l'appareil ou **USB REC** de la télécommande pour terminer le réglage.

! Remarque

- Il n'y a pas de prise en charge pour l'enregistrement d'une musique stockée sur un appareil Bluetooth.
- Pendant l'enregistrement, vous pouvez vérifier sur l'afficheur la progression en pourcentage de l'enregistrement sur le périphérique USB. (Uniquement MP3/WMA/FLAC CD)
- Il n'y a pas de son durant un enregistrement MP3/WMA/FLAC.
- Si vous arrêtez l'enregistrement pendant la lecture, le fichier ayant été enregistré à ce moment sera conservé. (Sauf pour les fichiers MP3/WMA/FLAC)
- Ne retirez pas le périphérique USB et n'éteignez pas l'appareil pendant l'enregistrement USB. Sinon, un fichier incomplet sera créé et ne pourra pas être supprimé sur un ordinateur.
- Si l'enregistrement USB ne fonctionne pas, le message comme "NO USB", "ERROR(USB ERR)", "FULL(USB FULL)", "NO SUPPORT" ou "NO REC" est affiché sur l'écran.
- Il n'est pas possible d'utiliser un lecteur multicate, un disque dur externe ou un téléphone mobile pour l'enregistrement USB.
- Les enregistrements longs seront découpés en plusieurs fichiers de 512 Mo environ.
- L'enregistrement est limité à 999 fichiers.
- Le mode de stockage sera le suivant.

CD AUDIO	MP3/WMA/FLAC	Autre source*
■ CD_REC TRK_001 TRK_002 : :	■ FILE_REC ABC(File name) DEF(File name) : :	■ EXT_REC AUDIO_001 AUDIO_002 : :

* : FM, PORTABLE, etc.

La réalisation de copies non autorisées d'un contenu protégé contre la copie, notamment un programme informatique, un fichier, une émission ou un enregistrement sonore, peut être une violation des droits d'auteur et constitue une infraction criminelle. Cet appareil ne doit pas être utilisé à de telles fins.

**Assumez vos responsabilités.
Respectez les droits d'auteur.**

Dépannage

Problème	Solution
Pas d'alimentation.	<ul style="list-style-type: none"> • Branchez le cordon d'alimentation. • Vérifiez en mettant d'autres appareils électroniques en marche.
Absence de son.	<ul style="list-style-type: none"> • Appuyez sur FUNCTION ou FUNC. et vérifiez la fonction sélectionnée. • Sinon, branchez correctement les câbles du haut-parleur. Câbles du haut-parleur branchés correctement.
L'appareil ne démarre pas la lecture.	<ul style="list-style-type: none"> • Insérez un disque lisible. • Nettoyez le disque. (Reportez-vous à la page 31.) • Insérez le disque avec la face imprimée ou portant l'étiquette vers le haut.
Impossible d'ajuster correctement les stations de radio.	<ul style="list-style-type: none"> • Raccordez l'antenne correctement. • Réglez la station manuellement. • Pour la présélection des stations de radio, veuillez consulter la page 22 pour plus de détails.
L'appareil Android ne fonctionne pas.	<ul style="list-style-type: none"> • Vérifiez si la version du système de votre appareil est 4.1 (ou plus récent) ou AOA 2.0 (ou plus récent). • Branchez votre appareil Android en utilisant correctement un câble USB.
La télécommande ne fonctionne pas correctement	<ul style="list-style-type: none"> • Actionnez la télécommande dans un rayon de 7 m de l'appareil. • Enlevez tout obstacle se trouvant entre la télécommande et l'appareil. • Remplacez les piles par des neuves.
L'horloge ne s'affiche pas.	Branchez votre appareil Bluetooth sur l'unité par l'application "LG Bluetooth Remote" pour une synchronisation.

Marques de commerce et licences



La technologie sans fil **Bluetooth**® est un système qui permet d'établir une liaison radio entre des appareils électroniques.

La connexion d'appareils individuels via la technologie sans fil **Bluetooth**® n'entraîne aucun frais. Un téléphone mobile équipé de la technologie sans fil **Bluetooth**® peut être contrôlé en cascade si la connexion est effectuée via la technologie sans fil **Bluetooth**®.

La marque et le logo **Bluetooth**® sont la propriété de **Bluetooth**® SIG, Inc. et leur utilisation par LG Electronics est soumise à licence.

Les autres marques et noms de marques sont la propriété de leurs détenteurs respectifs.

Spécifications

Général	
Alimentation	Reportez-vous à la notice principale.
Consommation	Reportez-vous à la notice principale.
Dimensions (L x H x P)	(135 x 295 x 315) mm
Poids net (approx.)	3,7 kg
Température de fonctionnement	5 °C à 35 °C (41 °F à 95 °F)
Humidité de fonctionnement	5 % à 90 %
Alimentation du bus	5 V  1 A

Entrées	
PORT. IN	0,6 Vrms (prise stéréo 3,5 mm)

Tuner	
Plage de réglage FM	87,5 à 108,0 MHz ou 87,50 à 108,00 MHz

Amplificateur	
Mode stéréo	80 W + 80 W
Distorsion dynamique totale	10 %

CD	
Réponse en fréquence	30 à 20 000 Hz
Rapport signal/bruit	80 dB
Gamme dynamique	80 dB

Speakers	
Type	Enceinte 3 voies 4 haut-parleurs
Impédance	4 Ω
Puissance nominale	80 W
Puissance maximale	160 W
Dimensions nettes (L x H x P)	(126 x 295 x 315) mm
Poids (1EA)	3,62 kg

- La conception et les spécifications sont sujettes à modification sans préavis.

Entretien

Remarques sur les disques

Manipulation des disques

Ne collez jamais de papier ni de ruban adhésif sur le disque.

Rangement des disques

Après la lecture, rangez le disque dans son boîtier. N'exposez pas le disque aux rayons directs du soleil ni à des sources de chaleur et ne le laissez jamais dans une voiture garée en plein soleil.

Nettoyage des disques

N'utilisez pas de solvants puissants tels que alcool, benzine, diluants, produits de nettoyage en vente dans le commerce ou vaporisateurs antistatiques destinés aux disques vinyle.

Manipulation de l'appareil

Lors du transport

Conservez le carton et les emballages d'origine. Si vous devez transporter l'appareil, pour une protection maximale, emballez-le tel que vous l'avez reçu à sa sortie de l'usine.

Entretien des surfaces extérieures

N'utilisez pas de liquides volatiles tels qu'un insecticide en aérosol à proximité de l'appareil.

Si vous frottez trop fort, vous risquez d'endommager la surface.

Ne laissez pas de produits en caoutchouc ou en plastique en contact prolongé avec l'appareil.

Nettoyage de l'appareil

Pour nettoyer le lecteur, utilisez un chiffon doux et sec. Si les surfaces sont très sales, utilisez un chiffon doux légèrement humidifié d'une solution détergente douce. N'utilisez pas de solvants puissants tels que alcool, benzine ou diluants, car ces derniers risquent d'endommager la surface de l'appareil.

Entretien de l'appareil

Ce lecteur est un appareil de précision à haute technologie. Si la lentille optique et les composants du lecteur sont sales ou usés, la qualité de l'image peut s'en trouver diminuée. Pour plus de détails, contactez votre service après-vente agréé le plus proche.

