

LG VOLT™

Guía del usuario



Contenido

Para comenzar.....	1
Características del teléfono.....	1
Configuración del teléfono	1
Inserte la batería.....	1
Cargue la batería	3
Activación y servicio.....	4
Crear una cuenta y seleccionar un plan.....	4
Activar su teléfono	4
Administrar la cuenta	4
Recargar la cuenta	5
Información adicional.....	5
Finalizar las pantallas de configuración.....	5
Configurar el correo de voz.....	6
Aspectos básicos del teléfono.....	7
El diseño del teléfono.....	7
Encender y apagar el teléfono	8
Encender y apagar la pantalla	9
Navegación en la pantalla táctil	10
Bloquear y desbloquear el teléfono.....	14
Modo de Invitado	14
Configurar el Modo de Invitado.....	15
Usar el Modo de Invitado	15
La pantalla principal.....	15
Descripción general de la pantalla principal.....	16
Personalizar la pantalla principal	16
Añadir y eliminar widgets de la pantalla principal.....	17
Cambiar el fondo de pantalla del teléfono.....	18
Personalizar iconos de aplicaciones en la pantalla principal	19
Acceder a las aplicaciones recientemente usadas.....	20
Vista limpia de la pantalla principal	20

Acceso rápido.....	21
Cambiar la orientación de la pantalla.....	21
Barra de estado.....	21
Introducir texto con el teclado en pantalla.....	24
Llamadas de teléfono.....	27
Hacer llamadas telefónicas.....	27
Llamar a través del teclado de marcación.....	27
Llamar desde los registros de llamadas.....	27
Llamar desde los contactos.....	28
Llamar mediante un número de marcación rápida.....	28
Llamar a un número de un mensaje de texto o correo electrónico.....	28
Llamar a números de emergencia.....	28
Recibir llamadas telefónicas.....	29
Correo de voz.....	30
Configurar el correo de voz.....	31
Notificación del correo de voz.....	31
Recuperar sus mensajes de correo de voz.....	32
Correo de voz visual.....	32
Configuración del correo de voz visual.....	33
Para revisar el correo de voz visual.....	33
Escuchar múltiples mensajes de correo de voz.....	34
Opciones del correo de voz visual.....	34
Configurar los ajustes del correo de voz visual.....	35
Cómo cambiar el saludo principal mediante el menú de correo de voz.....	36
Cómo editar el nombre a mostrar mediante el menú de correo de voz.....	36
Opciones de llamada telefónica.....	37
Opciones durante la llamada.....	37
Identificación de llamadas.....	38
Llamada en espera.....	39
Llamada en conferencia.....	39
Desvío de llamadas.....	40
Configurar la marcación rápida.....	41
Registros.....	41

Ajustes de llamada	43
Ajustes del buzón de voz	43
Rechazo de llamadas	43
Modo TTY.....	43
Contactos.....	45
Para comenzar con Contactos	45
Acceder a los contactos.....	45
La lista de contactos	46
Opciones de la lista de contactos	46
Agregar un contacto.....	47
Guardar un número de teléfono	48
Editar una entrada de los contactos.....	48
Comunicarse con los contactos	52
Importar, exportar y compartir contactos.....	53
Importar contactos desde el almacenamiento interno	53
Exportar contactos al almacenamiento interno	54
Compartir un contacto	54
Cómo unificar y separar contactos.....	54
Cuentas y mensajes	55
Gmail/Google.....	55
Crear una cuenta de Google.....	55
Iniciar sesión en la cuenta de Google	56
Acceso a Gmail	56
Enviar un mensaje de Gmail.....	57
Leer y responder mensajes de Gmail	57
Correo electrónico	58
Agregar una cuenta de correo electrónico (POP3 o IMAP).....	59
Cuenta de correo electrónico de trabajo (Outlook).....	59
Abrir el correo electrónico	61
Crear y enviar correos electrónicos	61
Responder o borrar un mensaje de correo electrónico	62
Configurar y sincronizar los ajustes del correo electrónico corporativo	62
Mensajes de texto y multimedia	65

Enviar un mensaje de texto	65
Enviar un mensaje multimedia (MMS)	66
Guardar y reanudar un borrador de mensaje	68
Notificación de mensajes nuevos.....	68
Administrar conversaciones de mensajes.....	68
Opciones de mensajes de texto y multimedia	71
Aplicaciones y entretenimiento.....	74
Google Play Store.....	74
Encontrar e instalar una aplicación	74
Crear una cuenta de Google.....	75
Solicitar el reembolso de una aplicación pagada	75
Abrir una aplicación instalada	76
Desinstalar una aplicación	76
Obtener ayuda con Google Play	76
Navegación.....	77
Google Maps	77
Música	77
Reproductor de música.....	77
Aplicación Google Play Music.....	78
Web y datos.....	79
Conectar Wi-Fi.....	79
Activar Wi-Fi y conectarse a una red	79
Agregar una red Wi-Fi	80
Información general de servicios de datos (redes 3G y 4G).....	81
4G	81
Su nombre de usuario de servicios de datos	82
Estado de conexión de datos e indicadores.....	82
Redes virtuales privadas (VPN)	83
Preparar el teléfono para una conexión VPN.....	83
Configurar el almacenamiento seguro de credenciales.....	83
Agregar una conexión VPN	83
Conectarse o desconectarse de una VPN	84
Navegador	84

Iniciar el navegador Web	84
Aprender a usar el navegador.....	85
Menú del navegador	86
Seleccionar texto en una página Web.....	87
Ir a un sitio web específico.....	87
Ajustar la configuración del navegador	88
Crear los ajustes del sitio web	88
Restablecer el navegador a predeterminado	89
Configurar la página de inicio del navegador	89
Crear marcadores.....	89
Crear una nueva página de inicio	90
Agregar favoritos a la pantalla principal	90
Cámara y video.....	91
Toma fotos.....	91
Abrir o cerrar la cámara	91
Pantalla del visor en el modo de cámara	91
Tomar una foto	92
Enfoque automático multipunto.....	92
Superzoom	93
Marco de luz.....	93
Pantalla de revisión	94
Grabar videos	94
Pantalla del visor en el modo de video.....	94
Graba videos	95
Configuración de la cámara	95
Configuración de videocámara	96
Ver imágenes y videos utilizando la Galería	97
Abrir o cerrar la Galería	98
Ver imágenes y videos	98
Acercar o alejar una imagen	99
Ver un video	99
Opciones de Galería de videos.....	99
Zoom en vivo	100

Usar fotos	100
Compartir imágenes y videos.....	101
Enviar fotos o videos por correo electrónico	101
Enviar una imagen o un video por mensaje multimedia	102
Enviar imágenes o videos por Bluetooth.....	102
Herramientas y calendario	104
QSlide.....	104
QuickMemo	104
QuickRemote.....	106
Voice Mate.....	106
Comandos de voz.....	108
Calendario	108
Cambiar la vista del calendario	109
Ver detalles de un evento	111
Crear un evento.....	112
Editar o borrar un evento	113
Configurar un recordatorio de evento.....	113
Responder a un recordatorio de evento.....	113
Mostrar y sincronizar los calendarios	114
Cambiar la configuración del calendario	114
Carpetas	115
Alarma	116
Tareas	118
Calculadora	120
Administrador de archivos.....	121
Opciones de Administrador de archivos.....	121
Búsqueda en el Administrador de archivos.....	122
Cómo usar QSlide	122
Bluetooth	122
Apagar y encender Bluetooth	122
Menú de configuración de Bluetooth.....	123
Cambiar nombre del dispositivo.....	124
Emparejar dispositivos Bluetooth.....	124

Desconectar o desvincular desde un dispositivo Bluetooth.....	125
Enviar elementos vía Bluetooth	125
Desconectar la conexión Bluetooth durante una llamada activa	126
SmartShare	127
Disfrutar de contenido con una variedad de dispositivos	127
Disfrutar del contenido de dispositivos cercanos	127
Tecnología Near Field Communication (NFC).....	127
Tarjeta microSD.....	128
Insertar una tarjeta microSD	128
Extraer la tarjeta microSD.....	129
Ver tarjeta de memoria microSD.....	130
Formatear la tarjeta microSD	130
Desactivar la tarjeta microSD	130
Utilizar la tarjeta microSD del teléfono como unidad USB.....	130
Transferir contenidos de usuario de un teléfono Android a su LG Volt.....	131
Transferir a través de PC o computadora portátil.....	131
Transferencia mediante conexión Bluetooth	132
Actualizar su teléfono.....	133
Actualizar el firmware de su teléfono	133
Actualizar el software LG	135
Actualizar su perfil	136
Actualizar su PRL	136
Ajustes.....	137
Redes inalámbricas	137
Modo avión.....	137
Ajustes de Wi-Fi	138
Configuración de Bluetooth.....	138
Datos móviles	138
Ajustes de llamadas.....	138
Ajustes del buzón de voz	138
Marcación a Estados Unidos	138
Marcación internacional.....	138
Pantalla emergente de llamada entrante	139

Rechazar llamadas	139
Rechazar con mensaje	139
Ocultar identidad	139
Responder llamadas con el Botón Inicio	140
Respuesta automática	140
Modo TTY.....	140
Dispositivos de ayuda auditiva.....	140
Sensor de proximidad.....	140
Claridad de voz.....	141
Guardar números desconocidos	141
Usar Botón Encender/Bloquear para finalizar llamadas	141
Compartir y conectar.....	141
Ajustes de NFC	141
Android Beam.....	142
SmartShare Beam	142
Miracast.....	142
Almacenamiento inalámbrico	143
Más opciones de configuración.....	143
Conexión a Internet mediante Bluetooth	143
Ajustes de redes móviles	143
Ajustes de red VPN	145
Ajustes de dispositivo	145
Ajustes de sonido	145
Ajustes de tono timbre y ajustes de vibración	146
Ajustes de pantalla	149
Pantalla de inicio	152
Bloqueo de pantalla	154
Movimiento	157
Operación con una mano.....	158
Almacenamiento	159
Batería.....	159
Aplicaciones	160
Tocar y pagar	160

Configuración personal	161
Cuentas y sincronización	161
Modo de Invitado	161
Ubicación.....	162
Seguridad	162
Ajustes de idioma y teclado	163
Copia de seguridad y reinicio.....	164
Ajustes del sistema.....	166
Fecha y hora.....	166
Accesibilidad.....	166
Conexión a PC	168
Accesorios.....	169
Activar dispositivo	169
Actualizaciones del sistema.....	169
Impresión.....	170
Acerca del teléfono	170
Información de copyright.....	172
Índice.....	173

Para comenzar

Esta sección le ofrece toda la información que necesita para configurar el teléfono por primera vez.

Características del teléfono

La siguiente ilustración muestra las principales funciones externas y los botones del teléfono.

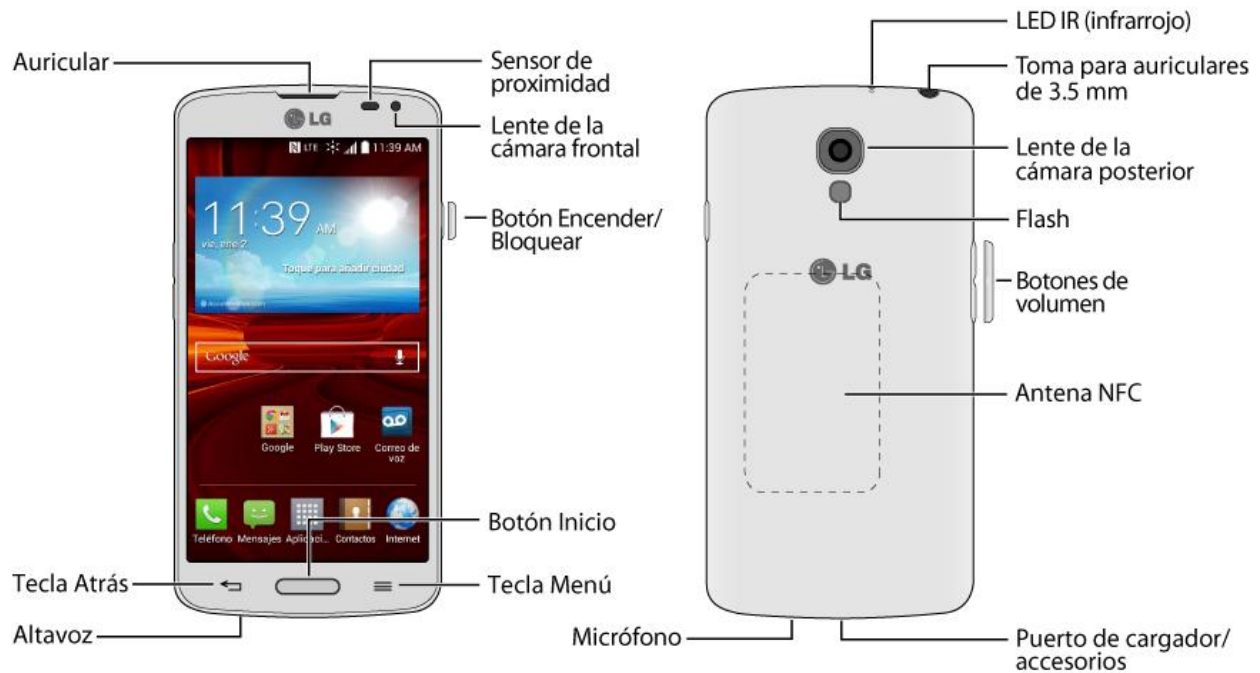

Configuración del teléfono

Primero debe instalar y cargar la batería para empezar a configurar su teléfono.

Inserte la batería

1. Introduzca una uña en la ranura de la parte izquierda de la tapa posterior y levántela con cuidado.

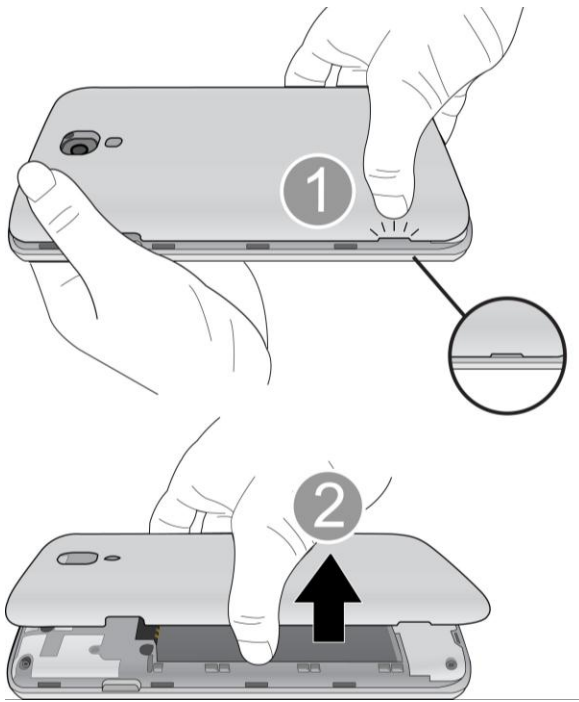

2. Inserte la batería, empezando por el extremo de los contactos, y presione suavemente para que la batería quede en su lugar.

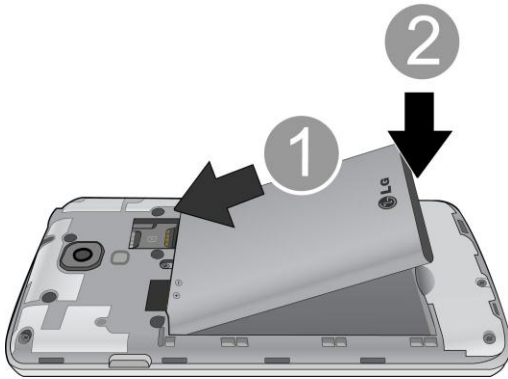

3. Vuelva a colocar la tapa posterior, asegurándose de que todas las lengüetas estén bien insertadas y que no haya ningún espacio alrededor de la tapa.

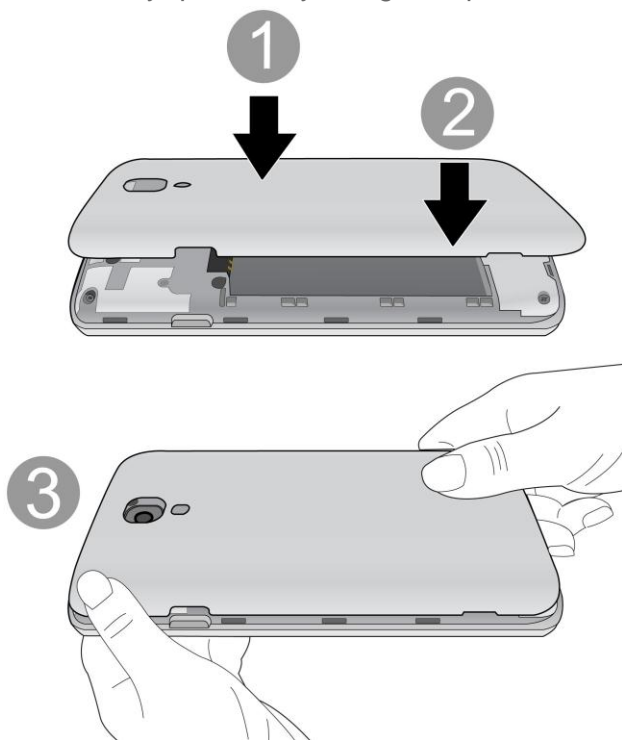

Cargue la batería

1. Inserte el conector USB en el puerto de cargador/accesorios, que se encuentra en la parte superior del teléfono.

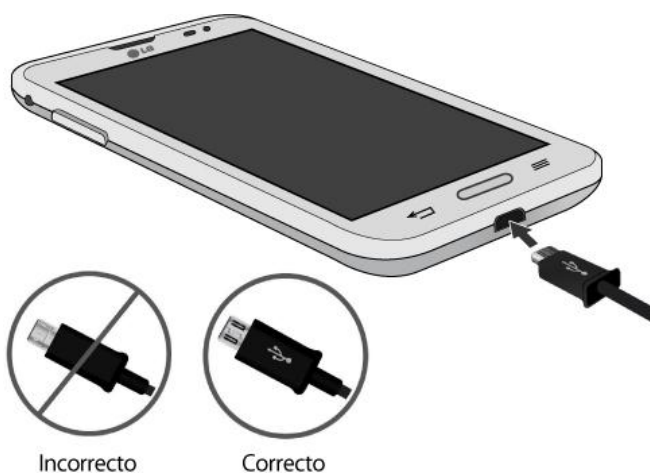

2. Enchufe el adaptador de CA en una toma eléctrica. La carga completa de una batería puede tardar hasta tres horas.

Nota: La batería del teléfono debe tener carga suficiente para que este se encienda y usted pueda buscar la señal, ejecutar la aplicación de configuración, configurar el correo de voz y hacer una llamada. Debe cargar completamente la batería lo antes posible.

3. Mantenga presionado el **Botón Encender/Bloquear**  para encender el teléfono.
 - Si el teléfono está activado, se encenderá, buscará el servicio correspondiente y comenzará el proceso de configuración.
 - Si todavía no está activado, consulte la sección [Activar su teléfono](#) para obtener más información.

Activación y servicio

Antes de utilizar el teléfono, debe configurar su servicio con Virgin Mobile. Necesitará el número de serie del teléfono (MEID), que aparece en un adhesivo dentro del compartimiento de la batería.

Crear una cuenta y seleccionar un plan

Configure su cuenta Virgin Mobile.

1. Desde su computadora, visite espanol.virginmobileusa.com y haga clic en **Activate** (Activar).
2. Seleccione una opción de activación y haga clic en **Next** (Siguiendo). A continuación, ingrese su código postal y haga clic en **Next** (Siguiendo).
3. Cuando se le solicite, ingrese el número de serie (MEID), que aparece en el adhesivo de la parte posterior del teléfono, en el compartimiento de la batería. Este número también se puede encontrar en el panel inferior del paquete del teléfono.
4. Siga las demás instrucciones para elegir su plan y seleccione un método de pago.
5. Siga las instrucciones de activación a continuación y podrá empezar a utilizar el teléfono.

Activar su teléfono

Después de configurar su cuenta en espanol.virginmobileusa.com, solo tiene que encender el dispositivo. El dispositivo está diseñado para activarse automáticamente. Si cambia de otro dispositivo Virgin Mobile a uno nuevo, asegúrese de apagar el dispositivo antiguo antes de cambiar el número de serie (MEID). Una vez que finalice el cambio de MEID, encienda el dispositivo nuevo y la información de programación se enviará automáticamente a este.

También puede iniciar el proceso de activación en forma manual.

- Presione  >  > **Ajustes**  > **Activar dispositivo**.

Administrar la cuenta

Acceda a la información de su cuenta. Puede:

- Comprobar los minutos usados.

- Agregar dinero (Recarga).
- Cambiar el plan.
- Y mucho más.

Desde el teléfono

Abra la aplicación **My Account**  o abra teclado de marcación y marque 611.

Desde la computadora

- Inicie sesión con el número de teléfono y el PIN de la cuenta en espanol.virginmobileusa.com.

Recargar la cuenta

Regístrese en el servicio de pago automático para que su servicio siga funcionando mes tras mes. También puede adquirir tarjetas de recarga en miles de comercios y agregar dinero a su cuenta desde el teléfono o al iniciar la sesión en espanol.virginmobileusa.com.

Pago automático

El pago automático es la forma más simple de mantener la continuidad de su servicio. Una vez que haya registrado su tarjeta de crédito, tarjeta de débito o cuenta de PayPal, puede configurarla para pagar su plan mensual automáticamente. Luego, podrá seguir enviando correos electrónicos, mensajes instantáneos, tweets, navegar por Internet y hablar sin interrupciones. Puede configurar el pago automático en cualquier momento. Para ello, inicie sesión en Mi cuenta en espanol.virginmobileusa.com y ajuste la configuración de pagos.

Desde el teléfono

- Presione  > . Marque * 7 2 9 y toque .

Información adicional



Para obtener más información acerca de su cuenta Virgin Mobile, además de otros servicios, visítenos en espanol.virginmobileusa.com.

También puede llamar al teléfono 1-888-322-1122. Será un placer atenderle.

Finalizar las pantallas de configuración

Las pantallas de configuración permiten definir algunas de las funciones y preferencias en el teléfono. Cuando el dispositivo se enciende, aparece un mensaje de bienvenida. Luego, puede completar el proceso de configuración.



Nota: Puede completar las pantallas de configuración antes de activar el teléfono en su cuenta.

Nota: Durante o después de la configuración, es posible que aparezca un aviso del **Optimizador de conexiones**. Lea el aviso y toque **ACEPTO** para permitir que el teléfono se conecte automáticamente a la mejor red de datos disponibles, incluido Wi-Fi. Para apagar el Optimizador de conexiones en cualquier momento, presione  >  > **Ajustes del sistema** > **Más opciones** > **Redes móviles** > **Optimizador de conexiones** y anule la selección de la casilla. Consulte la sección [Optimizador de conexiones](#) para obtener más información.

1. Antes de la activación, puede encender la función de navegación por voz TalkBack para personas con discapacidad visual. Toque dos veces en el centro de la pantalla para activar esta función. Para habilitar otras funciones, toque **Ajustes de accesibilidad**. Para continuar con el proceso de activación, toque **Siguiente**.
2. Escriba el nombre de su teléfono. Este se utilizará como su nombre de teléfono en Bluetooth, Wi-Fi Direct, etc. A continuación, ingrese un número de teléfono para llamar en caso de perder el teléfono. Aparecerá en la pantalla de bloqueo.
3. De esta forma finaliza la configuración inicial. Ahora puede disfrutar de su teléfono y personalizarlo a su gusto.

Configurar el correo de voz

Debe configurar el correo de voz y el saludo personal al activar el teléfono. Siempre use una contraseña para protegerlo contra el acceso no autorizado. El teléfono transfiere automáticamente todas las llamadas no respondidas al correo de voz, incluso si está usando el teléfono o lo tiene apagado.

1. Presione  y toque  > **Correo de voz** .
2. Toque **Personalizar ahora**.
3. Siga las indicaciones del sistema para:
 - Crear su contraseña.
 - Grabar un anuncio de nombre.
 - Grabar un saludo.

Importante: Contraseña de correo de voz - Se recomienda que cree una contraseña al configurar el correo de voz para evitar el acceso no autorizado. Sin una contraseña, cualquiera que tenga acceso a su teléfono podrá acceder a los mensajes de su correo de voz.

Para obtener más información sobre el correo de voz, consulte las secciones [Correo de voz](#) o [Correo de voz visual](#).

Aspectos básicos del teléfono



Su teléfono posee funciones que simplifican su vida y amplían su capacidad para mantenerse conectado a las personas y a la información que son importantes para usted. Los siguientes temas presentarán las funciones y características básicas del teléfono.

El diseño del teléfono

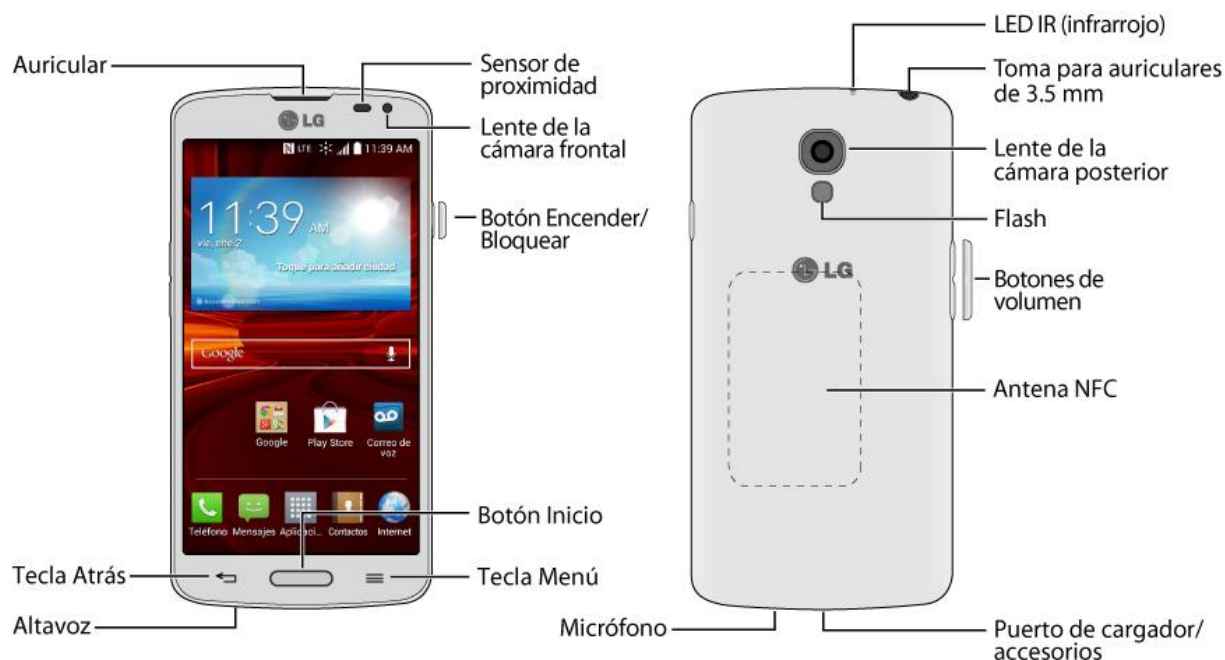
Las siguientes ilustraciones y descripciones resumen el diseño básico del teléfono.



Funciones de las teclas

- **Auricular:** permite escuchar a la persona que llama y también indicaciones automatizadas.
- **Tecla Atrás**  : permite regresar a la pantalla anterior o cerrar un cuadro de diálogo, el menú de opciones, el panel de notificaciones o el teclado en pantalla.
- **Altavoz:** permite escuchar los distintos timbres y sonidos. El altavoz también permite escuchar la voz de quien llama cuando está en modo Altavoz.
- **Tecla Menú**  : permite acceder a las opciones disponibles en la actual aplicación, característica, función o pantalla.
- **Botón Inicio**  : permite volver a la pantalla principal. Manténgalo presionado para abrir la ventana de aplicaciones utilizadas recientemente.

- **Botón Encender/Bloquear:** permite encender o apagar el teléfono o la pantalla o activar el modo silencioso, el modo de vibración o el modo avión del teléfono.
- **Lente de la cámara frontal:** toma fotografías y graba videos cuando se está de frente a la pantalla y permite realizar videoconferencias.
- **Sensor de proximidad:** detecta la cercanía de un objeto con respecto a la superficie de la pantalla. Por lo general, se utiliza para detectar cuando presiona el rostro contra la pantalla como, por ejemplo, durante una llamada telefónica.
 - Mientras habla por teléfono, este sensor detecta la actividad de conversación y bloquea el teclado para evitar pulsaciones accidentales.
- **Puerto para cargador y accesorios:** permite conectar el cargador del teléfono o el cable USB (incluido).
- **Antena NFC:** permite utilizar funciones tales como NFC y Android Beam para enviar y recibir datos de forma inalámbrica.
- **Botones de volumen:** permiten ajustar el volumen del timbre, el volumen de los archivos multimedia o el volumen durante una llamada.
- **Flash:** ayuda a iluminar los objetos en entornos con poca luz, cuando la cámara está enfocando y capturando una foto o un video.
- **Lente de la cámara posterior:** permite tomar fotografías y grabar videos.
- **Toma para auriculares de 3.5 mm:** permite conectar auriculares estéreo o monoaurales opcionales para mantener conversaciones cómodas con manos libres.
- **LED IR (infrarrojo):** permite utilizar la aplicación QuickRemote para controlar el televisor y el aparato decodificador.

¡PRECAUCIÓN! Si introduce un accesorio en la toma incorrecta, puede dañar el teléfono.

Encender y apagar el teléfono

Las siguientes instrucciones explican cómo encender y apagar el teléfono.

Encender el teléfono

- Mantenga presionado el **Botón Encender/Bloquear**.

Apagar el teléfono

1. Mantenga presionado el **Botón Encender/Bloquear** para abrir el menú de opciones del teléfono.
2. Toque **Apagar** y luego **Aceptar** para apagar el teléfono.

La pantalla permanece en blanco cuando el teléfono está apagado (salvo cuando cargue la batería).

Encender y apagar la pantalla

El teléfono permite apagar rápidamente la pantalla cuando no se usa y encenderla nuevamente y desbloquearla cuando sea necesario.

Apagar la pantalla cuando no se usa

- Para apagar la pantalla rápidamente, presione el **Botón Encender/Bloquear**. Si presiona nuevamente el **Botón Encender/Bloquear** o recibe una llamada, se encenderá la pantalla del teléfono y se mostrará la pantalla de bloqueo.

Para ahorrar batería, el teléfono apaga automáticamente la pantalla después de un período de tiempo determinado cuando está inactiva. Aun así, podrá recibir mensajes y llamadas mientras la pantalla del teléfono está apagada.

Nota: Para obtener más información sobre cómo ajustar el tiempo antes de que la pantalla se apague, consulte la sección [Límite de tiempo de pantalla](#).



Encender la pantalla y desbloquearla

1. Para encender la pantalla, presione el **Botón Encender/Bloquear**.
2. Pase el dedo por la pantalla para desbloquearla.
 - Si configuró un bloqueo de pantalla, se le solicitará que lo ingrese. Consulte la sección [Bloquear pantalla](#).

Encienda la pantalla mediante la función KnockON

La función KnockON le permite tocar dos veces la pantalla para apagarla o prenderla fácilmente.



- Toque el centro de la pantalla dos veces rápidamente para encenderla.
- Toque la barra de estado, una zona vacía de la pantalla principal o la pantalla de bloqueo dos veces rápidamente para apagar la pantalla.

Nota: La función KnockON se puede apagar y prender en el menú de gestos. Desde la pantalla principal, presione  >  > **Ajustes del sistema** > **Movimiento** > elimine la marca de verificación de la casilla **Pantalla encendida/apagada**.

Desbloquear su pantalla con la función Knock Code

La función Knock Code le permite crear su propio código de desbloqueo al utilizar una combinación de toques en la pantalla.

- Cuando la pantalla esté apagada, toque la misma secuencia que estableció en cualquier lugar de la pantalla. Se podrá acceder a la pantalla principal de manera directa.

Nota: La función Knock Code puede encenderse y desactivarse en los ajustes de bloqueo de pantalla. Desde la pantalla principal, presione  >  > **Ajustes pantalla bloqueo** > **Tipo de bloqueo** > **Knock Code**. Luego, siga las instrucciones para crear su secuencia de desbloqueo, al igual que un PIN de respaldo en caso de que olvide su secuencia de desbloqueo. Tenga en cuenta que KnockON se desactiva cuando utiliza Knock Code.

Navegación en la pantalla táctil

Su dispositivo es un teléfono sensible al toque, que le permite seleccionar una opción en pantalla con un simple toque y desplazarse con facilidad por listas largas. Simplemente deslice la punta del dedo por la pantalla hacia arriba o hacia abajo.

Toque

Si desea escribir con el teclado en pantalla, seleccione elementos en la pantalla, como por ejemplo iconos de aplicaciones y configuraciones, o presione los botones en pantalla, simplemente tóquelos con los dedos.



Tocar y mantener presionado

Para abrir las opciones disponibles para un elemento (por ejemplo, un contacto o un enlace en una página web), toque y mantenga presionado el elemento.



Pasar o deslizar

Pasar o deslizar significa arrastrar rápidamente el dedo por la pantalla en forma vertical u horizontal.



Arrastrar

Para arrastrar, mantenga presionado el dedo antes de comenzar a moverlo. Mientras arrastra, no levante el dedo hasta que haya alcanzado la posición de destino.



Dar un toquecito



Dar un toquecito a la pantalla es similar a pasar el dedo, excepto que debe hacerse con movimientos ligeros y rápidos. Este gesto con el dedo es siempre en dirección vertical, como cuando se da un toquecito en los contactos o la lista de mensajes.

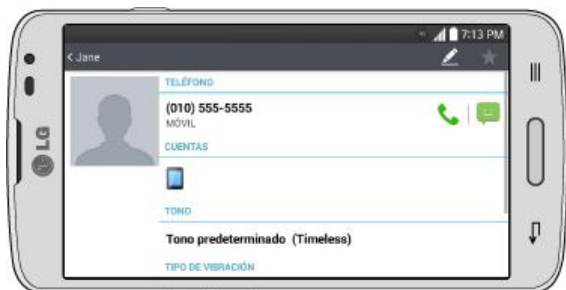

Girar

En la mayoría de las pantallas, puede cambiar automáticamente la orientación de vertical a horizontal al girar el teléfono hacia un lado. Cuando escriba texto, puede poner el teléfono de costado para que aparezca un teclado más grande.



Nota: Para que la orientación de la pantalla cambie automáticamente, la casilla de verificación Pantalla-giratoria debe estar seleccionada. Presione  >  > **Ajustes del sistema** > **Pantalla** > **Pantalla giratoria**.

Sugerencia: También puede acceder a la configuración de rotación de pantalla desde la barra de notificaciones. Arrastre la barra de notificaciones hacia abajo y toque **Rotación** para activar o desactivar la opción.

Acercar y alejar

Coloque los dedos índice y pulgar sobre la pantalla y ciérrelos como si tratara de pellizcar (para alejar la vista) o sepárelos (para acercar la vista) cuando vea una imagen o una página web. (Mueva los dedos hacia adentro para alejar la imagen y hacia fuera para acercarla).

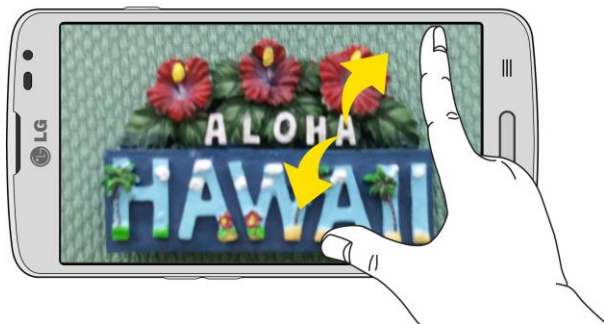

Bloquear y desbloquear el teléfono

Para evitar que las funciones del teléfono se activen debido a toques accidentales de la pantalla, bloquee el teléfono.

Bloquear el teléfono

Cuando el teléfono está bloqueado, sólo puede recibir llamadas entrantes o hacer llamadas al servicio de emergencia 9-1-1.

- Presione el **Botón Encender/Bloquear** .

Cómo desbloquear el teléfono

1. Presione el **Botón Encender/Bloquear**  para activar el teléfono.
2. Deslice la pantalla en cualquier dirección para desbloquearla.

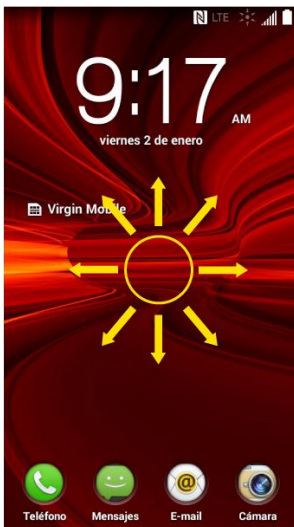

Nota: La pantalla predeterminada de bloqueo simplemente bloquea la pantalla para evitar toques accidentales. Para más seguridad contra el uso no autorizado, puede establecer un requisito de desbloqueo (por ejemplo, un patrón, PIN o contraseña) que se tendrá que introducir para desbloquearlo.





Modo de Invitado

Utilice el modo de invitado cuando permita que otra persona utilice su teléfono. Sólo se podrán utilizar las aplicaciones que usted haya seleccionado. Una vez configurado el modo, puede poner fácilmente su teléfono en modo invitado dibujando el patrón de invitado en la pantalla de bloqueo que usted estableció, que es diferente de la pantalla normal de desbloqueo.

Nota: Los invitados también pueden utilizar aplicaciones que estén enlazadas con las aplicaciones que usted seleccionó.

Configurar el Modo de Invitado

En esta sección se explica cómo configurar el Modo de invitado cuando otra persona utiliza el teléfono.

1. Presione  >  > **Ajustes del sistema** > **Modo de Invitado**.
2. Toque **Establecer patrón** y luego toque el patrón que desea usar para colocar a su dispositivo en el modo invitado.
3. Toque **Seleccionar aplicaciones** para ver a qué aplicaciones se puede acceder en modo invitado. Toque el icono **Agregar**  en la esquina superior derecha de la pantalla para cambiar la lista de aplicaciones del modo invitado.
 - Seleccione las aplicaciones a las que se podrá acceder.
 - Anule la selección de la aplicaciones a las que no desea que se acceda.
 - Toque **Aceptar** después de seleccionar todas las aplicaciones que desea que estén disponibles para los invitados.
4. Toque  en la esquina superior derecha para activar el modo invitado.
 - Si su pantalla de bloqueo no está configurada para un patrón, toque **Aceptar** y, a continuación, toque **Patrón** e ingrese su patrón normal de pantalla de bloqueo según sea necesario.

Nota: Si la secuencia de desbloqueo está configurada para un número PIN o una contraseña, deberá ingresarla para poder configurar el patrón de desbloqueo.

Usar el Modo de Invitado

Después de configurar y activar el modo de invitado, bloquee la pantalla de forma que pueda ingresar el patrón del modo de invitado. La pantalla principal del modo de invitado se muestra solo con las aplicaciones que usted seleccionó para el acceso de invitados. Para salir del modo de invitado, introduzca su patrón normal de desbloqueo en la pantalla de bloqueo.

Nota: El modo de invitado se deshabilita automáticamente si su secuencia de bloqueo se cambia en **Patrón**. De lo contrario, deshabilítela manualmente si ya no desea permitir el acceso como invitado.

La pantalla principal

La pantalla principal es el punto de partida de las aplicaciones, las funciones y los menús del teléfono. Puede personalizar la pantalla principal agregando iconos de aplicaciones, accesos directos, carpetas, widgets y mucho más.

Descripción general de la pantalla principal

La pantalla principal va más allá del panel de inicio. Deslice la pantalla hacia la izquierda o la derecha para ver pantallas adicionales.



Nota: Los rectángulos pequeños por encima de los accesos directos principales le indican la posición de su pantalla actual.

Sugerencia: Presione  para volver a la pantalla principal desde cualquier otra pantalla.

Personalizar la pantalla principal



Puede personalizar su pantalla principal de la siguiente forma.

- Crear accesos directos
- Agregar widgets
- Crear accesos directos de contactos
- Cambiar el fondo (Fondo de pantalla)
- Personalizar iconos de aplicaciones

Crear accesos directos

Los accesos directos son distintos de los widgets de la pantalla principal. Los accesos directos pueden acceder a un contacto específico, activar una función o una acción, o iniciar una aplicación.

Para agregar accesos directos desde la pantalla de aplicaciones:

1. Presione  para acceder a la pantalla principal.
2. Seleccione una ubicación (panel) para el nuevo acceso directo, para ello desplácese por los paneles disponibles hasta que llegue al que desee.
3. Toque  para mostrar todas las aplicaciones actuales. Por defecto, las aplicaciones se muestran en forma de cuadrícula.
4. Desplácese a la izquierda o derecha por la lista y localice la aplicación que desea.
5. Toque y mantenga presionado el icono en pantalla. Así se crea un acceso directo inmediato del icono seleccionado y cierra la pantalla de aplicaciones. El nuevo acceso directo parece flotar sobre la pantalla principal.



Nota: El mismo acceso directo puede agregarse a cualquiera de los paneles disponibles (Principal o Extendido). La aplicación que agregue al panel seguirá apareciendo en la pantalla de aplicaciones.

6. Mientras mantiene presionado el icono en pantalla, ubíquelo en el panel actual. Una vez que termine, suelte la pantalla para bloquear el acceso directo en su nueva posición.

Para añadir un acceso directo a través la pantalla principal:

1. Presione  para acceder a la pantalla principal.
2. Toque y mantenga presionada un área vacía en la pantalla.
3. Toque **Aplicaciones** o **Widgets**.
4. Mantenga presionada una selección de la lista y arrástrela a la pantalla principal.

Para eliminar un acceso directo:

1. Presione  para acceder a la pantalla principal.
2. Mantenga presionado el acceso directo deseado. Esto lo desbloquea de su ubicación en la pantalla actual.
3. Arrastre el icono sobre **Quitar**  y suéltelo.

Añadir y eliminar widgets de la pantalla principal

Los widgets son aplicaciones autocontenidas a las que se puede acceder a través de la pantalla de aplicaciones o en las pantallas principal o extendida. A diferencia de los accesos directos, este widget aparece como una aplicación en pantalla.

Para añadir un widget:

1. Presione  para acceder a la pantalla principal.

2. Toque y mantenga presionada un área vacía en la pantalla.
3. Toque la etiqueta **Widgets**.
4. Toque y mantenga presionado un widget disponible y arrástrelo a la pantalla actual.

Para eliminar un widget:

1. Vaya al panel de la pantalla principal donde se encuentra el widget.
2. Toque y mantenga presionado el widget. Esto lo desbloquea de su ubicación en la pantalla actual.
3. Arrastre el widget sobre **Quitar**  y suéltelo.
 - Esta acción no elimina el widget. Simplemente lo saca del panel actual.

Para colocar un widget en una pantalla diferente:



1. Toque y mantenga presionado el widget que desea mover.
2. Arrastre el widget al borde de la pantalla (a la izquierda si lo mueve a una pantalla ubicada a la izquierda, a la derecha si lo mueve a una pantalla ubicada a la derecha).
3. Después de un segundo, aproximadamente, cambia la pantalla actual. Repita hasta llegar a la pantalla que desee.





Cambiar el fondo de pantalla del teléfono

Puede seleccionar y asignar el fondo de pantalla de su teléfono.

1. En la pantalla principal, toque  > **Ajustes pantalla de inicio** > **Fondo de pantalla**.

– 0 –

Toque y mantenga presionado un punto vacío en la pantalla principal y, a continuación, toque la etiqueta **Fondos de pantalla**.
2. Toque **Fondos de pantalla animados**, **Fotos**, **Galería**, **Galería de fondos de pantalla**, **Imágenes de fondo del ID** y **Multi foto**.
 -  **Fondos de pantalla animados** para abrir una lista de fondos de pantalla animados instalados en el teléfono. Los fondos de pantalla animados pueden ser animados o incluso interactivos. En Play Store hay más fondos de pantalla animados disponibles.
 -  **Fotos** para ver los fondos de pantalla disponibles en la galería de fondos de pantalla.

-  **Galería** para usar una foto guardada en el teléfono como fondo de pantalla. Puede recortar la foto antes de establecerla como papel tapiz.
 -  **Galería de fondos de pantalla** para ver las opciones disponibles en la galería de fondos de pantalla.
 -  **Imágenes de fondo del ID** para abrir los fondos de pantalla que estaban incluidos en su paquete Virgin ID.
 -  **Multi foto** para combinar y usar las fotos guardadas en el teléfono como fondo de pantalla. Puede recortar la foto antes de establecerla como papel tapiz.
3. Dependiendo del tipo de fondo de pantalla, toque **Cortar**, **Definir fondo de pantalla** o **Aplicar**.

Personalizar iconos de aplicaciones en la pantalla principal

Puede personalizar el icono de cada aplicación en la pantalla principal.

1. Toque y mantenga presionado el icono de la aplicación hasta que se desbloquee de su posición actual. A continuación, colóquelo en la pantalla. El icono de edición  aparecerá en la esquina superior derecha de la aplicación.



2. Toque nuevamente el icono de la aplicación y seleccione un signo de icono precargado desde la ficha **Icono de tema**.

— 0 —

Toque la ficha **Icono de foto** para crear un nuevo icono con imágenes de la galería.

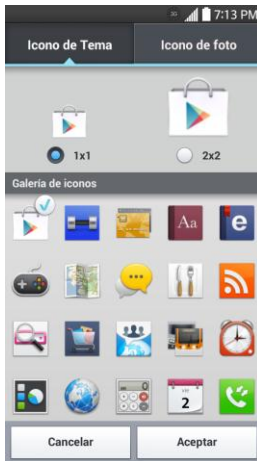

Sugerencia: Toque **1x1** o **2x2** para cambiar el tamaño del icono.

Acceder a las aplicaciones recientemente usadas

El teléfono mantiene una lista de las aplicaciones que ha utilizado recientemente.

1. Mantenga presionado  para abrir la ventana de aplicaciones utilizadas recientemente.
2. Toque un icono para abrir la aplicación relacionada.

Sugerencia: Deslice una vista previa de una aplicación hacia la izquierda o la derecha para quitarla de la lista de aplicaciones usadas recientemente.

Vista limpia de la pantalla principal

Puede ver el fondo de pantalla sin elementos en la pantalla principal al separar los dedos. Junte los dedos o toque  para volver a ver las aplicaciones y los widgets.

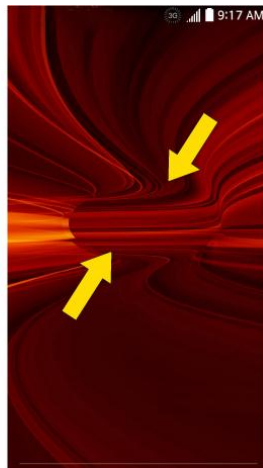

Acceso rápido

Para ver los elementos de acceso rápido, toque en cualquier parte del área de teclas frontales y arrastre hacia arriba. Están disponibles las opciones siguientes: Voice Mate, Google Now y QuickMemo.





Cambiar la orientación de la pantalla

Este teléfono puede cambiar la orientación de contenido de la pantalla cuando cambia la orientación del teléfono en sí. El acelerómetro integrado del teléfono detecta el movimiento y cambia su ángulo u orientación. Tenga en cuenta que algunas pantallas, aplicaciones o widgets no son compatibles con el cambio de orientación.

La función de orientación automática de la pantalla se puede habilitar en forma manual para cambiar la orientación de todas las pantalla habilitadas cuando se detecta la rotación.

Nota: Un ejemplo de pantalla que cambia automáticamente su orientación al mover el teléfono es la pantalla Mensajería. Para esto, solo tiene que girar el teléfono a la posición horizontal.

1. Presione  >  > **Ajustes del sistema > Pantalla.**
2. Toque **Pantalla giratoria** para activar (aparece una marca de verificación azul) o desactivar la rotación automática de la pantalla.

Barra de estado

La barra de estado aparece en la parte superior de la pantalla. Muestra iconos que indican que recibió notificaciones (a la izquierda) e iconos que indican el estado del teléfono (a la derecha), junto con la hora actual.



















Si tiene más notificaciones de las que pueden caber en la barra de estado, el icono  le indica que abra la barra de estado para verlas todas.



La siguiente lista identifica los símbolos que verá en la pantalla del teléfono:

Iconos de estado

Ícono	Estado
	Intensidad de la señal: muestra la potencia de la señal actual (mientras más barras haya, más potente será la señal).
	No hay servicio: el teléfono no puede encontrar una señal disponible.
	4G conectado: significa que el servicio de datos 4G está disponible.
	4G en uso: significa que el servicio de datos 4G está en uso.
	3G/1x conectado: significa que el servicio de datos 3G/1X está disponible.
	3G/1x en uso: significa que el servicio de datos 3G/1X está en uso.
	Conectado a Wi-Fi: significa que la conexión Wi-Fi está en uso.
	Bluetooth encendido: significa que el Bluetooth está encendido.
	GPS encendido: significa que el GPS está encendido.
	Comunicando con GPS: significa que el teléfono está recibiendo datos de ubicación desde el sistema GPS.
	Modo de avión: significa que el teléfono está en modo avión.
	No hay tarjeta SIM: no hay una tarjeta SIM insertada.
	Altavoz encendido: significa que el altavoz del teléfono está encendido.
	Modo de vibración: significa que el volumen del timbre está establecido para que vibre y los sonidos están en silencio.
	Timbre silenciado: significa que todos los sonidos están apagados.
	Batería muy baja: significa que queda muy poca energía en la batería.
	Batería baja: significa que queda poca energía en la batería.
	Batería descargada (40%): significa que la batería está parcialmente descargada.
	Batería llena: muestra el nivel actual de carga de la batería. (El icono que se muestra significa que la carga está completa).
	Carga de la batería: indica que la batería se está cargando.
	Alarma: significa que está establecida una alarma.
	NFC activado: significa que NFC está activado.

Iconos de notificación

Ícono	Notificación
	Nuevo mensaje de Gmail: significa que hay un nuevo mensaje de Gmail.
	Correo nuevo: significa que hay un nuevo mensaje de correo electrónico.
	Nuevo mensaje de texto o multimedia: significa que recibió un nuevo mensaje de texto o multimedia.
	Mensaje de texto o multimedia de prioridad alta: significa que recibió un mensaje de texto o multimedia de prioridad alta.
	Nuevo correo de voz: significa que recibió un nuevo mensaje de correo de voz.
	Próximo evento: avisa sobre un evento próximo.
	Nuevo mensaje de Hangouts: Indica un nuevo mensaje de Hangouts.
	Sincronizando datos: la sincronización de aplicaciones está activa y hay una sincronización en curso para Gmail, Calendario y Contactos.
	Problema con el inicio de sesión o la sincronización: ocurrió un problema con la conexión al servidor de Google o no pudo iniciar sesión en su cuenta. Para poder utilizar las funciones de aplicaciones o sincronización de Google, debe configurar e iniciar sesión en una cuenta de Google.
	Almacenamiento interno lleno: significa que el almacenamiento interno está lleno.
	USB conectado: el teléfono detectó una conexión USB activa.
	Otras notificaciones no mostradas: significa que hay más notificaciones que no aparecen en la barra de estado.
	Llamada en curso: significa que hay una llamada en curso.
	Llamada en curso mediante auricular Bluetooth: significa que hay una llamada en curso con el auricular Bluetooth.
	Llamada perdida: significa que tiene llamadas perdidas.
	Cargando datos: significa que el teléfono está cargando datos.
	Descargando datos: significa que el teléfono está descargando datos.
	Descarga completa: significa que terminó una descarga.
	Conectado a VPN: significa que el teléfono está conectado a una red privada virtual.
	Desconectado de VPN: significa que el teléfono se desconectó de una red privada virtual.



Ícono	Notificación
	Se está reproduciendo una canción: significa que una canción se está reproduciendo.
	Datos del proveedor: se aproxima o se superó el umbral de uso de datos.
	TTY: significa que el teléfono está funcionando en modo TTY.

Introducir texto con el teclado en pantalla

El teclado en la pantalla se muestra automáticamente cuando se toca un campo de entrada de texto. Para mostrar el teclado en forma manual, toque el campo de texto en donde desea ingresar texto.

De forma predeterminada, existen dos tipos de teclados de pantalla táctil: el **Teclado QWERTY** y el **Teclado del teléfono**.

Para cambiar entre el **Teclado QWERTY** y el **Teclado del teléfono**:

1. Toque  en el teclado LG.
2. Toque **Idioma y entrada de texto**, luego toque  junto al idioma que desea.
3. Toque el tipo de teclado que desee y toque  repetidas veces para volver a la pantalla de entrada.

Teclado QWERTY

Teclado de entrada de letras y números

Tecla de mayúsculas

Toque esta tecla una vez para poner en mayúscula la próxima letra que escriba. Tóquela nuevamente para activar las mayúsculas. Tóquela nuevamente para desactivar las mayúsculas.

Tecla Símbolos

Toque para cambiar a la entrada de números y símbolos.

Tecla de estilo del teclado

Toque para establecer el estilo de teclado y el idioma.

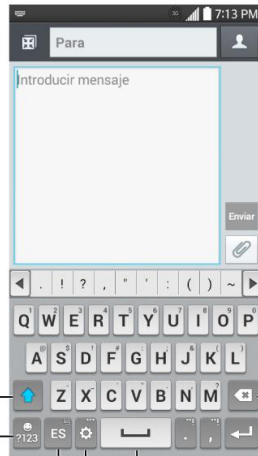

Tecla Borrar

Toque esta tecla para borrar caracteres a la izquierda del cursor.

Tecla Introducir

Tóquela para moverse a una nueva línea de texto.

Tecla de espacio

Tóquela para introducir un espacio.

Clip Tray / tecla de configuración

Toque para acceder a la configuración del teclado. Toque y mantenga presionado para acceder a Clip Tray.

Teclado de entrada de símbolos y números

Tecla Alt

Tóquela para acceder a los símbolos adicionales hasta que vea los que busca.

Tecla Símbolos

Tóquela para insertar símbolos.

Barra Emojis

Toque para ingresar emojis.

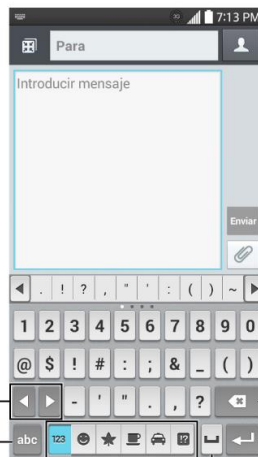

Tecla Borrar

Toque esta tecla para borrar caracteres a la izquierda del cursor.



Tecla Introducir



Tóquela para moverse a una nueva línea de texto.

Tecla de espacio

Tóquela para introducir un espacio.

1. Toque el campo de texto donde desea introducir texto.
2. Ingrese el texto deseado.

- Para introducir números, símbolos y emojis, toque .
- Para volver a escribir letras, toque .

Nota: Si no desea que la pantalla cambie automáticamente la orientación, anule la selección de la casilla Pantalla giratoria. Presione  >  > **Ajustes del sistema** > **Pantalla** y anule la selección de **Pantalla giratoria**.

3. Cuando haya terminado de escribir, toque  para cerrar el teclado.

Teclado de teléfono

Para ingresar texto, toque la tecla de la letra deseada hasta que aparezca en la pantalla. Por ejemplo, toque una vez para ingresar una "a", dos veces para ingresar una "b" o tres veces para ingresar una "c".

Teclado de entrada de letras y números



Tecla de estilo del teclado
Toque para establecer el estilo de teclado y el idioma.

Tecla Símbolos
Toque para cambiar a la entrada de números y símbolos.

Tecla de espacio
Tóquela para introducir un espacio.

Tecla Borrar
Toque esta tecla para borrar caracteres a la izquierda del cursor.

Tecla T9
Toque esta tecla para activar/ desactivar el modo de entrada T9.

Clip Tray / tecla de configuración
Toque para acceder a la configuración del teclado. Toque y mantenga presionado para acceder a Clip Tray.

Tecla Introducir
Tóquela para mover el cursor a la línea siguiente.

Teclado de entrada de símbolos y números

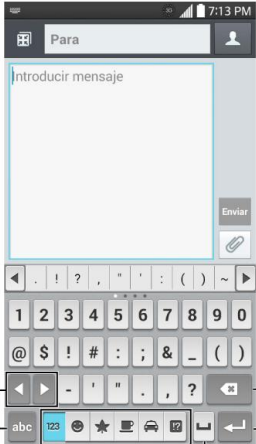

Tecla Alt
Toque para acceder a símbolos adicionales hasta que vea el que desee.

Tecla de letras
Toque para volver al modo de letras.

Barra Emojis
Toque para ingresar emojis.

Tecla Borrar
Toque esta tecla para borrar caracteres a la izquierda del cursor.

Tecla Introducir
Tóquela para mover el cursor a la línea siguiente.

Tecla de espacio
Tóquela para introducir un espacio.

Llamadas de teléfono



Con el servicio móvil y las funciones de llamada de su teléfono puede realizar llamadas telefónicas sin inconvenientes en todo el país.

Hacer llamadas telefónicas

Existen varias formas sencillas de realizar llamadas desde su teléfono.

Llamar a través del teclado de marcación

La forma más "tradicional" de realizar una llamada es mediante el teclado de marcación.

1. Presione  >  para mostrar el teclado de marcación.
2. Toque las teclas numéricas del teclado para introducir el número de teléfono.
 - A medida que introduce dígitos, la Marcación inteligente busca los contactos que coincidan. Si aparece el número que desea marcar, tóquelo para realizar la llamada inmediatamente sin necesidad de introducir el resto del número.
3. Toque  para llamar al número.

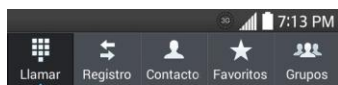

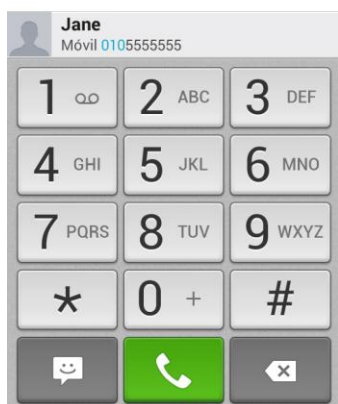

 010



4. Para finalizar la llamada, toque .



Llamar desde los registros de llamadas

La lista de registros de llamadas permite llamar rápidamente a los números de las últimas llamadas entrantes, salientes o perdidas.

1. Presione  >  para mostrar el teclado de marcado.
2. Toque **Registros** para ver la lista de registros de llamadas.
3. Toque una entrada para ver los detalles de la llamada.
4. Toque el icono de teléfono  para realizar una llamada.
 - Para ver opciones adicionales, toque el nombre o número.



Llamar desde los contactos

Puede realizar llamadas telefónicas directamente desde las entradas en su lista de contactos.

1. Presione  >  para ver los contactos.
2. Toque un contacto y, a continuación, toque  junto al número que desea llamar para realizar una llamada.
 - Para obtener información adicional sobre los contactos, consulte la sección [Contactos](#).





Llamar mediante un número de marcación rápida

Los números de marcación rápida permiten marcar números al tocar y mantener presionado un solo número en el teclado de marcado. Consulte la sección [Configurar la marcación rápida](#) para obtener información sobre cómo asignar números de marcación rápida.

1. Presione  >  para mostrar el teclado de marcación.
2. Toque y mantenga presionada la tecla de marcación rápida en el teclado de marcación. La pantalla confirma que marcó el número cuando aparece la palabra "Llamando" en el lado superior derecho de la pantalla.

Llamar a un número de un mensaje de texto o correo electrónico





Mientras revisa un mensaje de texto o correo electrónico, puede llamar a un número que aparece en el cuerpo del mensaje.

1. Presione  >  > **Mensajes**  o **E-mail** .
2. Toque el mensaje con el número de teléfono y, a continuación, toque el número de teléfono.
3. Toque **Llamar** para realizar la llamada.







Llamar a números de emergencia

Puede llamar al 9-1-1, incluso si el teléfono está bloqueado o la cuenta está restringida.

Para llamar al número de emergencia 9-1-1 cuando la pantalla del teléfono está bloqueado con un bloqueo de pantalla:

1. Desbloquee la pantalla. Para obtener más información, consulte la sección [Encender y apagar la pantalla](#).
2. Toque **Llamada de Emergencia** en la pantalla.
3. Toque    .

Para llamar al número de emergencia 9-1-1 de manera normal o cuando la cuenta esté restringida:

1. Desbloquee la pantalla. Para obtener más información, consulte la sección [Encender y apagar la pantalla](#).
2. Presione  > .
3. Toque    .

Información de Enhanced 9-1-1 (E911)

Este teléfono incluye un chip de sistema de posicionamiento global (GPS, Global Positioning System) integrado necesario para utilizar los servicios de ubicación de emergencia de E911 donde estén disponibles.

Al hacer una llamada de emergencia al 9-1-1, la función GPS del teléfono busca información para calcular su ubicación aproximada. En función de diversas variables, incluidas la disponibilidad y el acceso a las señales de satélite, puede tomar hasta 30 segundos o más determinar u ubicación aproximada e informarla.

Importante: Siempre informe su ubicación al operador del 9-1-1 al hacer una llamada de emergencia. Algunos contestadores de llamadas de emergencia designados, conocidos como puntos de contestación de seguridad pública (PSAP) quizás no cuenten con los equipos para recibir información de ubicación por GPS desde su teléfono.

Recibir llamadas telefónicas

En esta sección se explica cómo contestar llamadas entrantes, silenciar el timbre en las llamadas entrantes, rechazar llamadas entrantes y mucho más.

Cuando recibe una llamada de un contacto, aparece la pantalla de llamada entrante y muestra el icono de Id. de llamada, el nombre y número de teléfono de la persona que llama. Al recibir una llamada telefónica de alguien que no está almacenado en Contactos, en la pantalla de llamada entrante aparece solo el icono predeterminado de Id. de llamada y el número de teléfono.

Nota: Si el teléfono está apagado, las llamadas entrantes van al correo de voz.

Contestar una llamada entrante

- Deslice el dedo sobre el icono de contestar llamada en cualquier dirección para contestar la llamada.



Silenciar el timbre

Para silenciar el timbre sin rechazar la llamada, puede realizar una de las siguientes acciones:

- Presione el botón de volumen hacia abajo.
- Coloque el teléfono boca abajo sobre una superficie plana.

Rechazar una llamada entrante

- Deslice el dedo sobre el icono de rechazar llamada en cualquier dirección para rechazar la llamada.



La llamada se envía directamente al correo de voz.

Rechazar una llamada y enviar un mensaje de texto

Puede rechazar una llamada entrante y enviar automáticamente un mensaje de texto a la persona que llama.

- Arrastre la ficha **Rechazar con mensaje** desde la parte inferior de la pantalla. Toque **Enviar** junto a uno de los mensajes de rechazo para enviarlo a la persona que llama.
 - Puede editar el mensaje de rechazo en el menú Ajustes de llamada. En el teclado de marcación, toque  > **Ajustes de llamadas** > **Rechazar con mensaje** y edite o cree los mensajes de rechazo.



Correo de voz

Debe configurar el correo de voz y el saludo personal al activar el teléfono. Siempre use una contraseña para protegerlo contra el acceso no autorizado. El teléfono transfiere automáticamente todas las llamadas no respondidas al correo de voz, incluso si está usando el teléfono o lo tiene apagado.

Nota: El teléfono también admite la aplicación Correo de voz visual. Para obtener información sobre la configuración y el uso de esta aplicación, consulte la sección [Correo de voz visual](#).

Configurar el correo de voz

Los siguientes pasos le guiarán a través del proceso de configuración del correo de voz estándar.

1. Presione  > .
2. Toque y mantenga presionado  para marcar su número de correo de voz.
3. Siga las indicaciones del sistema para:
 - Crear su contraseña.
 - Grabar un anuncio de nombre.
 - Grabar un saludo.

Importante: Contraseña de correo de voz - Se recomienda que cree una contraseña al configurar el correo de voz para evitar el acceso no autorizado. Sin una contraseña, cualquiera que tenga acceso a su teléfono podrá acceder a los mensajes de su correo de voz.

Sugerencia: Para obtener información sobre el uso de la aplicación Correo de voz visual, consulte la sección [Correo de voz visual](#).

Notificación del correo de voz

El teléfono tiene unas cuantas formas diferentes para alertarle de un nuevo mensaje de correo de voz.

- Haciendo sonar el tipo de timbre asignado.
- Mostrando  dentro del área de notificaciones de la barra de estado, cuando se recibe un nuevo mensaje de correo no escuchado.



Nota: Si está desconectado de la red, es posible que no reciba notificaciones de nuevos mensajes de correo de voz. Se le recomienda que revise periódicamente el correo de voz marcando 1 + código de área + su número de teléfono inalámbrico. Cuando el correo de voz responda, toque  e ingrese su contraseña.

Nota: Su teléfono acepta mensajes incluso estando apagado. No obstante, el teléfono sólo le avisa sobre los mensajes nuevos cuando está encendido y se encuentra en un área de servicio de red.

Recuperar sus mensajes de correo de voz

Puede revisar los mensajes directamente desde el teléfono inalámbrico (usando el correo de voz tradicional o la aplicación Correo de voz visual) o desde cualquier otro teléfono de tono.

Usar el correo de voz tradicional para acceder a los mensajes

1. Presione  > .
2. Toque y mantenga presionado . Si se le pide, escriba la contraseña de su correo de voz.
3. Siga los avisos de voz para escuchar y administrar sus mensajes de correo de voz.

Usar el correo de voz visual para acceder a los mensajes

1. Presione  >  > **Correo de voz** .
2. Toque una entrada para escuchar los mensajes.

Usar otro teléfono para acceder a los mensajes

1. Marque su número de teléfono inalámbrico.
2. Cuando el correo de voz responda, presione la tecla de asterisco del teléfono (*).
3. Ingrese su contraseña.

Cómo borrar los mensajes con el correo de voz visual

1. Presione  >  > **Correo de voz** .
2. Abra un mensaje y toque .

Sugerencia: Puede restaurar los mensajes que se han enviado a la carpeta Papelera. Toque **Buzón** (en la esquina superior derecha de la pantalla) > **Papelera**, toque y mantenga presionado el mensaje que desea restaurar al buzón de entrada y, a continuación, toque el icono Restaurar.



Correo de voz visual

El Correo de voz visual (Visual Voicemail) le da acceso fácil y rápido a su buzón de voz. Ahora podrá encontrar exactamente el mensaje que busca sin tener que escuchar todos los mensajes de correo de voz. Esta nueva función ingresa periódicamente en su correo de voz y recopila la información de las llamadas entrantes que se encuentran en él. Luego elabora una lista con el nombre y número de teléfono de la persona que llamó, junto con la duración y la prioridad del mensaje que dejaron en el correo de voz.

Configuración del correo de voz visual

Para configurar el correo de voz visual se deben seguir los mismos pasos que para configurar un correo de voz tradicional. Debe configurar el correo de voz y el saludo personal al activar el teléfono. El teléfono transfiere automáticamente todas las llamadas no respondidas al correo de voz, incluso si está usando el teléfono o lo tiene apagado.

Nota: Para configurar el buzón de correo de voz tradicional, consulte la sección [Configuración del correo de voz](#).

1. Presione  >  > **Correo de voz** . Verá un mensaje para personalizar el correo de voz.

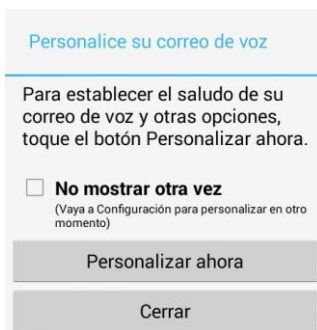



2. Toque **Personalizar ahora** y siga las indicaciones del sistema para:
 - Crear una contraseña (parte del correo de voz estándar).
 - Grabar un anuncio de nombre.
 - Grabar un saludo.

Importante: Contraseña de correo de voz - Se recomienda que cree una contraseña al configurar el correo de voz para evitar el acceso no autorizado. Sin una contraseña, cualquiera que tenga acceso a su teléfono podrá acceder a los mensajes de su correo de voz.

3. Toque el mensaje Bienvenido al correo de voz en la pantalla para reproducir una breve explicación de los servicios de correo de voz.

Para revisar el correo de voz visual

El correo de voz visual le brinda un acceso fácil para que pueda seleccionar los mensajes que quiere revisar.

1. Presione  >  > **Correo de voz** . Aparecerá el buzón de entrada del correo de voz.

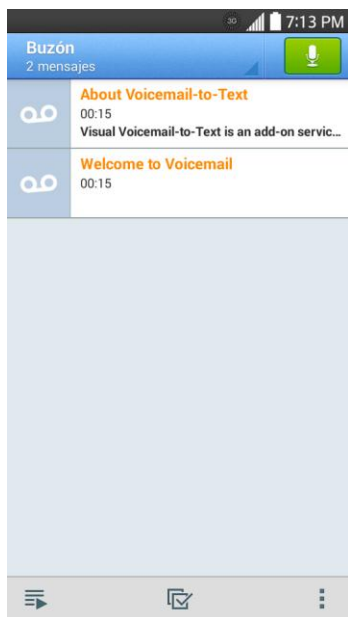

2. Toque un mensaje para revisarlo.

Sugerencia: Hay varios iconos en la parte inferior de la pantalla de revisión para mantenimiento, almacenamiento, mensajería y otras opciones. Para ver una explicación de todas las opciones, toque  > **Ayuda > Menú del Correo de Voz Visual > Menú del Correo de Voz Visual.**

Escuchar múltiples mensajes de correo de voz



Al terminar de escuchar los mensajes de correo de voz puede acceder fácilmente a otros mensajes sin tener que regresar a la pantalla principal de correo de voz.

1. Escuche el mensaje de correo de voz actual.
2. Deslice el dedo de izquierda a derecha para ver el mensaje siguiente o el anterior. (Empezará a reproducirse automáticamente).





Puede navegar por los mensajes de correo de voz con la frecuencia que desee. Incluso puede pasar al mensaje siguiente o al anterior antes de terminar de escuchar el mensaje actual.

Opciones del correo de voz visual

Las opciones de correo de voz visual aparecen como iconos en la parte inferior de la pantalla de revisión de correo de voz.





1. Presione  >  > **Correo de voz** .
2. Toque un mensaje para revisarlo. Al revisar un mensaje de correo de voz, se encuentran disponibles las siguientes opciones.

Nota: No todas las opciones están disponibles para todos los mensajes.

- **Suscribirse:** Permite suscribirse al servicio de transcripción premium de voz a texto. (Requiere un cobro mensual adicional).
-  **Borrar:** Permite borrar los mensajes seleccionados de la lista actual de mensajes de correo de voz disponibles.
-  **Llamar:** Permite llamar al número del cual provino el mensaje.
-  **Compartir:** Permite enviar el mensaje por medio de cualquier de las aplicaciones disponibles.
-  **Responder:** Permite responder el mensaje mediante un mensaje de texto o voz.

Configurar los ajustes del correo de voz visual

Con el menú de ajustes del Correo de voz visual puede configurar las notificaciones, las imágenes, los saludos y mucho más.





1. Presione  >  > **Correo de voz** .
2. Toque  > **Configuración**. Seleccione una opción para cambiar la configuración.
 - **Administre la suscripción** para suscribirse y cancelar la suscripción al servicio mensual premium de correo de voz visual. Esto puede tomar unos minutos.
 - **Remita automáticamente al correo electrónico** para enviar una copia de los mensajes nuevos a la dirección de correo electrónico que desee.
 - **Personalizar correo de voz** para cambiar el saludo del correo de voz para las llamadas entrantes y actualizar la contraseña.
 - **Notificaciones** para establecer cómo se reciben las notificaciones de los correos de voz nuevos. Se puede configurar el sonido de las notificaciones y la opción de vibración.
 - **Idioma de la transcripción:** seleccione el idioma que desea utilizar para transcribir mensajes.
 - **Borrar mensajes** para establecer que, tras un determinado número de días, el correo de voz visual borre permanentemente los mensajes de la carpeta Papelera.
 - **Nombre de pantalla** para escribir un nombre para identificarse ante las personas cuando responda o reenvíe mensajes.
 - **Altavoz** para activar o desactivar automáticamente el altavoz.

- **Las transcripciones muestran** para transcribir de voz a texto los correos de voz.
- **Temas** para seleccionar el tipo de tema utilizado para la aplicación.
- **Vea una guía con sugerencias rápidas** para ver un tutorial visual sobre el correo de voz visual.
- **Ayuda** para ver la ayuda del correo de voz visual de Sprint.
- **Enviar opinión** para enviar comentarios al equipo a cargo del correo de voz.
- **Actualizaciones** para buscar actualizaciones de software del correo de voz visual.
- **Acerca del correo de voz** para ver información de compilación sobre la aplicación actual del correo de voz visual.

Nota: También se puede acceder a los ajustes del correo de voz al presionar  >  > **Ajustes del sistema > Ajustes de llamadas > Buzón de voz.**





Cómo cambiar el saludo principal mediante el menú de correo de VOZ

Puede cambiar el saludo principal directamente a través del sistema de correo de voz visual. Este acceso directo le ahorra el tener que navegar dentro del menú del correo de voz.

1. Presione  >  > **Correo de voz** .
2. Toque  > **Ajustes > Personalizar correo de voz.**
3. Toque **Aceptar** para conectarse al sistema de correo de voz. Siga las indicaciones para cambiar el saludo actual.

Cómo editar el nombre a mostrar mediante el menú de correo de VOZ

En el menú del correo de voz visual, podrá cambiar rápidamente el nombre o número vinculados a sus mensajes de voz.

1. Presione  >  > **Correo de voz** .
2. Toque  > **Ajustes > Nombre de pantalla.**
3. Toque el campo de identificación existente y escriba un nuevo nombre o número de identificación (que se usará para identificarse ante los destinatarios de sus mensajes de voz).
4. Toque **Aceptar** para guardar la información.

Opciones de llamada telefónica

Su aplicación de teléfono ofrece muchas funciones útiles que le ayudan a aprovechar al máximo su experiencia al hacer llamadas.

Opciones durante la llamada

Mientras atiende una llamada, verá una serie de opciones en pantalla. Toque una opción para seleccionarla.



- **Añadir:** Toque y mantenga presionado para iniciar una llamada en conferencia.
- **Llamada a tres:** Junta dos llamadas activas actualmente (conferencia).
- **Finalizar última llamada:** Finaliza la última llamada que se marcó durante una llamada en conferencia.
- **Teclado/Ocultar:** Muestra u oculta el teclado en pantalla.
- **Colgar:** Finaliza la llamada actual.
- **Altavoz:** Dirige el audio del teléfono a través del altavoz (Encendido) o a través del auricular (Apagado).
 - Active el altavoz para dirigir el audio del teléfono a través del altavoz.
 - Desactive el altavoz para usar el auricular del teléfono.

Advertencia: Debido a los niveles de volumen más elevados, no coloque el teléfono cerca del oído al utilizar el altavoz.

- **Silenciar:** Permite silenciar el micrófono durante una llamada activa. Vuelva a tocar esta opción para activar el micrófono.

Nota: Si se activa el silencio, se desactiva el modo de altavoz.

- **Bluetooth:** Dirige el audio del teléfono a través de un auricular Bluetooth conectado (Encendido) o a través del altavoz (Apagado).
 - Cuando la llamada se dirige a un auricular Bluetooth, el área de la llamada actual muestra el icono de llamada Bluetooth ().

Nota: El botón Auricular se activa para mostrar que la llamada actual está dirigida al auricular Bluetooth conectado.





- Para dirigir la llamada actual de vuelta al teléfono, toque **Bluetooth** para utilizar de forma temporal el teléfono. Toque esta opción nuevamente para volver a dirigir la llamada al auricular Bluetooth conectado.
- Cuando Bluetooth o el auricular Bluetooth se apagan, la llamada se dirige al auricular o al altavoz y muestra ().
- **Teclado:** Utilice el teclado en pantalla para ingresar números adicionales (por ejemplo, una extensión o un código de acceso).
 - **Por ejemplo:** Cuando llame al número 800 de su banco, utilice el teclado para ingresar su número de cuenta y el PIN.

Toque  durante una llamada para ver una lista de funciones adicionales de la llamada. Toque una opción para seleccionarla.

- **Añadir llamada:** Permite agregar otra llamada.
- **Contactos:** Muestra la lista de contactos.
- **Memo:** Cree un nuevo memorando mientras permanece en la llamada.
- **Mensajes:** Acceda a la aplicación Mensajes mientras permanece en la llamada.
- **Claridad de voz:** Activa la función de claridad de voz.

Identificación de llamadas

La identificación de llamada permite identificar a la persona que llama antes de contestar el teléfono, al mostrar el número de la llamada entrante. Si no desea que se muestre su número cuando realiza una llamada, realice lo siguiente:

1. Presione  > .
2. Toque  *  6 MNO  7 PORS.
3. Introduzca un número de teléfono.

4. Toque .

Para bloquear permanentemente su número, llame al servicio al cliente de Virgin.

Llamada en espera

En el transcurso de una llamada, la función Llamada en espera le avisa que tiene llamadas entrantes al hacer sonar dos pitidos. La pantalla del teléfono le informa que está entrando otra llamada y muestra el número de teléfono de la persona que llama (si está disponible).

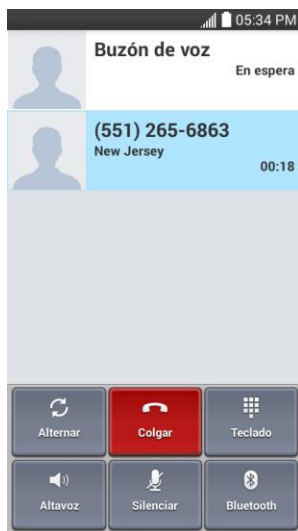

Para responder a una llamada entrante durante el transcurso de otra llamada:

- Deslice  en cualquier dirección. (Esto pone en espera a la primera persona y responde la segunda llamada).



Para volver a la primera llamada:

- Toque **Alternar**.

Nota: Para las llamadas en las que no desea ser interrumpido, puede deshabilitar temporalmente la función Llamada en espera al presionar    antes de hacer la llamada. La llamada en espera se reactiva automáticamente una vez que termine la llamada.

Llamada en conferencia



Con la llamada en conferencia, puede hablar con dos personas al mismo tiempo. Al usar esta función, se le cobrarán las tarifas de tiempo de aire normales por cada una de las dos llamadas.

1. En la pantalla Teléfono, escriba un número y toque  (o realice una llamada desde Registro o Contactos).

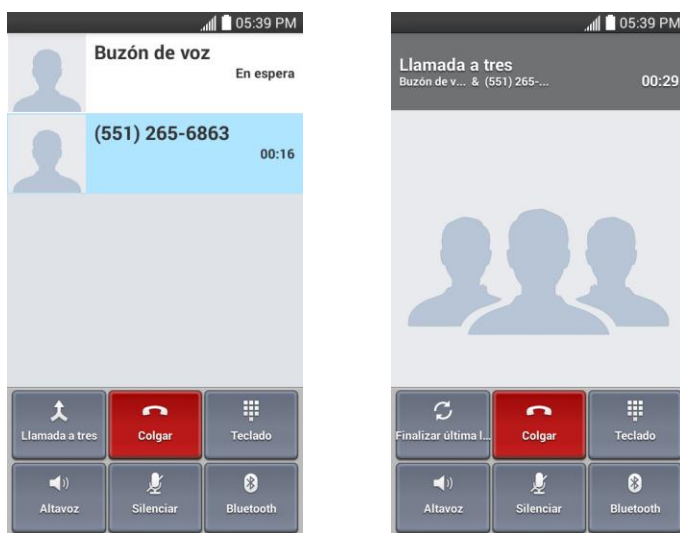
2. Cuando se establezca la conexión, toque **Añadir** y marque el segundo número (o realice la llamada desde Registros o Contactos).
 - Esto pone en espera a la primera persona y marca el segundo número.
3. Cuando se conecte a la segunda persona, toque **Llamada a tres**. Ahora está en curso la llamada en conferencia.



Nota: Si una de las personas a las que llamó termina la comunicación durante la llamada, usted y la persona que quedó siguen conectados. Si usted inició la llamada y es el primero en terminar la comunicación, todas las otras personas se desconectarán.





4. Para finalizar la llamada en conferencia, toque . Para finalizar solo la última llamada, toque .

Desvío de Llamadas

El desvío de llamadas le permite desviar todas las llamadas entrantes a otro número de teléfono, incluso cuando el teléfono esté apagado. Si activa la función Desvío de Llamadas, puede continuar realizando llamadas desde el teléfono.







Nota: Se le cobrará una tarifa más alta por las llamadas que haya desviado.

Para activar el desvío de llamadas:

1. Presione  > .
2. Toque   .
3. Introduzca el código de área y el número de teléfono al cual deben desviarse las llamadas.

4. Toque . (Escuchará un tono para confirmar la activación del desvío de llamadas).



Para desactivar el desvío de llamadas:

1. Presione  > .
2. Toque    .
3. Toque . (Escuchará un tono para confirmar la desactivación).

Configurar la marcación rápida

El teléfono puede almacenar hasta 99 números de teléfono en ubicaciones de marcado rápido.

Para asignarle un número de marcación rápida a un contacto:



1. Presione  > .
2. Toque y mantenga presionado el contacto cuyo número de teléfono desea almacenar en las ubicaciones de marcación rápida.
3. Toque **Editar contacto**.
4. Toque .
5. Toque un número de ubicación de marcación rápida que desee entre 2 y 99.
6. Toque **Guardar**.

Nota: Si asigna un número a una ubicación de marcación rápida que ya está en uso, se le pedirá que confirme que desea reemplazar la asignación anterior de marcación rápida.

Registros

La ficha Registros de la aplicación Teléfono muestra una lista de todas las llamadas recientes entrantes, salientes y perdidas.



Ver los registros de llamadas

1. Presione  >  para mostrar el teclado de marcado.
2. Toque **Registros** para ver la lista de registros de llamadas.
 - Para filtrar los registros de llamada, toque  > **Filtrar** y elija entre **Llamadas recibidas**, **Llamadas realizadas** y **Llamadas perdidas**.

Opciones del registro de llamadas



- Para hacer una llamada desde el registro de llamadas, consulte la sección [Llamar desde los registros de llamadas](#).

Para ver más opciones:

1. Presione  >  para mostrar el teclado de marcado.
2. Toque **Registros** para ver el registro de llamadas.
3. Toque y mantenga presionado un listado para ver la lista de opciones.
 - **Añadir a contactos** (para entradas no guardadas en los contactos) para guardar el número en los contactos.
 - **Ver contacto** (para entradas guardadas en los contactos) para ver la información correspondiente al mismo.
 - **Editar número antes de llamar** para editar un número antes volver a marcar.
 - **Copiar número de llamada** para copiar el número de la llamada.
 - **Rechazar llamada** para agregar a la lista de rechazo de llamadas.
 - **Eliminar registros llam.** para borrar todos los registros de llamadas.
 - **Eliminar todos los registros de este número** para borrar todos los registros de este número solamente.

Borrar los registros de llamadas

Utilice la opción de menú para borrar el registro de llamadas.

1. Presione  >  para mostrar el teclado de marcado.
2. Toque **Registros** para ver el registro de llamadas.
3. Toque  > **Borrar**.
4. Toque las entradas individualmente o la casilla de verificación junto a **Todo**.
5. Toque **Borrar** y, a continuación, toque **Sí** para borrar los registros seleccionados.



Sugerencia: También puede eliminar todos los registros de llamadas de una vez al tocar  > **Eliminar todo** > **Sí**.

Ajustes de llamada

El menú Ajustes de llamada del teléfono le permite configurar las opciones de correo de voz y otros ajustes para la aplicación de teléfono.



Ajustes del buzón de voz

Si necesita cambiar los ajustes de su proveedor de correo de voz o de acceso, utilice el menú de ajustes del correo de voz.

1. Presione  > .
2. Toque  > **Ajustes de llamadas** > **Buzón de voz**.
3. Configure sus opciones.

Rechazo de llamadas

El menú Rechazo de llamadas le permite establecer opciones para rechazar automáticamente las llamadas de determinados números.

1. Presione  > .
2. Toque  > **Ajustes de llamadas** > **Rechazar llamada**.
3. Configure sus opciones.

Modo TTY

TTY (Teletypewrite, máquina de escribir a distancia), también conocido como TDD o teléfono de texto, es un dispositivo de telecomunicaciones que permite que las personas sordas o con problemas de audición, habla o lenguaje puedan comunicarse por teléfono.

El teléfono es compatible con dispositivos selectos de TTY. Compruebe con el fabricante de su dispositivo TTY si admite transmisión inalámbrica digital. El teléfono y el dispositivo TTY se conectarán mediante un cable especial que se conecta a la toma del auricular del teléfono. Si este cable no vino incluido con el dispositivo TTY, comuníquese con el fabricante del dispositivo TTY para adquirir el cable conector.

Para activar o desactivar el modo TTY:

1. Presione  >  > **Ajustes del sistema** > **Ajustes de llamadas** > **Modo TTY**.
2. Toque **Modo TTY completo**, **TTY HCO**, o **TTY VCO** para activar el modo TTY.

– 0 –

Toque **TTY desactivado** para desactivar el modo TTY.

Para acceder al servicio de relevo de telecomunicaciones (TRS, Telecommunications Relay Service) del estado para obtener ayuda con llamadas de TTY:

- Marque para comunicarse con un operador.

Nota: En modo TTY, el teléfono mostrará el icono de acceso a TTY. Si el modo TTY está habilitado, es posible que disminuya la calidad de audio de los demás dispositivos conectados a la toma del auricular.

Advertencia: Llamadas de emergencia al 9-1-1

Se recomienda que los usuarios de TTY hagan las llamadas de emergencia por otro medio, incluidos los servicios de relevo de telecomunicaciones (TRS, Telecommunications Relay Service), los celulares analógicos y las comunicaciones por líneas fijas. Las llamadas inalámbricas de TTY al 9-1-1 pueden verse alteradas si las reciben los puntos de respuesta de seguridad pública (PSAP, Public Safety Answering Points). Eso haría que algunas comunicaciones sean ininteligibles. El problema parece relacionarse con el equipo o software de TTY que usan los PSAP. Este asunto se presentó ante la FCC, y la industria de las comunicaciones inalámbricas y la comunidad de los PSAP están trabajando actualmente para resolver este inconveniente.

Contactos

La aplicación Contactos le permite almacenar y administrar contactos de varias fuentes, incluidos los contactos que ingresa y guarda directamente en el teléfono, así como los contactos que se sincronizan con su cuenta de Google, su PC, programas de correo electrónico compatibles (incluido Exchange Server) y sus amigos de Facebook.

Para comenzar con Contactos

Antes de utilizar los contactos, lo mejor es aprender algunos principios básicos.

Antes de empezar

Antes de utilizar los contactos, lo mejor es aprender algunos principios básicos.

El teléfono organiza automáticamente los contactos en orden alfabético. Puede crear un contacto de Google, un contacto telefónico o un contacto comercial (Microsoft Exchange ActiveSync).

- Los contactos de **Google** se sincronizan entre el teléfono y una cuenta de Google que usted haya configurado en el teléfono.
- Los contactos de **Microsoft Exchange ActiveSync** se sincronizan entre el teléfono y una cuenta de Exchange Server o Microsoft® Outlook® configurada en el teléfono.
- Los contactos del **Teléfono** se almacenan localmente en el teléfono.

Nota: Si alguna vez se restablecen los parámetros predeterminados de fábrica del teléfono, los contactos almacenados localmente (los contactos telefónicos) se pueden perder.

Acceder a los contactos

Existen varias formas para ver los contactos.

- Presione  >  > ficha **Contactos**.

– 0 –

- Presione  >  > **Contactos** .

– 0 –

- Toque  (acceso directo de los contactos) en la pantalla principal.

- Para agregar un acceso directo a la aplicación Contactos en la pantalla principal, toque y mantenga presionado un área vacía en una de las pantallas principales y toque la ficha **Aplicaciones**. Toque y mantenga presionado el icono **Contactos** , arrastre el icono hasta la pantalla principal y suéltelo para que se quede ahí.

La lista de contactos

Obtenga más información sobre cómo ver y navegar a través de su lista de contactos del teléfono.

- Presione  > . Aparecerá la lista de contactos.







- **Lista de contactos:** la lista de contactos muestra todos los contactos almacenados actualmente en el teléfono, incluidos los contactos de Google, los contactos de Exchange ActiveSync, los contactos telefónicos y los contactos de Facebook.
- **Crear contactos:** toque  para agregar un contacto.
- **Grupos:** cree grupos de contactos como, por ejemplo, amigos, familiares o compañeros de trabajo.

Desplácese por la lista para ver todos los contactos. Para ver una entrada específica, desplácese hasta la misma y tóquela.

Sugerencia: Si tiene muchos contactos almacenados, verá un control deslizante a la derecha cuando dé un toquecito en la lista para que suba o baje. Para ir directamente a una letra, toque y mantenga presionado el control deslizante y arrástrelo a una letra.



Opciones de la lista de contactos

La Tecla Menú () proporciona acceso a funciones opcionales en la lista de contactos.

1. Presione  > .
2. Toque  para ver las opciones de la lista de contactos principal.
 - **Borrar:** permite borrar contactos.
 - **Compartir:** permite compartir contactos.
 - **Enviar mensaje:** permite enviar un mensaje a un contacto.
 - **Enviar e-mail:** permite enviar un correo electrónico a un contacto.
 - **Marcación Rápida:** permite agregar un número de marcación rápida a sus contactos.
 - **Agrupar contactos:** permite unir contactos duplicados.
 - **Importar/exportar:** permite importar o exportar contactos a su almacenamiento interno.
 - **Editar pestañas:** permite editar las fichas y reorganizarlas.
 - **Ajustes:** permite configurar diversas opciones de los contactos.

Agregar un contacto

Puede agregar contactos con la aplicación Teléfono. Ingrese los detalles, como, por ejemplo, el nombre, los números de teléfono, las direcciones de correo electrónico, las direcciones postales y mucho más.

1. Presione  > .
2. Toque  para agregar un contacto.
3. Si tiene varios tipos de cuentas asociadas con el teléfono, seleccione el tipo de contacto.
 - Seleccione **Google** si desea guardar los contactos en su cuenta de Google; estos se sincronizarán automáticamente con su cuenta de Google en línea.
 - Seleccione **Teléfono** como la cuenta de sincronización si solo desea los contactos del teléfono; no se sincronizarán con su cuenta de Google.
4. Utilice el teclado para ingresar la información que desee.
 - : toque el icono de la imagen para asignar una imagen al contacto.
 - **Añadir otro campo:** Toque **Añadir otro campo** para incluir información adicional, por ejemplo, dirección de mensajería instantánea, notas, apodo, sitio Web, etc.

Nota: Para seleccionar un tipo (etiqueta) para un número de teléfono, dirección de correo electrónico o dirección postal (como teléfono móvil, casa, trabajo, etc.), toque el tipo a la derecha del campo y seleccione el tipo correspondiente.

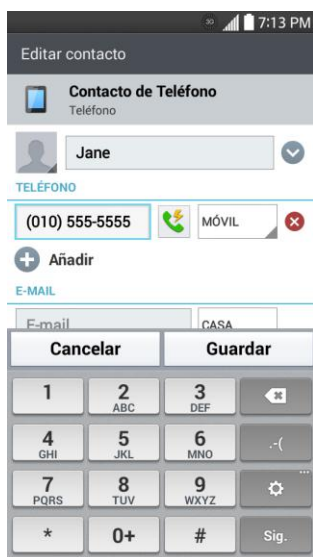

Nota: Para agregar más números de teléfono, direcciones de correo electrónico, etc., toque  bajo el campo de número de teléfono.

5. Cuando haya terminado de agregar la información, toque **Guardar**.



Guardar un número de teléfono

Puede guardar un número de teléfono en Contactos directamente desde el teclado del teléfono.

1. Presione  > .
2. Introduzca un número de teléfono.
3. Para agregar el número a un contacto existente, toque **Actualizar contacto**. Para agregar un nuevo contacto, toque **Nuevo Contacto**.
 - Para un contacto existente, toque el nombre del contacto, seleccione un tipo de número para el nuevo número y toque **Guardar**.
 - Para un contacto nuevo, escriba el nombre y la información adicional y toque **Guardar**. Consulte la sección [Agregar un contacto](#).

Editar una entrada de los contactos



Puede cambiar o agregar detalles guardados en las entradas de sus contactos, como por ejemplo configurar tonos de timbre para contactos específicos o establecer que las llamadas de contactos específicos se desvíen a su correo de voz. Algunas entradas de contacto contienen

información de varias fuentes: información que agregó en forma manual o información que se unió de varias cuentas para consolidar duplicados, etc.

Si encuentra encontrar duplicadas en Contactos, las puede unir en una entrada única. Si encuentra que se han unido por error contactos no relacionados, puede separarlos.



Los cambios que se realicen en la información de una fuente no cambian automáticamente la información en otras fuentes. Por ejemplo, si tiene información sobre un contacto de una cuenta de Google y de una cuenta de Exchange, y ambas están configuradas en sincronización de contactos, los cambios que se produzcan en el contacto de la cuenta de Google se sincronizan en esa cuenta en la Web; pero la información de la cuenta Exchange no se verá afectada por los cambios.

Editar un contacto





1. Presione  >  > .
2. Toque y mantenga presionado el contacto cuyos detalles desea editar.
3. Toque **Editar contacto**.
4. Edite la información que desee del contacto.
5. Toque **Guardar**.

Cambiar el número de teléfono predeterminado de un contacto

El número de teléfono predeterminado se usa cuando inicia una llamada o envía un mensaje de texto a través del menú contextual (al tocar y mantener presionado un contacto).





1. Presione  >  > .
2. Toque el nombre de un contacto para ver sus detalles.
3. Toque y mantenga presionado el número de teléfono que desea establecer como número de teléfono predeterminado del contacto.
4. Toque **Configurar como número predefinido**. (Aparece una marca de verificación junto al número de teléfono predeterminado).

Seleccionar un tono de timbre para un contacto





1. Presione  >  > .
2. Toque el nombre de un contacto para ver sus detalles.
3. Toque .

4. Toque el campo **TONO** y, a continuación, toque un tono de timbre para seleccionarlo.
5. Toque **Guardar**.



Borrar contactos

1. Presione  >  > .
2. Toque el nombre de un contacto.
3. Toque  > **Borrar**.
 - Si el contacto contiene información de una cuenta de sólo lectura, no podrá borrarlo; solamente podrá cambiar la configuración de sincronización para esa cuenta o borrar la cuenta misma.
 - Si el contacto contiene información que se juntó de una cuenta de sólo lectura, un cuadro de diálogo le informará que debe separar la entrada de contacto en contactos individuales para borrar el contacto.
4. Toque **Sí** para confirmar que desea borrar el contacto.

Agregar un número a un contacto

1. Presione  >  > .
2. Toque y mantenga presionada la entrada del contacto.
3. Toque **Editar contacto** en el menú que se abre.
4. Toque  bajo la sección Teléfono.
5. Toque el botón de etiqueta a la derecha del campo de número de teléfono y seleccione la etiqueta correspondiente.
 - Para crear su propia etiqueta, toque **PERSONALIZAR**.
6. Ingrese un número de teléfono y toque **Guardar**.



Editar un número de un contacto

1. Presione  >  > .
2. Toque y mantenga presionada una entrada de contacto.
3. Toque **Editar contacto**.
4. Toque el número de teléfono que desee editar.

5. Vuelva a ingresar el número o edítelo y toque **Guardar**

Asignar números de llamada directa

Además de la marcación rápida, puede guardar un contacto directamente en la pantalla principal.

1. Presione  >  > .
2. Toque y mantenga presionada una entrada de contacto.
3. Toque **Añadir a página de inicio > Llamada directa**. El contacto aparecerá en la pantalla principal.

Nota: Si no hay espacio disponible en un panel en particular de la pantalla principal, deberá borrar o quitar un elemento antes de agregar otro. En este caso, tiene la opción de cambiar a otro panel de pantalla principal.

Usar llamada directa

Para usar llamada directa, simplemente toque el contacto en la pantalla principal.

Asignar una imagen a una entrada

Asigne una imagen para mostrarla cada vez que un contacto en particular lo llame.

1. Presione  >  > .
2. Toque y mantenga presionada la entrada del contacto.
3. Toque **Editar contacto**.
4. Toque .
5. Toque **Hacer una foto** para tomar una nueva fotografía. Se iniciará la cámara.
– 0 –
Toque **Seleccionar de galería** para seleccionar una imagen de la galería.
6. Después de recortar la imagen a su gusto, toque **Guardar**.

Buscar contactos por nombre

1. Presione  >  > .
2. Toque el campo **Buscar contactos**.

3. Introduzca el nombre del contacto que desea buscar. A medida que escribe, los contactos cuyos nombres coincidan con el introducido, aparecerán debajo del cuadro de búsqueda.
4. Toque un contacto de la lista para abrir su entrada.

Comunicarse con los contactos

En la ficha Contactos o Favoritos, puede llamar o enviar un mensaje de texto (SMS) o mensaje multimedia (MMS) a un número de teléfono predeterminado del contacto rápidamente. También se puede abrir un menú para acceder a los diferentes métodos de comunicación con ese contacto.

La aplicación Contactos comparte los contactos con muchas otras aplicaciones, como Gmail™ (consulte la sección [Gmail](#)) y mensajes (consulte la sección [Mensajes de texto y multimedia](#)).

Para conectarse mediante la función Contacto rápido de Android™:



1. Toque la foto de un contacto para abrir Contacto rápido de Android.





2. Toque el icono que corresponde al tipo de comunicación que desea iniciar.

Según la información de contacto guardada, las acciones disponibles aparecerán arriba del nombre.





Para comunicarse con un contacto:

1. Presione  >  > .
2. Toque la entrada del contacto.
3. En la pantalla de detalles del contacto, toque el método que desee para comunicarse con el contacto.

- Toque  junto al número al que desea llamar directamente.
- Toque  junto al número al que desea enviar un mensaje.

Nota: Cada vez que vea la tecla de llamada verde  junto a un número, como en Favoritos o en Registro, simplemente tóquela para llamar a ese número.

Para llamar al número predeterminado de un contacto:

1. Presione  >  > .
2. Toque  junto a la entrada de contacto.
3. Si hay varios números almacenados, se abrirá una ventana emergente para seleccionar el número que desea.

(Para obtener más información acerca de cómo efectuar llamadas de teléfono, consulte la sección [Hacer llamadas telefónicas](#)).

Para obtener más información acerca de cómo enviar mensajes de texto y multimedia, consulte la sección [Mensajes de texto y multimedia](#).





Importar, exportar y compartir contactos

Si tiene contactos almacenados en el almacenamiento interno del teléfono en formato vCard, puede importarlos a la aplicación Contactos del teléfono. Además, puede exportar contactos con formato vCard al almacenamiento interno del teléfono. Exporte los contactos para realizar una copia de seguridad de estos en una computadora u otro teléfono.

Importar contactos desde el almacenamiento interno





Puede importar contactos desde el almacenamiento interno directamente al teléfono.

Nota: Consulte la sección [Transferir a través de PC o computadora portátil para obtener más información sobre la copia de archivos al teléfono desde su computadora](#).

1. Copie los archivos vCard en el teléfono desde su computadora.
2. Presione  >  > .
3. Toque  > **Importar/exportar** > **Importar desde la memoria interna**.
4. Si dispone de más de una cuenta en el teléfono, toque la cuenta a la que desea importar los contactos.
5. Seleccione los archivos que desea importar y toque **Importar** y **Sí** para confirmar.





Exportar contactos al almacenamiento interno

Puede exportar todos los contactos del teléfono como archivos vCard. A continuación, puede copiar estos archivos en una computadora u otro teléfono con este formato, como una aplicación de libreta de direcciones. (Consulte la sección [Transferir a través de PC o computadora portátil](#)).

1. Presione  >  > .
2. Toque  > **Importar/exportar**.
3. Toque **Exportar hacia la memoria interna**.
4. Toque los contactos que desea exportar y, a continuación, toque **Exportar** y **Sí** para confirmar.
5. Escriba el nombre de un archivo y toque **Aceptar**.





Compartir un contacto

Puede compartir un contacto con alguien si se lo envía como archivo vCard.

1. Presione  >  > .
2. Abra el contacto que desea compartir.
3. Toque  > **Compartir**.
4. Elija el método de envío.

Cómo unificar y separar contactos

Cuando tiene dos o más entradas para el mismo contacto, puede unirlas en una sola entrada. También puede separar los contactos que unió.

1. Presione  >  > .
2. Toque  > **Agrupar contactos**.
3. Seleccione una pestaña en la parte superior de la pantalla.
 - Toque **Sugerencia de unión** para seleccionar las entradas que va a fusionar.
 - Toque **Contacto añadido** para seleccionar las entradas que va a separar.
4. Marque la entrada (o entradas) que desea y luego toque **Unirse** o **Dividir**.

Cuentas y mensajes

Con el servicio inalámbrico y las capacidades de mensajería del teléfono, tiene la oportunidad de compartir información por numerosos canales y cuentas, incluidos Gmail (Google), correo electrónico personal y corporativo, mensajes de texto y multimedia, cuentas de redes sociales y Hangouts.

Gmail/Google

Necesitará una cuenta de Google para acceder a varias funciones del teléfono, como Gmail, Google Maps, Hangouts y aplicaciones de Google Play. Antes de poder acceder a las aplicaciones de Google, debe ingresar la información de su cuenta. Estas aplicaciones se sincronizan entre su teléfono y su cuenta de Google en línea.

Crear una cuenta de Google





Si todavía no tiene una cuenta de Google, puede crear una en línea o mediante el teléfono.

Nota: Aunque se requiere una cuenta de Gmail para utilizar determinadas funciones del teléfono, como Google Play, no necesita usar Gmail como la cuenta predeterminada para el teléfono.

Crear una cuenta de Google en línea



1. Desde una computadora, inicie un navegador web y vaya a google.com.
2. En la página principal, seleccione **Sign in** (Iniciar sesión) > **Create an account now** (Crear una cuenta ahora).
3. Siga las indicaciones en pantalla para crear su cuenta gratuita.
4. Busque un correo electrónico de Google en el buzón de correo que proporcionó y responda a este mensaje para confirmar y activar su nueva cuenta.

Crear una cuenta de Google con el teléfono

1. Presione  >  > **Ajustes del sistema** > **Cuentas y sincronización** > **Añadir cuenta**.
2. Toque **Google** y, a continuación, toque **Crear cuenta**.
3. Escriba su **Nombre** y **Apellido** y toque .
4. Escriba el **Nombre de usuario** que desee y toque .
5. Cuando se le solicite, ingrese una contraseña y vuelva a ingresarla.



6. Cree una pregunta y una respuesta de seguridad, ingrese una dirección de correo electrónico secundaria para ayudarlo a recuperar la contraseña, en caso de que llegue a perderla, y, a continuación, toque .

Nota: Cuando configure una nueva cuenta de Google, ya sea en el teléfono o en línea, se le pedirá que agregue una dirección de correo electrónico secundaria. Ingrese una segunda dirección de Gmail o cualquier otra dirección de correo electrónico desde la que actualmente envía y recibe mensajes. Esta dirección se usa para autenticar la cuenta si alguna vez tiene problemas o si olvida su contraseña. Esta medida se recomienda especialmente para los usuarios de Android para que puedan tener acceso a los servicios de Google y las compras en su teléfono.

7. En la pantalla Finalizar cuenta, seleccione su historial web y las opciones adicionales de Google Play y, a continuación, toque .
8. Escriba las letras de la pantalla Autenticación y toque .
9. Cuando el teléfono se conecte con los servidores de Google, seleccione los elementos que desea sincronizar con su teléfono y, a continuación, toque **Sincronizar ahora**.
10. Toque **Finalizar configuración** y el teléfono sincronizará los elementos seleccionados.

Iniciar sesión en la cuenta de Google

Si tiene una cuenta de Google, pero aún no ha accedido con su teléfono, siga estas instrucciones para iniciar sesión en su cuenta de Google.

1. Presione  >  > **Ajustes del sistema** > **Cuentas y sincronización** > **Añadir cuenta**.
2. Toque **Google** y, a continuación, toque **Usar cuenta**.
3. Escriba su nombre de usuario y contraseña de Gmail y, a continuación, toque .
4. Cuando el teléfono se conecte con los servidores de Google, seleccione los elementos que desea sincronizar con su teléfono y, a continuación, toque **Sincronizar ahora**.
5. Toque **Finalizar configuración** y el teléfono sincronizará los elementos seleccionados.

Acceso a Gmail





Acceda a su cuenta de Gmail personal directamente en el teléfono.

1. Presione  >  > **Gmail** .
2. Realice una de las siguientes acciones:

- Ver más correos electrónicos: si el buzón de entrada está lleno, deslice el dedo por la pantalla hacia arriba para ver más mensajes y conversaciones.
- Leer un nuevo correo electrónico: toque el mensaje no leído o la conversación con un mensaje no leído (los elementos que recién llegaron aparecen en negrita).
- Seleccionar mensajes y conversaciones: toque la imagen de la letra o foto del contacto a la izquierda del correo electrónico o la conversación.
- Ver el buzón de entrada de su otra cuenta de Gmail:
 - Toque el nombre de cuenta en la parte superior del buzón de entrada y, a continuación, toque la cuenta que desea ver.



Enviar un mensaje de Gmail

Use el teléfono para enviar mensajes de Gmail.

1. Presione  >  > **Gmail** .
2. En el buzón de entrada, toque **Redactar** .
3. Escriba la dirección de correo electrónico del destinatario en el campo **Para**. Si va a enviar el mensaje a varios destinatarios, separe las direcciones de correo electrónico con una coma. A medida que escriba las direcciones de correo electrónico, irán apareciendo las direcciones coincidentes de la lista de contactos. Toque una dirección que coincida para ingresarla directamente.
4. Si desea enviar una copia (CC) o una copia oculta (CCO) del correo electrónico a otros destinatarios, toque  > **Añadir Cc/Cco**.
5. Escriba el asunto del correo electrónico y, a continuación, redacte el mensaje.

Nota: Si desea adjuntar una imagen, toque  y, a continuación, toque **Adjuntar archivo**. Busque y toque la imagen que desea adjuntar.



6. Después de redactar el mensaje, toque **Enviar** .

Nota: Mientras redacta el mensaje, toque  > **Guardar borrador** o toque  para guardarlo como un borrador. Para ver los borradores de mensajes de correo electrónico, en el buzón de entrada, toque  > **Borradores**.



Nota: Para ver sus mensajes enviados, en el buzón de entrada, toque  > **Enviados**.

Leer y responder mensajes de Gmail

El teléfono permite acceder, leer y responder todos los mensajes de Gmail.

1. Presione  >  > **Gmail** .
2. Toque un mensaje para verlo.

Sugerencia: También puede acceder a los mensajes nuevos mediante el panel de notificaciones. Cuando llegue un nuevo mensaje de Gmail, verá el icono  en la barra de estado. Toque y mantenga presionada la barra y deslícela hacia abajo hasta que acceda al panel de notificaciones y aparezcan las notificaciones. Toque un mensaje para verlo.

3. Para responder o reenviar un mensaje, toque **Responder**  para abrir un mensaje de respuesta. Para responder a todos o reenviar, toque **Responder** desde el mensaje abierto y, a continuación, toque **Responder a todos** o **Reenviar**.
 - Para **Responder** o **Responder a todos**, escriba un mensaje adicional.
 - Para **Reenviar**, escriba o seleccione los destinatarios y, a continuación, escriba un mensaje adicional.
4. Después de redactar el mensaje, toque **Enviar** .

Correo electrónico

Use la aplicación E-mail para enviar y recibir mensajes de correo electrónico desde su correo en línea u otras cuentas, mediante POP3 o IMAP o acceda a su cuenta de Exchange ActiveSync para sus necesidades de correo electrónico corporativo.

Aunque existe una aplicación especial para Gmail, la aplicación E-mail le permite administrar servicios de correo electrónico basados en Internet (Gmail™ y Yahoo™) y cuentas de correo electrónico corporativas (Outlook®). Asimismo, puede configurar el teléfono manualmente para conectar otros sistemas de correo electrónico.

Nota: Si dispone de varias cuentas de correo electrónico, debe configurar cada cuenta con sus propios parámetros.

Si desea enviar y recibir mensajes de correo electrónico por medio de una cuenta de ISP (Internet Service Provider) (tal como Outlook), primero debe configurar una cuenta IMAP o POP.

- Protocolo de acceso a mensajes de Internet (IMAP, Internet Message Access Protocol): este protocolo de recuperación de correo se utiliza con frecuencia en redes grandes y entornos comerciales e institucionales. El estándar actual es IMAP4.
- Protocolo de oficina de correos (POP, Post Office Protocol): este protocolo es compatible con la mayoría de los ISP y, actualmente, es más común entre las aplicaciones de consumidores. El estándar actual es POP3.

Nota: Para obtener más información, revise los documentos de soporte de su operador de correo electrónico o póngase en contacto con el administrador de TI de su organización.

Iconos/Accesos directos de correo electrónico

: acceso directo de correo electrónico

: acceso directo de Gmail





Barra de estado: Notificaciones

: nuevo mensaje de correo electrónico recibido

: nuevo mensaje de Gmail recibido

Agregar una cuenta de correo electrónico (POP3 o IMAP).

La aplicación E-mail sólo revela las cuentas de correo electrónico agregadas actualmente. Para ver otras cuentas de correo electrónico en la pantalla de correo electrónico, es necesario agregarlas primero.

1. Presione  >  > **E-mail** .
2. Realice una de las siguientes acciones:
 - Si es la primera vez que agrega una cuenta de correo electrónico, toque en **Yahoo** o en **Otros**, en la pantalla Seleccionar proveedor de correo electrónico.
 - Si ya agregó una cuenta de correo electrónico, en E-mail, toque  > **Ajustes** > **Añadir cuenta** . Si aparece la pantalla Seleccionar proveedor de correo electrónico, toque en **Otros**.
3. Ingrese su **Dirección de correo electrónico** y la **Contraseña** y, a continuación, toque **Siguiente**.
 - Toque **Configuración manual** para configurar los ajustes de conexión en forma manual (POP3, IMAP o Exchange). Siga las indicaciones en pantalla e ingrese manualmente la información específica para su proveedor de correo electrónico.

Importante: Si el tipo de cuenta que desea configurar no está en la base de datos del teléfono, se le pedirá que ingrese más detalles. Antes de continuar, debe tener toda la información relevante para su cuenta de correo electrónico, como, por ejemplo, la configuración de los servidores de entrada y salida.

4. Escriba el nombre de la cuenta y su nombre y toque **Listo**.



Cuenta de correo electrónico de trabajo (Outlook)

La aplicación Correo electrónico también proporciona acceso a su servidor de Exchange Outlook a través del teléfono. Si su empresa utiliza Microsoft Exchange Server 2003, 2007 y

2010 como sistema de correo electrónico corporativo, puede utilizar esta aplicación para sincronizar de forma inalámbrica su correo electrónico, los contactos y directamente con el servidor Exchange de su empresa.

Importante: esta aplicación de Outlook no utiliza Microsoft® ActiveSync para sincronizar el teléfono con su servidor Exchange remoto. Esta sincronización se realiza de forma inalámbrica a través del aire (OTA, over the air) y no por medio de una conexión directa.

Configurar correo electrónico corporativo

1. Presione  >  > **E-mail** .
2. Toque **Microsoft Exchange** (en la pantalla para agregar cuenta de correo electrónico).
3. Ingrese su **Dirección de correo electrónico** y la **Contraseña** y, a continuación, toque **Siguiente**. Consulte con su administrador de red para obtener mayores detalles.
 - **Dirección de correo electrónico:** su dirección de correo electrónico laboral de Outlook.
 - **Contraseña:** normalmente, su contraseña de acceso de red (distingue entre mayúsculas y minúsculas).
4. Ingrese una **Dirección de servidor**, un **Dominio** y toque **Siguiente**.
 - **Servidor:** la dirección de correo electrónico de su servidor Exchange remoto. Generalmente comienza con mail.XXX.com. Para obtener esta información consulte al administrador de red de su empresa.
 - **Dominio:** ingrese el nombre de usuario de dominio\inicio de sesión de su red.
 - Si la red requiere codificación SSL, toque la casilla **Usar conexión segura (SSL)** para colocar una marca de verificación y activar este nivel de seguridad adicional.
 - Si el servidor de Exchange requiere esta función, dejar este campo sin marcar puede impedir la conexión.

Nota: Las interrupciones en la señal o errores en el nombre de usuario o la contraseña pueden causar problemas de finalización.

5. Configure los valores de **Actualizar correo, Días para sincronizar email** (número de días para sincronizar entre el teléfono y el servidor) y active las demás configuraciones de correo electrónico; luego toque **Siguiente**.
6. Lea la exención de responsabilidad sobre la activación que aparece en pantalla y, si se le solicita, toque **Activar**.

Nota: Según el tipo de cuenta, puede que sea necesario activar la seguridad para sincronizar la cuenta.





7. Identifique su nueva cuenta con un nombre exclusivo y proporcione el nombre saliente; luego toque **Hecho**.

Importante: puede sincronizar mediante una conexión inalámbrica (no directamente) con un servidor de Exchange en el que se ejecute Microsoft Exchange Server 2003 con Service Pack 2 (SP2) o Microsoft Exchange Server 2010.

Nota: Puede tener varias cuentas de correo electrónico laboral (Microsoft Exchange) activas en el teléfono.

Abrir el correo electrónico

Leer y responder el correo electrónico en el teléfono es tan sencillo como hacerlo en la computadora.

1. Presione  >  > **E-mail** .
2. Toque un mensaje que dese leer, administrar o responder.
 - En la pantalla Buzón de entrada, toque  para seleccionar las siguientes opciones: **Actualizar**, **Carpetas**, **Clasificar por**, **Descargas** y **Ajustes**.
 - Las opciones que se describen en la imagen que aparece a continuación están disponibles mientras está en un mensaje.

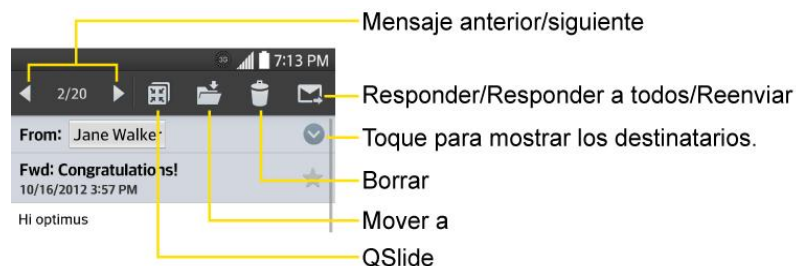



Crear y enviar correos electrónicos

Cree y envíe correos electrónicos utilizando cualquier cuenta que haya configurado en el teléfono. Aumente su productividad al adjuntar archivos como fotos, videos o documentos a los mensajes de correo electrónico.

1. En la Bandeja de entrada, toque .
2. Introduzca una dirección de correo electrónico en el campo **Para**.
 - Puede agregar tantos destinatarios como desee.

Nota: Para enviar una copia (CC) o una copia oculta (CCO) del mensaje de correo electrónico a otros destinatarios, escriba los destinatarios en el campo Cc/Cco.

3. Toque el campo **Asunto** y luego introduzca el asunto del mensaje.



4. Toque el campo del cuerpo del mensaje y comience a redactar su mensaje.
 - Para agregar un archivo adjunto (como una imagen, video, contacto, evento, audio, etc.), toque .
 - Se puede acceder al sistema de almacenamiento interno y navegar hasta el archivo que se desea adjuntar.
 - Toque el archivo que se desea adjuntar.
5. Toque  para enviar el mensaje.

Nota: Si cierra la ventana de mensajería antes de enviarlo, se almacena en Borradores.

Responder o borrar un mensaje de correo electrónico

Responder o eliminar un mensaje de correo electrónico también es simple.

Responder un mensaje de correo electrónico

1. Desde Recibidos, toque un mensaje de correo electrónico para verlo.
2. Con el mensaje de correo electrónico en pantalla, toque  y seleccione **Responder** o **Responder a todos**.
 - Si selecciona **Reenviar**, deberá especificar los destinatarios del mensaje.
3. Introduzca un nuevo mensaje y toque .

Eliminar un mensaje de correo electrónico

- Toque y mantenga presionado un mensaje (de la lista de la Bandeja de entrada) y toque **Borrar** en el menú contextual emergente.

– 0 –

Con el mensaje de correo electrónico en pantalla, toque .

Configurar y sincronizar los ajustes del correo electrónico corporativo



Puede sincronizar y configurar diversos ajustes para su correo electrónico corporativo y crear una firma de correo electrónico corporativa.

Sincronizar sus cuentas

1. Presione  >  > **Ajustes del sistema** > **Cuentas y sincronización**.

2. Toque **Microsoft Exchange** y luego seleccione la cuenta corporativa para que aparezca la pantalla de configuraciones de sincronización.
3. Coloque una marca de verificación junto a las opciones que desea que el teléfono sincronice automáticamente. Si desea sincronizar manualmente, toque  > **Sincronizar ahora**.

Configurar correo electrónico corporativo



1. Presione  >  > **Ajustes del sistema** > **Cuentas y sincronización**.
2. Puntee en **Microsoft Exchange** y, a continuación, seleccione Correo y, a continuación, toca la cuenta que desee para mostrar la pantalla de configuraciones de sincronización.
3. Los siguientes ajustes están disponibles.
 - **Nombre de cuenta:** muestra el nombre utilizado por el teléfono para hacer un seguimiento de la cuenta.
 - **Tu nombre:** muestra su nombre. Toque esta opción para realizar un cambio.
 - **Usar firma:** permite agregar una firma u otra información al correo electrónico saliente.
 - **Firma:** muestra una firma. Toque esta opción para realizar un cambio.
 - **Actualizar correo:** seleccione la programación de actualizaciones.
 - **Carpetas para sincronizar:** seleccione las carpetas que desea sincronizar.
 - **Días para sincronizar email:** elija la cantidad de días de correo electrónico que desea sincronizar.
 - **Formato del mensaje:** seleccione el formato en que desea ver los mensajes de correo electrónico.
 - **Límite de tamaño del mensaje:** permite establecer el límite de tamaño para los mensajes.
 - **Descargando sobre Wi-Fi:** los archivos adjuntos se pondrán en cola hasta que se conecte Wi-Fi.
 - **Tamaño de archivo a descargar por Wi-Fi:** elija el límite de los archivos para descargar a través de Wi-Fi.
 - **Cuentas y sincronización:** vuelve a la pantalla Cuentas y sincronización.
 - **Sincronización de SMS:** sincroniza sus SMS con la aplicación de correo electrónico.

- **Eventos de calendario para sincronizar:** elija el número de semanas de eventos del calendario que desea sincronizar.
- **Horas de auto reenvío:** establezca el número de intentos para reenviar un mensaje de correo electrónico fallido.
- **Siempre con Cc/Cco para mí:** permite enviarse una copia a sí mismo de mensajes salientes.
- **Configuración fuera de oficina:** permite establecer su configuración y mensaje de fuera de la oficina.
- **Ajustes seguridad:** establezca firmas digitales y encriptación para proteger el correo electrónico.
- **Directorio corporativo:** busca el destinatario ingresado en un directorio en línea.
- **Política del servidor:** vea la política de servidor actualmente vigente.
- **Notificaciones:** le permite decidir si desea recibir notificaciones para los mensajes de correo electrónico nuevos.
 - **Sonido de notificación:** le permite seleccionar el sonido de notificación para los mensajes de correo electrónico nuevos.
 - **Vibración:** le permite configurar las opciones de vibración para los mensajes de correo electrónico nuevos.
 - **Tipo de vibración:** le permite seleccionar el tipo de vibración para los mensajes de correo electrónico nuevos.
- **Configuración del servidor Exchange:** le permite cambiar la configuración del servidor para su cuenta.
- **Borrar cuenta:** le permite borrar la cuenta.

4. Presione  para volver a la pantalla anterior.

Para obtener información más detallada sobre el correo electrónico corporativo, consulte [Correo electrónico corporativo \(Outlook\)](#). Para obtener más información sobre la sincronización del calendario corporativo.

Configurar los ajustes del correo electrónico general

1. Presione  >  > **Ajustes del sistema** > **Cuentas y sincronización**.
2. Toque **E-mail** para mostrar la pantalla de configuración de sincronización de la cuenta.
3. Toque **Correo** y seleccione **Ajustes general** para establecer los siguientes ajustes:

- **Establecer cuenta predeterminada:** le permite establecer la cuenta predeterminada.
- **Seleccionar memoria para descargas:** le permite seleccionar dónde guardará sus descargas.
- **E-mail vista previa:** le permite establecer cuántas líneas del correo electrónico se mostrarán como vista previa en el buzón.
- **Vista de conversación:** vea los mensajes de correo electrónico enviados o recibidos con el mismo asunto en una cadena.
- **Dividir vista:** le permite ver la lista de correo electrónico con contenido en orientación horizontal.
- **Cargar imágenes vinculadas:** seleccione cuándo quiere cargar las imágenes vinculadas.
- **Preguntar antes de eliminar:** marque para establecer que el teléfono pregunte antes de borrar.
- **Avance automático:** seleccione la pantalla para mostrar después de eliminar un mensaje de correo electrónico.
- **Redimensionar imagen:** establezca el tamaño predeterminado para la imagen adjunta al redactar.
- **Certificados de confianza:** hay información disponible sobre el certificado de confianza.

4. Presione  para volver a la pantalla anterior.

Mensajes de texto y multimedia

Con los mensajes de texto (SMS), puede enviar y recibir mensajes de texto instantáneos entre su teléfono inalámbrico y otro teléfono habilitado para mensajería.

Los mensajes multimedia o MMS pueden contener texto e imágenes, voz grabada, archivos de audio o video, presentaciones de diapositivas, tarjetas de contacto (vCard) o citas (vCalendar).

Consulte su plan de servicio para obtener los cargos correspondientes a los mensajes.

Enviar un mensaje de texto

Redacte y envíe rápidamente mensajes de texto en su teléfono.

1. Presione  >  > **Mensajes** .
2. En la pantalla de mensajes, toque **Redactar** . Se abre la pantalla Redactar.

3. Llene uno o más destinatarios. Puede:
 - Introducir números de teléfono directamente en el campo **Para**. Si envía el mensaje a varios números de teléfono, sepárelos con una coma. Mientras introduce Información, aparece cualquier número de teléfono que coincida con su lista de contactos. Toque una coincidencia para introducir dicho número o dirección directamente.
 - Tocar el icono  y luego seleccionar los contactos a los que desea enviar el mensaje. También puede seleccionar grupos de contactos como destinatarios. Cuando haya seleccionado todos los destinatarios del mensaje, toque **Listo**.
4. Toque la casilla "Introducir mensaje" y comience a redactar el mensaje.

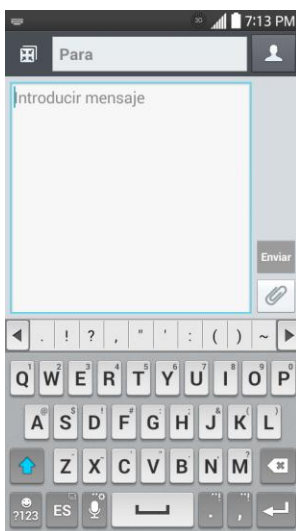





Nota: Aparecerá un contador situado encima del botón **Enviar** () para indicarte cuántos caracteres has ingresado y cuántos quedan. Una vez que supere el límite de 160 caracteres, se crea un nuevo mensaje, que se une automáticamente al anterior en cuanto se recibe.

5. Cuando haya terminado, toque **Enviar** () para enviar el mensaje de texto.



Enviar un mensaje multimedia (MMS)

Cuando necesita agregar un poco más a un mensaje de texto, puede enviar un mensaje multimedia (MMS) con imágenes, grabaciones de voz, archivos de audio o video, tarjetas de contacto (vCard) o citas (vCalendar).

1. Presione  >  > **Mensajes** .
2. En la pantalla de mensajes, toque **Redactar** . Se abre la pantalla Redactar.
3. Llene uno o más destinatarios. Puede:





- Introducir números de teléfono directamente en el campo **Para**. Si envía el mensaje a varios números de teléfono, sepárelos con una coma. Mientras introduce Información, aparece cualquier número de teléfono que coincida con su lista de contactos. Toque una coincidencia para introducir dicho número o dirección directamente.
- Tocar el icono  y luego seleccione los contactos a los que desea enviar el mensaje. También puede seleccionar grupos de contactos como destinatarios. Cuando haya seleccionado todos los destinatarios del mensaje, toque **Listo**.

Nota: Puede agregar una línea de asunto tocando  > **Añadir asunto**.

4. Toque la casilla "Introducir mensaje" y comience a redactar el mensaje.
5. Toque  y seleccione el tipo de archivo adjunto que desea agregar.
6. En la ventana Adjuntar, seleccione entre los siguientes archivos adjuntos:
7. Toque **Enviar MMS**  para enviar el mensaje MMS.

Crear una presentación de diapositivas

En un mensaje multimedia, puede agregar diapositivas con una imagen, video o audio.

1. En el mensaje multimedia que está redactando, toque  > **Diapositiva** para agregar espacio para una nueva diapositiva.
2. Toque el espacio para la diapositiva.
3. Para crear su presentación, realice una de las siguientes acciones:
 - **Agregar una imagen:** toque  > **Imagen** y seleccione una imagen.
 - **Añadir un video:** toque  > **Video** y seleccione un video. (No es posible agregar una imagen y un video en la misma diapositiva.)
 - **Agregar música o una grabación de voz:** toque  > **Música** y seleccione un archivo.
 - **Agregar un título:** introduzca el texto debajo del adjunto.
 - **Ver la diapositiva anterior o siguiente:** toque el campo Redactar y arrastre la pantalla hacia arriba y hacia abajo.
 - **Obtener una vista previa de la presentación:** toque  > **Vista previa**.

- Para ver más opciones, toque  y luego seleccione una opción.





4. Una vez finalizada la redacción del mensaje multimedia, toque **Enviar MMS** .

Sugerencia: Para redactar una presentación de diapositivas, solo tiene que adjuntar varios elementos por separado al mensaje MMS. Toque  y seleccione un tipo de archivo, ubicación y archivo y luego repita para diapositivas adicionales. El teléfono compilará automáticamente una presentación de diapositivas.

Guardar y reanudar un borrador de mensaje



Mientras redacta un mensaje de texto o multimedia, toque  para guardar automáticamente el mensaje como borrador.

Para reanudar la redacción del mensaje:

1. Presione  >  > **Mensajes** .
2. Toque el mensaje con el icono  para reanudar la edición.

Notificación de mensajes nuevos

Dependiendo de la configuración de notificaciones, el teléfono reproducirá un tono de timbre, una vibración o mostrará el mensaje brevemente en la barra de estado cuando recibe un nuevo mensaje de texto o multimedia. Para cambiar la notificación de nuevos mensajes de texto y multimedia, consulte [Opciones de mensajes de texto y multimedia](#) para obtener más información.

Un nuevo icono de mensaje () también aparece en el área de notificaciones de la barra de estado para indicar la existencia de un nuevo mensaje de texto o multimedia. El icono de la aplicación de mensajes (si aparece en la pantalla principal) también muestra el número de mensajes nuevos .

Para abrir el mensaje, toque y mantenga presionada la barra de estado y luego deslízela hacia abajo para abrir el panel de notificaciones. Toque el mensaje nuevo para abrirlo y leerlo. Para obtener más información sobre la lectura y respuesta de mensajes, consulte "Administrar conversaciones de mensajes" a continuación.

Administrar conversaciones de mensajes

Los mensajes de texto y multimedia que se envían y reciben de un contacto (o varios) se agrupan en conversaciones o cadenas de mensajes en la pantalla de mensajes. La cadena de mensajes de texto o multimedia le permiten ver los mensajes intercambiados con un contacto (similar a un programa de chat) en la pantalla.

Leer un mensaje de texto

- Realice una de las siguientes acciones:
 - En la pantalla Mensajería, toque el mensaje de texto o cadena de mensajes para abrirlo y leerlo.
 - Si tiene una notificación de mensaje nuevo, toque y mantenga presionada la barra de estado y luego deslícela hacia abajo para abrir el panel de notificaciones. Toque el mensaje nuevo para abrirlo y leerlo.



Para volver a la pantalla de mensajería desde una cadena de mensajes de texto, toque .

Nota: Para ver los detalles de un mensaje determinado, en la cadena de mensajes, toque y mantenga presionado el mensaje para abrir el menú de opciones y luego toque **Ver detalles del mensaje**.

Nota: Si un mensaje contiene un vínculo a una página Web, toque el mensaje y luego toque el vínculo para abrirlo en el explorador Web.

Nota: Si un mensaje contiene un número de teléfono, toque el mensaje y luego toque el número de teléfono para marcarlo o agregarlo a sus contactos.





Ver un mensaje multimedia (MMS)

1. Presione  >  > **Mensajes** .
2. En la pantalla de mensajes, toque un mensaje multimedia o una cadena de mensajes para abrirlo.
3. Toque el archivo adjunto para abrirlo. Si el archivo adjunto es un contacto de vCard, se importa a su lista de contactos del teléfono. Para obtener más información, consulte [Contactos](#). Si el archivo adjunto es un archivo de vCalendar, puede elegir el calendario donde desea guardar el evento. Para obtener información sobre el uso del calendario, consulte [Calendario](#).
4. Para guardar el archivo adjunto en la tarjeta de almacenamiento, toque y mantenga presionado el adjunto y luego toque **Guardar archivo adjunto**.

Nota: Cuando la recuperación automática está desactivada en la configuración de MMS, solo se descarga el encabezado del mensaje. Para descargar el mensaje completo, toque el botón **Descargar** en la parte derecha del mensaje. Para obtener más información, consulte [Opciones de mensajes de texto y multimedia](#).

Nota: Si le preocupa el tamaño de las descargas de datos, compruebe el tamaño del mensaje multimedia antes de descargarlo.



Responder un mensaje.

1. Presione  >  > **Mensajes** .
2. En la pantalla de mensajes, toque una cadena de mensajes de texto o multimedia para abrirla.
3. Toque el cuadro de texto en la parte inferior de la pantalla, introduzca el mensaje de respuesta y luego toque **Enviar** .

Nota: Para responder a un mensaje de texto con un mensaje multimedia, abra el mensaje de texto y toque . El mensaje de texto se convierte automáticamente en un mensaje multimedia.

Proteger (bloquear) un mensaje





Puede bloquear un mensaje para que no se elimine aunque borre los demás mensajes de la conversación.

1. Presione  >  > **Mensajes** .
2. En la pantalla de mensajes, toque una cadena de mensajes.
3. Toque y mantenga presionado el mensaje que desea bloquear.
4. Toque **Bloquear mensaje** en el menú de opciones. Se muestra un icono de bloqueo al lado derecho del mensaje.

Eliminar un solo mensaje





1. Mientras está viendo la cadena de mensajes, toque y mantenga presionado el mensaje que desea eliminar.
2. Toque **Eliminar mensaje** el menú de opciones.
3. Cuando se le solicite confirmar, toque **Sí**. Si el mensaje está bloqueado, se le notificará que el mensaje bloqueado será eliminado.

Eliminar mensajes múltiples

1. Presione  >  > **Mensajes** .
2. En la pantalla de mensajes, toque la cadena de mensajes que desea eliminar.
3. Toque  > **Borrar**.
4. Elija los mensajes que desea eliminar, luego toque **Borrar**.

5. Cuando se le solicite confirmar, toque **Sí**. Los mensajes bloqueados de la cadena no se eliminarán a menos que seleccione la casilla de verificación **Eliminar mensajes bloqueados**.

Eliminar cadenas de mensajes múltiples





1. Presione  >  > **Mensajes** .
2. En la pantalla de mensajes, toque  > **Eliminar**.
3. Seleccione la cadena de mensajes que desea eliminar.
4. Toque **Borrar** y luego toque **Sí** para confirmar. Los mensajes bloqueados de la cadena no se eliminarán a menos que seleccione la casilla de verificación **Eliminar mensajes bloqueados**.

Ver información de contacto desde un mensaje

Cuando reciba un mensaje de alguien que se encuentra en sus contactos almacenados, puede tocar la imagen o icono del contacto o el icono en la cadena de mensajes para abrir un menú de opciones. Según la información de contacto almacenada, puede ver los detalles de contacto, teléfono o enviar un mensaje de correo electrónico al contacto, entre otros.

Opciones de mensajes de texto y multimedia

Los ajustes de mensajes le permiten controlar opciones para sus mensajes de texto y multimedia, incluidos límites, ajustes de tamaño y notificaciones de mensajes.

1. Presione  >  > **Mensajes** .
2. En la pantalla de mensajes, toque  y luego toque **Ajustes**. Puede configurar las siguientes opciones:

Ajustes de pantalla

- **Ajustes aplicación SMS predeterminada:** active esta opción para establecer mensajería como la aplicación predeterminada de mensajería y activar todas las funciones.
- **Almacenar**
 - **Eliminar mensajes antiguos:** active esta opción para borrar mensajes antiguos cuando se excede la cantidad máxima de mensajes de texto.
 - **Límite de mensajes de texto:** determina la cantidad máxima de mensajes de texto que se pueden almacenar en el teléfono (por conversación).

- **Límite de mensajes multimedia:** determina la cantidad máxima de mensajes multimedia que se pueden almacenar en el teléfono (por conversación).
 - **Almacenamiento de adjuntos:** toque esta opción para seleccionar dónde desea almacenar el adjunto.
 - **Firma:** toque esta opción para agregar automáticamente una firma (aparece una marca de selección azul).
- **Mensaje de texto**
 - **Prioridad:** seleccione **Normal** o **Alta**.
 - **Mensaje montaje:** active esta opción (aparece una marca de selección azul) para que los mensajes de múltiples segmentos se puedan reensamblar y se muestren como un solo mensaje. Cada segmento seguirá contando para su uso.
- **Mensaje multimedia**
 - **Recuperar automáticamente:** active esta opción para recuperar automáticamente todo el contenido del mensaje multimedia. Cuando está seleccionada, el encabezado del mensaje multimedia, el cuerpo del mensaje y todos los adjuntos, se descargarán automáticamente a su dispositivo.
 - Si desactiva esta opción, solo se podrá recuperar y mostrar el encabezado del mensaje multimedia.
 - **Recuperación automática en itinerancia:** Automáticamente recupera los mensajes mientras está en roaming.
 - **Prioridad:** seleccione **Bajo, Normal** o **Alta**.
- **Tema de conversación:** permite seleccionar el tema, fondo de pantalla y globo de mensajes para la conversación.
- **Notificación**
 - **Notificaciones:** active esta opción si desea recibir una notificación en la barra de estado cada vez que reciba un nuevo mensaje de texto o multimedia.
 - **Nuevo mensaje emergente:** active esta opción si desea ver los mensajes nuevos como ventanas emergentes.
 - **Vista previa:** active esta opción si desea una vista previa del contenido del mensaje cuando reciba mensajes nuevos.
 - **Notificaciones:** le permite seleccionar un timbre que sonará cada vez que reciba un mensaje nuevo. Toque esta opción y luego seleccione un tono de

timbre específico para los mensajes nuevos de texto y multimedia. Al seleccionarlo, sonará brevemente una muestra del timbre.

- **Vibración:** active esta opción si quiere que el teléfono vibre cada vez que reciba un nuevo mensaje de texto o multimedia.
- **Tipo de vibración:** elija el tipo de vibración que desee aplicar a los nuevos mensajes.
- **Mensaje rápido:** toque esta opción para agregar o editar los mensajes rápidos. Mensaje rápido es el mensaje de texto especificado para enviar cuando se quiere ignorar una llamada entrante y responder a la llamada con el mensaje de texto.
- **Enviar mensaje con tecla intro:** active esta opción si desea enviar los mensajes tocando la tecla Intro en el teclado.
- **Alerta de emergencia**
 - **Alertas presidenciales:** este ajuste permite que las alertas presidenciales se presenten siempre. Este ajuste está grisado porque no se puede cambiar.
 - **Alertas extremas:** active esta opción para recibir las alertas extremas.
 - **Alerta severa:** active esta opción para recibir las alertas graves.
 - **Alertas ÁMBAR:** active esta opción para recibir alertas ÁMBAR en caso de secuestro infantil.

Aplicaciones y entretenimiento

Se puede acceder a todas las funciones del teléfono a través de la lista de aplicaciones.

Nota: Las aplicaciones y servicios disponibles están sujetos a cambios en cualquier momento.

Google Play Store





Google Play™ es el lugar donde encontrará nuevas aplicaciones Android, libros, películas y música para su teléfono. Seleccione entre una amplia variedad de contenido gratuito y pagado, desde aplicaciones de productividad y juegos hasta los libros más vendidos y los éxitos del cine y de la música. Cuando encuentra lo que desea, puede descargarlo e instalarlo fácilmente en el teléfono.

Para acceder a las aplicaciones de la tienda Google Play Store, primero debe conectarse a Internet mediante Wi-Fi, 4G o la conexión de datos de su teléfono e iniciar sesión en su cuenta de Google. Consulte [Web y datos](#) e [Iniciar sesión en la cuenta de Google](#) para obtener más información.

Importante: Las aplicaciones de terceros pueden acceder a su información personal o exigir que Virgin divulgue su información de cliente al proveedor de aplicaciones de terceros. Para averiguar cómo la aplicación de terceros reunirá, accederá, usará o divulgará su información personal, revise las políticas del proveedor de la aplicación, que suelen encontrarse en el sitio Web. Si no está conforme con las políticas de la aplicación de terceros, no utilice la aplicación.

Encontrar e instalar una aplicación

Al instalar aplicaciones de Google Play y utilizarlas en el teléfono, es posible que requieran acceso a su información personal (como su ubicación, datos de contacto y más) o acceder a algunas funciones o ajustes del teléfono. Descargue e instale solo aplicaciones de confianza.

1. Presione  >  > **Play Store** .
2. Al abrir la tienda de aplicaciones Google Play Store por primera vez, aparecerá la ventana de Términos de servicio. Toque **Aceptar** para continuar.
3. Navegue por las categorías (**Aplicaciones, Juegos, Películas y TV, Música, Libros y Kiosco**), encuentre la aplicación que le interesa y toque el nombre.
 - **Desplazamiento por aplicaciones destacadas:** desplácese por la lista de aplicaciones destacadas al abrir Google Play.
 - **Búsqueda de una aplicación:** toque  en la pantalla de inicio de Play Store, introduzca el nombre o el tipo de aplicación que está buscando y luego toque  en el teclado.

4. Toque una aplicación para leer una descripción sobre ella y las reseñas de los usuarios.
5. Toque **INSTALAR** (para aplicaciones gratuitas) o el botón **Precio** (para aplicaciones pagadas).

Nota: necesita una cuenta Google Wallet para comprar artículos en Google Play. Consulte [Crear una cuenta Google Wallet para configurar una cuenta Google Wallet si no tiene una.](#)

6. La pantalla subsiguiente le notifica si la aplicación requiere acceso a su información personal o acceder a algunas funciones o configuración del teléfono. Si está de acuerdo con las condiciones, toque **ACEPTAR** para comenzar a descargar e instalar la aplicación.
 - Si seleccionó una aplicación pagada, después de tocar **Aceptar** será redirigido a la pantalla de Google Wallet para pagar la aplicación antes de descargarla en el teléfono.

Advertencia: Lea la notificación cuidadosamente. Tenga especial precaución con las aplicaciones que tienen acceso a muchas funciones o a una cantidad significativa de datos. Una vez que haya tocado **ACEPTAR** en esta pantalla, será responsable de los resultados de usar este producto en su teléfono.

Crear una cuenta de Google

Debe tener una cuenta de Google Wallet asociada a su cuenta de Google para adquirir artículos de la tienda de aplicaciones Google Play Store.

Realice una de las siguientes acciones:

- En la computadora, vaya a google.com/wallet para crear una cuenta de Google Wallet.

– 0 –





- La primera vez que use el teléfono para comprar un elemento de Google Play, se le solicitará que introduzca su información de facturación para configurar una cuenta de Google Wallet.

Advertencia: Cuando use Google Wallet por primera vez para adquirir una aplicación de la tienda de aplicaciones Google Play Store, el teléfono recordará la contraseña para que no tenga que volver a escribirla la próxima vez. Por ese motivo, debe proteger el teléfono para evitar que otras personas lo usen sin su permiso. (Para obtener más información, consulte [Seleccionar bloqueo de pantalla](#)).

Solicitar el reembolso de una aplicación pagada







Si no está satisfecho con una aplicación, puede solicitar su reembolso dentro de 15 minutos de la adquisición. No se le cobra a su tarjeta de crédito y se desinstala la aplicación del teléfono.

Si cambia de opinión, podrá instalar la aplicación nuevamente, pero no podrá solicitar un reembolso la segunda vez.

1. Presione  >  > **Play Store** .
2. Toque  > **Mis aplicaciones**.
3. Toque la aplicación para desinstalarla y recibir el reembolso. Se abre la pantalla de detalles de la aplicación.
4. Toque **Reembolso** y luego toque **Sí** para confirmar. Se desinstala la aplicación y se cancela el cargo.





Abrir una aplicación instalada

Hay una serie de opciones para abrir una aplicación instalada.

- Presione  > , ubique la aplicación y luego toque su icono.
- o –
1. Presione  >  > **Play Store** .
 2. Toque  > **Mis aplicaciones** > ficha **INSTALADAS**.
 3. Toque la aplicación y luego toque **Abrir** para abrirla.

Desinstalar una aplicación

Puede desinstalar cualquier aplicación que se haya descargado e instalado desde Google Play.

1. Presione  >  > **Play Store** .
2. Toque  > **Mis aplicaciones**.
3. En la pantalla Instaladas, toque la aplicación que desea desinstalar y luego toque **DESINSTALAR**.
4. Cuando se le indique, toque **Aceptar** para eliminar la aplicación de su teléfono.

Obtener ayuda con Google Play

La tienda de aplicaciones Google Play Store ofrece una ayuda en línea opcional si tiene preguntas o desea obtener más información sobre la aplicación.

- Toque  > **Ayuda**. El navegador Web lo llevará a la página Web de ayuda de Google Play.

Navegación



El teléfono ofrece una serie de programas de navegación basados en ubicación para ayudarlo a averiguar dónde se encuentra y cómo llegar donde necesita.

Google Maps

Utilice la aplicación Google Maps para determinar su ubicación, encontrar direcciones, buscar negocios y atracciones locales, calificar y revisar lugares y mucho más.

Activar los servicios de ubicación en el teléfono

Antes de utilizar los servicios basados en la ubicación, debe activar la característica de localización GPS del teléfono. Para obtener más información sobre los servicios de ubicación.

1. Presione  >  > **Ajustes del sistema** > **Ubicación**.
2. Toque el botón  para activar los Servicios de localización.
 - **Modo:** seleccione **Alta exactitud**, **Ahorro de batería** o **Solamente sensores del dispositivo**.
 - **Solicitud de ubicación recientes:** muestra las aplicaciones que solicitaron recientemente información sobre su ubicación.
 - **Servicios de localización**
 - **Informes de Ubicación de Google:** le permite ver su configuración de ubicación de Google.

Usar Google Maps

- Presione  >  > **Maps** .

Música

El teléfono le permite descubrir, descargar y escuchar su música favorita a través de una variedad de aplicaciones.

Reproductor de música

El reproductor de música incorporado del teléfono le permite escuchar y organizar los archivos de música que haya cargado en la memoria del teléfono o en la tarjeta microSD.

Nota: Para obtener información sobre cómo cargar música en el teléfono.

Escuchar música utilizando el reproductor de música

- Presione  >  > **Música** .

Aplicación Google Play Music

La aplicación Google Play Music le permite navegar, comprar y reproducir canciones compradas en Google Play, así como las canciones que ha cargado desde su propia biblioteca de música. La música que elija se guarda automáticamente en la biblioteca de Google Play Music y está lista para reproducir mediante streaming o descarga.

Para obtener más información acerca de Google Play Music, visite play.google.com/about/music.

Nota: Para obtener información sobre cómo cargar música en el teléfono.

Reproducir música con Google Play

- Presione  >  > Play Music .

Web y datos

Las capacidades de datos de su teléfono le permiten acceder de manera inalámbrica a Internet o a su red corporativa a través de diversas conexiones, incluido Wi-Fi, 4G, servicios de datos (red 3G) y redes privadas virtuales (VPN).

La siguiente sección aborda las conexiones de datos de su teléfono y el navegador web incorporado. Puede encontrar otras funciones relacionadas con datos en [Cuentas y mensajes](#), [Aplicaciones y entretenimiento](#) y [Herramientas y calendario](#).

Conectar Wi-Fi

Wi-Fi es una tecnología de red inalámbrica que proporciona acceso a Internet a distancias de hasta 100 metros, en función del router de Wi-Fi y sus alrededores.



Para usar la tecnología Wi-Fi en el teléfono, debe conectarse a un punto de acceso inalámbrico o "zona con cobertura inalámbrica". Algunos puntos de acceso están abiertos y simplemente debe conectarse a ellos sin tener que ingresar información. Otros están ocultos o implementan otras funciones de seguridad, por lo que debe configurar el teléfono para poder conectarse a ellos.

Desconecte la conexión Wi-Fi cuando no la esté utilizando para aumentar la duración de la batería.

Cuando se conecta a una red de Wi-Fi, el teléfono obtiene una dirección de red y otro tipo de información que necesita de la red mediante el protocolo DHCP. Para configurar el teléfono con una dirección IP estática y otras opciones avanzadas, toque  > **Wi-Fi avanzado** en el menú de configuración de Wi-Fi.

Activar Wi-Fi y conectarse a una red

Utilice el menú Wi-Fi para activar la radio Wi-Fi de su teléfono y conectarse a una red Wi-Fi disponible.

1. Presione  >  > **Ajustes del sistema** > **Wi-Fi**.
2. Toque el botón de **Wi-Fi**  para encender la función de Wi-Fi y buscar redes Wi-Fi disponibles.
 - Se mostrará una lista de redes Wi-Fi disponibles. Las redes seguras se indican con un icono de bloqueo.
 - Si el teléfono encuentra una red a la que se haya conectado anteriormente, se conectará en forma automática.
3. Toque una red para conectarse a ella.

- Si la red es segura, se le pedirá que introduzca una contraseña. (Consulte con su administrador de red para obtener más detalles).
- Cuando está conectado a una red, puede tocar el nombre de la red en la pantalla de configuración de Wi-Fi para obtener detalles sobre la velocidad, seguridad, dirección y otras opciones de configuración relacionadas.

Para recibir notificaciones cuando las redes disponibles se encuentren dentro del rango

En forma predeterminada, si la conexión Wi-Fi está activada, usted recibe notificaciones en la barra de estado cuando el teléfono detecta una red Wi-Fi disponible.

1. Active la conexión Wi-Fi si no está activada.
2. En la pantalla Configuración Wi-Fi, toque  > **Wi-Fi avanzado** y luego toque la casilla de verificación **Notificación de red** para activar la función.

Agregar una red Wi-Fi

También puede agregar una red de Wi-Fi en forma manual si no se muestra el nombre (SSID), o agregar una red de Wi-Fi cuando se encuentre fuera del alcance.

Para agregar una red segura, debe ponerse en contacto con el administrador de la red para obtener la contraseña u otras credenciales de seguridad necesarias.

1. Active la conexión Wi-Fi si no está activada.
2. Desde la pantalla de configuración de Wi-Fi, toque  > **Añadir red**.
3. Introduzca el **SSID de red** (nombre). Si la red es segura, toque el menú desplegable **Seguridad** y toque el tipo de seguridad que se implementa en la red.
4. Introduzca las contraseñas y credenciales seguras necesarias.
5. Toque **Conectar**.

El teléfono se conectará a la red inalámbrica. Cualquier credencial que introduzca se guardará, y usted se contactará en forma automática la próxima vez que esté dentro del alcance de esta red.

Para borrar los datos de una red Wi-Fi

Puede configurar el teléfono para que no recuerde los detalles de una red de Wi-Fi que haya agregado. Por ejemplo, si no quiere que el teléfono se conecte a esta red automáticamente o si se trata de una red que no usa más.

1. Active la conexión Wi-Fi si no está activada.

2. En la pantalla de configuración de Wi-Fi, toque y mantenga presionado el nombre de la red.
3. Toque **Borrar red**.

Información general de servicios de datos (redes 3G y 4G)

Los siguientes temas le ayudarán a conocer los aspectos básicos del uso de los servicios de datos, incluidas la administración del nombre de usuario, la iniciación de la conexión de datos y la navegación por la Web con el teléfono.

Importante: Ciertas solicitudes de servicios de datos pueden requerir tiempo adicional para el proceso. Mientras el dispositivo está cargando el servicio solicitado, es posible que la pantalla táctil y el teclado parezcan sin respuesta cuando en realidad está funcionando correctamente. Permita que el dispositivo procese la solicitud de uso de datos.



4G

La red 4G proporciona al teléfono acceso inalámbrico a Internet a través de distancias mayores que Wi-Fi y ofrece velocidades de transferencia de datos de hasta 30 Mbps. Para conectar el teléfono a la red 4G, tendrá que acceder a una estación base 4G.

Para obtener más información acerca de la disponibilidad de 4G en su zona, visite espanol.virginmobileusa.com.

Nota: La disponibilidad y el alcance de la red 4G dependerá de una serie de factores, entre los que se incluyen su distancia a la estación base 4G y la infraestructura y otros objetos a través de los cuales pasa la señal.

Activar 4G y conectarse a la red inalámbrica 4G

1. Presione  >  > **Ajustes del sistema > Más opciones > Redes móviles > Modo de red**.
2. Seleccione **LTE/CDMA**. El teléfono buscará la red 4G y se conectará automáticamente a ella. Si se selecciona **CDMA**, el teléfono buscará solo CDMA.

Cuando el teléfono está conectado a la red 4G, el icono 4G () aparece en la barra de estado y le indica la potencia aproximada de la señal (número de barras mostrado).

Nota: La red 4G se detecta automáticamente, lo que significa que no se necesitan pasos adicionales para conectarse a ella.

Verificar el estado de la red 4G

1. Presione  >  > **Ajustes del sistema > Más opciones > Redes móviles**.

2. Toque **Configuración 4G**. Aparece el nombre y la dirección IP del proveedor de red.

Su nombre de usuario de servicios de datos

Al comprar el teléfono y suscribirse al servicio, se le asigna automáticamente un nombre de usuario, que normalmente se basa en su nombre y un número.

Al usar los servicios de datos, su nombre de usuario se envía para identificarlo en la red nacional de Sprint. El nombre de usuario se programará automáticamente en el teléfono. No necesita introducirlo.

Actualizar su nombre de usuario

Si elige cambiar su nombre de usuario y seleccionar uno nuevo en línea, o realizar cualquier cambio en sus servicios, debe actualizar su perfil en el teléfono.

- Presione  >  > **Ajustes del sistema > Actualizaciones del sistema > Actualizar perfil.**

Estado de conexión de datos e indicadores

El teléfono muestra el estado actual de la conexión de datos a través de indicadores en la parte superior de la pantalla. Se usan los símbolos siguientes:



El teléfono se conecta a la red 4G. Cuando las bandas de señal están animadas, el teléfono está buscando y conectando. Durante la transferencia de datos, el icono animado no se utiliza (por ejemplo, al abrir una página Web).

Cuando las bandas de señal están de color gris, el teléfono está conectado a la red, pero la señal es débil.

Cuando tanto el icono de 4G como las bandas están de color gris, significa que no hay cobertura y está desconectado de la red 4G.



El teléfono está conectado a la red de banda ancha móvil 3G (3G). Cuando las bandas de señal están animadas, el teléfono está transfiriendo datos (por ejemplo, al abrir una página Web); cuando las bandas de señal están de color gris, el teléfono está conectado a la red pero actualmente no hay transferencia de datos (por ejemplo, cuando visualiza una página Web completamente abierta). En cualquiera de los casos, puede recibir llamadas.

Si no ve un indicador, el teléfono no tiene una conexión de datos actual.

Redes virtuales privadas (VPN)

Desde su teléfono, puede agregar, ajustar y administrar redes privadas virtuales (VPN) que le permiten conectarse y acceder a recursos dentro de una red local segura, como la red en su lugar de trabajo.



Preparar el teléfono para una conexión VPN

Dependiendo del tipo de VPN que utiliza en el trabajo, es posible que tenga que ingresar sus credenciales de inicio de sesión o instalar certificados de seguridad antes de que pueda conectarse a la red local de su empresa. Puede solicitar esta información a su administrador de red.

Antes de que pueda iniciar una conexión VPN, su teléfono debe establecer primero una conexión Wi-Fi o de datos. Para obtener información acerca de los ajustes y el uso de estas conexiones en su teléfono, consulte [Activar Wi-Fi y conectarse a una red](#).

Configurar el almacenamiento seguro de credenciales



Si el administrador de la red le indica que debe descargar e instalar certificados de seguridad, primero debe configurar el almacenamiento seguro de credenciales del teléfono.

1. Presione  >  > **Ajustes del sistema** > **Bloqueo de pantalla** y luego toque **Tipo de bloqueo** > **Contraseña**.
2. Introduzca una contraseña nueva (con un mínimo de ocho caracteres sin espacios) para el almacenamiento de credenciales, desplácese hacia abajo, confirme la contraseña y luego toque **Aceptar**.
3. Toque  para volver al menú principal de configuración y luego toque **Seguridad**.
4. Toque **Credenciales de confianza** y luego toque su sistema preferido y las credenciales de usuario.

A continuación, puede descargar e instalar los certificados necesarios para acceder a la red local. El administrador de la red le indicará cómo hacerlo.

Agregar una conexión VPN

Utilice el menú de Ajustes de redes inalámbricas para añadir una conexión VPN a su dispositivo.

1. Presione  >  > **Ajustes del sistema** > **Más opciones** > **VPN**.
2. Toque **Añadir perfil VPN básico** y luego introduzca la información para la VPN que desea agregar.
 - La información puede incluir Nombre, Tipo, Dirección de servidor, Cifrado PPP (MPPE) y Opciones avanzadas.

- Ingrese la red VPN de acuerdo con los detalles de seguridad que obtuvo de su administrador de red.



3. Toque **Guardar**.

Se agregará a la sección de VPN en la pantalla de configuración de VPN.

Conectarse o desconectarse de una VPN

Una vez que haya configurado la conexión VPN, es fácil conectarse y desconectarse de ella.

Conectarse a una VPN

1. Presione  >  > **Ajustes del sistema** > **Más opciones** > **VPN**.
2. En la sección VPN, toque la VPN a la que desea conectarse.
3. Cuando se le solicite, ingrese sus credenciales de inicio de sesión y luego toque **Conectar**. Cuando está conectado, aparece el icono de VPN conectada en el área de notificaciones.
4. Abra el navegador Web para acceder a recursos como los sitios de Intranet en la red de la empresa. (Para obtener más información acerca de la navegación Web, consulte [Aprender a usar el navegador.](#))

Para desconectarse de una VPN

1. Arrastre la barra de estado hacia abajo para abrir el Panel de notificaciones.
2. Toque la conexión VPN para volver a la pantalla de configuración de VPN y luego toque la conexión VPN para desconectarse.

Si su teléfono se ha desconectado de la VPN, aparece el icono de VPN desconectada en el área de notificaciones de la barra de título.



Navegador

El navegador web de su teléfono le otorga acceso total a sitios web móviles y tradicionales mientras viaja, mediante 3G, 4G o conexiones de datos Wi-Fi.

Iniciar el navegador Web

Iniciar el navegador es tan fácil como tocar un icono.

- En la pantalla principal, toque **Internet** .

Sugerencia: Si el navegador no es uno de los accesos directos principales del teléfono, presione  >  > **Internet**  para iniciar el navegador.

Sugerencia: El teléfono puede ser compatible con otros navegadores Web como Google Chrome.

Aprender a usar el navegador

Navegar por los menús y sitios Web durante una sesión de datos es sencillo una vez que haya aprendido algunos aspectos básicos.

Nota: Antes de acceder a la página de inicio predeterminada, es posible que se le solicite que introduzca su número de teléfono inalámbrico de 10 dígitos y que toque **Aceptar**. Introducir el número de teléfono no necesario para el acceso a otras páginas Web.

Desplazarse

Como ocurre con otras partes del menú del teléfono, tendrá que desplazarse hacia arriba y hacia abajo para ver todo el contenido en algunos sitios Web.

Para desplazarse por una página Web:

- En un solo movimiento, toque y arrastre en forma vertical u horizontal en una página.

Seleccione

Para seleccionar elementos o vínculos en la pantalla:

- Arrastre en forma horizontal por una página y luego toque un elemento o un vínculo en pantalla para seleccionarlo.

Los vínculos, que se muestran como texto subrayado, le permiten saltar a páginas Web distintas, seleccionar funciones especiales o incluso hacer llamadas de teléfono.

Pinchar y hacer zoom

Ahora puede acercarse y alejarse en una página Web sin necesidad de una herramienta de zoom en pantalla. Simplemente utilice los dedos para pellizcar hacia dentro o hacia fuera en la pantalla.

Para acercar:

1. Coloque los dedos pulgar e índice sobre la pantalla.
2. Sepárelos (expandir) para acercar la imagen.

Para alejar:

1. Coloque los dedos pulgar e índice sobre la pantalla.
2. Júntelos (pellizcar) para alejar.

Volver

Para regresar una página:

- Toque  en el teléfono. Repita este proceso para seguir regresando por el historial de páginas visitadas recientemente.

Sugerencia: También puede usar  para eliminar texto (como la tecla BACKSPACE) al introducir texto.

Ir a una página Web





1. Toque el campo Dirección (parte superior de la ventana del navegador) e introduzca una nueva dirección Web.
 - A medida que escribe la dirección, las posibles coincidencias se muestran dentro de una lista que aparece en pantalla. Seleccione una entrada para iniciar el sitio Web deseado.
2. Toque **Ir** para abrir la nueva página.

Menú del navegador

El menú del navegador ofrece opciones adicionales para ampliar el uso de la Web en el teléfono.

Abrir el menú del navegador

Puede abrir el menú del navegador cuando tenga una sesión de datos activa, desde cualquier página que visite.

1. Presione  >  > **Internet** .
2. Desde cualquier página Web abierta, toque . (Verá el menú del navegador).



Algunas de las opciones disponibles en el menú del navegador son:

- **Siguiente:** le permite ir a una página respaldada.
- **Nueva pestaña:** le permite agregar una nueva ficha del navegador.
- **Favoritos:** le permite configurar y usar favoritos personalizados.
- **Añadir a favoritos:** le permite agregar la página actual a su lista de favoritos.
- **Pág. Inicio:** le permite ir a la página de inicio.
- **Historial:** le permite mostrar el historial de páginas visitadas.

- **Compartir página:** le permite enviar una dirección URL a través de Bluetooth, correo electrónico, Gmail y mensajería.
- **Buscar en la página:** le permite buscar una palabra en la página Web actual.
- **Vista de escritorio:** le permite ver la página actual en vista de escritorio.
- **Disponible sin conexión:** le permite guardar la página actual para leerla cuando esté sin conexión.
- **Capture plus:** le permite capturar la página Web actual de arriba a abajo sin cortarla.
- **Ajustes:** le permite configurar y administrar la configuración del navegador.
- **Salir:** le permite salir del navegador.

Seleccionar texto en una página Web

Puede resaltar el texto en una página Web y copiarlo, buscar en él o compartirlo.

1. Presione  >  > **Internet**  y vaya a una página Web.
2. Toque y mantenga presionado en el área de la página que contiene el texto deseado.
3. Toque y arrastre por la pantalla y resalte el texto deseado. El texto seleccionado aparecerá resaltado.
4. Seleccione una opción:
 - **Todo** para seleccionar todo el texto de la página Web actual.
 - **Copiar** para copiar el texto seleccionado.
 - **Compartir vía** para compartir el mensaje seleccionado utilizando los servicios favoritos como correo electrónico, mensajería y otros.
 - **Buscar** para buscar todas las apariciones del texto seleccionado en la página Web actual.
 - **Búsqueda en la web** para buscar el texto seleccionado en la Web.

Ir a un sitio web específico

Siga las instrucciones para ir a un sitio web específico al introducir una URL (dirección de sitio web).





1. Toque el campo Dirección e introduzca la dirección del sitio Web.
 - A medida que escribe la dirección, si su sitio Web aparece en la lista de sitios sugeridos, toque la entrada para empezar a navegar.

2. Toque **Ir**.

Nota: No todos los sitios Web pueden verse en el teléfono.





Ajustar la configuración del navegador

Puede controlar muchos de los ajustes de su navegador a través del menú Configuración del navegador, incluyendo la configuración general de la página, privacidad y seguridad, opciones de accesibilidad, configuración avanzada como JavaScript y complementos y administración del ancho de banda.

1. Presione  >  > **Internet** .
2. Desde cualquier página Web abierta, toque  > **Ajustes**. (Verá el menú del navegador).
3. Puede acceder a los siguientes menús de configuración:
 - **General**
 - Establecer la página de inicio, autocompletación de formularios y autocompletación de texto.
 - **Privacidad y seguridad**
 - Configuración para administrar los datos personales de navegación y uso de la Web.
 - **Accesibilidad**
 - Ajuste del tamaño del texto y las opciones de presentación.
 - **Avanzadas**
 - Ajuste de JavaScript y otras configuraciones de contenido Web.
 - **Administración de ancho de banda**
 - Configuración de precarga de resultados de búsqueda y descarga de imágenes.





Crear los ajustes del sitio web

Puede crear ajustes para sitios web individuales.

1. Presione  >  > **Internet** .
2. Desde cualquier página Web abierta, toque  > **Ajustes** > **Avanzado** > **Ajustes del sitio web**.
3. Seleccione los valores que desee configurar para el sitio Web actual.





Restablecer el navegador a predeterminado

Siempre tendrá la opción de restablecer su navegador a su configuración predeterminada.

1. Presione  >  > **Internet** .
2. Desde cualquier página Web abierta, toque  > **Ajustes** > **Avanzado** > **Restablecer valores predeterminados**.
3. Toque **Aceptar** para finalizar el proceso.

Configurar la página de inicio del navegador

Personalice su experiencia en la Web al configurar la página de inicio de su navegador.

1. Presione  >  > **Internet** .
2. Desde cualquier página Web abierta, toque  > **Ajustes** > **General** > **Establecer página de inicio**.
3. Seleccione una de las opciones disponibles e introduzca la información necesaria.

Crear marcadores

Facilite la navegación al configurar y usar favoritos personalizados.

1. Desde cualquier página Web abierta, toque  para abrir el menú de opciones.
2. Toque **Favoritos**. Aparecen tres fichas:
 - **Favoritos**: muestra una lista de sus favoritos actuales.
 - **Historial**: muestra un registro de su historial de navegación. Estos registros están organizados en carpetas, como por ejemplo: **Hoy**, **Ayer**, **Últimos 7 días**, **Último mes** y **Más visitados**.
 - **Páginas guardadas**: muestra las páginas que ha guardado para leerlas sin conexión.
3. En la ficha Favoritos, toque  > **Añadir favorito**.
4. Introduzca un nombre descriptivo y una URL para el nuevo favorito.
5. Toque **Aceptar** para guardar la nueva entrada a la lista de favoritos.

Crear favoritos desde otras fichas

1. Desde cualquier página Web abierta, toque  para abrir el menú de opciones y toque **Favoritos**.

2. Toque la pestaña **Historial**.
3. Toque el icono de estrella adyacente a una página Web. Introduzca la información deseada y toque **Aceptar**.

- 0 -

Toque y mantenga presionada una entrada de la lista para que aparezca un menú contextual. Luego, toque **Añadir a favoritos** para agregar la entrada seleccionada a la lista actual de favoritos.

Crear una nueva página de inicio

Seleccione cualquier página Web visitada para mostrar como página de inicio.

1. Desde cualquier página Web abierta, toque  para abrir el menú de opciones y toque **Favoritos**.
2. Toque la ficha **Favoritos** o **Historial**.
3. Toque y mantenga presionada una entrada de la lista para que aparezca un menú contextual.
4. Toque **Establecer como página de inicio** para asignar la entrada seleccionada como su nueva página de inicio.

Agregar favoritos a la pantalla principal

Puede agregar favoritos de Web a la pantalla principal del teléfono para un acceso rápido.

1. Desde cualquier página Web abierta, toque  para abrir el menú de opciones y toque **Favoritos**.
2. Toque y mantenga presionada una entrada de la lista para mostrar un menú contextual.
3. Toque **Añadir acceso directo a página principal** para agregar la entrada seleccionada a la pantalla principal.

Cámara y video

Puede usar la cámara o videocámara para tomar y compartir fotos y videos. Su teléfono tiene una cámara de 8 megapíxeles incorporada, con una función de enfoque automático que le permite capturar fotos y videos nítidos.



Toma fotos

Los siguientes temas le enseñen cómo tomar fotografías con la cámara del teléfono.

Abrir o cerrar la cámara

Puede abrir la cámara a través de la lista de aplicaciones y cerrarlo desde el menú de la cámara. Además de utilizar la lista de aplicaciones para abrir la cámara, se puede iniciar desde otras aplicaciones como Contactos o Mensajería.

Abrir la cámara

- Para abrir la cámara en el modo de imagen y tomar fotos, presione  >  > **Cámara** .



Cerrar la cámara

- En la pantalla de la cámara, presione  o .

Pantalla del visor en el modo de cámara

La pantalla del visor le permite ver su sujeto y acceder a los controles y opciones de la cámara.







-  **Flash:** seleccione un modo de flash de la cámara.
-  **Cambiar cámara:** cambia entre el lente de la cámara frontal y el lente de la cámara posterior. (para autorretratos, chat de video, etc.).
-  **Modo de disparo:** elija un modo de disparo entre las siguientes opciones:
 - **Normal:** captura una foto normal.

- **Tono dinámico (HDR):** combina las fotos tomadas con varias exposiciones en una foto óptima para obtener la mejor foto en situaciones difíciles de iluminación.
- **Panorama:** crea una foto amplia de una vista panorámica. Sostenga el teléfono de manera horizontal, presione el disparador para iniciar y mueva lentamente la cámara por la escena.
- **Disparo continuo:** realiza 6 tomas en una secuencia rápida.
- **Disparo Retroactivo:** captura el momento que falta antes de presionar el disparador.
- **Deportes:** captura imágenes en movimiento rápido sin desenfoque.
-  **Configuración:** abre el menú de configuración de la cámara y le permite cambiar ajustes adicionales. Consulte [Configuración de la cámara](#).

Tomar una foto

Puede tomar fotografías de alta resolución utilizando la cámara del teléfono.

1. Presione  >  > **Cámara** .
2. Antes de tomar la foto, puede acercar el sujeto.
 - Para acercar, "expanda" la pantalla con el dedo pulgar e índice.
 - Para alejar la imagen, "pellizque" la pantalla.
3. En la pantalla del visor, toque el icono de flash  para seleccionar un modo de flash de la cámara según las condiciones de iluminación.
4. Encuadre la imagen en la pantalla.

Sugerencia: Mantenga el teléfono vertical al realizar tomas de retrato o mantenga el teléfono horizontal para capturas de paisajes.

5. Puede dejar que la cámara enfoque automáticamente en el centro de la pantalla o seleccionar otra área de la pantalla en la que desee centrarse.
6. Toque  para tomar la fotografía.
7. Seleccione qué desea hacer con la imagen que tomó. Consulte [Pantalla de revisión](#) para obtener más información.

Enfoque automático multipunto

Cuando saca una foto, la función de enfoque automático multipunto (AF) funciona automáticamente y le permite ver una imagen nítida.

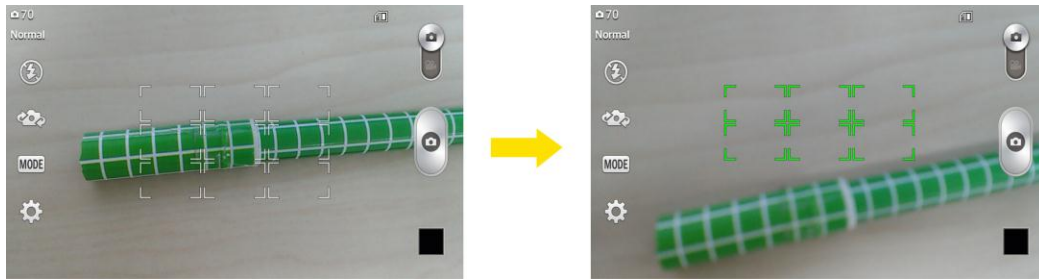

Superzoom

Puede usar el zoom hasta 4 veces al tomar una fotografía.

Sugerencia: Esta función se activa de forma automática al acercarse y alejarse.

Nota: Utilice una mano firme. Esta función no es compatible con algunas otras funciones. Los objetos pueden superponerse al tomar una fotografía de sujetos que se mueven rápidamente.

Marco de luz

Esta función le permite capturar una foto más brillante cuando utiliza la cámara frontal en condiciones de poca iluminación.

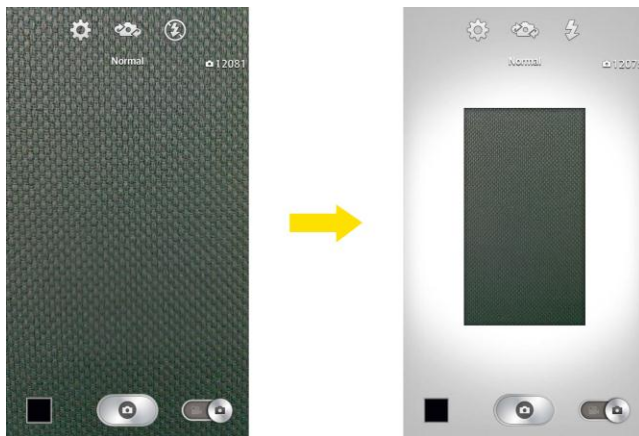





1. Presione  >  > **Cámara** .
2. Toque  para cambiar el modo de cámara frontal.
3. En la pantalla del visor, toque  para seleccionar un modo de Marco de luz.
 - Cuando toca , el área de la pantalla del visor se reduce y aparece un marco blanco alrededor. En este momento, el marco blanco funciona como iluminación para que pueda obtener fotos más brillantes.
4. Toque  para tomar la foto.

Nota: Marco de luz sólo se admite en el modo de cámara frontal.

El área de la pantalla del visor en modo de Marco de luz se ve más pequeña que en el modo normal. No obstante, el tamaño y la resolución de la imagen son los mismos que en el modo normal de la cámara frontal.

Pantalla de revisión

Tras capturar una imagen o video, toque la imagen en miniatura para ver el elemento en la pantalla de revisión. Desde allí puede acceder a opciones como guardar, ver, enviar o eliminar la imagen o video.

-  **SmartShare** para compartir los medios a través de SmartShare.
-  **Cámara** para volver a la pantalla de la cámara en vivo.
-  **Compartir** para compartir la imagen o video.
-  **Borrar** para eliminar a imagen o video actual. Toque **Sí** para confirmar.
- Toque una foto de un álbum y luego toque  para obtener las siguientes opciones: **Usar imagen como, Mover, Copiar, Copiar a Clip Tray, Renombrar, Girar a la izquierda, Girar a la derecha, Recortar, Editar, Modo presentación, Añadir ubicación y Detalles.**



Grabar videos

Los siguientes temas le enseñan cómo grabar videos con la videocámara del teléfono.

Pantalla del visor en el modo de video

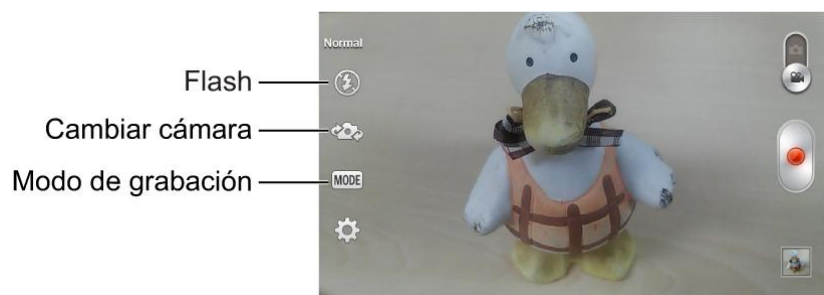
La pantalla del visor le permite ver su sujeto y acceder a los controles y opciones de la video.







-  **Flash:** toque esta opción para poner el flash en posición de **Encendido, Apagado** o **Automático.**
-  **Cambiar cámara:** cambie entre el lente posterior y el lente frontal de la cámara.

-  **Modo de grabación** para establecer el modo de grabación a cualquiera de las siguientes opciones.
 - **Normal:** registra un video normal.
 - **Efecto en vivo:** ofrece varios efectos visuales al grabar un video.

Graba videos

Grabe videos de alta calidad con la videocámara del teléfono.

1. Presione  >  > **Cámara** .
2. Mueva el control deslizante a videocámara .
3. Seleccione **Video MMS** para grabar un video corto para correo electrónico o mensaje o un **Video largo**.
4. Apunte la lente hacia la escena que desee grabar.
5. Toque  para comenzar a grabar el video. La duración del video aparece en la parte superior de la pantalla.

Nota: Toque  para tomar fotografías mientras graba videos de larga duración.

6. Toque  para pausar la grabación. Puede reanudar la grabación nuevamente tocando .



– 0 –

Toque  para detener la grabación. El video se grabará automáticamente en la Galería.

7. Seleccione qué desea hacer con el video que tomó. Consulte [Pantalla de revisión](#) para obtener más información.

Configuración de la cámara





Puede ajustar la configuración de la cámara mediante los iconos de la pantalla principal y el menú de configuración completo de la cámara.

1. Presione  >  > **Cámara** .
2. Toque **Configuración**  para mostrar el menú de configuración y acceder a todos los ajustes de la cámara. Puede modificar los siguientes ajustes en el menú Configuración:

- **Disparo por voz:** le permite tomar fotos con comandos de voz. Cuando está activada solo diga Cheese, Smile, Whisky, Kimchi o LG para tomar una foto.
- **Brillo:** ajuste el brillo de acuerdo con el entorno.
- **Enfoque:** establece un modo de enfoque. Seleccione entre **Automático**, **Manual** o **Detección de cara**.
- **Tamaño de la imagen:** establece el tamaño de la foto. Seleccione entre **8M 3264 x 2448 (4:3)**, **W6M 3264 x 1836 (16:9)**, **5M 2560 x 1920 (4:3)** o **1M 1280 x 960 (4:3)**.
- **ISO:** controle la sensibilidad a la luz de la cámara. Seleccione entre **Automático**, **100**, **200**, **400** o **800**.
- **Balance de blancos:** seleccione de qué modo la cámara ajusta los colores en diferentes tipos de luz para obtener los colores más naturales posibles para las fotos. Seleccione entre **Automático**, **Incandescente**, **Soleado**, **Fluorescente** o **Nublado**.
- **Efectos de color:** aplique diferentes efectos de color a las imágenes. Seleccione entre **Ninguno**, **Monocromático**, **Sepia** o **Negativo**.
- **Temporizador:** configure el temporizador de la cámara. Es ideal cuando desea participar en la fotografía.
- **Revisión automática:** establezca si desea ver la imagen que acaba de tomar. Seleccione entre **Desactivado**, **Activado**, **2 seg.** o **5 seg.**.
- **Geo-etiquetado:** utilice los servicios basados en la ubicación de su teléfono. Realice fotografías desde cualquier lugar y etiquételas con la ubicación. Al cargar las fotos etiquetadas en un blog que admita el proceso de geo-etiquetado, podrá ver las fotos en un mapa.
- **Sonido obturador:** ajusta el sonido del obturador al tomar una foto.
- **Tecla de volumen:** establece cómo usar la tecla de volumen. Elija entre **Capturar** o **Zoom**.
- **Almacenamiento:** defina la ubicación de almacenamiento para las imágenes. Seleccione entre **Memoria interna** y **Tarjeta SD**.
- **Ayuda:** le permite aprender cómo funciona una característica. Este ícono fue diseñado para proporcionarle una guía rápida.
- **Restablecer:** restaura todas las configuraciones predeterminadas de la cámara.

Configuración de videocámara

Puede ajustar la configuración de la videocámara mediante los iconos de la pantalla principal y el menú de configuración completo de la videocámara.

1. Presione  >  > **Cámara** .
2. Mueva el control deslizante a videocámara .
3. Toque **Configuración**  para mostrar el menú de configuración y acceder a todos los ajustes de la videocámara. Puede modificar los siguientes ajustes en el menú Configuración:
 - **Tamaño del video:** establece el tamaño de la video. Seleccione entre **FHD 1920 x 1080 (30 fps)**, **HD 1280 x 720**, **QVGA 320 x 240 (MMS)** o **QCIF 176 x 144 (MMS)**.
 - **Brillo:** ajuste el brillo de acuerdo con el entorno.
 - **Balance de blancos:** seleccione de qué modo la videocámara ajusta los colores en diferentes tipos de luz para obtener los colores más naturales posibles para los videos. Seleccione entre **Automático**, **Incandescente**, **Soleado**, **Fluorescente** o **Nublado**.
 - **Efectos de color:** aplique diferentes efectos de color a sus videos. Seleccione entre **Ninguno**, **Monocromático**, **Sepia** o **Negativo**.
 - **Revisión automática:** activa la revisión automática del video.
 - **Geo-etiquetado:** utilice los servicios basados en la ubicación de su teléfono. Le permite grabar videos dondequiera que esté y etiquetarlos con la ubicación. Al subir videos etiquetados a un blog que admita el proceso de geo-etiquetado, podrá ver las fotos en un mapa.
 - **Tecla de volumen:** establece cómo usar la tecla de volumen. Elija entre **Grabar** o **Zoom**.
 - **Almacenamiento:** fije una ubicación de almacenamiento para sus imágenes. Elija entre el almacenamiento interno y la tarjeta SD.
 - **Ayuda:** le permite aprender cómo funciona una característica. Este icono fue diseñado para proporcionarle una guía rápida.
 - **Restablecer:** restaura todas las configuraciones predeterminadas de la videocámara.

Ver imágenes y videos utilizando la Galería



Mediante la aplicación Galería, puede ver fotos y videos que haya tomado con la cámara del teléfono, que haya descargado o que haya copiado en la tarjeta de almacenamiento o la memoria del teléfono.

En el caso de imágenes que se encuentran en la tarjeta de almacenamiento o la memoria del teléfono, puede realizar una edición básica como rotación y recorte. También puede asignar fácilmente una imagen como su imagen de contacto o de fondo de pantalla y compartir imágenes con sus amigos.

Abrir o cerrar la Galería

La aplicación Galería se abre en la ficha Álbumes donde las fotografías y los videos se organizan por álbumes para verlos más fácilmente.

Abra la aplicación Galería.

1. Presione  >  > **Galería** .
2. Toque una ubicación de carpeta (como Cámara) y luego toque una imagen para ver la foto.

Si almacena los archivos en carpetas (directorios) en la tarjeta microSD o en la memoria del teléfono, la Galería mostrará dichas carpetas como álbumes independientes.

Las carpetas de la tarjeta de almacenamiento o la memoria del teléfono que contienen fotos y videos también se tratan como álbumes. Los nombres reales de las carpetas se utilizarán como nombres de álbumes. Si ha descargado fotos y videos, estos se colocarán en el álbum de descargas.

Al visualizar imágenes de la Galería, puede tocar el icono Galería en la esquina superior izquierda para volver a vista de Álbum. Toque un álbum para ver las imágenes incluidas en él.



Nota: Según el número de imágenes almacenadas, la Galería puede tardar algún tiempo en cargar todas las imágenes en la pantalla.

Cerrar la aplicación Galería

- Para cerrar la aplicación Galería y volver a la página de inicio, presione .

Ver imágenes y videos

Puede acceder y ver todas las imágenes y videos almacenados en la Galería del teléfono.

1. Presione  >  > **Galería** .
2. Toque un álbum (como Cámara) y luego toque una imagen para ver la foto.

Después de seleccionar un álbum desde la ficha Álbumes puede examinar las imágenes y videos de ese álbum. Toque una foto o un video para verlo en pantalla completa. Las fotos y los videos de un álbum se muestran en la vista de cuadrícula en forma predeterminada.

Nota: Al ver imágenes, puede tocar y mantener presionada una imagen o video para abrir un menú de selección y elegir qué desea hacer con la foto o el video.

Nota: Si desea seleccionar otro álbum, toque  para volver a la ficha Álbumes.



Acercar o alejar una imagen

Existen dos formas para acercar o alejar una imagen.

- Toque la pantalla dos veces rápidamente para acercar y luego toque la pantalla dos veces rápidamente otra vez para alejar.
– o –
- Junte o separe los dedos en la pantalla para acercar o alejar. Separe los dedos índice y pulgar en la pantalla para acercar una imagen. Junte los dedos en la pantalla para alejarla. (Mueva los dedos hacia fuera para acercar y hacia adentro para alejar).

Ver un video

La pantalla cambia automáticamente a modo de retrato cuando reproduce un video. Utilice los controles en pantalla para reproducir, poner en pausa o detener el video.

1. Presione  >  > **Galería** .
 - Desplácese hacia la izquierda o la derecha para ver más álbumes.
2. Toque un álbum para abrirlo y ver su contenido. (Las fotos y los videos en el álbum se muestran en orden cronológico.)
 3. Toque un video de un álbum para reproducirlo.
 - Toque el video para ver los controles de reproducción.



Nota: Durante la reproducción de un video, deslice el lado izquierdo de la pantalla hacia arriba o abajo para ajustar el brillo. Durante la reproducción de un video, deslice el lado derecho de la pantalla hacia arriba o hacia abajo para ajustar el volumen.







Nota: Durante la reproducción de un video, toque un punto de la vista cronológica para ir a esa parte del video.

Nota: Durante la reproducción de un video, deslice el dedo de izquierda a derecha, o viceversa, para las funciones de avance rápido y rebobinado.

Opciones de Galería de videos

La Galería es donde puede acceder a la galería de videos almacenados. Puede verlas, compartirlas con sus amigos, borrarlas y editarlas.

1. Presione  >  >  **Galería** para ver los videos guardados en el teléfono.
 - Desplácese hacia la izquierda o la derecha para ver más álbumes.

2. Toque un álbum para abrirlo y ver su contenido. (Las fotos y los videos en el álbum se muestran en orden cronológico.)
3. Toque un video para verlo. Puede configurar las siguientes opciones:
 -  **QSlide**: permite la superposición en la pantalla del teléfono para facilitar la multitarea.
 -  **SmartShare**: Disfrute contenido a través de una variedad de dispositivos
 -  **Bloquear/desbloquear**: bloquea las teclas táctiles para evitar toques accidentales.
 -  **Tamaño de pantalla**: le permite ajustar la relación de aspecto de la pantalla. (Más adecuado, Pantalla completa o Tamaño original)
 -  **Capturar**: Captura una imagen mientras se reproduce un video.
 - Toque  para acceder a **Subtítulos, Compartir, Recortar, Borrar, Ajustes, Detalles y Ayuda**.

Zoom en vivo

Acerque para rastrear le permite aumentar o reducir una porción del video que se reproduce para lograr que la porción deseada aparezca más grande o más pequeña.

Mientras se reproduce un video, use el dedo índice y el pulgar juntándolos o separándolos para reducir o aumentar el tamaño de la imagen.

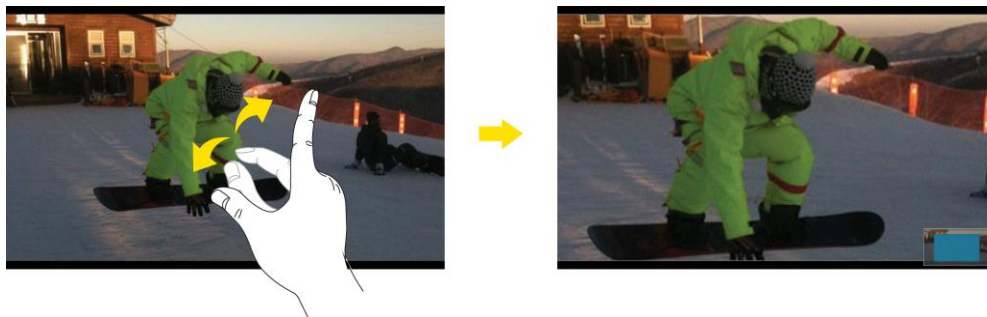



Nota: No ejerza demasiada presión; la pantalla táctil es lo suficientemente sensible para detectar un toque suave, pero firme.





Usar fotos

Si quiere buscar fotos en la tira de imágenes o en la vista de cuadrícula de la aplicación Galería, puede tocar y mantener presionada una imagen para abrir un menú de selección y borrar la imagen, girarla o recortarla y mucho más.

Girar y guardar una foto

1. Presione  >  > **Galería** .
2. Toque un álbum.
3. Toque la foto que desea usar.
4. Toque  y luego seleccione **Girar a la izquierda** o **Girar a la derecha**.

Recortar una foto

1. Presione  >  > **Galería** .
2. Toque un álbum.
3. Toque la foto que desea usar.
4. Toque  > **Recortar**. A continuación, aparece un cuadro de recorte en la imagen.
5. Para ajustar el tamaño del cuadro de recorte, toque y mantenga presionado el borde del cuadro. Cuando aparecen flechas de dirección, arrastre el dedo hacia dentro o hacia fuera para cambiar el tamaño del cuadro de recorte.
6. Para mover el cuadro de recorte a la parte de la imagen que desea recortar, arrastre el cuadro hasta alcanzar el tamaño y la posición deseados.
7. Toque **Aceptar** para aplicar los cambios en la imagen.



La imagen recortada se guarda en el álbum como una copia. La imagen original permanece sin editar.





Compartir imágenes y videos

La aplicación Galería le permite enviar fotografías y videos mediante mensajes de correo electrónico o multimedia. Puede compartir imágenes en sus redes sociales (como Facebook, Flickr, Picasa y Twitter) y compartir videos en YouTube. Puede enviarlos a otro teléfono o computadora a través de Bluetooth.

Enviar fotos o videos por correo electrónico

Puede enviar varias imágenes, videos o ambos en un correo electrónico o mensaje de Gmail. Se agregan como archivos adjuntos de correo electrónico. Para conocer más información sobre el uso del correo electrónico y Gmail, consulte [Crear y enviar correos electrónicos](#) o [Enviar un mensaje de Gmail](#).

1. Presione  >  > **Galería** .
2. Toque el álbum que tiene las imágenes o videos que desea compartir.



3. Toque las fotos o videos que desea compartir.
 - Para seleccionar varios elementos, toque  mientras mira un álbum y seleccione todos los elementos que desee incluir.
4. Toque  y luego toque **E-mail** o **Gmail**.
5. Ingrese la dirección y redacte su mensaje; posteriormente toque **Enviar** ( o ).

Nota: Si seleccionó E-mail y dispone de varias cuentas de correo electrónico, se usará la cuenta de correo electrónico predeterminada.

Para conocer más información sobre el uso del correo electrónico y Gmail, consulte [Crear y enviar correos electrónicos](#) o [Enviar un mensaje de Gmail](#).

Enviar una imagen o un video por mensaje multimedia



La mensajería multimedia (MMS) permite enviar fotos y videos mediante la aplicación Mensajes. Aunque puede enviar varias imágenes o videos en un mensaje multimedia, tal vez sea mejor enviar solo uno a la vez, especialmente si los archivos son de gran tamaño.



1. Presione  >  > **Galería** .
2. Toque el álbum que tiene las imágenes o videos que desea compartir.
3. Toque las fotos o videos que desea compartir.
 - Para seleccionar varios elementos, toque  mientras mira un álbum y seleccione todos los elementos que desee incluir.
4. Toque  y, a continuación, toque **Mensajes**.
5. Redacte el mensaje y presione **Enviar MMS** .

Para obtener más información sobre cómo enviar mensajes multimedia, consulte [Envío de un mensaje multimedia \(MMS\)](#).

Enviar imágenes o videos por Bluetooth

Puede seleccionar varias imágenes, videos o ambos y enviarlos al teléfono de alguien o a su computadora a través de Bluetooth.

1. Presione  >  > **Galería** .
2. Toque el álbum que tiene las imágenes o videos que desea compartir.
3. Toque las fotos o videos que desea compartir.

- Para seleccionar varios elementos, toque  mientras mira un álbum y seleccione todos los elementos que desee incluir.
4. Toque , y, a continuación, toque **Bluetooth**.
 5. En las siguientes pantallas, se le pedirá que active la función Bluetooth en su teléfono y se conecte al dispositivo receptor para poder enviar los archivos. Para obtener más información, consulte [Bluetooth](#).

Herramientas y calendario

Aprenda a usar las funciones que mejoran la productividad de su teléfono.

QSlide

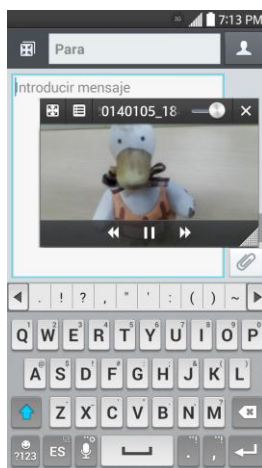
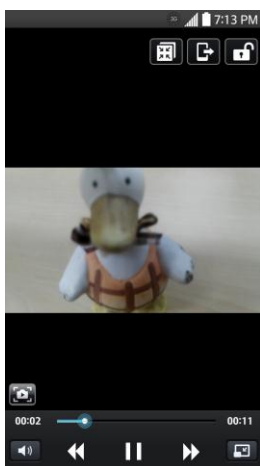

La función QSlide permite la superposición en la pantalla del teléfono para facilitar la multitarea.

1. Al usar una aplicación compatible con QSlide, toque  para acceder a esta función.



— 0 —

Abra el panel de notificaciones y toque una aplicación en la sección **Aplicaciones QSlide**.

2. Utilice el control deslizante  para ajustar la transparencia de la superposición.
3. Puede hacer una llamada, explorar la web o elegir otras opciones del teléfono.
 - Toque  para salir de la función QSlide.

Nota: La función QSlide puede admitir hasta dos ventanas al mismo tiempo.

QuickMemo

La función QuickMemo le permite tomar notas y hacer capturas de pantalla. Puede utilizar QuickMemo para crear memos de manera sencilla y eficiente durante una llamada, con una imagen guardada o en la pantalla de llamada actual.

1. Acceda a QuickMemo desde los elementos de [Acceso rápido](#).

— 0 —



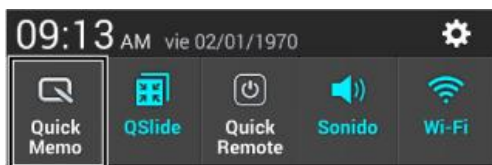



Mientras esté en la pantalla que desea capturar y crear una nota, deslice hacia abajo la Barra de estado y toque .



2. Cree un memorándum con las siguientes opciones:

- : toque para activar una superposición en la pantalla del teléfono para facilitar la multitarea mientras mantiene la nota en el fondo.

Nota: Toque  para salir del modo de superposición y vuelva a QuickMemo.

- : toque para seleccionar el tipo de fondo que desea utilizar.
- : toque para deshacer la última acción.
- : toque para rehacer la última acción eliminada.
- : toque para seleccionar el tipo y color de la lapicera o para recortar la imagen.
- : toque para borrar la nota que creó.
- : toque para compartir la nota con otros a través de cualquiera de las aplicaciones disponibles..
- : toque para guardar la nota que creó.

Nota: Al usar la función QuickMemo, use la punta de su dedo. No use las uñas.

3. Toque  para guardar la nota actual en la Galería.

Descartar QuickMemos:

- Toque  hasta que salga de QuickMemo.

Ver el QuickMemo guardado

Las notas de QuickMemo se guardan en la aplicación Galería.

Para ver las notas guardadas en la galería:

- Presiones  >  > Galería  y seleccione el álbum **QuickMemo**.

QuickRemote

QuickRemote convierte a su teléfono en un control remoto universal para su televisor y decodificador de cable.

1. En la pantalla principal, toque  > **QuickRemote**  > .

– 0 –

Toque y deslice hacia abajo la Barra de estado y toque  > **AÑADIR MANDO A DISTANCIA**.

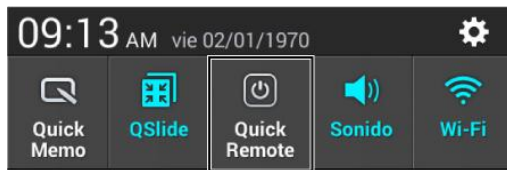

2. Seleccione el tipo y la marca del dispositivo, luego siga las instrucciones en pantalla para configurar el o los dispositivos.

Sugerencia: Para usar rápidamente la función QuickRemote, toque y deslice la barra de estado hacia abajo y toque  en la barra de ajustes rápidos.

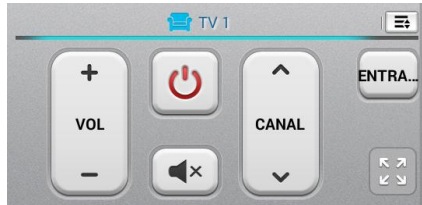

Toque la **tecla Menú**  para seleccionar **Ajuste de Magic Remote, Editar nombre mando a distancia, Editar ambiente, Eliminar mando a distancia, Editar habitación, Ajustes y Ayuda**.

Nota: QuickRemote posee las características de un control remoto normal y emite señales infrarrojas (IR) para funcionar de la misma manera. Por lo tanto, tenga cuidado de no cubrir el sensor infrarrojo mientras utilice QuickRemote. Esta función puede no estar habilitada según el modelo, el fabricante o la empresa de servicio.

Voice Mate

Con **Voice Mate** se puede usar la voz para activar las funciones del teléfono, como llamar a un contacto, establecer alarmas o buscar en la web. Al acceder a Voice Mate por primera vez, se muestra la información de ayuda para asistirle mientras aprende a utilizar esta función.

Para abrir la aplicación Voice Mate

- En la pantalla principal, toque  > **Voice Mate** .

Uso de la aplicación Voice Mate



1. Abra la aplicación **Voice Mate**.
2. Toque en el icono **Hablar**  (en la parte inferior de la pantalla) para encenderlo. Diga lo que desea que haga por usted.
 - Si dice “Call Raquel”, Voice Mate llamará al contacto Raquel.

Nota: Acceda a la configuración de Voice Mate y seleccione **Skip confirmation** (Omitir confirmación) para que al encontrar el nombre (o número) exacto ejecute la solicitud sin confirmar primero.

Voice sólo acepta comandos en inglés.

Iconos de Voice Mate

Los siguientes iconos de Voice Mate se muestran en la parte inferior de la pantalla:

-  Tóquelo para ver Voice Mate en una ventana en la pantalla principal.
-  Tóquelo para decir un comando que desee ejecutar.
-  Tóquelo para escribir un comando que desee ejecutar.

Menú de opciones de Voice Mate

Toque la **Tecla Menú**  (en la barra de las teclas táctiles frontales) para acceder al menú Opciones para seleccionar **Settings** (Ajustes) y **Help** (Ayuda).

Nota: El menú de Voice Mate no está traducido a español.

Ajustes de Voice Mate

Los ajustes de Voice Mate incluyen: **Skip confirmation** (Omitir confirmación), **Voice feedback** (Respuesta de voz), **User name** (Nombre de usuario), **Save events to** (Guardar eventos en), **Voice activation** (Activación por voz), **Button vibration** (Vibración de botón), **Voice launch command** (Comando de inicio de voz), **Voice launch when charging** (Inicio de voz al cargar), **Voice launch command on Lock screen** (Inicio de voz en la pantalla de bloqueo), **Skip Lock screen** (Omitir pantalla de bloqueo), **Facebook** (iniciar sesión) y **Twitter** (iniciar sesión).

Notas: Cuando el ajuste de idioma de Voice Mate no es el mismo que el idioma predeterminado en su teléfono, es posible que algunos comandos, como el inicio de aplicaciones, no funcionen.

Al introducir texto, sólo se puede usar letras o números.



Voice Mate reconoce mejor su voz cuando usted habla lentamente.

Puede ver ejemplos de varios comandos al deslizar la pantalla principal de Voice Mate hacia la izquierda.

Comandos de voz

Mediante la voz, puede buscar un contacto y llamarlo sin tener que marcar manualmente el número y también puede abrir las aplicaciones instaladas.



Para realizar una llamada mediante la voz

1. Presione  >  > **Comandos de voz** .
2. Diga uno de los siguientes comandos:
 - **Llamar** [nombre o número]
 - **Enviar texto** [nombre o número]
 - **Volver a marcar** [número más reciente]
 - **Abrir** [Nombre de la aplicación]
 - **Tocar música** [nombre de la música]
 - **Verificar** [Elemento]
3. Si los comandos de voz encuentran una coincidencia, se realiza la acción solicitada, de otro modo, se muestran las opciones.

Calendario

Con la aplicación Calendario puede ver los eventos que programó para los días, las semanas o los meses siguientes.

Abrir el calendario

- Presione  >  > **Calendario** . Si creó o se suscribió a más de un calendario a través de Google Calendar™ en la Web, los eventos de cada calendario aparecerán con un color diferente. (Para obtener información acerca de los calendarios que se mostrarán en el dispositivo, consulte [Mostrar y sincronizar calendarios](#)).

Vista de agenda

Vista por día

Vista por semana

Vista por mes

Vista Año

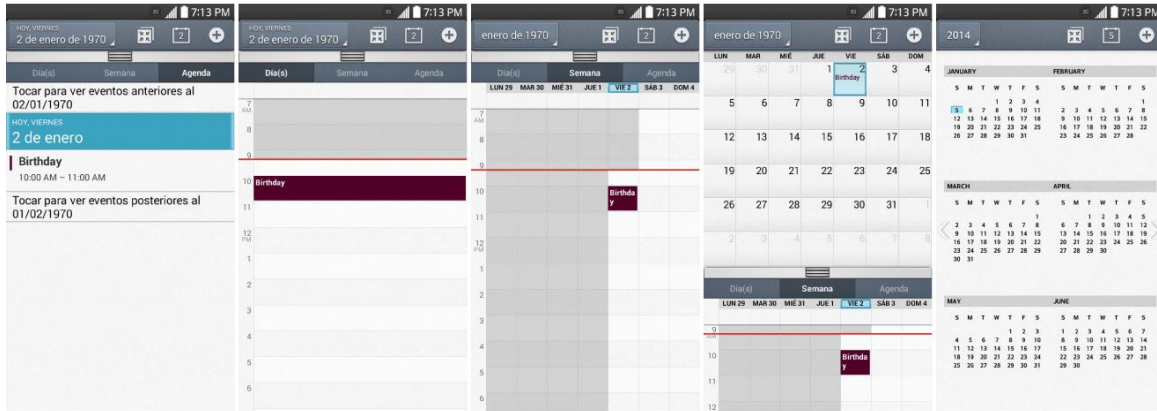

En la vista de por agenda, día, por semana, o vista por mes, toque un evento para ver sus detalles.

Toque un mes en vista Año para mostrar la vista Mes de ese mes.

Nota: Para ir a cualquier día en cualquier vista del calendario, toque  > Ir a la fecha.

Cambiar la vista del calendario

Puede cambiar la vista del calendario.

- Toque  > **Día(s), Semana, Mes, Año, o Agenda**. Cada vista muestra los eventos en el calendario del período especificado.
- **Vista por día**

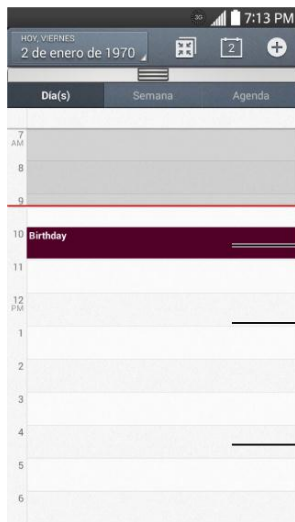

— Toque un evento para ver sus detalles.

— Arrastre la pantalla hacia la izquierda o hacia la derecha para ver los días anteriores o posteriores.

— Mantenga presionada una franja horaria o un evento para crear un nuevo evento a esa hora.

- **Vista por semana**

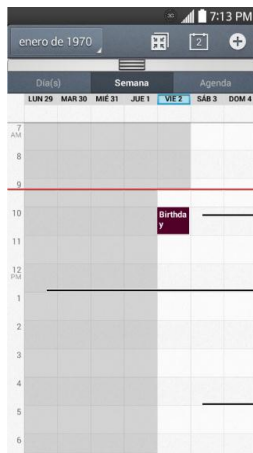

— Toque un evento para ver sus detalles.

— Mantenga presionada una franja horaria o un evento para crear un nuevo evento a esa hora.

— Arrastre la pantalla hacia la izquierda o hacia la derecha para ver las semanas previas o siguientes.

- **Vista por mes**



— Toque un día para ver los eventos de ese día.

— Arrastre la pantalla hacia arriba o hacia abajo para ver los meses previos o siguientes.

- **Vista por año**

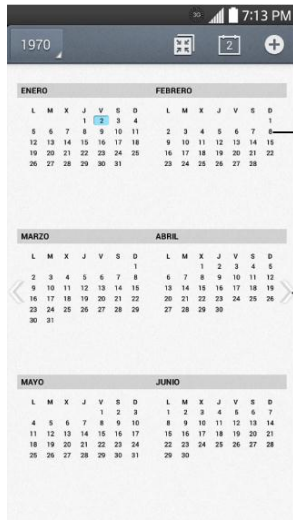

— Toque un mes para ir al mes.

— Dé un toquecito a la izquierda o a la derecha de la pantalla para ver años anteriores y posteriores.

- **Vista de agenda**

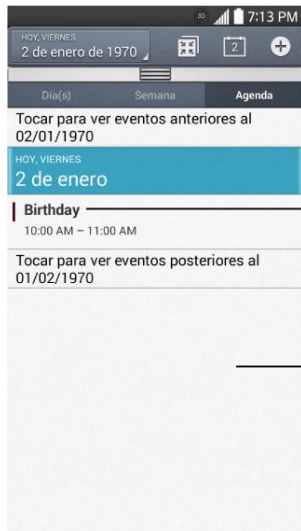

— Toque un evento para ver sus detalles.

— Arrastre la pantalla hacia arriba o hacia abajo para ver los eventos anteriores o posteriores.

Ver detalles de un evento

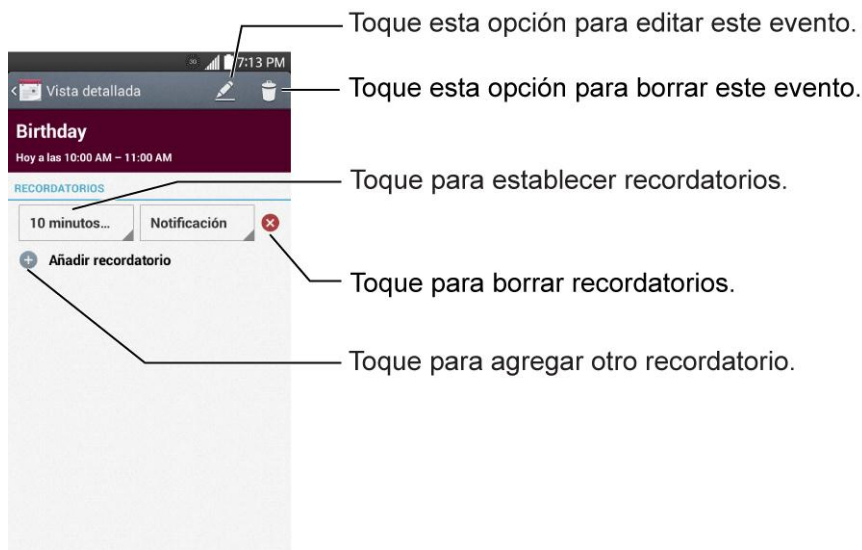

Puede ver más información acerca de un evento de varias maneras, según la vista actual.

- En la vista de **Agenda**, **Día(s)**, **Semana** o **Mes**, toque un evento para ver los detalles.



Crear un evento

Puede usar la función Calendario del teléfono para crear eventos que aparezcan en el teléfono y en Google Calendar en la Web.

1. Abra el Calendario y toque .
 - También puede tocar y mantener pulsado un punto en la vista de **Día(s)**, **Semana** o **Mes** para abrir la pantalla del nuevo evento con dicho día y hora ingresados.
2. Agregue detalles acerca del evento.
 - Escriba un nombre y otros detalles opcionales sobre el evento, como lo haría en Google Calendar (en la Web). Si tiene más de un calendario, puede elegir el calendario en el que desea agregar el evento. Toque  para agregar más recordatorios. (Consulte [Configurar un recordatorio de evento](#)).
3. Invite a personas al evento.
 - En el campo **Invitados**, escriba las direcciones de correo electrónico de todas las personas que desea invitar al evento. Separe las diversas direcciones con comas (,). Si las personas a las cuales envió invitaciones usan Google Calendar, recibirán una invitación a través de Google Calendar y por correo electrónico.
4. Desplácese hasta la parte inferior de la pantalla y toque **Guardar**.
 - El evento se agregará al Calendario. También puede acceder y configurar el evento en Google Calendar en la Web.

Editar o borrar un evento

Puede editar o borrar un evento que creó en el teléfono o en la Web. También puede editar o borrar eventos creados por otras personas, si le dieron su permiso.

Editar un evento

1. Abra **Calendario** y toque el evento para abrirlo. (Consulte [Ver detalles del evento](#)).
2. Toque . (Para obtener información acerca de cómo crear o cambiar la información del evento, consulte [Crear un evento](#)).
3. Realice cambios en el evento.
4. Toque **Guardar**.

Borrar un evento

- Toque un evento para ver los detalles. Luego, toque . Toque **Sí** para confirmar.

Configurar un recordatorio de evento

Puede configurar uno o varios recordatorios para un evento, independientemente de que lo haya creado o de que tenga permiso para editar sus detalles adicionales.

1. Abra **Calendario** y toque el evento para abrirlo. (Consulte [Ver detalles del evento](#)).
2. Toque **Añadir recordatorio**  para agregar un recordatorio.
3. Toque la hora del recordatorio para mostrar un menú emergente y elija la configuración deseada.
 - A la hora designada, recibirá una notificación para recordarle acerca del evento (consulte [Responder a un recordatorio de evento](#)). También puede usar Google Calendar (en la Web) para configurar recordatorios adicionales.

Borrar un recordatorio de evento

1. Abra **Calendario** y toque el evento para abrirlo.
2. Toque  para eliminar un recordatorio.

Responder a un recordatorio de evento

Si configura un recordatorio de evento, la notificación aparecerá en la barra de estado a la hora del recordatorio.

1. Si recibe notificaciones en la barra de estado, arrastre el panel de notificaciones hacia abajo, hacia sus notificaciones. Toque la notificación del evento para abrir la lista de notificaciones de Calendario.
2. Toque un evento en la lista de notificaciones de Calendario para ver más información acerca de ese evento.
3. Toque **Repetir** en la lista de notificaciones de Calendario para volver a recibir el recordatorio luego de 5 minutos.

– 0 –

Toque **Descartar** en la lista de notificaciones de Calendario para borrar todos los recordatorios de la lista.

4. Toque  cuando vea la lista de notificaciones de Calendario para conservar los recordatorios. Los recordatorios permanecerán en la barra de estado.

Mostrar y sincronizar los calendarios

Al principio, todos los calendarios que crea o a los cuales se suscribe a través de Google Calendar en la Web, también aparecen en la aplicación Calendario del teléfono. Puede seleccionar los calendarios que desea mostrar u ocultar en el teléfono y los que desea mantener sincronizados.

Sólo los calendarios que haya creado o a los que se haya suscrito en la Web se muestran en la lista del Calendario.

Para seleccionar los calendarios que desea mostrar:

1. Toque  > **Calendarios para mostrar**.
2. Seleccione las cuentas para las que desea mostrar dichos calendarios.

Cambiar la configuración del calendario

Puede cambiar las siguientes opciones de configuración para determinar la forma en que la aplicación Calendario muestra los eventos y notifica los próximos eventos.

- Abra el Calendario y luego toque  > **Ajustes** > **Ajustes de Calendario**.
 - **La semana comienza en:** abre un cuadro de diálogo para configurar el día en que se inicia la semana.
 - **Ocultar eventos rechazados:** cuando selecciona esta opción, los eventos rechazados no aparecen en las vistas de calendario. Toque esta opción para anular la selección y mostrar todos los eventos en las vistas de calendario.
 - **Tiempo:** active para mostrar información meteorológica en Calendario.

- **Mostrar eventos por:** seleccione el tipo de vista del evento, **Resumen del evento** o **Vista cronológica**.
- **Mostrar número de la semana:** muestra el número de semana del año.
- **Bloquear zona horaria predeterminada:** bloquea horas y fechas de eventos para la zona horaria predeterminada.
 - **Zona horaria predeterminada:** active para establecer la zona horaria predeterminada.
- **Borrar historial de búsqueda:** le permite eliminar todas las búsquedas que ha llevado a cabo.
- **Acerca de Calendario:** muestra la versión de la aplicación Calendario.
- Abra el calendario y toque  > **Ajustes** > **Ajustes de notificación de eventos**.
 - **Duración predet. recordatorio:** le permite seleccionar la hora predeterminada establecida para los recordatorios de eventos.
 - **Notificaciones:** selecciónelo para permitir las notificaciones de los eventos nuevos. Cuando configura las Notificaciones, puede seleccionar el tipo, el sonido, vibración y el tipo de vibración, y si la notificación debe aparecer o no.
 - **Respuestas rápidas:** edita respuestas predeterminadas cuando envía correos electrónicos a los invitados.

Carpetas

Carpetas le permite organizar otros accesos directos e iconos de la pantalla principal, o carpetas que contengan todos los contactos, contactos con números de teléfono o contactos destacados. El contenido de las carpetas se mantiene actualizado en forma automática. Organizar en carpetas puede crear espacio para agregar más accesos directos, widgets o aplicaciones en la pantalla principal.

Agregar una carpeta

1. Arrastre y suelte el icono de una aplicación en el icono de otra aplicación.
2. Se creará una carpeta con los dos iconos.

Cambiar el nombre de una carpeta

1. Toque el icono de la carpeta para abrirla.
2. Toque .
3. Ingrese el nuevo nombre de la carpeta y toque **Aceptar**.

Nota: También puede cambiar el color de la carpeta.

Organizar elementos en una carpeta

- Simplemente arrastre un acceso directo, un icono o una carpeta y colóquelos en una carpeta.

Alarma

Se usa la aplicación Alarma para supervisar varios tipos de información a la vez, además de la fecha y la hora actuales.

Abrir la aplicación de alarma

La aplicación Alarma también permite establecer alarmas.

1. Presione  >  > **Alarma** .



— Toque esta opción para activar o desactivar una alarma.

— Toque aquí para configurar la alarma.



— Toque para eliminar las alarmas.





— Toque esta opción para agregar una alarma.

2. Toque una alarma existente para cambiar la hora y otros atributos o toque **Agregar alarma**  para agregar una nueva.
3. Configure la hora de la alarma. Puede cambiar la hora, mueva hacia arriba o abajo el campo de hora, minutos y AM/PM, o toque los campos de hora y minutos para ingresar la hora con el teclado.
4. Toque **Repetir** para establecer los días en los que desea que suene la alarma. (Si no establece la repetición, la alarma sonará solamente el día asignado.)
5. Toque **Repetición de alarmas** para abrir el cuadro de diálogo para establecer la cantidad de tiempo que debe esperar la alarma antes de volver a sonar si no la canceló.





Puede configurar la alarma para que suene repetidamente desde 5 minutos hasta 1 hora.



6. Toque **Vibración** para que el teléfono vibre y reproduzca el tono de timbre.
7. Toque **Tono de alarma** para seleccionar el tono de la alarma. Se reproduce brevemente el tono de timbre seleccionado.
8. Deslice el botón del **Volumen de alarma** hacia la derecha para aumentar el volumen y hacia la izquierda para disminuirlo.
9. Toque en **Inicio automático de aplic.** para establecer la aplicación que desea abrir automáticamente al detener la alarma.
10. Toque en **Desbloqueo Inteligente** para marcar el ajuste, que requiere que esté lo suficientemente despierto para resolver un sencillo rompecabezas para detener la alarma.
11. Toque **Nota** para introducir un nombre para la alarma.
12. Cuando haya terminado, toque **Guardar**.

Cambiar configuración de la aplicación Alarma





1. Presione  >  > **Alarma** .
2. Toque  > **Ajustes**.
3. Puede configurar las siguientes opciones:
 - **Alarma en modo silencio:** toque para colocar una marca de verificación para que el teléfono reproduzca las alarmas incluso cuando esté en el modo silencioso.
 - **Comportamiento del botón de volumen:** le permite establecer el comportamiento deseado de los botones de volumen cuando se presionan durante una alarma.
 - **Desbloqueo Inteligente:** le permite elegir el tipo de rompecabezas para utilizar durante el bloqueo.
 - **Tipo de vibración:** le permite establecer el tipo de vibración.

Configurar temporizador







1. Presione  >  > **Alarma**  > **ficha Temporizador** .
2. Toque en las secciones **Hora/Minutos/Segundo** para ajustar el temporizador.
3. Toque  para ajustar las siguientes opciones:

- **Vibración:** ajusta la vibración del teléfono y el sonido de alerta. (Aparece una marca de verificación azul.)
 - **Tono de alerta:** selecciona el sonido de alerta.
 - **Alerta de volumen:** establece el volumen de alerta.
4. Toque  para iniciar el temporizador. Para detenerlo, toque .
 5. Toque  para restaurar el temporizador.

Configurar reloj mundial

1. Presione  >  > **Alarma**  > **ficha Reloj mundial** .
2. Toque  para agregar una ciudad.
3. Escriba el nombre de la ciudad en el campo de búsqueda y toque **Listo** en el teclado.
A medida que ingresa las letras, aparecen las ciudades que comienzan con esas letras.
– 0 –
Desplácese por la lista de ciudades y toque la ciudad.
4. Puede agregar todas las ciudades que desee. Repita los pasos 2 y 3.

Iniciar cronómetro

1. Presione  >  > **Alarma**  > **ficha Cronómetro** .
2. Toque  para iniciar el tiempo del cronómetro.
3. Toque  para detener el cronómetro.

Consejo: Mientras mide el tiempo, toque  para ver los tiempos de vuelta.

Tareas

Puede agregar sus tareas en la aplicación Tareas y sincronizarlas con la cuenta de MS Exchange.

Sincronizar MS Exchange

1. Presione  >  > **Ajustes del sistema** > **Cuentas y sincronización**.
2. Toque **Añadir cuenta**.

3. Toque **Microsoft Exchange** para introducir su dirección de correo electrónico y la información de la contraseña.
4. Para obtener más información sobre agregar una cuenta de Microsoft Exchange, consulte [Configurar una cuenta de correo electrónico corporativa](#).
5. Asegúrese de marcar **Tareas**.

Agregar una tarea

1. Presione  >  > **Tareas** .
2. Toque  para crear una nueva tarea.





Seleccione una cuenta para guardar este elemento de tarea, ya sea en el teléfono o en la cuenta de MS Exchange.

3. Toque **Tareas** y seleccione una cuenta para guardar la tarea actual.
4. Introduzca la información correspondiente en cada campo y toque **Guardar**.

Opciones de tareas

1. Presione  >  > **Tareas** .
2. Están disponibles las opciones siguientes.

: toque para ver todas las tareas o tareas de cuentas individuales.

: toque para buscar tareas.

: toque para crear una nueva tarea.

— 0 —

Toque  para acceder a las siguientes opciones:

- **Sincronizar ahora:** toque para sincronizar las tareas de su cuenta de Microsoft Exchange.
- **Ordenar por:** le permite ordenar las tareas por fecha de vencimiento, prioridad y creación.
- **Borrar:** le permite borrar tareas.
- **Ver tareas completadas:** le permite ver las tareas completadas.
- **Listas para mostrar:** permite seleccionar listas de tareas para mostrar.
- **Ajustes:** le permite establecer los siguientes ajustes.
 - **Notificaciones:** le permite activar o desactivar notificaciones de recordatorio.
 - **Sonido de notificaciones:** le permite establecer el sonido de las notificaciones de recordatorio.
 - **Vibración:** le permite establecer el ajuste de vibración de las notificaciones de recordatorio.
 - **Notificación emergente:** marque para mostrar una Notificación de recordatorio emergente.
 - **Añadir cuenta:** le permite añadir una cuenta de MS Exchange.



– 0 –





Las siguientes opciones están disponibles cuando toca y mantiene presionada una tarea de la lista de tareas.

- **Editar:** le permite editar la tarea.
- **Mover:** le permite mover la tarea a otras listas.
- **Borrar:** le permite borrar la tarea.
- **Compartir:** le permite compartir la tarea.

Calculadora

La práctica calculadora integrada de su teléfono le permite realizar ecuaciones matemáticas básicas.

1. Presione  >  > **Calculadora** .
2. Introduzca números y operadores aritméticos en la pantalla.

- Toque  para usar Qslide para realizar varias tareas.
- Mantenga presionada la pantalla de la calculadora para abrir un menú donde puede copiar lo que introdujo y acceder a otras herramientas.
- Toque  para borrar el último número u operador que introdujo. Toque y mantenga presionado  para eliminar números varias veces.
- Toque  para borrar la pantalla.
- Toque  para ver su historial de cálculos, cambiar entre la calculadora científica y básica y acceder a la configuración.

Administrador de archivos

Utilice la aplicación **Gestor archivos** para administrar las aplicaciones y documentos almacenados en su teléfono.





Para abrir la aplicación del Administrador de archivos

- Presione  >  > **Gestor archivos** .

Opciones de Administrador de archivos

El Administrador de archivos hace que ver y administrar sus archivos sea sencillo. Simplemente toque un tipo de archivo (**Todos los archivos, Música, Imagen, Vídeo, Documento o Dropbox**), y luego toque las carpetas necesarias para buscar archivos.

Abra la aplicación **Gestor archivos**, toque **Todos los archivos** y a continuación, toque la carpeta **Almacenamiento interno** para acceder a las siguientes opciones del Administrador de archivos (en la parte inferior de la pantalla):

- : le permite crear una nueva carpeta.
- : le permite mover archivos y carpetas a otra carpeta.
- : le permite copiar archivos y carpetas a otra carpeta.
- : le permite eliminar archivos y carpetas.

Toque  para acceder a las siguientes opciones:

- **Clasificar por:** le permite ordenar archivos y carpetas por nombre, tamaño, fecha o tipo.
- **Ver por:** le permite visualizar los archivos como una lista o en una cuadrícula.

- **Compartir:** le permite seleccionar archivos y carpetas para compartirlos con otras personas.
- **Cargar:** le permite cargar archivos.
- **Zip:** le permite seleccionar archivos y carpetas y comprimirlos en un archivo .zip.
- **Mostrar/Ocultar archivos ocultos:** le permite mostrar archivos ocultos u ocultarlos.
- **Salir:** sale de la aplicación.

Búsqueda en el Administrador de archivos

Toque el icono **Buscar**  (en la esquina superior derecha de la pantalla Administrador de archivos) para buscar archivos o información.

Cómo usar QSlide

Mientras visualiza Todos los archivos, toque el icono de **QSlide**  para abrir el Administrador de archivos en una ventana de **QSlide**.

Bluetooth





Bluetooth es una tecnología de comunicaciones de corto alcance que le permite conectarse de forma inalámbrica a diversos teléfonos Bluetooth, como auriculares y kits de manos libres para autos, dispositivos de mano, computadoras, impresoras y teléfonos inalámbricos habilitados para Bluetooth. En general, el alcance de comunicación de Bluetooth es de aproximadamente 9 metros.

Apagar y encender Bluetooth

De forma predeterminada, la función de Bluetooth del teléfono está desactivada.

Nota: Activando Bluetooth puede agotar la batería más rápidamente y reducir el período de uso. Para ahorrar la batería del teléfono, desactive la función Bluetooth cuando no la esté utilizando. Apague siempre la función Bluetooth cuando se encuentre en lugares donde no se permita su uso.

Encender Bluetooth

1. Presione  >  > **Ajustes del sistema** > **Bluetooth**.
2. Toque  para activar la función. Cuando está activa,  aparece en la barra de estado.

Apagar Bluetooth

1. Presione  >  > **Ajustes del sistema** > **Bluetooth**.

2. Toque  para desactivar Bluetooth.

Indicadores de estado de Bluetooth

Los siguientes iconos muestran un resumen del estado de conexión de Bluetooth:



– Bluetooth está activo



– Bluetooth está conectado





Menú de configuración de Bluetooth

El menú de configuración de Bluetooth le permite configurar muchas de las características del servicio de Bluetooth de su teléfono.

Incluye lo siguiente:

1. Introducir o cambiar el nombre que usa el teléfono para las comunicaciones Bluetooth.
2. Establecer la visibilidad del teléfono (o la capacidad de ser “detectado”) por otros teléfonos Bluetooth.

Para acceder al menú Configuración de Bluetooth:



1. Presione  >  > **Ajustes del sistema** > **Bluetooth**.
2. Toque  para activar la función. Cuando está activa,  aparece en la barra de estado.
3. Están disponibles las siguientes opciones:
 - **LG Volt:** marque para permitir que otros dispositivos Bluetooth vean el teléfono para vincularlo y conectarse. Este nombre cambia si cambia el nombre del dispositivo.

Nota: Su teléfono está visible hasta 2 minutos. Este valor aparece como cuenta regresiva en este campo. Puede cambiar el tiempo de visibilidad: Desde la pantalla Configuración Bluetooth, toque  > **Tiempo visible** y luego toque su preferencia.

▪ **DISPOSITIVOS DISPONIBLES**



La lista de todos los dispositivos Bluetooth disponibles dentro del rango.

- Toque **Buscar dispositivos** para buscar otros dispositivos Bluetooth visibles dentro del rango.
- Toque  > **Editar nombre del teléfono** para cambiar el nombre de su teléfono para el acceso a Bluetooth.

- Toque  > **Tiempo visible** para establecer el tiempo de visibilidad Bluetooth de su teléfono.
- Toque  > **Mostrar archivos recibidos** para ver todos los archivos que ha recibido a través de Bluetooth.
- Toque  > **Ayuda** para ver información de ayuda para la función de Bluetooth.

Cambiar nombre del dispositivo

El nombre del dispositivo le permite identificar su teléfono de otros dispositivos.

1. Presione  >  > **Ajustes del sistema** > **Bluetooth**.
2. Toque  > **Editar nombre del teléfono** (Bluetooth debe estar encendido).
3. Introduzca el nombre de su teléfono en el cuadro de diálogo y luego toque **Guardar**.

Emparejar dispositivos Bluetooth

El proceso de emparejamiento de Bluetooth le permitirá establecer conexiones de confianza entre el teléfono y otros dispositivos Bluetooth. Cuando empareja dispositivos, comparten una clave de paso, lo que permite conexiones rápidas y seguras y elimina el proceso de detección y autenticación.

Vincular su teléfono

1. Verifique que su Bluetooth esté activo.
2. Desde la página de configuración de Bluetooth, toque la casilla de verificación junto al nombre de su dispositivo para hacerlo visible. El teléfono debe estar visible para vincularlo correctamente con un dispositivo externo. Si desea buscar un nuevo dispositivo, también tendrá que hacer visible dicho dispositivo. (Consulte el manual de instrucciones del fabricante.)
3. Toque **Buscar dispositivos**. (El teléfono mostrará una lista de los dispositivos Bluetooth detectados dentro del alcance).
4. Toque un dispositivo de la lista para comenzar la asociación.
5. Según el dispositivo, es posible que tenga que tocar **Vincular** para aceptar la clave de paso (si coincide en ambos dispositivos), confirmar las claves de paso, o introducir la clave de paso o código PIN.
6. Toque **Listo** > **Aceptar** si introdujo una clave o un código PIN.
7. El dispositivo externo luego tendrá que aceptar la conexión e introducir el código PIN de su teléfono.



Nota: Debido a las diferentes especificaciones y funciones de otros teléfonos compatibles con Bluetooth, la pantalla y las operaciones pueden ser diferentes, por lo que es posible que funciones como transferir o intercambiar no estén disponibles en todos los teléfonos compatibles con Bluetooth.

La vinculación entre dos teléfonos Bluetooth es un proceso que se realiza una sola vez. Una vez que los teléfonos se han vinculado, seguirán reconocer su asociación y el intercambio de información sin tener que volver a introducir un código de paso nuevo.

Desconectar o desvincular desde un dispositivo Bluetooth



Puede desconectar o desvincular manualmente desde un dispositivo Bluetooth a través del menú de ajustes de Bluetooth.

Desconectar un dispositivo Bluetooth

1. Presione  >  > **Ajustes del sistema** > **Bluetooth**.
2. En la sección de dispositivos Bluetooth, toque el nombre del dispositivo que se desconectará.
3. Toque **Desconectarse**.

Desvincular desde un dispositivo Bluetooth

Puede hacer que su teléfono olvide la conexión que se usó para vincular con otro dispositivo Bluetooth. Para volver a conectar otro dispositivo, es posible que deba volver a ingresar o confirmar el código de acceso.



1. Presione  >  > **Ajustes del sistema** > **Bluetooth**.
2. En la sección de dispositivos Bluetooth, toque .
3. Toque **Desvincular**.

Enviar elementos vía Bluetooth

Según la configuración y las capacidades del teléfono vinculado, puede enviar imágenes, videos, información de contactos y otros elementos mediante una conexión de Bluetooth.





Nota: Antes de utilizar esta función, primero debe activar Bluetooth, además, el teléfono del destinatario debe estar visible. Si no detecta teléfonos, **Buscar dispositivos** para comenzar una nueva búsqueda.

Enviar información de contactos

1. Presione  >  > **Contactos** .
2. Toque una entrada para abrir la pantalla de detalles.

3. Toque  > **Listo** > **Bluetooth**.
4. Toque un teléfono vinculado.
 - El teléfono Bluetooth externo debe estar visible y comunicando para vincularlo correctamente.

Enviar imágenes o videos

1. Presione  >  > **Galería** .
2. Toque un álbum para abrirlo y ver su contenido. (Las fotos y los videos en el álbum se muestran en orden cronológico.)
3. Toque , y a continuación, seleccione las imágenes o videos que desea compartir.
4. Toque > **Compartir** > **Bluetooth**.
5. Toque un teléfono vinculado.
 - El teléfono Bluetooth externo debe estar visible y comunicando para vincularlo correctamente.

Desconectar la conexión Bluetooth durante una llamada activa

Puede desconectar o desvincular manualmente la función Bluetooth de un teléfono desde el menú configuración de Bluetooth.

- Durante una llamada activa, en que el audio se está dirigiendo a través de un teléfono con la función Bluetooth conectada (auriculares o manos libres), **toque Bluetooth** para dirigir el audio del teléfono a través del auricular Bluetooth conectado (activado), o a través del auricular (desactivado).
 - Cuando la llamada se dirige a un auricular Bluetooth, la área de llamada actual está rodeada por un cuadro verde, el botón de **Bluetooth** indica que está activada y el icono de llamada **Bluetooth**  se muestra en la barra de estado.
 - Cuando se desactiva la función Bluetooth, la llamada se dirige a través del auricular o altavoz, el área de llamada es rodeada por un cuadro verde, el botón de **Bluetooth** indica que está desactivada y el icono **Llamada**  se muestra en la barra de estado.

Nota: Es posible alternar la comunicación entre el auricular Bluetooth y el auricular o el altavoz del teléfono tocando el botón Bluetooth para activarlo o desactivarlo.

SmartShare

Puede usar la función SmartShare fácilmente en las aplicaciones de Galería, Música, Video, etc.

Disfrutar de contenido con una variedad de dispositivos

Puede compartir el contenido de su teléfono con una variedad de dispositivos. Toque  para compartir contenido en las aplicaciones de Galería, Música y Videos.

Reproducir/Enviar

- **Play** (Reproducir): Puede reproducir el contenido mediante una TV, un altavoz de TV u otro.
- **Beam** (Transferir): Puede enviar el contenido al dispositivo Bluetooth y SmartShare Beam compatible.
 - **SmartShare Beam:** Función de transferencia de contenido mediante Wi-Fi Direct.

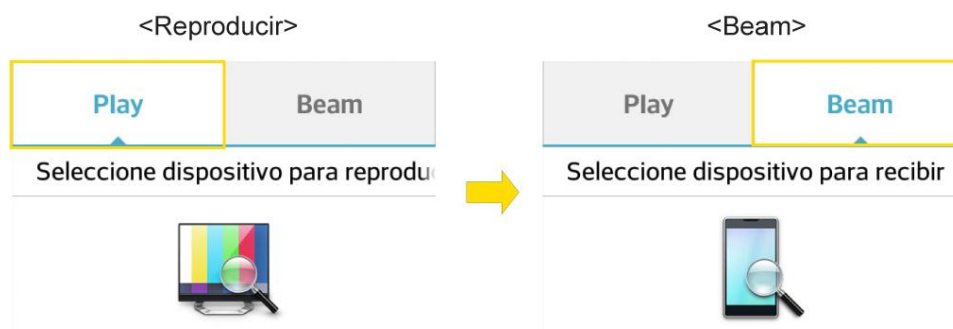

Disfrutar del contenido de dispositivos cercanos

Puede disfrutar del contenido de dispositivos cercanos (por ej. PC.NAS, Móviles) en las aplicaciones de Galería, Música, Video.

Conexión de dispositivos

Conecte su dispositivo y otros dispositivos compatibles con DLNA a la misma red Wi-Fi.

Búsqueda de otros dispositivos

1. Toque **Dispositivos cercanos** para ver los dispositivos cercanos disponibles que admiten DLNA.
2. Conéctese con el dispositivo para ver el contenido.

Tecnología Near Field Communication (NFC)

La tecnología NFC (Near Field Communication) es una tecnología inalámbrica de corto alcance, que le permite intercambiar información de manera rápida e inalámbrica entre su teléfono y otros smartphones compatibles con NFC, accesorios inteligentes y puntos de acceso

habilitados para NFC. También puede utilizar la tecnología NFC para guardar, ver, crear o cambiar etiquetas inteligentes.

Según las aplicaciones que haya agregado a su teléfono, puede utilizar el teléfono como pase de transporte o pase de acceso, tocando la parte posterior del teléfono en un punto de acceso compatible con NFC, sujeto a los términos y condiciones aplicables del proveedor en particular.

Para utilizar la tecnología NFC en su teléfono, el teléfono debe estar a una distancia aproximada de 2 cm. (0.78 in) del smartphone compatible con NFC, del accesorio inteligente, punto de acceso compatible con NFC o de la etiqueta inteligente con la que desea intercambiar información. Cuando la información se transfiere mediante conexión NFC, el smartphone vibra.

Aviso: La antena NFC de este modelo está en la tapa posterior y es la única que se incluye con el dispositivo.

Tarjeta microSD

Una tarjeta microSD™ (se vende por separado) es un accesorio opcional que le permite almacenar imágenes, vídeos, música, documentos y datos de voz en su teléfono.

Insertar una tarjeta microSD

Quite la tapa posterior y la batería para insertar una tarjeta microSD compatible en el teléfono.

1. Introduzca la uña en la ranura del lado izquierdo de la tapa posterior y levántela suavemente.

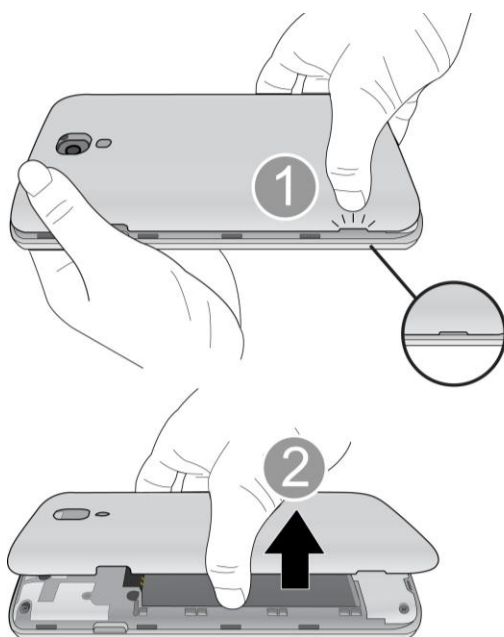

2. Inserte la tarjeta microSD en la ranura cuidadosamente. El lado de la etiqueta debe estar hacia arriba.



3. Vuelva a colocar la tapa posterior.

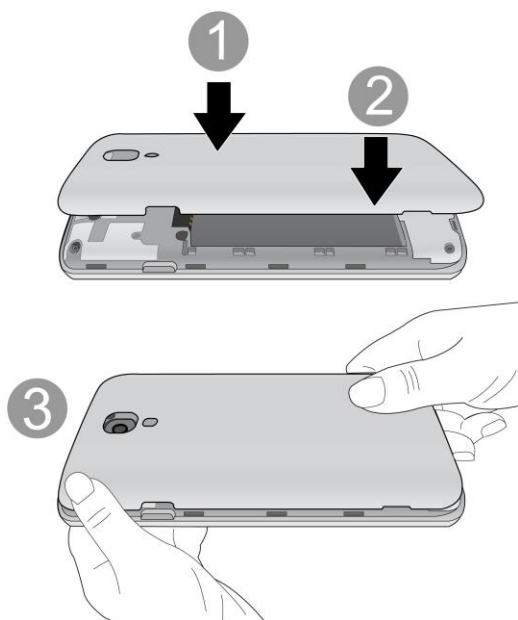

Extraer la tarjeta microSD

Antes de extraer la tarjeta microSD de su teléfono, utilice el menú de ajustes de Almacenamiento para desactivar la tarjeta.

1. Introduzca la uña en la ranura del lado izquierdo de la tapa posterior y levántela suavemente.
2. Tire suavemente la tarjeta microSD hacia afuera y sáquela de la ranura.
3. Vuelva a colocar la tapa posterior.



Nota: Puede dañar fácilmente la tarjeta microSD si la utiliza de manera inadecuada. Sea cuidadoso al insertar, extraer y manipular la tarjeta microSD.

Nota: Si la tarjeta microSD está instalada en su teléfono, extráigala de la ranura superior antes de intentar extraer la tarjeta SIM.

Nota: Asegúrese de que la batería esté completamente cargada antes de usar la tarjeta microSD. Si la batería se agota mientras está usando la tarjeta microSD, la información puede dañarse o quedar inutilizable.



Ver tarjeta de memoria microSD

El menú de ajustes Almacenamiento le otorga acceso a la información de la memoria de la tarjeta microSD.

- Con la tarjeta microSD insertada, presione  >  > **Ajustes del sistema** > **Almacenamiento**. (Aparecerá el espacio total y el espacio disponible en la memoria).

Formatear la tarjeta microSD



Al formatear una tarjeta microSD, se eliminan en forma permanente todos los archivos almacenados en ella.

1. Presione  >  > **Ajustes del sistema** > **Almacenamiento**.
2. Desplácese hacia abajo en la pantalla, toque **Borrar tarjeta SD** > **Borrar tarjeta SD**.
3. Toque **Borrar todo** para confirmar el proceso.

Nota: El proceso de formateo borra todos los datos de la tarjeta microSD y después de esa operación **NO** se podrán recuperar los archivos. Para evitar la pérdida de datos importantes, compruebe el contenido antes de formatear la tarjeta.

Desactivar la tarjeta microSD

Cuando necesite extraer la tarjeta microSD, primero debe desactivar la tarjeta microSD para evitar dañar los datos almacenados o dañar la tarjeta. Debido a que para poder extraer la tarjeta microSD primero tendrá que retirar la batería, antes de hacerlo asegúrese de cerrar todas las aplicaciones que se estén ejecutando en el teléfono y guarde los datos.

1. Presione  >  > **Ajustes del sistema** > **Almacenamiento**.
2. Toque **Desactivar tarjeta SD**.
3. Extraiga la tarjeta microSD. Consulte [Extraer una tarjeta microSD](#).

Utilizar la tarjeta microSD del teléfono como unidad USB

Para transferir música, imágenes y otros archivos de su computadora a la tarjeta microSD del teléfono, debe establecer la tarjeta microSD como unidad USB. Para obtener más información acerca de cómo transferir contenido entre el teléfono y una computadora, consulte [Transferencia a través de PC o computadora portátil](#).

1. Conecte el teléfono a la computadora con el cable USB incluido.
2. Seleccione el modo **Sincronizar medios (MTP)** de su teléfono.

3. En la computadora, el teléfono conectado se reconoce como disco extraíble. Navegue hasta este disco extraíble y ábralo.
4. Realice una de las siguientes acciones:
 - Copie archivos desde el ordenador a la carpeta raíz de la tarjeta de almacenamiento del teléfono.
 - Copie archivos de la tarjeta de almacenamiento del teléfono a una carpeta o al escritorio de su computadora.
5. Después de copiar los archivos, desmonte el disco extraíble (es decir, el teléfono conectado) tal como lo requiere el sistema operativo de la computadora para extraer el teléfono de forma segura, y a continuación haga una de las siguientes opciones:
 - Desconecte el teléfono de la computadora.
 - Si desea mantener el teléfono conectado a la computadora, pero desea acceder y usar la tarjeta de almacenamiento de teléfono, abra el panel de notificaciones, toque **Conectado por USB > Cargar teléfono**.

Nota: El teléfono no reconocerá la tarjeta microSD cuando esté conectado a una computadora como unidad de disco. No podrá utilizar algunas de sus aplicaciones como la cámara o la música.

Transferir contenidos de usuario de un teléfono Android a su LG Volt

Si desea transferir sus contenidos de usuario (por ejemplo, imágenes) desde un teléfono Android a su LG Volt, siga uno de los pasos que se indican a continuación.

Transferir a través de PC o computadora portátil

Puede transferir contenidos de usuario a través de una computadora de escritorio o portátil con un cable USB.

Transferencia de archivos a través del cable USB/ lector de tarjeta de memoria

Transferencia de archivos a través del cable USB/ lector de tarjeta de memoria





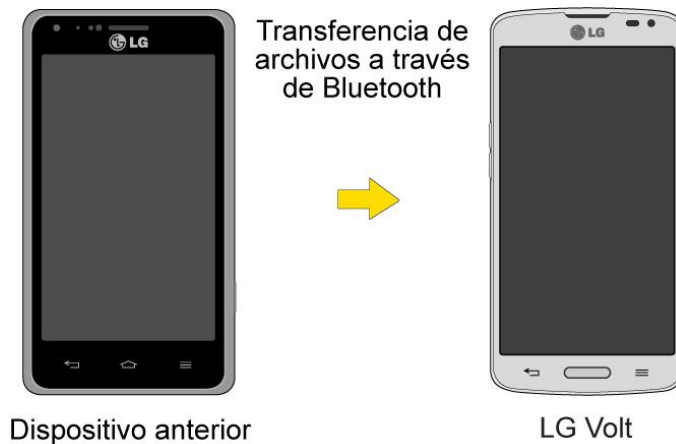

1. Conecte el teléfono Android a la computadora con un cable USB. A continuación, abra el panel de notificaciones del teléfono Android.
2. Toque **Conectado como USB** y, a continuación, (según el teléfono) toque **Cargar teléfono**, **Sincronización multimedia (MTP)** o **Enviar imágenes (PTP)**.
3. En la computadora, abra **Mi PC** (o en el **Explorador de Windows**), haga clic en la unidad de disco extraíble asociada a su teléfono y a continuación, transfiera los archivos que desee a la computadora.
4. En la computadora, detenga o quite con seguridad el teléfono conectado vía USB. Por ejemplo, para Windows® XP, utilice la opción Quitar hardware con seguridad.
5. En el teléfono Android, abra el panel de notificaciones, toque **Conectado como USB > Cargar teléfono** (o **Desactivar almacenamiento USB**) y a continuación, desconecte el anterior teléfono Android desde la computadora.
6. Conecte el LG Volt a la computadora con el cable USB incluido.
7. En el menú tipo de conexión USB del LG Volt, toca **Sincronizar medios (MTP)**.
8. En la computadora, organice los archivos en la carpeta, transfíralos a la carpeta del LG Volt detenga o quite con seguridad el teléfono conectado vía USB.
9. En el LG Volt, abra el panel de notificaciones, toque **Conectado por USB > Cargar teléfono** y luego desconéctelo de la computadora.

Transferencia mediante conexión Bluetooth

Puede transferir contenidos de usuario entre teléfonos con Bluetooth mediante una conexión Bluetooth.



Por ejemplo, para transferir imágenes y vídeos:

1. Presione  >  >  **Galería**.
2. Toque , a continuación, elija el archivo que desea enviar (o marque **Seleccionar todo** para enviar todos los archivos).
3. Toque **Compartir** y luego **Bluetooth**. Aparece el menú Bluetooth.
4. Toque **Buscar dispositivos** en la parte inferior de la pantalla para encontrar el teléfono al que desea enviar el archivo.

A continuación, toque el teléfono y vincule los dispositivos para comenzar la transferencia.

- 0 -

Si el teléfono que puede recibir su archivo ya está vinculado, aparecerá en la lista **DISPOSITIVOS VINCULADOS**. Toque el teléfono para comenzar la transferencia.

Nota: Las aplicaciones compatibles con **Compartir**, como **Música** y **Thinkfree Viewer**, pueden enviar archivos a través de Bluetooth.

Actualizar su teléfono

Es posible que ocasionalmente haya disponible actualizaciones para su teléfono. Puede descargar y aplicar actualizaciones a través del menú **Ajustes del sistema > Actualizaciones del sistema**.

Actualizar el firmware de su teléfono



Puede actualizar el software de su teléfono mediante la opción **Actualizar Firmware**.

Antes de actualizar el firmware

La actualización del firmware del teléfono borrará todos los datos de usuario de su teléfono. Debe realizar una copia de seguridad de toda la información crítica antes de actualizar el firmware de su teléfono.

Realice una copia de seguridad de todos los datos antes de actualizar



Para respaldar sus datos con LG Backup

1. Presione  >  > **LG Backup**  > **Copia de seguridad.**
2. Seleccione los elementos que desea respaldar y toque **Siguiente.**
3. Seleccione la ubicación en la que desea guardar el archivo de respaldo y toque **Siguiente.**



Nota: Se recomienda que guarde el archivo de respaldo en una tarjeta SD. Si lo guarda en el almacenamiento interno, un restablecimiento de valores de fábrica o una actualización de software puede borrar el archivo de respaldo de su dispositivo, por lo que perdería todos sus datos guardados.

4. Toque **Inicio.** Todos sus datos serán respaldados.

Para restaurar un archivo de respaldo

1. Presione  >  > **LG Backup**  > **Restauración y gestión de archivos.**
2. Toque el archivo de respaldo que desea restaurar.
3. Seleccione los elementos que desea respaldar y toque **Siguiente.**
4. Lea la información que se muestra en pantalla y toque **Inicio.** Su dispositivo restaurará los datos respaldados y se reiniciará.



Para realizar copia de seguridad de cuentas de correo electrónico:

1. Presione  >  > **Ajustes del sistema > Cuentas y sincronización.**
2. Toque la opción **Sincronización automática** para activar la función (marca de verificación).
 - Si la opción Sincronización automática está activada, las aplicaciones de correo electrónico, calendario y contactos se sincronizarán automáticamente cada vez que realice un cambio.
 - Si la opción Sincronización automática está desactivada, toque la cuenta para ver la pantalla de ajustes de sincronización y luego toque el campo de una cuenta para sincronizar ahora.

Para realizar copia de seguridad de sus aplicaciones de Google:



Sus compras de aplicaciones de Google se recargan de forma remota y pueden volver instalarse una vez que se aplique la actualización.

1. Presione  >  > **Play Store** .
2. Toque  > **Mis aplicaciones** > ficha **Todas**.
3. Desplácese por la lista de las aplicaciones de Google descargadas anteriormente y elija las que desea volver a instalar.
4. Siga las instrucciones en pantalla.

Como precaución adicional, para conservar los datos de la tarjeta microSD, extráigala de su teléfono antes de iniciar el proceso de actualización. Presione  >  > **Ajustes del sistema** > **Almacenamiento** > **Desactivar tarjeta SD**.

Actualizar el firmware de su teléfono

Una vez que haya hecho copia de seguridad de todos los datos, utilice la opción **Actualizar de Firmware** para actualizar el firmware del teléfono.



1. Presione  >  > **Ajustes del sistema** > **Actualizaciones del sistema**.
2. Toque **Actualizar Firmware**. (El teléfono descarga e instala automáticamente las actualizaciones disponibles. Es posible que se le solicite que apague y vuelva a encender el teléfono para completar la actualización del software.)

Confirmar el firmware actual de su teléfono

1. Presione  >  > **Ajustes del sistema** > **Acerca del teléfono**.
2. Toque **Información de Software**.

Actualizar el software LG

Esta opción le permite actualizar el sistema operativo (SO) Android en su teléfono a través de una conexión por aire.

1. Presione  >  > **Ajustes del sistema** > **Actualizaciones del sistema** > **Actualizar LG Software**.
2. Siga las instrucciones en pantalla.

Actualizar su perfil



Esta opción le permite actualizar automáticamente su información de perfil de usuario en línea. Si elige cambiar su nombre de usuario y seleccionar uno nuevo en línea, deberá actualizar su nombre de usuario en el teléfono.

1. Presione  >  > **Ajustes del sistema > Actualizaciones del sistema > Actualizar perfil.**
2. Siga las instrucciones en pantalla.

Nota: Si la sincronización de sus servicios de datos o de su cuenta parece apagarse inesperadamente, utilice esta función para volver a conectarse con la red.

Actualizar su PRL

Esta opción permite descargar y actualizar de manera automática la lista de roaming preferida (PRL, Preferred Roaming List).

1. Presione  >  > **Ajustes del sistema > Actualizaciones del sistema > Actualizar PRL.**
2. Siga las instrucciones en pantalla.

Ajustes

Los siguientes temas proporcionan una visión general de los elementos que puede cambiar con el menú Ajustes de su teléfono.

Redes inalámbricas

Este grupo de ajustes le permite controlar la configuración de Wi-Fi, Bluetooth, anclaje, VPN y las redes móviles del teléfono.





Modo avión

El modo avión le permite usar varias funciones del teléfono, como juegos y música, cuando está en un avión o en otro lugar donde no está permitido hacer ni recibir llamadas o datos. Cuando establece el teléfono en modo avión, no puede enviar ni recibir llamadas, ni acceder a datos en línea.

Activar modo avión

1. Mantenga presionado el **Botón Encender/Bloquear**  para visualizar las opciones del teléfono.
2. Toque **Activar Modo avión**.



– 0 –

1. Presione  >  > **Ajustes del sistema**.
2. Toque el botón **Modo avión**  para activar la función. Mientras está en modo avión, la barra de estado de su teléfono mostrará .

Desactivar modo avión

1. Mantenga presionado el **Botón Encender/Bloquear**  para ver las opciones del teléfono.
2. Toque **Desactivar Modo avión**.

– 0 –

1. Presione  >  > **Ajustes del sistema**.
2. Toque el botón de **Modo avión**  para desactivar la función.

Ajustes de Wi-Fi

El teléfono le permite aprovechar las zonas Wi-Fi para acceso de datos de alta velocidad a través de las redes de computadoras disponibles. Para obtener detalles sobre las funciones y la configuración de Wi-Fi de su teléfono, consulte [Conectar Wi-Fi](#).

Configuración de Bluetooth

La capacidad de Bluetooth del dispositivo permite usar auriculares inalámbricos, enviar y recibir imágenes y archivos, y más. Para obtener más detalles acerca de los ajustes de Bluetooth de su teléfono, consulte [Menú de configuración de Bluetooth](#).

Datos móviles

Puede verificar el uso de datos actual, activar o desactivar el uso de datos móviles, o establecer un tiempo máximo de uso de datos móviles.

Activar o desactivar Datos móviles

1. Presione  >  > **Ajustes del sistema** > **Datos móviles**.
2. Toque el botón **Datos móviles**  para activarlos o desactivarlos.

Ajustes de Llamadas



El menú configuración de Llamada de su teléfono le permite configurar las opciones de llamadas internacionales y el modo TTY.

Ajustes del buzón de voz

Es posible configurar los ajustes de su correo de voz. Para obtener información detallada sobre ajustes del buzón de voz, consulte [Configurar los ajustes del correo de voz visual](#).



Marcación a Estados Unidos

Reemplace + código, según corresponda, para las llamadas salientes.

1. Presione  >  > **Ajustes del sistema** > **Ajustes de Llamadas**.
2. Toque la casilla de verificación de **Marcación a Estados Unidos** para activar o desactivar la función.



Marcación internacional

Coloque el código de acceso internacional para las llamadas salientes. La opción de Marcación a Estados Unidos se debe deshabilitar.

1. Presione  >  > **Ajustes del sistema** > **Ajustes de Llamadas** > **Marcación internacional**.
2. Introduzca el código de discado internacional y toque **Aceptar**.



Pantalla emergente de llamada entrante

Active para mostrar el mensaje emergente de llamada entrante cuando esté usando una aplicación.

1. Presione  >  > **Ajustes del sistema** > **Ajustes de llamadas**.
2. Toque la casilla de verificación **Pantalla emergente de llamada entrante** para activar o desactivar la función.



Rechazar llamadas

Puede configurar la opción de rechazo de llamadas y administrar la lista de llamadas rechazadas.

1. Presione  >  > **Ajustes del sistema** > **Ajustes de llamadas** > **Rechazar llamadas**.
2. Toque **Modo de rechazo de llamadas** y establezca una opción.
3. Toque **Rechazar llamadas de** para establecer la listas de rechazos.

Rechazar con mensaje

Puede enviar un simple mensaje de texto cuando desee ignorar una llamada entrante y responderla con un mensaje de texto. Se pueden agregar o editar los mensajes rápidos.



1. Presione  >  > **Ajustes del sistema** > **Ajustes de llamadas** > **Rechazar con mensaje**.
2. Toque un mensaje rápido para editarlo.

– 0 –

Toque  para agregar un nuevo mensaje rápido.
3. Introduzca un mensaje y toque **Guardar**.

Ocultar identidad



Puede establecer si el teléfono mostrará o no la información de la persona que llama al recibir una llamada.

1. Presione  >  > **Ajustes del sistema** > **Ajustes de llamadas** > **Ocultar identidad**.
2. Toque **Ocultar toda la información**, **Mostrar número solamente** o **Mostrar info de quien llama**.

Responder llamadas con el Botón Inicio



Puede configurar el teléfono para que responda las llamadas con el Botón: además de la pantalla de llamada.

Para finalizar las llamadas con el Botón Inicio:

1. Presione  >  > **Ajustes del sistema > Ajustes de llamadas.**
2. Toque la casilla de verificación **El botón de Inicio responde llamadas** para activar la función. (Aparecerá una marca de verificación azul).

Respuesta automática

Active para establecer la respuesta automática con manos libres.



1. Presione  >  > **Ajustes del sistema > Ajustes de llamadas > Respuesta automática.**
2. Toque **Deshabilitar, 1 segundo, 3 segundos o 5 segundos.**

Modo TTY

TTY (también conocido como TDD o teléfono de texto) es un teléfono de telecomunicaciones que permite a las personas sordas, con problemas de audición, habla o lenguaje, comunicarse por teléfono. El teléfono es compatible con dispositivos selectos de TTY. Compruebe con el fabricante de su dispositivo TTY para asegurarse de que sea compatible con teléfonos celulares digitales. El teléfono y el dispositivo TTY se conectarán mediante un cable especial que se conecta a la toma del auricular del teléfono. Si este cable no vino incluido con el dispositivo TTY, comuníquese con el fabricante del dispositivo TTY para adquirir el cable conector.

Dispositivos de ayuda auditiva

Seleccione esta opción para activar la compatibilidad con audífonos.



1. Presione  >  > **Ajustes del sistema > Ajustes de llamadas.**
2. Toque la casilla de verificación **Audífonos** para activar o desactivar la función.

Sensor de proximidad

Puede acceder al sensor de proximidad a través del menú Ajustes de llamada.

Cuando recibe y realiza llamadas, este sensor apaga automáticamente la luz de fondo y bloquea el teclado táctil al detectar cuando el teléfono está cerca del oído. Esta acción extiende la vida útil de la batería y evita que el teclado táctil se active de manera involuntaria durante las llamadas.



Para activar el sensor de proximidad:

1. Presione  >  > **Ajustes del sistema** > **Ajustes de llamadas**.
2. Toque la casilla de verificación del **Sensor de proximidad** para habilitarlo. (Aparecerá una marca de verificación azul).

Claridad de voz

Puede configurar el teléfono para mejorar la claridad de voz en entornos ruidosos para que pueda oír más claramente.



Para establecer la reducción de ruido:

1. Presione  >  > **Ajustes del sistema** > **Ajustes de llamadas**.
2. Toque la casilla de verificación **Claridad de voz** para activar la función. (Aparecerá una marca de verificación azul).



Guardar números desconocidos

Se puede configurar el teléfono para guardar los números de teléfono que aún no se encuentran en los contactos.



Para guardar números desconocidos:

1. Presione  >  > **Ajustes del sistema** > **Ajustes de llamadas**.
2. Toque la casilla **Guardar números desconocidos** para activar la función. (Aparecerá una marca de verificación azul).

Usar Botón Encender/Bloquear para finalizar llamadas

Puede configurar el teléfono para finalizar llamadas con el **Botón Encender/Bloquear** , además de  en la pantalla de llamada.

Para finalizar las llamadas con el Botón Encender/Bloquear:

1. Presione  >  > **Ajustes del sistema** > **Ajustes de llamadas**.
2. Toque **Usar botón de apagado para finalizar llamadas** para activar la función. (Aparecerá una marca de verificación azul).

Compartir y conectar



El teléfono le permite utilizar la tecnología inalámbrica que hace posible transmitir datos entre dispositivos mediante NFC, Wi-Fi, etc.

Ajustes de NFC

La tecnología NFC (Near Field Communication) es una tecnología inalámbrica que permite la transmisión de datos entre dos objetos cuando se acercan a unas pocas pulgadas el uno del

otro. Cuando activa la tecnología NFC en su teléfono, este puede intercambiar datos con otros dispositivos compatibles con NFC o leer información de etiquetas inteligentes incrustadas en carteles, calcomanías y otros productos. En el menú de ajustes de NFC puede manejar la opción de compartir y vincular Bluetooth mediante NFC.

Activar NFC



1. Presione  >  > **Ajustes del sistema** > **Compartir y conectar**.
2. Toque el botón **NFC**  para activar la función.

Android Beam

Cuando esta función está encendida, puede transferir el contenido de una aplicación a otro dispositivo con NFC al mantener ambos dispositivos juntos.

Por ejemplo, se pueden transferir las páginas del navegador, videos de YouTube, contactos y más. Simplemente acerque los dispositivos (normalmente por las partes traseras) y luego toque su pantalla. La aplicación determina qué se puede transferir.



Active Android Beam

1. Presione  >  > **Ajustes del sistema** > **Compartir y conectar**.
2. Toque el botón **Android Beam**  para activar la función. (NFC se enciende automáticamente)

SmartShare Beam

Actívela para recibir contenido multimedia vía SmartShare Beam de teléfonos o tablets LG.

Active SmartShare Beam

1. Presione  >  > **Ajustes del sistema** > **Compartir y conectar** > **SmartShare Beam**.
2. Toque el botón **SmartShare Beam**  para activar la función.
3. Active la función SmartShare Beam en otros teléfonos o tablets LG o tablets compatibles con SmartShare Beam para enviar y recibir fotos, música, vídeos y documentos.

Miracast

Puede reflejar la pantalla y el sonido del teléfono en la llave LG Miracast o en el televisor en forma inalámbrica.

1. Presione  >  > **Ajustes del sistema** > **Compartir y conectar** > **Miracast**.



2. Toque el botón **Miracast**  para activar esta función.
3. Active la función Miracast de su TV o conecte el dongle LG Miracast.

Sugerencia: Para iniciar rápidamente la función Miracast, toque el icono Miracast  en el panel de notificaciones. No se pueden utilizar simultáneamente Wi-Fi mientras usa la función de espejo.

Almacenamiento inalámbrico

Para administrar archivos de su teléfono en la computadora o copiar archivos de la computadora al teléfono sin usar una conexión USB.

Activar la opción Almacenamiento inalámbrico.

1. Presione  >  > **Ajustes del sistema** > **Compartir y conectar**.
2. Toque el botón **Almacenamiento inalámbrico**  para activar la función.
3. Conéctese a una red, después seleccione los equipos para permitir la selección.
4. Introduzca la URL que aparece en su teléfono en la barra de direcciones del navegador de la computadora para acceder a fotos y otros archivos de su teléfono de forma inalámbrica desde la computadora.

Más opciones de configuración

Puede cambiar la configuración en la categoría Redes inalámbricas.

Conexión a Internet mediante Bluetooth

Esta función le permite conectar otros dispositivos a su teléfono mediante Bluetooth y compartir su conexión a Internet.

Encender la conexión a Internet mediante Bluetooth

1. Presione  >  > **Ajustes del sistema** > **Más opciones**.
2. Toque el botón de **Conexión a Internet mediante Bluetooth**  para activarlo.

Ayuda

Muestra información de ayuda para Conexión a Internet mediante de Bluetooth.

Ajustes de redes móviles



Puede activar o desactivar la banda de radio LTE. También puede determinar si desea habilitar o deshabilitar el acceso a datos desde su teléfono.

Habilitar datos móviles

1. Presione  >  > **Ajustes del sistema** > **Más opciones** > **Redes móviles**.
2. Toque la casilla de verificación **Datos móviles** para activar o desactivar la función.



Configuración 4G

Le permite ver a su proveedor de red 4G y la dirección IP.

1. Presione  >  > **Ajustes del sistema** > **Más opciones** > **Redes móviles**.
2. Toque **Configuración 4G** para comprobar el proveedor de red y la dirección IP.



Modo de red

Le permite seleccionar el modo de red preferido.

1. Presione  >  > **Ajustes del sistema** > **Más opciones** > **Redes móviles** > **Modo de red**.
2. Elija entre las opciones siguientes:
 - Toque **LTE/CDMA** para activar la banda de radio LTE/CDMA.
 - Toque **CDMA** para activar la banda de radio CDMA.



Optimizador de conexiones

Su teléfono se puede configurar para que se conecte automáticamente a las redes Wi-Fi recordadas en el dispositivo y, si es aplicable, a la red 4g.

1. Presione  >  > **Ajustes del sistema** > **Más opciones**.
2. Toque **Redes móviles** > **Optimizador de conexiones**.
3. Lea el mensaje y toque **I Agree** (Acepto).

Aplicación SMS predeterminada

Este menú le permite elegir la aplicación que desea utilizar como aplicación de mensajes predeterminada.

1. Presione  >  > **Ajustes del sistema** > **Más opciones**.
2. Toque **Aplicación SMS predeterminada** y seleccione la aplicación que desea usar.

Ajustes de red VPN

Desde su teléfono, puede agregar, ajustar y administrar redes privadas virtuales (VPN) que le permiten conectarse y acceder a recursos dentro de una red local segura, como la red en su lugar de trabajo. Para obtener detalles sobre los ajustes VPN de su teléfono, consulte [Redes privadas virtuales \(VPN\)](#).



Ajustes de dispositivo

Este grupo de opciones de configuración le permite configurar sonido, pantalla, gestos, ahorro de energía, aplicaciones de su teléfono y mucho más.



Ajustes de sonido

En el menú de ajustes de sonido, puede configurar tonos de llamada y de notificación, volumen de audio y otros algunos ajustes relacionados.

Perfil de sonido

1. Presione  >  > **Ajustes del sistema**.
2. En la sección DISPOSITIVO, toque **Sonido** > **Perfil de sonido**.
3. Toque una de las tres opciones.

Para cambiar al modo Silencio.



1. Presione  >  > **Ajustes del sistema**.
2. En la sección DISPOSITIVO, toque **Sonido** > **Perfil de sonido**.
3. Toque **Silencio**.

– 0 –

Presione el botón **Bajar volumen** hasta que vea  en la pantalla.

Volúmenes

Ajuste la configuración de volumen del teléfono de acuerdo a sus necesidades y al entorno en que se encuentra.

1. Presione  >  > **Ajustes del sistema**.
2. En la sección DISPOSITIVO, toque **Sonido** > **Controles de Volumen**.
3. Ajuste cada nivel de volumen.
 - **Tono:** cambia el volumen de los tonos de llamada (si procede).



- **Notificación:** le permite establecer este nivel de volumen. Es el volumen del tono de timbre cuando recibe una notificación.
- **Táctil y sistema :** cambia el volumen de los tonos de respuesta y de las notificaciones del sistema.
- **Multimedia:** cambia el volumen de su música, vídeos y otros medios.

4. Toque **Aceptar**.

Sugerencia: Puede ajustar el volumen del timbre en la pantalla principal o de aplicaciones o casi cualquier pantalla utilizando los botones de volumen. En otras aplicaciones, tales como Música, YouTube, indicaciones por voz y otras aplicaciones de audio, los botones de volumen controlan el volumen de la aplicación.

Modo silencioso

Toque el modo silencioso para establecer los días y horarios en que se apagarán automáticamente todos los sonidos con excepción de las alarmas y los archivos multimedia.

1. Presione  >  > **Ajustes del sistema**.
2. En la sección DISPOSITIVO, toque **Sonido > Modo silencioso**.
3. Toque el botón **Activar ahora modo silencioso**  para activar la función.
4. Establezca el tiempo, días, opción de vibración y ajustes de llamada entrante.



Ajustes de tono timbre y ajustes de vibración

Se pueden seleccionar y asignar tonos de timbre y notificaciones para las llamadas entrantes.

Tono de timbre del teléfono



Los tonos de timbre del teléfono le avisan sobre las llamadas entrantes.

Para seleccionar un tono de timbre para las llamadas de voz:

1. Presione  >  > **Ajustes del sistema**.
2. En la sección DISPOSITIVO, toque **Sonido > Llamadas**.
3. Toque un tono de timbre para seleccionarlo y escucharlo. Si desea establecer este tono, toque **Aceptar**. Si no es así, seleccione otro tono de timbre o toque **Cancelar**.

Para usar una canción como tono de timbre:



Puede usar una canción como tono de timbre del teléfono, en lugar de uno de los tonos de timbre que viene con el teléfono.

1. Presione  >  > **Ajustes del sistema**.
2. En la sección DISPOSITIVO, toque **Sonido > Llamadas**.
3. Toque  y toque una canción.

Para obtener mayores detalles acerca del uso de la aplicación Reproductor de música, consulte [Música](#).

Tono de timbre con vibración

Para establecer que el teléfono vibre acompañando el tono de timbre.

1. Presione  >  > **Ajustes del sistema**.
2. En la sección DISPOSITIVO, toque **Sonido**.
3. Toca la casilla de verificación de **Sonido con vibración** para activar la función. (Aparecerá una marca de verificación azul).

Tipo de vibración

Para establecer un tipo de vibración para las llamadas entrantes, recepción de mensajes, recepción de correo electrónico, alarmas y evento del calendario.



1. Presione  >  > **Ajustes del sistema**.
2. En la sección DISPOSITIVO, toque **Sonido > Tipo de vibración**.

Nota: El tipo de vibración sólo se puede seleccionar cuando está seleccionada la opción **Vibración** como el perfil de sonido o cuando la opción **Sonido con vibración** está activada en la pantalla sonido.

3. Toque cada tipo de vibración para seleccionarlo.
4. Toque **Aceptar**.



Notificaciones de voz

Para leer la llamada entrante y el evento de mensaje automáticamente.

1. Presione  >  > **Ajustes del sistema**.
2. En la sección DISPOSITIVO, toque **Sonido > Notificaciones de voz**.
3. Toque  para activar esta función y establecer las opciones deseadas.

Sonido de notificación



Cuando recibe una notificación, como la llegada de nuevos mensajes, eventos del calendario o alarmas, el teléfono hace sonar un tono.

1. Presione  >  > **Ajustes del sistema**.
2. En la sección DISPOSITIVO, toque **Sonido > Notificaciones**.
3. Toca un sonido para seleccionarlo y escucharlo. Si desea establecer este sonido, toque **Aceptar**. Si no, seleccione otro sonido o toque **Cancelar**.



Tono de respuesta del teléfono y sistema

El menú Táctil y sistema le permite seleccionar si desea escuchar tonos cuando toque los números del teclado, seleccione las opciones en pantalla y más.



Para escuchar tonos mientras usa el teclado para marcar un número.

1. Presione  >  > **Ajustes del sistema**.
2. En la sección DISPOSITIVO, toque **Sonido > Táctil y sistema**.
3. Toque la casilla de verificación de **Tonos multifrecuencia**. (Aparecerá una marca de verificación azul).



Para escuchar sonidos cuando toca los botones, iconos u otros elementos en la pantalla:

1. Presione  >  > **Ajustes del sistema**.
2. En la sección DISPOSITIVO, toque **Sonido > Táctil y sistema**.
3. Toque la casilla de verificación en el panel **Sonidos al tocar**. (Aparecerá una marca de verificación azul).

Para escuchar sonidos cuando la pantalla se bloquea o desbloquea:



1. Presione  >  > **Ajustes del sistema**.
2. En la sección DISPOSITIVO, toque **Sonido > Táctil y sistema**.
3. Toque la casilla de verificación de **Sonido bloqueo pantalla**. (Aparecerá una marca de verificación azul).

Para establecer el comportamiento para una llamada de emergencia.

1. Presione  >  > **Ajustes del sistema**.
2. En la sección DISPOSITIVO, toque **Sonido > Táctil y sistema > Tono de emergencia**.

3. Toque la opción deseada.

Para establecer que el dispositivo vibre cuando toque los botones y las teclas:



1. Presione  >  > **Ajustes del sistema**.
2. En la sección DISPOSITIVO, toque **Sonido > Táctil y sistema**.
3. Toque la casilla de verificación de **Vibrar al tocarlo**. (Aparecerá una marca de verificación azul).

Ajustes de pantalla

Los ajustes de pantalla del dispositivo no solo permiten ver lo que desea, también ayudan a aumentar la vida útil de la batería.

Brillo

Ajuste el contraste (brillo) de la pantalla para que se adapte a su entorno.



1. Presione  >  > **Ajustes del sistema**.
2. En la sección DISPOSITIVO, toque **Pantalla > Brillo**.
3. Use el deslizador para establecer el nivel de brillo.

Nota: Para lograr el mayor rendimiento de la batería, utilice los niveles de atenuación. También puede establecer **Brillo nocturno** para ajustar automáticamente el nivel de brillo al 0% entre las 12:00 am y las 6:00 am

4. Toque **Aceptar**.

Límite de tiempo de pantalla



Seleccione el tiempo que la pantalla permanece iluminada después de tocarla o presionar una tecla, antes de que la pantalla se oscurezca.

1. Presione  >  > **Ajustes del sistema**.
2. En la sección DISPOSITIVO, toque **Pantalla > Tiempo espera pantalla**.
3. Toque **15 seg.**, **30 seg.**, **1 min.**, **2 min.**, **5 min.**, **10 min.**, **15 min.**, o **Mantener pantalla activada**.

Nota: Los valores de luz de fondo prolongados reducen los tiempos de conversación y de espera de la batería. Para lograr el mayor rendimiento de la batería, utilice el tiempo de espera más corto que le resulte conveniente.

Efecto apagar pantalla



Seleccione el efecto apagar pantalla al bloquear y apagar la pantalla.

1. Presione  >  > **Ajustes del sistema**.
2. En la sección DISPOSITIVO, toque **Pantalla** > **Efecto apagar pantalla**.
3. Toque la opción deseada.
4. Toque **Aceptar**.

Nota: Para obtener una vista previa del efecto apagar pantalla, presione **Vista previa**.

Pantalla giratoria

Elija si el dispositivo cambia automáticamente la orientación de la pantalla cuando lo hace girar de lado o incluso de cabeza.

1. Presione  >  > **Ajustes del sistema**.
2. En la sección DISPOSITIVO, toque **Pantalla**.
3. Toque **Pantalla giratoria** para que la pantalla gire automáticamente (aparece una marca de verificación azul).



– 0 –

Para desactivar la función de auto rotación, toque nuevamente la casilla de verificación de **Pantalla giratoria** para quitar la marca.

Nota: Algunas aplicaciones del dispositivo no son compatibles con la función Girar pantalla automáticamente.



Protector de pantalla

El protector de pantalla se activará cuando el teléfono esté en reposo en la base y/o cargándose.

1. Presione  >  > **Ajustes del sistema**.
2. En la sección DISPOSITIVO, toque **Pantalla** > **Protector de pantalla**.
3. Para activar la función Protector de pantalla, toque el botón **Protector de pantalla** .
4. Toque cada elemento para configurarlo.



Tipo de fuente

Seleccione el tipo de fuente que desea para los menús del dispositivo.

1. Presione  >  > **Ajustes del sistema**.
2. En la sección DISPOSITIVO, toque **Pantalla > Tipo de fuente**.
3. Toque el tipo de fuente que desea.



Tamaño de fuente

Seleccione el tamaño de fuente que desea para los menús del dispositivo.

1. Presione  >  > **Ajustes del sistema**.
2. En la sección DISPOSITIVO, toque **Pantalla > Tamaño de fuente**.
3. Toque el tamaño de fuente que desea.



Pantalla inteligente

Mantiene la pantalla encendida cuando el dispositivo detecta su mirada en la pantalla.

1. Presione  >  > **Ajustes del sistema**.
2. En la sección DISPOSITIVO, toque **Pantalla > Pantalla inteligente** (aparecerá una marca de verificación azul).

Video inteligente



El video se detiene cuando el teléfono detecta que no está mirando la pantalla.

1. Presione  >  > **Ajustes del sistema**.
2. En la sección DISPOSITIVO, toque **Pantalla > Smart video** (aparecerá una marca de verificación azul).

Luz de las teclas táctiles frontales

Configure las opciones de las teclas frontales.



Para seleccionar la combinación de las teclas frontales:

1. Presione  >  > **Ajustes del sistema**.
2. En la sección DISPOSITIVO, toque **Pantalla > Luz de teclas táctiles frontales > Active la luz de las teclas táctiles frontales**.

3. Toque el **Duración luz teclas frontales** para fijar cuánto tiempo desea que la iluminación de la tecla frontal permanezca encendida.

LED del Botón Inicio

Configura las opciones de la luz LED del Botón Inicio para notificaciones.



1. Presione  >  > **Ajustes del sistema**.
2. En la sección DISPOSITIVO, toque **Pantalla** > **Elementos LED del botón de inicio**.
3. Para activar la luz LED de notificación, toque el botón **Elementos LED del botón de inicio** .
4. Toque cada elemento para recibir una notificación con aviso de luz LED.

Pantalla de inicio

Configure los ajustes de la pantalla principal de su teléfono.



Selección Inicio

Le permite seleccionar la pantalla Inicio predeterminada.

1. Presione  >  > **Ajustes del sistema**.
2. En la sección DISPOSITIVO, toque **Pantalla de inicio** > **Seleccionar Inicio**.
3. Toque la opción deseada.



Tema

Seleccione el tema deseado.

1. Presione  >  > **Ajustes del sistema**.
2. En la sección DISPOSITIVO, toque **Pantalla de inicio** > **Tema**.
3. Seleccione el tema deseado y toque **Aplicar**.

Fondo de pantalla



Seleccione un fondo de pantalla.

1. Presione  >  > **Ajustes del sistema**.
2. En la sección DISPOSITIVO, toque **Pantalla de inicio** > **Fondo de pantalla**.
3. Elija una ubicación y seleccione el fondo de pantalla que prefiera.

4. Toque **Definir fondo de pantalla** o **Aplicar** para establecer el fondo de pantalla.



Efecto de desplazamiento de la pantalla

Seleccione el tipo de efecto para mostrar al pasar de un panel a otro en la pantalla principal.

1. Presione  >  > **Ajustes del sistema**.
2. En la sección DISPOSITIVO, toque **Pantalla de inicio** > **Efecto de pantalla**.
3. Toque el efecto que desee y toque **Aceptar**.



Permitir deslizamiento circular en la pantalla principal

Muestra la primera pantalla después de la última pantalla al desplazarse.

1. Presione  >  > **Ajustes del sistema**.
2. En la sección DISPOSITIVO, toque **Pantalla de inicio**.
3. Toque la casilla de verificación **Permitir bucle de la pantalla de Inicio**. (Aparecerá una marca de verificación azul).



Solo vista vertical

Permite que el fondo de pantalla se desplace con la pantalla en lugar de verlo como una imagen estática.

1. Presione  >  > **Ajustes del sistema**.
2. En la sección DISPOSITIVO, toque **Pantalla de inicio**.
3. Toque la casilla de verificación **Sólo vista vertical**. (Aparecerá una marca de verificación azul).

Copia de seguridad y restaurar

Puede realizar la copia de respaldo y restauración de las configuraciones de aplicaciones/widget y del tema.

1. Presione  >  > **Ajustes del sistema**.
2. En la sección DISPOSITIVO, toque **Pantalla de inicio**.
3. Toque **Copia de seguridad y restaurar** > **Copia de seguridad** o **Restaurar**.

Ayuda



Le permite ver sugerencias de ayuda para la pantalla principal.

Bloqueo de pantalla

El menú de bloqueo de pantalla permite configurar las opciones de bloqueo de pantalla y cuándo bloquearla.

Seleccionar bloqueo de pantalla

Puede aumentar la seguridad del teléfono mediante desbloqueo facial, al crear un patrón de desbloqueo de la pantalla, un PIN o elegir una contraseña. Si estas funciones están habilitadas, debe dibujar el patrón de desbloqueo correcto, ingresar el PIN, o ingresar en la pantalla la contraseña de desbloqueo para volver a acceder al dispositivo.

1. Presione  >  > **Ajustes del sistema**.
2. En la sección DISPOSITIVO, toque **Bloqueo de pantalla** > **Tipo de bloqueo**.
3. Seleccione la opción de bloqueo de pantalla deseada entre las siguientes opciones.
 - **Ninguno:** deshabilita el bloqueo de pantalla.
 - **Deslizamiento:** pase el dedo por cualquier parte de la pantalla para desbloquearla.
 - **Knock Code:** Puede desbloquear la pantalla cuando está apagada al tocar el área y la secuencia correctas. Debe crear un PIN de seguridad como medida de seguridad en caso de que olvide la secuencia de desbloqueo (Consulte [Desbloquear su pantalla con la función Knock Code](#)).

Nota: La función KnockON se desactiva cuando la función Knock Code está en uso.

- **Reconocimiento de cara:** desbloquea la pantalla mediante reconocimiento del rostro. Siga las indicaciones. Se le pedirá que seleccione Patrón o PIN como respaldo.
- **Patrón:** se abrirá un conjunto de pantallas que lo guiarán para que dibuje un patrón de desbloqueo de pantalla. Se recomienda que también escriba su PIN de seguridad en caso de que olvide el patrón. Luego, puede establecer vibrar al tocar o si desea que el patrón sea visible.
- **PIN:** permite escribir un PIN numérico para desbloquear la pantalla.
- **Contraseña:** permite escribir una contraseña para desbloquear la pantalla.

De allí en adelante, cada vez que desee encender el teléfono o desbloquear la pantalla, deberá dibujar su patrón de desbloqueo o introducir su PIN o contraseña para desbloquear la pantalla.

Si ha configurado un PIN de desbloqueo o una contraseña de desbloqueo, ingrese el PIN o la contraseña de desbloqueo. Después de ingresarlo, toque **OK**. Se abre la última pantalla en la que estuvo trabajando.







Nota: Tiene cinco oportunidades para introducir el patrón de desbloqueo, el PIN o la contraseña. Si introdujo información incorrecta cinco veces, debe esperar 30 segundos antes de intentar nuevamente.

Si configuró una cuenta de Google en el dispositivo, toque el botón **¿Has olvidado el patrón?** Podrá desbloquear el teléfono con su nombre de usuario y la contraseña de la cuenta de Google o al introducir su PIN de seguridad.

Si no creó una cuenta de Google en el dispositivo, deberá realizar un restablecimiento a los valores de fábrica.



¡PRECAUCIÓN! Si realiza un restablecimiento a los valores de fábrica, se eliminarán todas las aplicaciones y los datos del usuario. Antes de realizar ese tipo de restablecimiento, recuerde que debe hacer una copia de seguridad de todos los datos que sean importantes.

Si no recuerda el patrón de desbloqueo, el PIN o la contraseña:

1. Apague el teléfono.
2. Mantenga presionadas las siguientes teclas: **Tecla de volumen inferior**  + **Botón Encender/Bloquear** .
3. Suelte las teclas tan pronto como se muestra la Restaurar datos de fábrica.
4. Presione el **Botón de volumen inferior**  para desplazarse a **wipe data/factory reset** (borrar datos/reinicio a fábrica). A continuación, presione el **Botón Encender/Bloquear**  para seleccionarla.
5. Presione el **Botón de volumen inferior**  para desplazarse hasta **Yes -- delete all user data** (Sí -- borrar todos los datos del usuario). A continuación, presione el **Botón Encender/Bloquear**  para seleccionarla.
6. Su teléfono se restaurará a la configuración de fábrica.
7. Asegúrese de que **reboot system now** (reiniciar sistema ahora) esté resaltado y presione el **Botón Encender/Bloquear**  para realizar la selección y reiniciar el teléfono.



Efecto de desplazamiento de la pantalla

Elija el efecto de pantalla que desee cuando deslice la pantalla para desbloquear el teléfono.

1. Presione  >  > **Ajustes del sistema**.
2. En la sección DISPOSITIVO, toque **Bloqueo de pantalla > Efecto de pantalla**.
3. Seleccione **Rocío** o **Agujero blanco**.



Fondo de pantalla

Seleccione el fondo de pantalla que se muestra al bloquear la pantalla.

1. Presione  >  > **Ajustes del sistema**.
2. En la sección DISPOSITIVO, toque **Bloqueo de pantalla** > **Fondo de pantalla**.
3. Seleccione **Galería** o **Galería de fondos de pantalla**.
4. Seleccione el fondo de pantalla que desee y, a continuación, toque **Aceptar** o **Definir fondo de pantalla**.



Accesos directos

Personalice los relojes y los accesos directos de la pantalla de bloqueo.

1. Presione  >  > **Ajustes del sistema**.
2. En la sección DISPOSITIVO, toque **Bloqueo de pantalla** > **Accesos directos**.
3. Toque cada tecla de acceso directo para seleccionar el acceso directo que desee.
4. Una vez personalizado, toque **Guardar**.



Información de contacto por pérdida del teléfono

Seleccione si desea mostrar la información del propietario en la pantalla de bloqueo y personalizar la información del propietario.

1. Presione  >  > **Ajustes del sistema**.
2. En la sección DISPOSITIVO, toque **Bloqueo de pantalla**.
3. Toque en la casilla de verificación **Mostrar información de contacto** para mostrar información del propietario en la pantalla de bloqueo. (Aparecerá una marca de verificación azul).
4. Toque  para ingresar la información del propietario.

Temporizador de bloqueo



Seleccione el lapso antes de que la pantalla se bloquee automáticamente después de agotado el tiempo de espera.

1. Presione  >  > **Ajustes del sistema**.
2. En la sección DISPOSITIVO, toque **Bloqueo de pantalla** > **Temporizador de bloqueo**.

3. Toque la hora deseada.

Bloqueo instantáneo con el Botón Encender/Bloquear

Le permite bloquear la pantalla al presionar el **Botón Encender/Bloquear** .

1. Presione  >  > **Ajustes del sistema**.
2. En la sección DISPOSITIVO, toque **Bloqueo de pantalla**.
3. Toque la casilla de verificación **Botón de encendido para bloquear** para activar la función. (Aparecerá una marca de verificación azul).



Movimiento

Puede configurar varias opciones de gestos.

Pantalla encendida/apagada (KnockON)

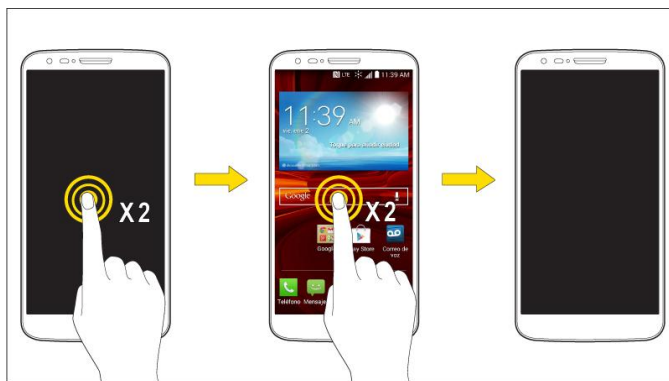

Puede configurar el teléfono para que la pantalla se encienda rápidamente tocando dos veces sobre ella.



1. Presione  >  > **Ajustes del sistema**.
2. En la sección DISPOSITIVO, toque **Movimiento**.
3. Toque la casilla de verificación **Pantalla encendida/apagada** para activar esta función. (Aparecerá una marca de verificación azul).

Silenciar llamadas entrantes



Se puede configurar el teléfono para silenciar las llamadas entrantes con solo voltear el teléfono.

1. Presione  >  > **Ajustes del sistema**.
2. En la sección DISPOSITIVO, toque **Movimiento**.

3. Toque la casilla de verificación **Llamada entrante pendiente** para activar esta función. (Aparecerá una marca de verificación azul).



Posponer o detener la alarma

Puede configurar el teléfono para posponer o detener la alarma con solo voltear el teléfono.

1. Presione  >  > **Ajustes del sistema**.
2. En la sección DISPOSITIVO, toque **Movimiento**.
3. Toque la casilla de verificación **Interrumpa o detenga la alarma** para activar esta función. (Aparecerá una marca de verificación azul).

Poner en pausa el video

Puede configurar el teléfono para poner en pausa el video con solo voltear el teléfono.



1. Presione  >  > **Ajustes del sistema**.
2. En la sección DISPOSITIVO, toque **Movimiento**.
3. Toque la casilla de verificación **Introducir pausa en vídeo** para activar esta función. (Aparecerá una marca de verificación azul).

Ayuda

Le permite ver la información de ayuda para los gestos disponibles.

Calibración del sensor de movimiento

Mejora la precisión de la inclinación y la velocidad del sensor.

1. Presione  >  > **Ajustes del sistema**.
2. En la sección DISPOSITIVO, toque **Movimiento**.
3. Toque **Calibración del sensor de movimiento**.
4. Coloque el teléfono en una superficie plana y toque **Calibrar sensor**.

Operación con una mano

Puede configurar varias opciones de operación con una mano.

Teclado de marcación



Para ajustar la posición del teclado táctil hacia la izquierda o la derecha.

1. Presione  >  > **Ajustes del sistema**.

2. En la sección DISPOSITIVO, toque **Operación con una mano**.
3. Toque la casilla de verificación **Teclado de marcación** para activar esta función. (Aparecerá una marca de verificación azul).



Teclado LG

Para ajustar la posición del teclado LG hacia la izquierda o la derecha.

1. Presione  >  > **Ajustes del sistema**.
2. En la sección DISPOSITIVO, toque **Operación con una mano**.
3. Toque la casilla de verificación **Teclado LG** para activar esta función. (Aparecerá una marca de verificación azul).

Pantalla de bloqueo

Para ajustar la posición del ingreso del PIN hacia la izquierda o la derecha.

1. Presione  >  > **Ajustes del sistema**.
2. En la sección DISPOSITIVO, toque **Operación con una mano**.
3. Toque la casilla de verificación **Pantalla de bloqueo** para activar esta función. (Aparecerá una marca de verificación azul).

Ayuda

Le permite ver la información de ayuda para las funciones de operación con una mano.



Almacenamiento

El menú de almacenamiento permite controlar el espacio utilizado y disponible en la memoria del sistema.

1. Presione  >  > **Ajustes del sistema**.
2. En la sección DISPOSITIVO, toque **Almacenamiento**.

Batería

El menú Batería le permite ver la información sobre la batería y configurar opciones.



1. Presione  >  > **Ajustes del sistema**.
2. En la sección DISPOSITIVO, toque **Batería**.
3. Toque **Barra de estado del porcentaje de la batería** para mostrar el indicador de porcentaje de batería en la Barra de estado.

4. Toque en **Ahorro de Energía** para establecer la función Ahorro de Energía activado o desactivado y seleccione las funciones que se cambian cuando la función está activada.
5. Toque **Ayuda** para ver consejos sobre la función de ahorro de batería.



Aplicaciones

Este menú permite ver detalles acerca de las aplicaciones instaladas en el teléfono, administrar los datos, forzarlas a detenerse, y establecer si desea permitir la instalación de aplicaciones obtenidas de sitios web y correos electrónicos.



Para ver los detalles de las aplicaciones:

1. Presione  >  > **Ajustes del sistema** > **Aplicaciones**.
2. Toque **DESCARGADAS**, **EN EJECUCIÓN** o **TODAS** para ver sus aplicaciones.
3. Toque la aplicación deseada para ver la información.

Para forzar la detención de las aplicaciones:

1. Presione  >  > **Ajustes del sistema** > **Aplicaciones**.
2. Toque la pestaña **EN EJECUCIÓN**.
3. Encuentre la aplicación que desee detener y toque la aplicación.
4. Toque **Detener**.
5. Lea la exención de responsabilidad y toque **Aceptar**.

Para desinstalar una aplicación descargada:

1. Presione  >  > **Ajustes del sistema** > **Aplicaciones**.
2. Toque la pestaña **DESCARGADAS**.
3. Encuentre la aplicación que desee desinstalar y tóquela.
4. Toque **Desinstalar**.
5. Lea la exención de responsabilidad y toque **Aceptar**.

Tocar y pagar

Cuando NFC está activada, puede utilizar la función Tocar y pagar para pagar productos con solo tocar su teléfono con el lector de una caja registradora. Si su dispositivo no cuenta con una aplicación predeterminada, puede navegar por Google Play para obtener otras aplicaciones de pago.

Configuración personal

Este grupo de ajustes permite configurar cuentas y sincronización, nube, modo invitado, acceso a la ubicación, seguridad, idiomas y entrada, además de la configuración de copia de seguridad y restaurar.

Cuentas y sincronización

Utilice el menú Ajustes de cuentas y sincronización para agregar, quitar y administrar sus cuentas de Google™ y otras cuentas admitidas. También puede usar esta opción de configuración para controlar si desea que todas las aplicaciones envíen, reciban y sincronicen datos según sus propios calendarios y de qué forma deben hacerlo, y si desea que todas las aplicaciones puedan sincronizar con Gmail™, Calendario y otras aplicaciones pueden tener sus propias opciones de configuración para controlar de qué forma sincronizan datos; consulte las secciones sobre esas aplicaciones para obtener más información. Toque **Añadir cuenta** para añadir una cuenta nueva.

1. Presione  >  > **Ajustes del sistema**.
2. En la sección PERSONAL, toque **Cuentas y sincronización**.



Nota: Toque **Sincronización automática** para sincronizar automáticamente los datos de la cuenta.

Modo de Invitado



Utilice el modo de invitado al mostrar el teléfono a los demás. Solo aparecerán las aplicaciones preseleccionadas en una pantalla principal independiente. Podrá ingresar el modo de invitado al dibujar el patrón de modo en la pantalla de bloqueo.

Nota: Para usar el modo invitado, establezca la pantalla de bloqueo en el modo bloqueo de patrón. El modo de invitado también puede usar aplicaciones que no se han preseleccionado, pero que están vinculadas con las aplicaciones preseleccionadas.



Usar el modo modo de invitado

1. Presione  >  > **Ajustes del sistema** > **Modo de Invitado**.
2. Para activar e modo Invitado, toque el botón **Modo de Invitado** .
3. Si no está definido, dibuje el patrón para utilizar con modo de invitado.

Establecer el patrón de modo de invitado

1. Presione  >  > **Ajustes del sistema** > **Modo de Invitado**.
2. Toque **Establecer patrón** para establecer el patrón de dibujo para desbloquear el modo invitado.

Establecer aplicaciones disponibles para invitados

1. Presione  >  > **Ajustes del sistema** > **Modo de Invitado**.
2. Toque **Seleccionar aplicaciones** para seleccionar las aplicaciones que se pueden ver en modo Invitado.

Ayuda



Muestra la ayuda y la información de uso para la función de Modo de Invitado.

Ubicación

Use el menú Ubicación para establecer sus preferencias en la forma de usar y compartir su ubicación cuando busque información y utilice aplicaciones basadas en la ubicación, tales como Maps.

Acceso a mi ubicación

Se puede utilizar información de las redes Wi-Fi y móviles para determinar su ubicación aproximada, que será utilizada mientras realiza búsquedas en Google Maps y otras aplicaciones. Al seleccionar esta opción, se le pregunta si acepta compartir su ubicación en forma anónima con el servicio de ubicación de Google.

1. Presione  >  > **Ajustes del sistema** > **Ubicación**.
2. Toque el botón  para activarlo.
3. Cuando activa esta opción, se le pregunta si acepta compartir su ubicación en forma anónima con el servicio de ubicación de Google.
4. Lea la exención de responsabilidad y, si está de acuerdo, toque **Aceptar**.
5. Toque **Modo** y seleccione el nivel de precisión deseado para las estimaciones de ubicación.

Seguridad

Utilice los ajustes de seguridad para configurar cómo mantener seguro su teléfono y sus datos.

Encriptar teléfono

Abre una pantalla que permite cifrar los datos en el dispositivo para brindar mayor seguridad. Se le pedirá que escriba un PIN o contraseña para descifrar su teléfono cada vez que lo encienda.

Encriptar almacenamiento de tarjeta SD

Permite encriptar el almacenamiento en la tarjeta SD y mantener los datos no disponibles para otros dispositivos.

Escritura de contraseña visible

Seleccione esta opción para que se muestre brevemente cada carácter de la contraseña a medida que los ingresa para poder ver lo que escribe.

Administradores de dispositivos

Agregar o quitar administradores del teléfono.

Orígenes desconocidos

Seleccione para permitir la instalación de aplicaciones que no pertenecen a Play Store.

Verificar aplicaciones

Impide o advierte sobre la instalación de aplicaciones potencialmente dañinas.

Tipo de almacenamiento

Le permite ver el tipo de almacenamiento de almacenamiento de credenciales.

Credenciales de confianza

Márquelo para permitir que las aplicaciones tengan acceso al almacenamiento cifrado de certificados seguros, contraseñas relacionadas y otras credenciales del teléfono. Utilice el almacenamiento de credenciales para establecer algunos tipos de conexiones VPN y Wi-Fi. Si no ha configurado una contraseña para el almacenamiento seguro de credenciales, esta configuración aparece atenuada.

Instalar desde memoria

Toque esta opción para instalar un certificado seguro desde el almacenamiento.

Borrar credenciales

Borra todos los certificados seguros y las credenciales relacionadas; además, borra la contraseña del almacenamiento seguro después de pedirle que confirme si desea realizar esta acción o no.

Ajustes de idioma y teclado

La configuración de idioma y teclado del teléfono le permite seleccionar un idioma para las pantallas y los menús del dispositivo, así como administrar un diccionario de usuario personal. Ajustes para el teclado le permite seleccionar un método de entrada preferido, controlar los ajustes del teclado y más.

Idioma

Puede elegir diferentes idiomas para mostrar los menús en la pantalla del teléfono.

1. Presione  >  > **Ajustes del sistema > Idioma y teclado > Idioma.**
2. Seleccione un idioma de la lista.

Corrección de la ortografía

Permite la corrección ortográfica cuando utiliza un teclado en pantalla.

Diccionario personal

Permite ver, editar y agregar palabras a su diccionario personal.

Métodos de teclado y entrada

Muestra el tipo de teclado predeterminado. Elija el teclado que desee utilizar: **Teclado Android (AOSP)**, **Dictado por voz de Google**, **Teclado LG** o **Swype**. Toque  para configurar los ajustes de cada teclado.

Búsqueda por voz

Toque para configurar los ajustes de la búsqueda por voz.

Salida de Texto a voz

Toque para establecer el motor que prefiera o los ajustes generales para la salida de síntesis de voz.

Velocidad del puntero



Ajustar la velocidad del puntero. (por ej.: mouse, panel táctil).

Copia de seguridad y reinicio

Los ajustes de privacidad en su dispositivo le permiten respaldar su información, restaurar datos de manera automática y borrar todos los datos de su teléfono.

Copia de seguridad de datos



Se pueden realizar copias de respaldo de datos de aplicaciones, contraseñas Wi-Fi y otros ajustes para servidores de Google.

1. Presione  >  > **Ajustes del sistema > Copia de seguridad y reinicio.**
2. Compruebe si la cuenta de respaldo es correcta.

3. Toque la casilla de verificación **Copia de seguridad de datos**. (Aparecerá una marca de verificación azul).
4. Para configurar automáticamente la restauración de las copias de seguridad, toque la casilla de verificación **Restauración automática**. (Aparecerá una marca de verificación azul).



Cuenta de respaldo

Le permite seleccionar una cuenta que utilizará para hacer copias de seguridad de datos.

1. Presione  >  > **Ajustes del sistema** > **Copia de seguridad y reinicio**.
2. Configure la opción **Cuenta copia seguridad**.



Restauración automática

Al volver a instalar una aplicación, la activación de esta opción restaura la configuración y los datos respaldados.

1. Presione  >  > **Ajustes del sistema** > **Copia de seguridad y reinicio**.
2. Toque la casilla de verificación **Restauración automática**. (Aparecerá una marca de verificación azul).

Servicio de respaldo LG



Realiza una copia de seguridad de toda la información del dispositivo y lo restaura en caso de pérdida o reemplazo de datos.

1. Presione  >  > **Ajustes del sistema** > **Copia de seguridad y reinicio** > **Servicio LG Backup**.
2. Lea el acuerdo de derechos de aplicaciones de LG y toque la casilla de verificación (si es necesario).

Nota: Toque  > **Ayuda** para obtener más información sobre el Servicio de respaldo LG.

Restaurar datos de fábrica

Al restablecer el teléfono, se restauran todos los valores predeterminados de fábrica, incluida la información personal del almacenamiento de teléfono interno, información acerca de la cuenta de Google u otras cuentas, los ajustes del sistema y las aplicaciones, así como todas las aplicaciones descargadas. Al restablecer el teléfono, no se borra ninguna actualización de software del sistema que haya descargado ni ningún archivo que haya guardado, tales como música, fotos o aplicaciones. Después de restablecer el teléfono, la próxima vez que enciende el teléfono, se le solicitará que vuelva a introducir el mismo tipo de información que introdujo cuando inició el teléfono por primera vez. Consulte [Activar su teléfono](#).

1. Presione  >  > **Ajustes del sistema** > **Copia de seguridad y reinicio**.
2. Si está seguro de que desea restaurar todos los valores de fábrica, toque **Restaurar datos de fábrica**.
3. Toque **Reiniciar teléfono**.
4. Introduzca la secuencia de desbloqueo si ha configurado una, y, a continuación, toque **Borrar todo** y **Aceptar** para confirmar.

Ajustes del sistema

Este grupo de opciones de configuración le permite configurar la fecha y la hora, la accesibilidad y la conexión a PC. Puede activar el teléfono, actualizar el teléfono, o ver la información del teléfono.

Fecha y hora

Establezca sus preferencias para ver la fecha y hora. También puede seleccionar una zona horaria.

- Presione  >  > **Ajustes del sistema** > **Fecha y hora**.

Accesibilidad



La configuración de accesibilidad se usa para configurar cualquier complemento de accesibilidad que haya instalado en el teléfono.

Nota: Necesita complementos adicionales para ser seleccionable.

TalkBack

Le permite configurar la función TalkBack que sirve de ayuda para las personas con dificultades de la visión ya que provee interacción verbal con el equipo.

Para activar la función TalkBack.

1. Presione  >  > **Ajustes del sistema** > **Accesibilidad** > **TalkBack**.
2. Toque el botón de **TalkBack**  para activarlo.
3. Toque **Ajustes** en la parte inferior de la pantalla para configurar los ajustes de TalkBack.

Visión

Le permite configurar las siguientes opciones del sistema.



1. Presione  >  > **Ajustes del sistema** > **Accesibilidad**.

2. Marque las siguientes opciones según desee.

- **Texto grande:** seleccione esta opción para aumentar el tamaño del texto.
- **Invertir color:** establece el contraste de color para visualizar de mejor manera la pantalla.
- **Ajuste del color:** le permite ajustar la pantalla y los colores del contenido. Toque Ajuste de color y luego toque el botón  para encender la función. Arrastre su dedo por la imagen de la pantalla que se proporciona para ajustar el color de la pantalla.
- **Zoom táctil:** acercar o alejar con triple toque de la pantalla.
- **Protectores de pantalla:** ajustar el brillo al 0% para ahorrar energía y ayudar con la visión reducida.
- **Alertas persistentes:** le avisa con un sonido varias veces cuando hay una notificación no leída para determinadas aplicaciones.
- **Salida de Texto a voz:** la salida de síntesis de voz permite la lectura audible de un texto, por ejemplo, del contenido de mensajes de texto y la identificación de llamadas de las llamadas entrantes.



Audición

Le permite configurar las siguientes opciones del sistema.

1. Presione  >  > **Ajustes del sistema** > **Accesibilidad**.
2. Establezca las siguientes funciones como desee.
 - **Tipo Audio:** establece la ruta de audio. Seleccione monoaural o estéreo.
 - **Balance de sonido:** mueva la barra deslizante junto a la barra para establecer el balance entre el canal de sonido izquierdo y el derecho.
 - **Subtítulo:** permite personalizar la configuración de subtítulos para las personas con discapacidad auditiva.

Físico y Motor





Le permite configurar las siguientes opciones de físico y motor.

1. Presione  >  > **Ajustes del sistema** > **Accesibilidad**.
2. Marque las siguientes opciones según desee.

- **Tiempo de realimentación táctil:** le permite establecer el tiempo de reacción de las teclas al tocarlas o mantenerlas presionadas (corto, mediano o largo).
- **Universal touch:** ofrece un panel táctil para facilitar el uso de botones o gestos generales para acceder en forma rápida. Toque en el icono Toque universal para poder tocar los botones: **Potencia, Inicio, Bajar volumen, Subir volumen y Pellizcar**. Dibuje una "L" ("Llamar") en el panel para mostrar automáticamente el teclado de marcado. Dibuje una "M" en el panel para mostrar automáticamente la aplicación Mensajes. Dibuje una "W" ("web") en el panel para iniciar automáticamente la aplicación navegador.

Sistema

Le permite configurar las siguientes opciones del sistema.

1. Presione  >  > **Ajustes del sistema > Accesibilidad.**
2. Marque las siguientes opciones según desee.
 - **Pantalla giratoria:** márkela para permitir que el dispositivo rote la pantalla dependiendo de la orientación del mismo (horizontal o vertical).
 - **Leer contraseñas:** márkela para permitir la confirmación por voz de los caracteres al introducir sus contraseñas.
 - **La tecla Power termina la llamada:** seleccione para finalizar las llamadas presionando el **Botón Encender/Bloquear** . Al activar esta opción, si presiona el botón encendido/bloqueo durante una llamada, la pantalla no se bloquea.
 - **Acceso directo a ajustes de accesibilidad:** establece acceso rápido y fácil a funciones seleccionadas cuando toca tres veces el Botón Inicio . Elija entre los ajustes Desactivado, Mostrar todos, TalkBack, Invertir color, Universal touch o Configuración de accesibilidad.

Conexión a PC

El menú de conexión a PC del teléfono le permite configurar los ajustes de la conexión USB.

Seleccionar método de conexión USB

Abre un cuadro de diálogo para seleccionar el modo de conexión predeterminado cuando conecte su teléfono a una computadora por USB. Seleccione entre **Cargar teléfono, Sincronizar medios (MTP) o Enviar imágenes (PTP).**

Nota: Para Windows[®] XP, el controlador MTP no está instalado de forma predeterminada. Si Windows Media Player (WMP) versión 10.x o superior está instalado en la PC, puede que el controlador MTP ya esté instalado. Para Windows[®] 7, excepto la edición N, el controlador ya está instalado.

Preguntar al conectar

Márquelo para que el teléfono pida que seleccione el modo de conexión USB para conectarse a una computadora.

Ayuda

Muestra información de ayuda sobre los métodos conexión USB disponibles.

Accesorios

Recuerde que al activar estas configuraciones de los accesorios puede producir un funcionamiento irregular del dispositivo.

Carcasa QuickWindow



Active la funda QuickWindow para usar funciones disponibles en la ventana de vista pequeña.

Auriculares Plug & Pop

Activar para mostrar el panel de aplicaciones automáticamente cuando el auricular está conectado al teléfono. Toque la casilla de verificación junto a cada aplicación que desee mostrar cuando conecte un auricular.

Activar dispositivo

Siga las instrucciones en pantalla para activar el teléfono.



1. Presione  >  > **Ajustes del sistema > Activar dispositivo.**
2. Siga las instrucciones en la pantalla.

Actualizaciones del sistema

Es posible que ocasionalmente haya disponible actualizaciones para su teléfono. Puede descargar y aplicar actualizaciones a través del menú Ajustes.



Actualizar PRL

Esta opción permite descargar y actualizar de manera automática la lista de roaming preferida (PRL, Preferred Roaming List).

1. Presione  >  > **Ajustes del sistema > Actualizaciones del sistema > Actualizar PRL.**
2. Siga las instrucciones en la pantalla.



Actualizar perfil

Esta opción le permite actualizar automáticamente su información de perfil de usuario en línea. Si elige cambiar su nombre de usuario y seleccionar uno nuevo en línea, deberá actualizar su nombre de usuario en el teléfono.

1. Presione  >  > **Ajustes del sistema > Actualizaciones del sistema > Actualizar perfil.**
2. Siga las instrucciones en la pantalla.



Actualizar firmware

Esta opción permite descargar y actualizar el firmware para el dispositivo.

1. Presione  >  > **Ajustes del sistema > Actualizaciones del sistema > Actualizar Firmware.**
2. Siga las instrucciones en la pantalla.



Actualizar software de LG

Esta opción permite descargar y actualizar el software LG para el dispositivo.

1. Presione  >  > **Ajustes del sistema > Actualizaciones del sistema > Actualizar LG Software.**
2. Siga las instrucciones en la pantalla.

Desbloquear UICC

Esta opción le permite desbloquear la UICC iniciada por el cliente.

1. Presione  >  > **Ajustes del sistema > Actualizaciones del sistema > Desbloqueo de UICC.**
2. Siga las instrucciones en la pantalla.

Impresión

Este menú le permite administrar los ajustes de impresión de Google Cloud Print e imprimir trabajos.

Acerca del teléfono

Mostrar información sobre la red, el teléfono la identidad, la batería, el hardware, el software, además de información legal, de normativas y seguridad.

1. Presione  >  > **Ajustes del sistema > Acerca del teléfono.**

2. Toque el menú deseado.

Información de copyright

©2014 Virgin Mobile USA, L.P. Todos los derechos reservados. El nombre y firma de Virgin Mobile, y el nombre y logo de Virgin Mobile son marcas registradas de Virgin Enterprises Ltd. usada bajo licencia de Virgin Mobile. Las demás marcas son propiedad de sus respectivos propietarios.

Todo el material utilizado en la presente guía, incluidos, entre otros, el diseño, el texto y cualquier marca, son propiedad de LG Electronics, Inc. Copyright © 2014 LG Electronics, Inc. TODOS LOS DERECHOS RESERVADOS. LG y el logotipo de LG son marcas comerciales registradas de LG Electronics, Inc. es una marca comercial de LG Electronics, Inc. La marca denominativa y los logotipos Bluetooth® son marcas comerciales registradas propiedad de Bluetooth SIG, Inc. microSD™ es una marca comercial de SanDisk. Otras marcas y nombres comerciales son los de sus respectivos propietarios. A menos que se estipule lo contrario, todos los accesorios a los que se hace referencia en este documento se venden por separado. Todas las características, funcionalidades y otras especificaciones de los productos están sujetas a cambio. Las capturas de pantalla son simuladas y están sujetas a cambios.



SOBRE DIVX VIDEO: DivX® es un formato digital de video creado por DivX, LLC, una compañía subsidiaria de Rovi Corporation. Este es un dispositivo oficial de DivX® que ha pasado por un riguroso proceso de pruebas para verificar que puede reproducir videos DivX. Visite www.divx.com si desea obtener más información y herramientas de software para convertir sus archivos en videos DivX.

ACERCA DE LA FUNCIÓN DE VIDEO A PEDIDO DIVX: este dispositivo con la certificación DivX Certified® debe registrarse para reproducir películas de video a pedido (VOD) DivX que se hayan adquirido. Para obtener su código de registro, busque la sección DivX VOD en el menú de configuración del dispositivo. Vaya a vod.divx.com para obtener más información sobre cómo realizar el registro.

DivX Certified® para reproducir video DivX® de hasta 720p HD, incluido contenido de primera calidad.

DivX®, DivX Certified® y sus logos asociados son marcas registradas de Rovi Corporation o sus subsidiarios y su uso está protegido bajo licencia.

Índice

- Abrir el correo electrónico, 61
- Abrir o cerrar la cámara, 91
- Abrir o cerrar la Galería, 98
- Acceder a las aplicaciones recientemente usadas, 20
- Acceder a los contactos, 45
- Accesibilidad, 166
- Acceso a Gmail, 56
- Acceso rápido, 21
- Accesorios, 169
- Acerca del teléfono, 170
- Acercar o alejar una imagen, 99
- Activación y servicio, 4
- Activar dispositivo, 169
- Activar su teléfono, 4
- Activar Wi-Fi y conectarse a una red, 79
- Actualización del teléfono
 - firmware, 133
- Actualizaciones del sistema, 169
- Actualizar el software LG, 135
- Actualizar su perfil, 136
- Actualizar su PRL, 136
- Actualizar su teléfono, 133
- Administrador de archivos, 121
- Administrar conversaciones de mensajes, 68
- Administrar la cuenta, 4
- Agregar favoritos a la pantalla principal, 90
- Agregar un contacto, 47
- Agregar una conexión VPN, 83
- Agregar una red Wi-Fi, 80
- Ajustar la configuración del navegador, 88
- Ajustes de dispositivo, 145
- Ajustes de idioma y teclado, 163
- Ajustes de llamada, 43
- Ajustes de llamadas, 138
- Ajustes de NFC, 141
- Ajustes de pantalla, 149
- Ajustes de red VPN, 145
- Ajustes de redes móviles, 143
- Ajustes de sonido, 145
- Ajustes de tono timbre y ajustes de vibración, 146
- Ajustes de Wi-Fi, 138
- Ajustes del buzón de voz, 43, 138
- Ajustes del sistema, 166
- Alarma, 116
- Almacenamiento, 159
- Almacenamiento inalámbrico, 143
- Añadir una cuenta de correo electrónico (POP3 o IMAP), 59
- Añadir y eliminar widgets de la pantalla principal, 17
- Android Beam, 142
- Apagar y encender Bluetooth, 122
- Aplicación Google Play Music, 78
- Aplicaciones, 160
 - Abrir, 76
 - Desinstalar, 76
 - Solicitar reembolsos, 75
- Aprender a usar el navegador, 85
- Arrastrar, 11
- Barra de estado, 21
- Batería, 159
- Bloquear y desbloquear el teléfono, 14
- Bloqueo de pantalla, 154
- Bluetooth, 122
- Búsqueda en el Administrador de archivos, 122
- Calculadora, 120
- Calendario, 108
- Cambiar el fondo de pantalla del teléfono, 18
- Cambiar la configuración del calendario, 114
- Cambiar la orientación de la pantalla, 21
- Cambiar la vista del calendario, 109
- Cambiar nombre del dispositivo, 124
- Características del teléfono, 1
- Cargue la batería, 3

Carpetas, 115
 Claridad de voz, 141
 Comandos de voz, 108
 Cómo cambiar el saludo principal mediante el menú de correo de voz, 36
 Cómo editar el nombre a mostrar mediante el menú de correo de voz, 36
 Cómo unificar y separar contactos, 54
 Cómo usar QSlide, 122
 Compartir un contacto, 54
 Compartir y conectar, 141
 Comunicarse con los contactos, 52
 Conectar Wi-Fi, 79
 Conectarse o desconectarse de una VPN, 84
 Conexión a Internet mediante Bluetooth, 143
 Conexión a PC, 168
 Configuración de Bluetooth, 138
 Configuración de la cámara, 95
 Configuración de videocámara, 96
 Configuración del correo de voz visual, 33
 Configuración del teléfono, 1
 Configuración personal, 161
 Configurar el almacenamiento seguro de credenciales, 83
 Configurar el correo de voz, 6
 Configurar el Modo de Invitado, 15
 Configurar la marcación rápida, 41
 Configurar la página de inicio del navegador, 89
 Configurar los ajustes del correo de voz visual, 35
 Configurar un recordatorio de evento, 113
 Configurar y sincronizar los ajustes del correo electrónico corporativo, 62
 Copia de seguridad y reinicio, 164
 Correo de voz, 30
 Configurar, 31
 Notificación, 31
 Correo de voz visual, 32
 Correo electrónico, 58
 Crear los ajustes del sitio web, 88
 Crear marcadores, 89
 Crear un evento, 112
 Crear una cuenta de Google, 55
 Crear una cuenta y seleccionar un plan, 4
 Crear una nueva página de inicio, 90
 Crear y enviar correos electrónicos, 61
 Cuenta de correo electrónico de trabajo (Outlook), 59
 Cuentas y sincronización, 161
 Datos móviles, 138
 Desactivar la tarjeta microSD, 130
 Desconectar la conexión Bluetooth durante una llamada activa, 126
 Desconectar o desvincular desde un dispositivo Bluetooth, 125
 Descripción general de la pantalla principal, 16
 Desvío de llamadas, 40
 Disfrutar de contenido con una variedad de dispositivos, 127
 Disfrutar del contenido de dispositivos cercanos, 127
 Dispositivos de ayuda auditiva, 140
 Editar o borrar un evento, 113
 Editar una entrada de los contactos, 48
 El diseño del teléfono, 7
 Emparejar dispositivos Bluetooth, 124
 Encender y apagar el teléfono, 8
 Encender y apagar la pantalla, 9
 Encontrar e instalar una aplicación, 74
 Enfoque automático multipunto, 92
 Enviar elementos vía Bluetooth, 125
 Enviar fotos o videos por correo electrónico, 101
 Enviar imágenes o videos por Bluetooth, 102
 Enviar un mensaje de Gmail, 57
 Enviar un mensaje de texto, 65
 Enviar un mensaje multimedia (MMS), 66
 Enviar una imagen o un video por mensaje multimedia, 102
 Escuchar múltiples mensajes de correo de voz, 34
 Exportar contactos al almacenamiento interno, 54

Extraer la tarjeta microSD, 129
 Fecha y hora, 166
 Finalizar las pantallas de configuración, 5
 Gmail/Google, 55
 Google Maps, 77
 Google Play Store, 74
 Google Wallet, 75
 Grabar videos, 94
 Guardar números desconocidos, 141
 Guardar un número de teléfono, 48
 Guardar y reanudar un borrador de mensaje, 68
 Hacer llamadas telefónicas, 27
 Identificación de llamadas, 38
 Importar contactos desde el almacenamiento interno, 53
 Importar, exportar y compartir contactos, 53
 Información adicional, 5
 Iniciar el navegador Web, 84
 Iniciar sesión en la cuenta de Google, 56
 Insertar una tarjeta microSD, 128
 Inserte la batería, 1
 Introducir texto con el teclado en pantalla, 24
 Ir a un sitio web específico, 87
 La lista de contactos, 46
 La pantalla principal, 15
 Leer y responder mensajes de Gmail, 57
 Llamada en conferencia, 39
 Llamada en espera, 39
 Llamar a números de emergencia, 28
 Llamar a través del teclado de marcación, 27
 Llamar desde los contactos, 28
 Llamar desde los registros de llamadas, 27
 Llamar mediante un número de marcación rápida, 28
 Marcación a Estados Unidos, 138
 Marcación internacional, 138
 Marco de luz, 93
 Más opciones de configuración, 143
 Mensajes de texto y multimedia, 65
 Menú de configuración de Bluetooth, 123
 Menú del navegador, 86
 Miracast, 142
 Modo avión, 137
 Modo de Invitado, 14
 Modo de Invitado, 161
 Modo TTY, 43, 140
 Mostrar y sincronizar los calendarios, 114
 Movimiento, 157
 Música, 77
 Navegación, 77
 Navegación en la pantalla táctil, 10
 Navegador, 84
 Notificación de mensajes nuevos, 68
 Obtener ayuda con Google Play, 76
 Ocultar identidad, 139
 Opciones de Administrador de archivos, 121
 Opciones de Galería de videos, 99
 Opciones de la lista de contactos, 46
 Opciones de llamada telefónica, 37
 Opciones de mensajes de texto y multimedia, 71
 Opciones del correo de voz visual, 34
 Opciones durante la llamada, 37
 Operación con una mano, 158
 Pantalla de inicio, 152
 Pantalla de revisión, 94
 Pantalla del visor en el modo de cámara, 91
 Pantalla del visor en el modo de video, 94
 Pantalla emergente de llamada entrante, 139
 Para comenzar con Contactos, 45
 Para revisar el correo de voz visual, 33
 Personalizar iconos de aplicaciones en la pantalla principal, 19
 Personalizar la pantalla principal, 16
 Preparar el teléfono para una conexión VPN, 83
 QSlide, 104
 QuickMemo, 104
 QuickRemote, 106
 Recargar la cuenta, 5
 Rechazar con mensaje, 139
 Rechazar llamadas, 139
 Rechazo de llamadas, 43

Recibir llamadas telefónicas, 29
 Recuperar sus mensajes de correo de voz,
 32
 Redes inalámbricas, 137
 Redes virtuales privadas (VPN), 83
 Registros, 41
 Reproductor de música, 77
 Responder a un recordatorio de evento, 113
 Responder llamadas con el Botón Inicio,
 140
 Responder o borrar un mensaje de correo
 electrónico, 62
 Respuesta automática, 140
 Restablecer el navegador a predeterminado,
 89
 Seguridad, 162
 Seleccionar texto en una página Web, 87
 Sensor de proximidad, 140
 Servicios de datos
 Indicadores de estado, 82
 Nombre de usuario, 82
 SmartShare, 127
 SmartShare Beam, 142
 Superzoom, 93
 Tareas, 118
 Tarjeta microSD, 128
 formatear, 130
 ver memoria, 130
 Tecnología Near Field Communication
 (NFC), 127
 Tocar y pagar, 160
 Toma fotos, 91
 Tomar una foto, 92
 Transferencia mediante conexión Bluetooth,
 132
 Transferir a través de PC o computadora
 portátil, 131
 Transferir contenidos de usuario de un
 teléfono Android a su LG Volt, 131
 Ubicación, 162
 Usar Botón Encender/Bloquear para
 finalizar llamadas, 141
 Usar el Modo de Invitado, 15
 Utilizar la tarjeta microSD del teléfono como
 unidad USB, 130
 Ver imágenes y videos, 98
 Ver imágenes y videos utilizando la Galería,
 97
 Ver un video, 99
 Vista limpia de la pantalla principal, 20
 Voice Mate, 106
 Zoom en vivo, 100