



DANSK

INSTRUKTIONSBOG

# SoundPlate 440

Du bedes læse brugervejledningen grundigt igennem, før du betjener enheden. Gem brugervejledningen til evt. senere brug.

SoundPlate 440 (SoundPlate 440, S54A2-D)



MFL68144025

[www.lg.com](http://www.lg.com)

## Sikkerhedsoplysninger

1

Kom godt i gang



**ADVARSEL:** FOR AT UNDGÅ RISIKO FOR ELEKTRISK STØD MÅ IKKE FJERNES COVER (ELLER BAGSIDEN) INGEN DELE HENVISES SERVICE TIL KVALIFICERET SERVICE PERSONALE.



Dette lyn med pilehovedet i den ligesidede trekant skal advare brugeren om tilstedeværelsen af uisoleret farlig spænding inde i produktets indkapsling, som kan være tilstrækkelig stor til at udgøre en risiko for elektrisk stød.



Udråbstegnet i en ligesidet trekant skal advare brugeren om tilstedeværelsen af vigtige betjenings- og vedligeholdelses (service) instruktioner i litteraturen, der ledsager produktet.

**ADVARSEL:** AT FORHINDRE BRAND ELEKTRISK STØD MÅ IKKE UDSÆTTES FOR REGN ELLER FUGT.

**FORSIGTIG:** Undgå at udsætte apparatet for vand (dryp eller stænk), og anbring ikke væskefyldte genstande, f.eks. vaser, på apparatet.

**ADVARSEL:** Må ikke installeres i et lukket rum såsom en bogreol eller lignende enhed.

**FORSIGTIG:** Tildæk ikke ventilationsåbninger. Installation foretages i overensstemmelse med producentens anvisninger. Slots og åbninger i kabinettet er beregnet til ventilation og til at sikre pålidelig drift af produktet og for at beskytte det mod overophedning. Åbningerne må aldrig blokeres ved at placere produktet på en seng, sofa, et tæppe eller lignende overflade. Dette produkt må ikke placeres i en indbygget installation såsom en bogreol eller et stativ, medmindre der er tilstrækkelig ventilation eller fabrikantens anvisninger er blevet overholdt.

### FORSIGTIG : Vedrørende strømkablet

De fleste apparater anbefales at de placeres på en dedikeret kredsløb;

Det vil sige, en enkelt stikkontakt kredsløb, som kun yder apparat og har ingen yderligere kontakter eller kredsløb. Tjek specifikationen side i denne instruktionsbog for at være sikker. Undgå at overbelaste stikkontakter. Overbelastede stikkontakter, løse eller beskadigede stikdåser, forlængerledninger, flossede netledninger eller beskadiget eller knækket kabelisolering er farligt. Enhver af disse betingelser kan resultere i elektrisk stød eller brand. Regelmæssigt undersøge ledningen fra dit apparat, og hvis dets udseende indikerer skade eller forringelse, trække stikket ud, ophøre med at bruge apparatet, og få ledningen udskiftet med en nøjagtig udskiftnings del af en autoriseret service center. Beskyt strømkablet mod fysisk eller mekanisk misbrug, såsom at være snoet, bøjet, klemt, klemt i en dør, eller trampet på. Vær især opmærksom på stik, stikkontakter, og det punkt, hvor ledningen kommer ud af apparatet. Hvis du vil afbryde strømmen fra lysnettet, trækkes netledningen stik ud. Ved installation af produktet, sørg for, at stikket er let tilgængeligt. Denne enhed er udstyret med en bærbar batteri eller akkumulator.

**BEMÆRK:** Oplysninger om produktidentifikation og overensstemmelse/sikkerhedsetiketter, se etiketten i bunden af Enheden.

Denne enhed er udstyret med et bærbart batteri eller akkumulator.

### Sikker måde at fjerne batteriet eller batteriet fra udstyret:

Fjern det gamle batteri eller batteri, følg trinene i omvendt rækkefølge end forsamlingen. At forhindre forurening af miljøet og bringe den mulige trussel mod menneskers og dyrs sundhed, det gamle batteri eller batteriet sætte det i passende beholder ved udpegede indsamlingssteder. Smid ikke batterier eller batterier sammen med andet affald. Det anbefales, at du bruger lokale, gratis refusionsordninger batterier og akkumulatører. Batteriet må ikke udsættes for ekstrem varme som solskin, ild eller lignende.

### Sådan smider du dit gamle apparat ud



1. Når der er et tegn med et kryds over en skraldespand, betyder det, at produktet er omfattet af EU-direktiv 2002/96/EC.
2. Alle elektriske og elektroniske produkter skal smides ud et andet sted end gennem den kommunale affaldsordning ved hjælp af specielle indsamlingsfaciliteter, der er organiseret af staten eller de lokale myndigheder.
3. Korrekt bortskaffelse af dit gamle apparat er med til at forhindre mulige skadevirkninger på miljøet og menneskelig sundhed.
4. Mere detaljerede oplysninger om bortskaffelse af dit gamle apparat kan fås ved at kontakte dit lokale kommunekontor, renovationselskab eller den butik, hvor du købte produktet.

### Bortskaffelse af batterier/akkumulatører



1. Når du ser symbolet med en affaldsspand med kryds over på dine batterier/akkumulatører, så betyder det, at produktet er underlagt det europæiske direktiv 2006/66/EC.
2. Symbolet kan være kombineret med de kemiske symboler for kviksølv (Hg), kadmium (Cd) eller bly (Pb), hvis batteriet indeholder mere end 0,0005% kviksølv, 0,002% kadmium eller 0,004% bly.
3. Alle batterier/akkumulatører bør bortskaffes på separat vis, og ikke som husholdningsaffald, men via specielle opsamlingssteder, der er udpeget af de offentlige eller lokale myndigheder.
4. Når du bortskaffer dine gamle batterier/akkumulatører på korrekt vis, hjælper du med til at forhindre mulige negative konsekvenser på miljøet samt på dyrs og menneskers sundhed.
5. Ønsker du yderligere oplysninger om bortskaffelse af dine gamle batterier/akkumulatører, skal du kontakte de offentlige myndigheder, genbrugspladsen eller butikken, hvor du købte produktet.

Europe Notice

CE 0197

LG Electronics erklærer hermed, at dette/disse produkt(er) er i overensstemmelse med de væsentlige krav og øvrige relevante bestemmelser i Direktiv 1999/5/EF, 2004/108/EF, 2006/95/EF, 2009/125/EF og 2011/65/EU.

Kontakt følgende adresse og bed om en kopi af DoC (Declaration of Conformity/ Overensstemmelseserklæring).

**Kontakt kontor for kravoverholdelse af dette produkt:**

LG Electronics Inc.  
EU Representative, Krijgsman 1,  
1186 DM Amstelveen, The Netherlands

- Bemærk, at dette IKKE er en kundeservice kontaktpunkt. For Kundeservice Information, se Garantibeviset eller kontakt den forhandler hvor du har købt dette produkt.

Kun til indendørs brug

**Erklæring om RF-strålingseksponering**

Montering og betjening af udstyret bør ske med en afstand på mindst 20 cm mellem kilden og personer.

1

Kom godt i gang

# Indholdsfortegnelse

## 1 Kom godt i gang

- 2 Sikkerhedsoplysninger
- 6 Unikke funktioner features
- 6 Indledning
- 6 – Symboler, der anvendes i denne vejledning
- 6 Tilbehør
- 7 Fjernbetjening
- 8 Frontpanel
- 9 Bagvæg
- 10 Montering af enhed

## 2 Tilslutning

- 13 Trådløs subwoofer-forbindelse
- 14 Tilslutninger til dit TV
- 14 – Med et OPTISK kabel
- 14 – Tilslutning med denne enhed og TV'et med et HDMI-kabel
- 15 – Hvad er SIMPLINK?
- 15 – ARC (Kanal til lydretourering) funktion
- 16 – Yderligere oplysninger om HDMI
- 17 Ekstraudstyr Tilslutning
- 17 – HDMI forbindelse
- 18 – OPTISK In forbindelse
- 18 – USB-tilslutning
- 18 – Kompatibelt USB-enheder
- 18 – USB-enhed krav
- 19 – Spilbare fil

## 3 Betjening

- 20 Grundlæggende betjening
- 20 – USB betjening
- 21 Andre operationer
- 21 – DRC (Dynamic Range Control)
- 21 – AV Sync
- 21 – Slukke for lyden midlertidigt
- 21 – Visning af fil og indgangskilde
- 21 – Funktionen Indstilling af dvaletid
- 22 – AUTO POWER TÆND/SLUK
- 23 – Automatisk funktionsskift
- 24 LG Sound Sync
- 24 – Med kabelforbindelse
- 25 – Med trådløs forbindelse
- 25 Bruger Bluetooth teknologi
- 26 – Lytte til musik gemt på Bluetooth-enheder
- 27 Brug af Bluetooth-applikation
- 27 – Installer applikationen "LG Bluetooth Remote" på din Bluetooth-enhed
- 28 – Aktivér Bluetooth med applikationen "LG Bluetooth Remote"
- 29 Lydjustering
- 29 – Indstilling af lydeffekt
- 29 – Juster lydstyrkeniveauet automatisk
- 29 – Juster bass niveau indstillinger
- 30 Styring af et TV med den medfølgende fjernbetjening
- 30 – Opsætning af fjernbetjeningen til dit TV

## 4 Fejlfinding

- 31 Fejlfinding

## 5 Tillæg

- 33 Varemærker og licenser
- 34 Specifikationer
- 35 Vedligeholdelse
- 35 – Håndtering af enheden

1

2

3

4

5

## Unikke funktioner features

### Auto power ned

Denne enhed understøtter at slukke af sig selv for at spare energiforbrug.

### Højttaler ez (let) Setup

Lytter til lyd fra TV, DVD eller digitalt udstyr med levende 4,1 ch mode.

### LG Sound Sync

Styrer lydstyrken på denne enhed med fjernbetjeningen til dit LG TV, der er kompatibelt med LG Sound Sync.

### LG Bluetooth Remote

LG Bluetooth Remote er en applikation, der er designet til at give dig kontrol over nogle af LGs nyeste lydenheder.

## Indledning

### Symboler, der anvendes i denne vejledning

#### ! Bemærk

Angiver specielle bemærkninger og betjeningsfunktioner.

#### ⚠ Forsigtig

Angiver forholdsregler for at forhindre eventuelle skader fra misbrug.

## Tilbehør

Tjek venligst og identificere de medfølgende tilbehør.

Design og specifikationer af tilbehør kan ændres uden forudgående varsel.

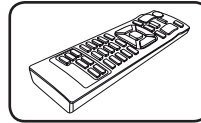

Fjernbetjening (1)

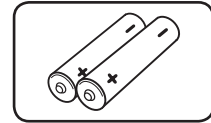

Batterier (2)

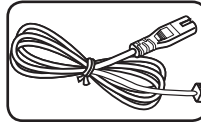

Strømkabel (1)

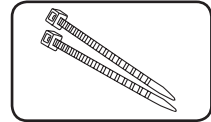

Kabelbinder til at arrangere kabler (2)

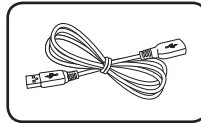

USB-forlænger kabel (1)

## Fjernbetjening

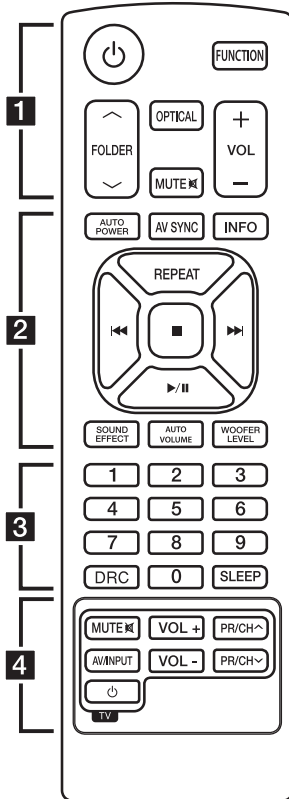

### Isætning af batteri

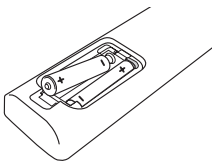

Fjern batteridækslet på bagsiden af fjernbetjeningen, og isæt to R03 (størrelse AAA) batterier så **+** og **-** matcher korrekt.

..... **1** .....

**⏻** (Strøm) : Skifter enheden ON eller OFF.

**FUNCTION** : Vælger funktion og inputkilde.

**FOLDER  $\wedge$  /  $\vee$**  : Søger efter en mappe på USB-enheden.

**OPTICAL** : Ændringer indgangs kilde til optisk direkte.

**MUTE  $\boxtimes$**  : Dæmper lyden.

**VOL  $+$  /  $-$**  : Justerer højttalerens lydstyrke.

..... **2** .....

**AUTO POWER** : Slår funktionen AUTO POWER til eller fra.. (Der henvises til side 22.)

**AV SYNC** : Synkroniserer lyd og video.

**INFO** : Viser oplysninger om filen eller indgangskilde.

**REPEAT** : Lytter til dine filer gentagne gange eller tilfældigt.

**⏮ / ⏭** (Spring over/Søg) :

- Spring over Hurtigt tilbage eller Hurtigt Fremad

- Søger efter et afsnit i en fil.

**■** (Stop) : Stopper afspilningen.

**▶ / ⏸** (Afspil / Pause) : Starter afspilning. / Stopper afspilning.

**SOUND EFFECT** : Vælger en lydeffekt tilstand.

**AUTO VOLUME** : Tænder og slukker AUTO VOLUME mode.

**WOOFER LEVEL** : Indstiller lydniveauet basenhed.

..... **3** .....

**0** til **9** numeriske knapper : Vælger en fil direkte.

**DRC** : Slår funktionen DRC til eller fra.

**SLEEP** : Indstiller systemet til at slukke automatisk på et bestemt tidspunkt.

..... **4** .....

**TV-kontrol knapper** : Se side 30.

1

Kom godt i gang

## Frontpanel

1

Kom godt i gang

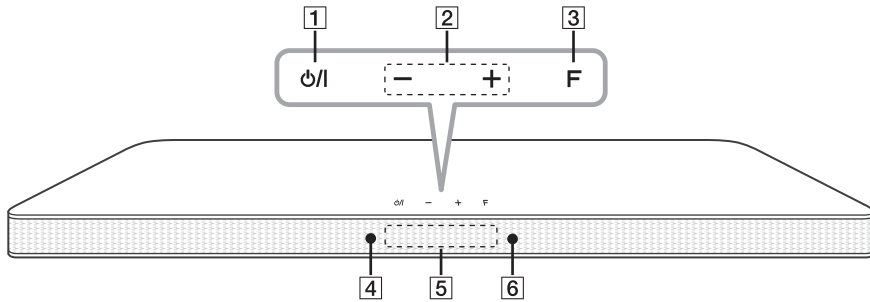

- 1** ⏻/⏻ (Standby/tændt)
- 2** -/+ (Volume)  
Justering af lydstyrke.
- 3** F (Funktion)  
Vælger funktion og indgangskilde.
- 4** Standby-lysdiode  
Den lyser rødt i standbytilstanden.
- 5** Visningsvindue
- 6** Fjernfølter

### ⚠ Forsigtig

Forholdsregler ved brug af trykknapperne

- Brug den berøringfølsomme knapper med rene og tørre hænder.
  - I et fugtigt miljø, skal du udslette enhver fugt på de berøringfølsomme knapper, før du brug.
- Undlad at trykke på touch-knapper hvis det er svært at få dem til at fungere.
  - Hvis du anvender for meget styrke, kan det beskadige sensoren af touch-knapper.
- Tryk på den knap, du ønsker at arbejde for at betjene fungerer korrekt.
- Vær forsigtig med ikke at have nogen ledende materiale såsom metal genstand på de berøringfølsomme knapper. Det kan forårsage funktionsfejl.



## Bagvæg

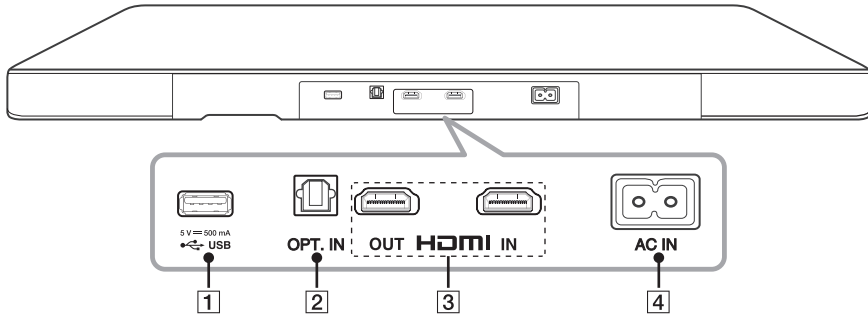

1

Kom godt i gang

**1** USB-port

**2** OPT. IN : Optisk indgang

**3** HDMI IN / OUT : HDMI-indgang/-udgang

**4** AC IN

1

Kom godt i gang

## Montering af enhed

Denne enhed er designet til at skulle placeres under dit TV.

Før du indstiller dette system til dit TV, skal du være klar over specifikationerne af dit TV.

- **Vægt**

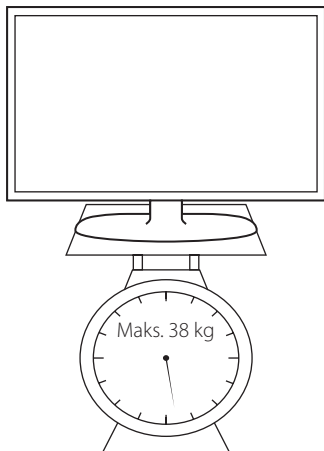

- **Bundpladens størrelse**

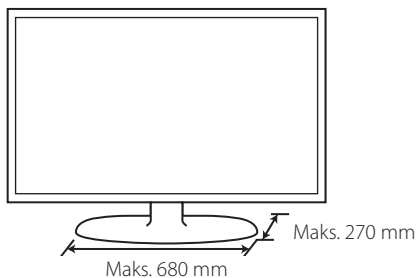

### ⚠ Forsigtig

- Forsøg ikke at montere denne enhed alene. Der skal mindst 2 personer til at løfte dit TV. Ellers kan det resultere i personskade og/eller tingskade.
- Tilslut ikke et TV af CRT-typen til denne enhed. Da der er magnetiske dele i denne enhed, kan der forekomme farveuregelmæssigheder på TV-skærmen.
- Placer ikke andre enheder end et TV eller en skærm på enheden.
- Enheden skal være placeret på en stabil og vandret flade.
- Når enheden placeres, må der ikke sættes andre emner mellem enheden og det understøttende møbel.

### ⚠ Anbefaling

Det anbefales, at man placerer enheden på en tilstrækkelig stabil og vandret flade.

1. Placer enheden der, hvor du vil placere TV'et.

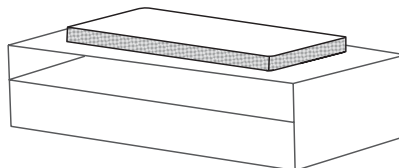

2. Tilslut alle kablerne for de eksterne enheder, som du vil bruge, f.eks. tv, Blu-ray-diskspiller eller dvd-afspiller. Et USB-forlængerkabel og en netledning, som leveres som tilbehør, er også tilsluttet.

**Forsigtig**

Du bør tilslutte kablerne før installationen, da det kan være svært at tilslutte noget, når denne enhed allerede er installeret.

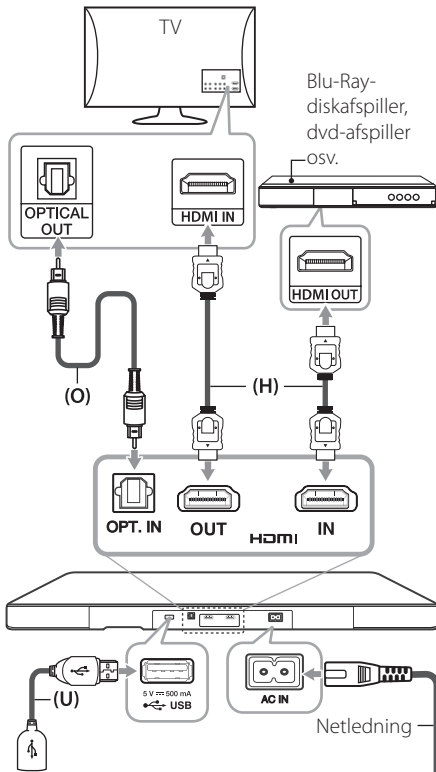

Find flere oplysninger om tilslutninger og betjening på siderne nedenfor.

- (O) Optisk : Se side 14 og 18.
- (H) HDMI : Se side 14 og 17.
- (U) USB : Se side 17.

3. Placer TV'et midt på enheden.

**Forsigtig**

- Vær forsigtig med ikke at skjule kontrolknapperne øverst på enheden, når du sætter tv'et oven på den.
- Der skal være en vis afstand mellem bunden af tv'et og enhedens kant.

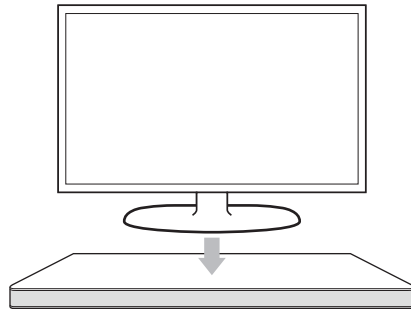
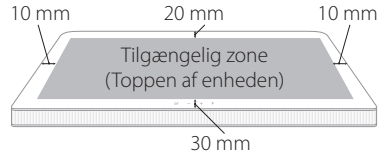

4. Sæt strømstikket fra enheden i.

1

Kom godt i gang

**!** Forsigtig

- Placer ikke TV'et ude på kanten af denne enhed. Ellers kan det resultere i personskade og/eller tingskade.



- Hvis TV'et vejer mere end den anbefalede vægt (maks. 38 kg) eller hvis bundpladen er større end enheden, må TV'et ikke placeres på enheden.

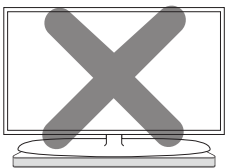

- Hvis det er tilfældet, anbefales det at placere systemet et andet sted, fx på en hylde under TV'et.

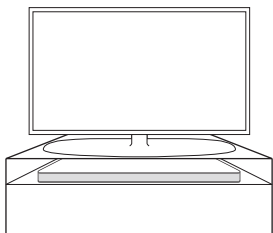

## Trådløs subwoofer-forbindelse

### LED indikator for trådløs subwoofer

LED Farve	Betjening
Grøn (blinker)	Forbindelsen forsøges at blive oprettet.
Grøn	Forbindelsen er oprettet.
Rød	Den trådløse subwoofer er enten i standbytilstanden, eller der er opstået en fejl i forbindelsen.
Off (Intet display)	Strømtikket til subwoofer receiveren er taget ud.

### Første indstilling af et id for den trådløse subwoofer

1. Tilslut netledningen den trådløse subwoofer til forretningen.
2. Tænd for hovedenheden: Hovedenheden og trådløse subwoofer vil automatisk blive tilsluttet.

### Trådløs parring for manuelt

Når forbindelsen ikke er oprettet, kan du se den røde lysdiode eller den blinkende, gule lysdiode på den trådløse subwoofer, og subwooferen afgiver ikke lyd. Gør følgende for at løse problemet.

1. Juster lydstyrkeniveauet på hovedenheden til minimum.
  - "VOL MIN" vises i displayvinduet.
2. Tryk og hold på **MUTE** (Mute) på fjernbetjeningen i ca. 3 sekunder.
  - "W RESET" vises et kort øjeblik i displayvinduet.

3. Hvis lysdioden på den trådløse subwoofer allerede blinker grønt kontinuerligt, kan du springe dette trin over.

Tryk på **PAIRING** bag på den trådløse subwoofer, og hold den nede i mere end 5 sekunder.

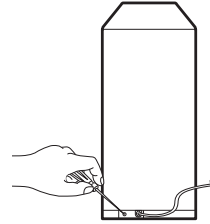

- Lysdioden på den trådløse subwoofer lyser skiftevis rødt og grønt.
4. Tag strømledningen ud af enheden og den trådløse subwoofer.
  5. Tilslut dem igen, når lysdioden på både hovedenheden og den trådløse subwoofer er helt slukket.

Enheden og den trådløse subwoofer bliver parret automatisk, når du tænder enheden.

- Når forbindelsen er oprettet, kan du se den grønne lysdiode på subwooferen.

### ! Bemærk

- Det tager et par sekunder (og kan tage længere tid) for enheden og subwoofer til at kommunikere med hinanden og afgive lyd.
- Lydens kvalitet bliver bedre, når enheden er tættere på subwooferen. Det er anbefalet at installere enheden og subwooferen så tæt som muligt (inden for 5 m) og undgå nedenstående tilfælde.
  - Der er en forhindring mellem enheden og subwooferen.
  - Der er en enhed med denne trådløse forbindelse, der kører på samme frekvens, som f.eks. medicinsk udstyr, en mikrobølgeovn eller en trådløs LAN-enhed.

## Tilslutninger til dit TV

Tilslut denne enhed og TV'et ved hjælp af optiske digitale kabel eller HDMI-kabel i betragtning af hvor tv'et.

### Med et OPTISK kabel

1. Tilslut OPT. IN stikket på bagsiden af enheden til OPTICAL OUT stikket på tv'et ved hjælp af et optisk kabel.

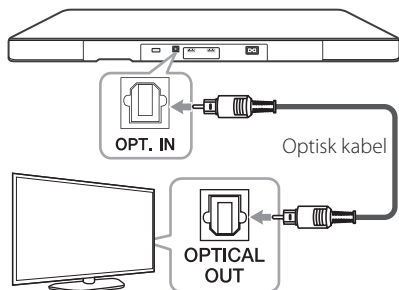

2. Indstil INPUT kilde til OPTICAL. Tryk gentagne gange **FUNCTION** på fjernbetjeningen eller **F** på enheden, indtil funktionen er valgt. Til valg direkte OPTICAL funktionen, skal du trykke **OPTICAL** på fjernbetjeningen.

#### ! Bemærk

- Du kan nyde TV-lyden gennem højttalerne i denne enhed. Men i nogle TV-modeller, skal du vælge eksterne højttalere på TV menuen. (For flere detaljer henvises til TV'ets brugervejledning.)
- Konfigurer tv'ets lydudgang for at lytte til lyden via denne enhed: Tv'ets indstillingsmenu → [Lyd] → [Tv'ets lydudgang] → [Ekstern højttaler (Optisk)]
- Oplysninger om tv'ets indstillingsmenu varierer afhængigt af tv'ets producenter eller modeller.

## Tilslutning med denne enhed og TV'et med et HDMI-kabel

Hvis du forbinder denne enhed og et TV der understøtter HDMI CEC og ARC (Kanal til lydretourering), kan du nyde TV-lyden gennem højttalerne i denne enhed uden at tilslutte optisk kabel.

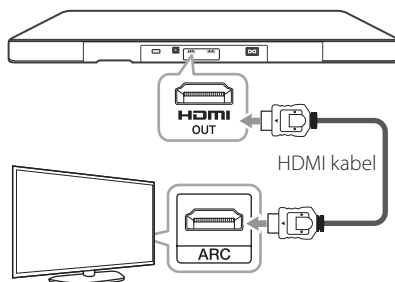

#### ! Bemærk

- HDMI CEC (forbrugerelektronikkontrol): Med en enkelt fjernbetjening evnen til at operere. CEC-kompatible enheder (TV, Sound Bar, Blu-ray-afspiller, etc.)
- Du kan også nyde ekstra funktioner, som f.eks. USB/Bluetooth ved hjælp af **FUNCTION** på fjernbetjeningen eller **F** på denne enhed. Når du vender tilbage til live-tv-kanal, efter at have brugt de ekstra funktioner (USB/Bluetooth) på dette lydsystem, skal du igen vælge din foretrukne højttaler på tv'et for at nyde lyden fra dette lydsystem.

### HDMI-kabel Tjekliste

Visse HDMI-kabler understøtter ikke ARC-funktionen, kan lyd forårsage problemer.

Ved tilslutning af denne enhed og tv'et er der ingen lyd eller lyd i tilfælde af afbrydelser og støj, der er et problem med HDMI-kablet. Derfor forbind denne enhed og TV tjek om Type A, High speed HDMI™ kabel med Ethernet.

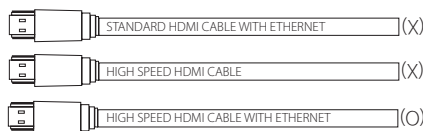

## Nyd fed lydudsendelse af kanalen med enheden

### Tilslutning via HDMI-kabel

Tv-apparatet skal understøtte de nyeste HDMI-funktioner (HDMI CEC<sup>1)</sup> / ARC (Kanal til lydretournering)) for at få fuld udbytte af liveudsendelseskanalen med lydsystem via et HDMI-kabel. Medmindre tv-apparatet understøtter disse HDMI-funktioner, skal dette lydsystem sluttes via et OPTISK kabel i stedet for et HDMI-kabel til tv-apparatet for at nyde tv-kanalens liveness.

1) HDMI CEC (High-Definition Multimedia Interface Consumer Electronics Control el. HD-multimedieinterfaces forbrugerelektronikkontrol) CEC (forbrugerelektronikkontrol) er en HDMI-funktion, der er designet til at gøre det muligt for brugeren ved kun at bruge én fjernbetjening at kommandere og styre de CEC-aktiverede enheder, der er tilsluttet via HDMI.

※ Handelsnavne for CEC er SimpLink (LG), Anynet+ (Samsung), BRAVIA Sync (Sony), EasyLink (Philips) osv.

## Hvad er SIMPLINK?



Nogle funktioner i denne enhed kontrolleres af fjernbetjeningen til TV'et, når enheden og LG TV'et forbindes sammen med SIMPLINK via HDMI-tilslutningen.

Funktioner, der kan kontrolleres via fjernbetjeningen til LG TV'et : Magt tænd/sluk, lydstyrke op/ned, osv.

Se TV'ets brugervejledning om yderligere oplysninger om SIMPLINK-funktionen.

Et LG TV med SIMPLINK-funktion har et logo, som vist herover.

### ! Bemærk

- Afhængigt af tilstanden af enheden, kan nogle SIMPLINK drift afvige fra dit formål eller ikke fungere.
- SIMPLINK-driften kan afvige fra formålet afhængigt af, om et tv eller en afspiller er tilsluttet sammen med denne enhed.

## ARC (Kanal til lydretournering) funktion

Den ARC Funktionen giver mulighed for en HDMI egnet TV at sende audio stream til HDMI OUT af enheden.

For at bruge denne funktion :

- Dit TV skal understøtte HDMI-CEC og ARC funktion og HDMI-CEC og ARC skal være indstillet til Til.
- Indstillingens metode HDMI-CEC og ARC kan variere afhængigt af TV'et. For nærmere oplysninger om ARC funktion, henvises til dit tv manual.
- Du skal bruge HDMI-kabel (Type A, højhastigheds HDMI™-kabel med Ethernet).
- Du skal forbinde HDMI OUT på enheden med HDMI IN af det tv, der understøtter ARC funktion ved hjælp af et HDMI-kabel.
- Du kan kun slutte én enhed til et tv, der er kompatibelt med ARC.

### ! Bemærk

- ARC-funktionen vælges automatisk, når ARC-signalet kommer ind fra et tv, ligegyldigt hvilken funktion du bruger.
- Du kan nyde TV-lyden gennem højttalerne i denne enhed. Men i nogle TV-modeller, skal du vælge eksterne højttalere på TV menuen. (For flere detaljer henvises til TV'ets brugervejledning.)
- Konfigurer tv'ets lydudgang for at lytte til lyden via denne enhed: TV'ets indstillingsmenu → [Lyd] → [TV'ets lydudgang] → [Ekstern højttaler (HDMI ARC)]
- Oplysninger om tv'ets indstillingsmenu varierer afhængigt af tv'ets producenter eller modeller.

## Yderligere oplysninger om HDMI

- Når du tilslutter en HDMI eller DVI kompatibel enhed, skal du sørge for følgende:
  - Prøv at slukke for HDMI/DVI enheden og afspilleren. Herefter skal du tænde for HDMI/DVI enheden og lade den stå tændt i ca. 30 sekunder og så tænde for afspilleren.
  - Den tilsluttede enheds videoindgang er indstillet korrekt for afspilleren.
  - Den tilsluttede enhed er kompatible med 720 x 576p, 1280 x 720p, 1920 x 1080i eller 1920x1080p videoindgang.
- Det er ikke alle HDCP-kompatible HDMI- eller DVI-enheder, der kan fungere sammen med denne afspiller.
  - Billedet vil ikke blive vist korrekt med ikke-HDCP-enhed.

### ! Bemærk

- Hvis en tilsluttet HDMI-enhed ikke accepterer afspillerens lydudgang, forvrænges lyden fra HDMI-enheden muligvis, eller der kommer ingen lyd.
- Ændring af opløsning, når forbindelsen er allerede blevet etableret, kan resultere i fejl. For at løse problemet skal du slukke for enheden og så tænde for den igen.
- Når HDMI forbindelsen med HDCP er ikke bekræftet, er TV-skærmen ændres til sort skærm. I dette tilfælde kontrollere HDMI-tilslutning, eller frakoble HDMI-kablet.
- Hvis der er støj eller linjer på skærmen, skal du kontrollere HDMI-kablet (maks. længde er generelt 4,5 m(15 fod)).
- Du kan ikke ændre videoopløsning i HDMI IN mode Ændrer videoopløsningen på den tilsluttede komponent.
- Hvis videoudgangssignalet ikke er korrekt, når HDMI IN jackstikket tilsluttes din PC, skal du ændre opløsningen på din PC til 576p, 720p, 1080i eller 1080p.



# Ekstraudstyr Tilslutning

## HDMI forbindelse

### For at nyde kun lyd

Du kan nyde lyden fra den eksterne enhed du tilslutter.

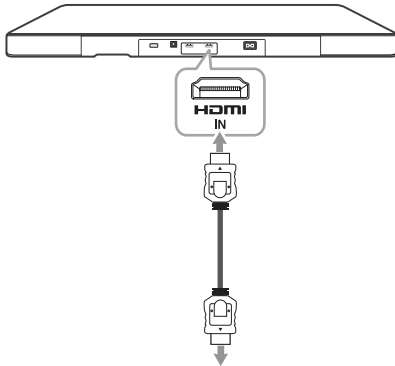

Til Blu-ray afspiller, DVD-afspiller, osv.

1. Tilslut HDMI IN stikket på bagsiden af enheden til HDMI OUT stikket på den lydenhed, såsom Blu-ray disc afspiller, DVD-afspiller, osv.
2. Indstil INPUT kilde til HDMI IN. Tryk gentagne gange **FUNCTION** på fjernbetjeningen eller **F** på enheden, indtil funktionen er valgt.

### For at nyde både lyd og billede

Du kan nyde både lyd og billede fra den eksterne enhed du tilslutter.

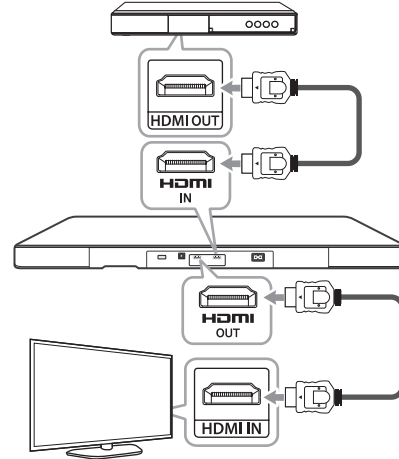

1. Tilslut HDMI IN stikket på bagsiden af enheden til HDMI OUT stikket på den eksterne enhed, såsom Blu-ray disc afspiller, DVD-afspiller, osv.
2. Tilslut HDMI OUT stikket på bagsiden af enheden til HDMI IN stikket på tv'et.
3. Indstil INPUT kilde til HDMI IN. Tryk gentagne gange **FUNCTION** på fjernbetjeningen eller **F** på enheden, indtil funktionen er valgt.

#### ! Bemærk

- Når enheden er forbundet til eksterne enheder og TV'et som vist på illustrationen ovenfor, vil TV'et udsende lyd og billede fra eksterne enheder, når enheden er slukket i HDMI IN-tilstand.
- HDMI OUT-stik er til tv-forbindelsen. Selvom PCM-multikanal sendes til enheden via et HDMI-kabel, kan enheden kun udsende 2 kanaler til tv'et.
- Lydkilder uden nogen forandring går igennem denne enhed, når den er slukket.

## OPTISK In forbindelse

Tilslut en optisk udgang stik af eksterne enheder til OPT. IN stikket.

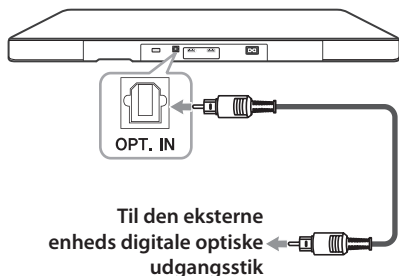

2

Tilslutning

## Højttaler ez (let) setup

Lytter til lyd fra TV, DVD eller Digital enhed med 4,1 eller 4 ch mode.

1. Tilslut OPT. IN stikket på bagsiden af enheden til optisk udgang stikket på dit tv (eller digitalt udstyr osv.)
2. Vælg indgangskilden som OPTICAL ved at trykke på **FUNCTION** på fjernbetjeningen eller **F** på enheden, indtil funktionen bliver valgt. Funktionen OPTISK vælges direkte ved at trykke på **OPTICAL** på fjernbetjening.
3. Lyt til lyd med 4,1 eller 4 ch højttalere.
4. Tryk på **OPTICAL** for at afslutte fra OPTICAL. Funktionen føres tilbage til foregående.

## USB-tilslutning

Slut en USB-enhed til USB-forlængerkablet.

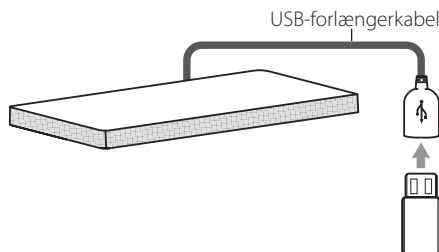

Find flere oplysninger om afspilning af filer på en USB på side 20.

Fjernelse af USB-enhed fra enheden.

1. Vælg en anden funktion tilstand eller tryk på **■** to gange i træk.
2. Fjern USB-enheden fra enheden.

## Kompatibelt USB-enheder

- MP3-afspiller: Flash type MP3-afspiller.
- USB Flash Drive : Enheder, der understøtter USB1.1.
- USB-funktion til denne enhed understøtter ikke nogle USB-enheder.

## USB-enhed krav

- Anordninger, der kræver ekstra program installation tilsluttet en computer, understøttes ikke.
- Må ikke udtrække USB-enheden under drift.
- For en stor kapacitet USB, kan det tage længere tid end et par minutter, der skal søges.
- At forhindre tab af data, skal du sikkerhedskopiere alle data.
- Denne enhed er ikke understøttet, når det samlede antal filer er 1 000 eller derover.
- Enhedens USB port kan ikke tilsluttes til PC. Enheden kan ikke bruges som en lagerenhed.
- exFAT filsystemet understøttes ikke på denne enhed. (Systemerne FAT16/FAT32/NTFS er tilgængelige.)

- Afhængigt af nogle enheder, er det måske ikke muligt at anerkende de følgende på denne enhed.
  - Ekstern HDD
  - Kortlæsere
  - Låste enheder
  - Hård type USB-enheder
  - USB-hub
  - Brug af USB-forlænger-kabel
  - iPhone/iPod/iPad
  - Android-enhed

## Spilbare fil

### Sampling-frekvens

MP3 : inden for 32 til 48 kHz

WMA : inden for 32 til 48 kHz

OGG : inden for 32 til 48 kHz

FLAC : inden for 32 til 192 kHz

WAV : inden for 32 til 48 kHz

### Bitrate

MP3 : inden for 80 til 320 kbps

WMA : inden for 56 til 128 kbps

OGG : inden for 50 til 500 kbps

FLAC : inden for 500 til 5000 kbps

WAV : inden for 500 til 5000 kbps

- Maksimum filer: Under 999
- En beskyttet fil af DRM (styring af digitale rettigheder) kan ikke afspilles på enheden.
- Videofiler i USB-lagerenheden kan ikke afspilles.
- Afspilning virker måske ikke korrekt afhængigt af USB-enhedens ydelse.

### ! Bemærk

- Mapper/filer på USB-enheden genkendes som vist nedenfor.

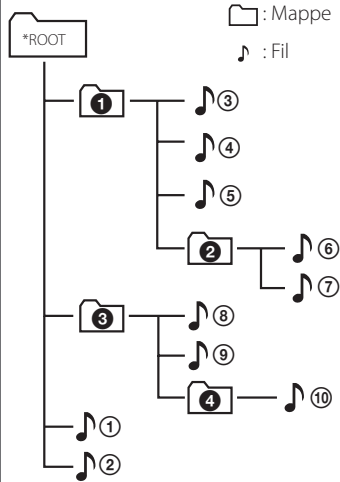

- Hvis der ikke er nogen fil i en mappe, vises mappen ikke.
- Filer bliver afspillet fra fil 1 til fil 10 én ad gangen.
- Filer og mapper vises i den rækkefølge, de optages, og kan vises forskelligt afhængigt af omstændighederne for optagelsen.
- Denne enhed kan kun vise fil- eller mappenavne med tal eller engelske tegn.
- \*ROOT(ROD) : Det første skærmbillede, du kan se, når en computer genkender USB-enheden, er "ROOT(ROD)".

# Grundlæggende betjening

## USB betjening

1. Tilslut USB-enheden til USB-porten.
2. Vælg USB-funktionen ved at trykke på **FUNCTION** på fjernbetjeningen eller **F** på enheden, indtil funktionen bliver valgt.

3

Betjening

Til	Gør dette
Stop	Tryk <b>■</b> .
Afspilning	Tryk <b>▶/  </b> .
Pause	Tryk på <b>▶/  </b> under afspilning
Springe til næste / forrige fil	Tryk på <b>▶▶▶</b> på fjernbetjeningen under afspilning for at gå over til næste fil. Ved afspilning af mindre end 2 sekunder skal du trykke på <b>◀◀◀</b> på fjernbetjeningen for at gå til forrige fil. Ved afspilning efter 3 sekunder skal du trykke på <b>◀◀◀</b> på fjernbetjeningen for at gå til begyndelsen af filen.
Søger efter et afsnit på en fil.	Tryk og hold <b>◀◀◀/▶▶▶</b> nede under afspilning og slip den på punkt, du vil lytte til.. (undtagen FLAC og OGG filer)
Afspilning gentagne gange eller tilfældigt	Tryk <b>REPEAT</b> på fjernbetjeningen gentagne gange, skifter displayet i følgende rækkefølge, OFF → RPT 1 → RPT DIR (DIRECTORY) → RPT ALL → RANDOM.
Valg af filer direkte	Tryk <b>0</b> til <b>9</b> numeriske taster på fjernbetjeningen for at gå til den ønskede fil direkte.
Søg efter en mappe	Tryk på <b>FOLDER</b> <b>^/∨</b> på fjernbetjeningen.
Genoptag afspilning	Denne enhed gemmer en nuværende sang i hukommelsen, som afspilles, inden funktionen skiftes eller enheden slukkes.

### ! Bemærk

- Genoptagelsespunktet kan blive slettet, hvis du trækker strømledningen ud eller fjerner USB-stikket fra enheden.
- Gentag/vilkårlig afspilning fungerer på følgende måde.

På Display	Beskrivelse
OFF	Afspiller musiknumre på USB-enheden i rækkefølge.
RPT1	Afspiller det samme musiknummer gentagne gange.
RPT DIR	Afspiller musiknumre i en mappe gentagne gange.
RPT ALL	Afspiller alle musiknumrene på USB-enheden gentagne gange.
RANDOM	Afspiller musiknumre vilkårligt.

## Andre operationer

### DRC (Dynamic Range Control)

Gør lyden klar, når der er skruet ned for lydstyrken (Dolby Digital kun). Indstillet til [DRC ON] ved hjælp af **DRC**.

### AV Sync

Når du modtager lydsignaler fra TV, vil lyd og billede ikke blive matchet. I dette tilfælde, kan denne funktion indstille forsinkelsestiden.

1. Tryk **AV SYNC**.
2. Brug **◀◀/▶▶** til at rulle op og ned gennem den forsinkelse, som du kan indstille på alt mellem 0 og 300 ms.

#### ! Bemærk

Denne funktion fungerer ikke sammen med USB-funktion.

### Slukke for lyden midlertidigt

Tryk **MUTE** for at slukke lyden på din enhed.

Du kan dæmpe lyden i enheden, hvis du f.eks. skal tage telefonen, hvorefter "MUTE" blinker i displayet.

For at slette det, tryk på **MUTE** på fjernbetjeningen igen eller ændre lydstyrken.

## Visning af fil og indgangskilde

Du kan få vist forskellige oplysninger om indgangskilde ved at trykke på **INFO**.

USB : FFiloplysninger, der er indeholdt på en USB (MP3/WMA/OGG/FLAC/WAV)

OPTICAL/ARC/HDMI IN : Lydformat, Audio kanal.

### Funktionen Indstilling af dvaletid

Tryk **SLEEP** flere gange for at vælge den ønskede tidsperiode (i minutter):

DISPLAY OFF (displayvinduet slukkes) -> DIMMER (Lyset i displayet dæmpes til halv styrke) -> Sleep timer -> Display tændt

Hvis du vil se den resterende tid, tryk **SLEEP**.

For at annullere sleep-funktionen, tryk på **SLEEP** gentagne gange, indtil "10MIN" vises, og tryk derefter på **SLEEP** igen, mens "10MIN" bliver vist.

#### ! Bemærk

Du kan kontrollere den resterende tid, før enheden slukkes. Tryk **SLEEP** så den resterende tid vises på displayet.

## AUTO POWER TÆND/SLUK

Denne enhed tændes automatisk ved hjælp af en indgangskilde: Optisk, LG TV eller Bluetooth.

Når du tænder tv'et eller en ekstern enhed, der er tilsluttet denne enhed, genkender denne indgangssignalet, og den vælger den passende funktion. Du kan høre lyden fra enheden.

Denne enhed tændes og gør sig klar til at parre, hvis du prøver at tilslutte din Bluetooth-enhed. Tilslut din Bluetooth-enhed, og afspil din musik.

Denne enhed tænder eller slukker hver gang du trykker på **AUTO POWER**.

### ! Bemærk

- Når der er tændt for enheden via funktionen AUTO POWER, slukkes der automatisk for den, hvis der i en vis tidsperiode ikke er signal fra TV'et forbundet via LG Sound Sync. (Optisk/Trådløs)
- Når enheden er tændt ved hjælp af funktionen AUTO POWER, bliver den automatisk slukket, hvis der i en vis tidsperiode ikke er signal fra den eksterne enhed.
- Hvis du har slukket direkte på enheden, kan du ikke automatisk tænde på enheden med funktionen AUTO POWER. Men du kan tænde for enheden på AUTO POWER, når der tændes for det optiske signal efter 5 sekunder uden noget signal.
- Afhængigt af den tilsluttede enhed, kan denne funktion muligvis ikke fungere.
- Hvis du afbryder Bluetooth-forbindelsen på denne enhed, forsøger visse Bluetooth-enheder kontinuerligt at oprette forbindelse til den. Derfor er det anbefalet at afbryde forbindelsen, før du slukker for enheden.
- Hvis du ønsker at bruge AUTO POWER skal SIMPLINK være slukket. Det tager cirka 30 sekunder for at tænde eller slukke SIMPLINK.

## Auto power ned

Denne enheden vil slå seg selv av for å spare strøm dersom hovedenheden ikke er tilkoblet en ekstern enhet og står ubrukt i 20 minutter.

## Automatisk funktionsskift

Denne enhed genkender inputsignaler, som f.eks. optiske signaler og Bluetooth- og LG TV-signaler, og den skifter automatisk til den passende funktion.

### Når det optiske signal modtages

Når du tænder den eksterne enhed, der er sluttet til denne enhed ved hjælp af et optisk kabel, skifter denne enhed funktionen til optisk. Du kan høre lyden fra enheden.

### Når du prøver at forbinde en Bluetooth-enhed

Når du prøver at forbinde din Bluetooth-enhed med denne enhed, vælges Bluetooth-funktionen. Afspil din musik på Bluetooth-enheden.

### Når LG TV-signalet modtages

Når du tænder dit LG TV, som er forbundet ved hjælp af LG Sound Sync, skifter denne enhed funktionen til LG TV. Du kan høre lyden fra dit tv.

### Når du opretter forbindelse til applikationen "LG Bluetooth Remote"

Når du forbinder din Bluetooth-enhed ved hjælp af applikationen "LG Bluetooth Remote", fastholder denne enhed den nuværende funktion, og du kan også styre enheden ved hjælp af applikationen.

### ! Bemærk

- Den kræver 5 sekunder uden signal for at skifte over til optisk funktion.
- Hvis du bruger LG TV-funktionen, reagerer denne enhed ikke til Bluetooth-forbindelsen.
- Hvis du bruger Bluetooth-funktionen, reagerer denne enhed ikke til LG TV-forbindelsen.
- Denne enhed skifter ikke funktionen til Optisk, hvis SIMPLINK i det tilsluttede tv er indstillet til TIL.
- Hvis du vil bruge automatisk funktionsskift, skal SIMPLINK være slået fra. Det tager ca. 30 sekunder at slå SIMPLINK fra.
- Automatisk funktionsskift fungerer ikke, hvis din Bluetooth-enhed eller LG TV aldrig er blevet parret med denne enhed før.
- Hvis du afbryder Bluetooth-forbindelsen på denne enhed, forsøger visse Bluetooth-enheder kontinuerligt at oprette forbindelse til den. Derfor er det anbefalet at afbryde forbindelsen, før du skifter funktionen.
- Hvis du forbinder din Bluetooth-enhed ved hjælp af applikationen "LG Bluetooth Remote", skifter enheden funktionen til Bluetooth, når denne enhed er klar til at blive parret med LG TV.

## LG Sound Sync



Du kan styre nogle funktioner af denne enhed med TV'ets fjernbetjening med LG Sound Sync. Den er kompatibel med LG TV, der er understøttet af LG Sound Sync. Sørg for LG Sound Sync-logo vises på dit TV.

Kontrollerbar funktion ved LG tv'ets fjernbetjening: Lydstyrke op/ned, mute

Der henvises til TV'ets betjeningsvejledningen for nærmere oplysninger om LG Sound Sync.

Foretag én af følgende tilslutninger, afhængig af mulighederne i dit udstyr.

### ! Bemærk

- Du kan også bruge fjernbetjeningen til denne enhed, mens du bruger LG Sound Sync. Hvis du bruger TV'ets fjernbetjening igen, vil enheden synkroniseres med tv'et.
- Når tilslutningerne mislykkedes, skal du sørge for tilstanden og strøm til TV.
- Sørg for betingelse for denne enhed og forbindelsen i nedenstående tilfælde, når du bruger LG Sound Sync.
  - Slukkede for enheden.
  - Ændring af funktionen til de andre.
  - Frakobling af optisk kabel.
  - Afbrydelse af den trådløse forbindelse forårsaget af interferens eller en distance.
- Længden af den tid der tager for at slukke enheden er forskellig afhængigt af dit TV, når du indstiller AUTO POWER funktion til Tænd.

## Med kabelforbindelse

1. Tilslut LG TV'et til enheden med et optisk kabel.

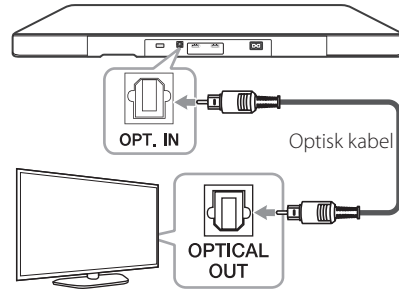

2. Konfigurer tv'ets lydudgang for at lytte til lyden via denne enhed:  
Tv'ets indstillingsmenu → [Lyd] → [Tv'ets lydudgang] → [LG Sound Sync (Optisk)]
3. Tænd for enheden ved at trykke (Tænd) på fjernbetjeningen.
4. Vælg funktionen OPTICAL ved at benytte **FUNCTION** på fjernbetjeningen eller **F** på enheden, indtil funktionen bliver valgt.

Du kan se "LG OPT" på displayet, hvis du tilslutter normalt mellem denne enhed og TV'et.



## Med trådløs forbindelse

1. Tænd for enheden ved at trykke  (Tænd) på fjernbetjeningen.
2. Vælg funktionen LG TV ved at benytte **FUNCTION** på fjernbetjeningen eller **F** på enheden, indtil funktionen bliver valgt.
3. Konfigurer tv'ets lydudgang for at lytte til lyden via denne enhed:  
Tv'ets indstillingsmenu → [Lyd] → [Tv'ets lydudgang] → [LG Sound Sync (Optisk)]  
"PAIRED" vises på displayet i omkring 3 sekunder, og derefter kan du se "LG TV" på displayet, hvis du tilslutter normalt mellem denne enhed og TV'et.

### Bemærk

- Hvis du har slukket direkte på enheden på  (Tænd/Sluk), frakobles LG Sound Sync (Trådløs). Hvis du vil bruge denne funktion igen, skal du igen tilslutte TV og enhed.
- Oplysninger om tv'ets indstillingsmenu varierer afhængigt af tv'ets producenter eller modeller.
- Enheden med trådløs **Bluetooth**® teknologi frakobles, hvis funktionen Sound Sync vælges. Applikationen "LG Bluetooth Remote", som du allerede har tilsluttet, er frakoblet.

## Bruger Bluetooth teknologi

### Om Bluetooth

Bluetooth er trådløs kommunikationsteknologi til en forbindelse over kort afstand.

Lyden kan blive afbrudt, når der er forstyrrelser af andre elektroniske bølger, som kører på samme frekvens, eller hvis du tilslutter Bluetooth-enheder i øvrige rum i nærheden.

Tilslutning af enkelte enheder i henhold til **Bluetooth**® trådløs teknologi påtager sig ingen gebyrer. En mobiltelefon med **Bluetooth**® trådløs teknologi kan betjenes via Cascade, hvis forbindelsen blev foretaget via **Bluetooth**® trådløs teknologi.

Tilgængelige enheder: Mobiltelefon, MP3, Laptop, PDA osv.

### Bluetooth profiler

For at bruge **Bluetooth**® trådløs teknologi, skal enhederne kunne fortolke bestemte profiler. Denne enhed er kompatibel med følgende profil.

A2DP (Advanced Audio Distribution Profile)

## Lytte til musik gemt på Bluetooth-enheder

### Parring enheden og Bluetooth-enhed

Før du starter parringen proceduren, skal du sørge for at Bluetooth-funktionen er slået til i din Bluetooth-enhed. Der henvises til din Bluetooth-enheds brugervejledning. Når en parring operation udføres, er det ikke nødvendigt at udføre igen.

1. Vælg Bluetooth-funktionen ved at benytte **FUNCTION** på fjernbetjeningen eller **F** på enheden, indtil funktionen bliver valgt. Der vises "BT" og derefter "READY" i displayet.
2. Betjen Bluetooth-enhed og udfør parringen operationen. Når du søger efter denne enhed med Bluetooth-enheden, en liste over de enheder fundet kan forekomme i den Bluetooth-enhed skærmen, afhængig af typen af Bluetooth device. Din enhed vises som "LG SOUND PLATE (XX:XX)".

#### ! Bemærk

- XX:XX betyder de sidste fire cifre i BT adresse. For eksempel, hvis din enhed har en BT-adresse 9C:02:98:4A:F7:08, vil du se "LG SOUND PLATE (F7:08)" på din Bluetooth-enhed.
- Afhængigt af Bluetooth-enheden type, nogle enheder har en anden parring metoder. Indtast PIN-koden (0000), om nødvendigt.

3. Når denne enhed er forbundet med din Bluetooth-enhed, vil teksten "PAIRED" blive vist i displayet.
4. Lytte til musik.  
Hvis du vil afspille en musik gemt på din Bluetooth-enhed, skal du se din Bluetooth-enheds brugervejledning.

#### ! Bemærk

- Når du anvender **Bluetooth®** teknologi, skal du oprette en forbindelse mellem enheden og Bluetooth-enheden så tæt på hinanden som muligt og bibeholde afstanden. Dette fungerer muligvis ikke korrekt i følgende tilfælde:
  - Der er en forhindring mellem enheden og Bluetooth-enheden.
  - Der er en anordning med **Bluetooth®** teknologi, der kører på samme frekvens, så som medicinsk udstyr, en mikrobølgeovn eller en trådløs LAN-anordning.
- Denne enhed understøtter automatisk Bluetooth-parring. Den fungerer dog ikke i nedenstående tilfælde:
  - Når du genstarter enheden.
  - Når du vender tilbage til Bluetooth-funktionen, efter at du har brugt funktionen LG TV.
- Lyden kan blive afbrudt, når forbindelsen bliver forstyrret af andre elektroniske bølger.
- De kan ikke kontrollere Deres Bluetooth med denne enhed.
- De kan kun parre én Bluetooth pr. enhed og således ikke flere på én gang.
- Alt afhængig af enhedens type, kan du måske ikke anvende Bluetooth funktionen.
- Du kan nyde trådløst system ved hjælp af telefon, MP3-afspiller, Notebook osv.
- Jo mere afstand mellem enheden og Bluetooth-anordningen desto lavere lyd kvalitet opnår man.
- Bluetooth-forbindelsen afbrydes, når der slukkes for enheden, eller når Bluetooth-anordningen kommer for langt væk fra enheden.
- Når Bluetooth-forbindelsen er afbrudt, skal man forbinde Bluetooth-anordningen med enheden igen.
- Når den ikke er tilsluttet Bluetooth, "READY" vises på displayet.

## Brug af Bluetooth-applikation

### ! Bemærk

Applikationen "LG Bluetooth Remote" kan kun bruges med Android OS på denne enhed.

### Om applikationen "LG Bluetooth Remote"

Applikationen "LG Bluetooth Remote" giver denne enhed en række nye funktioner.

Vi anbefaler, at du henter og installerer den gratis applikation "LG Bluetooth Remote", så du kan nyde nye funktioner.

### Installer applikationen "LG Bluetooth Remote" på din Bluetooth-enhed

Der er to måder, hvorpå applikationen "LG Bluetooth Remote" kan installeres på din Bluetooth-enhed.

### Installer applikationen "LG Bluetooth Remote" via QR-koden

1. Installer applikationen "LG Bluetooth Remote" via QR-koden. Brug scanningssoftwaren til at scanne QR-koden.



2. Tryk på et installationsikon.
3. Tryk på et overførselsikon.

### ! Bemærk

- Sørg for, at Bluetooth-enheden har forbindelse til internettet.
- Sørg for, at Bluetooth-enheden har et scanningssoftwareprogram. Hvis du ikke har det, kan du hente et fra "Google Android Market (Google Play Store)".

### Installer applikationen "LG Bluetooth Remote" via "Google Android Market (Google Play Store)"

1. Tryk på ikonet "Google Android Market (Google Play Store)".
2. Skriv "LG Bluetooth Remote" i søgelinjen, og start søgningen.
3. I listen over søgeresultater skal du finde og trykke på "LG Bluetooth Remote" for at hente Bluetooth-applikationen.
4. Tryk på et installationsikon.
5. Tryk på et overførselsikon.

### ! Bemærk

- Sørg for, at Bluetooth-enheden har forbindelse til internettet.
- Sørg for, at Bluetooth-enheden har "Google Android Market (Google Play Store)".

## Aktivér Bluetooth med applikationen "LG Bluetooth Remote"

Med applikationen "LG Bluetooth Remote" kan du forbinde din Bluetooth-enhed med denne enhed.

1. Tryk på ikonet for applikationen "LG Bluetooth Remote" på startskærmen for at åbne applikationen "LG Bluetooth Remote", og gå til hovedmenuen.
2. Tryk på [Indstilling], og vælg den enhed, du ønsker.
3. Hvis du ønsker yderligere oplysninger om betjeningen, skal du trykke på [Indstilling] og [Hjælp].

3

Betjening

### ! Bemærk

- Applikationen "LG Bluetooth Remote" bliver tilgængelig i følgende softwareversion;
  - Android OS: ver. 2.3.3 (eller nyere)
- Denne enhed understøtter ikke multiparring. Hvis denne enhed allerede er forbundet med en anden Bluetooth-enhed, skal du afbryde forbindelsen til den anden enhed og prøve igen.
- Hvis du benytter applikationen "LG Bluetooth Remote" til betjening, bliver der muligvis nogle forskelle mellem applikationen "LG Bluetooth Remote" og den medfølgende fjernbetjening. Brug den medfølgende fjernbetjening efter behov.
- Afhængigt af Bluetooth-enheden virker applikationen "LG Bluetooth Remote" måske ikke.
- Når applikationen "LG Bluetooth Remote" er blevet tilsluttet, kan musik blive afspillet fra din enhed. Hvis dette er tilfældet, prøv da tilslutningsproceduren igen.
- Hvis du betjener de andre programmer eller ændrer indstillingerne på Bluetooth-enheden, mens applikationen "LG Bluetooth Remote" er i brug, fungerer applikationen "LG Bluetooth Remote" muligvis ikke normalt.
- Når applikationen "LG Bluetooth Remote" ikke fungerer normalt, skal du kontrollere Bluetooth-enheden og forbindelsen til applikationen "LG Bluetooth Remote", og derefter skal du prøve at oprette forbindelse igen.
- Afhængigt af smartphonens operativsystem kan der være forskelle ved betjening af "LG Bluetooth Remote".
- Hvis du vælger Bluetooth-funktionen, efter at applikationen "LG Bluetooth Remote" er blevet deaktiveret, parres denne enhed og din Bluetooth-enhed automatisk, men du bliver ikke i stand til at styre denne enhed ved hjælp af applikationen "LG Bluetooth Remote". Hvis du vil bruge applikationen "LG Bluetooth Remote", skal du genoprette forbindelse til applikationen.
- Selvom Bluetooth-forbindelsen bliver afbrudt, kan du bruge applikationen "LG Bluetooth Remote", når du skifter over til en anden funktion undtagen LG TV-funktionen.

## Lydjustering

### Indstilling af lydeffekt

Dette system har en række på forhånd fastsatte surround sound felter. Du kan vælge den ønskede lydtilstand ved hjælp af **SOUND EFFECT**.

De viste poster for equalizeren kan være forskellige afhængigt af lydkilder og effekter.

På Display	Beskrivelse
STD. (Standard)	Du kan nyde komfortable og naturlig lyd.
MUSIC	Du kan nyde dynamisk og energisk lyd.
CINEMA	Du kan nyde endnu mere fordybende og biografagtig surround-lyd.

#### Bemærk

- I nogle af surroundindstillinger, vil nogle højtalere, være uden eller lav lyd. Det afhænger af den måde, surround og kilden til lyden er indstillet på.
- Du skal muligvis nulstille surround-tilstand, efter at have skiftet input, nogle gange endda efter at lydsporet ændret.
- Lydeffekten er låst ved afspilning af FLAC filer, fordi denne enhed har en eksklusiv lydeffekt til FLAC filer.

### Juster lydstyrkeniveauet automatisk

Denne enhed understøtter Lydstyrkeautomatik funktion, der automatisk justerer lydstyrken.

Når output lyden er for høj eller for lav, skal du trykke **AUTO VOLUME** på fjernbetjeningen. Så du kan nyde lyden med passende styrke.

For at annullere denne funktion, skal du trykke på knappen igen.

### Juster bass niveau indstillinger

Du kan justere lydniveauet på wooferen fra -40 dB til 6 dB.

1. Tryk **WOOFER LEVEL**.
2. Tryk **VOL +/-** for at justere lydniveauet for woofer.

## Styring af et TV med den medfølgende fjernbetjening

Du kan styre dit tv ved hjælp af knapperne nedenfor.

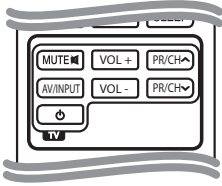

Knap	Operation
MUTE	Tænd eller sluk for lyden til TV.
AV/INPUT	Skifte tv'ets indgangs kilde mellem tv og andre input kilder.
(TV'ets tænd/sluk-knap)	Tænd for tv'et eller sluk.
VOL +/—	Juster lydstyrken på tv'et.
PR/CH	Scan op eller ned gennem lagrede kanaler.

### ! Bemærk

- Afhængigt af den enhed, der tilsluttes, kan du ikke være i stand til at styre dit tv ved hjælp af nogle af knapperne
- Enhedens fjernbetjening kan styre nogle af de basale betjeningsfunktioner på dit TV. Brug venligst TV'ets fjernbetjening for at anvende de avancerede betjeningsfunktioner.

## Opsætning af fjernbetjeningen til dit TV

Du kan betjene dit TV med den medfølgende fjernbetjening.

Hvis dit tv er opført i nedenstående tabel, skal du indstille den relevante producent kode.

1. Mens du holder (TV'ets tænd/sluk-knap) på knappen, og tryk på producent kode til dit TV med de numeriske knapper (se tabellen nedenfor).

Producent	Kode Nummer
LG	1(standard), 2
Zenith	1, 3, 4
GoldStar	1, 2
Samsung	6, 7
Sony	8, 9
Hitachi	4

2. Slip (TV'ets tænd/sluk-knap) knappen for at afslutte indstillingen.

Afhængigt af dit TV, kan nogle af eller alle knapperne ikke fungere på TV'et, selv efter at indtaste den korrekte producent kode. Når du udskifter batterierne på fjernbetjeningen, kan det kodenummer, du har indstillet nulstilles til standardindstillingen. Indstil det korrekte kodenummer igen.

# Fejlfinding

PROBLEM	ÅRSAG & AFHJÆLPNING
Enheden fungerer ikke korrekt.	<ul style="list-style-type: none"> <li>• Sluk for både enheden og den tilsluttede, eksterne enhed (tv, woofer, dvd-afspiller, forstærker osv.), og tænd for dem igen.</li> <li>• Tag netledningen af både denne enhed og den tilsluttede, eksterne enhed (tv, woofer, dvd-afspiller, forstærker osv.) ud af stikkontakten, og prøv at tilslutte dem igen.</li> </ul>
Ingen strøm	<ul style="list-style-type: none"> <li>• Strømkablet er ikke tilsluttet. Sæt strømkablet i.</li> <li>• Du kan kontrollere forholdene ved at forsøge at betjene andre enheder.</li> </ul>
Ingen lyd	<ul style="list-style-type: none"> <li>• Forkert indgangskilde er valgt. Kontrollér indgangskilder og vælg den korrekte indgangskilde.</li> <li>• Mute-funktionen er aktiveret. Tryk på <b>MUTE</b> eller juster lydstyrken for at annullere mute-funktionen.</li> <li>• Juster enhedens lydstyrkeniveau, når du bruger en forbindelse med en ekstern enhed (kabel-tv-boks, Bluetooth-enhed osv.).</li> </ul>
Ingen wooferlyd	<ul style="list-style-type: none"> <li>• Subwooferens strømledning er ikke tilsluttet. Sæt strømledningen ordentligt ind i stikkontakten.</li> <li>• Parring mellem enhed og subwooferen frakobles. Tilslut enheden og subwooferen. (Se side 13.)</li> </ul>
Intet display	<ul style="list-style-type: none"> <li>• Funktionen DISPLAY OFF er aktiveret. Tryk på <b>SLEEP</b> gentagne gange for at annullere funktionen. (Se side 21.)</li> </ul>
Fjernbetjeningen virker ikke ordentligt.	<ul style="list-style-type: none"> <li>• Fjernbetjeningen er for langt fra enheden. Betjene fjernbetjeningen inden for ca. 7 m.</li> <li>• Der er en forhindring i vejen for fjernbetjeningen og enheden. Fjern den hindring.</li> <li>• Batterierne i fjernbetjeningen er opbrugt. Udskift batterierne.</li> </ul>
AUTO POWER funktionen fungerer ikke.	<ul style="list-style-type: none"> <li>• Kontrollér forbindelsen for den eksterne enhed, som f.eks. tv, dvd/Blu-Ray-afspiller eller Bluetooth-enhed.</li> <li>• Afhængigt af den tilsluttede enhed, kan denne funktion muligvis ikke fungere.</li> </ul>
LG Sound Sync fungerer ikke.	<ul style="list-style-type: none"> <li>• Kontrollér, om dit LG TV understøtter LG Sound Sync.</li> <li>• Kontrollér forbindelsen for LG Sound Sync (optisk eller trådløs).</li> <li>• Kontrollér lydindstillingen på dit tv og denne enhed.</li> </ul>

PROBLEM	ÅRSAG & AFHJÆLPNING
<p>Når du synes, at udgangsslyden fra enheden er lav.</p>	<p>Kontroller enkelthederne nedenfor, og indstil om nødvendigt enheden ifølge oplysningerne.</p> <ul style="list-style-type: none"> <li>• Skift fra [ON] for DRC-funktionen til [OFF] ved hjælp af fjernbetjeningen.</li> <li>• Når enheden er tilsluttet tv'et, skal du ændre indstillingen for AUDIO DIGITAL OUT i tv'ets konfigurationsmenu fra [PCM] til [AUTO] eller [BITSTREAM].</li> <li>• Når enheden er tilsluttet afspilleren, skal du ændre indstillingen for AUDIO DIGITAL OUT i afspillerens konfigurationsmenu fra [PCM] til [PRIMARY PASS-THROUGH] eller [BITSTREAM].</li> <li>• Skift indstillinger for Audio DRC under menuen indstillinger af afspiller til [OFF].</li> </ul>
<p>Der kommer en lyd fra enhedens område.</p>	<p>Afhængig af den type møbel, enheden er placeret på, kan du måske høre en svag støj fra møblet på grund af de to subwoofers, der er indbygget i produktet.</p> <ul style="list-style-type: none"> <li>• Kontroller, om det understøttende møbel står fuldstændigt stabilt og vandret.</li> <li>• Hvis du stadig hører støj, skal du placere et klæde (fx en dug) mellem enhed og overflade.</li> </ul>



## Varemærker og licenser



Fremstillet under licens fra Dolby Laboratories. Dolby og det dobbelte D-symbol er varemærker som tilhører Dolby Laboratories.



Find oplysninger om DTS-patenter på <http://patents.dts.com>. Fremstillet under licens af DTS Licensing Limited. DTS, symbolet, og DTS sammen med symbolet er registrerede varemærker, og DTS 2.0 Channel er et varemærke tilhørende DTS, Inc. © DTS, Inc. Alle rettigheder forbeholdes.



**Bluetooth**® trådløs teknologi er et system, der tillader radiokontakt mellem elektroniske anordninger.

Tilslutning af enkelte enheder under **Bluetooth**® trådløs teknologi er omkostningsfrit. En mobiltelefon med **Bluetooth**® trådløs teknologi kan betjenes via Cascade, hvis forbindelsen blev foretaget via **Bluetooth**® trådløs teknologi.

**Bluetooth**® mærket og logoerne ejes af **Bluetooth**® SIG, Inc. og enhver brug af sådanne mærker fra LG Electronics er under licens.

Andre varemærker og handelsnavne tilhører deres respektive ejere.



HDMI, HDMI-logoet og High-Definition Multimedia Interface er varemærker eller registrerede varemærker tilhørende HDMI Licensing LLC i De Forenede Stater og andre lande.

## Specifikationer

Generel (SoundPlate 440)	
Strømkrav	Læs hovedmærkatet på enheden.
Strømforgbrug	Læs hovedmærkatet på enheden.
Dimensioner (B x H x D)	(700 x 39,5 x 320) mm
Nettovægt (Ca.)	3,8 kg
Driftstemperatur	5 °C til 35 °C
Luftfugtighed ved drift	5 % til 90 %

Indgange/Udgange	
OPTICAL IN	3 V (p-p), Optisk jack x 1
HDMI IN	19 Pin (Typ A, HDMI™ connector) x 1
HDMI OUT	19 Pin (Typ A, HDMI™ connector) x 1
Tilgængelig digital indgangsaudio-samplingfrekvens	32 kHz, 44,1 kHz, 48 kHz, 96 kHz

USB	
Version	1,1
Bus-strømforsyning	5 V  500 mA

Forstærker	
I alt	320 W
Front	40 W x 2 (8 Ω ved 1 kHz)
Surround	40 W x 2 (8 Ω ved 1 kHz)
Subwoofer	160 W (3 Ω ved 80 Hz)
THD	10 %

Trådløs subwoofer (S54A2-D)	
Strømkrav	Læs hovedmærkatet på subwooferen.
Strømforgbrug	Læs hovedmærkatet på subwooferen.
Type	1 Vejs 1 Højtaler
Impedans	3 Ω
Vurderet Indgangseffekt	160 W
Maks. indgangseffekt	320 W
Dimensioner (B x H x D)	(178 x 378 x 437) mm
Nettovægt (Ca.)	9 kg

- Design og specifikationer kan ændres uden forudgående varsel.

# Vedligeholdelse

## Håndtering af enheden

### Ved forsendelse af enheden

Gem den originale kasse og emballage. Hvis du har brug for at sende den enhed, for maksimal beskyttelse, genpak enheden som det oprindeligt var pakket på fabrikken.

### Holde udvendige overflader rene

- Brug ikke flygtige væsker som f.eks insektspray i nærheden af apparatet.
- Aftørring med stærkt pres kan beskadige overfladen.
- Efterlad ikke gummi-eller plastprodukter i kontakt med enheden i en længere periode.

### Rengøring af enheden

For at rengøre afspilleren med en blød, tør klud. Hvis overfladen er meget snavset, brug en blød fugtig klud med et mildt rengøringsmiddel. Brug ikke stærke opløsningsmidler som alkohol, benzin eller fortynder, da disse kan beskadige enhedens overflade.



LG Customer Information Center	
(Asiakaspalvelu / Kundeservice / Kundtjänst)	
Denmark / Danmark	8088 57 58
Finland / Suomi	0800 0 LG LG (0800 0 54 54)
Norway / Norge	800 187 40
Sweden / Sverige	0770 LG LG LG (0770 54 54 54)
LG Website	
<a href="http://www.lg.com">www.lg.com</a>	