



KÄYTTÖOHJEET

SoundPlate 440

SUOMI

Lue nämä ohjeet huolellisesti ennen laitteen käyttöä ja säilytä niitä tulevaa tarvetta varten.

SoundPlate 440 (SoundPlate 440, S54A2-D)



MFL68144025

www.lg.com

Tietoa turvallisuudesta

1

Aloitus



HUOMIO
SÄHKÖISKUVAARA ÄLÄ AVAA



HUOMIO: ÄLÄ IRROTA KANTTA TAI TAKAKANTTA SÄHKÖISKUN VAARAN VÄLTÄMISEKSI. LAITTEEN SISÄLLÄ EI OLE KÄYTTÄJÄN HUOLLETTAVISSA OLEVIA OSIA. VAIN KOULUTETTU HUOLTOHENKILÖSTÖ SAA SUORITTA A LAITETTA KOSKEVIA HUOLTOTOIMENPITEITÄ.



Kuvasymboli, jossa on nuolenpääsalama tasakylkisen kolmion sisällä, on tarkoitettu varoittamaan käyttäjää tuotteen kuoren sisällä olevasta eristämättömästä vaarallisesta jännitteestä, joka saattaa olla riittävän voimakas aiheuttamaan ihmiselle sähköiskun.



Kuvasymboli, jossa on huutomerkki tasakylkisen kolmion sisällä, on tarkoitettu huomauttamaan käyttäjää tärkeistä käyttö- ja huolto-ohjeista tuotteen mukana toimitetussa dokumentaatiossa.

VAROITUS: ÄLÄ ALTISTA TÄTÄ LAITETTA SATEELLE TAI KOSTEUELLE. TÄSTÄ VOI SEURAUKSENA OLLA TULIPALO TAI SÄHKÖISKU.

HUOMIO: Laitetta ei saa altistaa vedelle (tippuvalle tai roiskuvalle), eikä laitteen päälle saa asettaa esineitä, joiden sisällä on nestettä, kuten kukkamaljakoita.

VAROITUS: Älä asenna tätä laitetta umpinaiseen tilaan, esimerkiksi kirjahyllyyn tai vastaavaan.

HUOMIO: Älä peitä mitään ilmanvaihtaukkoja. Asenna laite valmistajan ohjeiden mukaisesti. Laitteen kotelossa olevat raot ja aukot on tarkoitettu laitteen ilmanvaihtoa varten, varmistamaan laitteen luotettava toiminta sekä suojaamaan laitetta ylikuumentumiselta. Aukkojen ilmavirtausta ei saa estää asettamalla laitetta sängylle, sohvalle, matolle tai muulle vastaavalle pinnalle. Tämä tuote ei sovellu uppoasennukseen, kuten kirjahyllyyn tai telineeseen, ellei riittävää tuuletusta järjestetä ja asennusta suoriteta valmistajan ohjeiden mukaisesti.

Virtajohtoa koskeva VAROITUS

Useimmat laitteet on suositeltavaa yhdistää omaan virtapiiriinsä;

Tällaiseen virtapiiriin ei yhdistetä muita laitteita eikä jatkojohtoja. Katso lisätietoja käyttöoppaasta. Älä ylikuormita seinäpistorasioita. Ylikuormitetut, irralliset tai vahingoittuneet pistorasiat ja jatkojohdot sekä vahingoittuneet eristeet ovat vaarallisia. Mikä tahansa näistä voi aiheuttaa sähköiskun tai tulipalon. Tarkista laitteen sähköjohto säännöllisesti. Jos siinä näkyy vaurioita tai kulumista, irrota laite pistorasiasta. Älä käytä laitetta, ennen kuin valtuutettu huoltoteknikko on vaihtanut johdon. Suojaa virtajohtoa fyysiseltä ja mekaaniselta rasitukselta siten, ettei sen yli kävellä, se ei ole puistuksissa pistokkeen, muuntajan tai laitteen virtajohdon kiinnityspisteen läheisyydessä. Kiinnitä erityistä huomiota pistokkeisiin, pistorasioihin ja paikkaan, jossa johto lähtee laitteesta. Irrota virtajohto virransyötöstä vetämällä virtapistokkeesta. Asenna laite siten, että virtapistokkeeseen päästään helposti käsiksi.

HUOMAUTUS: Katso tuotetiedot ja yhteensopivuus-/turvallisuusmerkinnät Pääkilvestä laitteen pohjassa.

Tämä laite on varustettu irrotettavalla paristolla tai akulla.

Pariston tai akun turvallinen poisto laitteesta:

Irrota paristo tai akku päinvastaisessa järjestyksessä asennukseen nähden. Estääksesi ympäristöhaitat tai vaaran ihmisten tai eläinten terveydelle, on käytetty paristo tai akku vietävä sopivaan säiliöön määritetyissä keräyspisteissä. Älä hävitä käytettyä paristoa tai akkua kotitalousjätteen tai muun sekajätteen mukana. Käytä paikallisia, maksuttomia paristojen ja akkujen kierrätysjärjestelmää. Älä altista paristoja kovalle kuumuudelle, kuten auringonvalolle, avotulelle tai vastaavalle.

Vanhojen laitteiden hävittäminen



1. Tämä merkki tuotteessa tarkoittaa, että tuote kuuluu sähkö- ja elektroniikkalaiteromusta annetun EU-direktiivin 2002/96/EY soveltamisalaan.
2. Kaikki elektroniset laitteet ovat ongelmajätettä, joten ne on toimittava paikalliseen keräyspisteeseen.
3. Vanhan laitteen asianmukainen hävittäminen ehkäisee mahdollisia ympäristöön ja terveyteen kohdistuvia haittavaikutuksia.
4. Lisätietoa vanhan laitteen hävittämisestä saat ottamalla yhteyden paikallisiin viranomaisiin, kierrätyskeskukseen tai myymälään, josta ostit laitteen.

Käytettyjen paristojen/akkujen hävitys



1. Rastilla peitetyt roskakorin symbolilla varustetut paristot/ akut noudattavat Eurooppalaista direktiiviä 2006/66/EC.
2. Mikäli paristo tai akku sisältää yli 0.0005% elohopeaa, 0.002% kadmiumia tai yli 0.004% lyijyä, voi tämä symboli sisältää näiden kemiallisten aineiden lyhenteet kuten elohopea (Hg), kadmium (Cd) tai lyijy (Pb).
3. Kaikki paristot/akut tulisi hävittää erikseen kotitalousjätteestä ja ne tulisi toimittaa hävitettäväksi valtion tai paikallisten viranomaisten osoittamaan keräyspisteeseen.
4. Käytettyjen paristojen/akkujen oikea hävitystapa auttaa estämään mahdollisia negatiivisia vaikutuksia ympäristölle, eläin- ja ihmisterveydelle.
5. Käytettyjen paristojen/akkujen hävityksestä saat lisätietoja ottamalla yhteyttä paikallisiin viranomaisiin, jätteenkäsittely-yhtiöön tai tuotteen hankintapaikkaan.

Europe Notice

CE 0197

1

Aloitus

LG Electronics vakuuttaa tämän tuotteen / näiden tuotteiden täyttävän direktiivien 1999/5/EC, 2004/108/EC, 2006/95/EC, 2009/125/EC ja 2011/65/EU oleelliset vaatimukset sekä muut asianmukaiset määräykset.

Ota yhteyttä seuraavaan osoitteeseen mikäli haluat kopion yhdenmukaisuustodistuksesta DoC (Declaration of Conformity).

Yhteydenoton tiedot tuotteen soveltuvuudelle:

LG Electronics Inc.

EU Representative, Krijgsman 1,
1186 DM Amstelveen, The Netherlands

- Huomaa, että tämä EI ole asiakaspalvelun yhteydenottopiste. Kun haluat asiakaspalvelun tietoja, katso takuukortti tai ota yhteyttä jälleenmyyjään, jolta ostit tämän tuotteen.

Vain sisätalokäyttöön

RF Säteilyaltistuslausunto

Tämä laitteisto tulisi asentaa ja sitä tulisi käyttää 20 cm minimietäisyydellä pattereista ja kehostasi.

Sisällysluettelo

1 Aloitus

- 2 Tietoa turvallisuudesta
- 6 Ainutlaatuiset toiminnot
- 6 Esittely
- 6 – Tässä oppaassa käytetyt symbolit
- 6 Lisävarusteet
- 7 Kaukosäädin
- 8 Etupaneeli
- 9 Takapaneeli
- 10 Laitteen asettaminen

2 Liitäntä

- 13 Langaton alikautinyhteys
- 14 Liittäminen TV:hen
- 14 – Käytä valokaapelia
- 14 – Tämän laitteen ja television yhdistäminen HDMI-kaapelilla
- 15 – Mikä on SIMPLINK?
- 15 – ARC (Audio Return Channel) toiminto
- 16 – HDMI lisätietoja
- 17 Lisävarusteiden liitännät
- 17 – HDMI-liitäntä
- 18 – OPTICAL-tuloliitäntä
- 18 – USB-liitin
- 18 – Yhteensopivat USB-laitteet
- 18 – USB-laitteen vaatimukset
- 19 – Toistettavat tiedostot

3 Käyttö

- 20 Perustoiminnot
- 20 – USB-toiminto
- 21 Muut toiminnot
- 21 – DRC (Dynaaminen aluekäyttö)
- 21 – AV Sync
- 21 – Äänen hiljentäminen väliaikaisesti
- 21 – Tiedoston ja tulolähteen näyttäminen
- 21 – Unijastimen asetus
- 22 – AUTO POWER päälle/pois
- 23 – Automaattinen toiminnon muutos
- 24 LG Sound Sync
- 24 – Langallinen yhteys
- 25 – Langaton yhteys
- 25 Bluetooth-tekniikan käyttö
- 26 – Bluetooth-laitteisiin tallennetun musiikin kuunteleminen
- 27 Bluetooth-sovellusten käyttö
- 27 – Asenna "LG Bluetooth Remote" -sovellus Bluetooth-laitteeseesi
- 28 – Aktivoi Bluetooth LG Bluetooth Remote -sovelluksella
- 29 Äänen säätäminen
- 29 – Ääniefektin asetus
- 29 – Säädä äänenvoimakkuuden tasoa automaattisesti
- 29 – Bassokaiuttimen äänenvoimakkuuden muuttaminen
- 30 TV:n käyttäminen mukana toimitetulla kaukosäätimellä
- 30 – Kaukosäätimen käyttöön otto TV:n käyttöä varten

4 Vianetsintä

- 31 Vianetsintä

5 Liite

- 33 Tavaramerkit ja Lisenssit
- 34 Tekniset tiedot
- 35 Ylläpito
- 35 – Laitteen käsittely

1

2

3

4

5

Ainutlaatuiset toiminnot

Automaattinen sammutus

Tämä laite sammuttaa itsensä automaattisesti säästääkseen virrankulutusta.

Speaker ez: kaiuttimien helppo asennus

Kuuntele television, DVD-soittimen tai digitaalisen laitteen ääntä 4.1-tilassa.

LG Sound Sync

Ohjaa laitteen äänenvoimakkuutta LG Sound Sync – ominaisuudella varustetun LG TV:n kaukosäätimellä.

LG Bluetooth Remote

"LG Bluetooth Remote" on sovellus joka on suunniteltu tarkoitukseen ohjata joitain LG:n viimeisimpiä äänilaitteitasi.

Esittely

Tässä oppaassa käytetyt symbolit

! Huomaa

Kuvaa tärkeitä tietoja ja käyttöominaisuuksia.

! Huomio

Kuvaa varoituksia, jotka estävät mahdolliset vahingot väärinkäytöstä johtuen.

Lisävarusteet

Tarkista, että kaikki mukana tulevat laitteet on toimitettu.

Pidätämme oikeuden varusteiden mallin ja rakenteen teknisiin muutoksiin ilman eri ilmoitusta.

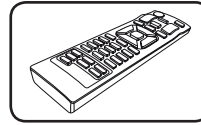

Kaukosäädin (1)

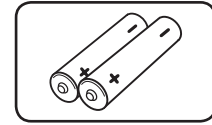

Paristot (2)

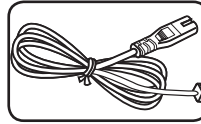

Virtajohto(1)

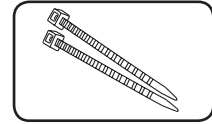

Nippusiteet kaapeleita varten (2)

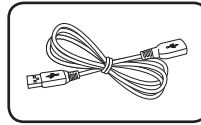

USB-jatkojohto (1)

Kaukosäädin

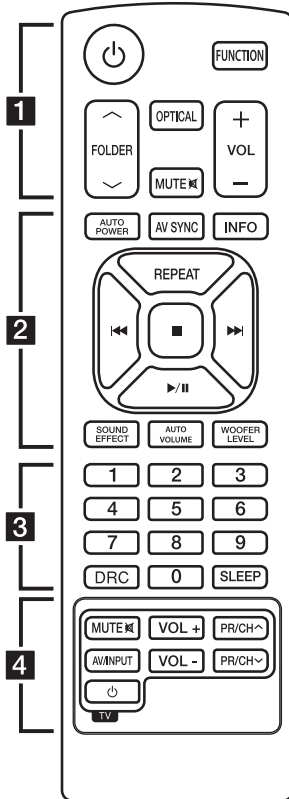

Pariston asennus

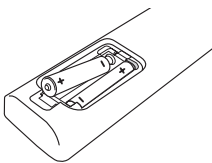

Irrota paristokotelon kansi kaukosäätimen takaa ja laita kaksi R03-paristoa (koko AAA) ja -merkit oikeinpäin.

..... **1**

(Virta) : Käynnistää tai sammuttaa laitteen.

FUNCTION : Valitsee toiminnon ja tulolähteen.

FOLDER / **V** : Etsii kansiota USB-laitteella.

OPTICAL : Vaihtaa tulolähteeksi suoraan optisen tulon.

MUTE : Mykistää äänen.

VOL : Säädetään kaiuttimien äänivoimakkuutta.

..... **2**

AUTO POWER : Kytkee päälle/pois päältä AUTO POWER toiminnon. (Katso sivulta 22.)

AV SYNC : Synkronoi äänen ja kuvan.

INFO : Näyttää tiedoston tai syötelähteen tiedot.

REPEAT : Kuuntele tiedostot toistuvasti tai satunnaisessa järjestyksessä.

(Siirry/Selaa) :

- Pikaohitus taaksepäin tai eteenpäin.

- Etsii jaksoa tiedostossa.

(Pysäytä) : Lopettaa toiston.

(Toista / Tauko) : Aloittaa toiston. / Keskeyttää toiston.

SOUND EFFECT : Valitse äänitehostetila.

AUTO VOLUME : Käynnistää ja sammuttaa Automaattinen Ääni Päällä/Pois -toiminto.

WOOFER LEVEL : Valitse bassokaiuttimien äänitaso.

..... **3**

0 - 9 numeeriset painikkeet : Etsii tiedoston suoraan.

DRC : Kytkee DRC-toiminnon päälle tai pois.

SLEEP : Asettaa laitteen sammumaan automaattisesti tietynä ajankohtana.

..... **4**

TV:n käyttöpainikkeet : Katso sivu 30.

Etupaneeli



Aloitus

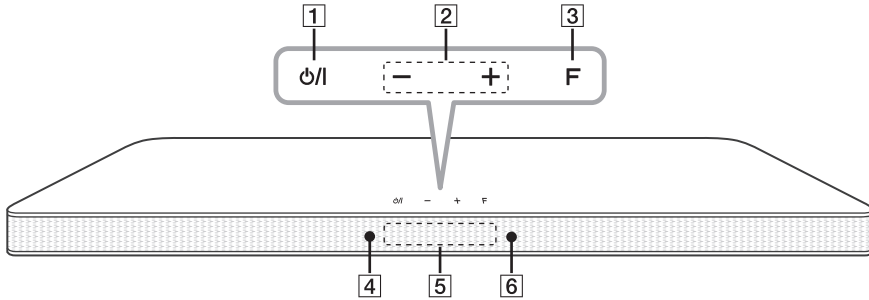

- 1** ⏻/⏻ (Valmiustila/Päällä)
- 2** -/+ (Äänenvoimakkuus)
Säätää äänenvoimakkuuden tasoa.
- 3** F (Toiminto)
Valitsee toiminnon ja ohjelmanlähteen.
- 4** Valmiustilan LED-merkkivalo
Palaa punaisena valmiustilassa ollessa.
- 5** Kaukosäätimen anturi
- 6** Näyttöruutu



Huomio

Precauzioni per l'utilizzo dei pulsanti a sfioramento.

- Paina kosketuspainikkeita kuivilla ja puhtailla käsillä.
- Jos ympäristössä on kosteutta, pyyhi painikkeista kosteus pois ennen niiden käyttöä.
- Älä paina painikkeita voimakkaasti niiden toimintaa varten.
- Jos käytät liian paljon voimaa, painikkeiden sensori voi vahingoittua.
- Kosketa haluamaasi toimintapainiketta oikean toiminnon käyttämiseksi.
- Ole varovainen, ettei painikkeisiin kosketeta johtavilla materiaaleilla, kuten esim. metallikohteilla. Siitä saattaa aiheutua toimintahäiriöitä.

Takapaneeli

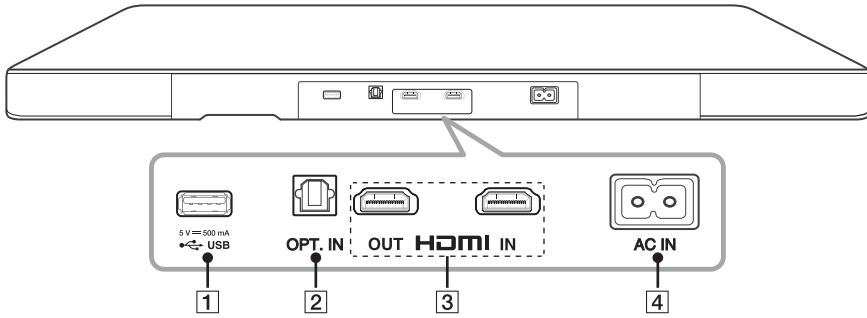

1 USB-portti

2 OPT. IN : Optinen tuloliitin

3 HDMI IN / OUT : HDMI sisään-/ulosyöttö

4 AC IN

1

Aloitus

Laitteen asettaminen

Tämä laite on tarkoitettu asetettavaksi TV:n alle.

Tarkasta TV:n tekniset tiedot ennen sen liittämistä tähän laitteeseen.

• Paino

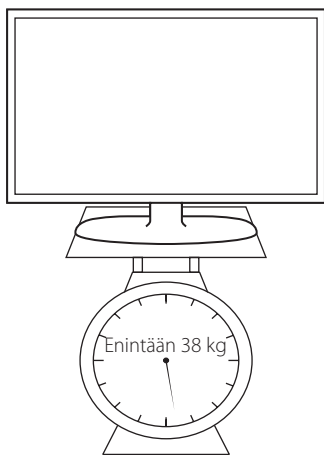

• Perustan koko

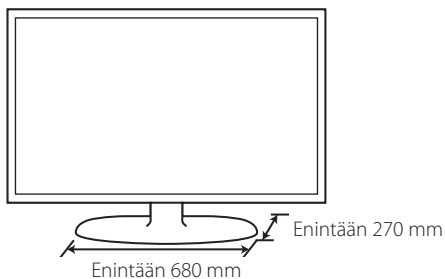

! Huomio

- Älä yritä asentaa laitetta yksin. TV:n nostamiseen voidaan tarvita vähintään 2 henkilöä. Muussa tapauksessa se voi johtaa henkilövammaan ja/tai omaisuusvahinkoihin.
- Älä liitä CRT-tyyppistä TV:t' tähän laitteeseen. Laitteen sisältämät magneettiset osat voivat aiheuttaa värihäiriöitä TV:ssä.
- Älä aseta muita esineitä kuin TV tai näyttö laitteen päälle.
- Laite on asetettava tukevalle ja vaakasuoralle tasolle.
- Älä aseta mitään muita esineitä laitteen ja sitä tukevan huonekalun väliin laitteen asetuksen aikana.

! Suositus

Suosittellemme laitteen asentamista tukevalle ja vaakasuoralle pinnalle.

1. Sijoita laite kohtaan johon haluat sijoittaa TV:n.

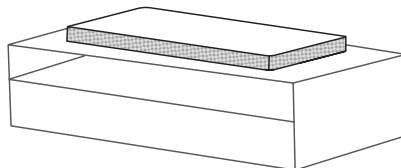

2. Liitä kaikki ulkoisten laitteiden johdot joita haluat käyttää kuten TV, Blue-ray-soitin tai DVD-soitin. USB-jatkojohto ja virtajohto jotka ovat toimitettu lisävarusteina ovat myös liitettävä.

! Huomio

Koska on vaikeaa tehdä liitäntää ennen tämän yksikön asentamista, sinun tulee liittää johdot ennen asennusta.

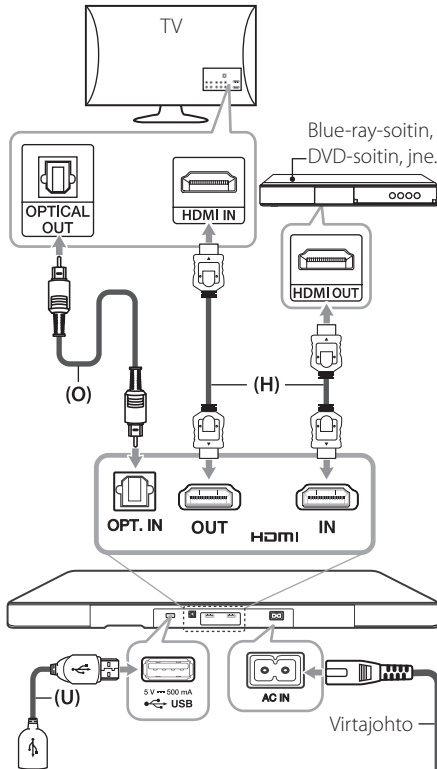

Lisätietojen osalta liitännöistä ja toiminnoista, ks. alla olevia sivuja.

(O) Optinen : Ks. sivu 14 ja sivu 18.

(H) HDMI : Ks. sivu 14 ja sivu 17.

(U) USB : Ks. sivu 18.

3. Sijoita TV laitteen keskelle.

! Huomio

- Varo ettet piilota ohjauspainikkeita tämän yksikön yläosassa asettaessasi TV:si yksikön päälle.
- Aseta TV:si pohjan ja yksikön reunan etäisyys.

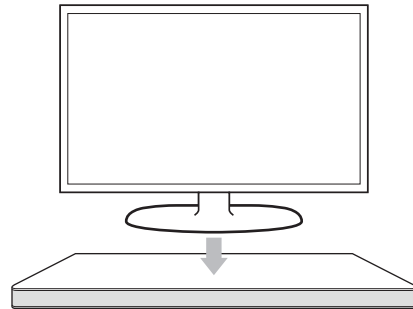
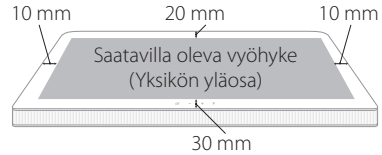

4. Liitä laitteen virtajohto pistorasiaan.

1

Aloitus

! Huomio

- Älä sijoita TV:tä laitteen reunalle. Muussa tapauksessa se voi johtaa henkilövammaan ja/tai omaisuusvahinkoihin.



- Jos TV on painavampi kuin suositeltu enimmäispaino 38 kg tai sen perusta on suurempi kuin laite, ÄLÄ aseta TV:tä laitteen päälle.

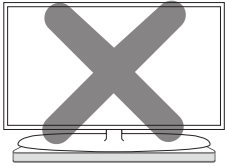

- Tässä tapauksessa suosittelemme järjestelmän sijoittamista toiseen paikkaan, kuten hyllylle TV:n alla.

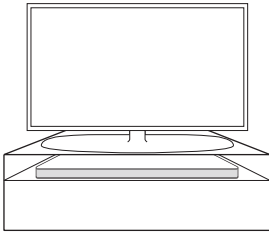

Langaton alikaiutinyhteys

Langattoman bassokaiuttimen LED-merkkivalo

LED-valon väri	Toiminto
Vihreä (vilkkuva)	Yhteyttä pyritään muodostamaan.
Vihreä	Yhteys on muodostettu.
Punainen	Langaton alikaiutin on lepotilassa tai yhteys on vikatilassa.
Pois päältä (ei merkkivaloa)	Langattoman bassokaiuttimen virtajohto on irrotettu.

Langattoman bassokaiuttimen asettaminen ensimmäisen kerran

1. Liitä langattoman bassokaiuttimen virtajohto pistorasiaan.
2. Pääyksikkö ja langaton bassokaiutin yhdistetään automaattisesti.

Parinmuodostaminen manuaalisesti

Kun yhteyttäsi ei saada muodostettua, voit nähdä punaisen LED-merkkivalon tai vilkkuvan vihreän LED-merkkivalon langattomassa alikaiuttimessa eikä alikaiutin tuota ääntä. Ratkaistaksesi ongelman, menettele seuraavasti.

1. Säädä äänentaso pääyksikössä minimiin.
 - "VOL MIN" tulee näkyviin näytölle.
2. Paina ja pidä painettuna **MUTE** (Mute) kaukosäätimellä n. 3 sekunnin ajan.
 - "W RESET" tulee hetkellisesti näkyviin näytölle.

3. Jos langattoman alikaiuttimen LED-merkkivalo jo jatkuvasti vilkkuu vihreänä, voit sivuuttaa tämän askeleen.

Pidä **PAIRING** painettuna langattoman vastaanottimen takaosassa yli 5 sekunnin ajan.

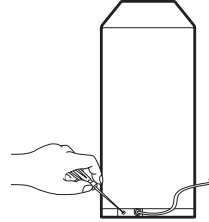

- Langattoman alikaiuttimen LED-merkkivalo vaihtuu punaisen ja vihreän välillä.
4. Irrota yksikön ja langattoman alikaiuttimen virtajohto.
 5. Yhdistä ne uudelleen kun pääyksikön ja langattoman alikaiuttimen LED-merkkivalo on täysin kytkeytynyt pois päältä.

Yksikkö ja langaton alikaiutin tullaan pariuttamaan automaattisesti kytkiessäsi yksikön virran päälle.

- Kun yhteys on muodostettu, voit nähdä vihreän LED-merkkivalon alikaiuttimessa.

! Huomaa

- Langattomalta lähettimeltä ja bassokaiuttimelta vie muutamia sekunteja (voi viedä kauemminkin) vaihtaa tietoja keskenään ja tuottamaan ääntä.
- Mitä lähempänä yksikkö ja alikaiutin ovat toisiaan, sitä parempi äänenlaatu. Suositellaan yksikön ja alikaiuttimen asentamista niin lähelle toisiaan kuin mahdollista (5 m säteellä) jotta vältetään alla olevien kaltaisia ilmentymiä.
 - Este laitteen ja alikaiuttimen välillä.
 - Toinen laite käyttää samaa taajuutta langattoman yhteyden kanssa, kuten lääketieteen laite, mikroaaltouuni tai langaton LAN-laite.

Liittäminen TV:hen

Liitä tämä laite ja television optisella digitaalisella kaapelilla tai HDMI-kaapelilla ottaen huomioon TV:n ominaisuuksien mukaan.

Käytä valokaapelia

1. Liitä OPT. IN liitin laitteen takaa television OPTICAL OUT liittimeen käyttämällä valokaapelia.

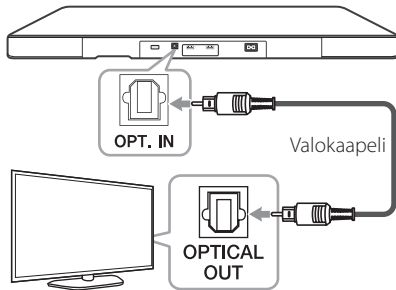

2. Aseta syötelähde OPTICAL. Paina toistuvasti **FUNCTION** kaukosäätimestä tai **F** laitteesta kunnes toiminto on valittu.

Valitse suoraan OPTICAL toiminto, paina **OPTICAL** kauko-ohjaimesta.

! Huomaa

- Voit kuunnella television ääntä tämän laitteen kaiuttimien kautta. Mutta joissakin TV-malleissa on ehkä valittava ulkoiset kaiuttimet -tila TV:n valikosta. (Katso lisätietoja television käyttöoppaasta).
- Aseta TV-äänen ulostulo kuunnellaksesi ääntä tämän yksikön välityksellä : TV-asetukset valikko → [Ääni] → [TV-äänen ulostulo] → [Ulkoinen kaiutin (Optinen)]
- TV-asetusten valikon yksityiskohdat saattavat vaihdella riippuen TV:si valmistajasta tai mallista.

Tämän laitteen ja television yhdistäminen HDMI-kaapelilla

Jos kytket tämän laitteen ja television, joka tukee HDMI-CEC:tä ja ARC:tä (Audio Return Channel), voit nauttia TV-äänestä kaiuttimista kytkemättä optista kaapelia.

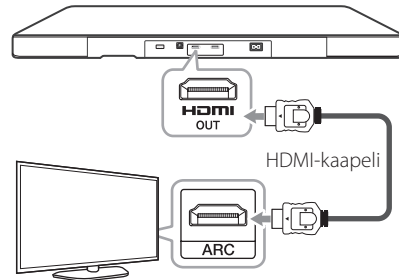

! Huomaa

- HDMI-normin CEC-yhteisohjaus (Consumer Electronics Control): tarvitaan vain yksi kaukosäädin ohjaamaan useita laitteita. CEC-yhteensopivat laitteet (TV, äänipalkki, Blu-ray-soitin, jne.)
- Voit nauttia lisätoiminnoista kuten USB / Bluetooth **FUNCTION**-näppäimellä kaukosäätimellä tai **F**-näppäimellä tässä yksikössä. Kun palaat live-TV-kanavalle Audio järjestelmän lisätoimintojen käytön jälkeen (USB/Bluetooth), sinun tulee valita haluamasi kaiutin TV:ssäsi, jotta voit nauttia tämän Audio järjestelmän äänestä.

HDMI-kaapelin muistilista

Jotkut HDMI-kaapelit eivät tue ARC-toimintoa, mikä voi aiheuttaa ääniongelmia.

Jos liität tämän laitteen ja TV:n, eikä ääni kuulu tai ääni katkeilee ja esiintyy kohinaa, ongelma on HDMI-kaapelissa. Siksi ennen tämän laitteen ja television yhdistämistä tulee varmistaa, että käytössä on nopea Ethernetiä tukeva tyyppi A HDMI™-kaapeli.

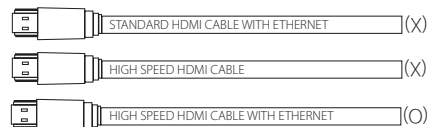

Nauti kanavan rikkaasta äänivirtauksesta yksikön kanssa

Yhteys HDMI-kaapelilla

Televisiosi tulee tukea uusimpia HDMI-ominaisuuksia (HDMI CEC¹⁾ / ARC (Audio Return Channel)), jotta voit täysin nauttia live-kanavasta ja audiojärjestelmästä HDMI-kaapelin kautta. Jos televisiosi ei tue näitä HDMI-ominaisuuksia, audiojärjestelmä tulisi liittää OPTISELLA kaapelilla HDMI-kaapelin sijaan, jotta voit nauttia TV-kanavasi live-äänestä.

1) HDMI CEC (High-Definition Multimedia Interface Consumer Electronics Control)

Consumer Electronics Control (CEC) on HDMI-ominaisuus, jonka avulla käyttäjä voi antaa komentoja ja hallita CEC-yhteensopivia laitteita, jotka on liitetty HDMI-kaapelilla, ja käyttää vain yhtä kaukosäädintä

※ CEC:n tuotenimiä ovat SimpLink (LG) , Anynet+ (Samsung), BRAVIA Sync (Sony), EasyLink (Philips) jne.

Mikä on SIMPLINK?



Joitakin tämän laitteen toimintoja ohjataan TV:n kaukosäätimellä, kun tämä laite ja LG TV, jossa on SIMPLINK, liitetään toisiinsa HDMI-liitännällä.

LG TV:n kaukosäätimellä ohjattavia toimintoja: Virta päälle/pois, äänenvoimakkuutta ylös/alas, jne.

Katso TV:n käyttöoppaasta yksityiskohdat SIMPLINK-toiminnosta.

LG TV, jossa on SIMPLINK-toiminto, on merkitty yllä kuvatulla logolla.

! Huomaa

- Laitteen tilasta riippuen jotkut SIMPLINK toiminnot ovat aiotusta poikkeavia tai eivät toimi.
- Riippuen TV:stä tai soittimesta joka on yhdistettynä tähän yksikköön, SIMPLINK-toiminto saattaa erota käyttötarkoituksensa osalta.

ARC (Audio Return Channel) toiminto

ARC toiminto mahdollistaa HDMI-liitettävän television lähettää audiovirtaa HDMI OUT laitteesta.

Käytä tätä toimintoa :

- TV:n täytyy tukea HDMI-CEC ja ARC-toimintoja ja HDMI-CEC ja ARC täytyy olla asetettuna päälle (asento ON).
- HDMI-CEC ja ARC asetusmenetelmä voi poiketa TV:stä johtuen. Katso lisätietoja ARC-toiminnosta TV:n käyttöohjeesta.
- Sinun on käytettävä HDMI-kaapelia (Tyyppi A, erittäin nopea HDMI™-kaapeli ja Ethernet).
- Kytke HDMI OUT laitteeseen HDMI IN televisiossa, joka tukee ARC-toimintoa käyttäen HDMI-kaapelia.
- Voit liittää vain yhden yksikön ARC yhteensopivaan Televisioon.

! Huomaa

- ARC-toiminto valitaan automaattisesti kun ARC-signaali saapuu TV:stä, huolimatta siitä mitä toimintoa olet käyttämässä.
- Voit kuunnella television ääntä tämän laitteen kaiuttimien kautta. Mutta joissakin TV-malleissa on ehkä valittava ulkoiset kaiuttimet -tila TV:n valikosta. (Katso lisätietoja television käyttöoppaasta).
- Aseta TV-äänen ulostulo kuunnellaksesi ääntä tämän yksikön välityksellä : TV-asetukset valikko → [Ääni] → [TV-äänen ulostulo] → [Ulkoinen kaiutin (HDMI ARC)]
- TV-asetusten valikon yksityiskohdat saattavat vaihdella riippuen TV:si valmistajasta tai mallista.

HDMI lisätietoja

- Liittäessäsi yhteensopivaa HDMI tai DVI -laitetta varmista että:
 - Kokeile HDMI/DVI -laitteen ja tämän soittimen kytkemistä pois päältä. Kytke sitten virta HDMI/DVI -laitteeseen, odota noin 30 sekuntia, ja kytke tämä soitin päälle.
 - Liitetyn laitteen videotulo asetetaan tälle laitteelle sopivaksi.
 - Liitetty laite on yhteensopiva 720 x 576p, 1280 x 720p, 1920 x 1080i tai 1920x1080p -videotulon kanssa.
- Kaikki HDCP-yhteensopivat HDMI tai DVI -laitteet eivät toimi tämän soittimen kanssa.
 - Kuva ei näy asianmukaisesti ei-HDCP-laitteella.

! Huomaa

- Si un périphérique HDMI raccordé n'accepte pas la sortie audio du lecteur, le son du périphérique HDMI peut être déformé ou muet.
- Resoluution muuttaminen jos yhteys on jo suoritettu voi aiheuttaa käyttöhäiriöitä. Voit ratkaista ongelman sammuttamalla soittimen ja kytkemällä sen takaisin päälle.
- Jos HDMI-liitäntää yhdessä HDCP:n kanssa ei ole vahvistettu, TV-näyttö muuttuu mustaksi. Tässä tilanteessa, tarkasta HDMI-liitäntä tai irrota HDMI-kaapeli.
- Mikäli näytöllä on kohinaa tai viivoja, tarkasta HDMI-kaapeli (pituus on normaalisti rajoitettu 4.5 m(15 ft.)).
- Et voi vaihtaa videotarkkuutta HDMI IN -tilassa. Muuta liitetyn komponentin videoresoluutio.
- Jos videon lähtösignaali on epänormaali kun tietokoneesi on liitettynä HDMI IN liitäntään, muuta tietokoneesi resoluutio 576p, 720p, 1080i tai 1080p.

Lisävarusteiden liitännät

HDMI-liitäntä

Nauti vain äänestä

Voit kuunnella ääntä liittämstäsi ulkoisesta laitteesta.

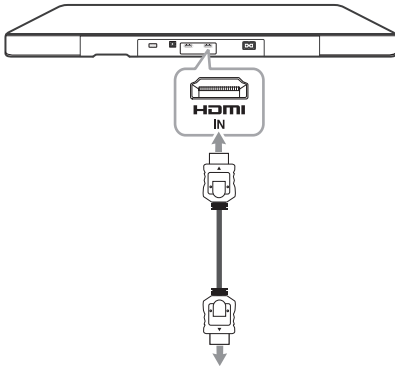

Blu-ray levysoittimeen, DVD soittimeen jne

1. Liitä HDMI IN liitin laitteen takaa HDMI OUT liittimeen audiolaitteissa, kuten Blu-ray levysoitin tai DVD-soitin, jne.
2. Aseta syöte lähde HDMI. Paina toistuvasti **FUNCTION** kauko säätimestä tai **F** laitteesta kunnes toiminto on valittu.

Nauti kummastakin, niin äänestä kuin kuvasta

Voit nauttia kummastakin, niin äänestä kuin kuvasta, liittämstäsi ulkoisesta laitteesta.

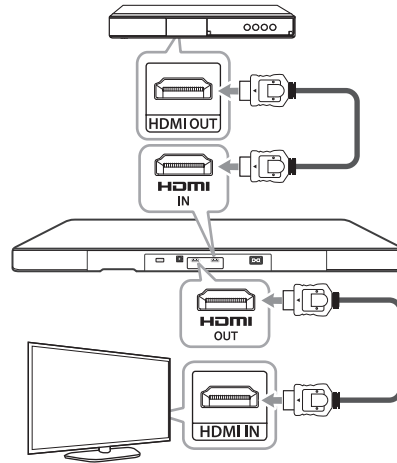

1. Liitä HDMI IN liitin laitteen takaa HDMI OUT liittimeen audiolaitteessa, kuten Blu-ray levysoitin tai DVD-soitin, jne.
2. Liitä HDMI OUT liitin laitteen takaa television HDMI IN liittimeen.
3. Aseta syöte lähde HDMI. Paina toistuvasti **FUNCTION** kauko säätimestä tai **F** laitteesta kunnes toiminto on valittu.

! Huomaa

- Yksikkö liitettynä ulkoisiin laitteisiin ja TV-laitteeseen kuten yllä olevassa kuvassa, TV-laite tuottaa kuvan ja äänen ulkoiselta laitteelta kun yksikkö on kytketty pois päältä HDMI IN -tilasta.
- HDMI OUT-liitäntä on TV-yhteyttä varten. Vaikkakin PCM multi channel -kanavisto on liitetty yksikköön HDMI -kaapelilla, yksikkö voi tuottaa vain 2 kanavaa TV:lle.
- Äänilähteet kulkevat tämän yksikön läpi kun yksikön virta kytketään pois päältä.

OPTICAL-tuloliitäntä

Liitä ulkoisen laitteen valokaapelin liitin tai OPT. IN liittimeen.



Liitäntä

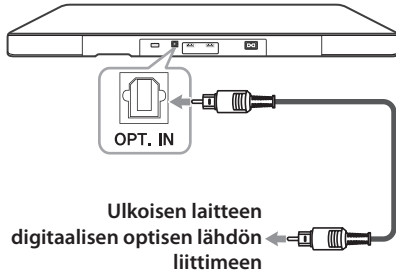

Speaker ez: kaiuttimien helppo asennus

Kuuntelee ääntä televisiosta, DVD tai Digitaalisesta laitteesta 4.1 tai 4 ch tilassa.

1. Liitä OPT. IN liitin laitteen takaa optiseen lähtöliittimeen televisiossa (tai digitaalisessa laitteessa).
2. Valitse sisääntulon lähde kohtaan OPTICAL painamalla **FUNCTION** kaukosäätimessä tai **F** yksikössä kunnes toiminto tulee valituksi.

Valitaksesi suoraan OPTICAL-toiminnon, paina **OPTICAL** kaukosäätimessä.

3. Kuuntele ääntä 4.1 tai 4 ch kaiuttimilla.
4. Paina **OPTICAL** poistu OPTICAL. Toiminto on palautunut edelliseen.

USB-liitin

Yhdistä USB-laite USB-jatkojohtoon.

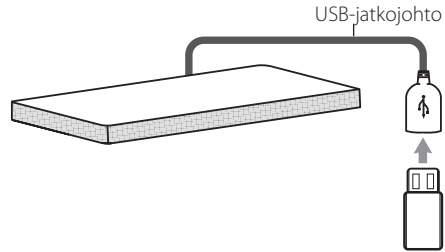

Lisätietojen osalta kuten tiedostojen toisto USB:llä, ks. sivu 20.

USB-laitteen irrottaminen laitteesta.

1. Valitse eri toimintotila tai paina kahdesti ■ painiketta.
2. Irrota USB-laite.

Yhteensopivat USB-laitteet

- MP3-soitin: Flash-muistia käyttävä MP3-soitin.
- USB Flash-asema: USB1.1-standardia tukevat laitteet.
- Tämän laitteen USB-toiminto ei tue kaikkia USB-laitteita.

USB-laitteen vaatimukset

- Laitteita, jotka vaativat erillisen ohjelman asentamista tietokoneelle, ei tueta.
- Älä poista USB-laitetta käytön aikana.
- Jos USB-laitteen kapasiteetti on suuri, muistin hakeminen voi kestää kauemmin kuin muutaman minuutin.
- Varmuuskopioiden tekemistä suositellaan tietojen menetyksen estämiseksi.
- Laitetta ei tueta, jos tiedostojen kokonaismäärä on 1 000 tai enemmän.
- Laitteen USB-liitäntää ei voi liittää tietokoneeseen. Tätä laitetta ei voi käyttää muistilaitteena.
- Tämä laite ei tue exFAT -tiedostojärjestelmää. (FAT16/FAT32/NTFS -järjestelmät ovat saatavilla.)

- Riippuen laitteista, tämä laite ei ehkä tunnista seuraavia lisälaitteita.
 - Ulkoinen kovalevy.
 - Kortinlukijat
 - Lukitut laitteet
 - Kiinteät USB-laitteet
 - USB-keskitin
 - USB-jatkojohdon käyttö
 - iPhone/iPod/iPad
 - Android-laite

Toistettavat tiedostot

Näytteenottotaajuus

MP3 : 32 - 48 kHz
 WMA : 32 - 48 kHz
 OGG : 32 - 48 kHz
 FLAC : 32 - 192 kHz
 WAV : 32 - 48 kHz

Bittinopeus

MP3 : 80 - 320 kbps
 WMA : 56 - 128 kbps
 OGG : 50 - 500 kbps
 FLAC : 500 - 5000 kbps
 WAV : 500 - 5000 kbps

- Maksimitiedot: Alle 999
- DRM (Digitaalisten oikeuksien hallinta) suojattua tiedostoa ei voida toistaa yksikkö.
- USB-tallennuslaitteeseen tallennettuja videotiedostoja ei voi toistaa.
- Riippuen USB-laitteesi suorituskyvystä, toisto ei ehkä toimi moitteettomasti.

! Huomaa

- Kansiot/tiedostot USB-laitteella tunnistetaan alla olevan mukaisesti.

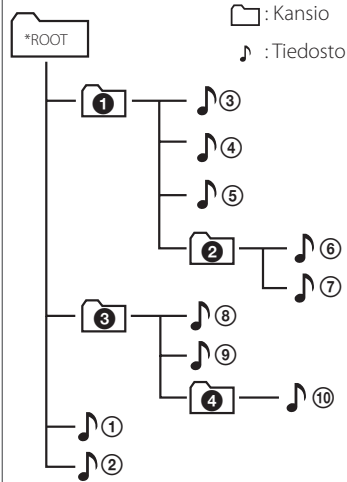

- Mikäli kansiossa ei ole tiedostoja, kansio ei tule näkyviin.
- Tiedosto tullaan toistamaan tiedostosta **1** tiedostoon **10** yksi kerrallaan.
- Kansiot ja tiedostot tullaan esittämään tallennetussa järjestyksessä ja voidaan esittää eri tavoin tallennusolosuhteiden mukaisesti.
- Tämä yksikkö voi tuoda näytölle vain kansio- ja tiedostonimiä jotka käsittävät vain numeroita tai englannin kielen aakkosia.
- *ROOT : Ensimmäinen ruutu, jonka näet tietokoneen tunnistaessa USB:n on "ROOT (JUURI)".

Perustoiminnot

USB-toiminto

1. Liitä USB-laite USB-liittimeen.
2. Valitse USB-toiminto painamalla **FUNCTION** kaukosäätimessä tai **F** yksikössä kunnes toiminto tulee valituksi.

Toiminto	Tee näin
Pysäytys	Paina ■ .
Toisto	Paina ▶/ .
Tauko	Paina toiston aikana ▶/ .
Siirtyminen edelliseen/seuraavaan tiedostoon.	Paina toiston aikana kaukosäätimen ▶▶▶ painiketta siirtyäksesi seuraavaan tiedostoon. Jos toisto on jatkunut alle 2 sekuntia, paina kaukosäätimen ◀◀◀ painiketta siirtyäksesi edelliseen tiedostoon. Kun toisto on jatkunut yli 3 sekuntia, paina kaukosäätimen ▶▶▶ painiketta siirtyäksesi tiedoston alkuun.
Tiedoston kohdan haku	Pidä ◀◀◀/▶▶▶ -painiketta painettuna toiston aikana ja vapauta se kuunneltavassa kohdassa. (lukuun ottamatta FLAC- ja OGG-tiedostoja)
Toistaminen toistuvasti tai satunnaisessa järjestyksessä	Paina toistuvasti kaukosäätimen painiketta REPEAT . Näytön teksti muuttuu seuraavasti, OFF → RPT 1 → RPT DIR (DIRECTORY) → RPT ALL → RANDOM.
Tiedostojen valitseminen suoraan	Siirry suoraan haluttuun tiedostoon painamalla kaukosäätimen 0-9 numeerisia painikkeita.
Etsi kansio	Paina FOLDER ^/∨ kaukosäätimessä.
Käynnistä uudelleen toisto	Yksikkö painaa muistiin nykyisen kappaleen joka toistetaan ennen kuin toimintoa muutetaan tai yksikön virta kytketään pois päältä.

! Huomaa

- Uudelleen käynnistyksen kohta voi pyyhkiytyä pois irrottaessasi virtajohdon tai USB-laitteen yksiköstä.
- Toistuva/Satunnainen toisto toimii seuraavasti.

Näytössä lukee	Kuvaus
OFF	Toistaa kappaleita USB-laitteella järjestyksessä.
RPT1	Toistaa samaa kappaletta toistuvasti.
RPT DIR	Toistaa kappaleita kansiossa toistuvasti.
RPT ALL	Toistaa kaikkia kappaleita USB-laitteella toistuvasti.
RANDOM	Toistaa kappaleita satunnaisesti.

Muut toiminnot

DRC (Dynaaminen aluekäyttö)

Kirkasta ääntä, kun äänenvoimakkuus on pieni (vain Dolby Digital). Aseta [DRC ON] **DRC** -painikkeella.

AV Sync

Kun äänisignaaleja vastaanotetaan televisiosta, ääni ja kuva eivät välttämättä siirry yhtä aikaa. Voit tässä tapauksessa säätää viiveaikaa tällä toiminnolla.

1. Paina **AV SYNC**.
2. Selaa viiveaikavaihtoehtoja painikkeilla **◀◀/▶▶** Voit asettaa viiveajaksi mitä vain väliltä 0 - 300 ms.



Huomaa

Tämä toiminto ei toimi USB-toimintona.

Äänen hiljentäminen väliaikaisesti

Paina painiketta **MUTE**  laitteen äänen mykistämiseksi.

Voit mykistää laitteesi esim. puhelimeen vastaamisen ajaksi jolloin näytöllä näkyy mykistysviesti "MUTE".

Poistaaksesi valinnan, paina **MUTE**  uudelleen kaukosäätimestä tai muuta äänenvoimakkuutta.

Tiedoston ja tulolähteen näyttäminen

Voit näyttää syötelähteestä eri tietoja painamalla **INFO**.

USB : Tiedoston tiedot ovat USB-laitteella (MP3/WMA/OGG/FLAC/WAV)

OPTICAL/ARC/HDMI IN : Ääniformaatti, äänikanava.

Uniajastimen asetus

Paina toistuvasti painiketta **SLEEP** ja valitse halutut aikatoiminnot (minuuteissa):

DISPLAY OFF (näyttöikkuna kytkeytyy pois päältä) -> DIMMER (dnäyttöikkunan kirkkaus putoaa puoleen) -> Uniajastimen arvo -> Näyttö päällä

Tarkasta jäljellä oleva aika painamalla painiketta **SLEEP**.

Peruuta uniajastustoiminto painamalla toistuvasti painiketta **SLEEP**, kunnes "10MIN" näkyy näytöllä ja tämän jälkeen paina painiketta **SLEEP** uudelleen samalla kun teksti "10MIN" näkyy näytöllä.



Huomaa

Voit tarkastaa jäljellä olevan ajan ennen kuin laite sammuu. Paina painiketta **SLEEP** ja jäljellä oleva aika näkyy näyttöikkunassa.

AUTO POWER päälle/pois

Tämä yksikkö automaattisesti kytkeytyy päälle sisääntulon lähteestä : Optinen, LG TV tai Bluetooth.

Kun kytket päälle TV:n tai ulkoisen laitteen joka on yhdistetty tähän yksikköön, tämä yksikkö tunnistaa sisään tulevan signaalin ja valitsee sopivan toiminnon. Voit kuulla äänen laitteestasi.

Jos yrität liittää Bluetooth-laitteesi, tämä yksikkö kytkeytyy päälle ja on valmis pariutettavaksi. Yhdistä Bluetooth-laitteesi ja toista musiikkiasi.

Tämä toiminto menee päälle / pois päältä joka kerta, kun painat **AUTO POWER** -painiketta.

! Huomaa

- Kun laite on sammutettu AUTO POWER -toiminnolla, sammuu se automaattisesti, jos signaalia LG Sound Sync (Optinen/ Langaton) toiminnolla liitetystä TV:stä ei vastaanoteta signaalia tietynä aikana.
- Kun laite on kytketty päälle AUTO POWER -toiminnolla, sammuu se automaattisesti, jos signaalia liitetystä ulkoisesta laitteesta ei vastaanoteta tietynä aikana.
- Jos sammutat laitteen suoraan, ei sitä voida kytkeä päälle automaattisesti AUTO POWER toiminnolla. Laite voidaan kuitenkin kytkeä päälle AUTO POWER toiminnolla, kun optinen signaali vastaanotetaan 5 sekunnin kuluessa.
- Riippuen kytketystä laitteesta tämä toiminto ei ehkä toimi.
- Jos poistat Bluetooth-yhteyden tämän yksikön osalta, jotkin Bluetooth-laitteet pyrkivät yhdistämään yksikköön jatkuvasti. Tästä johtuen yhteyden purkamista suositellaan ennen yksikön kytkentää pois päältä.
- Jos haluat käyttää AUTO POWER, SIMPLINK täytyy olla poissa päältä. Kestää noin 30 sekuntia kytkeä päälle tai pois päältä SIMPLINK.

Automaattinen sammutus

Tämä yksikkö kytkee itsensä pois päältä säästääkseen sähkönkulutusta mikäli pääyksikkö ei ole kytketty ulkoiseen laitteeseen eikä ole ollut käytössä 20:n minuutin kuluessa.

Automaattinen toiminnon muutos

Tämä yksikkö tunnistaa sisään syötön signaalit kuten optinen, Bluetooth ja LG TV ja muuntaa ne sitten soveliaiksi toiminnoiksi automaattisesti.

Optisen signaalin saapuessa

Kytkiessäsi ulkoisen laitteen joka on yhdistetty tähän yksikköön optisella kaapelilla, tämä yksikkö vaihtaa toiminnon optiseksi. Voit kuulla äänen laitteestasi.

Pyrkiessäsi yhdistämään Bluetooth-laitteen

Pyrkiessäsi yhdistämään Bluetooth-laitteen tähän yksikköön, Bluetooth-toiminto valitaan. Toista musiikkiasi Bluetooth-laitteellasi.

LG TV signaalin saapuessa

Kytkiessäsi päälle LG TV:n joka on yhdistetty LG Sound Sync-järjestelmään, tämä yksikkö muuttaa toiminnon LG TV:ksi. Voit kuulla äänen TV:stäsi.

Yhdistäessä "LG Bluetooth Remote"-sovellusta

Yhdistäessäsi Bluetooth-laitteesi käyttämällä "LG Bluetooth Remote"-sovellusta, tämä yksikkö pitää nykyisen toiminnon ja voit myös ohjata yksikköä sovelluksella.

! Huomaa

- Vaihtaaksesi optiseen toimintoon, vaatii 5 sekuntia ilman signaalia.
- Mikäli käytät LG TV -toimintoa, tämä yksikkö ei reagoi Bluetooth-liitäntään.
- Jos käytät Bluetooth-toimintoa, tämä yksikkö ei reagoi LG TV-yhteyteen.
- Tämä yksikkö ei muuta optista toimintoa jos yhdistetyn TV-laitteen SIMPLINK on kytketty päälle.
- Jos haluat käyttää automaattisen toiminnon muutosta, SIMPLINK tulee olla kytkettynä pois päältä. Vie noin 30 sekuntia kytke SIMPLINK pois päältä.
- Automaattinen toiminnon muutos ei toimi jos Bluetooth-laitteesi tai LG TV:si ei ole koskaan tullut pariutetuksi tämän yksikön kanssa.
- Jos poistat Bluetooth-yhteyden tämän yksikön osalta, jotkin Bluetooth-laitteet pyrkivät yhdistämään yksikköön jatkuvasti. Tästä johtuen suositellaan yhteyden purkamista ennen toiminnon muuttamista.
- Jos yhdistät Bluetooth-laitteen "LG Bluetooth Remote"-sovelluksella tämän yksikön ollessa valmis pariutumaan LG TV:n kanssa, yksikkö muuttaa toiminnon Bluetoothille.

LG Sound Sync

Sound Sync Wireless

Voit hallita tämän laitteen joitakin toimintoja LG Sound Sync –ominaisuudella varustetun TV:n kaukosäätimellä. Laite on yhteensopiva LG Sound Sync –toimintoa tukevan LG TV:n kanssa. Varmistu että TV:ssäsi on LG Sound Sync –logo.

Ominaisuudet joita voidaan ohjata LG TV:n kaukosäätimellä : äänenvoimakkuus ylös/alas, mykistys

Katso TV:n ohjekirjaa saadaksesi lisätietoja LG Sound Sync –toiminnosta.

Tee joku seuraavista liittämisistä, riippuen laitteistosi ominaisuuksista.

! Huomaa

- Voit myös käyttää laitteen kaukosäädintä käyttäessäsi LG Sound Sync –toimintoa. Jos käytät TV:n kaukosäädintä uudelleen, laite synkronoi itsensä TV:n kanssa.
- Jos yhteys epäonnistuu, varmista TV:n tila ja sammuta se.
- Varmistu laitteen ja yhteyden tilasta allaolevissa tapauksissa kun käytät LG Sound Sync –toimintoa.
 - Laite on sammutettu.
 - Laitteen tilaa muutetaan.
 - Optisen kaapelin irrottaminen.
 - Langaton yhteys ei toimi häiriön tai etäisyyden vuoksi.
- Tämän laitteen sammuttamiseen vaadittava aika vaihtelee TV:n mukaan, kun asetat AUTO POWER.
- Ääniohjaimet eroavat jonkin verran riippuen siitä mitä käytät toimitetuista kaukosäätimistä, LG TV:n kaukosäädintä tai "LG Bluetooth Remote" -sovellusta.

Langallinen yhteys

1. Liitä LG TV laitteeseen optisella kaapelilla.

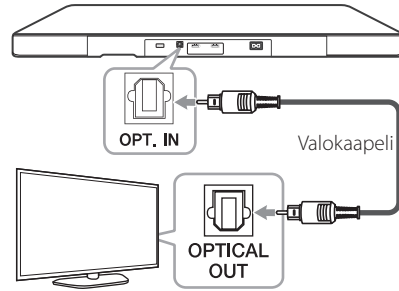

2. Aseta TV-äänen ulostulo kuunnellaksesi ääntä tämän yksikön välityksellä :
TV-asetukset valikko → [Ääni] → [TV-äänen ulostulo] → [LG Sound Sync (Optinen)]
3. Käynnistä laite painamalla kaukosäätimen ⏻ (Virta)-kytkintä.
4. Valitse OPTICAL-toiminto painamalla **FUNCTION** kaukosäätimessä tai **F** yksikössä kunnes toiminto tulee valituksi.

Voit nähdä "LG OPT" viestin näyttöruudussa jos laite on yhdistetty normaalisti TV:seen.

Langaton yhteys

1. Käynnistä laite painamalla kaukosäätimen  (Virta)-kytkintä.
2. Valitse LG TV -toiminto painamalla **FUNCTION** kaukosäätimessä tai **F** yksikössä kunnes toiminto tulee valituksi.
3. Aseta TV-äänen ulostulo kuunnellaksesi ääntä tämän yksikön välityksellä :
TV-asetukset valikko → [Ääni] → [TV-äänen ulostulo] → [LG Sound Sync (Langaton)]
"PAIRED" ilmestyy näyttöruutuun noin 3 sekunnin ajaksi jonka jälkeen voit nähdä "LG TV" viestin näyttöruudussa jos laite in yhdistetty normaalisti TV:seen.



Huomaa

- Jos sammutit laitteen suoraan painamalla  (Virta), LG Sound Sync (Langaton) kytketään irti. Tämän toiminnon käyttämiseksi uudelleen, sinun on kytkettävä TV ja laite uudelleen.
- TV-asetusten valikon yksityiskohdat saattavat vaihdella riippuen TV:si valmistajasta tai mallista.
- Yhteys katkaistaan laitteesta joka on varustettu **Bluetooth®** langattomalla teknologialla, jos Sound Sync -toiminto on valittuna. "LG Bluetooth Remote" -sovellus jonka olet jo liittänyt, liitäntää ei myöskään pureta.

Bluetooth-tekniologian käyttö

Tietoa Bluetoothista

Bluetooth on lyhyiden välimatkojen langaton viestintäteknikka.

Ääni voi katketa muiden samalla taajuudella toimivien sähköisten aaltojen aiheuttamien häiriöiden vuoksi tai, jos yhdistät Bluetooth-laitteita muissa lähellä olevissa huoneissa.

Laitteiden liittäminen langattoman **Bluetooth®**-tekniikan avulla ei aiheuta mitään kustannuksia. Langattomalla **Bluetooth®**-tekniikalla varustetun matkapuhelimen toimintoja voi käyttää Cascadin avulla, jos käytetään langatonta **Bluetooth®**-yhteyttä. Käytettävissä olevat laitteet: matkapuhelin, MP3, kannettava tietokone, PDA jne..

Bluetooth-profiilit

Langattoman **Bluetooth®**-tekniologian käyttö edellyttää, että laitteet kykenevät tulkitsemaan tiettyjä profiileita. Tämä laite on yhteensopiva seuraavien profiilien kanssa.

A2DP (Advanced Audio Distribution Profile)

Bluetooth-laitteisiin tallennetun musiikin kuunteleminen

Tämän laitteen ja Bluetooth-laitteen parinmuodostus

Varmista ennen parinmuodostusta, että Bluetooth-laitteen Bluetooth-toiminto on päällä. Lisätietoja on Bluetooth-laitteen käyttöoppaassa. Kun parinmuodostus on tehty, sitä ei tarvitse tehdä uudelleen.

1. Valitse Bluetooth-toiminto painamalla **FUNCTION** kaukosäätimessä tai **F** yksikössä kunnes toiminto tulee valituksi. Näyttöikkunassa näkyy teksti "BT" ja sitten "READY".
2. Suorita parinmuodostus Bluetooth-laitteella. Kun etsit tätä laitetta Bluetooth-laitteella, luettelo löydettyistä laitteista saattaa näkyä Bluetooth-laitteen näytöllä sen tyypistä riippuen. Tämä laite näkyy nimellä "LG SOUND PLATE"(XX:XX)".
3. Tämän yksikön ollessa onnistuneesti liitetty Bluetooth-laitteeseen, "PAIRED" näkyy näyttöikkunassa.
4. Kuuntele musiikkia. Toista Bluetooth-laitteelle tallennettu musiikki Bluetooth-laitteen käyttöoppaan ohjeiden mukaan.

! Huomaa

- XX:XX tarkoittaa BT-osoitteen neljää viimeistä numeroa. Jos laitteesi BT-osoite on esimerkiksi 9C:02:98:4A:F7:08, näet "LG SOUND PLATE (F7:08)" Bluetooth-laitteessasi.
- Eri Bluetooth-laitteilla on erilainen parinmuodostustapa. Anna PIN-koodi (0000) tarvittaessa.

! Huomaa

- Kun **Bluetooth**[®] tekniikkaa käytetään, on yhteys laitteen ja Bluetooth-laitteen välillä tehtävä mahdollisimman lyhyeksi ja etäisyys pidettävä. Se ei kuitenkaan ehkä toimi oikein alla kuvatuissa tilanteissa:
 - Este laitteen ja Bluetooth-laitteen välillä.
 - Toinen laite käyttää samaa taajuutta **Bluetooth**[®] tekniikan kanssa, kuten lääketieteen laite, mikroaaltouuni tai langaton LAN-laite.
- Tämä yksikkö tukee Bluetoothin automaattista pariuttamista. Kuitenkaan se ei toimi alla olevassa tapauksessa:
 - Kun käynnistät tämän yksikön uudelleen.
 - Kun palaat Bluetooth-toimintoon käytettyäsi LG TV -toimintoa.
- Ääni voi häiriintyä, kun muut sähköaallot häiritsevät yhteyttä.
- Et voi ohjata Bluetooth-laitetta tällä laitteella.
- Paritus on rajoitettu yhteen Bluetooth-laitteeseen yksikköä kohden. Monen laitteen paritusta ei tueta.
- Laitteesta riippuen et ehkä voi käyttää Bluetooth-toimintoa.
- Voit nauttia langattomasta järjestelmästä, MP3:sta, kannettavasta tietokoneesta jne.
- Mitä pidempi etäisyys laitteen ja Bluetooth-laitteen välillä, sen heikommaksi äänenlaatu muuttuu.
- Bluetooth-yhteys katkeaa jos laite kytketään pois päältä tai Bluetooth-laite siirretään liian kauas.
- Kun Bluetooth-yhteys katkeaa, liitä Bluetooth-laite takaisin laitteeseen.
- Kun Bluetooth ei ole yhdistetty, näyttöikkunassa on teksti "READY".

Bluetooth-sovellusten käyttö

! Huomaa

Vain Android OS on saatavilla jotta voidaan käyttää "LG Bluetooth Remote"-sovellusta tämän yksikön kanssa.

LG Bluetooth Remote -sovelluksesta

LG Bluetooth Remote App tuo sarjan uusia ominaisuuksia yksikköön.

Nauttiaksesi useammista ominaisuuksista, sinua suositellaan lataamaan ja asentamaan ilmainen "LG Bluetooth Remote"-sovellus.

Asenna "LG Bluetooth Remote" -sovellus Bluetooth-laitteeseesi

On kaksi tapaa asentaa "LG Bluetooth Remote" -sovellus Bluetooth-laitteeseesi.

Asenna "LG Bluetooth Remote" -sovellus QR-koodin välityksellä

1. Asenna "LG Bluetooth Remote"-sovellus QR-koodin välityksellä. Käytä skannausohjelmistoa skannataksesi QR-koodin.



2. Napsauta kuvaketta asennuksen osalta.
3. Napsauta kuvaketta latauksen osalta.

! Huomaa

- Varmista että Bluetooth-laitteesi on yhdistetty Internetiin.
- Varmista että Bluetooth-laitteesi omaa skannaus-sovelluksen. Mikäli sinulla ei ole sovellusta, lataa sellainen "Google Android Market (Google Play Store)" -sivustolta.

Asenna "LG Bluetooth Remote" -sovellus "Google Android Market (Google Play Store)" -sovelluksen välityksellä

1. Napauta "Google Android Market(Google Play Store)" -kuvaketta.
2. Hakupalkissa, syötä "LG Bluetooth Remote" ja hae se.
3. Hakutulosten listassa, etsi ja napsauta "LG Bluetooth Remote" aloittaaksesi Bluetooth-sovelluksen latauksen.
4. Napsauta kuvaketta asennuksen osalta
5. Napsauta kuvaketta latauksen osalta

! Huomaa

- Varmista että Bluetooth-laitteesi on yhdistetty Internetiin.
- Varmista että Bluetooth-laitteesi on varustettu "Google Android Market (Google Play Store)" -sovelluksilla.

Aktivoi Bluetooth LG Bluetooth Remote -sovelluksella

LG Bluetooth Remote-sovellus auttaa sinua yhdistämään bluetooth-laitteesi tähän yksikköön.

1. Napsauta "LG Bluetooth Remote"-sovelluskuvaketta kotisivulla avataksesi "LG Bluetooth Remote"-sovelluksen ja mene päävalikkoon.
2. Napsauta [Asetus] ja valitse haluamasi yksikkö.
3. Jos haluat saada enemmän käyttötietoja, napsauta [Asetus] ja [Ohje].

3

Käyttö

! Huomaa

- "LG Bluetooth Remote"-sovellus tulee olemaan saatavilla ohjelmistoversiossa seuraavasti;
 - Android O/S : Ver 2.3.3 (tai myöhempi)
- Tämä yksikkö ei tue useita samanaikaisia parinmuodostuksia. Jos tämä yksikkö on jo yhdistettynä muuhun Bluetooth-laitteeseen, irrota tämä laite ja yritä uudelleen.
- Jos käytät "LG Bluetooth Remote" -etäsovellusta käyttötarkoituksessa, tulee olemaan joitain eroja "LG Bluetooth Remote" -etäsovelluksen ja toimitetun kaukosäätimen välillä. Käytä tarvittaessa toimitettua kaukosäädintä.
- Riippuen Bluetooth-laitteesta, "LG Bluetooth Remote" -etäsovellus ei ehkä toimi.
- Kun "LG Bluetooth Remote" -sovellus on yhdistetty, musiikin ulostulo voi tapahtua laitteestasi. Yritä yhdistämistoimintoa uudelleen tässä tapauksessa.
- Jos käytät muita sovelluksia tai vaihdat asetuksia Bluetooth-laitteessasi kun käytät "LG Bluetooth Remote"-sovellusta, "LG Bluetooth Remote"-sovellus ei ehkä toimi normaalisti.
- Kun "LG Bluetooth Remote"-sovellus ei toimi normaalisti, tarkista Bluetooth-laitteesi ja "LG Bluetooth Remote"-yhteyden sovellus ja yritä sitten yhdistää uudelleen.
- Riippuen älypuhelimien käyttöjärjestelmästä, sinulla on joitain eroavaisuuksia "LG Bluetooth Remote" toiminnassa.
- Jos valitset Bluetooth-toiminnon sen jälkeen kun "LG Bluetooth Remote" sovelluksen yhteys on purettu, tämä yksikkö ja Bluetooth-laitteesi tullaan pariuttamaan automaattisesti mutta et voi ohjata tätä yksikköä "LG Bluetooth Remote" -sovelluksella. Käyttääksesi "LG Bluetooth Remote" -sovellusta, yhdistä sovellus uudelleen.
- Vaikka Bluetooth-yhteys puretaan, voit käyttää "LG Bluetooth Remote" -sovellusta vaihtaessasi muihin lukuun ottamatta LG TV-toimintoa.

Äänen säätäminen

Ääniefektin asetus

Laitteessa on useita esiasetettuja surround-äänikenttiä. Voit valita äänikentän painikkeella **SOUND EFFECT**.

Taajuuskorjaimen kohdat voivat vaihdella äänilähteestä ja -tehosteista riippuen.

Näytössä lukee	Kuvaus
STD. (Standardi)	Ääni on mukavan luonnollinen.
MUSIC	Voit nauttia dynaamisesta ja energisestä äänestä.
CINEMA	Voit nauttia syvemmästä ja elokuvateatterimaisesta tilääänestä.

! Huomaa

- Joissakin surround-tiloissa ja joillakin kaiuttimilla ääntä ei kuulu tai se on matala. Tämä johtuu surround-tilasta ja äänilähteestä. Kyseessä ei ole vika.
- Voit joutua nollaamaan surround-tilan äänilähteen vaihdon jälkeen. Joskus voit joutua tekemään sen myös ääniraidan vaihtamisen jälkeen.
- Koska tämä yksikkö omaa eksklusiivisen ääniefektin FLAC-tiedostolle, ääniefekti on muuttumaton toistettaessa FLAC-tiedostoa.

Säädä äänenvoimakkuuden tasoa automaattisesti

Tämä laite tukee automaattista äänentason säätöä joka säätää äänenvoimakkuuden automaattisesti.

Kun ääni on liian kova tai matala, paina **AUTO VOLUME** kaukosäätimestä. Näin voit nauttia äänestä sopivalla voimakkuudella.

Peruuttaaksesi tämän toiminnon, paina painiketta uudelleen.

Bassokaiuttimen äänenvoimakkuuden muuttaminen

Voit säätää alikaiuttimen äänentasoa välillä -40 dB - 6 dB.

1. Paina **WOOFER LEVEL**.
2. Säädä bassokaiuttimen äänenvoimakkuutta painikkeilla **VOL +/—**.

TV:n käyttäminen mukana toimitetulla kaukosäätimellä

Voit käyttää TV:tä käyttämällä seuraavia painikkeita.

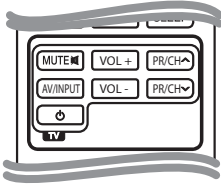

3

Käyttö

Painike	Toiminto
MUTE	Käännä TV:n äänenvoimakkuus päälle tai pois päältä.
AV/INPUT	Vaihtaa TV:n tulolähteeksi TV:n tai muun tulolähteen.
(TV:n virta)	Kytkee TV:n päälle ja pois päältä.
VOL +/—	Säätää TV:n äänenvoimakkuutta.
PR/CH /	Selaa tallennettuja kanavia ylös tai alas.

! Huomaa

- Liitetystä laitteesta riippuen, et ehkä pysty käyttämään TV:tä käyttämällä joitakin sen painikkeita.
- Yksikön kaukosäädin tuottaa TV:n perusohjauksen. Ole hyvä ja käytä TV:n kaukosäädintä nauttiaksesi TV:si lisätoiminnoista.

Kaukosäätimen käyttöön otto TV:n käyttöä varten

Voit käyttää TV:tä mukana toimitetulla kaukosäätimellä.

Jos televisiosi valmistaja näkyy alla olevassa taulukossa, määritä oikea valmistajakoodi.

1. Pidä virtapainiketta (TV:n virta) painettuna alas ja paina TV:n valmistajakoodia numeerisilla painikkeilla (katso taulukko alapuolella).

Valmistaja	Koodinumero
LG	1 (Oletus), 2
Zenith	1, 3, 4
GoldStar	1, 2
Samsung	6, 7
Sony	8, 9
Hitachi	4

2. Vapauta virtapainike (TV:n virta) asetuksen päättämiseksi.

TV:stä johtuen ei kaikki toiminnot välttämättä ole käytettävissä, vaikka annat oikean valmistajakoodin. Kun vaihdat kaukosäätimen paristot, määrittämäsi koodinumero voi palautua oletusarvoksi. Määritä tällöin oikea koodinumero uudelleen.

Vianetsintä

ONGELMA	SYY & KORJAUS
Yksikkö ei toimi oikein.	<ul style="list-style-type: none"> Kytke tämän yksikön ja liitetyn lisälaitteen (TV, kaiutin, DVD-soitin, kaiutinvahvistin jne.) virta pois päältä ja sitten uudelleen päälle. Irrota tämän yksikön virtajohto ja yhdistetty ulkoinen laite (TV, kaiutin, DVD-soitin, kaiutinvahvistin jne.) ja yritä sitten yhdistämistä uudelleen.
Ei virtaa	<ul style="list-style-type: none"> Virtajohto on irrotettu pistorasiasta. Liitä virtajohto pistorasiaan. Tarkista tila käyttämällä muita elektroniikkalaitteita.
Ei ääntä	<ul style="list-style-type: none"> Virheellinen syötelähde valittu. Tarkista syötelähde ja valitse oikea syötelähde. Mykistystoiminto on päällä. Paina MUTE tai säädä äänenvoimakkuus tai poista mykistystoiminto. Käyttäessäsi yhteyttä ulkoisen laitteen kanssa (asetukset digisovittimessa, Bluetooth-laitteessa jne.), säädä laitteen äänentaso.
Ei wooferiääntä	<ul style="list-style-type: none"> Alikaiuttimen virtajohtoa ei ole kytketty. Laita verkkopistoke tukevasti pistorasiaan. Parinmuodostus yksikön ja alikaiuttimen välillä on irrotettu. Yhdistä yksikkö ja alikaiutin. (Lisätietoja sivulla 13.)
Ei näyttöä	<ul style="list-style-type: none"> DISPLAY OFF -toiminto on aktivoitu. Paina SLEEP toistuvasti peruuttaaksesi toiminnon.. (Lisätietoja sivulla 21.)
Kaukosäädin ei toimi oikein.	<ul style="list-style-type: none"> Kaukosäädin on liian kaukana laitteesta. Käytä kaukosäädintä enintään 7 metrin päässä laitteesta. Kaukosäätimen ja laitteen välillä on esteitä. Poista este. Kaukosäätimen paristot ovat lopussa. Vaihda paristot uusiin.
AUTO POWER -toiminto ei toimi.	<ul style="list-style-type: none"> Tarkista sen kaltaisten ulkoisten laitteiden yhteys kuten TV, DVD/Blu-Ray-soitin tai Bluetooth-laite. Riippuen kytketystä laitteesta, tämä toiminto ei ehkä toimi.
LG Sound Sync ei toimi.	<ul style="list-style-type: none"> Tarkista tukeeko LG TV:si LG Sound Sync-sovellusta. Tarkista LG Sound Sync-yhteys (Optinen tai langaton). Tarkista TV:si ja tämän yksikön ääniasetus.

ONGELMA	SYY & KORJAUS
Kun laitteen äänentaso on mielestäsi alhainen.	Tarkista alla olevat yksityiskohdat ja säädä yksikköä niiden mukaisesti. <ul style="list-style-type: none">• Kytke [ON] -tila DRC-toiminnon osalta [OFF] -tilaan käyttäen kaukosäädintä.• Kun laite on liitetty TV:n kanssa, muuta AUDIO DIGITAL OUT -asetusta TV:n asetusvalikossa tilasta [PCM] tilaan [AUTO] tai [BITSTREAM].• Kun laite on liitetty soittimeen, muuta AUDIO DIGITAL OUT -asetus soittimen asetusvalikossa tilasta [PCM] tilaan [PRIMARY PASS-THROUGH] tai [BITSTREAM].• Muuta Audio DRC -asetus soittimen asetusvalikossa [OFF] -tilaan.
Kohinaa laitteen läheisyydessä.	Riippuen huonekalusta, jonka päälle laite on asetettu, voit kuulla hienoista kohinaa huonekalusta johtuen tuotteeseen sisäänrakennetuista bassokaiuttimista. <ul style="list-style-type: none">• Tarkasta, että alusta on riittävän tukeva ja vaakasuorassa.• Jos kohinaa kuitenkin kuuluu, aseta pöytäliina laitteen ja alustan väliin.

Tavaramerkit ja Lisenssit



Valmistettu Dolby Laboratoriesin lisenssillä.
Dolby ja kaksois-D-symboli ovat Dolby Laborato-
riesin tavaramerkkejä.



DTS-patenttien osalta, ks. <http://patents.dts.com>.
Valmistettu luvanvaraisesti DTS Licensing Limited
lisensoimana. DTS, Symboli, & DTS ja Symboli
yhdessä ovat rekisteröityjä tavaramerkkejä, ja DTS
2.0 Channel on DTS, Inc:n omistama tavaramerkki.
© DTS, Inc. Kaikki oikeudet pidätetään.



Langaton **Bluetooth**[®]-tekniikka on järjestelmä,
joka sallii sähkölaitteiden radioyhteyden.

Yksittäisten laitteiden yhdistäminen
langattomalla **Bluetooth**[®]-tekniikalla ei johda
maksuvelvoitteisiin Matkapuhelinta, joka käyttää
langatonta **Bluetooth**[®]-tekniikkaa, voidaan
käyttää Cascaden avulla, jos yhteys laitteeseen
on luotu langattomalla **Bluetooth**[®]-tekniikalla.

Bluetooth[®]-sana tavaramerkkinä ja logot
kuuluvat **Bluetooth**[®] SIG, Inc.:lle. LG Electronics
käyttää niitä lisenssillä.

Muut tavaramerkit ja tuotenimet kuuluvat niiden
omistajille.



HDMI, HDMI-logo ja High-Definition Multimedia
Interface ovat tuotemerkkkejä tai USA:ssa ja
muissa maissa rekisteröityjä tuotemerkkkejä, jotka
kuuluvat HDMI Licensing LLC:lle.

Tekniset tiedot

Yleiset (SoundPlate 440)	
Virtavaatimukset	Ks. yksikön tuotemerkintä.
Virrankulutus	Ks. yksikön tuotemerkintä.
Mitat (L x K x S)	(700 x 39,5 x 320) mm
Nettopaino (Noin.)	3,8 kg
Käyttölämpötila	5 °C - 35 °C
Käyttöilmankosteus	5 % - 90 %
Sisääntulot/Ulostulot	
OPTICAL IN	3 V (p-p), Optinen liitin x 1
HDMI IN	19 Pin (Tyyppi A, HDMI™ Connector) x 1
HDMI OUT	19 Pin (Tyyppi A, HDMI™ Connector) x 1
Käytettävissä oleva digitaalinen tuloäänen näytteenottotaajuus	32 kHz, 44,1 kHz, 48 kHz, 96 kHz
USB	
Versio	1,1
Vaylavirransyöttö	5 V  500 mA
Vahvistin	
Kokonais	320 W
Etuosa	40 W x 2 (8 Ω - 1 kHz)
Surround	40 W x 2 (8 Ω - 1 kHz)
Alikaiutin	160 W (3 Ω - 80 Hz)
THD	10 %
Langaton bassokaiutin (S54A2-D)	
Virtavaatimukset	Ks. alikaiuttimen tuotemerkintä.
Virrankulutus	Ks. alikaiuttimen tuotemerkintä.
Tyyppi	1-tie 1 kaiutin
Impedanssi	3 Ω
Nimellinen ottoteho	160 W
Maksimitulovirta	320 W
Mitat (L x K x S)	(178 x 378 x 437) mm
Nettopaino (Noin.)	9 kg

- Pidätämme oikeuden mallin ja rakenteen teknisiin muutoksiin ilman eri ilmoitusta.

Ylläpito

Laitteen käsittely

Laitteen kuljetuksen aikana

Säilytä alkuperäiset pakkaus- ja kuljetusmateriaalit. Mikäli laite on kuljetettava, suoja se pakkaamalla uudelleen alkuperäiseen pakettiin alkuperäisellä tavalla.

Pidä ulkopinnat puhtaina

- Älä käytä haihtuvia nesteitä, kuten hyönteismyrkkyjä laitteen läheisyydessä.
- Pyyhkiminen voimakkaasti painamalla voi vahingoittaa pintoja.
- Älä jätä kumi- tai muovituotteita kosketuksiin laitteen kanssa pitkiksi ajoiksi.

Laitteen puhdistaminen

Puhdista soitin kuivalla ja pehmeällä liinalla. Mikäli pinnat ovat erittäin likaiset, käytä miedolla puhdistusaineella kevyesti kostutettua pehmeää liinaa niiden puhdistamiseen. Älä käytä voimakkaita liuottimia, kuten alkoholia, bensiniä tai tinneriä, koska nämä voivat vahingoittaa laitteen pintoja.

5

Liite



LG Customer Information Center	
(Asiakaspalvelu / Kundeservice / Kundtjänst)	
Denmark / Danmark	8088 57 58
Finland / Suomi	0800 0 LG LG (0800 0 54 54)
Norway / Norge	800 187 40
Sweden / Sverige	0770 LG LG LG (0770 54 54 54)
LG Website	
www.lg.com	