



BRUKERMANUAL

SoundPlate 440

NORSK

Vennligst les denne manualen grundig før du betjener ditt apparat og ta vare på den for fremtidig referanse.

SoundPlate 440 (SoundPlate 440, S54A2-D)



MFL68144025

www.lg.com

Sikkerhets informasjon

1

Komme i gang



FORSIKTIG: FOR Å REDUSERE RISIKOEN FOR ELEKTRISK SJOKK FJERN IKKE DEKSEL (ELLER BAKDEL) INGEN BRUKER-SERVICEDYKTIGE DELER PÅ INNSIDEN REFERER SERVICE TIL KVALIFISERT SERVICE PERSONELL.

Denne lysende glimting med pilhode innenfor en likesidet trekant er ment å varsle brukeren om tilstedeværelse av uisolert farlig spenning på innsiden av produktets kapsling som kan bli tilstrekkelig størrelse til å utgjøre en risiko for elektrisk sjokk for personer.



Utopstegnet innenfor en likesidet trekant er ment å varsle brukeren om tilstedeværelse av viktig drift og vedlikehold (service) instruksjoner i litteraturen som følger med produkt.



ADVARSEL: FOR Å UNNGÅ BRANN ELLER ELEKTRISK SJOKK FARE, IKKE UTSETT DETTE PRODUKTET FOR REGN ELLER FUKTIGHET.

FORSIKTIG: Apparatet må ikke bli utsatt for vann (drypping eller sprut) og ingen objekter fylt med væske, som vaser, må bli plassert på apparatet.

ADVARSEL: Ikke installer dette utstyret i et begrenset utromme som en bokhylle eller tilsvarende enhet.

FORSIKTIG: Ikke blokker noen ventilasjons åpninger. Installer i henhold til produsentens instruksjoner.

Fuger og åpninger i skapet er forutsett for ventilasjon og for å sikre pålitelig drift av produktet og beskytte det mot overoppheting. Åpningene må aldri bli blokkert ved å plassere produktet på en seng, sofa, eller liknende flate. Dette produktet må ikke bli plassert i et innebygd installasjon slik som en bokhylle eller reol med mindre det er forsynt med behørig ventilasjon eller produsentens instruksjoner blir overholdt.

ADVARSEL om strømledningen

De fleste apparater anbefales å bli plassert til en tilegnet krets;

Det er, en enkel stikkontakt krets, som kun tilfører strøm til dette apparatet og ikke har noen ytterligere uttak eller forgrenings kretser. Sjekk spesifikasjons siden i brukermanualen for å være sikker. Ikke overbelast vegguttaket. Overbelastede vegguttak, løse eller ødelagte vegguttak, forlengelseledning, tynnslitte strømledninger, eller ødelagt eller revnet ledningsisolasjon er farlig. Enhver av disse tilstander kan føre til elektrisk sjokk eller brann. Utfør periodiske kontroller av ledninger og ditt apparatet, og hvis det forekommer indikasjoner på skade eller forringelse, plugg ut, avslutt bruken av apparatet, og sørg for at ledninger blir erstattet med eksakt sammen del fra et autorisert service senter. Beskytt strømledningen fra fysisk eller mekanisk misshandling, slik som å bli vridd, knekket, klemt lukket i en dør, eller tråkket på. Vær spesielt oppmerksom på plugger, vegguttak, og stedet hvor ledningen kommer ut fra apparatet. For å frakoble strøm fra hovedledningene, trekk ut hovedlednings pluggen. Ved installasjon av produktet, vær sikker på at pluggen er lett tilgjengelig.

Bemerk: Vennligst referer til hovedetiketten under enheten for produktidentifikasjon og overensstemmelse/sikkerhetsmerkingsinformasjon.

Denne innretningen er utstyrt med et portabelt batteri eller akkumulator.

Sikreste måte å fjerne batteriet fra utstyret: Fjern den gamle batteri pakken, følg stegene i motsatt rekkefølge i forhold til monteringen. For å unngå forurensning av miljøet, og tilføre en mulig trussel mot menneskelig eller dyrs helse, må det gamle batteriet bli kastet i en dertil passende container som finnes på godkjente oppsamlingssteder. Ikke legg batterier sammen med annet søppel. Det anbefales at du bruker lokale gratis tilbakelevering system batterier og akkumulatører. Batteriet må ikke utsettes for overdreven hete slik som solskinn, ild eller liknende.

Kaste det brukte apparatet



1. Hvis et produkt er merket med symbolet som viser en søppeldunk med kryss over, er det omfattet av direktiv 2002/96/EF.
2. Alle elektriske og elektroniske produkter skal kastes atskilt fra restavfall og leveres inn ved offentlige spesialavfallsstasjoner.
3. Riktig håndtering av det brukte apparatet som avfall bidrar til å forhindre skader på miljøet og menneskers helse.
4. Hvis du vil ha mer informasjon om hvordan du bør håndtere det brukte apparatet som avfall, kan du ta kontakt med lokale myndigheter, renovasjonstjenesten på stedet eller butikken der du kjøpte produktet.

Kaste brukte batterier/akkumulatører



1. Hvis batteriene/akkumulatørene i produktet er merket med symbolet som viser en søppeldunk med kryss over, er de omfattet av direktiv 2006/66/EC.
2. Dette symbolet kan være kombinert med de kjemiske tegnene for kvikksølv (Hg), kadmium (Cd) eller bly (Pb) hvis batteriene inneholder mer enn 0,0005% kvikksølv, 0,002% kadmium eller 0,004% bly.
3. Alle batterier/akkumulatører skal kastes atskilt fra restavfall og leveres ved offentlige spesialavfallsstasjoner.
4. Riktig håndtering av brukte batterier/akkumulatører som avfall bidrar til å forhindre skader på miljøet og dyrs og menneskers helse.
5. Hvis du vil ha mer informasjon om hvordan du bør håndtere brukte batterier/akkumulatører som avfall, kan du ta kontakt med lokale myndigheter, renovasjonstjenesten på stedet eller butikken der du kjøpte produktet.

Europe Notice

CE 0197

LG Electronics erklærer herved at dette/disse produkt(er) er i overensstemmelse med avgjørende krav og andre relevante forskrifter av direktiv 1999/5/EC, 2004/108/EC, 2006/95/EC, 2009/125/EC, og 2011/65/EU.

Vennligst ta kontakt på følgende adresse for anskaffelse av en kopi av DoC (Declaration of Conformity).

Kontaktkontor for dette produktet:

LG Electronics Inc.
EU Representative, Krijgsman 1,
1186 DM Amstelveen, The Netherlands

- Legg merke til at dette IKKE er kontaktpunktet for Kundeservice. For informasjon om Kundeservice, se garantikortet eller kontakt forhandleren hvor du kjøpte dette produktet.

Kun for innendørs bruk.

RF Stråling Eksponering Meddelelse

Utstyret bør installeres og betjenes med en minimum distanse på 20 cm mellom radiatoren og din kropp.

1

Komme i gang

Innholdsfortegnelse

1 Komme i gang

- 2 Sikkerhets informasjon
- 6 Enestående særpreg
- 6 Introduksjon
- 6 – Symboler brukt i denne manual
- 6 Tilbehør
- 7 Fjernkontroll
- 8 Frontpanel
- 9 Bakre panel
- 10 Innstilling av enheten

2 Tilkobling

- 13 Trådløs subwoofer-forbindelse
- 14 Tilkoplinger til TV-apparatet
- 14 – Benytte en OPTISK kabel
- 14 – Kobler til denne enheten og TV ved å bruke en HDMI-kabel
- 15 – Hva er SIMPLINK?
- 15 – ARC (Lydreturkanal)-funksjon
- 16 – Ytterligere informasjon for HDMI
- 17 Valgfri utstyr tilkobling
- 17 – HDMI tilkobling
- 18 – OPTICAL inn tilkobling
- 18 – USB-tilkobling
- 18 – Kompatible USB innretninger
- 18 – USB innretning krav
- 19 – Spillbar fil

3 Drift/Betjening

- 20 Grunnleggende operasjoner
- 20 – USB operasjoner
- 21 Andre operasjoner
- 21 – DRC (Dynamic Range Control)
- 21 – AV Sync
- 21 – Slå av lyden midlertidig
- 21 – Displaying fil og input kilde
- 21 – Sove Timer Innstilling
- 22 – AUTO POWER På/Av
- 23 – Automatisk funksjonsendring
- 24 LG Sound Sync
- 24 – Med kablet tilkobling
- 25 – Med trådløs tilkobling
- 25 Bruk av Bluetooth-teknologi
- 26 – Lytte til musikk lagret på Bluetooth innretninger
- 27 Ved bruk av Bluetooth App
- 27 – Installer "LG Bluetooth Remote"-appen på din blåttannenhet
- 28 – Aktiver Bluetooth med LG Bluetooth Remote-appen
- 29 Lyd justering
- 29 – Innstilling av lydeffekt
- 29 – Juster volumnivået automatisk
- 29 – Juster woofer nivå innstillinger
- 30 Kontrollere en TV med medlevert fjernkontroll
- 30 – Skanne opp eller ned gjennom memorerte kanaler

4 Feilsøking

- 31 Feilsøking

5 Bilag

- 33 Varemerker og Lisenser
- 34 Spesifikasjoner
- 35 Vedlikehold
- 35 – Håndtere enheten

1

2

3

4

5

1

Komme i gang

Enestående særpreg

Auto strøm av

Denne enheten støtter å skru seg av seg selv for å spare strømforbruk.

Høytaler ez (lett) setup/oppsett

Lytte til lyd fra TV, DVD eller digital innretning med livaktig 4.1 ch modus.

LG Sound Sync

Kontrollerer lydnivået til denne enheten med fjernkontrollen til din LG TV som er kompatibel med LG Sound Sync.

LG Bluetooth Remote

LG Bluetooth Remote er en app designet for å gi deg kontroll over noen av LGs nyeste lydenheter.

Introduksjon

Symboler brukt i denne manual

! Merk

Indikerer spesielle bemerkninger og drift muligheter.

! Forsiktig

Indikerer advarsler for å unngå mulige skader fra misbruk.

Tilbehør

Vennligst sjekk og identifiser det leverte tilbehøret.

Utforming og spesifikasjoner på tilbehøret kan endres uten forutgående varsel.

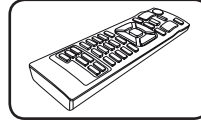

Fjernkontroll (1)

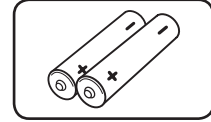

Batterier (2)

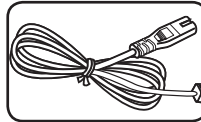

Strømledning(1)

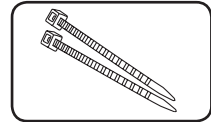

Festestrips for å ordne kablene (2)

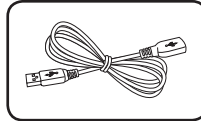

USB-skjøteledning (1)

Fjernkontroll

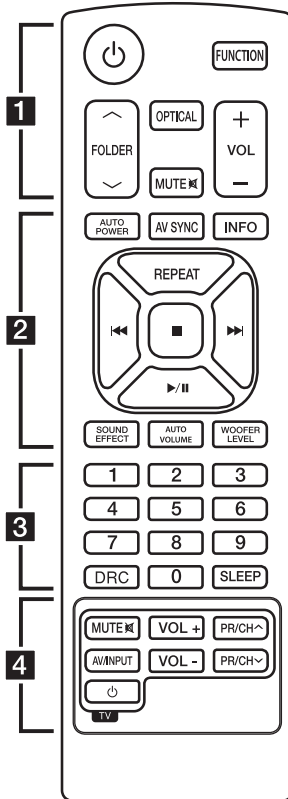

Batteri installasjon

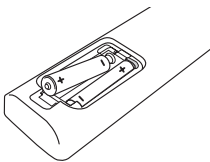

Fjern batteridekselet på baksiden av fjernkontrollen, og sett inn to R03 (AAA) batterier med + og - tilpasset korrekt.

..... **1**

⏻ (Strøm) : Slår enheten PÅ eller AV.

FUNCTION : Velger funksjon og inngangskilde.

FOLDER \wedge / \vee : Søker en mappe på USB-apparat.

OPTICAL : Forandrer input kilde til optisk direkte.

MUTE \boxtimes : Dempser lyden.

VOL + / - : Justerer høyttaler volum.

..... **2**

AUTO POWER : Slår på eller av AUTO POWER-funksjonen. (Se side 22.)

AV SYNC : Synkroniserer audio og video.

INFO : Viser informasjon til en fil eller inngangskilde.

REPEAT : Lytte til dine filer gjentatte ganger eller tilfeldig.

⏮ / ⏭ (Hopp over/Søk) :

- Hopper over. Spoler hurtig bakover eller forover.

- Søker etter et avsnitt innenfor en fil.

■ (Stopp) : Stopper avspilling.

▶ / ⏸ (Spill / Pause) : Starter avspilling. /Pauser avspilling.

SOUND EFFECT : Velger en lyd effekt modus.

AUTO VOLUME : Skruer AUTO VOLUME-modus på og av.

WOOFER LEVEL : Innstiller lydnivået på 'woofer'.

..... **3**

0 til 9 numeriske knapper : Velger en fil direkte.

DRC : Skruer på eller av DRC funksjon.

SLEEP : Innstiller systemet til å slå av automatisk til en spesifisert tid.

..... **4**

TV kontroll knapper: Se side 30.

1

Komme i gang

Frontpanel

1

Komme i gang

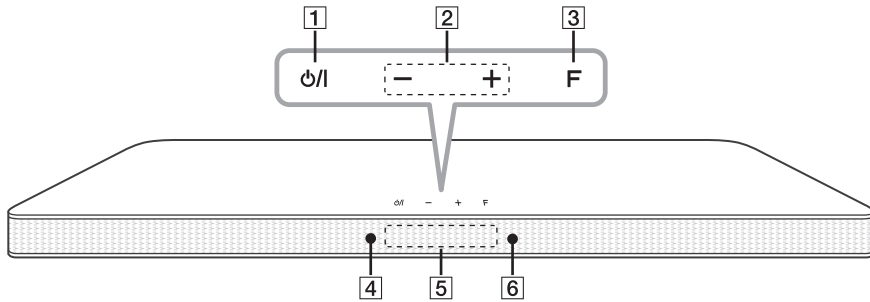

- 1** ϕ /I (Standby/ På)
- 2** -/+ (Volum)
Justerer lydnivået.
- 3** F (Funksjon)
Velger funksjon og inngangskilde.
- 4** Standby LED
Rødt lys tennes i standby-modus.
- 5** Displayvindu
- 6** Fjernsensor

⚠ Advarsel

Forsiktighetsregler ved bruk av touch-knappene

- Bruk touch-knappene kun med rene og tørre hender.
- I et miljø med høy luftfuktighet skal fuktigheten på knappene tørkes av innen bruk.
- Ikke trykk hardt på touch-knappene for å få dem til å fungere.
- Hvis du bruker for mye kraft, kan dette skade sensoren til touch-knappene.
- Berør knappen du ønsker å bruke for å kunne betjene funksjonen riktig.
- Vær forsiktig slik at du ikke har noen ledende materialer på touch-knappene.
Det kan resultere i driftsforstyrrelser.

Bakre panel

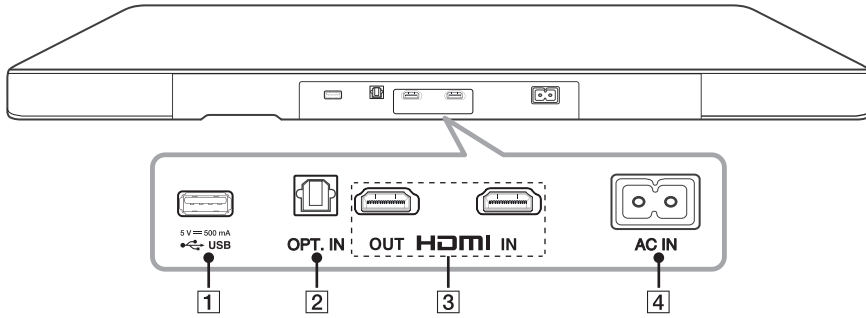

1

Komme i gang

1 USB-port

2 OPT. IN : Optisk inngang

3 HDMI IN / OUT : HDMI inngang / utgang

4 AC IN

1

Komme i gang

Innstilling av enheten

Denne enheten er utformet for å plasseres under din TV.

Før innstilling av dette systemet mot din TV må du kontrollere spesifikasjonene på TVen din.

- **Vekt**

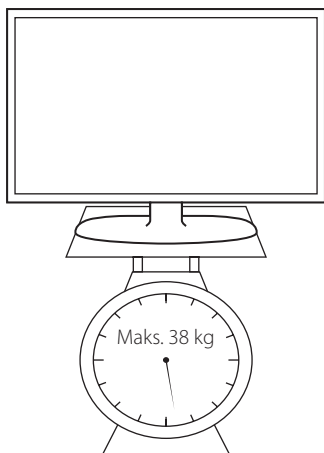

- **Størrelse på foten**

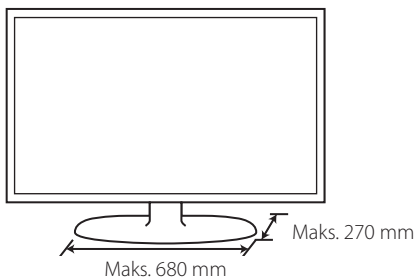

⚠ Forsiktig

- Ikke prøv å sette opp denne enheten alene. Det kan behøves minst 2 personer for å løfte TVen din – ellers kan det medføre en personskade og/eller skader på eiendom.
- Denne enheten må ikke kobles til en CRT-TV fordi enheten inneholder magnetiske deler – fargeuregelmessigheter kan oppstå på TV-skjermen.
- Ikke plasser andre ting bortsett fra ett TV eller en skjerm/monitor på enheten.
- Enheten må settes opp på en stabil og horisontal overflate.
- Ikke legg noen som helst andre objekter mellom enheten og det støttende møblet når du setter opp enheten.

! Anbefaling

Det anbefales å sette opp enheten på en tilstrekkelig solid og horisontal overflate.

1. Plasser enheten på stedet hvor du ønsker å plassere TVen din.

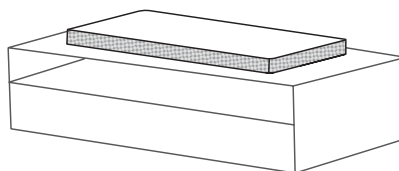

2. Koble til alle ledningene til de eksterne enhetene du vil bruke, slik som TV, Blu-ray-spiller og DVD-spiller. En USB-skjøteledning og en strømledning som fulgte med som tilbehør er også koblet til.

! Forsiktig

Ettersom det er vanskelig å lage en tilkobling etter installasjon av denne enheten, bør du koble til kabelene før installasjon.

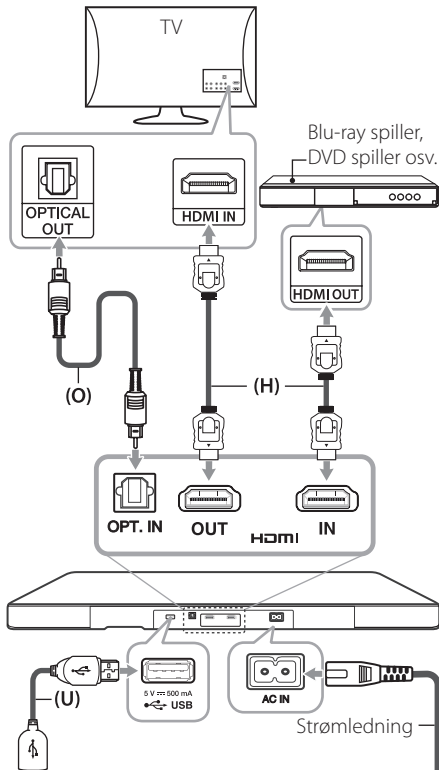

For mer informasjon om tilkoblinger og handlinger, se sidene nedenfor.

(O) Optisk : Se side 14 og 18.

(H) HDMI : Se side 14 og 17.

(U) USB : Se side 18.

3. Plasser tv-en midt på enheten.

! Forsiktig

- Vær forsiktig med å ikke skjule kontrollknappene på toppen av denne enheten når du setter TVen opp på enheten.
- Sett avstanden til undersiden av TVen og kanten av enheten.

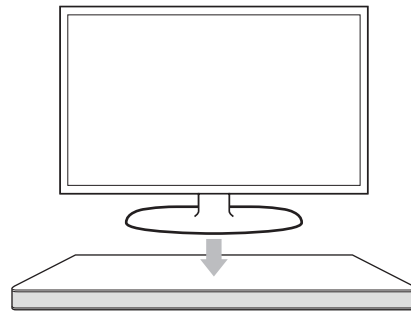
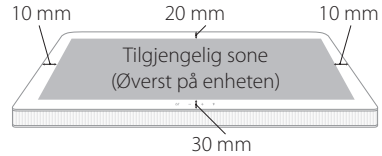

4. Sett i strømledningen til enheten.

1

Komme i gang

1

Komme i gang

! Forsiktig

- Ikke plasser TVen din på kanten av denne enheten – ellers kan det medføre en personskade og/eller skader på eiendom.



- Ikke plasser TVen på enheten dersom TVen din veier mer enn anbefalt vekt (maks. 38 kg), eller har en fot som er større enn enheten.

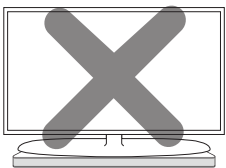

- I dette tilfellet anbefales det å plassere systemet på en annen plassering, slik som på hyllen under TVen.

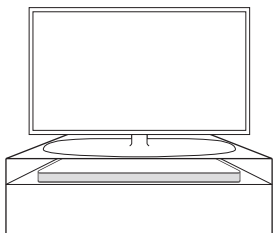

Trådløs subwooferforbindelse

LED indikator fra trådløs subwoofer

LED farge	Betjening
Grønn (blinker)	Forbindelsen prøves etablert.
Grønn	Tilkoblingen er fullført.
Rød	Den trådløse subwooferen er i standby-modus eller forbindelsen ble ikke etablert.
Av (Ingen display)	Den elektriske ledningen til trådløs basshøytaler er frakoblet.

Innstilling av den trådløse basshøytaleren for første gang

- Koble til strøm kabelen fra den trådløse subwoofer til uttaket.
- Slå på hoved enheten: Hoved enheten og trådløs subwoofer vil bli automatisk tilkoblet.

Trådløs linjeparring for manuelt

Når tilkoblingen ikke er etablert kan du se det røde LED-lyset eller et blinkende grønt LED-lys på den trådløse subwooferen og subwooferen har ikke lyd. For å løse problemet, følg stegene nedenfor.

- Juster lydnivået på hovedenheten til minimum.
 - “VOL MIN” vises i displayvinduet.
- Trykk og hold **MUTE** (Mute) på fjernkontrollen i ca. 3 sekunder.
 - “W RESET” vises kort i displayvinduet.

- Hvis LED-lyset på den trådløse subwooferen allerede blinker kontinuerlig grønt, kan du hoppe over dette trinnet.

Trykk og hold **PAIRING** på baksiden av den trådløse mottakeren i mer enn 5 sekunder.

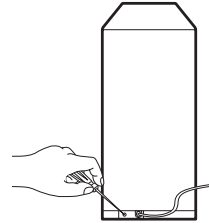

- LED-lyset på den trådløse subwooferen tennes vekslende rødt og grønt.
- Trekk ut den elektriske ledningen på hovedenheten og den trådløse subwooferen.
 - Sett dem tilbake igjen etter at LED-lyset på hovedenheten og den trådløse subwooferen har slukket helt.

Hovedenheten og den trådløse mottakeren vil bli paret automatisk når du slår på enheten.

- Når tilkoblingen er fullført kan du se det grønne LED-lyset på den trådløse subwooferen.

! Merk

- Det tar noen få sekunder (og kan ta lenger tid) for enheten og subwooferen å kommunisere med hverandre.
- Dess nærmere hverandre enheten og subwooferen står, jo bedre blir lyd kvaliteten. Det anbefales å installere enheten og subwooferen så nær hverandre som mulig (innenfor 5 m) og unngå kassene nedenfor.
 - Det er en hindring mellom enheten og subwooferen.
 - Det er et apparat som bruker samme frekvens med denne trådløse forbindelsen, som medisinsk utstyr, en mikrobølgeovn eller en trådløs LAN-enhet.

Tilkoblinger til TV-apparatet

Vennligst koble til med denne enheten og TV'n ved å bruke en optisk digital kabel eller HDMI-kabel avhengig av tilstanden til TV'n.

2

Tilkobling

Benytte en OPTISK kabel

1. Koble til OPT. IN jack pluggen bak på enheten til en OPTICAL OUT jack plugg på TV'en ved å benytte en OPTISK kabel.

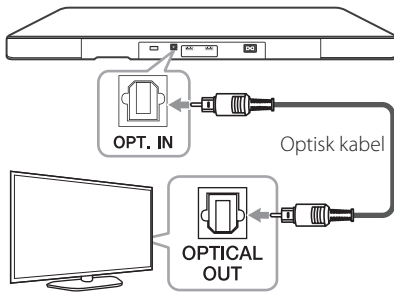

2. Sett INNGANGSKILDEN til OPTICAL. Trykk gjentatte ganger på **FUNCTION** på fjernkontrollen eller **F** på enheten inntil funksjonen er valgt.

For å velge OPTICAL funksjonen direkte trykker du **OPTICAL** på fjernkontrollen.

! Merk

- Du kan høre TV-lyden gjennom høyttalere på denne enheten. Men i tilfellet av noen TV-modeller, må du velge eksterne høyttalere på TV'n på menyen. (For detaljer, se i bruksanvisningen til din TV.)
- Sett opp lyden av TV for å høre på lyden gjennom denne enheten:
TV innstillingsmenyen → [Lyd] → [TV Lydutgang] > → [Ekstern høyttaler (Optisk)]
- Detaljer om TV innstillingsmenyen varierer avhengig av produsentene eller modeller av TV'en.

Kobler til denne enheten og TV ved å bruke en HDMI-kabel

Dersom du koblet med denne enheten og TV som støtter HDMI CEC og ARC (Lydreturkanal), kan du nyte TV-lyden gjennom høyttalere til denne enheten uten å koble til en optisk kabel.

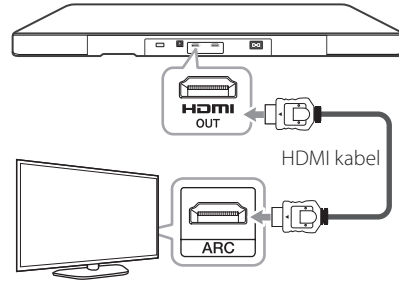

! Merk

- HDMI CEC (Kontroll over forbrukerelektronikk): Med en enkel fjernkontroll er det mulig å bruke. CEC-kompatible enheter (TV, Lydpanel, Blu-ray-spillere)
- Du kan også bruke ekstra funksjoner som USB / Bluetooth med **FUNCTION**-knappen på fjernkontrollen eller **F** på denne enheten. Når du går tilbake til direkte TV-kanal etter å ha brukt ekstrafunksjoner (USB / Bluetooth) på dette audiosystemet, må du velge dine foretrukne høyttalere for å lytte til lyd gjennom dette audiosystemet igjen.

Sjekkliste HDMI-kabel

Noen HDMI-kabler støtter ikke ARC-funksjonen, og lydutgangen kan skape problemer.

Når du kobler til denne enheten og TV'n er det ingen lyd eller lyden som kommer som forstyrrelser og bråk, er det et problem med HDMI-kabelen. Koble derfor til denne enheten og TV etter å ha sjekket Type A, Høyhastighets HDMI™-kabel med Eternet.

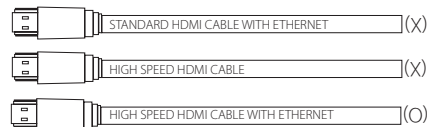

Gled deg over klangfull lydending av kanalen med enheten

Tilkobling gjennom HDMI-kabel

TV TV-apparatet du bruker må støtte de nyeste tHDMI-funksjonene (HDMI CEC¹⁾ / ARC (Lydreturkanal) for fullt ut å kunne nyte den direkte kringkastingskanalen med audiosystemet gjennom en HDMI-kabel. Dersom TV-apparatet ditt ikke støtter disse HDMI-funksjonene må audiosystemet kobles gjennom en OPTISK kabel i stedet for en HDMI-kabel til ditt TV-apparat for at du skal kunne nyte TV-kanalens direkte lyd.

1) HDMI CEC (High-Definition Multimedia Interface Consumer Electronics Control - Høyoppløselig multimediagrensensnitt for kontroll over forbrukerelektronikk)

Kontroll over forbrukerelektronikk (CEC) er en HDMI-funksjon utformet for å la brukeren kommandere og kontrollere CEC-aktiverede apparater som er tilkoblet gjennom HDMI ved å bruke bare en av dens fjernkontroller.

※ Merkenavn for CC er SimpLink (LG) , Anynet+ (Samsung), BRAVIA Sync (Sony), EasyLink (Philips), etc.

Hva er SIMPLINK?



Enkelte funksjoner for denne enheten kontrolleres med TV-apparatets fjernkontroll når denne enheten og et LG TV-apparat med SIMPLINK er tilkopleet via HDMI-forbindelsen.

Funksjoner som kan kontrolleres med LG TV-apparatets fjernkontroll : Strøm på/av, volum opp/ ned osv.

Referer til brukerhåndboken for TV-apparatet for ytterligere detaljer vedrørende SIMPLINK-funksjonen.

LG TV-apparater med SIMPLINK-funksjonen er merket med logoen som vises ovenfor.

! Merk

- Avhengig av tilstanden på enheten vil noen SIMPLINK funksjoner avvike fra ditt behov eller ikke fungere.
- Avhengig av TV eller en spiller som er tilkopleet denne enheten, vil SIMPLINK-driften kunne skille seg fra din hensikt.

ARC (Lydreturkanal)-funksjon

ARC funksjonaliteten sørger for at en HDMI kompatibel TV sender en lydoverføring til HDMI OUT på enheten.

For å bruke denne funksjonen :

- Din TV må støtte HDMI-CEC og ARC-funksjonen og HDMI-CEC og ARC må være satt til På.
- Innstillingsmetoden for HDMI-CEC og ARC kan variere avhengig av TV'en. For informasjon om ARC-funksjonen, referer til veiledningen til din TV.
- Du må bruke HDMI-kabelen (Type A, High Speed HDMI™-kabel med Ethernet).
- Du må koble til HDMI OUT på enheten med HDMI IN på en TV som støtter ARC funksjonalitet ved bruk av HDMI kabel.
- Du kan kun koble til én enhet til en TV som er kompatibel med ARC.

! Merk

- ARC-funksjonen blir automatisk valgt når ARC-signal kommer inn fra TV, uansett hvilken type av funksjonen du bruker.
- Du kan høre TV-lyden gjennom høyttalerene på denne enheten. Men i tilfellet av noen TV-modeller, må du velge eksterne høyttalere på TV'n på menyen. (For detaljer, se i bruksanvisningen til din TV.)
- Sett opp lyden av TV for å høre på lyden gjennom denne enheten:
TV innstillingsmenyen → [Lyd] → [TV Lydutgang] → [Ekstern høyttaler (HDMI ARC)]
- Detaljer om TV innstillingsmenyen varierer avhengig av produsentene eller modeller av TV'en.

Ytterligere informasjon for HDMI

- Når du tilkobler en HDMI eller DVI-kompatibel enhet, vær sikker på følgende:
 - Forsøk å slå av HDMI/DVI enheten og denne spilleren. Slå deretter på HDMI/DVI enheten å la denne stå urørt i omtrent 30 sekunder, slå deretter på denne spilleren.
 - Den tilkoblede enhetens video inngang er innstilt korrekt for denne enheten.
 - Den tilkoblede enheten er kompatibel med 720 x 576p, 1280 x 720p, 1920 x 1080i eller 1920 x 1080p videoinngang.
- Ikke alle HDCP-kompatible HDMI eller DVI enheter vil fungere med denne spilleren.
 - Bildet vil ikke bli vist skikkelig på en enhet uten HDCP.

! Merk

- Dersom en tilkoblet HDMI enhet ikke aksepterer lydutgangen på spilleren, kan det være HDMI enhetens lyd forvrenges eller ikke kringkastes.
- Endring av oppløsningen når en forbindelse allerede har blitt oppnådd kan føre til funksjonsfeil. Skru av spilleren og slå den på igjen for å løse dette problemet.
- Når HDMI tilkoblingen med HDCP ikke er verifisert, endres TV-skjermen til svart skjerm. Skjer dette, undersøk HDMI tilkoblingen eller koble fra HDMI kabelen.
- Dersom det er støy eller linjer på skjermen, vennligst sjekk HDMI kabelen (lengden er vanligvis begrenset til 4,5 m (15 fot)).
- Du kan ikke endre videooppløsningen i HDMI IN modus. Forandre videooppløsning på den tilkoblede komponenten.
- Dersom videoutgang signalet er unormalt når din PC er tilkoblet til HDMI IN jack pluggen, forandrer du oppløsningen på din PC til 576p, 720p, 1080i eller 1080p.

Valgfri utstyr tilkobling

HDMI tilkobling

For kun å høre på lyd

Du kan høre på lyd fra eksterne enheter du tilkobler.

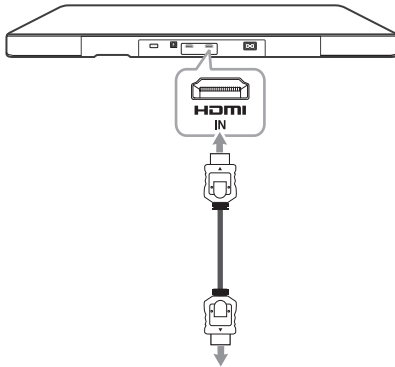

Til Blu-ray spiller, DVD spiller osv.

1. Tilkoble HDMI IN jack pluggen på baksiden av enheten til HDMI OUT jack pluggen på en lydenhet, slik som Blu-ray spiller, DVD spiller osv.
2. Sett INNGANGSKILDEN til HDMI IN. Trykk gjentatte ganger på **FUNCTION** på fjernkontrollen eller **F** på enheten inntil funksjonen er valgt.

For å bruke både lyd og bilde

Du kan benytte både lyd og bilde fra den eksterne enheten du tilkobler.

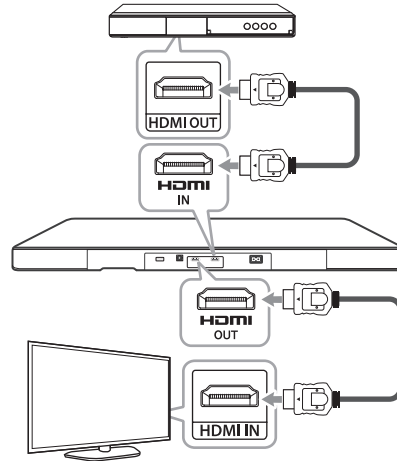

1. Tilkoble HDMI IN jack pluggen bak på enheten til en HDMI OUT jack plugg på en ekstern enhet slik som Blu-ray spiller, DVD spiller osv.
2. Tilkoble HDMI OUT jack pluggen bak på enheten til HDMI IN jack pluggen på TV'en.
3. Sett INNGANGSKILDEN til HDMI IN. Trykk gjentatte ganger på **FUNCTION** på fjernkontrollen eller **F** på enheten inntil funksjonen er valgt.

! Merk

- Når enheten er koblet til eksterne enheter og TV som vist ovenfor, vil TV-en vise bilde og lyd fra eksterne enheter når enheten er skrudd av i HDMI IN-modus.
- HDMI OUT-plugg er for TV-tilkobling. Selv om PCM multikanal sendes inn i enheten gjennom en HDMI-kabel kan enheten bare ha to utgangkanaler til TV.
- Lydkilder uten transformasjon passerer gjennom denne enheten når denne enheten er slått av.

OPTICAL inn tilkobling

Tilkoble en optisk utgående jack plugg fra en ekstern enhet til jack pluggen på OPT. IN.



Tilkobling

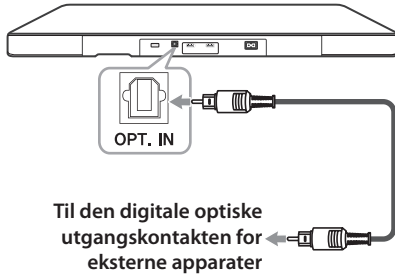

Høytaler ez (enkel) setup/oppsett

Hør på lyd fra TV, DVD eller andre digitale lydtkilder med 4.1 eller 4-kanals modus.

1. Tilkoble OPT. IN jack pluggen bak på enheten til en optisk utgående jack pluggen på din TV (eller andre digitale enheter).
2. Velg inngangskilden til OPTICAL ved å trykke **FUNCTION** på fjernkontrollen eller **F** på enheten inntil funksjonen er valgt.
Trykk **OPTICAL** på fjernkontrollen for å velge OPTICAL-funksjonen direkte.
3. Hør på lyd med 4.1 eller 4-kanals høyttalere.
4. Trykk **OPTICAL** for å avslutte OPTICAL. Funksjonen er returnert til den forrige.

USB-tilkobling

Koble til en USB-enhet til en USB-skjøteledning.

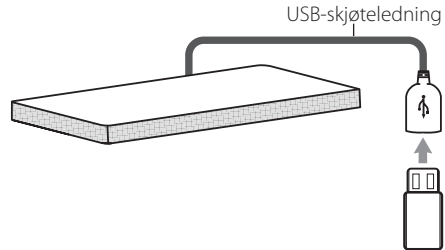

Se side 20 for mer informasjon om avspilling av filer på en USB.

Fjerne USB innretningen fra enheten.

1. Velg en forskjellig funksjonsmodus eller trykk ■ to ganger i rekkefølge.
2. Fjerne USB innretningen fra enheten.

Kompatible USB innretninger

- MP3 Spiller: Flash type MP3 spiller.
- USB Flash Drive : Utstyr som støtter USB1.1
- USB funksjonen fra denne enheten støtter ikke noen USB innretninger.

USB innretning krav

- Innretninger som krever ytterligere program installasjon tilkoblet til en computer, er ikke støttet.
- Ikke trekk ut USB innretningen under drift.
- For en stor kapasitet USB, kan det ta lengre enn fem minutter å bli gjennomført.
- For å forhindre data tap, ta 'backup' av alle data.
- Denne enhet er ikke støttet når totalt antall filer er 1000 eller flere.
- USB enhetens porter kan ikke tilkobles til PC. Denne enhet kan ikke bli brukt som en lagrings-innretning.
- exFat-filsystemet støttes ikke av denne enheten. (FAT16-/FAT32-/NTFS-systemer er tilgjengelig.)

- Avhengig av noen enheter, vil det kanskje ikke være mulig å gjenkjenne følgende på denne enheten.
 - Ekstern harddisk
 - Kortlesere
 - Låste enheter
 - Hard type USB-enheter
 - USB-hub
 - Bruk av USB-skjøteledning
 - iPhone/iPod/iPad
 - Android-apparat

Spillbar fil

Stikkprøvefrekvens

MP3 : innen 32 til 48 kHz

WMA : innen 32 til 48 kHz

OGG : innen 32 til 48 kHz

FLAC : innen 32 til 192 kHz

WAV : innen 32 til 48 kHz

Overføringshastighet

MP3 : innen 80 til 320 kbps

WMA : innen 56 til 128 kbps

OGG : innen 50 til 500 kbps

FLAC : innen 500 til 5000 kbps

WAV : innen 500 til 5000 kbps

- Maksimum filer : Under 999
- En DRM (Digital administrasjon av rettigheter) beskyttet fil kan ikke spilles på enheten.
- Videofiler lagret på USB-enheden kan ikke spilles.
- Avhengig av ytelsene til ditt USB-apparat vil kanskje ikke avspilling virke bra.

! Merk

- Mapper og filer på USB-en registreres som nedenfor.

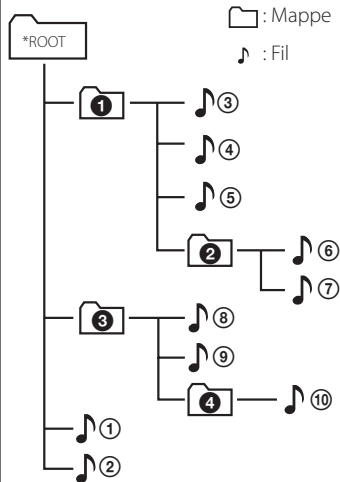

- Mappen vises ikke hvis den ikke inneholder filer.
- Filer spilles av fra fil 1 til fil 10 en og en.
- Filer og mapper presenteres i opptaksrekkefølgen, og kan presenteres på annen måte i henhold til opptaksforholdene.
- Denne enheten kan kun vise fil- og mappenavn som inneholder tall og/eller engelske tegn.
- *ROOT : Det første skjermbildet du ser når en datamaskin registrerer en USB er "ROOT".

Grunnleggende operasjoner

USB operasjoner

1. Koble til USB innretningen til USB porten.
2. Velg USB-funksjonen ved å trykke **FUNCTION** på fjernkontrollen eller **F** på enheten inntil funksjonen er valgt.

3

Drift/Betjening

Til	Gjør dette
Stopp	Trykk ■ .
Avspilling	Trykk ▶ / .
Pause	Under avspilling, trykk ▶ / .
Hoppe til neste/forutgående fil	Under avspilling, trykk ▶▶▶ på fjernkontrollen for å gå til neste fil. Trykk ◀◀◀ på fjernkontrollen for å gå til foregående fil før det er spilt i mer enn 2 sekunder. Trykk ◀◀◀ på fjernkontrollen for å gå til begynnelsen av filen før det er spilt i mer enn 3 sekunder.
Søker etter en seksjon innen en fil	Trykk og hold ◀◀◀/▶▶▶ under avspilling og slipp knappen der du vil høre fra.. (unntatt FLAC og OGG filer)
Spille gjentatte ganger eller tilfeldig.	Trykk REPEAT på fjernkontrollen gjentatte ganger, displayet forandrer i følgende rekkefølge, OFF → RPT 1 → RPT DIR (DIRECTORY) → RPT ALL → RANDOM.
Velge filer direkte	Trykk 0 til 9 numeriske knapper på fjernkontrollen for å gå til den ønskede filen direkte.
Søk en mappe	Trykk FOLDER ∧ / ∨ på fjernkontrollen.
Gjenoppta avspilling	Denne enheten husker en avspilt sang som spilles før en funksjon endres eller enheten slås av.

! Merk

- Punktet hvor avspillingen gjenopptas slettes når du trekker ut strømkabelen eller fjerner USB-enheten fra enheten.
- Gjenta/tilfeldig avspilling fungerer som følger.

På display	Beskrivelse
OFF	Spiller av sanger på en USB-enhet i rekkefølge.
RPT1	Spiller av samme sang gjentatte ganger.
RPT DIR	Spiller av sanger i en mappe gjentatte ganger.
RPT ALL	Spiller av alle sangene på USB-enheten gjentatte ganger.
RANDOM	Spiller av sanger i tilfeldig rekkefølge.

Andre operasjoner

DRC (Dynamic Range Control)

Gjør lyden klar når volumet er skrudd ned (bare Dolby Digital). Innstill til [DRC ON] ved å bruke **DRC**.

AV Sync

Når mottakelse av audio signaler fra TV, vil kanskje lyd og bilde passe sammen. I dette tilfelle, kan denne funksjonen justere forsinkelse tiden.

1. Trykk **AV SYNC**.
2. Bruk **◀◀/▶▶** til å rulle opp og ned gjennom forsinkelse beløpet, som kan innstille til hva som helst mellom 0 og 300 ms.

! Merk

Denne funksjonen virker ikke på USB-funksjon.

Slå av lyden midlertidlig

Trykk **MUTE** for å dempe din enhet.

Du kan slå av lyden på apparatet, for eksempel for å besvare et telefonanrop, "MUTE" vises i displayet.

For å avbryte det, trykk **MUTE** en gang til på fjernkontrollen, eller endre lydnivået.

Displaying fil og input kilde

Du kan vise forskjellig informasjon om inngangskilden ved å trykke **INFO**.

USB : Filinformasjon lagret på en USB (MP3/WMA/OGG/FLAC/WAV)

OPTICAL/ARC/HDMI IN : Audio format, audio kanal.

Sove Timer Innstilling

Trykk på **SLEEP** gjentatte ganger for å velge tidsperiode-mulighetene (i minutter):

DISPLAY OFF (displayvindu vil slås av) -> DIMMER (Displayvinduet vil bli halvparten så mørkt) -> Verdi for alramintervall ->Visning på

For å endre tiden som er igjen, trykk på **SLEEP**.

For å kanseller sove-funksjonen, trykk på **SLEEP** gjentatte ganger til "10MIN" vises, trykk på **SLEEP** en gang til mens det står "10MIN".

! Merk

Du kan sjekke hvor lang tid som er igjen før enheten skrur seg selv av. Trykk på **SLEEP** for å se hvor mye tid som er igjen.

AUTO POWER På/Av

En inngangskilde vil slå på denne enheten automatisk: Optisk, LG TV eller Bluetooth.

Når du slår på TV-en eller en ekstern enhet som er koblet til denne enheten, gjenkjenner denne enheten inngangssignalet og velger passende funksjon. Du kan høre lyden fra enheten.

Hvis du prøver å koble til Bluetooth-enheten, slås denne på og er klar til å pare. Koble til Bluetooth-enheten og lytt til musikken din.

Denne funksjonen slås på og av hver gang du trykker på **AUTO POWER**.

! Merk

- Etter at enheten er skrudd på med AUTO POWER funksjonen vil den slås automatisk av dersom det ikke er noe signal for en bestemt tidsperiode fra TVen tilkoblet med LG Sound Sync (Optisk/Trådløs).
- Etter at enheten er skrudd på med AUTO POWER-funksjonen vil den bli automatisk avslått dersom det ikke er noe signal for en bestemt tidsperiode fra den eksterne enheten.
- Dersom du skrudde av enheten direkte kan den ikke skrues på automatisk via AUTO POWER funksjonen. derimot kan enheten bli skrudd på via AUTO POWER funksjonen når optisk signal kommer etter 5 sekunder uten signal.
- Avhengig av den tilkoblede enheten, vil kanskje ikke denne funksjonen fungere.
- Hvis du kobler fra Bluetooth-forbindelsen med denne enheten, vil noen Bluetooth-enheter forsøke å koble til enheten kontinuerlig. Derfor anbefales det å koble fra forbindelsen før du slår av enheten.
- Dersom du ønsker å bruke AUTO POWER, så må SIMPLINK være skrudd av. Det tar omtrent 30 sekunder å skru på eller av SIMPLINK.

Auto strøm av

Denne enhed vil slukke af sig selv for at spare på strømmen i tilfælde af, at hovedenheden ikke tilsluttes en ekstern enheden og ikke benyttes i 20 minutter.

Automatisk funksjonsendring

Denne enheten gjenkjenner inngangssignaler som eksempelvis optiske, Bluetooth og LG TV, og skifter deretter til en passende funksjon automatisk.

Når et optisk signal kommer inn

Når du slår på den eksterne enheten som er koblet til denne enheten med en optisk kabel, endrer denne enheten funksjonen til optisk. Du kan høre lyden fra enheten.

Når du prøver å koble til en Bluetooth-enhet

Når du prøver å koble til Bluetooth-enheten til denne enheten, er Bluetooth-funksjonen valgt. Lytt til musikk på Bluetooth-enheten.

Når LG TV-signal kommer inn

Når du slår på din LG TV som er tilkoblet via LG Sound Sync, endrer denne enheten funksjon til LG TV. Du kan høre lyden fra TV-en din.

Når du kobler til "LG Bluetooth Remote"-app

Når du kobler til Bluetooth-enheten din ved hjelp av "LG Bluetooth Remote"-appen, beholder denne enheten de gjeldende funksjonene, i tillegg til at du kan kontrollere enheten med appen.

! Merk

- Det er nødvendig med fem sekunder uten signal for å endre til optisk funksjon.
- Hvis du bruker LG TV-funksjon, reagerer ikke denne enheten på Bluetooth-tilkoblingen.
- Hvis du bruker Bluetooth-funksjonen, vil ikke denne enheten reagere på LG TV-forbindelse.
- Denne enheten bytter ikke funksjonen til optisk dersom SIMPLINK på den tilkoblede TV-en er slått på.
- Hvis du vil bruke automatisk funksjonsbytte, må SIMPLINK være avslått. Det tar omtrent 30 sekunder å slå av SIMPLINK.
- Automatisk funksjonsendring fungerer ikke hvis din Bluetooth-enhet eller LG TV aldri har blitt paret med denne enheten.
- Hvis du kobler fra Bluetooth-forhindelsen med denne enheten, vil noen Bluetooth-enheter forsøke å koble til enheten kontinuerlig. Derfor anbefales det å koble fra forbindelsen før du skifter funksjon.
- Hvis du kobler til Bluetooth-enhet via "LG Bluetooth Remote"-appen når denne enheten er klar til å pares med LG TV, vil enheten endre funksjon til Bluetooth.

LG Sound Sync



Du kan kontrollere noen funksjoner på denne enheten med fjernkontrollen din med LG Sound Sync. Den er kompatibel med LG TV'n som støtter LG Sound Sync. Pass på at det er en LG Sound Sync- logo på TV'n din.

Kontrollerbar funksjon på LG TV'ns fjernkontroll:
Volum opp/ned, demp

Henvis til bruksanvisningene som følger med TV'n for detaljer om LG Sound Sync.

Gjør en av de følgende tilkoblingene, avhengig av kapabiliteten til ditt utstyr.

! Merk

- Du kan også bruke fjernkontrollen på denne enheten mens du bruker LG Sound Sync. Dersom du bruker fjernkontrollen på TV'n igjen, vil enheten synkroniseres med TV'n.
- Når tilkoblingen ikke kan gjennomføres, pass på at alt er i orden på TV'n og skru den av.
- Pass på at denne enheten er i orden og tilkoblingen til de andre under når du bruker LG Sound Sync.
 - Enheten skrudd av.
 - Endrer funksjonene til annet.
 - Frakobling av optisk kabel.
 - Kobler fra trådløs tilkobling forårsaket forstyrrelser eller avstand.
- Hvor lang tid det tar å skru spilleren av kommer an på din TV når du setter AUTO POWER-funksjonen til PÅ.

Med kablet tilkobling

1. Koble din LG-tv til enheten med en optisk kabel.

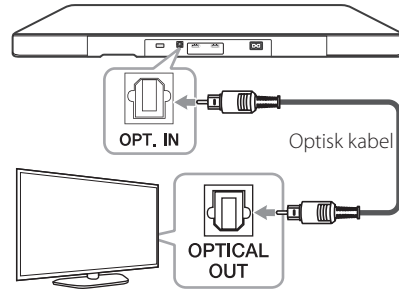

2. Sett opp lyden av TV for å høre på lyden gjennom denne enheten:
TV innstillingsmenyen → [Lyd] → [TV Lydutgang] → [LG Sound Sync (Optisk)]
3. Skru på enheten ved å trykke **⏻** (Strøm) på fjernkontrollen.
4. Velg OPTICAL-funksjonen ved å trykke **FUNCTION** på fjernkontrollen eller **F** på enheten inntil funksjonen er valgt.

Du kan se "LG OPT" på displayvinduet dersom du kobler til normalt mellom denne enheten og din TV.

Med trådløs tilkobling

1. Skru på enheten ved å trykke  (Strøm) på fjernkontrollen.
2. Velg LG TV-funksjonen ved å trykke **FUNCTION** på fjernkontrollen eller **F** på enheten inntil funksjonen er valgt.
3. Sett opp lyden av TV for å høre på lyden gjennom denne enheten:
TV innstillingsmenyen → [Lyd] → [TV Lydutgang]> → [LG Sound Sync (Trådløs)]
"PAIRED" dukker opp på displayvinduet i omtrent 3 sekunder, så vil du se "LG TV" på displayvinduet hvis du kobler til normalt med denne enheten og din TV.

Merk

- Dersom du skrudde av enheten direkte ved å trykke , LG Sound Sync (Trådløs) vil bli frakoblet. For å bruke denne funksjonen igjen bør du forbinde TV'en og enheten på nytt.
- Detaljer om TV innstillingsmenyen varierer avhengig av produsentene eller modeller av TV'en.
- Enheten med **Bluetooth**® trådløs teknologi vil kobles fra hvis funksjonen Sound Sync velges. LG Bluetooth Remote-appen som du allerede har koblet til, kobles fra.

Bruk av Bluetooth-teknologi

Om Bluetooth

Bluetooth er trådløs kommunikasjonsteknologi for tilkobling innenfor kort rekkevidde.

Lyden kan bli forstyrret når det er forstyrrelser fra andre elektroniske bølger som går på samme frekvens eller dersom du kobler til Bluetooth-enheter i samme rom i nærheten.

Tilkobling av individuelle enheter under trådløs **Bluetooth**®-teknologi innebærer ingen kostnader. En mobiltelefon med trådløs **Bluetooth**®-teknologi kan anvendes via Cascade dersom tilkoblingen ble utført via trådløs **Bluetooth**®-teknologi.

Tilgjengelige enheter : Mobiltelefon, MP3, Laptop, PDA etc.

Bluetooth-profiler

For å kunne bruke trådløs **Bluetooth**®-teknologi må enheter kunne tolke visse profiler. Denne enheten er kompatibel med følgende profil.

A2DP (Advanced Audio Distribusjonsprofil)

Lytte til musikk lagret på Bluetooth innretninger

Linjeparring av din enhet og Bluetooth innretning

Før du starter linjeparring prosedyren, vær sikker på at Bluetooth særpreg er slått på på din Bluetooth innretning. Referer til din Bluetooth innretnings bruker guide. Når først en linjeparring er fullført, trenger den ikke å fullføres igjen.

1. Velg Bluetooth-funksjonen ved å trykke **FUNCTION** på fjernkontrollen eller **F** på enheten inntil funksjonen er valgt. Viser "BT" og så "READY" i display vindu.
2. Betjene Bluetooth innretning og fullføre linjeparring operasjonen. Ved søking etter denne enhet med Bluetooth innretning, kan en liste med innretninger komme til syne i Bluetooth innretning displayet avhengig av typen Bluetooth innretning. Din enhet kommer til syne som "LG SOUND PLATE (XX:XX)".

! Merk

- XX:XX betyr de siste fire tallene av BT-adressen. For eksempel, hvis enheten din har en BT-adresse som 9C:02:98:4A:F7:08, vil du se "LG SOUND PLATE (F7:08)" på din Bluetooth-enhet.
- Avhengig av Bluetooth innretnings type, noen innretninger har en forskjellig linjeparring måte. Legg inn PIN-koden (0000) ved behov.

3. Når denne enheten er ordentlig tilkoblet Bluetooth-enheten din, vil "PAIRED" vises i visningsvinduet.
4. Lytte til musikk.
For å lytte til musikk lagret på din egen Bluetooth innretning, referer til din Bluetooth innretnings bruker guide.

! Merk

- Ved bruk av **Bluetooth**® teknologi, må du lage en forbindelse mellom enheten og blåtannheten så nær som mulig, samt holde avstanden.
Derimot kan det være at det ikke fungerer godt i tilfellene under :
 - Det er en hindring mellom enheten og blåtannheten.
 - Det er en enhet som bruker samme frekvens med **Bluetooth**® teknologi, slik som a medisinsk utstyr, en mikrobølgeovn eller en trådløs LAN-enhet.
- Denne enheten støtter Bluetooth autoparing. Den vil imidlertid ikke virke i tilfellene nedenfor:
 - Når du starter denne enheten på nytt.
 - Når du går tilbake til Bluetooth-funksjonen etter å ha brukt LG TV-funksjonen.
- Lyden kan bli avbrutt når forbindelsen forstyrres av en annen elektrisk bølge/frekvens.
- Du kan ikke kontrollere Bluetooth-enheten med denne enhet.
- Sammenkobling er begrenset til en Bluetooth pr. en enhet og multi-kobling er ikke støttet.
- Avhengig av type enhet, vil du kanskje ikke være i stand til å bruke Bluetooth-funksjonen.
- Du kan benytte det trådløse systemet via telefon, MP3-spiller, Bærbar PC osv.
- Dess større avstand mellom enheten og blåtannheten, dess lavere blir lyd kvaliteten.
- Blåtannforbindelsen vil bli frakoblet når enheten er skrudd av eller blåtannheten kommer langt bort fra enheten.
- Når blåtannforbindelsen har blitt frakoblet, forbind blåtannheten til enheten igjen.
- Når Bluetooth ikke er tilkoblet, kommer "READY" til syne på display vinduet.

Ved bruk av Bluetooth App

! Merk

Bare Android OS er tilgjengelig for å bruke "LG Bluetooth Remote"-appen med denne enheten.

Om LG Bluetooth Remote App

"LG Bluetooth Remote"-app lar deg bruke mange nye funksjoner på denne enheten.

For å nyte de nye funksjonene, må du laste ned og installere gratis "LG Bluetooth Remote"-appen.

Installer "LG Bluetooth Remote"-appen på din blåtannenhet

Det er 2 metoder å installere "LG Bluetooth Remote" App på Bluetooth-enheten.

Installer "LG Bluetooth Remote" App via QR-kode

1. Installer "LG Bluetooth Remote"-appen via QR-kode. Bruk programvaren for søking for å søke etter QR-koden.



2. Trykk på et ikon for installasjon.
3. Berør et ikon for nedlasting.

! Merk

- Sørg for at din påslåtte Bluetooth-enhet er koblet til Internett.
- Sørg for at din påslåtte Bluetooth-enhet har programvare for søk. Hvis du ikke har dette, kan du laste det ned fra "Google Android Market (Google Play Store)".

Installer "LG Bluetooth Remote"-appen via "Google Android Market (Google Play Store)"

1. Trykk lett på ikonet for "Google Android Market (Google Play Store)."
2. I søkefeltet skriver du inn "LG Bluetooth Remote" og søker.
3. I listen over søkeresultater finner du og trykker på "LG Bluetooth Remote" for å starte nedlasting av appen.
4. Trykk på et ikon for installasjon.
5. Berør et ikon for nedlasting.

! Merk

- Sørg for at din påslåtte Bluetooth-enhet er koblet til Internett.
- Sørg for at blåtannenheten har "Google Android Market (Google Play Store)".

Aktiver Bluetooth med LG Bluetooth Remote-appen

"LG Bluetooth Remote"-appen hjelper deg å koble din blåtannenheter til denne enheten.

1. Trykk på ikoner for "LG Bluetooth Remote"-appen på skjermen for å åpne "LG Bluetooth Remote"-appen og gå til hovedmenyen.
2. Klikk [Setting] og velg den enheten du ønsker.
3. Hvis du vil ha mer informasjon om bruken av dette, klikk [Setting] og [Help].

3

Drift/Betjening

! Merk

- "LG Bluetooth Remote" applikasjonen vil være tilgjengelig i programvareversjon som følger;
 - Android O / S: Ver 2.3.3 (eller nyere)
- Denne enheten støtter ikke flertilkoblinger. Hvis en blåtannenheter allerede er koblet til denne enheten, må du koble fra den enheten og prøve på nytt.
- Hvis du bruker "LG Bluetooth Remote"-appen, kan du oppleve noen forskjeller mellom "LG Bluetooth Remote"-appen og fjernkontrollen. Bruk medfølgende fjernkontroll når dette er nødvendig.
- "LG Bluetooth Remote" virker ikke på alle typer Bluetooth-enheter.
- Etter at du har koblet til "LG Bluetooth Remote" app, kan musikken spilles fra enheten din. Dersom dette skjer, prøv tilkoblingsprosedyren igjen.
- Hvis du bruker andre programmer eller endrer innstillingene på Bluetooth-enheten mens du bruker "LG Bluetooth Remote"-appen, kan det hende "LG Bluetooth Remote"-appen vil fungere unormalt.
- Når "LG Bluetooth Remote"-appen fungerer unormalt, sjekk Bluetooth-enheten og tilkoblingen av "LG Bluetooth Remote"-appen og deretter prøv å koble til igjen.
- Avhengig av smarttelefonens operativsystem, eksisterer det noen forskjeller på "LG Bluetooth Remote"-funksjonen.
- Hvis du velger Bluetooth-funksjonen etter at "LG Bluetooth Remote"-appen er frakoblet, vil denne enheten og Bluetooth-enheten pares automatisk, men du kan ikke kontrollere denne enheten med "LG Bluetooth Remote"-appen. For å bruke "LG Bluetooth Remote"-app, kobler du til appen igjen.
- Selv om Bluetooth-tilkoblingen blir brutt, kan du bruke "LG Bluetooth Remote"-appen når du endrer funksjonen på de andre. Dette gjelder alle unntatt LG TV-funksjonen.

Lyd justering

Innstilling av lydeffekt

Dette systemet har et antall av forhånds-innstilling surround lyd felt. Du kan velge en ønsket lyd modus ved å bruke **SOUND EFFECT**.

De displayede elementer for forsterkeren kan være forskjellig avhengig av lyd kilder og effekter.

På display	Beskrivelse
STD. (Standard)	Du kan nyte komfortabel og naturlig lyd.
MUSIC	Du kan glede deg over dynamisk og kraftfull lyd.
CINEMA	Du kan kose deg med en mer oppslukende og kinolignende surroundlyd.

! Merk

- I noen surround moduser, noen høytalere, er det ingen lyd eller lav lyd. Det avhenger på modusen av surround og kilden av audio, det er ikke defekt.
- Du trenger kanskje å resette surround modusen, etter byttet input, noen ganger også etter lyd spor forandres.
- Fordi denne enheten har en eksklusiv lydeffekt for FLAC fil er lydeffekten fast når du spiller en FLAC fil.

Juster volumnivået automatisk

Denne enheten støtter Auto volumfunksjon som automatisk justerer lydnivået.

Når utgangsllyden er for høy eller for lav, trykk **AUTO VOLUME** på fjernkontrollen. Så du kan nyte lyden med passende nivåer.

For å skru av denne funksjonen, trykk på knappen igjen.

Juster woofer nivå innstillinger

Du kan justere lydnivået for wooferen fra - 40 dB til 6 dB.

1. Trykk **WOOFER LEVEL**.
2. Trykk **VOL +/—** for å justere lyd nivået på woofer.

Kontrollere en TV med medlevert fjernkontroll

Du kan kontrollere din TV ved å bruke knappene under.

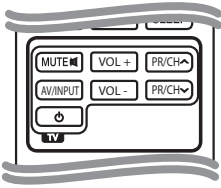

Knapp	Betjening
MUTE	Slå TV's volum på eller av.
AV/INPUT	Bryt TVs input kilde mellom TV og andre input
(TV-strøm)	Slå TV på eller av.
VOL +/—	Justere TV-apparatets volum.
PR/CH /	Skanne opp eller ned gjennom de lagrede kanalene.

! Merk

- Avhengig av enheten som blir tilkoblet, vil du kanskje være i stand til å kontrollere din TV ved å bruke noen av knappene.
- Enhetens fjernkontroll utfører TVens grunnleggende operasjoner. Bruk fjernsynsapparatets fjernkontroll for å kunne nyte avansert drift av din TV.

Skanne opp eller ned gjennom memorerte kanaler

Opprettelse av fjernkontrollen for å kontrollere din TV. Du kan betjene din TV med den medleverte fjernkontrollen.

1. Hvis din TV er opplistet i tabellen nedenfor, sett inn den annekterte produsent koden. Mens du holder nede (TV-strøm) knapp, trykk produsent koden for din TV med de numeriske knappene (se tabellen under).

Produsent	Kode nummer
LG	1(Standard), 2
Zenith	1, 3, 4
GoldStar	1, 2
Samsung	6, 7
Sony	8, 9
Hitachi	4

2. Frigi (TV-strøm) knapp for å fullføre innstilling.

Avhengig av din TV, er kanskje noen eller alle knapper ikke i funksjon på TV, selv etter innsetting av riktig produsent kode. Når du erstatter batteriene på fjernkontrollen, må du resette kode nummeret du har satt inn til standard innstilling. Sett inn det annekterte kode nummer igjen.

Feilsøking

PROBLEM	FORÅRSAK & KORREKSJON
Enheden fungerer ikke som den skal.	<ul style="list-style-type: none"> • Slå av denne enheten og den tilkoblede eksterne enheten (TV, basshøytaler, DVD-spiller, forsterker osv.), og slå den på igjen. • Koble fra strømledningen til denne enheten og den tilkoblede eksterne enheten ((TV, basshøytaler, DVD-spiller, forsterker osv.), og prøv å koble til på nytt.
Ingen strøm	<ul style="list-style-type: none"> • Strømledningen er frakoblet. Plugg inn strømledningen. • Sjekk tilstanden ved å operere andre elektroniske apparater.
Ingen lyd	<ul style="list-style-type: none"> • Feil inngangskilde er valgt. Undersøk inngangskilden og velg så korrekt inngangskilde. • Mute funksjonen er aktivert. Trykk MUTE eller juster lydnivået for å oppheve mute funksjonen. • Når du bruker forbindelse med en ekstern enhet (set-top-boks, Bluetooth-enhet osv.), juster volumet på enheten.
Ingen wooferlyd	<ul style="list-style-type: none"> • Strømledningen til bassen er ikke koblet til. Sett strømledningen godt inn i vegguttaket. • Paring mellom enheten og høytalere blir frakoblet. Kople enheten og subwoofer sammen. (Se side 13.)
Skjerm bilde mangler	<ul style="list-style-type: none"> • DISPLAY OFF-funksjonen er aktivert. Trykk SLEEP gjentatte ganger for å avbryte funksjonen. (Se side 21.)
Fjernkontrollen fungerer ikke riktig.	<ul style="list-style-type: none"> • Fjernkontroller er for langt borte fra enheten. Betjen fjernkontrollen innenfor 7 m. • Det er et hinder i mellom fjernkontrollen og enheten. Fjern hinderet. • Batteriene i fjernkontrollen er oppbrukt. Erstatt batteriene med nye.
AUTO POWER-funksjonen virker ikke.	<ul style="list-style-type: none"> • Kontroller tilkoblingen av den eksterne enheten, for eksempel TV, DVD-/Blu-Ray-spiller eller Bluetooth-enhet. • Avhengig av den tilkoblede enheten, vil kanskje ikke denne funksjonen fungere.
LG Sound Sync fungerer ikke.	<ul style="list-style-type: none"> • Sjekk om din LG TV-en støtter LG Sound Sync. • Kontroller tilkobling av LG Sound Sync (Optisk eller trådløs). • Sjekk lyden innstillingen på din TV-en og på denne enheten.

PROBLEM	FORÅRSAK & KORREKSJON
Lydnivået ut fra enheten virker lavt.	<p>Sjekk detaljene nedenfor og juster enheten i tråd med dem.</p> <ul style="list-style-type: none"> • Skru DRC-funksjonen fra [ON] til [OFF] ved hjelp av fjerkontrollen. • Med enheten tilkoblet TV-en endrer du "DIGITAL LYD UT"-innstillingen på TV-ens innstillingsmeny fra [PCM] til [AUTO] eller [BITSTREAM]. • Med enheten tilkoblet avspilleren endrer du "DIGITAL LYD UT"-innstillingen på spillerinnstillingsmenyen fra [PCM] til [PRIMARY PASS-THROUGH] eller [BITSTREAM]. • Endre Audio DRC-inntillingen på spillermenyen til [OFF].
Det kommer støy fra området rundt enheten.	<p>Avhengig av møbeltype kan noe støy muligens høres fra møbelet hvor enheten er plassert. Dette skyldes enhetens innebygde doble subwoofere.</p> <ul style="list-style-type: none"> • Undersøk om det støttende møbelet står tilstrekkelig solid og horisontalt. • Hvis du fortsatt hører støy, kan du plassere en duk mellom enheten og overflaten.

Varemerker og Lisenser



Produsert under lisens fra Dolby Laboratories. Dolby og dobbel-D symbolet er varemerker for Dolby Laboratories.



For DTS-patenter, se <http://patents.dts.com>. Produsert på lisens fra DTS Licensing Limited. DTS, symbolet & DTS og symbolet sammen er registrerte varemerker, og DTS 2.0 Channel er et varemerke tilhørende DTS, Inc. © DTS, Inc. Alle rettigheter forbeholdes.



Bluetooth® trådløs teknologi er et system som tillater radiokontakt mellom elektroniske enheter.

Tilkobling av individuelle innretninger under **Bluetooth**® trådløs teknologi utløser ingen omkostninger. En mobil telefon med **Bluetooth**® trådløs teknologi kan bli betjent via Cascade hvis tilkoblingen ble gjort via **Bluetooth**® trådløs teknologi.

The **Bluetooth**® verdens merke og logoer er eid av **Bluetooth**® SIG, Inc. Og enhver bruk av slike merker fra LG Electronics er under lisens.

Andre varemerker og handel navn er de for de respektive eiere.



Betegnelse HDMI og HDMI High-Definition Multimedia Interface, og HDMI-logoen er varemerker eller registrerte varemerker for HDMI Licensing LLC i USA og i andre land.

Spesifikasjoner

Generellt (SoundPlate 440)	
Kraft krav	Se hovedetiketten på enheten.
Kraft forbruk	Se hovedetiketten på enheten.
Dimensjoner (B x H x D)	(700 x 39,5 x 320) mm
Netto vekt (Omtrent.)	3,8 kg
Drift temperatur	5 °C til 35 °C
Drift fuktighet	5 % til 90 %

Inngang/Utgang	
OPTICAL IN	3 V (p-p), optisk plugg x 1
HDMI IN	19 Pin (Type A, HDMI™ kontakt) x 1
HDMI OUT	19 Pin (Type A, HDMI™ kontakt) x 1
Tilgjengelig Digital Inndata Lydsamplingsfrekvens	32 kHz, 44,1 kHz, 48 kHz, 96 kHz

USB	
Utgave	1,1
Databuss kraft levering	5 V  500 mA

Forsterker	
Total	320 W
Front	40 W x 2 (8 Ω ved 1 kHz)
Surround	40 W x 2 (8 Ω ved 1 kHz)
Subwoofer	160 W (3 Ω ved 80 Hz)
THD	10 %

Trådløs subwoofer (S54A2-D)	
Kraft krav	Se hovedetiketten på subwooferen.
Kraft forbruk	Se hovedetiketten på subwooferen.
Type	1 veis 1 høytaler
Impedans	3 Ω
Rangert inngangsstrøm	160 W
Maks. inngangsstrøm	320 W
Dimensjoner (B x H x D)	(178 x 378 x 437) mm
Netto vekt (Omtrent.)	9 kg

- Design og spesifikasjoner er kasus for forandring uten foregående meddelelse.

Vedlikehold

Håndtere enheten

Ved forsendelse av enheten

Vennligst ta vare på den originale forsendelse kartong og pakkemateriale. Hvis du trenger å sende enheten, for maksimum beskyttelse, 're-pakk' som den var i den originale innpakningen fra fabrikken.

Holde eksterne flater rene

- Bruk ikke flytende væsker slik som insektmiddel spray nær enheten.
- Tørrking med sterkt trykk kan ødelegge overflaten.
- Ikke forlat gummi eller plast produkter i kontakt med enheten i en lengre periode.

Rengjøring av enheten

For å rengjøre spilleren, bruk en myk, tørr klut. Hvis overflaten er ekstremt skitten, bruk en myk klut lett fuktet med et mildt vaskemiddel. Bruk ikke sterke løsningsmiddel slik som alkohol, bensin, eller tynner, da disse kan ødelegge overflaten på enheten.



LG Customer Information Center	
(Asiakaspalvelu / Kundeservice / Kundtjänst)	
Denmark / Danmark	8088 57 58
Finland / Suomi	0800 0 LG LG (0800 0 54 54)
Norway / Norge	800 187 40
Sweden / Sverige	0770 LG LG LG (0770 54 54 54)
LG Website	
www.lg.com	