



ÄGARENS MANUAL

SoundPlate 440

SVENSKA

DANSK

NORSK

SUOMI

Vänligen läs denna manual noggrant innan du ändrar inställningar och behåll den för framtida bruk.

SoundPlate 440 (SoundPlate 440, S54A2-D)



MFL68144025

www.lg.com

Säkerhetsinformation

1

Hur du börjar



VARNING: FÖR ATT REDUCERA RISKEN FÖR ELEKTRISK CHOCK, TA EJ BORT SKYDDET (ELLER BAKSIDAN), INGA LÄTT LAGADE DELAR INUTI, PRATA MED KVALIFICERAD SERVICE PERSONAL OM ENHETEN ÄR TRASIG.



Blixten med pil huvudet i den liksidiga triangeln är till för att varna användaren för oisolerad farlig spänning i produktens inhägnad som kan vara en risk för att ge personer en elektrisk chock.



Utropstecknet i en liksidig triangel är till för att varna användaren för förekomsten av viktiga operativ system och underhåll instruktioner i litteratur förteckningen som medföljer produkten.

VARNING: FÖR ATT FÖRHINDRA ELD ELLER ELEKTRISK STÖT, UTSÄTT EJ PRODUKTEN FÖR REGN ELLER FUKT.

FÖRSIKTIGT: Apparaten får inte utsättas för vatten (dropp eller stänk) och inga föremål fyllda med vätska, t.ex. vaser, får placeras på apparaten.

VARNING: Installera ej denna utrustning på små ytor såsom bokhyllor eller liknande enheter.

FÖRSIKTIGT: Blockera ej några ventilations öppningar. Installera enligt tillverkarens instruktioner.

Öppningar i kammaren är till för ventilation och för att försäkra en pålitlig drift av produkten och för att skydda den från att överhettas. Öppningar bör ej blockeras genom att placeras på en säng, soffa, matta eller andra linkande ytor. Denna produkt bör ej placeras i en inbyggd installation såsom en bokhylla eller hylla om inte riktigt ventilation är installerad eller om du ej hållit sig till tillverkarens instruktion.

VIKTIG anmärkning beträffande nätsladden

De flesta apparater rekommenderas att de placeras på en dedicerade kretsar.

Dvs., en enda krets som förser ström till endast denna apparat och har inga fler uttag eller kretsar. Kontrollera specifikations sidan av denna ägar manual för att vara säker. Överbelasta ej vägg uttag. Överbelastade vägg uttag, lös eller skadade vägg uttag, förlängnings sladdar, trasiga ström uttag, eller skadad eller sprucken sladd isolering är farliga. Alla dessa kan orsaka brand eller elektrisk chock. Undersök sladden till din apparat periodvis, och om ser ut att vara skadad eller förfallen, dra ur den, använd ej apparaten, och ersätt sladden med en exakt kopia från ett auktoriserat service center. Skydda ström sladden från fysiskt eller mekaniskt missbruk, såsom att bli snurrad, knuten, tärd, stäng i en dörr eller bli trampad på. Var extra uppmärksam på pluggar, vägguttag, och platsen där sladden går ur apparaten. För att stänga av strömmen från nätanslutningen, dra i anslutningens tapp. När du installerar produkten, var säker på att anslutningen är lätt att komma åt.

OBS: För produktidentifikation och efterlevnads- och säkerhetsinformation, se huvudetiketten på Enhetens undersida.

Denna apparat är utrustad med ett portabelt batteri eller ackumulator.

Säkra sättet att ta bort batteriet eller batteri från utrustningen: Ta bort det gamla batteriet eller batteri paketet, följ stegen i motsatt ordning från hopsättningen. För att förhindra förorening av miljön och möjligen hot mot människor och djurens hälsa, släng det gamla batteriet i en lämplig batteri container. Släng ej batterier eller ett batteri med andra sopor. Det rekommenderas att du använder din lokala, gratis ersättnings system batterier och ackumulatörer. batteriet skall ej bli exponerad för överdriven hetta såsom solsken, eld eller liknande.

Kassering av din gamla apparat



1. När den här symbolen med en överkryssad soptunna på hjul sitter på en produkt innebär det att den regleras av European Directive 2002/96/EC.
2. Alla elektriska och elektroniska produkter bör kasseras via andra vägar än de som finns för hushållsavfall, helst via för ändamålet avsedda uppsamlingsanläggningar som myndigheterna utser.
3. Om du kasserar din gamla apparat på rätt sätt så bidrar du till att förhindra negativa konsekvenser för miljön och människors hälsa.
4. Mer detaljerad information om kassering av din gamla apparat kan fås av kommunen, renhållningsverket eller den butik där du köpte produkten.

Avfallshantering batterier/ackumulatörer



1. När den här överkryssade soptunna finns påsatt batterier/ackumulatörer på din apparat betyder detta att de lyder under European Directive 2006/66/EC.
2. Denna symbol kan vara kombinerad med kemiska symboler för kvicksilver/Hg), kadmium(Cd) eller bly (Pb) om batteriet innehåller mer än, 0,0005% kvicksilver, 0,002% kadmium eller 0,004% bly.
3. Alla batterier/ackumulatörer skall hanteras åtskilda från vanligt hushållsavfall och föras till särskilt för ändamålet avsedda uppsamlingsplatser utsedda av myndigheterna.
4. Rätt avfallshantering av dina gamla batterier/ackumulatörer medverkar till att förhindra negativa konsekvenser för miljön, för djurs och människors hälsa.
5. För ytterligare, detaljerad information om hanteringen av dina gamla batterier/ackumulatörer ber vi dig ta kontakt med berörd myndighet på din plats eller med den affär där du köpt din apparat.

Europe Notice

CE 0197

LG Electronics förklarar härmed att denna/ dessa produkt(-er) är tillverkade i enlighet med de nödvändiga kraven och andra relevanta bestämmelser i Directive 1999/5/EC, 2004/108/EC, 2006/95/EC, 2009/125/EC, och 2011/65/EU.

Var vänlig kontakta följande adress för att erhålla en kopia av DoC (Declaration of Conformity) (Överensstämmelsedeklarationen).

Kontakta kontoret för den här produktens efterlevnad:

LG Electronics Inc.
EU Representative, Krijgsman 1,
1186 DM Amstelveen, The Netherlands

- Vänligen notera att detta INTE är kontaktuppgifter för någon kundtjänst. För kundtjänstinformation, se garantikortet eller kontakta återförsäljaren som du köpte denna produkt av.

Enbart för användning inomhus

RF Meddelande beträffande strålning

Denna utrustning skall installeras och användas med ett minimiavstånd om 20 cm mellan radiatoren och din egen kropp.

Innehåll

1 Hur du börjar

- 2 Säkerhetsinformation
- 6 Unika funktioner
- 6 Introduktion
- 6 – Vanliga symboler i denna Manual
- 6 Accessoarer
- 7 Fjärrkontroll
- 8 Främre panelen
- 9 Bakre panelen
- 10 Placera enheten

2 Ansluter

- 13 Anslutning via trådlös subwoofer
- 14 Anslutningar till din TV
- 14 – Med en OPTISK kabel
- 14 – Ansluta denna enhet till en TV via HDMI-kabel
- 15 – Vad är SIMPLINK?
- 15 – ARC (Audio Return Channel) funktion
- 16 – Ytterligare information för HDMI
- 17 Valfri Utrustning Anslutning
- 17 – HDMI anslutning
- 18 – OPTICAL In anslutning
- 18 – USB-anslutning
- 18 – Kompatibla USB Enheter
- 18 – USB Apparat krav
- 19 – Spelbara filer

3 Drift

- 20 Grund inställningar
- 20 – USB Inställningar
- 21 Andra inställningar
- 21 – DRC (Dynamic Range Control)
- 21 – AV Sync
- 21 – Stäng av ljudet temporärt
- 21 – Visa fil och intag källan
- 21 – Inställningar för Sovtimer
- 22 – AUTO POWER På/Av
- 23 – Autofunktionsändring
- 24 LG Sound Sync
- 24 – Med fast anslutning
- 25 – Med trådlös anslutning
- 25 Använda Bluetooth-teknologi
- 26 – Lyssna på musik lagrad på Bluetooth enheten
- 27 Använda Bluetooth-program
- 27 – Installera programmet "LG Bluetooth Remote" på din Bluetooth-enhet
- 28 – Aktivera Bluetooth med programmet "LG Bluetooth Remote"
- 29 Ljud justering
- 29 – Ställa in ljudeffekt
- 29 – Justera volymen automatiskt
- 29 – Justera woofer nivå inställningar
- 30 Kontrollera en TV med medföljande fjärrkontroll
- 30 – Sätta upp kontrollen för att kontrollera din TV

4 Problemlösning

- 31 Problemlösning

5 Bilaga

- 33 Varumärken och licenser
- 34 Specifikationer
- 35 Underhåll
- 35 – Hantera enheten

1

2

3

4

5

Unika funktioner

Automatisk avstängning

Denna enhet kan stänga av sig själv i syfte att spara ström.

Högtalare ez (easy) Inställning

Lyssna på ljud från TV:n, DVD-spelaren eller den digitala enheten med livfullt 4.1 kanalsläge.

LG Sound Sync

Styr denna enhets volymnivå via den LG Sound sync-kompatibla fjärrkontrollen tillhörande din LG-TV.

LG Bluetooth Remote

"LG Bluetooth Remote" är ett program som designats för att du ska kunna kontrollera LG:s senaste ljudenheter.

Introduktion

Vanliga symboler i denna Manual

! Obs

Anger särskilda meddelanden och funktionsegenskaper.

! Viktigt

Anger försiktighetsåtgärder för att förhindra eventuella skador förorsakade av missbruk.

Accessoarer

Please check and identify the supplied accessories.

Tillbehörens utseende och specifikationer kan ändras utan föregående varsel.

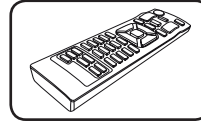

Fjärrkontroll (1)

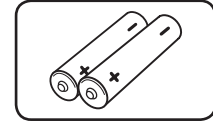

Batterier (2)

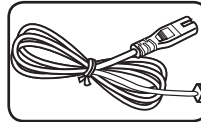

Strömsladd (1)

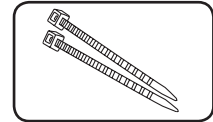

Straps för att ordna kablar (2)

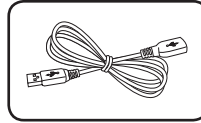

USB-förlängningskabel (1)

Fjärrkontroll

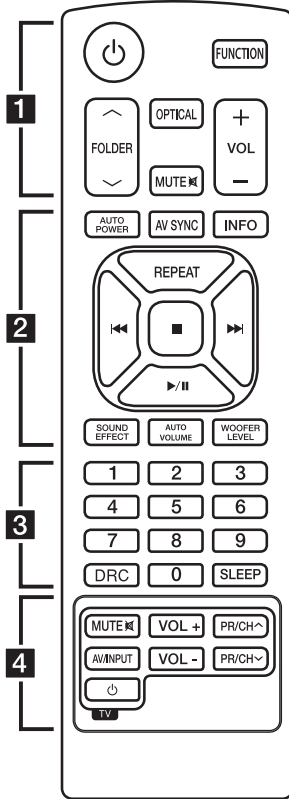

Sätt i batteriet i fjärrkontrollen

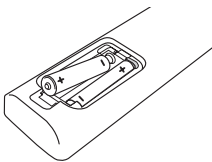

Ta bort batteriluckan på baksidan av fjärrkontrollen och sätt in två R03 (storlek AAA)-batterier med **+** och **-** matchade korrekt.

..... **1**

⏻ (Ström) : Stänger av eller sätter på.

FUNCTION : Väljer funktion och indatakälla.

FOLDER **^** / **v** : Söker efter en USB-enhet.

OPTICAL : Ändrar intag källan till direkt optisk.

MUTE **⊘** : Stänger av ljudet.

VOL **+** / **-** : Justera högtalar volym.

..... **2**

AUTO POWER : Startar och stänger av AUTO POWER-funktionen. (Se sidan 22.)

AV SYNC : Synkroniserar ljud och video.

INFO : Visar information om filen eller ingångskälla.

REPEAT : Lyssnar på dina filer eller mappar upprepade gånger eller slumpvis.

⏮ / **⏭** (Hoppa över/sök) :

- Höppar över snabbt bakåt eller framåt.

- Söker ett avsnitt inom en fil.

■ (Stopp) : Stoppar Playback.

▶ / **⏸** (Spela / Paus) : Startar playback. / Pausar playback.

SOUND EFFECT : Väljer en ljud effekt.

AUTO VOLUME : Sätter på/stänger av AUTO VOLUME-läget.

WOOFER LEVEL : Sätter ljud nivån för woofern.

..... **3**

0 till **9** nummer knappar : Väljer en fil direkt.

DRC : Sätter på eller stänger av DRC-funktionen.

SLEEP : Ställer in systemet att stänga automatiskt på en specifik tid.

..... **4**

TV Kontroll knappar : Se sid 30.

1

Hur du börjar

Främre panelen

1
Hur du börjar

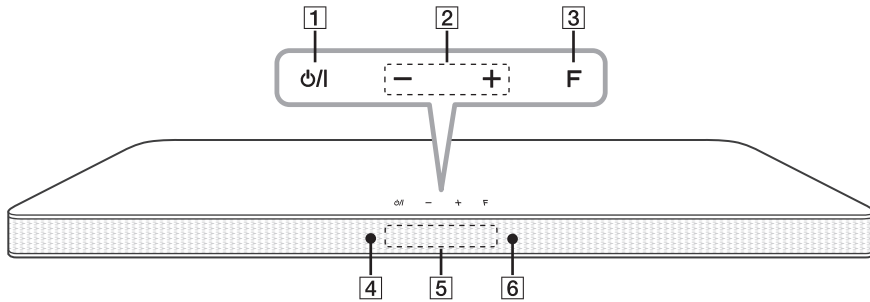

- 1** ⏻/I (Standby/på)
- 2** -/+ (Volym)
Justerar ljudnivån.
- 3** F (Funktion)
Välj funktionen och ingångskälla.
- 4** Standby-LED
Tänds med rött sken i standby-läge.
- 5** Displayfönster
- 6** Fjärrkontrollsensor

⚠ Viktigt

Att tänka på vid användning av de beröringskänsliga knapparna

- Använd "touch" knapparna med rena torra händer.
 - I en fuktig miljö bör man torka bort eventuell fukt från tryckknapparna innan man använder dem.
- Tryck inte på knapparna hårt för att få dem att fungera.
 - Om du trycker för hårt kan tryckknapparnas sensorer skadas.
- Tryck på den knapp du vill använda för att funktionen du vill åstadkomma ska fungera korrekt.
- Var noga med att inte ha några ledande material såsom metall på tryckknapparna. Det kan orsaka funktionsfel.

Bakre panelen

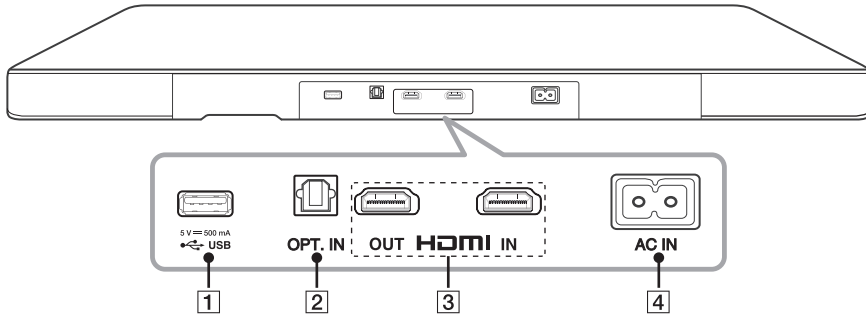

1 USB-port

2 OPT. IN : Optisk ingång

3 HDMI IN / OUT : HDMI-ingång/-utgång

4 AC IN

1

Hur du börjar

1

Hur du börjar

Placera enheten

Denna enhet är utformad att placeras under din TV.

Kontrollera din TV:s specifikationer innan du konfigurerar detta system med din TV.

- **Vikt**

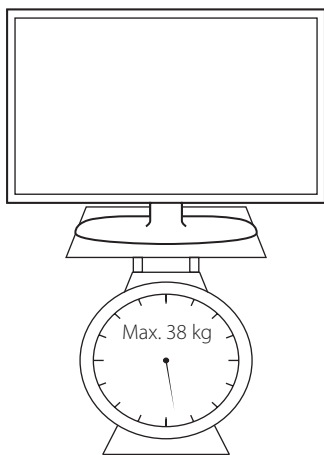

- **Basens storlek**

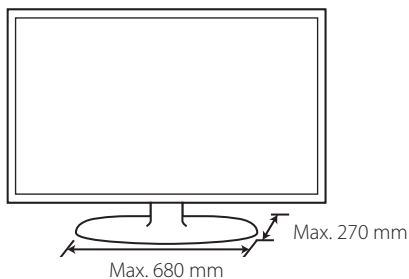

! Viktigt

- Försök ej att ensam placera denna enhet. Minst två personer krävs för att lyfta din TV. I annat fall kan personskada och/eller egendomsskador inträffa.
- Anslut ingen TV av CRT-typ till denna enhet. Då denna enhet innehåller magnetiska delar kan annars färgstörningar uppstå på TV-skärmen.
- Placera inga andra objekt förutom TV/monitor ovanpå enheten.
- Enheten måste placeras på en stabil, horisontell yta.
- Placera andra objekt mellan enheten och den understödjande möbelen när du installerar enheten.

! Rekommendation

Det rekommenderas att placera enheten på en tillräckligt stabil och horisontell yta.

1. Placera enheten på den plats där du vill placera din TV.

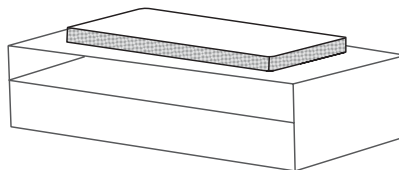

2. Anslut alla kablar för externa enheter du vill använda, såsom TV, Blu-ray-skivspelare och DVD-spelare. En USB-förlängningskabel och en strömkabel medföljer som tillbehör.

! Viktigt

Eftersom det är svårt att skapa en anslutning efter att enheten installerats ska du ansluta kablarna före installationen.

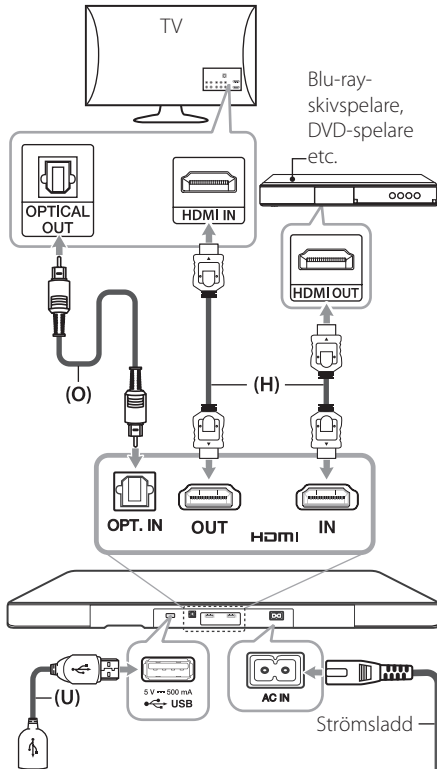

För mer information om anslutningar och åtgärder, se sidorna nedan.

(O) Optiskt : Se sidan 14 och 18.

(H) HDMI : Se sidan 14 och 17.

(U) USB : Se sidan 18.

3. Placera din TV mitt på enheten.

! Viktigt

- Var försiktig så du inte döljer funktionsknapparna längst uppe på enheten när du startar TV:n med enheten.
- Avgör avståndet för TV:ns basenhet och enhetens kant.

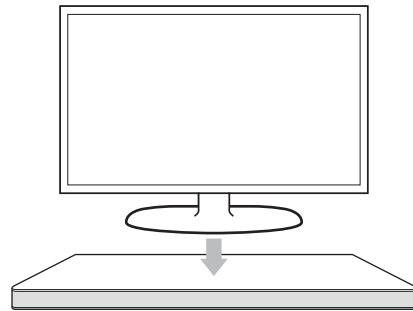
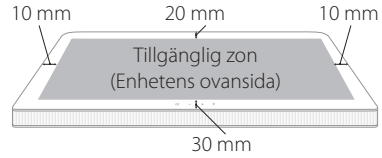

4. Anslut enhetens strömkabel.

! Viktigt

- Placera ej din TV på denna enhets kant. I annat fall kan detta resultera i personskada och/eller egendomsskador.



- Om din TV:s vikt överskrider rekommenderad vikt (max 38 kg) eller har en bas som överskrider enhetens, placera då EJ din TV på enheten.

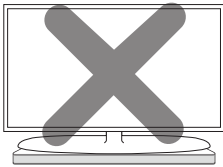

- I sådana fall rekommenderas att placera denna enhet på annan plats, exempelvis hyllan under TV:n.

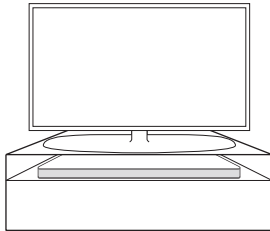

Anslutning via trådlös subwoofer

LED indikator av trådlös subwoofer

LED Färg	Drift
Grön (blink)	Anslutningen testas.
Grön	Anslutningen är slutförd.
Röd	Den trådlösa subwoofern är i standby-läge eller också har anslutningen brutits.
Off (Ingen visning)	Strömsladden för trådlös subwoofer är frånkopplad.

Konfigurera trådlös subwoofer för första gången

1. Anslut ström sladden av den trådlösa subwoofern till uttaget.
2. Sätt på huvud enheten: Huvud enheten och den trådlösa subwoofern kommer att bli automatiskt anslut.

Trådlös parning för manual

När anslutningen verkstälts kan du se den röda LED-lampan lysa eller den gröna LED-lampan blinka på den trådlösa subwoofern och subwoofern är helt tyst. För att lösa problemet, följ stegen nedan.

1. Justera volymen på huvudenheten till miniminivå.
 - "VOL MIN" visas i displayfönstret.
2. Håll in knappen **MUTE** (Mute) på fjärrkontrollen i omkring 3 sekunder.
 - "W RESET" visas snabbt i display-fönstret.

3. Om LED-lampan på den trådlösa subwoofern redan blinkar i grönt kan du hoppa över det här steget.

Tryck och håll nere **PAIRING** på den trådlösa subwoofern i mer än 5 sekunder.

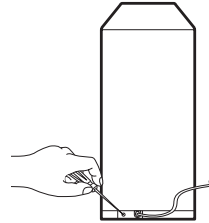

- LED-lampan på den trådlösa subwoofern tänds växelvis med rött och grönt sken.
4. Koppla från strömsladden på enheten och den trådlösa subwoofern.
 5. Anslut dem igen efter att LED-lampan på huvudenheten och den trådlösa subwoofern är helt avstängda.

Enheten och den trådlösa subwoofern paras ihop automatiskt när du slår på enheten.

- När anslutningen verkstälts kan du se den gröna LED-lampan lysa på subwoofern.

! Obs

- Det tar några sekunder (och kan ta längre tid) för enheten och subwoofern att kommunicera med varandra och skapa ljud.
- Ju närmare enheten och subwoofern är, desto bättre blir ljudkvaliteten. Vi rekommenderar att du installerar enheten och subwoofern så nära varandra som möjligt (inom 5 m) och undvik de fall som beskrivs nedan.
 - Det finns ett hinder mellan enheten och subwoofern
 - Någon enhet använder samma frekvens som den trådlösa anslutningen, exempelvis medicinsk utrustning, en mikrovågsugn eller en trådlös LAN-enhet.

Anslutningar till din TV

Anslut denna enhet till en TV med den optiska digitalkabeln eller HDMI-kabeln beroende på TV:n.

Med en OPTISK kabel

1. Anslut OPT. IN jacket på baksidan av enheten till OPTICAL OUT jacket på TV:n med en OPTISK kabel.

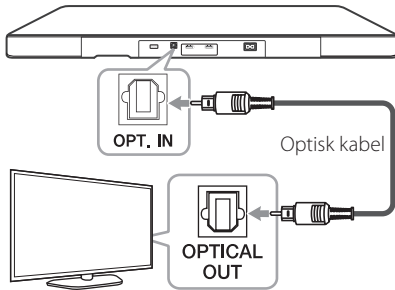

2. Ställ INPUT källan till OPTICAL. Tryck upprepade gånger **FUNCTION** på fjärrkontrollen eller **F** på enheten tills funktionen är vald.

För att välja direkt OPTICAL funktionen, tryck **OPTICAL** på fjärrkontrollen.

! Obs

- Du kan avnjuta TV-ljudet direkt via denna enhets högtalare. Men hos vissa TV-modeller måste du välja TV:ns externa läge i menyn. (För mer information, se användarmanualen tillhörande din TV.)
- Installera ljudutgången för TV:n för att lyssna på ljudet genom den här enheten : TV-inställningsmeny → [Ljud] → [TV-ljudutgång] → [Extern högtalare (Optisk)]
- Detaljerna för TV-inställningsmenyn varierar beroende på tillverkare eller modeller för din TV.

Ansluta denna enhet till en TV via HDMI-kabel

Om du ansluter denna enhet till en TV som stödjer HDMI CEC och ARC (Audio Return Channel), kan du avnjuta TV-ljudet via denna enhets högtalare utan att behöva ansluta en optisk kabel.

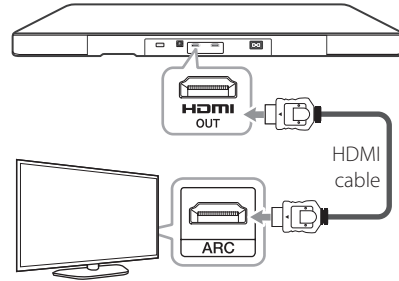

! Obs

- HDMI CEC (Consumer Electronics Control) : Du kan styra via en enda fjärrkontroll. CEC-kompatibla enheter (TV, soundbar, Blu-ray-spelare osv.)
- Du kan också använda extrafunktionerna, såsom USB/Bluetooth med knappen **FUNCTION** på fjärrkontrollen eller **F** på den här enheten. När du går tillbaka till live-TV-kanalen efter användning av extra funktioner (USB/Bluetooth) för det här ljudsystemet, ska du använda den högtalare på TV:n du föredrar för att kunna använda ljudet från det här ljudsystemet igen.

Checklista, HDMI-kabel

Vissa HDMI-kablar stödjer ej ARC-funktionen. I dessa fall kan det utgående ljudet förorsaka problem.

Om inget ljud uppkommer när du ansluter denna enhet till TV:ns, eller om störningar/oljud uppkommer, så kan problem ha uppstått med HDMI-kabeln. Anslut därför denna enhet till TV:n först när du kontrollerat höghastighets-HDMI™-kabeln av Typ A mot Ethernet.

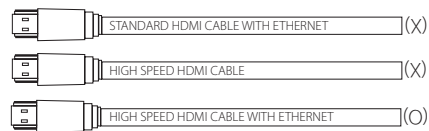

Få kanalsändning med förstklassig ljudkvalitet med enheten

Anslutning via HDMI-kabel

TV Den TV du har ska ha stöd för de senaste HDMI-funktionerna (HDMI CEC¹⁾ / ARC (Audio Return Channel)) för att njuta av live-sändningskanalen med ljudsystem via en HDMI-kabel. Om TV:n inte stöder dessa HDMI-funktioner ska ljudsystemet anslutas till TV:n via en OPTISK kabel istället för en HDMI-kabel för att lyssna på live-ljudet för TV-kanalen.

1) HDMI CEC (High-Definition Multimedia Interface Consumer Electronics Control)

CEC (Consumer Electronics Control) är en HDMI-funktion som utformats för att göra det möjligt för användaren att styra och kontrollera CEC-aktiverade enheter, som är anslutna via HDMI genom att bara använda en av fjärrkontrollerna.

※ Varumärkesnamn för CEC är Simplink (LG), Anynet+ (Samsung), BRAVIA Sync (Sony), EasyLink (Philips), etc

Vad är SIMPLINK?



En del av funktionerna på denna enhet styrs av TV:ns fjärrkontroll när du använder denna enhet och en LG TV med SIMPLINK och när de är anslutna via HDMI.

Funktioner som kan styras av fjärrkontrollen till LG TV är uppspelning : Ström på/av, volym upp/ned, etc.

Se TV:ns bruksanvisning för mer information om SIMPLINK-funktionen.

En LG TV som har SIMPLINK-funktionen är märkt med logotypen som visas ovan.

! Obs

- Beroende på tillståndet i enheten, kan vissa SIMPLINK funktioner avvika från ditt syfte eller inte fungera.
- Beroende på TV eller spelare, som är ansluten till den här enheten kan SIMPLINK-funktionen variera från det du vill.

ARC (Audio Return Channel) funktion

Den ARC funktion som möjliggör en HDMI förmåga TV för att skicka ljudströmmen till HDMI OUT av enheten.

För att använda denna funktion :

- Din TV måste stödja HDMI-CEC och ARC funktionen och HDMI-CEC och ARC måste vara påslagen.
- Hur man sätter på HDMI-CEC och ARC kan skilja sig beroende på TV. För detaljer om ARC funktionen, referera din TV manual.
- Du måste använda HDMI kabel (Typ A, Höghastighets HDMI™ kabel med Ethernet).
- Du måste ansluta HDMI OUT på enheten med HDMI IN på TV som stöder ARC funktion med hjälp av en HDMI kabel.
- Du kan bara ansluta en enhet till en TV som är kompatibel med ARC.

! Obs

- ARC-funktionen väljs automatiskt när ARC-signalen kommer in från TV:n, oavsett vilken typ av funktion du använder.
- Du kan avnjuta TV-ljudet direkt via denna enhets högtalare. Men hos vissa TV-modeller måste du välja TV:ns externa läge I meny. (För mer information, se användarmanualen tillhörande din TV.)
- Installera ljudutgången för TV:n för att lyssna på ljudet genom den här enheten : TV-inställningsmeny → [Ljud] → [TV-ljudutgång] → [Extern högtalare (HDMI ARC)]
- Detaljerna för TV-inställningsmenyn varierar beroende på tillverkare eller modeller för din TV.

Ytterligare information för HDMI

- När du ansluter en HDMI eller DVI kompatibel apparat, försäkra dig om följande:
 - Prova att stänga av HDMI/DVI-enheten och denna spelare. Därefter slår du på HDMI/DVI-enheten och låt den stå i ca 30 sekunder och slå sedan på den här spelaren.
 - Den anslutna enhetens videoingång är korrekt ansluten för denna enhet.
 - Den anslutna enheten är kompatibel med 720 x 576p, 1280 x 720p, 1920 x 1080i eller 1920x1080p videoingång.
- Alla HDCP-kompatibla HDMI eller DVI-enheter kommer att fungera med den här spelaren.
 - Bilden kommer inte att visas ordentligt med icke-HDCP-enheter.

! Obs

- Om en ansluten HDMI enhet inte accepterar ljudet på spelaren, kan HDMI enhetens ljud vara förvrängt eller inget ljud alls.
- Ändra upplösning när anslutningen redan har fastställts kan resultera i fel. För att lösa problemet, stänger du av spelaren och sedan slår på den igen.
- Om HDMI anslutningen med HDCP inte är verifierad, ändras TV skärmen till svart skärm. I detta fall, kontrollera HDMI anslutningen eller koppla från HDMI kabeln.
- Om det finns buller eller linjer på skärmen, vänligen kontrollera HDMI kabeln (längden är mest limiterat till 4.5m (15ft)).
- Du kan inte ändra videoupplösningen i HDMI IN läge. Ändra videoupplösningen i den anslutna apparaten.
- Om video utgångssignalen är onormal när din PC är ansluten till HDMI IN uttaget, ändra upplösningen i din PC till 576p, 720p, 1080i eller 1080p.

Valfri Utrustning Anslutning

HDMI anslutning

För att njuta av endast ljud

Du kan njuta av ljudet från den externa enheten du ansluter.

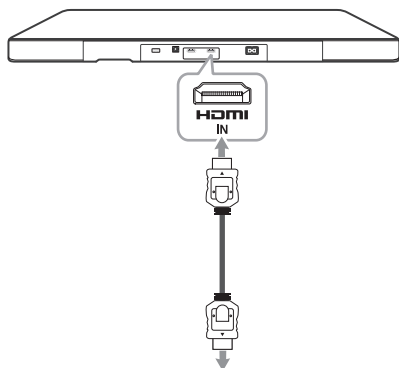

Till Blu-ray-spelare, DVD-spelare, etc.

1. Anslut HDMI IN jacket på baksidan av enheten till HDMI OUT jacket på ljudenheten som Blu-ray-spelare, DVD-spelare, etc.
2. Ställ INPUT källan till HDMI IN. Tryck upprepade gånger **FUNCTION** på fjärrkontrollen eller **F** på enheten tills funktionen är vald.

För att njuta av både ljud och bild

Du kan njuta av både ljud och bild från den externa enheten du ansluter.

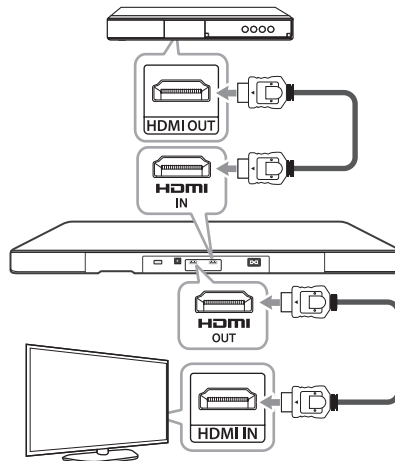

1. Anslut HDMI IN jacket på baksidan av enheten till HDMI OUT jacket på den externa enheten som Blu-ray-spelare, DVD-spelare, etc.
2. Anslut HDMI OUT jacket på baksidan av enheten till HDMI IN jacket på TV.
3. Ställ INPUT källan till HDMI IN. Tryck upprepade gånger **FUNCTION** på fjärrkontrollen eller **F** på enheten tills funktionen är vald.

! Obs

- När enheten är ansluten till externa enheter och TV:n enligt illustrationen ovan sänder TV:n ut bild och ljud från externa enheter när enheten är avstängd i läget HDMI IN.
- HDMI OUT-uttaget är till för TV-anlutning. Även om PCM-multikanalen har en ingång till enheten via en HDMI-kabel kan enheten bara sända ut 2-kanalssignalen till TV:n.
- Ljudkällor utan omvandling passerar genom den här enheten när de är avstängda.

OPTICAL In anslutning

Anslut en optisk utgång för externa enheter till OPT. IN jacket.



Ansluter

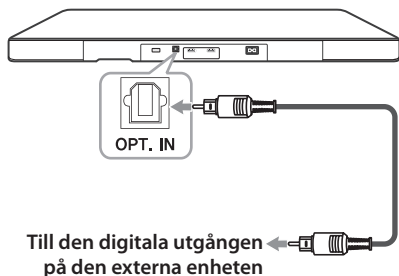

Till den digitala utgången
på den externa enheten

Högtalare ez (easy) inställning

Lyssnar på ljud från TV, DVD eller digital enhet med 4.1 eller 4-kanals läge.

1. Anslut OPT. IN jacket på baksidan av enheten optisk utgångsjacket på din TV (eller digital enhet etc.)
2. Välj ingångskällan OPTICAL genom att trycka på **FUNCTION** på fjärrkontrollen eller **F** på enheten tills funktionen väljs.

För att direkt välja OPTICAL-funktionen trycker du på **OPTICAL** på fjärrkontrollen.

3. Lyssna på ljud med 4.1 eller 4-kanals högtalare.
4. Tryck på **OPTICAL** för att lämna OPTICAL. Funktionen återgår till föregående.

USB-anslutning

Anslut en USB-enhet till USB-förlängningskabeln.

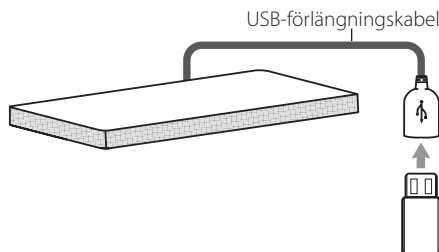

För mer information om uppspelning av filer på USB, se sidan 20.

Ta bort USB Apparaten från enheten

1. Välj en annorlunda funktion eller tryck på ■ två gånger i rad.
2. Avlägsna USB apparaten från enheten.

Kompatibla USB Enheter

- MP3 Spelare: Flash typ MP3 spelare.
- USB Flash Drive: Enheter som stöder USB 1.1.
- USB funktionen för denna enhet stödjer inte alla USB apparater.

USB Apparat krav

- Apparater som kräver ytterligare program installation ansluten till en dator, stöds ej.
- Ta ej bort USB enheten medan den körs.
- För en stor kapacitet USB, kan det ta lite längre än några minuter för att bli sökt.
- För att förhindra att data förloras, skaffa en back up.
- Denna enhet stöds ej när det totala antalet av filer är 1000 eller mer.
- Enhetsens USB Port kan ej anslutas till Pc:n. Enheten kan ej användas som lagrings enhet.
- exFAT-filsystemet stöds ej på denna enhet. (FAT16-/FAT32-/NTFS-systemen är tillgängliga.)

- Beroende på vissa enheter kanske det inte är möjligt att identifiera följande på denna enhet.
 - Extern hårddisk
 - Kortläsare
 - Låsta enheter
 - Hårda USB-enheter
 - USB-hub
 - Använda USB-förlängningssladd
 - iPhone/iPod/iPad
 - Android-enhet

Spelbara filer

Samplingsfrekvens

MP3 : inom 32 till 48 kHz

WMA : inom 32 till 48 kHz

OGG : inom 32 till 48 kHz

FLAC : inom 32 till 192 kHz

WAV : inom 32 till 48 kHz

Bithastighet

MP3 : inom 80 till 320 kbps

WMA : inom 56 till 128 kbps

OGG : inom 50 till 500 kbps

FLAC : inom 500 till 5000 kbps

WAV : inom 500 till 5000 kbps

- Max filer: Under 999
- En skyddad fil med DRM (Förvaltning av digitala rättigheter) kan inte spelas på enheten.
- Videofiler lagrade på USB-lagringsenheten kan ej spelas upp.
- Beroende på prestandan i din USB-enhet kanske uppspelningen inte fungerar.

! Obs

- Mapper/filer på USB identifieras så som anges nedan.

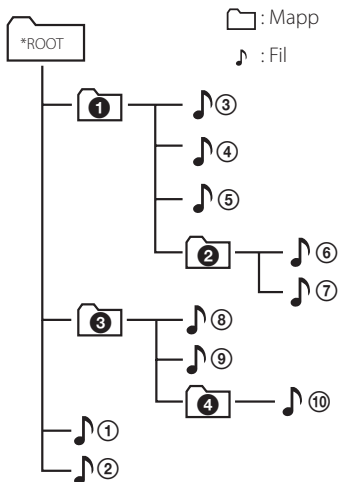

- Om det inte finns någon fil i mappen visas inte mappen.
- Filen spelas upp från fil 1 till fil 10 en i taget.
- Filer och mapper visas i den ordning de sparas och kan visas på annat sätt beroende på lagringsomständigheter.
- Den här enheten kan bara visa fil- eller mappnamn som innehåller siffror och engleska tecken.
- *ROOT : Den första skärmen du ser när en dator identifierar USB-enheten kallas "ROOT (ROT)"

Grund inställningar

USB Inställningar

1. Anslut USB enheten till USB porten.
2. Välj USB-funktionen genom att trycka på **FUNCTION** på fjärrkontrollen eller **F** på enheten tills funktionen väljs.

Till	Gör detta
Stopp	Tryck på ■.
Playback	Tryck på ►/ .
Paus	Under uppspelning, tryck ►/ .
Hoppa till nästa eller föregående fil	I samband med uppspelning, tryck på ►► på fjärrkontrollen för att gå till nästa fil. Innan en fil spelats upp i 2 sekunder, tryck på ◀◀ på fjärrkontrollen för att gå till föregående fil. Innan en fil spelats upp i 3 sekunder, tryck på ◀◀ på fjärrkontrollen för att gå till början av filen.
Söker efter ett avsnitt inom en fil	Tryck på och håll in ◀◀/►► under uppspelning och släpp den vid avsnittet där du vill lyssna. (förutom FLAC och OGG filer)
Spela upprepade gånger eller på måfå.	Tryck på REPEAT på fjärrkontrollen upprepade gånger, bildskärmen kommer att ändras i följande ordning, OFF → RPT 1 → RPT DIR (DIRECTORY) → RPT ALL → RANDOM.
Välja filer direkt.	Tryck på 0 till 9 numeriska knapparna på fjärrkontrollen för att gå till den önskade filen direkt.
Sök en mapp	Tryck på FOLDER ∧/∨ på fjärrkontrollen.
Återta uppspelning	Den här enheten lagrar ett aktuellt spår som spelas upp innan du byter funktion eller stänger av enheten.

! Obs

- Återupptagningspunkten kan rensas när du drar ut strömsladden eller tar ur USB-enheten från apparaten.
- Upprepning/slumpvis uppspelning fungerar enligt följande.

På Visning	Beskrivning
OFF	Spelar upp låtar på USB-enheten i ordning.
RPT1	Spelar upp samma låt upprepat.
RPT DIR	Spelar upp låtar i en mapp upprepat.
RPT ALL	Spelar upp alla låtar på USB-enheten upprepat.
RANDOM	Spelar upp låtar slumpvis.

Andra inställningar

DRC (Dynamic Range Control)

Gör ljudet klart medan volymen är neddragen (Dolby Digital endast) Ställ in [DRC ON] genom att använda **DRC**.

AV Sync

Medan du tar emot audio signaler från TV:n, kanske ljud och bild blir osynkat. Isf, kan denna funktion försena tiden.

1. Tryck på **AV SYNC**.
2. Använd **◀◀/▶▶** för att scrolla upp och ner genom den försenade mängden, som du kan sätta på vad som helst mellan 0 och 300 ms.

! Obs

Den här funktionen är inte tillgänglig med USB-funktionen.

Stäng av ljudet temporärt

Tryck på **MUTE** för att stänga av ljudet.

Du kan stänga av ljudet på din enhet, exempelvis för att svara i telefon, och "MUTE" visas i displayfönstret.

För att avbryta trycker du på **MUTE** igen på fjärrkontrollen eller ändra volymnivån.

Visa fil och intag källan

Du kan visa olika information om ingångskälla genom att trycka på **INFO**.

USB : Filinformation som finns på USB (MP3/WMA/OGG/FLAC/WAV)

OPTICAL/ARC/HDMI IN : Audio format, Audio kanal.

Inställningar för Sovtimer

Tryck på **SLEEP** upprepade gånger för att välja det önskade alternativet för tidperioden (i minuter):

DISPLAY OFF (displayfönstret släcks) -> DIMMER (displayfönstret förmörkas till hälften) -> Vilotimer-värde -> Display på

För att kontrollera den återstående tiden, tryck **SLEEP**.

För att avbryta sovfunktionen, tryck **SLEEP** upprepade gånger tills "10MIN" visas och tryck sedan **SLEEP** en gång till medan "10MIN" visas.

! Obs

Du kan kontrollera den återstående tiden innan enheten stängs av. Tryck **SLEEP** och den återstående tiden visas på displayen.

AUTO POWER På/Av

Den här enheten slås automatiskt på via en ingångskälla: Optisk, LG TV eller Bluetooth.

När du startar TV:n eller en extern enhet som är ansluten till den här enheten identifierar den här enheten ingångssignalen och väljer lämplig funktion. Du kan höra ljudet från enheten.

Om du försöker ansluta Bluetooth-enheten startar enheten och blir redo för hoppning. Anslut Bluetooth-enheten och spela upp din musik.

Den här funktionen slås på eller av varje gång du trycker på **AUTO POWER**.

! Obs

- Om enheten sätts på via funktionen AUTO POWER kommer den automatiskt att stängas av om ingen signal tas emot under en viss tidsperiod från TV:n ansluten via LG Sound Sync (Optisk/Trådlös).
- Om enheten sätts på via funktionen AUTO POWER kommer den automatiskt att stängas av om ingen signal tas emot under en viss tidsperiod från den externa enheten.
- Om du stängt av enheten direkt kan denna ej sättas på automatiskt via AUTO POWER-funktionen. Enheten kan emellertid sättas på via AUTO POWER-funktionen när optisk signal ankommer efter 5 sekunder utan signal.
- Beroende på ansluten enhet kan denna funktion komma att ej fungera.
- Om du kopplar från Bluetooth-anslutningen för den här enheten försöker vissa Bluetooth-enheter ansluta kontinuerligt till enheten. Vi rekommenderar därför att du kopplar från anslutningen innan du stänger av enheten.
- Om du vill använda AUTO POWER-funktionen, SIMPLINK ska vara avstängd. Det tar ca 30 sekunder för att slå på eller stänga SIMPLINK.

Automatisk avstängning

Den här enheten stängs av automatiskt för att spara ström om huvudenheten inte ansluts till en extern enhet och inte används på 20 minuter.

Autofunktionsändring

Den här enheten känner av ingångssignaler, såsom optisk signal, Bluetooth och LG-TV och ändrar sedan den lämpliga funktionen automatiskt.

När den optiska signalen kommer in

När du slår på den externa enheten som är ansluten till den här enheten via en optisk kabel, ändrar den här enheten funktionen till optisk. Du kan höra ljudet från enheten.

När du försöker ansluta en Bluetooth-enhet

När du försöker ansluta din Bluetooth-enhet till den här enheten väljs Bluetooth-funktionen. Spela upp musik på Bluetooth-enheten.

När LG TV-signalen kommer in

När du slår på din LG TV och den är ansluten till LG Sound Sync ändrar den här funktionen till LG TV. Du kan höra ljud från TV:n.

Vid anslutning av appen "LG Bluetooth Remote"

När du ansluter din Bluetooth-enhet genom att använda appen "LG Bluetooth Remote" sparar den här enheten den aktuella funktionen samtidigt som du kan styra enheten via appen.

! Obs

- För att ändra till optisk funktion krävs 5 sekunder utan signal.
- Om du använder LG TV-funktionen reagerar inte den här enheten på Bluetooth-anslutningen.
- Om du använder Bluetooth-funktionen reagerar inte den här enheten på LG TV-anslutningen.
- Den här enheten ändrar inte funktionen till optisk om SIMPLINK för den anslutna TV:N är inställd på På.
- Om du vill använda autofunktionsändringen måste SIMPLINK inaktiveras. Det tar omkring 30 sekunder att inaktivera SIMPLINK.
- Autofunktionsändringen används inte om din Bluetooth-enhet eller LG TV aldrig har parats ihop med den här enheten.
- Om du kopplar från Bluetooth-anslutningen för den här enheten kan vissa Bluetooth-enheter försöka ansluta kontinuerligt till enheten. Vi rekommenderar därför att du kopplar från anslutningen innan du ändrar funktion.
- Om du ansluter Bluetooth-enheten med appen "LG Bluetooth Remote" när den här enheten är redo att paras ihop med LG TV, ändrar enheten funktion till Bluetooth.

LG Sound Sync

Sound Sync Wireless

Du kan använda din TV-fjärrkontroll för att styra vissa av den här enhetens funktioner via LG Sound Sync. Denna funktion är kompatibel med en LG TV som stödjer LG Sound Sync. Se till att "LG Sound Sync"-loggan syns på din TV.

Styrbara funktioner via LG TV:s fjärrkontroll: volym upp/ner, tyst läge

Se TV:ns instruktionsmanual för information om LG Sound Sync.

Skapa en av följande anslutningar, beroende på din utrustning.

! Obs

- Du kan också använda denna enhets fjärrkontroll samtidigt som du använder LG Sound Sync. Om du använder TV:ns fjärrkontroll igen synkroniseras enheten med TV:n.
- Om anslutningarna misslyckas, kontrollera TV:ns skick samt dess strömtillförsel.
- Kontrollera denna enhets skick och anslutningarna i nedannämnda fall när du använder LG Sound Sync.
 - När du har stängt av enheten.
 - När du byter funktion.
 - Koppla ifrån den optiska kabeln.
 - När du kopplar ur den trådlösa anslutningen på grund av hinder eller avstånd.
- När du anger AUTO POWER som På tar det beroende på din TV olika lång tid att stänga av denna enhet.

Med fast anslutning

1. Anslut din LG-TV till enheten med en optisk kabel.

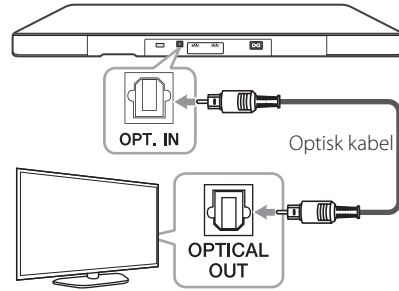

2. Installera ljudutgången för TV:n för att lyssna på ljudet genom den här enheten :
TV-inställningsmeny → [Ljud] → [TV-ljudutgång] → [LG Sound Sync (Optisk)]
3. Sätt på enheten genom att trycka på ⏻ (Ström) på fjärrkontrollen.
4. Välj OPTICAL-funktionen genom att använda **FUNCTION** på fjärrkontrollen eller **F** på enheten tills funktionen väljs.

Vid standardanslutning mellan denna enhet och din TV syns "LG OPT" i displayfönstret.

Med trådlös anslutning

1. Sätt på enheten genom att trycka på  (Ström) på fjärrkontrollen.
2. Välj LG TV-funktionen genom att använda **FUNCTION** på fjärrkontrollen eller **F** på enheten tills funktionen väljs.
3. Installera ljudutgången för TV:n för att lyssna på ljudet genom den här enheten :
TV-inställningsmeny → [Ljud] → [TV-ljudutgång] → [LG Sound Sync (Trådlös)]
"PAIRED" syns i displayfönstret i cirka 3 sekunder, varefter "LG TV" syns i displayfönstret vid standardanslutning mellan denna enhet och din TV.

! Obs

- Om du stängde av enheten direkt genom att trycka på  (Ström På/Av), kommer LG Sound Sync (Trådlös) att fränkopplas. För att åter använda denna funktion, återanslut TV:n och enheten.
- Detaljerna för TV-inställningsmenyn varierar beroende på tillverkare eller modeller för din TV.
- Enheten med trådlös **Bluetooth**®-teknik kopplas från, om funktionen Sound Sync väljs. "LG Bluetooth Remote"-programmet du redan har anslutit kopplas från.

Använda Bluetooth-teknologi

Om Bluetooth

Bluetooth är trådlös kommunikationsteknologi för anslutningar på kort distans.

Ljudstörningar kan förekomma om interferens förekommer från andra elektroniska vågor som körs på samma frekvens, eller om du ansluter Bluetoothenheter i angränsande rum.

Anslutning av enskilda enheter med **Bluetooth**® trådlösa teknik medför inga avgifter. En mobiltelefon med **Bluetooth**® trådlösa teknik kan hanteras via Cascade om anslutningen gjordes med hjälp av **Bluetooth**® trådlösa teknik.

Tillgängliga enheter : mobiltelefon, mp3, laptop, PDA etc.

Bluetoothprofiler

För att använda trådlös teknik via **Bluetooth**® måste enheter kunna tolka visa profiler. Den här enheten är kompatibel med följande profil.

A2DP (Advanced Audio Distribution Profile)

Lyssna på musik lagrad på Bluetooth enheten

Para ihop din enhet och Bluetooth apparaten

Innan du påbörjar parningsproceduren, försäkra dig om att Bluetooth-funktionen är påsatt i din Bluetooth enhet. Referera till din Bluetooth enhets användarguide. När en ihopparning är gjord, behöver den inte göras igen.

1. Välj Bluetooth-funktionen genom att använda **FUNCTION** på fjärrkontrollen eller **F** på enheten tills funktionen väljs. Dyker "BT" och "READY" upp i display-fönstret.
2. Använd Bluetooth enheten och utföra parningen. När du söker efter denna enhet med Bluetooth enheten, kan en lista med funna Bluetooth enheter visa sig i fönstret beroende på vilken typ av Bluetooth. Din enhet syns som "LG SOUND PLATE" (XX:XX)".

! Obs

 - XX:XX betyder BT-adressens sista fyra siffror. Om exempelvis din enhet har BT-adressen 9C:02:98:4A:F7:08 så ser du "LG SOUND PLATE(F7:08)" på din Bluetooth-enhet.
 - Beroende på Bluetooth enhets typen, vissa enheter har en annorlunda parnings väg. Ange PIN-koden (0000) efter behov.
3. När enheten är ansluten till din Bluetooth-enhet visas "PAIRED" i display-fönstret.
4. Lyssna på musik. För att spela musik som finns på din Bluetooth enhet, referera till din Bluetooth enhets användarguide.

! Obs

- Vid användning av **Bluetooth**®-teknik måste en så nära anslutning som möjligt skapas mellan enheten och Bluetooth-enheten och detta avstånd därefter bibehållas. Detta kan emellertid komma att fungera sämre i nedanstående fall:
 - Det finns ett hinder mellan enheten och Bluetooth-enheten.
 - Någon enhet använder samma frekvens som **Bluetooth**®-tekniken, exempelvis medicinsk utrustning, en mikrovågsugn eller ett trådlöst nätverk.
- Den här enheten stöder Bluetooth-autohoppning. Den används inte i nedanstående fall:
 - När du startar om enheten.
 - När du återgår till Bluetooth-funktionen efter att du använt LG TV-funktionen.
- Ljudet kan avbrytas om anslutningen störs av de andra elektroniska vägarna.
- Du kan ej kontrollera Bluetooth-enheten med denna enhet.
- Synkronisering är begränsad till en Bluetooth-enhet per enhet, och multisynkronisering stöds ej.
- Beroende på typ av apparat, kanske du inte kan använda Bluetooth-funktionen.
- Du kan nu använda det trådlösa systemet med telefon, mp3, notebook etc.
- Ju större avstånd mellan enhet och Bluetooth-enhet, desto sämre ljudkvalitet.
- Bluetoothanslutningen fränkopplas om enheten stängs av eller Bluetooth-enheten placeras utanför enhets räckvidd.
- Om Bluetoothanslutningen fränkopplas anslut då Bluetooth-enheten till enheten igen.
- När du ej är ansluten till Bluetooth, dyker "READY" upp på display skärmen.

Använda Bluetooth-program

! Obs

Endast Android OS är tillgänglig för att använda programmet "LG Bluetooth remote" med den här enheten.

Om programmet "LG Bluetooth remote"

Programmet "LG Bluetooth remote" erbjuder en rad nya funktioner för den här enheten.

För att njuta av mer funktioner rekommenderar vi att du hämtar och installerar det gratis programmet "LG Bluetooth Remote".

Installera programmet "LG Bluetooth Remote" på din Bluetooth-enhet

Det finns två sätt att installera programmet "LG Bluetooth Remote" på din Bluetooth-enhet.

Installera programmet "LG Bluetooth Remote" genom QR-koden

1. Installera programmet "LG Bluetooth Remote" genom QR-koden. Använd skanningprogramvaran för att skanna QR-koden.



2. Tryck på en ikon för att installera.
3. Tryck på en ikon för att hämta.

! Obs

- Se till att Bluetooth-enheten är ansluten till Internet.
- Se till att Bluetooth-enheten har en skanningsprogramvara. Om du inte har det kan du ladda ner en från "Google Android Market (Google Play Store)".

Installera programmet "LG Bluetooth Remote" genom "Google Android Market (Google Play Store)"

1. Peka på ikonen "Google Android Market (Google Play Store)".
2. I sökfältet skriver du in "LG Bluetooth Remote" och söker den.
3. I sökresultatlistan söker du och trycker på "LG Bluetooth Remote" för att börja ladda ner Bluetooth app.
4. Tryck på en ikon för att installera.
5. Tryck på en ikon för att hämta.

! Obs

- Se till att Bluetooth-enheten är ansluten till Internet.
- Se till att din Bluetooth-enhet är utrustad med "Google Android Market (Google Play Store)".

Aktivera Bluetooth med programmet "LG Bluetooth Remote"

Programmet "LG Bluetooth Remote" gör det enklare att ansluta din Bluetooth-enhet till denna enhet.

1. Tryck på programikonen "LG Bluetooth Remote" och gå till huvudmenyn.
2. Tryck på [Setting] och välj vad du vill.
3. Om du vill ha mer information för att använda funktionen trycker du på [Setting] och [Help].

3

Drift

! Obs

- Appen "LG Bluetooth Remote" blir tillgänglig i följande programversioner;
 - Android O/S : Ver 2.3.3 (eller senare)
- Den här enheten kan inte paras ihop med flera enheter. Om enheten redan är ansluten till den andra Bluetooth-enheten kopplar du från den enheten och försöker igen.
- Om du använder programmet "LG Bluetooth Remote" kan det uppstå vissa skillnader mellan "LG Bluetooth Remote" och den medföljande fjärrkontrollen. Använd den medföljande fjärrkontrollen vid behov.
- Beroende på Bluetooth-enhet kanske programmet "LG Bluetooth Remote" inte fungerar.
- Efter anslutning av "LG Bluetooth Remote", kan musik tas ur från din enhet. Om så sker, genomför anslutningsproceduren på nytt.
- Om du använder andra program eller ändrar inställningarna på Bluetooth-enheten vid användning av programmet "LG Bluetooth Remote" kanske inte programmet "LG Bluetooth Remote" fungerar som det ska.
- När programmet "LG Bluetooth Remote" arbetar på fel sätt ska du kontrollera din Bluetooth-enhet och anslutningen för programmet "LG Bluetooth Remote" och sedan försöka ansluta igen.
- Beroende på operativsystem för din smart phone finns vissa skillnader i användningen av "LG Bluetooth Remote".
- Om du väljer Bluetooth-funktionen efter att programmet "LG Bluetooth Remote" har kopplats från paras den här enheten och din Bluetooth-enhet ihop automatiskt, men du kan inte styra den här enheten med programmet "LG Bluetooth Remote". För att använda programmet "LG Bluetooth Remote" återansluter du programmet.
- Även om Bluetooth-anslutningen kopplas från kan du använda programmet "LG Bluetooth Remote" när du ändrar funktionen till övriga förutom LG TV-funktionen.

Ljud justering

Ställa in ljudeffekt

Detta system har en förinställt surround sound fält. Du kan välja ett önskat surround läge genom att använda **SOUND EFFECT**.

De visade artiklarna för equalizern kan skilja sig beroende på ljudkällor och effekter.

På Visning	Beskrivning
STD. (Standard)	Du kan avnjuta bekvämt och naturligt ljud.
MUSIC	Du kan lyssna på dynamiskt och energiskt ljud.
CINEMA	Du kan njuta av djupare surround-ljud med mer djup.

! Obs

- I vissa av surrond lägena, är det på vissa högtalare inget eller lågt ljud. Det beror på om läget av surround och källan till ljudet, det är inte trasigt.
- Du kanske behöver återställa surround läget, efter att ha ändrat intag, ibland även efter att ljudspåret byts.
- Eftersom den här enheten har en unik ljudeffekt för FLAC-filen är ljudeffekten fast vid uppspelning av FLAC-filen.

Justera volymen automatiskt

Denna enhet stödjer automatisk volymjustering.

Tryck på **AUTO VOLUME** på fjärrkontrollen när ljudet hörs för lågt eller för högt. Du kan därför avnjuta ljudet med lämplig nivå.

Tryck på knappen igen för att avbryta denna funktion.

Justera woofer nivå inställningar

Du kan justera ljudnivån på woofern från - 40 dB till 6 dB.

1. Tryck på **WOOFER LEVEL**.
2. Tryck på **VOL +/—** för att justera ljudet för woofern.

Kontrollera en TV med medföljande fjärrkontroll

Du kan kontrollera din TV med knapparna nedan.

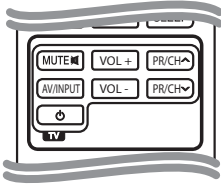

Knapp	Drift
MUTE	Sätter på/stänger av ljudet i TV:n.
AV/INPUT	Ändra din TV:s intag källa mellan TV:n och andra intag källor.
(TV-ström)	Sätt på och stäng av TV:n
VOL /	Justera volymen på din TV.
PR/CH /	Skanna upp eller ned gnom de memorerade kanalerna.

! Obs

- Beroende på enheten som ansluts, kanske du inte kan använda din TV med några av knapparna.
- Fjärrkontrollen på enheten utför enheten den grundläggande användningen för din TV. Använd TV:ns fjärrkontroll för att njuta av avancerad funktion på din TV.

Sätta upp kontrollen för att kontrollera din TV

Du kan styra din TV med medföljande fjärrkontroll. Om din Tv är listad i tabellen nedan, sätt då den lämpliga tillverkar koden.

1. Medan du håller ned (TV-ström) knappen, och tryck tillverkar koden för din TV med numeriska knappar (se tabellen nedan).

Tillverkare	Kod nummer
LG	1(Förinställt), 2
Zenith	1, 3, 4
GoldStar	1, 2
Samsung	6, 7
Sony	8, 9
Hitachi	4

2. Släpp (TV-ström) knappen för att färdigställa inställning.

Beroende på din TV, Kanske vissa knappar inte funkar på din TV, även efter att ha skrivit in rätt tillverkar kod. När du byter batterier i din fjärrkontroll, kanske kodendu har ställt in blir återställd till förinställd inställning. Ställ in rätt kod nummer igen.

Problemlösning

PROBLEM	ORSAK & ÅTGÄRD
Enheten fungerar inte som den ska.	<ul style="list-style-type: none"> Stäng av strömmen till den här enheten och den anslutna externa enheten (TV, Woofer, DVD-spelare, förstärkare etc.) och sätt på den igen. Koppla från strömsladden för den här enheten och den anslutna externa enheten (TV, Woofer, DVD-spelare, förstärkare etc.) och försök sedan ansluta igen.
Ingen Ström	<ul style="list-style-type: none"> Nätsladden är inte ansluten. Sätt i nätsladden. Kontrollera tillståndet genom att använda andra elektroniska enheter.
Inget ljud	<ul style="list-style-type: none"> Fel ingång är vald. Överkontrollera ingångskälla och välj rätt ingångskälla. Dämpningsfunktionen är aktiverad. Tryck på MUTE eller justera volymen för att avbryta dämpningsfunktionen. När du använder en anslutning med en extern enhet (STB, Bluetooth-enhet etc.) ska du justera volymen på enheten.
Inget wooferljud	<ul style="list-style-type: none"> Strömsladden på subwoofern är inte ansluten. Anslut strömsladden ordentligt till vägguttaget. Uppkopplingen mellan enhet och subwoofer bryts. Anslut enheten och subwoofern. (Se sidan 13.)
Ingen visning	<ul style="list-style-type: none"> DISPLAY OFF-funktionen har inaktiverats. Tryck på SLEEP flera gånger i följd för att avbryta funktionen. (Se sidan 21.)
Fjärrkontrollen fungerar inte korrekt.	<ul style="list-style-type: none"> Fjärrkontrollen är för långt från enheten. Använd fjärrkontrollen inom ungefär 7 m. Det är något i vägen för kontrollen och enheten. Avlägsna hindret. Batterierna i fjärrkontrollen är slut. Byt batterierna mot nya.
AUTO POWER-funktionen fungerar inte.	<ul style="list-style-type: none"> Kontrollera anslutningen av den externa enheten, exempelvis TV, DVD/Blu-Ray-spelare och Bluetooth-enhet. Beroende på ansluten enhet kan denna funktion komma att ej fungera.
LG Sound Sync fungerar inte.	<ul style="list-style-type: none"> Kontrollera om din LG TV stöder LG Sound Sync. Kontrollera anslutningen för LG Sound Sync (Optisk eller trådlös). Kontrollera ljudinställningen för din TV och den här enheten.

PROBLEM	ORSAK & ÅTGÄRD
Om du anser enhetens utgående ljudvolym vara låg.	Kontrollera detaljerna nedan och justera enheten efter dem. <ul style="list-style-type: none">• Påslagen status [ON] för DRC-funktionen ändras till [OFF] med fjärrkontrollen.• Med enheten ansluten till TV:n, ändra inställningen DIGITAL LJUDUTGÅNG i TV:ns konfigurationsmeny från [PCM] till [AUTO] eller [BITSTREAM].• Med enheten ansluten till spelaren, ändra inställningen DIGITAL LJUDUTGÅNG i spelarens konfigurationsmeny från [PCM] till [PRIMARY PASS-THROUGH] eller [BITSTREAM].• Ändra Audio DRC-inställningen på spelarens inställningsmeny till statusen [OFF].
Enhets avger perifer ljud.	Beroende på den möbeltyp där enheten placerats kan möbelen komma att avge ett svagt ljud på grund av produktens inbyggda subwoofers. <ul style="list-style-type: none">• Säkerställ att understödjande möbel är tillräckligt stabil och horisontell.• Om du emellertid fortfarande hör ett ljud, placera då en bordsduk mellan enheten och ytan.

Varumärken och licenser



Tillverkad under licens från Dolby Laboratories. Dolby och dubbel-D symbolen är ett varumärke av Dolby Laboratories.



För DTS-patent, se sidan <http://patents.dts.com>. Tillverkad på licens från DTS Licensing Limited. DTS, symbolen, & DTS och symbolen tillsammans är registrerade varumärken och DTS 2.0 Channel är ett varumärke som tillhör DTS, Inc. © DTS, Inc. Med ensamrätt.



Trådlös **Bluetooth**[®]-teknik är ett system som möjliggör radiokontakt mellan olika elektroniska enheter.

Ansluta individuella enheter under **Bluetooth**[®] trådlös teknologi åtar sig inte några anklagelser. En mobil telefon med **Bluetooth**[®] trådlös teknologi kan drivas via Kaskaden om anslutningen blev gjord via **Bluetooth**[®] trådlös teknologi.

Bluetooth[®] ord markering och logos ägs av **Bluetooth**[®] SIG, Inc. och all användning av detta märke är under licens av LG Electronics.

Andra varumärken och varu namn är under de av andra respektive ägare.



HDMI, the HDMI logotypen och High-Definition Multimedia Interface är registrerade varumärken som tillhör HDMI Licensing LLC i Förenta Staterna och andra länder.

Specifikationer

Allmänt (SoundPlate 440)	
Ström krav	Se huvudetiketen på enheten.
Ström förbrukning	Se huvudetiketen på enheten.
Dimensioner (B x H x D)	(700 x 39,5 x 320) mm
Nät Vikt (Cirka)	3,8 kg
Drifttemperatur	5 °C till 35 °C
Drift fuktighet	5 % till 90 %

Indata/Utdata	
OPTICAL IN	3 V (p-p), Optiskt uttag x 1
HDMI IN	19 Pin (Typ A, HDMI™ Connector) x 1
HDMI OUT	19 Pin (Typ A, HDMI™ Connector) x 1
Tillgänglig samplingsfrekvens för digital ljudingång	32 kHz, 44,1 kHz, 48 kHz, 96 kHz

USB	
Version	1,1
Bus Power Supply	5 V  500 mA

Förstärkare	
Total	320 W
Framsida	40 W x 2 (8 Ω vid 1 kHz)
Surround	40 W x 2 (8 Ω vid 1 kHz)
Subwoofer	160 W (3 Ω vid 80 Hz)
THD	10 %

Trådlös subwoofer (S54A2-D)	
Ström krav	Se huvudetiketen på subwoofern.
Ström förbrukning	Se huvudetiketen på subwoofern.
Typ	1 Väg 1 Högtalare
Impedans	3 Ω
Märkineffekt	160 W
Max. Ineffekt	320 W
Dimensioner (B x H x D)	(178 x 378 x 437) mm
Nät Vikt (Cirka)	9 kg

- Design och specifikationer är subjekt för förändring utan föregående anmälan.

Underhåll

Hantera enheten

När du skickar enheten

Vänligen spara original kartingen och packnings material, om du behöver skicka iväg enheten, för maximalt skydd, ompaketera enheten som det var i packat från början av fabriken.

Hålla de yttre ytorna rena

- Använd ej starka vätskor eller insektsmedel i närheten av enheten.
- Torka med högt tryck kan skada ytan.
- Lämna ej plast eller gummi produkter i kontakt med enheten i en längre period.

Städa enheten

För att torka av spelaren, använd en mjuk torr handuk. Om ytorna är extremt smutsiga, använd en mjuk trasa som är lite fuktad med ett mildt rengörnings medel. Använd ej starka lösningar såsom alkohol, bensin eller thinner, då dessa kan skada enheten.



LG Customer Information Center	
(Asiakaspalvelu / Kundeservice / Kundtjänst)	
Denmark / Danmark	8088 57 58
Finland / Suomi	0800 0 LG LG (0800 0 54 54)
Norway / Norge	800 187 40
Sweden / Sverige	0770 LG LG LG (0770 54 54 54)
LG Website	
www.lg.com	