

BRUGERVEJLEDNING

3D Blu-ray™/
Hjemmeteatersystem
til DVD

Du bedes læse brugervejledningen grundigt igennem, før du betjener enheden. Gem brugervejledningen til evt. senere brug.

BH6240S (BH6240S, S63S1-S, S63T1-C, S63T1-W)
BH6340H (BH6340H, S64H1-S, S64H1-C, S64H1-W)
BH6440P (BH6440P, S63T1-S, S63S1-S, S63T1-C, S63T1-W)
BH6540T (BH6540T, S63T1-S, S63T1-C, S63T1-W)

Oplysninger om sikkerhed



FORSIGTIG

RISIKO FOR ELEKTRISK STØD - MÅ IKKE ÅBNES

ADVARSEL: FOR AT NEDSÆTTE RISIKOEN FOR ELEKTRISK STØD BØR LÅGET (ELLER BAGSIDEN) IKKE FJERNES. INDEHOLDER INGEN DELE, SOM KAN UDSKIFTES AF BRUGEREN. REPARATIONER BØR UDFØRES AF KVALIFICERERE SERVICETEKNIKERE.



Lyset i en ligesidet trekant er en advarsel til brugeren om, at der forefindes uisoleret farlig spænding inden for produktets område, som kan være af tilstrækkelig styrke til at udgøre en risiko for elektrisk stød for personer.



Udråbstegnet i en ligesidet trekant skal henlede brugerens opmærksomhed på, at der findes vigtige betjenings- og vedligeholdelsesinstruktioner (service) i det skriftlige materiale, som følger med produktet.

ADVARSEL: FOR AT NEDSÆTTE RISIKOEN FOR BRAND ELLER ELEKTRISK STØD BØR PRODUKTET IKKE UDSÆTTES FOR REGN ELLER FUGT.

ADVARSEL: Dette udstyr må ikke installeres på en snæver plads som f.eks. bogskab eller lignende.

FORSIGTIG: Blokér ikke nogen som helst af ventilationsåbningerne. Installér produktet i henhold til fabrikantens anvisninger. Huller og åbninger i kabinettet er til ventilation og for at sikre en pålidelig betjening af produktet samt beskytte det mod overopvarmning. Åbningerne må aldrig blokeres ved, at produktet placeres på en seng, en sofa, et tæppe eller lignende overflader. Dette produkt bør ikke placeres i en indbygget installation så som en bogreol eller et rack, med mindre der er tilstrækkelig ventilation, eller at man har fulgt fabrikantens anvisninger.

Brug af nogen som helst betjeningsfunktioner, justeringer eller andre procedurer end de, der er specificeret heri, kan resultere i farlig strålingseksponering.

VÆR FORSIGTIG med hensyn til strømkkablet

For de fleste apparater anbefales det, at de forbindes til et særligt kredsløb:

dvs. et kredsløb med enkelt udløb, som kun yder strøm til dette apparat, og som ikke har andre udgange eller tilknyttede kredsløb. For at være sikker bør du kontrollere specifikationsiden i denne brugermanual. Lad være med at overbelaste vægstikdåserne. Overbelastede stikdåser, løse eller beskadigede stikdåser, forlængerledninger, flossede strømkabler eller beskadiget eller knækket kabelisolering er farligt. Enhver af disse situationer kan resultere i elektrisk stød eller brand. Med mellemrum bør du kontrollere kablerne til dit apparat, og hvis det ser ud, som om de er beskadigede eller slidte, så tag stikket ud. Lad være med at bruge apparatet, og få kablet skiftet ud med en nøjagtig udskiftningsdel af en autoriseret servicetekniker. Beskyt strømkablet mod fysisk eller mekanisk misbrug og undgå at vride det, knække det, klemme det, klemme det i en dør og træde på det. Vær særlig opmærksom på stik, stikdåser og der, hvor kablet kommer ud fra apparatet. Træk netstikkontakten ud for at afbryde strømmen fra netstikket. Når du monterer dette produkt, skal du sørge for, at der er fri adgang til stikket.

Denne enhed er udstyret med et bærbart batteri eller akkumulator.

Sådan fjernes batteriet eller batteripakken på sikker vis fra udstyret: Følg monteringsstrinnene i modsat rækkefølge, når du fjerner det gamle batteri eller batteripakken. Du skal sørge for korrekt bortskaffelse af dine gamle batterier eller batteripakker på de særlige opsamlingssteder på genbrugsstationen, så de ikke forurener miljøet og udgør en mulig fare for menneskers og dyrs helbred. Batterier og batteripakker må ikke bortskaffes sammen med andet affald. Det anbefales, at du bruger genopladelige batterier, og akkumulatore. Batteriet må ikke udsættes for kraftig varme, såsom solskin, ild eller lignende.

FORSIGTIG: Apparatet bør ikke udsættes for vand (dryp eller sprøjt), og man bør ikke placere genstande fyldt med væsker, såsom vaser, på apparatet.

Sådan smider du dit gamle apparat ud



1. Alle elektriske og elektroniske produkter skal smides ud et andet sted end gennem den kommunale affaldsordning ved hjælp af specielle indsamlings-faciliteter, der er organiseret af staten eller de lokale myndigheder.
2. Korrekt bortskaffelse af dit gamle apparat er med til at forhindre mulige skadevirkninger på miljøet og menneskelig sundhed.
3. Mere detaljerede oplysninger om bortskaffelse af dit gamle apparat kan fås ved at kontakte dit lokale kommunekontor, renovationselskab eller den butik, hvor du købte produktet.

Bortskaffelse af batterier/akkumulatore



Pb

1. Symbolet kan være kombineret med de kemiske symboler for kviksølv (Hg), kadmium (Cd) eller bly (Pb), hvis batteriet indeholder mere end 0,0005% kviksølv, 0,002% kadmium eller 0,004% bly.
2. Alle batterier/akkumulatore bør bortskaffes på separat vis, og ikke som husholdningsaffald, men via specielle opsamlingssteder, der er udpeget af de offentlige eller lokale myndigheder.
3. Når du bortskaffer dine gamle batterier/akkumulatore på korrekt vis, hjælper du med til at forhindre mulige negative konsekvenser på miljøet samt på dyrs og menneskers sundhed.
4. Ønsker du yderligere oplysninger om bortskaffelse af dine gamle batterier/akkumulatore, skal du kontakte de offentlige myndigheder, genbrugspladsen eller butikken, hvor du købte produktet.

EU meddelelse om trådløse produkter

CE 0197

LG erklærer herved, at dette/disse produkt(er) opfylder vigtige krav og andre relevante bestemmelser i direktiv 1999/5/EF, 2004/108/EF, 2006/95/EF, 2009/125/EF og 2011/65/EU.

Kontakt følgende adresse og bed om en kopi af DoC (Declaration of Conformity/Overensstemmelseserklæring).

Kontakt kontor for kravoverholdelse af dette produkt:

LG Electronics Inc.

EU Representative, Krijgsman 1,
1186 DM Amstelveen, The Netherlands

- Bemærk, at dette IKKE er en kundeservice kontaktpunkt. For Kundeservice Information, se Garantibeviset eller kontakt den forhandler hvor du har købt dette produkt.

Kun til indendørs brug.

Erklæring om RF-strålingseksponering

Dette udstyr bør installeres og betjenes med en minimumsafstand på 20 cm mellem køleren og din krop.

Bemærkninger til Copyrights

- Fordi AACs (Advanced Access Content System) er godkendt som indholdsbeskyttelsessystem til Blu-ray-diskformat, der svarer til anvendelsen af CSS (Content Scramble System) til DVD-format, er der visse restriktioner på afspilning, analogt udgangssignal, osv., af AACs-beskyttet indhold. Betjeningen af dette produkt og restriktionerne på dette produkt kan variere afhængig af købstidspunkt, da disse restriktioner muligvis benyttes og/eller ændres af AACs, efter produktionen af dette produkt.
- Desuden bruges BD-ROM Mark og BD+ yderligere som indholdsbeskyttelsessystemer til Blu-ray-diskformat, hvilket pålægger visse restriktioner, herunder afspilning af BD-ROM Mark og/eller BD+ beskyttet indhold. Du kan kontakte et autoriseret Kundeservicecenter og få yderligere oplysninger om AACs, BD-ROM Mark, BD+ eller dette produkt.
- Mange BD-ROM/DVD diske er kodet med kopibeskyttelse. Derfor bør du kun tilslutte din afspiller direkte til TV'et og ikke til en VCR (videobåndoptager). Hvis du tilslutter den til en VCR, resulterer det i et forvrænget billede fra kopibeskyttede diske.
- Dette produkt indeholder ophavsretlig beskyttelsesteknologi, som er beskyttet af U.S. patenter og andre intellektuelle ejendomsrettigheder. Brug af denne ophavsretlige beskyttelsesteknologi skal godkendes af Rovi Corporation og er kun beregnet til visning i hjemmet og andre begrænsede visningsanvendelser, med mindre andet er godkendt af Rovi. Reverse engineering eller adskillelse er forbudt.
- Under den amerikanske ophavsretlovgivning og ophavsretlovgivningen i andre lande, kan uautoriseret optagelse, anvendelse, visning, distribution eller revision af TV-programmer, videobånd, BD-ROM diske, DVD'ere, CD'ere og andre materialer gøre dig til genstand for privatretligt ansvar og/eller strafansvar.

Vigtig meddelelse om TV-farvesystem

Farvesystemet i denne afspiller varierer afhængig af de aktuelt afspillede diske.

Når afspilleren fx afspiller en disk, der er optaget i et NTSC-farvesystem, udsendes billedet som et NTSC-signal.

Det er kun et multisystem farve-TV, der kan modtage alle signaler, der udsendes fra afspilleren.

- Hvis du har et PAL farvesystem TV, vises der udelukkende forvrængede billeder, når du bruger diske eller videoindhold, der er optaget i NTSC.
- I et multisystem farve-TV ændres farvesystemet automatisk i henhold til indgangssignalerne. Hvis farvesystemet ikke ændres automatisk, skal du slukke for enheden og tænde for den igen, for at få vist normale billeder på skærmen.
- Selv om diskindholdet, optaget i NTSC farvesystem, vises korrekt på dit TV, er det muligvis ikke optaget på korrekt vis på din optager.

FORSIGTIG

- Hvis du ser 3D indhold i længere tid, kan det forårsage svimmelhed eller træthed.
- Det anbefales, at personer med svagt helbred, børn og gravide kvinder ikke bør se 3D film.
- Hvis du får hovedpine, bliver træt eller svimmel, når du ser 3D indhold, anbefales det kraftigt, at du stopper afspilningen og tager en pause, indtil du har det godt igen.

Indholdsfortegnelse

1 Sådan kommer du i gang

- 2 Oplysninger om sikkerhed
- 8 Introduktion
- 8 – Spillbare diske og symboler, der bruges i denne vejledning
- 9 – Om de viste symboler "Ø"
- 9 – Regionskode
- 9 – Systemvalg
- 10 Fjernbetjening
- 11 Frontpanel
- 11 Bagpanel

2 Tilslutning

- 12 Placering af systemet
- 13 Højtalertilslutning
- 13 – Sådan tilslutter du højttalerne til afspilleren
- 14 Tilslutninger til dit TV
- 15 – Hvad er SIMPLINK?
- 15 – ARC (Audio Return Channel) funktion
- 16 – Indstilling af opløsning
- 17 Antennetilslutning
- 17 Sådan tilslutter du en ekstern enhed
- 17 – AUX-tilslutning
- 18 – PORT. IND-tilslutning
- 18 – OPTISK IN tilslutning
- 19 Sådan tilslutter du til dit hjemmenetværk
- 19 – Ledningstrukket netværksforbindelse
- 20 – Ledningstrukket netværksindstilling

3 Systemindstilling

- 22 Startopsætning
- 23 Indstillinger
- 23 – Justering af Indstillinger
- 24 – Menuen [NETVÆRK]
- 25 – Menuen [DISPLAY]
- 26 – Menuen [SPROG]
- 27 – Menuen [LYD]
- 28 – Menuen [LÅS]
- 29 – Menuen [ANDET]

- 31 Lydeffekt

4 Betjening

- 32 Hovedmenuvisning
- 32 – Sådan bruges [Hjemme]-menuen
- 32 – Sådan anvendes SmartShare
- 33 Afspilning af tilsluttede enheder
- 33 – Afspilning af en disk
- 33 – Afspilning af en Blu-ray 3D-disk
- 34 – Afspilning af en fil på disk/USB-enhed
- 35 – Sådan afspiller du en fil på en android-enhed
- 36 – Afspilning af en fil på en netværksserver
- 36 Tilslutning til hjemmenetværksserver til PC
- 36 – Sådan installerer du SmartShare PC Software (DLNA)
- 37 – Deling af filer og mapper
- 37 – Systemkrav
- 38 Generel afspilning
- 38 – Grundlæggende operationer for video og lyd indhold
- 38 – Grundlæggende operationer for fotoindhold
- 38 – Sådan bruger du menuen Disk
- 39 – Genoptag afspilning
- 39 – Hukommelse for sidste scene
- 40 On-Screen-visning
- 40 – Sådan styres videoafspilning
- 41 – Sådan styres fotovisning
- 42 Avanceret afspilning
- 42 – Gentagelse af afspilning
- 42 – Sådan gentager du et specielt afsnit
- 42 – Afspilning med start fra valgt tid
- 43 – Valg af et undertekstsprog
- 43 – Lytte til en anden lydkilde
- 43 – Sådan ser du fra en anden vinkel
- 43 – Sådan ændrer du tv'ets skærmformat
- 44 – Sådan ændrer du undertekstens sidekode
- 44 – Sådan ændrer du billedstatus
- 45 – Sådan får du vist oplysninger om indhold
- 45 – Sådan ændrer du visning af

- indholdsfortegnelse
- 45 – Sådan vælger du en undertekstfil
- 46 – Sådan lytter du til musik under et diasshow
- 46 – Afspilningsfilen er indkodet i 3D
- 47 Avancerede funktioner
- 47 – Sådan drager du fordel af du BD-LIVE™
- 47 – LG AV Remote
- 47 – Privat lydtilstand
- 48 Radio Operationer
- 48 – Lytte til radioen
- 48 – Sådan forudindstiller du radiostationerne
- 48 – Sletning af en gemt station
- 48 – Sletning af alle de gemte stationer
- 48 – Forbedring af dårlig FM-modtagelse
- 48 – Se oplysninger om en radiostation
- 49 Bruger bluetooth teknologi
- 49 – At lytte til musik, der er gemt i Deres bluetooth
- 51 Brug af Premium
- 51 Brugen af LG Smart World
- 52 – Sådan logger du på
- 52 – Søgning efter indhold online
- 53 Brugen af My Apps-menuen
- 57 – Indstilling af fjernbetjening til kontrol af TV
- 58 Opdatering af netværkssoftware
- 58 – Meddelelse om opdatering af netværk
- 58 – Opdatering af software
- 60 Yderligere oplysninger
- 60 – Fil krav
- 61 – AVCHD (Advanced Video Codec High Definition)
- 62 – Om DLNA
- 62 – Visse systemkrav
- 62 – Bemærkninger til kompatibilitet
- 63 Lydudgangsspecifikationer
- 64 Liste over områdekoder
- 65 Liste over sprogkoder
- 66 Varemærker og licenser
- 68 Specifikationer
- 73 Vedligeholdelse
- 73 – Håndtering af enheden
- 73 – Bemærkninger til diske
- 74 Vigtige oplysninger om Network Services

5 Fejlfinding

- 54 Fejlfinding
- 54 – Generelt
- 55 – Netværk
- 56 – Billede
- 56 – Lyd
- 56 – Kundesupport
- 56 – Bemærkning om open source-software

6 Tillæg

- 57 Sådan kontrollerer du TV'et med den medfølgende fjernbetjening



























Noget af indholdet i denne vejledning kan afvige i forhold til din afspiller, alt efter afspillerens software eller din tjenesteudbyder.

Introduktion

1

Sådan kommer du i gang

Spilbare diske og symboler, der bruges i denne vejledning

Media/Term	Logo	Symbol	Beskrivelse
Blu-ray			<ul style="list-style-type: none"> Diske, så som film, der kan købes eller lejes "Blu-ray 3D" diske og "Blu-ray 3D ONLY" diske. BD-R/RE diske, som er optaget i BDAV-format.
	 	  	<ul style="list-style-type: none"> BD-R/RE diske med film, musik eller fotofiler. ISO 9660+JOLIET, UDF og UDF Bridge format
DVD-ROM DVD-R DVD-RW DVD+R DVD+RW (8 cm, 12 cm)			<ul style="list-style-type: none"> Diske, så som film, der kan købes eller lejes Filmtilstand og afsluttet kun Støtter dual layer disc også
			Slutbehandlet AVCHD-format
	 	  	<ul style="list-style-type: none"> DVD±R/RW diske med film, musik eller fotofiler. ISO 9660+JOLIET, UDF og UDF Bridge format
DVD-RW (VR) (8 cm, 12 cm)			VR mode og afsluttet kun
Lyd-CD (8 cm, 12 cm)			Lyd-CD
CD-R/RW (8 cm, 12 cm)		  	<ul style="list-style-type: none"> CD-R/RW diske med lydtitle, film, musik eller fotofiler. ISO 9660+JOLIET, UDF og UDF Bridge format
Bemærk	–		Indikerer specielle bemærkninger og betjeningsfunktioner.
Forsigtig	–		Indikerer forsigtighed så mulige skader fra misbrug undgås.

! BEMÆRK

- Afhængig af forholdene for optageudstyr eller selve CD-R/RW (eller DVD±R/±RW) disken, så er der nogle CD-R/RW (eller DVD+R/+RW) diske, der ikke kan afspilles på enheden.
- Afhængig af optagesoftware & slutbehandling kan nogle optagede diske (CD-R/RW, DVD+R/RW eller BD-R/RE) måske ikke afspilles.
- BD-R/RE, DVD±R/RW og CD-R/RW diske optaget med en personlig computer eller en DVD eller CD-optager kan ikke afspilles, hvis disken er beskadiget eller snavset, eller hvis der er snavs eller kondens på afspillerens linse.
- Hvis du optager på en disk ved brug af en PC, selv om den optages i et kompatibelt format, så er der tilfælde, hvor den ikke kan afspilles på grund af de indstillinger af applikationssoftwaren, der blev brugt for at oprette disken. (Spørg software udgiveren for mere detaljeret information.)
- Denne optager kræver diske og optagelser for at imødegå visse tekniske standarder for at opnå optimal afspilningskvalitet.
- Allerede optagne DVD'ere er automatisk indstillet til disse standarder. Der er mange forskellige typer diskformater, der kan optages på (inklusive CD-R med MP3-filer), og disse kræver visse allerede eksisterende betingelser (se herover) for at sikre kompatibel afspilning.
- Kunder bør bemærke, at der kræves en tilladelse til at downloade MP3 / WMA-filer og musik fra internettet. Vores firma har ingen ret til at give en sådan tilladelse. Tilladelse bør altid søges hos copyright owner (indehaveren af ophavsretten).
- Du skal indstille valgmuligheden for diskformat til [Mastered] for at gøre diskene kompatible med LG afspillere, når du formaterer diske, der kan overskrives. Når du indstiller valgmuligheden til Live System (Direkte system), kan du ikke bruge den på LG afspillere. (Mastered/Live File System: Diskformatsystem til Windows Vista)

Om de viste symboler "⓪"

"⓪" vises muligvis på din TV-skærm under afspilningen og indikerer, at den beskrevne funktion i denne brugervejledning ikke er tilgængelig på dette specifikke medie.

Regionskode

På bagsiden af denne enhed er der påtrykt en regionskode. Denne enhed kan kun afspille BD-ROM eller DVD-diske, der har samme mærke som mærket bag på enheden eller "ALL"

Systemvalg

Åben diskskuffen ved at bruge funktionen

▲ (OPEN/CLOSE) knappen og tryk og hold

|| (PAUSE) i mindst fem sekunder for at ændre farvesystemet (PAL /NTSC /AUTO).

Fjernbetjening

1 Sådan kommer du i gang

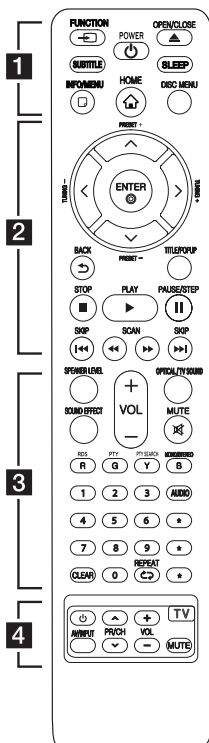

Udskiftning af batteri

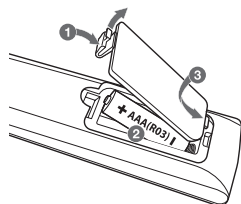

Fjern batteridækslet på bagsiden af fjernbetjeningen, og indsæt et batteri R03 (str. AAA) så + og - passer sammen.

1

FUNCTION: Ændringer indtastningstilstand.

SUBTITLE: Vælger et undertekstsprog.

POWER: TÆNDER eller SLUKKER (ON eller OFF) for afspilleren.

OPEN/CLOSE: Skubber disken ud eller sætter den ind.

SLEEP: Her kan du indstille en bestemt tidsperiode, hvorefter enheden skifter til slukket (off).

INFO/MENU: Viser eller afslutter På-skærmen visning.

HOME: Få vist eller gå ud af menuen [Menuen Home].

DISC MENU: Giver adgang til menuen på en disk.

2

Retningsknapper (▲/▼/◀/▶): Vælger en valgmulighed i menuen.

PRESET +/-: Vælger radioprogram.

TUNING +/-: Stiller ind på den ønskede radiokanal.

ENTER: Bekræfter menuvalg.

BACK: Forlader menuen eller vender tilbage til den foregående skærm.

TITLE/POPUP: Viser DVD'ens titelmenu eller BD-ROM'ens popup menu, hvis tilgængelig.

STOP: Stopper afspilning.

PLAY: Starter afspilning.

PAUSE/STEP: Pause i afspilning.

SKIP: Gå til næste eller forrige fil/spor/kapitel.

SCAN: Søger bagud eller fremad.

3

SPEAKER LEVEL: Indstiller lyd-niveauet på den ønskede højttale.

SOUND EFFECT: Vælger lydeffektstatus.

VOL +/-: Justerer lydstyrken i højttaleren.

OPTICAL/ TV SOUND: Skift til optisk direkte.

MUTE: Dæmper lyden.

Farveknapper (R, G, Y, B):

- Bruges til at navigere rundt i BDRom menuer. De bruges også som genvejstaster for specifikke menuer.

- B knap: Vælger mono / stereo i FM-status.

RDS: Radio Data System.

PTY: Viser RDS-programtyper.

PTY SEARCH:

Søger efter programtype.

0-9 talknapper: Her kan du vælge nummererede valgmuligheder i en menu.

CLEAR: Fjerner et mærke fra søgemenuen eller et tal ved indtastning af adgangskode.

REPEAT: Gentager en ønsket sektion eller sekvens.

AUDIO: Vælger et lyd-sprog eller lydkanal.

***:** Denne knap er ikke tilgængelig.

4

TV-kontrolknapper: Se side 57.

Frontpanel

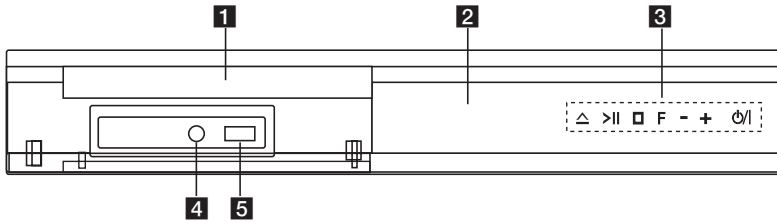

1 Disc-bakke

2 Display

3 betjeningsknapperne

△ (Åben / Luk)

>|| (Afspil / Pause)

□ (Stands)

F (Funktion)

Ændrer indgangskilde eller funktion.

-/+ (Lydstyrke)

⏻ / | (Tænd / Sluk)

4 PORT IN

5 USB Port

Bagpanel

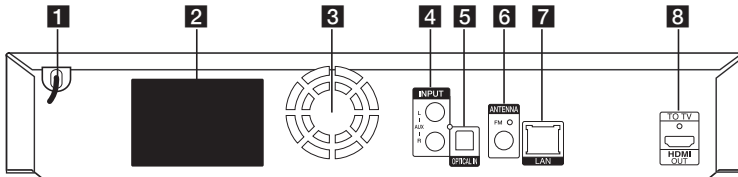

1 Vekselstrømskabel

2 Højtalertilslutninger

3 Køleblæser

4 AUX (L/R) INPUT

5 OPTICAL IN

6 Antenneforbindelse

7 LAN port

8 HDMI OUT TO TV

Placering af systemet

Følgende illustration er et eksempel på, hvordan du kan positionere systemet. Bemærk, at illustrationerne i denne brugervejledning afviger fra den faktiske enhed med henblik på at gøre tingene tydeligere.

For at man kan få den bedst mulige surroundlyd, skal alle højttalere undtagen subwooferen placeres i samme afstand fra lyttepositionen (A).

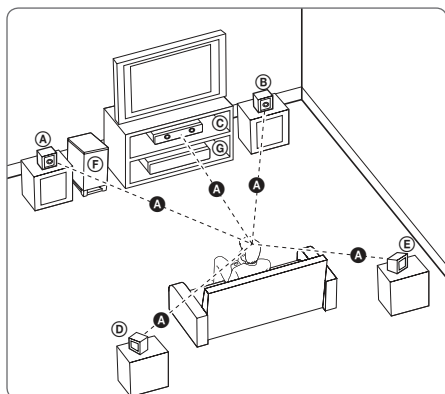

(A) Forreste venstre højttaler (L)/

(B) Forreste højttaler til højre (H):

Placer de forreste højttalere ved siden af monitoren eller skærmen og så meget på linje med det forreste af skærmen som muligt.

(C) Midterste højttaler:

Placer den midterste højttale over eller under monitoren eller skærmen.

(D) Surround venstre højttaler (L)/

(E) Surround højttaler til højre (H):

Placer disse højttalere bagved din lytteposition. De skal vende en smule indad.

(F) Subwoofer:

Placeringen af subwooferen er ikke afgørende, da lave baslyde ikke er meget retningsbestemte. Men det er bedst, hvis du placerer subwooferen ved siden af de forreste højttalere. Drej den en smule imod midten af rummet for at reducere vægreflektioner.

(G) Enhed

! FORSIGTIG

- Sørg omhyggeligt for, at børn ikke stikker hænderne eller nogen som helst genstande ind i *højttalerkanalen.
* Højttalerkanal: Et hul for rigelig bas lyd på højttaleren (bilag).
- Placer centerhøjttaleren i sikker afstand fra barnets rækkevidde.
Ellers kan resultere i, at højttaleren falder ned og forvolder personskade og / eller skader andet.
- Højttalerne indeholder magnetiske dele, så måske farveforstyrrelser opstår på CRT TV-skærmen eller pc-skærm. Brug venligst højttalerne væk fra tv-skærmen eller pc'en skærm.
- Fjern det beskyttende vinyl, før De anvender Deres subwoofer.

Højttalertilslutning

Sådan tilslutter du højttalerne til afspilleren

1. Tilslut ledningerne til enheden.
Match hver lednings farvestribe (eller markering) med terminalen i samme farve (eller med samme markering) på bagsiden af enheden. For at du kan tilslutte ledningen til enheden, skal du trykke på hver fingerpude af plastik for at åbne tilslutningsterminalen. Sæt ledningen i og giv slip på fingerpuden.

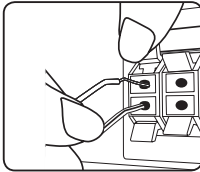

Tilslut den sorte ende i hver ledning til terminalerne, der er markeret med - (minus) og den anden ende i terminalerne, der er markeret med et + (plus).

Slut en bashøjttalerledning til afspilleren. Ved slutning af en bashøjttalerledning til afspilleren indsæt konnektoren, indtil den låser med et klik.

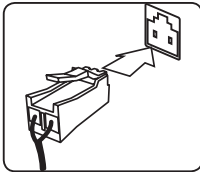

2. I nogle tilfælde skal højttalerne tilsluttes til højttalerne.
Tilslut den anden ende i hver ledning til den korrekte højttaler i henhold til farvekoden eller markeringen:

Farve på konektor	Højttaler	Position
Grå (R.R/L)	Bagside	Bagerst til højre
Blå (R.R/L)	Bagside	Bagerst til venstre
Grøn (C)	Midte	Midte
Orange	Subwoofer	Enhver positionslygte fortil
Rød (F.R/L)	Forside	Forrest til højre
Hvid (F.R/L)	Forside	Forrest til venstre

For at du kan tilslutte ledningen til højttalerne, skal du trykke på hver fingerpude af plastik for at åbne tilslutningsterminalerne nederst på hver højttaler. Sæt ledningen i og giv slip på fingerpuden.

⚠ FORSIGTIG

- Pas omhyggeligt på, at børn ikke stikker fingre eller genstande ind i basudgangen*.
*Basudgang/basrør : Et hul til rigelig baslyd på højttalerkabiner (afdækning).
- I højttalerne er der magnetiske dele, så der kan forekomme farveuregelmæssigheder på TV-skærmen eller PC-skærmen. Under anvendelse af højttalerne skal de være placeret langt væk fra både TV- og PC-skærme.

Tilslutninger til dit TV

Hvis du har et HDMI-TV eller -skærm, så kan du tilslutte den til denne afspiller ved brug af et HDMI-kabel (Type A, højhastigheds HDMI™-kabel med Ethernet). Tilslut HDMI jack-stikket på afspilleren til HDMI jack-stikket på et HDMI-kompatibelt TV eller skærm.

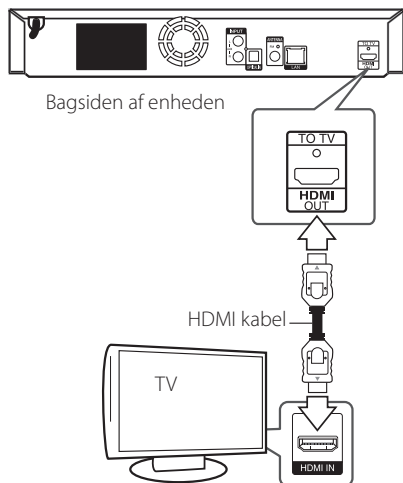

Indstil TV'ets kilde til HDMI (der henvises til TV'ets brugervejledning).

Yderligere oplysninger om HDMI

- Når du tilslutter HDMI eller DVI kompatible enheder, skal du sørge for følgende
 - Forsøg at slukke for HDMI/DVI enheden og afspilleren. Herefter skal du tænde for HDMI/DVI enheden og lade den stå tændt i ca. 30 sekunder og så tænde for afspilleren.
 - Den tilsluttede enheds videoindgang er korrekt indstillet til denne enhed.
 - Den tilsluttede enhed er kompatibel med 720 x 576p, 1280 x 720p, 1920 x 1080i eller 1920 x 1080p videoindgang.
- Det er ikke alle HDCP-kompatible HDMI- eller DVI-enheder, der kan fungere sammen med denne afspiller.
 - Billedet vises ikke korrekt med en ikke-HDCP enhed.

! BEMÆRK

- Hvis en tilsluttet HDMI-enhed ikke accepterer afspillerens lydudgang, forvrænges lyden fra HDMI-enheden muligvis, eller der kommer ingen lyd.
- Når du bruger HDMI-forbindelsen, kan du ændre opløsningen til HDMI-udgangen. (Se "Indstilling af opløsning" på side 16).
- Vælg videoudgangstype fra HDMI OUT jackstikket ved brug af valgmuligheden [HDMI-farveindstilling] i menuen [Indstillinger] menu (se side 26).
- Hvis du ændrer opløsningen, når forbindelsen allerede er tilsluttet, kan det resultere i fejlfunktioner. For at løse problemet skal du slukke for afspilleren og så tænde for den igen.
- Hvis HDMI-forbindelsen med HDCP ikke bekræftes, vises der en sort TV-skærm. I dette tilfælde skal du kontrollere HDMI-forbindelsen eller tage stikket til HDMI-kablet ud.
- Hvis der er støj eller linjer på skærmen, skal du kontrollere HDMI-kablet (maks. længde er generelt 4,5 m).

Hvad er SIMPLINK?



Nogle funktioner i denne enhed kontrolleres af fjernbetjeningen til TV'et, når enheden og LG TV'et forbindes sammen med SIMPLINK via HDMI-tilslutningen.

Funktioner, der kan kontrolleres via fjernbetjeningen til LG TV'et: Afspille, Pause, Scanne, Springe over, Stoppe, Slukke for strømmen (off) osv.

Se TV'ets brugervejledning om yderligere oplysninger om SIMPLINK-funktionen.

Et LG TV med SIMPLINK-funktion har et logo, som vist herover.

! BEMÆRK

Afhængig af disktypen eller afspilningsstatus, kan nogle SIMPLINK-funktioner enten ikke bruges som det var hensigten, eller de vil ikke virke.

ARC (Audio Return Channel) funktion

ARC funktion kan en HDMI kan TV at sende lydstrømmen til HDMI OUT på denne afspiller.

For at bruge denne funktion:

- Dit TV skal understøtte HDMI-CEC og ARC funktion og HDMI-CEC og ARC skal være indstillet til Til.
- Indstillingens metode HDMI-CEC og ARC kan variere afhængigt af TV'et. For nærmere oplysninger om ARC funktion, henvises til dit tv manual.
- Du skal bruge HDMI-kabel (Type A, højhastigheds HDMI™-kabel med Ethernet).
- Du skal forbinde med HDMI IN, der understøtter ARC funktion ved hjælp af HDMI OUT på denne afspiller.
- Du kan kun tilslutte en Home Theater til TV kompatibel med ARC.

! BEMÆRK

For at aktivere funktionen [SIMPLINK / ARC], skal du sætte denne indstilling til [Tænd]. (side 30)

Indstilling af opløsning

Afspilleren har adskillige udgangsopløsninger til HDMI OUT jackstik. Du kan ændre opløsningen i menuen [Indstillinger].

1. Tryk på HOME (🏠).
2. Tryk på </> for at vælge [Indstillinger] og tryk på ENTER (Ⓞ). Menuen [Indstillinger] vises.
3. Brug \wedge/\vee for at vælge valgmuligheden [DISPLAY] og tryk så på \triangleright for at gå videre til andet niveau.
4. Brug \wedge/\vee for at vælge valgmuligheden [Opløsning] og tryk så på ENTER (Ⓞ) for at gå videre til tredje niveau.

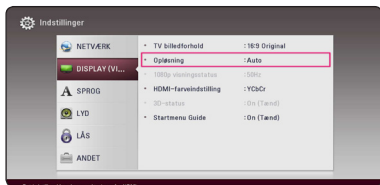

5. Brug \wedge/\vee for at vælge den ønskede opløsning og tryk så på ENTER (Ⓞ) for at bekræfte dit valg.



! BEMÆRK

- Hvis TV'et ikke accepterer den indstillede opløsning for afspilleren, kan du indstille opløsningen til 576p som følger:
 1. Tryk på \blacktriangle for at åbne diskskuffen.
 2. Tryk på \blacksquare (STOP) for at åbne diskbakken.
- Hvis du manuelt vælger en opløsning, og så tilslutter HDMI-jackstikket til TV'et, og TV'et ikke accepterer den, så indstilles opløsningen til [Auto].
- Hvis du vælger en opløsning, som TV'et ikke accepterer, vises der en advarselsmeddelelse. Når opløsningen er blevet ændret, og du ikke kan se et skærbillede, skal du vente i 20 sekunder, hvorefter opløsningen automatisk går tilbage til forrige opløsning.
- 1080p videoudgangs-rammeraten kan automatisk indstilles til enten 24 Hz eller 50 Hz afhængig af det tilsluttede TV's kompatibilitet og præference og baseret på den oprindelige videorammerate af indholdet på BD-ROM disken.

Antennetilslutning

Tilslut den medfølgende antenne, hvis du vil lytte til radio.

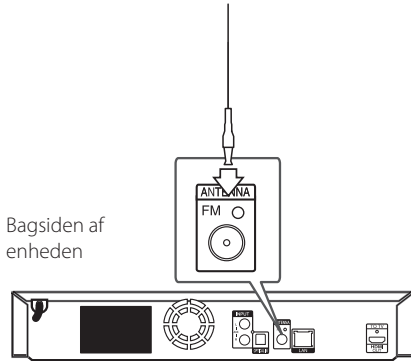

! BEMÆRK

Sorg i FM ledningsantennen are fuldstændigt trukket UD.

Sådan tilslutter du en ekstern enhed

AUX-tilslutning

Du kan nyde lyden fra en ekstern komponent gennem højttalerne i dette system.

Tilslut de analoge lydudgangs jackstik fra din komponent til AUX L / R (INPUT) på enheden. Og vælg derefter [AUX] valgmulighed ved at trykke på FUNCTION.

Du kan også bruge F (Function) knappen på frontpanelet for at vælge den indgang.

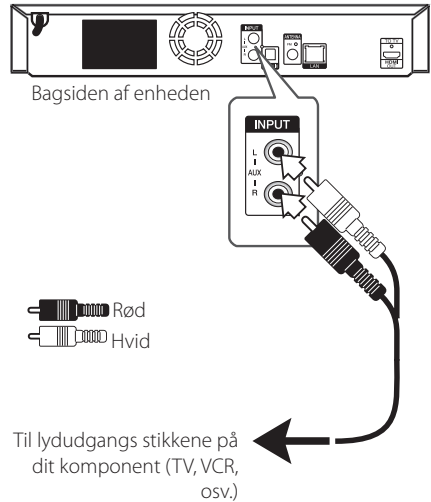

PORT. IND-tilslutning

Du kan nyde lyden fra din bærbare lydafspiller gennem højttalerne i dette system.

Tilslut hovedtelefoner (eller linjen ud) stik af den bærbare lydafspiller til PORT. IN stikket på denne enhed. Og vælg derefter [PORTABLE] valgmulighed ved at trykke på FUNCTION.

Du kan også bruge F (Function) knappen på frontpanelet for at vælge den indgang.

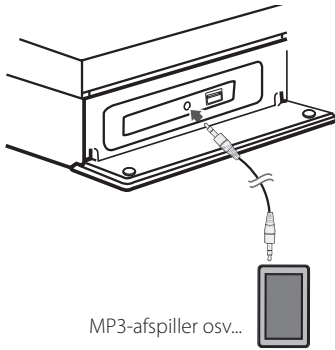

OPTISK IN tilslutning

Du kan nyde lyden fra din komponent med et digitalt optisk tilslutning gennem højttalerne i dette system.

Forbind det optiske udgangsstik på din komponent i det optiske IN-stikket på enheden. Og vælg derefter [OPTICAL] valgmulighed ved at trykke på FUNCTION. Eller tryk på OPTICAL / TV SOUND for at vælge direkte.

Du kan også bruge F (Function) knappen på frontpanelet for at vælge den indgang.

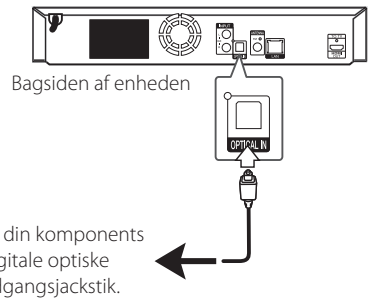

Sådan tilslutter du til dit hjemmenetværk

Denne afspiller kan tilsluttes et lokalt områdenetværk (LAN) via LAN porten på bagpanelet.

Når De tilslutter enheden til et bredbåndshjemmenetværk, har De adgang til serviceydelse såsom softwareopdateringer, BD-LIVE interaktivitet og online serviceydelser.

Ledningstrukket netværksforbindelse

Du får den bedste ydeevne, når du bruger et ledningstrukket netværk, da de tilhørende enheder sluttes direkte til netværket, og der opstår ikke interferens i radiofrekvensen.

Du kan få yderligere oplysninger i brugervejledningen til din netværksenhed.

Tilslut afspillerens LAN port til den tilsvarende port på modemmet eller routeren via et standard LAN- eller ethernet-kabel.

! BEMÆRK

- Når du sætter LAN kablet i eller tager det ud, skal du holde fast om stikket i kablet. Når du tager kablet ud, skal du ikke trække i LAN kablet men trykke ned på låsen samtidig med, at du trækker det ud.
- Du skal ikke tilslutte et modultelefonkabel til LAN porten.
- Da der findes forskellige tilslutningskonfigurationer, skal du sørge for at følge dit teleselskabs eller internetserviceudbyders specifikationer.
- Hvis De vil have adgang til indhold fra DLNA-servere, skal afspilleren forbindes med samme lokalområdenetværk via en router.
- For at du kan indstille din PC til en DLNA server, skal du installere SmartShare PC softwaren på din PC. (se side 36)

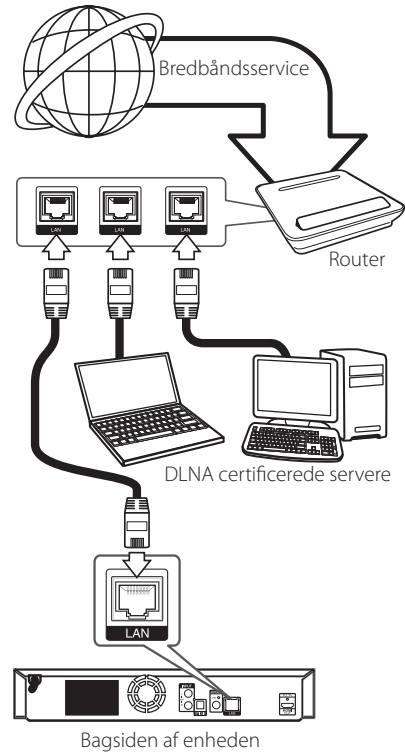

Ledningstrukket netværksindstilling

Hvis der er en DHCP server på det lokale område-netværk (LAN) via en ledningstilslutning, tildeles denne afspiller automatisk en IP-adresse. Efter den fysiske tilslutning, skal afspillerens netværksindstillinger i et lille antal hjemmenetværker muligvis justeres. [NETVÆRK] justeres som følger.

Forberedelse

Før du indstiller det ledningstrukne netværk, skal du forbinde bredbånd-internetet til dit hjemmenetværk.

1. Vælg valgmuligheden [Forbindelsesindstilling] i menuen [Indstillinger] og tryk så på ENTER (⊙).



2. Læs forberedelserne til netværksopsætning og tryk så ENTER (⊙), når [Start] bliver fremhævet.



Netværket vil automatisk blive forbundet til enheden.

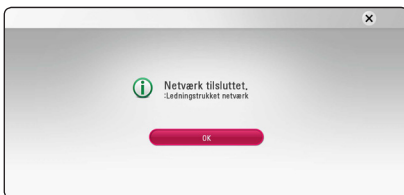

Avancerede Indstillinger

Hvis De ønsker at indstille netværksomsætningen manuelt, skal De bruge \wedge/V for at vælge [Avancerede Indstillinger] på menuen for [Netværksindstilling] og så trykke ENTER (⊙).

1. Tryk på $\wedge/V/ </>$ for at vælge IP-status mellem [Dynamisk] og [Statisk].

Du skal normalt vælge [Dynamisk] for at tildele en IP-adresse automatisk.

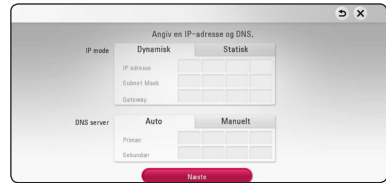

! BEMÆRK

Hvis der ikke findes en DHCP server på netværket, og du ønsker at indstille IP-adressen manuelt, skal du vælge [Statisk] og indstille [IP adresse], [Subnet Mask], [Gateway] og [DNS Server] ved brug af $\wedge/V/ </>$ og talknapperne. Hvis du laver en fejl, når du indtaster nummeret, skal du trykke på CLEAR for at slette det fremhævede område.

2. Vælg [Næste] og tryk på ENTER (⊙) for at anvende netværksindstillingerne.



Status på netværksforbindelsen bliver vist på skærmen.

3. Tryk på ENTER (⊙) når [OK] bliver fremhævet for at afslutte opsætningen af det faste netværk.

Bemærkninger til netværksforbindelse

- Mange netværksproblemer, der opstår under installationen, kan ofte afhjælpes ved, at du genindstiller routeren eller modemmet. Når afspilleren er forbundet med hjemmenetværket, skal du hurtigt slukke for og/eller tage strømkablet ud til hjemmenetværkets router eller kabelmodem. Tænd for den igen og/eller sæt kablet i igen.
- Afhængig af din internetserviceudbyder (ISP) kan antallet af enheder, der kan modtage internetservice, være begrænset af de gældende servicebetingelser. For yderligere oplysninger bedes du kontakte din internetserviceudbyder.
- Vort firma er ikke ansvarligt for nogen som helst funktionsfejl i afspilleren og/eller internetforbindelsesfunktioner grundet kommunikationsfejl/funktionsfejl i forbindelse med din bredbåndsiinternetforbindelse eller andet tilsluttet udstyr.
- BD-ROM diskens funktioner, der er gjort tilgængelige via internetforbindelsesfunktionen, er ikke skabt eller leveret af vort firma, og vort firma er ikke ansvarlig for disses funktion eller fortsatte tilgængelighed. Noget diskrelateret materiale, der er tilgængeligt via internetforbindelsen, er muligvis ikke kompatibelt med denne afspiller. Hvis du har spørgsmål til sådant indhold, bedes du kontakte diskens producent.
- Noget internetindhold kræver muligvis en højere båndbreddeforbindelse.
- Selv om afspilleren er korrekt tilsluttet og konfigureret, vil noget internetindhold muligvis ikke kunne betjenes korrekt på grund af internetpropper, båndbreddekvaliteten af din internetservice eller problemer hos udbyderen af indholdet.
- Nogle internetforbindelsesfunktioner er måske ikke mulige på grund af visse restriktioner, der er indstillet af internetserviceudbyderen, der leverer din bredbåndsiinternetforbindelse.
- Et hvilket som helst gebyr, der opkræves af ISP inklusive, uden begrænsninger, forbindelsesgebyrer, er dit eget ansvar.
- Der kræves en 10 Base-T eller 100 Base-TX LAN port ved en ledningstrukket forbindelse til denne afspiller. Hvis din internetudbyder ikke accepterer en sådan tilslutning, kan du ikke tilslutte afspilleren.
- Du skal bruge en router, for at du kan bruge xDSL servicen.
- Der kræves et DSL-modem til brug af DSL servicen, og der kræves et modem til brug af kabelmodemservice. Afhængig af adgangsmetode til og abonnementaftale med ISP kan du muligvis ikke bruge funktionen internetforbindelse indeholdt i denne afspiller, eller du er måske begrænset af det antal enheder, du kan tilslutte på samme tid. (Hvis ISP begrænser abonnementet til én enhed, kan du muligvis ikke tilslutte denne afspiller, når der allerede er tilsluttet en PC.)

Startopsætning

Når De tænder for enheden første gang, bliver den wizard. De skal benytte til startopsætningen, vist på skærmen. Indstil sprog og netværksopsætning ved hjælp af denne wizard.

1. Tryk (POWER).

Wizard til at håndtere startopsætning bliver vist på skærmen.

2. Brug / / / for at vælge sprog og tryk derefter på ENTER ().



3. Læs og tag skridt til forberedelserne til netværksopsætningen og tryk da på ENTER () , når [Start] bliver fremhævet.



Hvis det faste netværk er tilsluttet, så vil opsætningen af netværksforbindelsen automatisk blive afsluttet.

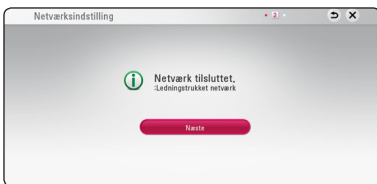

4. Vælg [Næste] og tryk på ENTER ().
5. Tryk på ENTER () for at bekræfte højttalernes test signal.

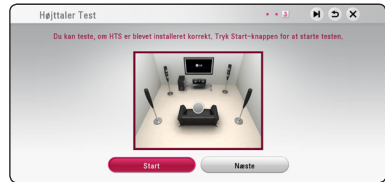

Efter De har godkendt testsignalet, skal De trykke på ENTER () , når [Stop] bliver fremhævet.

Vælg [Næste] og tryk på ENTER ().

6. Du kan automatisk lytte til tv-lyd gennem HTS-højttaler, når tv'et er tændt. Tv og HTS skal tilsluttes ved hjælp af optisk kabel. Tryk på for at flytte, og tryk på / for at vælge [Tænd] eller [Sluk]. Vælg [Næste] og tryk på ENTER ().

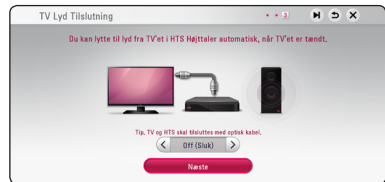

7. Tjek den opsætning, De tidligere har valgt.

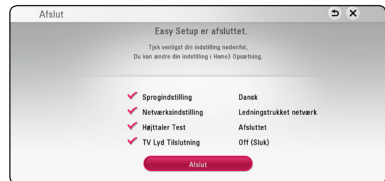

Tryk på ENTER () , når [Afslut] bliver fremhævet for at afslutte startopsætningen. Hvis dele af opsætningen skal ændres, anvend da / / / til at vælge og tryk på ENTER ().

8. Viser guide til 'privat' lydmodus (øretelefoner). Tryk på ENTER ().



Indstillinger

Justering af Indstillinger

Du kan ændre indstillingerne for afs spilleren i menuen [Indstillinger].

1. Tryk på HOME (🏠).



2. Tryk på </> for at vælge [Indstillinger] og tryk på ENTER (⊙). Menuen [Indstillinger] vises.

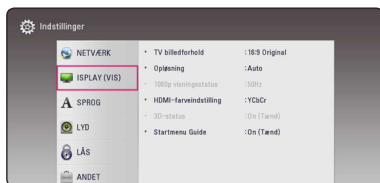

3. Tryk på ^/V for at vælge første valgmulighed for indstilling og tryk så på > for at gå videre til andet niveau.



4. Tryk på ^/V for at vælge anden valgmulighed for indstilling og tryk så på ENTER (⊙) for at gå videre til tredje niveau.

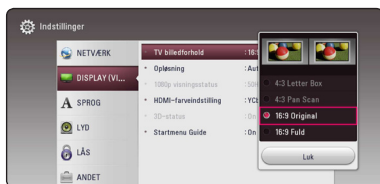

5. Tryk på ^/V for at vælge den ønskede indstilling og tryk så på ENTER (⊙) for at bekræfte dit valg.

Menuen [NETVÆRK]

Der kræves [NETVÆRK] indstillinger til brug af softwareopdatering, BD-Live og online-funktioner.

Forbindelsesindstilling

Hvis enheden skal kunne forbindes med dit hjemmenetværk, skal enheden være indstillet til ledningstrukket netværk til netværkskommunikation. (Se "Sådan tilslutter du til dit hjemmenetværk" på side 19)

Forbindelsesstatus

Hvis du vil kontrollere afspillerens netværksstatus, skal du vælge valgmuligheden [Forbindelsesstatus] og trykke på ENTER (Ⓢ) for at kontrollere, om der er oprettet forbindelse mellem netværket og internettet.

BD-LIVE forbindelse

Når du bruger BD-Live funktionerne, kan du begrænse internetadgangen.

[Tilladt]

Alt BD-Live indhold har tilladt internetadgang.

[Delvis tilladt]

Internetadgang kun tilladt til BD-Live indhold med indholdsejercertifikat. Internetadgang og AAC'S Online funktioner forbudt for alt BD-Live indhold uden certifikat.

[Forbudt]

Internetadgang forbudt til alt BD-Live indhold.

Smart Service Indstilling

[Lokale Indstillinger]

Vælg dit område for visning af korrekt online indholdsservice.

[Initialiser]

Afhængig af region, er funktionen [Initialiser] muligvis ikke tilgængelig.

Navn på enhed

De kan navngive et netværk ved at bruge det virtuelle tastatur. Afspilleren vil blive genkendt via det navn, De har opgivet på Deres hjemmenetværk.

Netværksafspilning

Med denne funktion kan du styre afspilning af medier, der er streamet fra DNLA-medieserver med en DLNA-certificeret smartphone. De fleste DNLA-certificerede smartphones har en funktion til at styre afspilning af medier på dit hjemmenetværk. Sæt denne indstilling til [Tænd] for at lade din smartphone styre denne enhed. Se instruktionerne for din DLNA-certificerede smartphone eller applikationen for mere detaljerede oplysninger.

! BEMÆRK

- Denne enhed og den DLNA-certificerede smartphone skal være tilsluttet samme netværk.
- For at bruge funktionen [Netværksafspilning] med en DLNA-certificeret smartphone, skal du trykke på HOME (🏠) for at vise hovedmenuen, før tilslutning til denne enhed.
- Mens du styrer denne enhed med funktionen [Netværksafspilning], må fjernbetjeningen ikke bruges.
- De tilgængelige filformater, der er beskrevet på side 60, er ikke altid understøttet på funktionen [Netværksafspilning].

Menuen [DISPLAY]

TV billedforhold

Vælg et TV-billedforhold, der svarer til TV-typen.

[4:3 Letter Box]

Vælges, når et standard 4:3 TV er tilsluttet. Viser teaterbilleder med maskerede linjer over og under billedet.

[4:3 Pan Scan]

Vælges, når et standard 4:3 TV er tilsluttet. Viser billeder, der er beskåret, så de udfylder din TV-skærm. Begge sider af billedet er skåret væk.

[16:9 Original]

Vælges, når et 16:9-widescreen-tv er tilsluttet. Et 4:3-billede vises i originalt 4:3-billedformat med en sort bjælke i venstre og højre side.

[16:9 Fuld]

Vælges, når et 16:9-widescreen-tv er tilsluttet. 4:3-billedet justeres vandret (med lineær proportionalitet), så det fylder hele skærmen.

! BEMÆRK

Du kan ikke vælge valgmuligheden [4:3 Letter Box] og [4:3 Pan Scan] når opløsningen er indstillet til højere end 720p.

Opløsning

Indstil udgangsopløsningen for HDMI videosignalet. Se side 16 for yderligere oplysninger om indstilling af opløsning.

[Auto]

Hvis HDMI OUT jackstikket er tilsluttet et TV med skærmoplysninger (EDID), vælges opløsningen, der passer bedst, automatisk til det tilsluttede TV.

[576p]

Sender 576 linjer progressiv video.

[720p]

Sender 720 linjer progressiv video.

[1080i]

Sender 1080 linjer interlaced video.

[1080p]

Sender 1080 linjer progressiv video.

1080p visningsstatus

Når opløsningen er indstillet til 1080p, skal du vælge [24 Hz] for at få en ensartet præsentation af filmmateriale (1080p/24 Hz) på en skærm med HDMI, der er kompatibel med 1080p/24 Hz indgang.

! BEMÆRK

- Når du vælger [24 Hz], kan der forekomme billedforstyrrelse, når der skiftes video- og filmmateriale på enheden. I det tilfælde skal du vælge [50 Hz].
- Selv når [1080p visningsstatus] er indstillet til [24 Hz], hvis dit TV ikke er kompatibelt med 1080p/24 Hz, den faktiske ramme hyppigheden af video output vil være 50 Hz til at matche den videokilde format.

HDMI-farveindstilling

Vælg udgangstype fra HDMI OUT jackstikket. Til denne indstilling, se brugervejledningen til skærmen.

[YCbCr]

Vælges, når du tilslutter til en HDMI skærm.

[RGB]

Vælges, når du tilslutter til en DVI skærm.

3D-status

Vælg udgangsstatustype til afspilning af Blu-ray 3D diske. (Denne funktion kan kun aktiveres, når der er tilsluttet et 3D TV.)

[Tænd]

Afspilning af Blu-ray 3D diske sendes som 3D status.

[Sluk]

Afspilning af Blu-ray 3D diske sendes som 2D-status, lige som afspilning af en normal BD-ROM disk.

Startmenu Guide

Denne funktion giver dig mulighed for at vise eller slette guide boblen på menuen Home. Sæt denne indstilling til [Tænd] for visning guide.

Menuen [SPROG]

Menuen Vis

Vælg et sprog til menuen [Indstillinger] og På-skærmen visningen.

Diskmenu/Disklyd/Diskundertekst

Vælg det sprog, du foretrækker til lydsporet (disklyd), undertekster og diskmenuen.

[Original]

Refererer til det originale sprog som disken blev optaget på.

[Andet]

Tryk på ENTER (⊙) for at vælge et andet sprog. Brug talknapperne og tryk på ENTER (⊙) for at indtaste det tilsvarende 4-cifrede nummer i henhold til sprogekodelisten på side 65.

[Sluk] (Kun undertekstsprog til disk)

Slå undertekster fra.



BEMÆRK

Afhængig af disken fungerer din sprogingstilling muligvis ikke.

Menuen [LYD]

Hver disk har et udvalg af lydudgangsvalgmuligheder. Indstil afspillerens lydvalgmuligheder i henhold til den type lydsystem, du bruger.

! BEMÆRK

Adskillige faktorer påvirker lydudgangstypen, se yderligere oplysninger i "Lydudgangsspecifikation" på side 63.

Digital udgang

[Auto]

Vælg dette, hvis du tilslutter enhedens HDMI OUT jackstik til en enhed med LPCM, Dolby Digital, Dolby Digital Plus, Dolby TrueHD, DTS, DTS-HD dekode eller digital dekode.

[PCM]

Vælg dette, hvis du tilslutter enhedens HDMI OUT jackstik til en enhed med digital dekode.

[DTS Re-Encode] (kun HDMI)

Vælg, hvis du tilslutter denne enheds HDMI OUT-jackstik til en enhed med multi-kanal digital dekode.

! BEMÆRK

- Når valgmuligheden [Digital udgang] er indstillet til [Auto], kommer lyden muligvis ud som bitstream. Hvis bitstream-oplysningerne ikke detekteres af HDMI-enheden med EDID, kommer lyden muligvis ud som PCM.
- Hvis valgmuligheden [Digital udgang] er indstillet til [DTS Re-Encode], udsendes DTS Re-encode lyden på BD-ROM diske med sekundær lyd, og originallyden udsendes til de andre diske (så som [Auto]).
- Denne opsætning er ikke tilgængelig i forbindelse med input signalet fra en ekstern enhed.

DRC (dynamisk områdekontrol)

Med denne funktion kan du lytte til en film med lavere lydniveau uden at miste klarheden i lyden.

[Auto]

Det dynamiske område i Dolby TrueHD lydudgangen specificerer sig selv. Og det dynamiske område i Dolby Digital og Dolby Digital Plus betjenes på samme vis i [Tænd] status.

[Tænd]

Komprimerer det dynamiske område i Dolby Digital, Dolby Digital Plus eller Dolby TrueHD lydudgangen.

[Sluk]

Slukker for denne funktion.

! BEMÆRK

DRC indstillingen kan kun ændres, når der ingen disk er isat, eller når enheden er i fuldstændig stop-mode.

Indstilling af højttaler

For at få den bedst mulige lyd skal du i højttalerindstillingsdisplayet specificere lydstyrken i de forbundne højttalere og afstanden fra dem til din lytteposition. Udfør testen for at indstille højttalerens lydstyrke til samme niveau.



[Højttaler]

Vælg den højttaler, der skal justeres.

[Lydstyrke]

Indstil udgangs niveauet for hver højttaler.

[Afstand]

Indstil afstanden mellem hver højttaler og lyttepositionen.

[Test/ Stop testtone]

Der udsendes en testtone i højttalerne.

[OK]

Bekræfter indstillingen.

HD AV Sync

Nogle gange støder digitalt TV på forsinkelser mellem billede og lyd. Hvis dette sker, kan du kompensere herfor ved at indstille lydforsinkelsen således, at den effektivt 'venter' på, at billedet skal blive vist: Dette kaldes HD AV Sync. Brug <> til at rulle op og ned gennem den forsinkelse beløb, som du kan indstille på alt mellem 0 og 300 ms.

Menuen [LÅS]

[LÅS]-indstillingerne påvirker kun BD-ROM og DVD afspilning.

For at du kan få adgang til nogen som helst funktioner i indstillingerne [LÅS], skal du indtaste den 4-cifrede sikkerhedskode, som du har oprettet. Hvis du endnu ikke har indtastet en adgangskode, så bliver du spurgt, om du vil gøre det nu. Indtast den 4-cifrede adgangskode to gange og tryk på ENTER (⊙) for at oprette en ny adgangskode.

Adgangskode

Du kan oprette eller ændre adgangskode.

[Ingen]

Indtast den 4-cifrede adgangskode to gange og tryk på ENTER (⊙) for at oprette en ny adgangskode.

[Ændre]

Indtast den aktuelle adgangskode og tryk på ENTER (⊙). Indtast den 4-cifrede adgangskode to gange og tryk på ENTER (⊙) for at oprette en ny adgangskode.

Hvis du glemmer din adgangskode

Hvis du glemmer din adgangskode, så kan du nulstille den ved at følge disse trin:

1. Fjern enhver disk der evt. sidder i afspilleren.
2. Markér indstillingen [Adgangskode] i menuen [Indstillinger].
3. Brug talknapperne til indtastning af "210499". Adgangskoden er nulstillet.

! BEMÆRK

Hvis du laver en fejl, før du trykker på ENTER (⊙), skal du trykke på CLEAR. Indtast nu den korrekte adgangskode.

DVD Rating

Blokerer afspilning af ratede DVD'ere baseret på deres indhold. (Ikke alle diske er ratede.)

[Rating 1-8]

Rating ét (1) har flest restriktioner og rating otte (8) er mindst restriktiv.

[Lås op]

Hvis du [Lås op] for funktionen, er forældrekontrollen ikke længere aktiveret, og disken afspilles uden begrænsning.

Blu-ray disk Rating

Sæt en aldersgrænse på BD-ROM spil. Brug talknapperne til at indtaste en aldersgrænse for BD-ROM visning.

[255]

Alle BD-ROM kan afspilles.

[0-254]

Forbyder afspilning af BD-ROM med tilsvarende ratings optaget herpå.

! BEMÆRK

[Blu-ray disk Rating] vil kun blive anvendt for Blu-ray disk, der indeholder avanceret ratingkontrol.

Områdekode

Indtast koden for det område, hvis standarder blev brugt til at rate DVD videodisken baseret på listen på side 64.

Menuen [ANDET]

DivX® VOD

OM DIVX VIDEO: DivX® er et digitalt videoformat, der er udviklet af DivX, LLC - et datterselskab af Rovi Corporation. Dette er en officiel DivX Certified® enhed, der har gennemgået omfattende tests til verificering af, at den afspiller DivX video. Gå ind på divx.com og få flere oplysninger og softwareværktøjer, så du kan konvertere dine filer til DivX-videoer.

OM DIVX VIDEO-ON-DEMAND:

Denne DivX Certified® enhed skal registreres, for at du kan afspille købte DivX Video-on-Demand (VOD) film. For at du kan modtage din registreringskode

skal du lokalisere afsnittet DivX VOD i enhedens indstillingsmenu. Gå ind på vod.divx.com og få flere oplysninger om, hvordan du færdiggør din registrering.

[Registrering]

Viser afspillerens registreringskode.

[Afmelding]

Deaktiverer afspilleren og viser deaktiveringskoden.

! BEMÆRK

Alle downloadede videoer fra DivX VOD med denne afspillers registreringskode kan kun afspilles på denne enhed.

Hurtig start

Denne afspiller kan forblive i standby-tilstand med lavt strømforbrug, således at afspilleren straks kan starte uden forsinkelse, når du tænder for enheden. Indstil denne valgmulighed til [Tænd] for aktivering af [Hurtig start] funktionen.

! BEMÆRK

- Hvis [Hurtig start] valgmuligheden er indstillet til [Tænd] og der ved et tilfælde tændes for strømmen til afspilleren efter et strømsvigt osv., starter afspilleren automatisk op i standby-tilstand. Inden betjening af afspilleren, bedes du vente et øjeblik indtil afspilleren er i standby-tilstand.
- Når [Hurtig start] er indstillet til [Tænd], vil strømforbruget være højere end når [Hurtig start] er indstillet til [Sluk].

Automatisk sluk for strøm

Pauseskærmen fremkommer, når du efterlader afspilleren på stop i cirka fem minutter. Hvis du sætter denne indstilling til [Tænd], slukker afspilleren automatisk inden for 15 minutter efter pauseskærmen vises. Hvis pauseskærmen skal forblive, indtil en bruger betjener enheden, skal du indstille valgmuligheden på [Sluk].

! BEMÆRK

Når du aktiverer [Auto sluk for strøm]-funktionen i indstillingsmenuen, vil denne enhed automatisk blive slukket for at spare på strømmen i det tilfælde, at hovedenheden ikke er sluttet til en ekstern enhed, og ikke benyttes i 20 minutter.

Det gør denne enhed også 6 timer efter hovedenheden er blevet sluttet til en anden enhed med analog indgang.

TV Lyd Tilslutning

Du kan automatisk høre tv-lyden via denne enheds højttalere, når tv'et er tændt. Tv'et og denne enhed bør være forbundet med et optisk kabel.

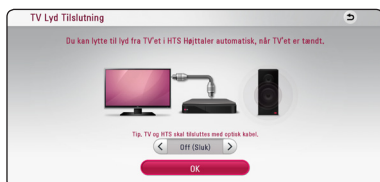

Tryk **▲** for at flytte, og tryk **</>** for at vælge [Tænd] eller [Sluk]. Vælg [OK] og tryk på ENTER (⊙).

Initialiser

[Fabriksindstilling]

Du kan genindstille afspilleren til dens oprindelige fabriksindstilling.

[Nulstil Blu-ray lagring]

Initialiserer BD-Live-indholdet fra den tilsluttede USB-lagerenhed.

! BEMÆRK

Hvis du genindstiller afspilleren til dens oprindelige fabriksindstillinger ved brug af valgmuligheden [Fabriksindstilling], skal du igen indstille alle online service-indstillingerne og netværksindstillingerne.

Software

[Oplysninger]

Viser den aktuelle softwareversion.

[Opdatere]

Du kan opdatere softwaren, hvis du forbinder enheden direkte til softwareopdateringsserveren. (se side 58)

SIMPLINK/ARC

- SIMPLINK-funktionen giver dig mulighed for at styre denne enhed med LG TV'ets fjernbetjening.
- ARC-funktionen gør det muligt for et HDMI-TV at sende lydstrømmen til HDMI OUT på denne afspiller.

Sæt denne indstilling til [Tænd] for at aktivere [SIMPLINK / ARC]-funktionen. (se side 15)

Sommertids indstillinger

Når du bruger BBC App, indstiller denne funktion tiden én time foran for sommertiden (GMT+1).

[Tænd]

Indstiller tiden én time foran.

[Sluk]

Slukker for denne funktion.

Lydeffekt

Du kan vælge den lydstatus, der passer dig. Tryk på SOUND EFFECT flere gange, indtil den ønskede tilstand vises på displayet på frontpanelet eller tv-skærmen. De viste emner til equalizeren er muligvis ikke som de viste afhængig af lydkilder og effekter.

[Natural Plus]: Du kan nyde en naturlig lydeffekt lige som i en 5,1-kanal.

[Naturlig]: Du kan nyde at lytte til en behagelig og naturlig lyd.

[Bypass]: Software med multikanals surroundlydsignaler afspilles i henhold til måden, det blev optaget på.

[Bass Blast]: Forbedrer baslyden fra venstre og højre højttaler samt subwoofer.

[Lydstyrke]: Forbedrer bas og diskant lyd.

[Bruger EQ]: Du kan justere lyden ved at hæve eller sænke niveauet for specifik frekvens.

[Front Strøm] (Valgfri): Du kan nyde en harmonisk lyd. Denne tilstand er egnet for alle højttalerne, som blev stillet på række.

Indstilling af [Bruger EQ]



1. Brug \wedge / \vee for at vælge den ønskede frekvens.
2. Brug \lt / \gt for at vælge det ønskede niveau.

Vælg [Annuller] og tryk så på ENTER (Ⓞ) for at annullere indstillingen.

Vælg [Genindstil] og tryk så på ENTER (Ⓞ) for at nulstille alle justeringer.

Hovedmenuvisning

Sådan bruges [Hjemme]-menuen

Hovedmenuen vises, når du trykker på HOME (🏠). Brug **▲/▼/◀/▶** for at vælge en kategori, og tryk på ENTER (⊙).



! BEMÆRK

Afhængig af området, er [LG Smart World], [Mine programmer], [Q] og [👤] muligvis ikke tilgængelig.

- 1** [SmartShare] - Viser SmartShare-menuen.
- 2** [Premium] - Viser Premium-hovedskærbilledet. (side 51)
- 3** [LG Smart World] - Viser de LG-applikationstitler, der findes på enheden. (side 51)
- 4** [Mine programmer] - Viser [Mine programmer]-skærbilledet. (side 53)
- 5** [Indgang] - Ændringer indtastningstilstand.
- 6** [Indstillinger] - Justerer systemindstillingerne.
- 7** [Q] - Søger efter ønskede LG-applikationer og andet indhold.
- 8** [👤] - Viser log på-menuen.

Sådan anvendes SmartShare

Du kan afspille video, fotos og lydindhold på enheden, hvis du isætter en disk, tilslutter en USB-enhed og en android-enhed (MTP) eller bruger hjemmenetværket (DLNA).

1. Tryk på HOME (🏠) for at få vist hovedmenuen.
2. Vælg [SmartShare], og tryk på ENTER (⊙).

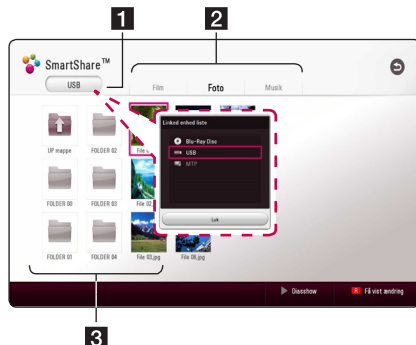



- 1** Viser alle tilsluttede enheder.
- 2** Viser video, foto eller lydindhold.
- 3** Viser filen eller mappen på den tilsluttede enhed.

Afspilning af tilsluttede enheder

Afspilning af en disk

BD DVD AVCHD ACD

1. Tryk på  (OPEN/CLOSE), og læg en disk i skuffen.
2. Tryk på  (OPEN/CLOSE) for at lukke skuffen.
De fleste lyd-cd'er, bd-rom og dvd-rom starter automatisk.
3. Tryk på HOME () , og vælg [SmartShare].
4. Vælg disk-ikon.

BEMÆRK

- De afspilningsfunktioner, der er beskrevet i denne brugermanual, er ikke altid tilgængelige i alle filer og medier. Nogle funktioner kan være begrænset, afhængig af mange faktorer.
- Alt efter bd-rom-titlerne kan det være nødvendigt med en USB-enhedstilslutning for at opnå korrekt afspilning.
- Ikke færdiggjorte disk-enheder i dvd-vr-format kan ikke afspilles i denne afspiller.
- Nogle dvd-vr-disk-enheder er indspillet med CPRM-data af en dvd-optager. Denne enhed understøtter ikke sådanne diskenheder.

Afspilning af en Blu-ray 3D-disk



BD

Denne enhed kan afspille de Blu-ray 3D-disk, der har separate visninger til venstre og højre øje.

Klargøring

For at kunne afspille Blu-ray 3D titler i stereoskopisk 3D-tilstand er det nødvendigt at:

- Kontrollere, at dit tv er 3D-kompatibelt og har HDMI-indgang(e).
- Bære 3D-briller for at drage fordel af 3D, om nødvendigt.
- Kontrollere, om bd-rom-titlen er en Blu-ray 3D-disk eller ej.
- Tilslutte et HDMI-kabel (type A, High Speed HDMI™-kabel) fra afspilleren HDMI-udgang til tv'ets HDMI-indgang.

1. Tryk på HOME () , og indstil [3D-status]-valget på [Indstillinger]-menuen på [Tænd] (side 26).
2. Tryk på  (OPEN/CLOSE), og ilæg en disk i skuffen.
3. Tryk på  (OPEN/CLOSE) for at lukke skuffen. Afspilningen starter automatisk.
4. Se brugervejledningen til dit 3D-forberedte tv for at få yderligere vejledning.

Det kan være nødvendigt at justere indstillingen af visningen og fokus på dit tv for at drage fordel af den forbedrede 3D-virkning.

Advarsel

- Det kan forårsage svimmelhed eller træthed at se 3D i længere tid ad gangen.
- Invalide, børn og gravide kvinder frarådes at se film i 3D.
- Hvis du får hovedpine, bliver træt eller svimmel, mens du ser noget i 3D, anbefales det stærkt at ophøre med afspilningen og hvile ud, indtil du føler dig frisk igen.

Afspilning af en fil på disk/ USB-enhed

MOVIE MUSIC PHOTO

Denne enhed kan afspille video-, lyd- og fotofiler på disken eller USB-enheden.

1. Læg en data-disk i skuffen, eller isæt en USB-enhed.

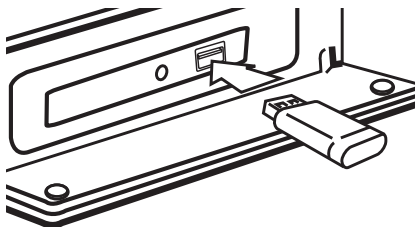

Når du tilslutter en USB-enhed i HOME-menuen, afspiller enheden en lydfil, der findes på USB-enheden automatisk. Hvis USB-enheden indeholder forskellige filtyper, vises en menu til valg af filtype.

Indlæsning af filerne kan tage et par minutter, afhængig af hvor mange filer der er gemt på USB-enheden. Tryk på ENTER (⊙), hvorimod du skal vælge [Annuller] for at afslutte indlæsningen.

2. Tryk på HOME (🏠).
3. Vælg [SmartShare], og tryk på ENTER (⊙).

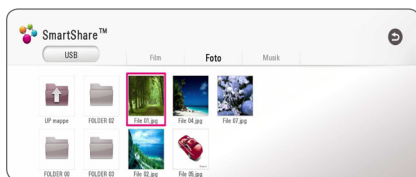

4. Vælg den ønskede tilsluttede enhed i kategorien.
5. Vælg [Film], [Foto] eller [Musik].
6. Vælg en fil vha. \wedge / \vee / \lt / \gt , og tryk på ►(PLAY) eller ENTER (⊙) for at afspille filen.

Noter om USB-enheder

- Denne afspiller understøtter USB-drev/ekstern HDD formateret i FAT32 og NTFS for adgang til filer (musik, fotos, film). Men for BD-Live skal du benytte USB-drev / eksternt HDD formateret i FAT32.
- Denne enhed understøtter op til 4 opdelinger af USB-enheden.
- USB-enheden må ikke fjernes, mens den er i brug (afspilning osv.)
- En USB-enhed, der kræver yderligere programinstallation på en computer, understøttes ikke.
- USB-enhed: USB-enhed der understøtter USB1.1 og USB2.0.
- Video-, lyd- og fotofiler kan afspilles. Der er betjeningsvejledning om den enkelte fil på de pågældende sider.
- Regelmæssig back-up anbefales for at forhindre tab af data.
- Hvis du anvender en USB-forlængerledning, en USB-hub eller en USB Multi-reader, kan USB-enheden måske ikke genkendes.
- Nogle USB-enheder fungerer måske ikke sammen med denne enhed.
- Nogle digitale kameraer og mobiltelefoner understøttes ikke.
- USB-porten på enheden kan ikke sluttes til en pc. Enheden kan ikke anvendes som hukommelsesanordning.

Sådan afspiller du en fil på en android-enhed

MOVIE MUSIC PHOTO

På denne afspiller kan du afspille video-, lyd- og fotofiler fra en android-enhed.

1. Android-enheden skal tilsluttes enheden via USB-kablet. Sørg for at MTP er aktiveret på android-enheden.

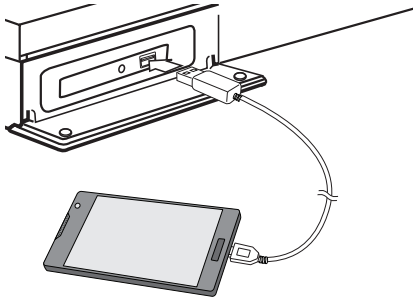

2. Tryk på HOME (🏠).
3. Vælg [MTP] og tryk på ENTER (⊙).



Indlæsningsstiden varer muligvis et par minutter afhængig af det lagrede indhold på android-enheden.

4. Vælg [Film], [Foto] eller [Musik].

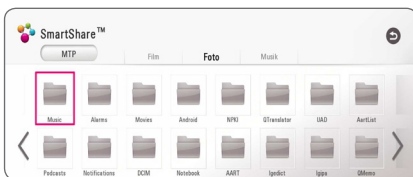

5. Vælg en fil med \wedge / \vee / $<$ / $>$ og tryk på ► (PLAY) eller ENTER (⊙) for at afspille filen.



Bemærkninger til Sådan tilslutter du en android-enhed

- Denne enhed understøtter kun MTP (Media Transfer Protocol) android-enheder.
- Tag ikke android-enheden ud under betjening (afspilning osv.).
- Du kan afspille film-, lyd- og fotofiler. For yderligere oplysninger om afspilning af den enkelte fil henvises der til de relevante sider.
- Det anbefales, at du regelmæssigt tager backup, så du undgår datatab.
- Hvis du anvender et USB-forlænger-kabel, en USB HUB eller USB Multi-reader, genkendes android-enheden muligvis ikke.
- Nogle android-enheder fungerer måske ikke sammen med denne enhed.
- Når du bruger MTP, fungerer afspilningen af nogle musik-, foto, film- eller undertekstfiler muligvis ikke, afhængig af android-enheden.

Afspilning af en fil på en netværksserver

MOVIE MUSIC PHOTO

Denne afspiller kan afspille video-, lyd- og fotofiler, der findes på en DLNA-server via dit hjemmenetværk.

1. Tjek netværkstilslutningen og -indstillingen (side 19).
2. Tryk på HOME (🏠).
3. Vælg [SmartShare], og tryk på ENTER (Ⓞ).

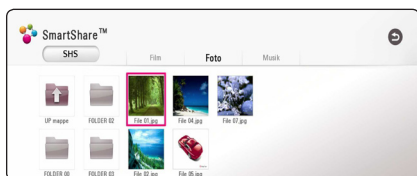

4. Vælg en DLNA-medieserver i kategorien.
5. Vælg [Film], [Foto] eller [Musik].
6. Vælg en fil vha. $\wedge/\vee/ </ >$, og tryk på ►(PLAY) eller ENTER (Ⓞ) for at afspille filen.

! BEMÆRK

- Kravene til filer er beskrevet på side 60.
- Miniaturebilleder af filer, der ikke kan afspilles, kan vises, men kan ikke afspilles i naturlig tilstand.
- Filnavnet til undertitel og videofilnavnet skal være identiske og befinde sig i samme mappe.
- Afspilning og dennes kvalitet kan påvirkes af forholdene i dit hjemmenetværk.
- Der er måske forbindelsesproblemer i forbindelse med din servers omgivelser.
- For at du kan indstille din PC til en DLNA server, skal du installere SmartShare PC softwaren på din PC. (side 36)

Tilslutning til hjemmenetværksserver til PC

DLNA står for Digital Living Network Alliance, som giver brugerne mulighed for at få adgang til video-/musik/foto-filer gemt på serveren og nyde dem på TV via hjemmenetværk.

Før du tilslutter til en PC for at afspille en fil, skal du have installeret SmartShare PC software (DLNA) på din PC.

Om SmartShare PC Software (DLNA)

SmartShare PC softwaren (DLNA) er beregnet til deling af video-, lyd- og fotofiler, der er lagret på computeren til denne enhed som en DLNA-kompatibel, digital medieserver.

Sådan installerer du SmartShare PC Software (DLNA)

Start computeren og læg den medfølgende CD-ROM disk i computerens CD-ROM drev. En installationsguide fører dig igennem den hurtige og ukomplicerede installationsproces. Hvis du vil installere SmartShare PC softwaren (DLNA), skal du gøre følgende:

1. Luk alle Microsoft Windows programmer og afslut al antivirus-software, der evt. kører.
2. Isæt den medfølgende CD-ROM disk i din computers CD-ROM drev.
3. Klik på [SmartShare PC software (DLNA)].
4. Klik på [Run] for at starte installationen.
5. Klik på knappen [Next] for at starte installationen.
6. Hvis du kan acceptere alle forhold, skal du klikke på [Yes]. Uden denne aftale er installation ikke mulig.
7. Følg instruktionerne om installation i guiden, der vises på skærmen.
8. Klik på knappen [Exit] for at udføre installationen.

! BEMÆRK

- SmartShare PC softwaren understøttes ikke med Mac OS.
- SmartShare PC softwaren (DLNA) er en brugerdefineret softwareudgave udelukkende til deling af filer og mapper på denne afspiller.
- I denne brugervejledning beskrives funktionerne i den engelske udgave af SmartShare PC softwaren (DLNA) som eksempel. Følg forklaringen, der refererer til de faktiske funktioner i din egen sprogversion.

Deling af filer og mapper

På computeren skal du dele mappen med video-, lyd- og/eller fotoindhold, før du kan afspille dem på denne afspiller.

I dette afsnit beskrives proceduren for, hvordan du vælger delte mapper på computeren.

1. Dobbeltklik på ikonet "SmartShare".
2. Klik på ikonet [Movie], [Photo] eller [Music] i midten og klik så på [Settings] i øverste højre hjørne i SmartShare PC softwaren. Menuen [Settings] vises på skærmen.
3. Klik på fanebladet [My Shared Contents] og klik så på ikonet . Menuen [Add/Remove Shared Folders] vises på skærmen.
4. Klik på mappen, der indeholder de filer, du vil dele, og klik så på [OK]. Den valgte mappe føjes til [My Shared Contents]. Klik nu på [OK] i bunden af menuen [Settings].
5. Sørg for, at SmartShare (DLNA) servicen starter ved fanebladet [Service].

! BEMÆRK

- Hvis de delte mapper eller filer ikke vises på afspilleren, skal du klikke på [My Shared Contents] i menuen [Settings] og så klikke på ikonet .
- For yderligere oplysninger, klik på [HELP] i menuen [Settings].

Systemkrav**Minimumssystem**

- CPU : Intel® 2.0 GHz eller AMD Sempron™ 2000+ processorer
- Hukommelse: 1 GB af ledig RAM
- Grafikkort: 64 MB videohukommelse, minimum opløsning på 1024 x 768 pixel og 16-bit farveindstillinger
- Ledig diskplads: 200 MB
- Windows® XP (Service Pack 2 eller nyere), Windows Vista®, Windows® 7, Windows® 8, Windows® 8.1
- Windows® Media Player® 11.0 eller nyere
- Netværksmiljø: 100 Mb Ethernet

Anbefalet system

- CPU : Intel® Core™ Duo eller AMD Athlon™ 64X2, 1.7 GHz eller nyere
- Hukommelse: 2 GB af ledig RAM
- Grafikkort: 128 MB videohukommelse, minimum opløsning på 1024 x 768 pixel og 16-bit farveindstillinger
- Ledig diskplads: 200 MB
- Windows® XP (Service Pack 2 eller nyere), Windows Vista®, Windows® 7, Windows® 8, Windows® 8.1
- Windows® Media Player® 11.0 eller nyere
- Netværksmiljø: 100 Mb Ethernet

Generel afspilning

Grundlæggende operationer for video og lyd indhold

Stop afspilning

Tryk på ■ (STOP) under afspilning.

Pause i afspilning

Tryk på || (PAUSE) under afspilning.

Tryk på ► (PLAY) for at genoptage afspilningen.

Sådan afspiller du ramme-for-ramme (Video)

Tryk på || (PAUSE) under filmafspilning.

Tryk gentagne gange på || (PAUSE) for at afspille ramme-for-ramme afspilning.

Scanne fremad eller bagud

Tryk på ◀◀ eller ▶▶ for at få hurtig afspilning fremad eller tilbage under afspilning.

Du kan ændre de forskellige afspilningshastigheder ved at trykke gentagne gange på ◀◀ eller ▶▶.

Sådan reducerer du afspilningshastigheden (Video)

Når der er pause i afspilningen, skal du trykke gentagne gange på ▶▶ (I▶) for at afspille forskellige hastigheder i slowmotion.

Spring over til næste/forrige kapitel/spor/fil

Tryk på I◀◀ eller ▶▶I under afspilning for at gå til næste kapitel/spor/fil eller for at gå tilbage til begyndelsen af det aktuelle kapitel/spor/fil.

Tryk kortvarigt to gange på I◀◀ for at gå tilbage til forrige kapitel/spor/fil.

I fillisten menu på en server, kan der have mange typer af indhold i en mappe sammen.

I det tilfælde skal du trykke på I◀◀ eller ▶▶I for at gå til forrige eller næste indhold af samme type.

Grundlæggende operationer for fotoindhold

Sådan afspiller du et diasshow

Tryk på ► (PLAY) for at starte diasshowet.

Sådan stopper du et diasshow

Tryk på ■ (STOP) under visning af diasshowet.

Sådan holder du pause i et diasshow

Tryk på || (PAUSE) under visning af diasshowet.

Tryk på ► (PLAY) for at genstarte diasshowet.

Sådan springer du over til næste/forrige foto

Hvis du vil gå til forrige eller næste foto, skal du trykke på < eller > samtidig med, at du får vist et foto i fuld skærmstørrelse.

Sådan bruger du menuen Disk

BD DVD AVCHD

Få vist menuen Disk

Måske vises der først en menuskærm, efter at du har isat en disk, som indeholder en menu. Hvis du vil se menuen Disk under afspilning, skal du trykke på DISC MENU.

Brug ^/√/</>-knapperne til at navigere gennem menupunkterne.

Få vist Popup-menuen

Nogle BD-ROM diske indeholder popup-menuer, der vises under afspilningen.

Tryk på TITLE/POPUP under afspilning og brug knapperne ^/√/</> til at navigere rundt i menupunkterne.

Genoptag afspilning

**BD DVD AVCHD MOVIE ACD
MUSIC**

Afhængig af disken markerer enheden punktet, hvor du trykkede på **■** (STOP).

Hvis "■ (Genoptag stop)" vises kortvarigt på skærmen, skal du trykke på **▶** (PLAY) for at genoptage afspilningen (fra scenepunktet).

Hvis du trykker på **■** (STOP) to gange eller tager disken ud, vises "■ (Fuldstændigt stop)" på skærmen. Enheden fjerner det stoppede punkt.

! BEMÆRK

- Genoptagelsespunktet nulstilles muligvis, hvis du trykker på en knap (fx **⏻** (POWER), **▲** (OPEN/CLOSE) osv.).
- På BD-ROM-disks med BD-J, virker funktionen for genoptag afspilning ikke.
- Hvis du trykker på **■** (STOP) én gang under afspilning af en BD-ROM interaktiv titel, går enheden i Fuldstændigt stop-status.

Hukommelse for sidste scene

BD DVD

Denne enhed husker den sidste scene fra den sidste disk, som du har set. Den sidste scene forbliver i hukommelsen, selv om du fjerner disken fra enheden eller slukker for enheden. Hvis du indlæser en disk med en scene i hukommelsen, vil scenen automatisk blive genfremkaldt.

! BEMÆRK

- Funktionen Hukommelse for sidste scene for en tidligere disk slettes, når en anden disk afspilles.
- Afhængig af disken virker denne funktion muligvis ikke.
- På BD-ROM-disks med BD-J, virker funktionen for sidste scene-hukommelse ikke.
- Denne enhed husker ikke indstillingerne på en disk, hvis du slukker for enheden, før du begynder at afspille disken.

On-Screen-visning

Du kan få vist og justere forskellige informationer og indstillinger om indholdet.

Sådan styres videoafspilning

BD DVD AVCHD MOVIE

Du kan styre afspilning og indstille valgmuligheder, mens du ser video.

Under afspilningen trykker du på INFO/MENU (□).

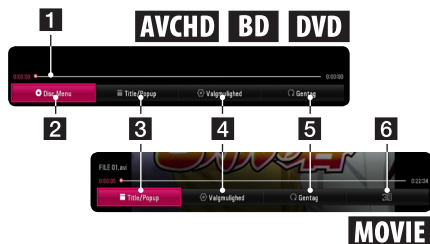

- 1 Tidsstatusbjælke** - Viser den aktuelle position og den totale afspilningstid.
- 2 [Disk Menu]** - Åbner menuen på en disk.
- 3 [Title/Popup]** - Viser dvd-titelmenuen eller bd-romens pop-op-menu, hvis den er tilgængelig.
- 4 [Valgmulighed]** - Viser afspilningsinformationer.
- 5 [Gentag]** - Gentager en ønsket sektion eller sekvens. (side 42)
- 6 [3D]** - Justerer 3D-indstillingen. (side 46)

Sådan får du vist oplysninger om indholdet on-screen

BD DVD AVCHD MOVIE

1. Under afspilningen trykker du på INFO/MENU (□).
2. Træf et valg med [Valgmulighed] vha. </>, og tryk på ENTER (⊙).

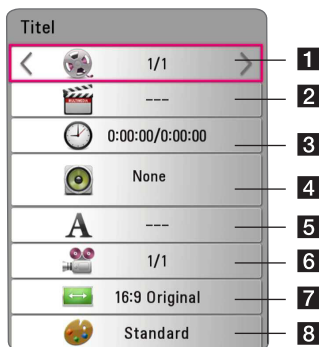

- 1 Titel** - aktuelt titelnummer/totalt antal titler.
- 2 Kapitel** - aktuelt kapitelnummer/totalt antal kapitler.
- 3 Tid** - forløbet spilletid / total afspilningstid.
- 4 Audio** - valgt lydssprog eller kanal.
- 5 Undertekst** - valgt undertekst.
- 6 Vinkel** - valgt vinkel / samlet antal vinkler.
- 7 TV billedforhold** - valgte tv-skærmformat.
- 8 Billedtilstand** - valgt billedtilstand.

! BEMÆRK

- Hvis der ikke trykkes på en knap i et par sekunder, forsvinder on-screen displayet.
- På nogle diske kan der ikke vælges titelnummer.
- De tilgængelige emner kan variere, afhængigt af diske eller titler.
- Hvis der afspilles en interaktiv Blu-ray-disk, vises der nogle indstillingsoplysninger på skærmen, men de kan ikke ændres.

Sådan styres fotovisning

Styrer afspilning og valg under visning af billeder i fuld skærmvisning.

Du kan styre afspilning og valg under visning af billeder i fuld skærmvisning.

Mens du ser billeder, trykker du på INFO/MENU (□).



- 1 [Diasshow]** - Starter automatisk et diasshow eller sætter det på pause.
- 2 [Musik]** - Vælg baggrundsmusik til diasshowet. (side 46)
- 3 [Valgmulighed]** - Viser valgmulighederne for diasshowet.
- 4 [Roter]** - Drejer fotoet i urets retning.
- 5 [Zoom]** - Viser [Zoom]-menuen.

Indstilling af valg i diasshow

Du kan anvende forskellige valgmuligheder under visning af et foto i fuld skærmstørrelse.

1. Mens du ser billeder, trykker du på INFO/MENU (□).
2. Træf et valg med [Valgmulighed] vha. </>, og tryk på ENTER (⊙).



- 1 [Hastighed]** - Brug </> til at vælge, hvor stor forsinkelse der skal være mellem fotos i et diasshow.
- 2 [Effekt]** - Brug </> til at vælge en overgangseffekt hver billedvisning i diasshowet.
- 3 [Valg af musik]** - Vælg baggrundsmusik til diasshowet (side 46).

Avanceret afspilning

Gentagelse af afspilning

BD DVD AVCHD ACD MUSIC
MOVIE

Blu-ray-disk- / DVD- / videofiler

Under afspilning trykkes på REPEAT (↺↻) gentagne gange for at vælge en ønsket gentagelsefunktion.

A-B – Valgte del vil blive gentaget kontinuerligt.

Chapter – Det aktuelle kapitel afspilles kontinuerligt.

Title – Den aktuelle titel afspilles kontinuerligt.

All – Alle titler eller filer afspilles kontinuerligt.

Off – Vender tilbage til normal afspilning.

For at gå tilbage til normal afspilning skal du trykke på CLEAR.

Lyd-cd-/musikfiler

Under afspilning trykkes på REPEAT (↺↻) gentagne gange for at vælge en ønsket gentagelsefunktion.

(A-B) – Valgte del vil blive gentaget kontinuerligt. (Kun lyd-cd)

1 Spor – Det aktuelle spor eller den aktuelle fil afspilles kontinuerligt.

(A) All – Alle spor eller filer afspilles kontinuerligt.

(A) ↻ All – Alle spor eller filer afspilles kontinuerligt i tilfældig rækkefølge.

↻ – Spor eller filer afspilles i tilfældig rækkefølge.

For at gå tilbage til normal afspilning skal du trykke på CLEAR.

! BEMÆRK

Denne funktion virker muligvis ikke på nogle diske eller titler.

Sådan gentager du et specielt afsnit

BD DVD AVCHD MOVIE

Denne afspiller kan gentage et afsnit, som du har valgt.

1. Under afspilningen trykker du på REPEAT (↺↻).
2. Vælg [A-B], og tryk på ENTER (⊙).
3. Tryk på ENTER (⊙) i starten af den del, du ønsker at genafspille.
4. Tryk på ENTER (⊙) i slutningen af afsnittet. Det valgte afsnit gentages kontinuerligt.
5. For at gå tilbage til normal afspilning skal du trykke på CLEAR.

! BEMÆRK

- Du kan ikke vælge et afsnit på under 3 sekunder.
- Denne funktion virker muligvis ikke på nogle diske eller titler.

Afspilning med start fra valgt tid

BD DVD AVCHD MOVIE

1. Under afspilningen trykker du på INFO/MENU (□).
2. Træf et valg med [Valgmulighed] vha. </>, og tryk på ENTER (⊙).
3. Vælg den [Tid]-indstilling, og indlæs derefter den ønskede starttid i timer, minutter og sekunder fra venstre mod højre.
F.eks. skal du indtaste "21020" for at finde en scene på 2 timer, 10 minutter og 20 sekunder.
Tryk på </> for at springe afspilningen 60 sekunder over i fremadgående eller tilbagegående retning.
4. Tryk på ENTER (⊙) for at starte afspilningen fra et valgt tidspunkt.

! BEMÆRK

- Denne funktion virker muligvis ikke på nogle diske eller titler.
- Denne funktion virker muligvis ikke, afhængigt af filtype og DLNA serverens kapacitet.

Valg af et undertekstsprog

BD DVD AVCHD MOVIE

1. Under afspilningen trykker du på INFO/MENU (□).
2. Træf et valg med [Valgmulighed] vha. </>, og tryk på ENTER (⊙).
3. Brug \wedge/\vee for at vælge [Undertekst]-funktionen.
4. Brug </> for at vælge det ønskede undertekstsprog.

Ved at trykke på ENTER (⊙), kan du træffe forskellige valg til undertekster.

5. Tryk på BACK (⏪) for at komme ud af skærmvisningen.

! BEMÆRK

- For nogle diskens vedkommende kan du kun ændre undertekster via diskmenuen. Hvis dette er tilfældet, skal du trykke på TITLE/POPUP- eller DISC MENU-knappen og vælge den relevante undertekst fra valgmulighederne i diskmenuen.
- Du kan vælge indstillingen [Undertekst] i den visning, der kommer på skærmen, direkte ved at trykke på knappen UNDERTEKST.

Lytte til en anden lydkilde

BD DVD AVCHD MOVIE

1. Under afspilningen trykker du på INFO/MENU (□).
2. Træf et valg med [Valgmulighed] vha. </>, og tryk på ENTER (⊙).
3. Brug \wedge/\vee for at vælge [Audio]-funktionen.
4. Brug </> for at vælge det ønskede lydssprog, lydspor eller den ønskede lydkanal.

! BEMÆRK

- For nogle diskens vedkommende kan du kun ændre lydvalg via diskmenuen. I så fald skal du trykke på TITLE POPUP- eller DISC MENU-knappen og vælge den relevante lyd fra valgmulighederne på diskmenuen.
- Umiddelbart efter at du har skiftet lyd, kan der forekomme en midlertidig forskel mellem visningen og den faktiske lyd.
- På en bd-rom disk vises multi-lydformatet (5,1 CH eller 7,1 CH) med [MultiCH] i on-screen displayet.

Sådan ser du fra en anden vinkel

BD DVD

Hvis disken indeholder scener, der er optaget med forskellige kameravinkler, så kan du skifte over til en anden kameravinkel under afspilningen.

1. Under afspilningen trykker du på INFO/MENU (□).
2. Træf et valg med [Valgmulighed] vha. </>, og tryk på ENTER (⊙).
3. Brug \wedge/\vee for at vælge [Angle]-funktionen.
4. Brug </> til at vælge den ønskede vinkel.
5. Tryk på BACK (⏪) for at komme ud af skærmvisningen.

Sådan ændrer du tv'ets skærmformat

BD AVCHD MOVIE

Du kan ændre skærmformatet på tv'et under afspilning.

1. Under afspilningen trykker du på INFO/MENU (□).
2. Træf et valg med [Valgmulighed] vha. </>, og tryk på ENTER (⊙).
3. Brug \wedge/\vee for at vælge [TV billedforhold]-funktionen.
4. Brug </> for at vælge den ønskede indstilling.
5. Tryk på BACK (⏪) for at komme ud af skærmvisningen.

! BEMÆRK

Selv hvis du ændrer værdien i valgmuligheden [TV billedforhold] i on-screen displayet, ændres [TV billedforhold] i [Indstillinger]-menuen ikke.

Sådan ændrer du undertekstens sidekode

MOVIE

Hvis underteksten ikke vises korrekt, kan du ændre sidekoden, så du kan få vist undertekstfilen på korrekt vis.

1. Under afspilningen trykker du på INFO/MENU (□).
2. Træf et valg med [Valgmulighed] vha. </>, og tryk på ENTER (⊙).
3. Brug **Λ/V** for at vælge [Kodeside]-funktionen.
4. Brug </> for at vælge den ønskede kode.

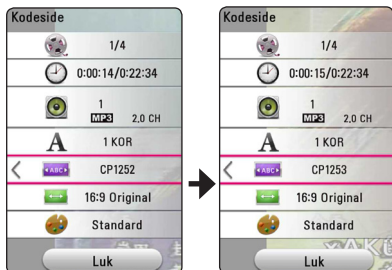

5. Tryk på BACK (⏪) for at komme ud af skærmsvisningen.

Sådan ændrer du billedstatus

BD DVD AVCHD MOVIE

Du kan ændre [Billedstatus]-funktionen under afspilning.

1. Under afspilningen trykker du på INFO/MENU (□).
2. Træf et valg med [Valgmulighed] vha. </>, og tryk på ENTER (⊙).
3. Brug **Λ/V** for at vælge [Billedstatus]-funktionen.
4. Brug </> for at vælge den ønskede indstilling.
5. Tryk på BACK (⏪) for at komme ud af skærmsvisningen.

Sådan indstiller du valgmuligheden [Brugerindstilling]

1. Under afspilningen trykker du på INFO/MENU (□).
2. Træf et valg med [Valgmulighed] vha. </>, og tryk på ENTER (⊙).
3. Brug **Λ/V** for at vælge [Billedstatus]-funktionen.
4. Brug </> for at vælge [Brugerindstilling]-funktionen, and tryk på ENTER (⊙).



5. Brug **Λ/V/⟷** for at justere [Billedstatus]-funktionen.

Vælg [Standard], og tryk så på ENTER (⊙) for at nulstille alle videojusteringer.

6. Brug **Λ/V/⟷** for at vælge [Luk], og tryk på ENTER (⊙) for at afslutte indstillingen.

Sådan får du vist oplysninger om indhold

MOVIE

På afspilleren kan du få vist oplysninger om indhold.

1. Vælg en fil ved hjælp af \wedge / \vee / $<$ / $>$.
2. Tryk på INFO/MENU (\square) for at få vist valgmenuen.

Oplysningerne om filen vises på skærmen.

Under afspilning af film, kan du få vist filoplysningerne ved at trykke på TITLE/POPOP.

! BEMÆRK

De viste oplysninger på skærmen svarer muligvis ikke til de faktiske oplysninger om indholdet.

Sådan ændrer du visning af indholdsfortegnelse

MOVIE MUSIC PHOTO

I menuen [SmartShare] kan du ændre visningen af indholdsfortegnelsen.

Tryk gentagne gange på den røde knap (R).

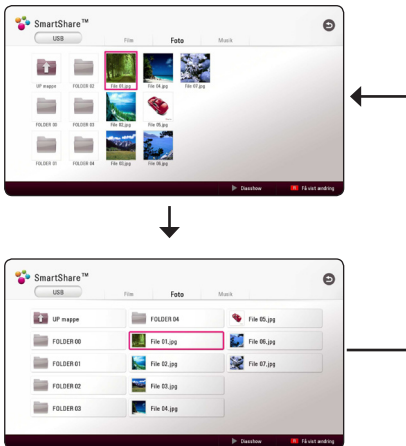

Sådan vælger du en undertekstfil

MOVIE

Hvis navnet på undertekstfilen er forskelligt fra filmfilens, skal du vælge undertekstfilen i menuen [Film], før du afspiller filmen.

1. Brug \wedge / \vee / $<$ / $>$ for at vælge den undertekstfil, du ønsker at afspille i [Film]-menuen.
2. Tryk på ENTER (\odot).

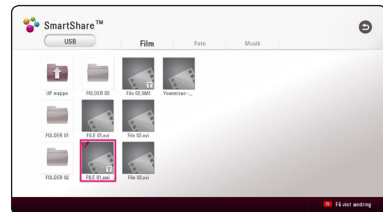

Tryk igen på ENTER (\odot) for at fravælge undertekstfilen. Den valgte undertekstfil vises, når du afspiller videofilen.

! BEMÆRK

- Hvis du trykker på \blacksquare (STOP) under afspilningen, annulleres dit valg af undertekst.
- Denne funktion er ikke tilgængelig for afspilning af en fil på en server via hjemmenetværket.

Sådan lytter du til musik under et diasshow

PHOTO

Du kan få vist fotofiler samtidig med, at du lytter til musikfiler.

1. Mens du får vist et foto i fuld skærbillede, kan du trykke på INFO/MENU (I) for at få vist valgmenuen.
2. Vælg en [Valgmulighed] vha. </>, og tryk på ENTER (⊙).
3. Brug **Λ/V** til at vælge [Valg af musik], og tryk på ENTER (⊙) for at få vist menuen [Music Select].
4. Brug **Λ/V** til at vælge en enhed, og tryk på ENTER (⊙).

Om en enhed er tilgængelig, afhænger af hvor den aktuelle fotofil befinder sig.

Fotoplacering	Tilgængelig enhed
Disk, USB	Disk, USB
MTP	MTP
DLNA server	DLNA server

5. Brug **Λ/V** til at vælge en fil eller mappe, du ønsker at afspille/afspille fra.

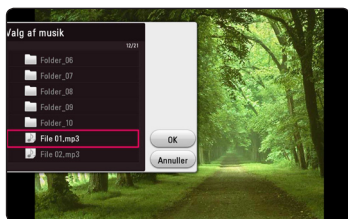

Vælg (I), og tryk på ENTER (⊙) for at få vist øverste mappe.

! BEMÆRK

Når du vælger en musik-fil fra en server, kan der ikke vælges fra mappe. Kun filvalg er tilgængeligt.

6. Brug **>** for at vælge [OK], og tryk på ENTER (⊙) for at gennemføre musikvalget.

Afspilningsfilen er indkodet i 3D

MOVIE

Med denne funktion kan du afspille 3D-indhold, hvis filen er indkodet i 3D.

1. Under afspilningen trykker du på INFO/MENU (I).
2. Vælg [3D] vha. </>, og tryk på ENTER (⊙).
3. Vælg en passende tilstand (side om side, top til bund), som er på samme måde som den fil, der er indkodet i 3D ved hjælp af **Λ/V/</>**.

! BEMÆRK

Hvis underteksterne ikke vises korrekt, skal du indstille TV'ets 3D valgmulighed til "Off" og enhedens 3D valgmulighed til "On".

Avancerede funktioner

Sådan drager du fordel af du BD-LIVE™

BD

Bd-rom, der understøtter BD-Live, som har en netværksudvidelsesfunktion, giver dig mulighed for at drage fordel af flere funktioner, som f.eks. at downloade nye filmtrailere ved at tilslutte denne enhed til internettet.

1. Tjek netværkstilslutningen og -indstillingen (side 19).
2. Indsæt en USB-enhed i USB-porten på frontpanelet.
Hvis du vil downloade bonus-indhold, kræver det en USB-lagringsenhed.
3. Tryk på HOME (🏠), og vælg [BD-LIVE forbindelse] i menuen [Indstillinger] (side 24).
Med en disk ilagt kan BD-LIVE-funktion måske ikke fungere, hvis [BD-LIVE forbindelse] er indstillet til [Delvis tilladt].
4. Ilæg en bd-rom disk med BD-LIVE-funktioner.
Betjeningen kan være forskellig fra disk til disk. Se den brugervejledning, der fulgte med disken.

⚠ Advarsel

Den tilsluttede USB-enhed må ikke fjernes, mens indholdet downloades, eller hvis en Blu-ray disc stadig befinder sig i diskuffen. Dette kan beskadige den tilsluttede USB-enhed, og BD-Live funktionerne fungerer muligvis ikke korrekt med den beskadigede USB-enhed længere. Hvis den tilsluttede USB-enhed virker beskadiget pga. en sådan handling, kan du formatere USB-enheden på pc'en og genbruge den sammen med denne afspiller.

! BEMÆRK

- Der kan være begrænsninger på nogle BD-Live indhold i nogle områder, pålagt af udbyderen.
- Det kan tage op til flere minutter at indlæse og begynde at drage fordel af BD-Live indhold.
- Anvend kun USB-drev / eksternt HDD formatet i FAT32 til BD-Live.

LG AV Remote

Du kan styre denne afspiller med din iPhone eller Android-telefon via dit hjemmenetværk. Denne spiller, og telefonen skal være tilsluttet din trådløse netværksenhed som adgangspunkt. Besøg "Apple iTunes" eller "Google Android Market (Google Play Store)" for at se flere oplysninger om "LG AV Remote".

Privat lydtilstand

Ved at hente "LG AV Remote"-programmet til din smartphone eller tablet, kan du tilslutte dine hovedtelefoner og nyde lyden fra din afspiller på dine intelligente enheder.

Med denne funktion sendes der et videosignal til TV'et gennem HDMI, og et lydsignal til en smartphone eller tablet gennem Wi-Fi. For yderligere oplysninger henvises der til applikationen "LG AV Remote".

Radio Operationer

Vær sikker på, at antennerne er tilsluttet. (Se side 17)

Lytte til radioen

1. Tryk på FUNCTION, indtil TUNER (FM) vises på displayet. Den senest modtagne station tunes ind.
2. Tryk på og hold TUNING (-/+) for omkring to sekunder, indtil frekvensindikation begynder at ændre sig. Scanning standser, når enheden melodier i en station. Eller Tryk på TUNING (-/+) gentagne gange.
3. Justér lydstyrken ved at trykke på VOL + / - gentagne gange.

Sådan forudindstiller du radiostationerne

Du kan forudindstillede 50 stationer for FM. Før indstilling skal du sørge for, at du har skruet ned for lydstyrken.

1. Tryk på FUNCTION, indtil TUNER (FM) vises på displayet.
2. Vælg den ønskede frekvens ved at bruge TUNING (-/+).
3. Tryk på ENTER (⊙) en forudindstillet nummer vil blinke i displayet.
4. Tryk på PRESET (-/+) for at vælge det ønskede, forudindstillede nummer.
5. Tryk på ENTER (⊙). Stationen gemmes.
6. Gentag trin 2 til 5 for at gemme andre stationer.

Sletning af en gemt station

1. Tryk på PRESET (-/+) for at vælge et forudindstillet nummer, du ønsker at slette.
2. Tryk på CLEAR, det valgte nummer vil blinke på displayet.
3. Tryk på CLEAR igen for at slette det valgte nummer.

Sletning af alle de gemte stationer

Tryk på og hold CLEAR i to sekunder. "ERASE ALL" blinker op. Tryk på CLEAR igen. Så alle de gemte stationer er slettet.

Forbedring af dårlig FM-modtagelse

Tryk på B (blå) (MONO / STEREO) farvede knap på fjernbetjeningen. Dette vil ændre tuner fra stereo til mono og normalt forbedre modtagelsen.

Se oplysninger om en radiostation

FM-tuneren er forsynet med RDS (Radio Data System) facilitet. Denne viser oplysninger om den radiostation, der bliver lyttet til. Tryk gentagne gange på RDS for at blade gennem de forskellige datatyper:

PS	(Programservicenavn) Navnet på kanalen vises på displayet.
PTY	(Genkendelse af programtype) Programtypen (f.eks. Jazz eller News) vises på display.
RT	(Radiotekst) En tekstmeddelelse indeholder særlige oplysninger fra radiostationen. Denne tekst kan rulle hen over displayet.
CT	(Tid styret af kanalen) Denne viser tid og dato, som udsendes af stationen.

Bruger bluetooth teknologi

Om bluetooth

Bluetooth er trådløs kommunikationsteknologi til en forbindelse over kort afstand.

Lyden kan blive afbrudt, når der er forstyrrelser af andre elektroniske bølger, som kører på samme frekvens, eller hvis du tilslutter bluetooth-enheder i øvrige rum i nærheden.

Tilslutning af enkelte enheder i henhold til **Bluetooth®** trådløs teknologi påtager sig ingen gebyrer. En mobiltelefon med **Bluetooth®** trådløs teknologi kan betjenes via Cascade, hvis forbindelsen blev foretaget via **Bluetooth®** trådløs teknologi.

Tilgængelige enheder: Mobiltelefon, MP3, Laptop, PDA osv.

Bluetooth profiler

For at bruge **Bluetooth®** trådløs teknologi, skal enhederne kunne fortolke bestemte profiler. Denne enhed er kompatibel med følgende profil.

A2DP (Advanced Audio Distribution Profile)

At lytte til musik, der er gemt i Deres bluetooth

Parring af denne enhed og Bluetooth-enhed

Før De starter parringsproceduren, skal De sørge for, at den trådløse bluetooth-teknologi er aktiveret på Deres telefon. Anvend brugervejledningen til Deres bluetooth. Når først de to enheder er blevet parret, er det ikke nødvendigt at gentage handlingen.

1. Vælg bluetooth funktionen ved at vælge FUNCTION. Der står "BT READY" på skærmen.
2. Anvend Deres bluetooth og gennemfør parringen. Når De søger efter denne enhed med Deres bluetooth, kan der vise sig en liste med enheder alt afhængigt af den type bluetooth, de anvender. Deres enhed vil optræde som "LG-HTS".
3. Når denne enhed er blevet parret med Deres bluetooth, tændes bluetooth lysdioden og der står "BT PAIRED" på skærmen.

! BEMÆRK

Alt afhængigt af typen af bluetooth vil nogle enheder have en anden måde at blive parret på.

4. At lytte til musik. For at afspille musik, der er gemt på Deres bluetooth, skal de læse brugervejledningen til Deres bluetooth.

! BEMÆRK

Hvis De ændrer enhedens funktion, bliver bluetooth funktionen afbrudt og De skal parre de to igen.

! BEMÆRK

- Når du anvender **Bluetooth®** teknologi, skal du oprette en forbindelse mellem enheden og Bluetooth-enheden så tæt på hinanden som muligt og bibeholde afstanden. Dette fungerer muligvis ikke korrekt i følgende tilfælde:
 - Der er en forhindring mellem enheden og Bluetooth-enheden.
 - Der er en anordning med **Bluetooth®** teknologi, der kører på samme frekvens, så som medicinsk udstyr, en mikrobølgeovn eller en trådløs LAN-anordning.
- Du skal forbinde din Bluetooth-enhed til denne enhed igen, når du genstarter den.
- Når du igen vælger Bluetooth-funktionen, efter at du har skiftet til andre funktioner, frakobles Bluetooth-funktionen muligvis. Du bør igen tilslutte Bluetooth-enheden, for at du kan bruge denne funktion.
- Lyden kan blive afbrudt, når forbindelsen bliver forstyrret af andre elektroniske bølger.
- De kan ikke kontrollere Deres bluetooth med denne enhed.
- De kan kun parre én bluetooth pr. enhed og således ikke flere på én gang.
- Alt afhængig af enhedens type, kan du måske ikke anvende bluetooth funktionen.
- Du kan nyde trådløst system ved hjælp af telefon, MP3-afspiller, Notebook osv.
- Jo mere afstand mellem enheden og Bluetooth-anordningen desto lavere lyd kvalitet opnår man.
- Bluetooth-forbindelsen afbrydes, når der slukkes for enheden, eller når Bluetooth-anordningen kommer for langt væk fra enheden.
- Når Bluetooth-forbindelsen er afbrudt, skal man forbinde Bluetooth-anordningen med enheden igen.
- Når De ikke har etableret forbindelse til en bluetooth, vil "BT READY" blive vist på skærmen.

Brug af Premium

Du kan bruge forskellige indholdstjenester via internettet med Premium-funktionen.

1. Tjek netværkstilslutningen og -indstillingen (side 19).
2. Tryk på HOME (🏠).
3. Vælg [Premium] vha. </>, og tryk på ENTER (⊙).



4. Vælg en on-line service med $\wedge/\vee/</>$, og tryk på ENTER (⊙).

! BEMÆRK

- For at få detaljerede oplysninger om den enkelte tjeneste, bedes du kontakte udbyderen eller klikke på tjenestens link.
- Indholdet af Premium-tjenester og tjenesterelaterede oplysninger, herunder brugergrænseflade, er med forbehold for ændringer. Gå ind på den enkelte services hjemmeside, og læs om det sidst nye.
- Når du får adgang til funktionen [Premium] eller [LG Smart World] for første gang, vises den aktuelle indstilling for landet.
- Hvis du vil ændre indstillingen for land, skal du vælge [Indstillinger] > [NETWORK] > [Smart Service Setting] > [Lokale Indstillinger]. Vælg [Manuelt] og tryk på ENTER (⊙) i menuen [Lokale Indstillinger].

Brugen af LG Smart World

Du kan bruge LG applikationstjenesterne på denne afspiller via internettet. Du kan nemt finde og downloade forskellige applikationer fra LG Smart World.

1. Tjek netværkstilslutningen og -indstillingen (side 19).
2. Tryk på HOME (🏠).
3. Vælg [LG Smart World], og tryk på ENTER (⊙).



4. Vælg en kategori vha. </>, og tryk på ENTER (⊙).
5. Brug $\wedge/\vee/</>$ for at vælge en applikation, og tryk på ENTER (⊙) for at få vist informationerne.
6. Tryk på ENTER (⊙), mens [installér]-ikonet er fremhævet. Applikationen installeres på afspilleren.

For at kunne installere en applikation på afspilleren skal du tilmelde dig tjenesten. Se side 52 for at få mere information, om hvordan man tilmelder sig.

7. Tryk på den gule knap (Y) for at få vist [Mine programmer]-skærm billedet.
8. Vælg den installerede applikation, og tryk på ENTER (⊙) for at aktivere den.

! BEMÆRK

- Afhængig af området, er [LG Smart World], [Mine programmer], [🔍] og [👤] muligvis ikke tilgængelig.
- For at kunne installere en betalt applikation, skal du være betalende medlem. Besøg www.lgappstv.com for at få mere information.

Sådan logger du på

Hvis du vil bruge [LG Smart World]-funktionen, skal du logge ind på din konto.

1. I [LG Smart World]- eller [Mine programmer]-skærbilledet, skal du trykke på den røde knap (R).
2. Udfyld [ID]- og [Adgangskode]-feltet ved hjælp af det virtuelle tastatur.

Hvis du ikke har en konto, skal du trykke på den røde knap (R) for at lade dig registrere.

3. Brug $\wedge/\vee/</>$ for at vælge [OK], og tryk på ENTER (Ⓞ) for at logge ind på din konto.

Hvis du vælger [Log på autom.]-afkrydsningsfeltet, er dit ID og din adgangskode gemt og logger dig automatisk på, uden at du behøver at indtaste dem.

! BEMÆRK

- Hvis du ønsker at logge ind på en anden konto, skal du trykke på den røde knap (R) i [LG Smart World] eller [Mine programmer] skærbilledet og vælge [Skift bruger].
- Du kan se oplysningerne på din konto og applikationer ved at trykke på den røde knap (R) i [LG Smart World] eller [Mine programmer]-skærbilledet og vælge [Kontoindstillinger].

Søgning efter indhold online

Hvis du har besvær med at finde et særligt indhold via online service, kan du bruge "all-in-one" søgefunktionen, hvis du indtaster søgeord i søgemenuen.

1. Tryk på HOME (🏠).
2. Vælg [🔍]-ikonet i hovedmenuen vha. $\wedge/\vee/</>$, og tryk på ENTER (Ⓞ).

Søgemenuen vises på skærmen sammen med et virtuelt tastatur.

3. Brug $\wedge/\vee/</>$ til at indtaste din søgning, og tryk derefter på ENTER (Ⓞ) for at bekræfte dit valg på det virtuelle tastatur.
4. Når du har indtastet hele nøgleordet, vælger du [OK] og trykker på ENTER (Ⓞ) for at få vist søgeresultatet.
5. Brug $\wedge/\vee/</>$ for at vælge det ønskede, og tryk på ENTER (Ⓞ) for straks at komme til det valgte.

! BEMÆRK

- Afhængig af området, er [LG Smart World], [Mine programmer], [🔍] og [👤] muligvis ikke tilgængelig.
- Med søgefunktionen kan du ikke søge efter indhold via al online-service. Det fungerer kun i særlige online-services.

Brugen af My Apps-menuen

Du kan flytte eller slette et installeret program i [Mine programmer] menuen.

1. Tryk på HOME (🏠).
2. Vælg [Mine programmer], og tryk på ENTER (⊙).



Flytning af en applikation

1. Vælg en applikation, og tryk på den grønne knap (G) for at få vist indstillingerne.
2. Brug \wedge/\vee til at vælge [Flyt], og tryk på ENTER (⊙).
3. Brug $\wedge/\vee/</>$ for at vælge en position du ønsker at flytte den til, og tryk på ENTER (⊙).

Sletning af en applikation

1. Vælg en applikation, og tryk på den grønne knap (G) for at få vist indstillingerne.
2. Brug \wedge/\vee til at vælge [Slet], og tryk på ENTER (⊙).
3. Brug $</>$ for at vælge [Ja], og tryk på ENTER (⊙) for at bekræfte.

! BEMÆRK

Afhængig af området, er [LG Smart World], [Mine programmer], [Q] og [👤] muligvis ikke tilgængelig.

Fejlfinding

Generelt

Symptom	Årsag & afhjælpning
Der tændes ikke for strømmen.	<ul style="list-style-type: none"> • Sørg for, at strømledningen er sat ordentligt ind i stikkontakten.
Enheden begynder ikke at afspille.	<ul style="list-style-type: none"> • Isæt en disk, der kan afspilles. (Kontroller disktype, farvesystem og regionskode). • Sæt disken i med afspilningssiden nedad. • Sæt disken korrekt i diskbakken. • Rengør disken. • Annuller funktionen Rating eller ændr rating-niveauet.
Den forbundne USB-lagerenhed genkendes ikke.	<ul style="list-style-type: none"> • Prøv med et andet USB-kabel, da nogle USB-kabler muligvis ikke giver nok strøm til normal USB brug. • Hvis du bruger et USB-forlængerkabel eller en USB-HUB, genkendes USB-enheden muligvis ikke. • En USB-enhed, der kræver ekstra programinstallation, når du har tilsluttet den til en computer, understøttes ikke. • Denne enhed understøtter kun USB-flash drev og USB-ekstern HDD med FAT32 eller NTFS format.
Vinklen kan ikke ændres.	<ul style="list-style-type: none"> • Flere vinkler er ikke blevet optaget på den DVD-video, der afspilles.
Kan ikke afspille musik-/foto-/filmfiler.	<ul style="list-style-type: none"> • Filerne er ikke blevet optaget i et format, som kan afspilles på enheden. • Enheden understøtter ikke codec for filmfilen.
Fjernbetjeningen fungerer ikke korrekt.	<ul style="list-style-type: none"> • Fjernbetjeningen peger ikke hen imod enhedens sensor til fjernbetjeningen. • Fjernbetjeningen er for langt væk fra enheden. • Der er en forhindring mellem fjernbetjeningen og enheden. • Batteriet i fjernbetjeningen er fladt.
Enheden er tilsluttet, men der kan hverken tændes eller slukkes for strømmen.	Du kan genindstille enheden på følgende måde: <ul style="list-style-type: none"> • Tag strømkablet ud, vent i mindst fem sekunder og sæt så stikket i igen.
Enheden kører ikke normalt.	

Netværk

Symptom	Årsag & afhjælpning
BD-Live funktionen virker ikke.	<ul style="list-style-type: none"> • Der er muligvis ikke tilstrækkelig lagringsplads på det isatte USB-drev. Sæt et USB-drev i med mindst 1GB ledig plads. • Sørg for, at enheden er korrekt forbundet med et lokalt områdenetværk, og at den har adgang til internettet (se side 19). • Din bredbåndshastighed er muligvis ikke hurtig nok til brug sammen med BD-Live funktioner. Det anbefales, at du kontakter din internetserviceudbyder (ISP) og forøger bredbåndshastigheden. • Valgmuligheden [BD-LIVE forbindelse] i menuen [Indstillinger] er indstillet til [Forbudt]. Indstil valgmuligheden til [Tilladt].
Video-streaming serviceydelser (så som YouTube osv.) stopper ofte eller "buffer" under afspilning.	<ul style="list-style-type: none"> • Din bredbåndshastighed er muligvis ikke hurtig nok til video-streaming. Det anbefales, at du kontakter din internetserviceudbyder (ISP) og forøger bredbåndshastigheden.
Medieservere bliver ikke vist på listen.	<ul style="list-style-type: none"> • Firewall- eller antivirus-softwaren på din medieserver kører. Sluk for den firewall- eller antivirus-software, der kører på Deres PC eller medieserver. • Afspilleren er ikke forbundet med lokalområdenetværket, som Deres medieserver er forbundet med.

Billede

Symptom	Årsag & afhjælpning
Der er intet billede.	<ul style="list-style-type: none"> • Vælg den relevante videoindgangsmodus på TV'et, således at billedet fra enheden vises på TV-skærmen. • Tilslut videoforbindelsen omhyggeligt. • Kontroller, at [HDMI-farveindstilling] i menuen [Indstillinger] er indstillet til det korrekte emne, der svarer til din videotilslutning. • Dit TV understøtter muligvis ikke den indstillede opløsning for afspilleren. Du skal vælge en opløsning, som dit TV accepterer. • Afspillerens HDMI OUT jackstik er tilsluttet en DVI-enhed, der ikke understøtter copyrightbeskyttelse.
Der opstår billedstøj.	<ul style="list-style-type: none"> • Du afspiller en disk, der er optaget i et andet farvesystem end det i dit TV. • Indstil den opløsning, som dit TV accepterer.
Afspilning af Blu-ray 3D diske kan ikke vises i 3D.	<ul style="list-style-type: none"> • Tilslut afspilleren til dit TV med HDMI-kabel (type A, Højhastigheds HDMI™-kabel). • TV'et understøtter muligvis ikke "HDMI 3D mandatory format". • Valgmuligheden [3D-status] i menuen [Indstillinger] er indstillet på [Sluk]. Indstil valgmuligheden på [Tænd].

5

Lyd

Symptom	Årsag & afhjælpning
Der er ingen lyd, eller lyden er forvrænget.	<ul style="list-style-type: none"> • Enheden er i scannings-, slowmotion- eller pausestatus. • Lyden er lav. • Kontroller forbindelsen til højttalerkablet. (side 13)

Kundesupport

Du kan opdatere afspilleren ved brug af den nyeste software for at forbedre betjeningen af produkterne og/eller nye funktioner. Hvis du ønsker den nyeste software til denne afspiller (hvis der foreligger opdateringer), besøg <http://www.lg.com> eller tag kontakt til LG Electronics kundecenter.

Bemærkning om open source-software

For at opnå den tilsvarende kildekode under GPL, LGPL og andre open source-licenser, kan du besøge <http://opensource.lge.com>. Alle nævnte licensbetingelser, garanti- og copyright er tilgængelige for download med kildekoden.

Sådan kontrollerer du TV'et med den medfølgende fjernbetjening

Du kan kontrollere dit TV ved brug af knapperne herunder.

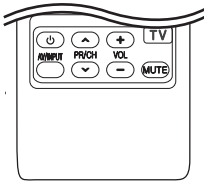

Tryk på	Du kan
⏻ (TV POWER)	Tænde eller slukke for TV'et.
AV/INPUT	Skift TV'ets indgangskilde mellem TV og andre indgangskilder.
PR/CH ▲/▼	Scanne op eller ned igennem lagrede kanaler.
VOL +/-	Justere lydstyrken på TV'et.
MUTE	Tænd eller sluk for lyden til TV.

! BEMÆRK

Afhængig af den tilsluttede enhed kan du muligvis ikke kontrollere TV'et ved brug af nogle af knapperne.

Indstilling af fjernbetjening til kontrol af TV

Du kan betjene dit TV med den medfølgende fjernbetjening.

Hvis dit TV er nævnt i skemaet herunder, så skal du indstille den relevante fabrikantkode.

1. Hold knappen ⏻ (TV POWER) nede samtidig med at du indtaster fabrikantens kode til dit TV ved brug af talknapperne (se tabellen herunder).

Fabrikant	Kodenummer
LG	1 (standard), 2
Zenith	1, 3, 4
GoldStar	1, 2
Samsung	6, 7
Sony	8, 9
Hitachi	4

2. Giv slip på knappen ⏻ (TV POWER) for at afslutte indstillingen.

Afhængigt af dit fjernsyn virker nogle eller ingen af tasterne måske ikke på fjernsynet, selv efter du har indtastet den korrekte fabrikantkode. Når du udskifter batterierne i fjernbetjeningen, vil cifferkoden, du har indstillet, måske blive nulstillet til standardindstilling. Indstil den passende cifferkode igen.

Opdatering af netværkssoftware

Meddelelse om opdatering af netværk

En gang imellem er der ydeevneforbedringer og/eller yderligere funktioner eller serviceydelse tilgængelige for enheder, der er forbundet til et bredbåndshjemmenetværk. Hvis der er ny software tilgængelig, og enheden er forbundet med et bredbåndshjemmenetværk, informerer afspilleren dig om opdateringen således.

Valgmulighed 1:

1. Når der tændes for afspilleren, vises opdateringsmenuen på skærmen.
2. Tryk på </> for at vælge den ønskede valgmulighed og tryk så på ENTER (⊙).



[OK]	Starter softwareopdateringen.
[Annuller]	Afslutter opdateringsmenuen og viser startmenuen.

Valgmulighed 2:

Hvis softwareopdateringen er tilgængelig fra opdateringsserveren, vises ikonet "Opdatere" nederst i menuen Start. Tryk på den blå (B) knap for at starte opdateringsproceduren.

Opdatering af software

Du kan opdatere afspilleren med den nyeste software for at forbedre betjeningen af produkterne og/eller nye funktioner. Du kan opdatere softwaren, hvis du tilslutter enheden direkte til softwareopdateringsserveren.

! BEMÆRK

- Før du opdaterer softwaren i afspilleren, skal du fjerne alle diske og USB-enheder fra afspilleren.
- Før du opdaterer softwaren i afspilleren, skal du slukke for den og så tænde for den igen.
- **Under opdatering af software skal du ikke slukke for afspilleren eller afbryde vekselstrømmen, og du skal heller ikke trykke på nogen som helst knapper.**
- Hvis du annullerer opdateringen, skal du slukke for strømmen og så tænde for den igen for at få en stabil ydeevne.
- Denne enhed kan ikke opdateres til en tidligere softwareversion.

1. Kontroller internetforbindelse og indstillinger (side 19).
2. Vælg valgmuligheden [Software] i menuen [Indstillinger] og tryk så på ENTER (⊙).
3. Vælg valgmuligheden [Opdatere] og tryk på ENTER (⊙).

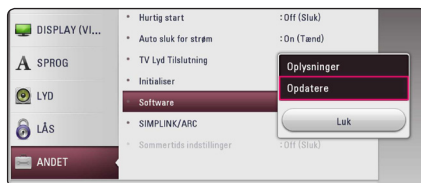

Afspilleren søger efter den nyeste opdatering.

! BEMÆRK

- Hvis du trykker på ENTER (⊙) under opdateringen, så afsluttes processen.
- Hvis der ikke er en opdatering tilgængelig, så vises meddelelsen "Der findes ingen opdatering.". Tryk på ENTER (⊙) for at gå tilbage til menuen [Menuen Home].

4. Hvis der findes en nyere version, vises meddelelsen "Der er fundet en ny opdatering. Opdateringen tager nogle minutter. Ønsker du at opdatere?" appears.
5. Vælg [OK] for at begynde opdateringen. (Hvis du vælger [Annuller], afsluttes opdateringen.)
6. Afspilleren begynder at downloade den nyeste opdatering fra serveren. (Afhængig af dit hjemmenetværks kapacitet kan det tage adskillige minutter at downloade (hente)).
7. Når du skal opdatere software næste gang, skal softwareopdateringsproceduren startes helt forfra igen.

**FORSIGTIG**

Sluk ikke for strømmen under opdatering af software.

**BEMÆRK**

Hvis softwaren omfatter opdatering af driver, åbner diskbakken sig måske under denne proces.

8. Når opdateringen er afsluttet, vil enheden automatisk blive slukket i nogle få sekunder.
9. Tænd igen for strømmen. Systemet fungerer nu med den nye version.

**BEMÆRK**

Funktionen Opdatering af software fungerer muligvis ikke korrekt alt afhængig af internetsystemet. I så fald kan du få den nyeste software fra et autoriseret LG Electronics Service Centre, hvorefter du kan opdatere din afspiller. Se "Kundesupport" på side 56.

Yderligere oplysninger

Fil krav

Film filer

Fil Beliggenhed	Fil Udvidelse	Codec Format	Lyd Format	Undertekster
Disk, USB	“.avi”, “.divx”, “.mpg”, “.mpeg”, “.mkv”, “.mp4”, “.asf”, “.wmv”, “.m4v” (DRM fri), “.vob”, “.3gp”, “.mov”, “.trp”, “.m2t”, “.mpe”, “.m1v”, “.m2v”, “.wm”, “.flv”, “.ts”, “.dat”	DIVX 3.11, DIVX4, DIVX5, DIVX6 (kun standardafspilning), XVID, MPEG1 SS, H.264/MPEG-4 AVC, MPEG2 PS, MPEG2 TS, VC-1 SM (WMV3)	Dolby Digital, DTS, MP3, WMA, AAC, AC3	SubRip (.srt / .txt), SAMI (.smi), SubStation Alpha (.ssa/.txt), MicroDVD (.sub/.txt), VobSub (.sub), SubViewer 1.0 (.sub), SubViewer 2.0 (.sub/.txt), TMPlayer (.txt), DVD Subtitle System (.txt)
DLNA	“.avi”, “.divx”, “.mpg”, “.mpeg”, “.mkv”, “.mp4”, “.asf”, “.wmv”, “.m4v” (DRM fri), “.mov”, “.mpe”, “.m1v”, “.m2v”, “.flv”, “.ts”, “.dat”	DIVX 3.11, DIVX4, DIVX5, DIVX6 (kun standardafspilning), XVID, MPEG1 SS, H.264/MPEG-4 AVC, MPEG2 PS, MPEG2 TS, VC-1 SM (WMV3)	Dolby Digital, DTS, MP3, WMA, AAC, AC3	SubRip (.srt / .txt), SAMI (.smi), SubStation Alpha (.ssa/.txt), MicroDVD (.sub/.txt), SubViewer 1.0 (.sub), SubViewer 2.0 (.sub/.txt), TMPlayer (.txt), DVD Subtitle System (.txt)

Musik filer

Fil Beliggenhed	Fil Udvidelse	Sampling-frekvens	Bitrate	Bemærk
Disk, USB	“.mp3”, “.wma”, “.wav”, “.m4a” (DRM fri), “.ogg”, “.aiff”	indenfor 32 - 48 kHz (WMA), indenfor 16 - 48 kHz (MP3)	indenfor 32 - 192 kbps (WMA), indenfor 32 - 320 kbps (MP3)	Denne afspiller understøtter muligvis ikke visse wav-filer.
DLNA	“.mp3”, “.wma”, “.wav”, “.m4a” (DRM fri), “.flac”, “.ogg”	indenfor 32 - 48 kHz (WMA), indenfor 16 - 48 kHz (MP3)	indenfor 32 - 192 kbps (WMA), indenfor 32 - 320 kbps (MP3)	Denne afspiller understøtter muligvis ikke visse wav-filer.

Fotofiler

Fil Beliggenhed	Fil Udvidelse	Anbefalet Størrelse	Bemærk
Disk, USB, DLNA	“.jpg”, “.jpeg”, “.png”, “.gif”, “.mpo”, “.jps”	Mindre end 4000 x 3000 x 24 bit/pixel Mindre end 3000 x 3000 x 32 bit/pixel	Progressivt og databevarende komprimerede fotobilledfiler understøttes ikke.

! BEMÆRK

- Filnavnet er begrænset til 180 tegn.
- Maks. filer/mapper: Mindre end 2000 (totalt antal filer og mapper)
- Afhængig af størrelse og antal filer kan det tage adskillige minutter at læse indholdet af medierne.
- Fil-kompatibilitet kan variere afhængigt af serveren.
- Da kompatibiliteten på DLNA-serveren er testet på et samlet DLNA servermiljø (SmartShare PC software), kan filkrav og afspilningsfunktioner variere afhængig af medieserverne.
- Fil kravene på siden 60 er ikke altid kompatible. Der findes muligvis restriktioner af filfunktioner og medieserverens egenskaber.
- Det er kun muligt at afspille videoundertekstfiler på en DLNA medieserver, der er oprettet ved hjælp af SmartShare PC softwaren, der fulgte med denne afspiller.
- Filerne fra et flytbart medie så som et USB-drev, DVD-drev osv. på din medieserver kan muligvis ikke deles korrekt.
- Den samlede spilletid for lyd-fil er angivet på skærmen, kan ikke korrekt for VBR filer.
- HD-film-filer som findes på CD/DVD eller USB 1,0 / 1,1 kan ikke afspilles korrekt. Blu-ray disk eller USB 2,0 anbefales at afspille HD-film-filer.
- Denne afspiller understøtter H.264/MPEG-4 AVC profil Main, High på Niveau 4.1. En fil med et højere niveau understøttes muligvis ikke.
- Denne afspiller understøtter ikke filer, der er optaget med GMC^{*1} eller Qpel^{*2}.

*1 GMC – Global Motion Compensation

*2 Qpel – Quarter pixel

! BEMÆRK

- En .avi-fil bliver ikke understøttet, hvis det er en "WMV 9".
- Denne afspiller understøtter UTF-8-filer - også hvis filerne indeholder indhold af undertitler i Unicode. Denne afspiller kan ikke understøtte filer med undertitler, hvis der er tale om ren Unicode.
- Afhængigt af filtyper eller metoder til at optage, kan det muligvis ikke afspilles.
- En disk, som blev optaget af multi-session på en almindelig PC, er ikke understøttet på denne afspiller.
- For at afspille en videofil, skal filmnavn og undertitel i filnavnet være identiske.
- Når du afspiller en videofil med en filtype som ".ts", ".m2ts", ".mts", ".tp", ".Trp" eller ".m2t", understøtter din afspiller muligvis ikke undertekstfiler.
- En lydfiles samlede spilletid angivet på skærmen tager muligvis ikke højde for VBR filer.
- Kompatibiliteten for Video/ Audio-codec kan variere afhængig af videofil.

AVCHD (Advanced Video Codec High Definition)

- Denne afspiller kan afspille diske i AVCHD format. Der kan optages normalt på disse diske, og de kan bruges i videokameraer.
- AVCHD formatet er et højdefinitions digitalt videokameraformat.
- Med MPEG-4 AVC/H.264 formatet kan du komprimere billeder med større effektivitet end med billeder i et konventionelt billedkomprimeringsformat.
- Denne afspiller kan afspille diske i AVCHD format i "x.v.Colour" format.
- Nogle diske i AVCHD format kan muligvis ikke afspilles afhængig af, hvordan de er blevet optaget.
- Diske i AVCHD format skal slutbehandles.
- Med "x.v.Colour" får du en større farveskala end med almindelige diske til DVD videokameraer.

Om DLNA

Denne afspiller er en DLNA Certified digital medieafspiller, der kan vise og afspille film, fotos og musikindhold fra din DLNA-kompatible, digitale medieserver (PC og forbrugerelektronik).

Digital Living Network Alliance (DLNA) er en tværandustriel organisation af forbrugerelektronik, computing-industri og mobilenhedsvirksomheder. Digital Living giver forbrugerne nem deling af digitale medier gennem dit hjemmenetværk.

Med DLNA certificeringslogoet er det nemt at finde produkter, der er i overensstemmelse med DLNA Interoperability Guidelines (retningslinjer for samkøring). Denne enhed er i overensstemmelse med DLNA retningslinjer for interoperabilitet v1, 5.

Når en PC, der kører DLNA server software eller andre DLNA kompatibel enhed er tilsluttet til denne afspiller kan nogle indstilling ændringer af software eller andre enheder være påkrævet. Se brugervejledningen til softwaren eller enheden.

Visse systemkrav

Til højdefinitions videoafspilning:

- Højdefinitions-visningsenhed med HDMI indgangsjackstik.
- BD-ROM disk med højdefinitions indhold.
- Til noget indhold kræves der en HDMI eller HDCP-kapacitets DVI-indgang på din visningsenhed (som specificeret af diskfabrikanten).

Bemærkninger til kompatibilitet

- Da BD-ROM er et nyt format, kan der på visse diske opstå problemer med den digitale forbindelse, og der kan opstå andre kompatibilitetsproblemer. Hvis du støder på kompatibilitetsproblemer, bedes du kontakte et autoriseret kundeservicecenter.
- Med dette apparat kan du nyde funktioner som billede-i-billede, sekundær lyd og Virtuelle pakker, osv., med BD-ROM, der understøtter BONUSVIEW (BD-ROM version 2 Profil 1 version 1.1). En sekundær video og lyd kan afspilles fra en disk, der er kompatibel med funktionen PIP (picture-in-picture) (billede-i-billede). Vedr. afspilningsmetode, se brugervejledningen til disken.
- Visning af high-definition indhold og opkonvertering standard dvd-indhold kan kræve en HDMI-kompatibelt input eller HDCP-kompatibel DVI-indgangen på din skærm.
- Nogle BD-ROM og DVD diske begrænser muligvis brugen af nogle betjeningskommandoer eller funktioner.
- Dolby TrueHD, Dolby Digital Plus og DTS-HD kapaciteten er begrænset til 5.1 kanaler, hvis du bruger Digital Audio eller HDMI forbindelsen som lydudgang i enheden.
- Du kan bruge USB-enheden, hvor der lagres diskrelaterede oplysninger, inklusive downloadet (hentet) on-line indhold. Disken, du bruger, kontrollerer hvor lang tid disse oplysninger gemmes.

Lydudgangsspecifikationer

Kilde \ Jackstik/indstilling	HDMI OUT		
	PCM	DTS Re-encode *4	Auto *1 *2
Dolby Digital	PCM 5.1ch	DTS	Dolby Digital
Dolby Digital Plus	PCM 5.1ch	DTS	Dolby Digital Plus
Dolby TrueHD	PCM 5.1ch	DTS 2ch	Dolby TrueHD
DTS	PCM 5.1ch	DTS	DTS
DTS-HD	PCM 5.1ch	DTS	DTS-HD
Linear PCM 2ch	PCM 2ch	DTS	Linear PCM 2ch
Linear PCM 5.1ch	PCM 5.1ch	DTS	Linear PCM 5.1ch
Linear PCM 7.1ch	PCM 7.1ch	DTS	Linear PCM 7.1ch

*1 Den sekundære og interaktive lyd er muligvis ikke inkluderet i udgangs-bitstream, hvis valgmuligheden [Digital udgang] er indstillet til [Auto]. (Undtagen LPCM Codec: udsendes altid med interaktiv og sekundær lyd.)

*2 Denne afspiller vælger automatisk HDMI-lyden i henhold til dekodningskapaciteten i den tilsluttede HDMI-enhed, selv om valgmuligheden [Digital udgang] er indstillet til [Auto].

*3 Hvis [Digital udgang] er indstillet til [DTS Re-Encode], er audioudgangen begrænset til 48 kHz og 5.1 kanaler. Hvis valgmuligheden [Digital udgang] er indstillet til [DTS Re-Encode], udsendes DTS Re-encode lyden på BD-ROM diske, og originallyden udsendes på de andre diske (så som [Auto]).

- Lyden udsendes som PCM 48 kHz/16 bit for en MP3/WMA fil og som PCM 44,1kHz/16 bit for en lyd-CD under afspilning.
- Med digital audiotilslutning (HDMI OUT) kan lyde fra menuknapper i diskmenuen på BD-ROM'er muligvis ikke høres, hvis [Digital udgang] er indstillet til [Auto].
- Hvis lydformatet i den digitale udgang ikke matcher din modtagers lydformat, så vil modtageren afgive en høj, forvrænget lyd eller slet ingen lyd.
- Der kan kun opnås multikanals digital surroundlyd via digital tilslutning, hvis din modtager er udstyret med en digital multikanalsdekoder.
- Denne opsætning er ikke tilgængelig i forbindelse med inputsignalet fra en ekstern enhed.

Liste over områdekoder

Vælg en områdekode fra denne liste.

Område	Kode	Område	Kode	Område	Kode	Område	Kode
Afghanistan	AF	Fiji	FJ	Monaco	MC	Singapore	SG
Argentina	AR	Finland	FI	Mongoliet	MN	Slovakiet	SK
Australien	AU	Frankrig	FR	Marokko	MA	Slovenien	SI
Østrig	AT	Tyskland	DE	Nepal	NP	Sydafrika	ZA
Belgien	BE	Storbritannien	GB	Holland	NL	Sydkorea	KR
Bhutan	BT	Grækenland	GR	De Nederlandske Antiller	AN	Spanien	ES
Bolivia	BO	Grønland	GL	New Zealand	NZ	Sri Lanka	LK
Brasilien	BR	Hong Kong	HK	Nigeria	NG	Sverige	SE
Cambodia	KH	Ungarn	HU	Norge	NO	Schweiz	CH
Canada	CA	Indien	IN	Oman	OM	Taiwan	TW
Chile	CL	Indonesien	ID	Pakistan	PK	Thailand	TH
Kina	CN	Israel	IL	Panama	PA	Tyrkiet	TR
Colombia	CO	Italien	IT	Paraguay	PY	Uganda	UG
Congo	CG	Jamaica	JM	Philippinerne	PH	Ukraine	UA
Costa Rica	CR	Japan	JP	Polen	PL	Amerikas Forenede Stater (USA)	US
Kroatien	HR	Kenya	KE	Portugal	PT	Uruguay	UY
Den Tjekkiske Republik	CZ	Kuwait	KW	Rumænien	RO	Uzbekistan	UZ
Danmark	DK	Libyen	LY	Den Russiske Føderation	RU	Vietnam	VN
Ecuador	EC	Luxembourg	LU	Saudi-Arabien	SA	Zimbabwe	ZW
Ægypten	EG	Malaysia	MY	Senegal	SN		
El Salvador	SV	Maldiverne	MV				
Etiopien	ET	Mexico	MX				

Liste over sprogkoder

Brug denne liste ved indtastning af dit ønskede sprog for følgende startindstillinger: [Disklyd], [Diskundertekst] og [Diskmenu].

Sprog	Kode	Sprog	Kode	Sprog	Kode	Sprog	Kode
Afar	6565	Fransk	7082	Litauisk	7684	Sindhi	8368
Afrikaans	6570	Frisisk	7089	Makedonsk	7775	Singalesisk	8373
Albansk	8381	Galisisk	7176	Malagarisk	7771	Slovakisk	8375
Ameharic	6577	Georgisk	7565	Malajisk	7783	Slovensk	8376
Arabisk	6582	Tysk	6869	Malayalam	7776	Spansk	6983
Armensk	7289	Græsk	6976	Maori	7773	Sudanesisk	8385
Assamesisk	6583	Grønlandsk	7576	Marathi	7782	Swahili	8387
Aymara	6588	Guaransk	7178	Moldavisk	7779	Svensk	8386
Azerbajjansk	6590	Gujarati	7185	Mongolsk	7778	Tagalog	8476
Bashkir	6665	Hausa	7265	Nauru	7865	Tajik	8471
Baskisk	6985	Hebræisk	7387	Nepalesisk	7869	Tamilsk	8465
Bengali, Bangla	6678	Hindi	7273	Norsk	7879	Telugu	8469
Bhutansk	6890	Ungarsk	7285	Oriya	7982	Thailandsk	8472
Bihari	6672	Islandsk	7383	Panjabi	8065	Tonga	8479
Breton	6682	Indonesisk	7378	Pashto, Pushto	8083	Tyrkisk	8482
Bulgarsk	6671	Interlingua	7365	Persisk	7065	Turkmensk	8475
Burmesisk	7789	Irsk	7165	Polsk	8076	Twi	8487
Hviderussisk	6669	Italiensk	7384	Portugisisk	8084	Ukrainsk	8575
Kinesisk	9072	Japansk	7465	Quechua	8185	Urdu	8582
Kroatisk	7282	Kannada	7578	Rhaeto-Romansk	8277	Uzbekisk	8590
Tjekkisk	6783	Kashmirisk	7583	Rumænsk	8279	Vietnamesisk	8673
Dansk	6865	Kazakh	7575	Russisk	8285	Volapyk	8679
Hollandsk	7876	Kirghisisk	7589	Samoisk	8377	Walisisk	6789
Engelsk	6978	Koreansk	7579	Sanskrit	8365	Wolof	8779
Esperanto	6979	Kurdisk	7585	Skotsk Gælsk	7168	Xhosa	8872
Estisk	6984	Laotisk	7679	Serbisk	8382	Yiddish	7473
Færøsk	7079	Latinsk	7665	Serbokroatisk	8372	Yoruba	8979
Fiji	7074	Lettisk	7686	Shona	8378	Zulu	9085
Finsk	7073	Lingala	7678				

Varemærker og licenser



Blu-ray Disc™, Blu-ray™, Blu-ray 3D™, BD-Live™, BONUSVIEW™ og logoerne er varemærker tilhørende Blu-ray Disc Association.



“DVD Logo” er et varemærke tilhørende DVD Format/Logo Licensing Corporation.



Java er et varemærke tilhørende Oracle og/eller dets datterselskaber.



Begreberne HDMI og HDMI: Multimedieinterface i højopløsning samt HDMI-logoet er varemærker eller registrerede varemærker tilhørende HDMI Licensing LLC i USA og andre lande.

“x.v.Colour” er et varemærke tilhørende Sony Corporation.



Fremstillet under licens af Dolby Laboratories. Dolby og symbolet dobbelt-D er Dolby Laboratories varemærker.



Vedrørende DTS patenter, se <http://patents.dts.com>. Fremstillet under licens af DTS Licensing Limited. DTS, DTS-HD, the Symbol, & DTS samt the Symbol together er registrerede varemærker og DTS-HD Master Audio | Essential er et varemærke tilhørende DTS, Inc. © DTS, Inc. All Rights Reserved.



DLNA®, DLNA Logo og DLNA CERTIFIED® er varemærker, servicemærker eller certificeringsmærker tilhørende Digital Living Network Alliance.



“AVCHD” og “AVCHD” logoet er varemærker tilhørende Panasonic Corporation og Sony Corporation.



DivX Certified® til at afspille DivX® videoer op til HD 1080p, inklusive premium-indhold.

DivX®, DivX Certified® og forbundne logoer er varemærker, der tilhører Rovi Corporation eller dets datterselskaber og anvendes under licens.

Dækket af ét eller flere af følgende U.S. Patenter: 7.295.673; 7.460.668; 7.515.710; 7.519.274



Bluetooth® trådløs teknologi er et system, der tillader radiokontakt mellem elektroniske anordninger.

Tilslutning af enkelte enheder under **Bluetooth**® trådløs teknologi er omkostningsfrit. En mobiltelefon med **Bluetooth**® trådløs teknologi kan betjenes via Cascade, hvis forbindelsen blev foretaget via **Bluetooth**® trådløs teknologi.

Bluetooth® mærket og logoerne ejes af **Bluetooth**® SIG, Inc. og enhver brug af sådanne mærker fra LG Electronics er under licens.

Andre varemærker og handelsnavne tilhører deres respektive ejere.

Cinavias Meddelelse

Dette produkt anvender Cinavia-teknologi for at begrænse brugen af uautoriserede kopier af visse kommercielt fremstillede film og videoer og deres soundtracks. Når der opfanges forbudt brug af en uautoriseret kopi, vil en meddelelse komme frem, og afspilning eller kopiering vil blive afbrudt.

Yderligere oplysninger om Cinavia-teknologien kan findes på Cinavia Online Consumer Information Center på <http://www.cinavia.com>. Hvis du ønsker yderligere oplysninger om Cinavia via post, send et postkort med din adresse til: Cinavia Consumer Information Center, P.O. Box 86851, San Diego, CA, 92138, USA.

Dette produkt omfatter proprietær teknologi under licens fra Verance Corporation, og det er beskyttet af det amerikanske patent 7.369.677 og andre amerikanske og verdensomfattende patenter, som er udstedt eller under behandling, såvel som ophavsret og beskyttelse af forretningshemmelighed af visse aspekter ved en sådan teknologi. Cinavia er et varemærke, som tilhører Verance Corporation. Copyright 2004-2013 Verance Corporation. Alle rettigheder forbeholdes af Verance. Reverse engineering eller demontering er forbudt.

Specifikationer

Generelt	
Krav til strømforsyning	Se mærkat vedr. netstikkontakt.
Strømförbrug	Se mærkat vedr. netstikkontakt.
Dimensioner (B x H x D)	Approx. 360 mm x 60,5 mm x 299 mm
Nettovægt (ca.)	2,7 kg
Driftstemperatur	5 °C til 35 °C (41 °F til 95 °F)
Fugtighed ved drift	5 % til 90 %

Indgange/udgange	
HDMI OUT (video/audio)	19 pin (Typ A, HDMI™ Connector) x 1
ANALOG AUDIO IN	2,0 Vrms (1 kHz, 0 dB), 600 Ω, RCA jack-stik (V, H) x 1
DIGITAL IN (OPTICAL)	3 V (p-p), Optisk jack-stik x 1
PORT. IN	0,5 Vrms (3,5 mm stereojackstik) x 1

Tuner	
FM Anvendelsesområde	87.5 til 108.0 MHz eller 87.50 til 108.00 MHz

Forstærker	
Udgangseffekt (3 Ω), (RMS), THD 10 %	
Total	1000 W
Forside	167 W x 2
Midte	167 W
Bagside	167 W x 2
Sub-Woofers	167 W (Passiv)

System	
Laser	Halvleder laser
Bølgelængde	405 nm / 650 nm
Signal system	Standard PAL/NTSC Farve TV system
Frekvensrespons	20 Hz til 18 kHz (48 kHz, 96 kHz, 192 kHz Sampling)
Harmonisk forvrængning	Mindre end 0,05 %
Dynamisk interval	Mere end 80 dB
LAN port	Ethernet jack x 1, 10BASE-T/100BASE-TX
Bus-strømforsyning (USB)	5 V  500 mA

Højttaler (BH6540T)			
Forside			
Type	1-vejs 1 højttaler	Maks. indgangseffekt	334 W
Impedans	3 Ω	Net Dimensioner (B x H x D)	250 mm x 1100 mm x 250 mm
Tilladelig indgangseffekt	167 W	Nettovægt	3,5 kg
Bagside			
Type	1-vejs 1 højttaler	Maks. indgangseffekt	334 W
Impedans	3 Ω	Net Dimensioner (B x H x D)	250 mm x 1100 mm x 250 mm
Tilladelig indgangseffekt	167 W	Nettovægt	3,5 kg
Midte			
Type	1-vejs 1 højttaler	Maks. indgangseffekt	334 W
Impedans	3 Ω	Net Dimensioner (B x H x D)	260 mm x 93 mm x 74 mm
Tilladelig indgangseffekt	167 W	Nettovægt	0,6 kg
Sub-Woofer			
Type	1-vejs 1 højttaler	Maks. indgangseffekt	334 W
Impedans	3 Ω	Net Dimensioner (B x H x D)	133 mm x 352 mm x 325 mm
Tilladelig indgangseffekt	167 W	Nettovægt	5,2 kg

Højttaler (BH6440P)			
Forside			
Type	1-vejs 1 højttaler	Maks. indgangseffekt	334 W
Impedans	3 Ω	Net Dimensioner (B x H x D)	250 mm x 1100 mm x 250 mm
Tilladelig indgangseffekt	167 W	Nettovægt	3,5 kg
Bagside			
Type	1-vejs 1 højttaler	Maks. indgangseffekt	334 W
Impedans	3 Ω	Net Dimensioner (B x H x D)	88 mm x 122 mm x 81 mm
Tilladelig indgangseffekt	167 W	Nettovægt	0,5 kg
Midte			
Type	1-vejs 1 højttaler	Maks. indgangseffekt	334 W
Impedans	3 Ω	Net Dimensioner (B x H x D)	260 mm x 93 mm x 74 mm
Tilladelig indgangseffekt	167 W	Nettovægt	0,6 kg
Sub-Woofer			
Type	1-vejs 1 højttaler	Maks. indgangseffekt	334 W
Impedans	3 Ω	Net Dimensioner (B x H x D)	133 mm x 352 mm x 325 mm
Tilladelig indgangseffekt	167 W	Nettovægt	5,2 kg

Højtaler (BH6340H)			
Forside			
Type	2-vejs 3 højtaler	Maks. indgangseffekt	334 W
Impedans	3 Ω	Net Dimensioner (B x H x D)	202 mm x 470,5 mm x 202 mm
Tilladelig indgangseffekt	167 W	Nettovægt	1,6 kg
Bagside			
Type	2-vejs 3 højtaler	Maks. indgangseffekt	334 W
Impedans	3 Ω	Net Dimensioner (B x H x D)	202 mm x 470,5 mm x 202 mm
Tilladelig indgangseffekt	167 W	Nettovægt	1,6 kg
Midte			
Type	2-vejs 3 højtaler	Maks. indgangseffekt	334 W
Impedans	3 Ω	Net Dimensioner (B x H x D)	342,5 mm x 86 mm x 87 mm
Tilladelig indgangseffekt	167 W	Nettovægt	1,2 kg
Sub-Woofer			
Type	1-vejs 1 højtaler	Maks. indgangseffekt	334 W
Impedans	3 Ω	Net Dimensioner (B x H x D)	240 mm x 360 mm x 391 mm
Tilladelig indgangseffekt	167 W	Nettovægt	6,6 kg

Højttaler (BH6240S)			
Forside			
Type	1-vejs 1 højttaler	Maks. indgangseffekt	334 W
Impedans	3 Ω	Net Dimensioner (B x H x D)	88 mm x 122 mm x 81 mm
Tilladelig indgangseffekt	167 W	Nettovægt	0,5 kg
Bagside			
Type	1-vejs 1 højttaler	Maks. indgangseffekt	334 W
Impedans	3 Ω	Net Dimensioner (B x H x D)	88 mm x 122 mm x 81 mm
Tilladelig indgangseffekt	167 W	Nettovægt	0,5 kg
Midte			
Type	1-vejs 1 højttaler	Maks. indgangseffekt	334 W
Impedans	3 Ω	Net Dimensioner (B x H x D)	260 mm x 93 mm x 74 mm
Tilladelig indgangseffekt	167 W	Nettovægt	0,6 kg
Sub-Woofer			
Type	1-vejs 1 højttaler	Maks. indgangseffekt	334 W
Impedans	3 Ω	Net Dimensioner (B x H x D)	133 mm x 352 mm x 325 mm
Tilladelig indgangseffekt	167 W	Nettovægt	5,2 kg

- Design og specifikationer kan ændres uden forudgående varsel.

Vedligeholdelse

Håndtering af enheden

Når enheden sendes

Gem den originale forsendelseskasse og indpakkingsmaterialet. Hvis du har brug for at sende enheden, så pak den ind, som den oprindeligt var indpakket fra fabrikken, for at opnå den bedste beskyttelse.

Rengøring af enheden

Brug en blød, tør klud til at rengøre afspilleren med. Hvis overfladen er meget snavset, kan du bruge en blød klud, der er fugtet med et mildt opvaskemiddel. Brug ikke stærke midler som f.eks. alkohol, benzin eller fortynder, da disse kan beskadige enhedens overflade.

For at holde de udvendige overflader rene

- Brug ikke flygtige væsker som f.eks. insektspray nær enheden.
- Hvis du trykker hårdt under aftørringen, kan det skade overfladen.
- Lad ikke gummi- eller plastikprodukter være i kontakt med enheden i længere tid.

Sådan vedligeholder du enheden

Enheden er en højteknologisk præcisionsenhed. Hvis den optiske pickup linse og diskdrevet er snavset eller slidt, reduceres billedkvaliteten. For yderligere oplysninger skal du kontakte det nærmeste, autoriserede servicecenter.

Bemærkninger til diske

Håndtering af diske

Rør ikke ved diskens afspilningsside. Hold disken ved kanten, så der ikke kommer fingeraftryk på overfladen. Sæt aldrig papir eller tape fast på disken.

Opbevaring af diske

Efter afspilning opbevares disken i omslaget. Udsæt ikke disken for direkte sollys eller andre varmelegemer, og lad den aldrig ligge i en parkeret bil, hvor den er udsat for direkte sollys.

Rengøring af diske

Fingeraftryk og støv på disken kan være skyld i ringe billedkvalitet og forvrænget lyd. Før afspilning renses disken med en ren klud. Tør disken af fra midten og ud.

Brug ikke stærke opløsningsmidler såsom alkohol, benzin, fortynder, rensmidler eller anti statisk spray, som er beregnet til rensning af gramfonoplader.

Vigtige oplysninger om Network Services

Alle oplysninger, data, dokumenter, kommunikation, downloads, filer, tekst, billeder, fotografier, grafik, videoer, webcasts, publikationer, værktøjer, ressourcer, software, kode, programmer, applets, widgets, programmer, produkter og andet indhold ("Indholdet") og alle tjenester og tilbud ("Tjenester") eller stilles til rådighed af eller gennem en tredjemand (hver en "Service Provider") er alene ansvarlig for Service Provider, fra hvem det stammer fra.

Tilgængeligheden af og adgangen til indhold og tjenester leveres af Service Provider gennem LGE Enhed kan ændres til enhver tid uden forudgående varsel, herunder, men ikke begrænset til en suspension, fjernelse eller ophør af alle eller en del af indholdet eller Serviceydelse.

Skulle du have nogen spørgsmål eller problem i relation til indhold eller tjenester, kan du henvise til Service Provider's hjemmeside for de mest up-to-date information. LGE er hverken ansvarlig eller erstatningspligtig for kundeservice i forbindelse med indhold og tjenester. Ethvert spørgsmål eller anmodning om forkyndelse i forbindelse med indhold eller tjenester bør gøres direkte til de respektive indholds- og tjenesteudbydere.

Bemærk venligst, at LGE ikke er ansvarlig for indhold eller tjenester, som Service Provider eller eventuelle ændringer, fjernelse af eller ophør af et sådant indhold eller tjenester, og garanterer ikke garanti udbuddet af eller adgangen til disse indhold eller tjenester.

