



PODRĘCZNIK UŻYTKOWNIKA

# SoundPlate 240

Proszę dokładnie przeczytać ten podręcznik przed rozpoczęciem użytkowania urządzenia i zachować go na przyszłość.

SOUNDPLATE240

POLSKI



MFL68219809

[www.lg.com](http://www.lg.com)

## Informacja dot. bezpieczeństwa

1

Na początek



**UWAGA:** ABY ZREDUKOWAĆ RYZYKO PORAŻENIA PRĄDEM ELEKTRYCZNYM, NIE NALEŻY SAMODZIELNIE ZDEJMOWAĆ POKRYWY (LUB TYLNEJ POKRYWY).



Symbol błyskawicy w trójkącie informuje użytkownika o obecności niez izolowanego, niebezpiecznego napięcia elektrycznego wewnątrz produktu, które powoduje znaczące zagrożenie porażeniem elektrycznym.



Symbol wykrzyknika w trójkącie informuje użytkownika o obecności ważnych instrukcji dot. obsługi i konserwacji (serwisowania) w dokumentacji dołączonej do użytkownika.

**OSTRZEŻENIE:** CHRONIĆ URZĄDZENIE PRZED DESZCZEM I WILGOCIĄ, ABY UNIKNĄĆ POŻARU LUB PORAŻENIA PRĄDEM.

**UWAGA:** To urządzenie nie może być wystawione na działanie wody (kapiącej lub rozpryskiwanej) i nie należy kłaść na nim przedmiotów wypełnionych cieczą, takich jak wazon.

**OSTRZEŻENIE:** Nie instalować urządzenia w przestrzeni zamkniętej jak np. półki z książkami itd.

**UWAGA:** Nie zasłaniać otworów wentylacyjnych. Instalować zgodnie z zaleceniami producenta. Szczeliny i otwory wentylacyjne w obudowie, zapewniają niezawodną pracę urządzenia i chronią go przed przegrzaniem. Nie należy kłaść urządzenia na łóżku, sofie, dywanie lub na innej podobnej powierzchni, która mogłaby doprowadzić do zatknięcia tych otworów. Nie należy umieszczać urządzenia w zabudowie izolującej, takiej jak półki na książki, stojaki, chylba, że zostanie zapewniona odpowiednia wentylacja, lub jest to zgodne z instrukcją producenta.

### Uwaga dotycząca przewodu zasilania

Dla większości urządzeń zalecane jest, aby były podłączone do osobnego obwodu;

to znaczy do pojedynczego gniazdka, które zasilają tylko dane urządzenie i nie ma innych wyjść lub odgałęzień. Dla pewności sprawdź stronę ze specyfikacjami technicznymi w niniejszej instrukcji obsługi. Nie przeciążaj gniazdek zasilających. Przeciążone, luźne, uszkodzone lub przepalone gniazdka, kable zasilające lub przedłużające stwarzają zagrożenie. Jakakolwiek z powyższych sytuacji może być przyczyną porażenia prądem lub pożaru. Raz na jakiś czas należy sprawdzać przewód zasilający urządzenia i jeżeli pojawią się oznaki uszkodzenia lub przetarcia się, odłączyć go, zaprzestać korzystania z urządzenia i wymienić przewód w autoryzowanym serwisie. Zabezpieczyć przewód zasilania przed fizycznym lub mechanicznym niewłaściwym użytkowaniem tj. przed skręcaniem, zapętlaniem, zaciskaniem, przytrząskiwaniem drzwiami lub przekraczaniem. Należy zwrócić szczególną uwagę na wtyczki, gniazdka ścienne oraz miejsce, w którym przewód łączy się z urządzeniem. Wyjąć wtyczkę przewodu zasilającego, aby odłączyć od zasilania. Wyjąć wtyczkę przewodu zasilającego, aby odłączyć od zasilania.

**INFORMACJA:** Informacje o produkcie oraz oznaczenia zgodności/bezpieczeństwa znajdują się na głównej etykiecie na spodzie Urządzenia.

Niniejsze urządzenie posiada przenośną baterię lub akumulator.

**Bezpieczny sposób wyjmowania baterii lub akumulatora z urządzenia:** Usunąć starą baterię i postępować w odwrotnej kolejności niż przy montażu. Aby uniknąć zanieczyszczenia środowiska oraz możliwego zagrożenia zdrowia człowieka i zwierząt, należy zutylizować stare baterie w odpowiedni sposób, czyli zanieść je w miejsce przyjmowania zużytych baterii. Nie należy wyrzucać zużytych baterii wraz z innymi odpadami. Zaleca się korzystać z lokalnych, darmowych systemów zwrotu zużytych baterii i akumulatorów. Baterie nie mogą być wystawiane na nadmierne ciepło jak np. promienie słoneczne, ognień itp.

### Utylizacja starych urządzeń



1. Kiedy do produktu dołączony jest niniejszy przekreślony symbol kołowego pojemnika na śmieci, oznacza to, że produkt jest objęty dyrektywą 2002/96/EC.
2. Wszystkie elektryczne i elektroniczne produkty powinny być utylizowane niezależnie od odpadów miejskich, z wykorzystaniem przeznaczonych do tego miejsc składowania wskazanych przez rząd lub miejscowe władze.
3. Właściwy sposób utylizacji starego urządzenia pomoże zapobiec potencjalnie negatywnemu wpływowi na zdrowie i środowisko.
4. Aby uzyskać więcej informacji o sposobach utylizacji starych urządzeń, należy skontaktować się z władzami lokalnymi, przedsiębiorstwem zajmującym się utylizacją odpadów lub sklepem, w którym produkt został kupiony.

### Utylizacja zużytych baterii/akumulatorków



1. Symbol przekreślonego kosza na śmieci znajdujący się na bateriach/akumulatorach produktu, oznacza, że objęte są one dyrektywą europejską 2006/66/EC.
2. Symbol ten może znajdować się w obecności chemicznych oznaczeń rtęci (Hg), kadmu (Cd) lub ołowiu (Pb), jeżeli bateria zawiera ponad 0,0005 % rtęci, 0,002 % kadmu lub 0,004 % ołowiu.
3. Wszystkie baterie/akumulatory powinny być utylizowane w oddzieleniu od innych odpadów komunalnych przez jednostki wyznaczone do tego celu przez władze rządowe lub lokalne.
4. Poprawna utylizacja zużytych baterii/akumulatorów pomoże zapobiec możliwym negatywnym wpływom na środowisko, zwierzęta i ludzkie zdrowie.
5. W celu uzyskania więcej informacji na temat utylizacji zużytych baterii/akumulatorów należy skontaktować się z lokalnym urzędem miasta, zakładem usług komunalnych lub sklepem, w którym produkt został zakupiony.

**Notatka dla Europy**

**CE 0197**

1

Na początek

Firma LG Electronics deklaruje, że niniejszy(e) produkt(y) jest/są zgodne z wymaganiami oraz innymi postanowieniami Dyrektyw 1999/5/EC, 2004/108/EC, 2006/95/EC, 2009/125/EC oraz 2011/65/EU.

Prosimy o kontakt na poniższy adres, aby uzyskać kopię Deklaracji Zgodności (Declaration of Conformity).

**Biuro do kontaktu w sprawie zgodności tego produktu:**

LG Electronics Inc.  
EU Representative, Krijgsman 1,  
1186 DM Amstelveen, The Netherlands

- Proszę pamiętać, że NIE jest to punkt kontaktowy obsługi klienta. Informacja odnośnie obsługi klienta, patrz Karta gwarancyjne lub skontaktuj się ze sprzedawcą, u którego produkt został zakupiony.

Tylko do użytku wewnątrz pomieszczeń.

**Oświadczenie dotyczące promieniowania radiowego**

Urządzenie to powinno zostać zainstalowane oraz użytkowane w odległości, co najmniej 20 cm pomiędzy.

# Spis treści

## 1 Na początek

---

- 2 Informacja dot. bezpieczeństwa
- 6 Cechy produktu
- 6 Wstęp
- 6 Wyposażenie dodatkowe
- 7 Panel przedni
- 7 Panel tylny
- 8 Pilot zdalnego sterowania
- 10 Ustawianie urządzenia

## 2 Funkcja

---

- 13 Działania podstawowe
  - 13 – Praca przez wejście optyczne
  - 13 – LG Sound Sync
  - 14 – Włączenie/Wyłączenie AUTO POWER
  - 15 – Automatyczna zmiana funkcji
- 16 Korzystanie z technologii Bluetooth
  - 16 – Słuchanie muzyki zapisanej na urządzeniach Bluetooth
- 17 Korzystanie z aplikacji Bluetooth
  - 17 – Instalacja aplikacji "LG Bluetooth Remote" na urządzeniu Bluetooth
  - 18 – Aktywacja Bluetooth za pomocą aplikacji "LG Bluetooth Remote"
- 19 Ustawianie efektów dźwiękowych

## 3 Rozwiązywanie problemów

---

- 20 Rozwiązywanie problemów

## 4 Załącznik

---

- 21 Znaki handlowe i licencje
- 22 Specyfikacje
- 23 Konserwacja
  - 23 – Obchodzenie się z urządzeniem

1

2

3

4

## Cechy produktu

### LG Sound Sync

Umożliwia sterowanie głośnością tego urządzenia za pomocą pilota zdalnego sterowania twojego telewizora LG, który jest kompatybilny z LG Sound Sync.

### Bluetooth

Po wykonaniu prostego połączenia można cieszyć się muzyką z urządzenia bluetooth.

### LG Bluetooth Remote

"LG Bluetooth Remote" to aplikacja zaprojektowana, aby pozwolić ci kontrolować niektóre z najnowszych urządzeń Audio LG.

## Wstęp

### Symbole użyte w niniejszej instrukcji

#### ! Uwaga

Wskazuje specjalne uwagi i cechy eksploatacyjne.

#### ! Ostrzeżenie

Wskazuje uwagi, których nieprzestrzeganie może doprowadzić do uszkodzeń.

## Wyposażenie dodatkowe

Proszę sprawdzić i zidentyfikować dostarczone akcesoria.

Projekt i specyfikacje akcesoriów mogą ulec zmianom bez powiadomienia.

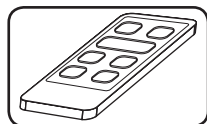

Pilot zdalnego sterowania (1)

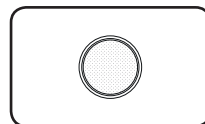

Bateria (1)

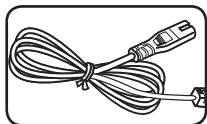

Przewód zasilający (1)

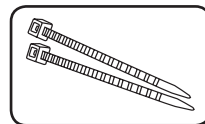

Opaski do wiązania kabli (2)

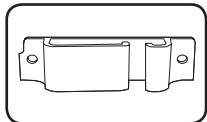

Uchwyt przewodu (1)

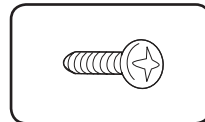

Śruba (2)

## Panel przedni

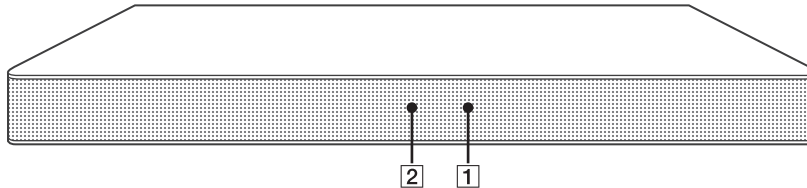

- 1 Czujnik pilota
- 2 Wskaźnik LED

Bieżący stan urządzenia jest wskazywany za pośrednictwem koloru diody LED. Patrz tabela poniżej.

Stan LED	Kolor LED			
	Czerwony	Pomarańczowy	Zielony	Biały
Wyłączona	Odłącz przewód zasilający			
Włączona	Gotowość	Bluetooth sparowany	Wybrano funkcję optyczną	LG Sound Sync (LG TV) sparowany
Miga (Szybko dwa razy)	Wybrano efekt dźwiękowy (Standardowy).	-	Wybrano efekt dźwiękowy (Muzyka).	Wybrano efekt dźwiękowy (Kino).
Miga (Dwa razy na sek.)	Uruchamianie	Bluetooth gotowy	-	LG Sound Sync (LG TV) gotowy
Miga (Raz na sek.)	Urządzenie wyciszone	-	-	-

## Panel tylny

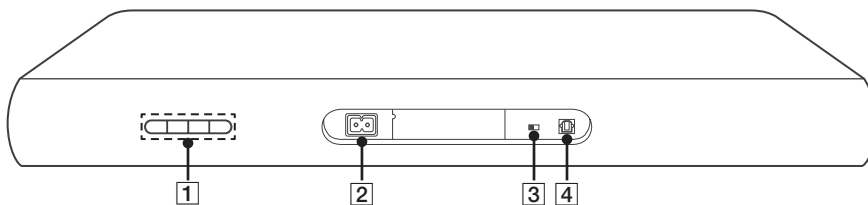

- 1  $\text{I/O}$  (Gotowość/Wi)
  - $+$ / $-$  (Głośność)  
Regulacja poziomu głośności.
  - F (Funkcja)  
Naciskaj wielokrotnie, aby wybrać inną funkcję.
- 2 Gniazdo zasilania AC
- 3 **AUTO POWER ON/OFF**  
Włącza lub wyłącza funkcję AUTO POWER.
- 4 Wejście optyczne

1

Na początek

## Pilot zdalnego sterowania

1

Na początek

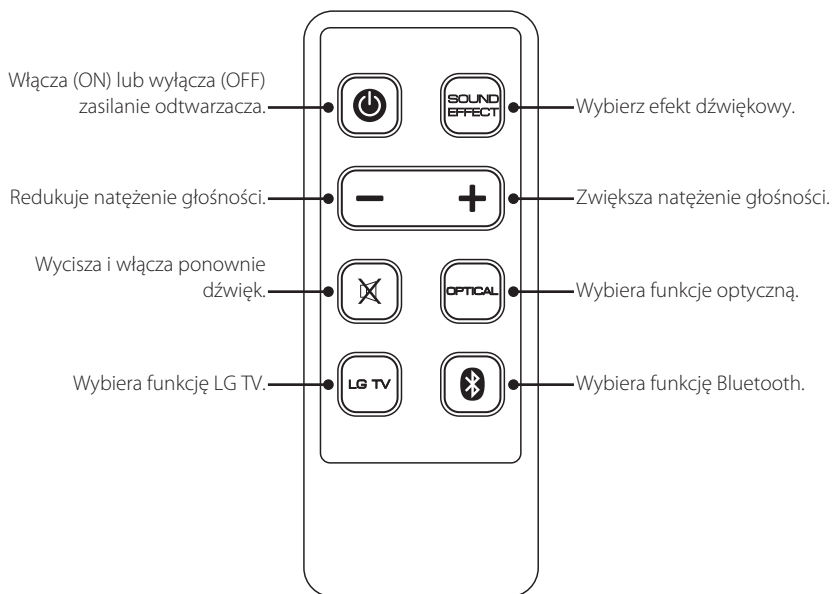

### ! Uwaga

- Po wyłączeniu urządzenia do trybu czuwania należy odczekać kilka sekund przed ponownym użyciem pilota zdalnego sterowania.
- Naciśnięcie dowolnego przycisku na pilocie spowoduje dwukrotne mignięcie czerwonej diody LED na urządzeniu. (Za wyjątkiem  (Zasilanie), **SOUND EFFECT**)
- Czerwona dioda LED na urządzeniu będzie świeciła, jeżeli poziom głośności jest ustawiony od minimum do maksimum.
- Kolorowa dioda LED sygnalizująca obecną funkcję świeci się.
- Czerwona dioda LED mruga szybko dwukrotnie kiedy wybrany jest efekt dźwiękowy (Standard).
- Zielona dioda LED mruga szybko dwukrotnie kiedy wybrany jest efekt dźwiękowy (Muzyka).
- Biała dioda LED mruga szybko dwukrotnie kiedy wybrany jest efekt dźwiękowy (Kino).



## Instalacja baterii

### ! Ostrzeżenie

Nie otwieraj pokrywy baterii palcem. Ponieważ możesz złamać paznokcie.

1. Odkręć pokrywę komory baterii w lewo przy pomocy monety. Następnie zdejmij pokrywę komory baterii.

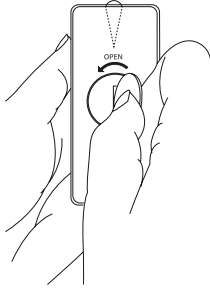

2. Włóż i zamocuj baterię znakiem (-) skierowanym w tą samą stronę, co znak (-) w komorze baterii.

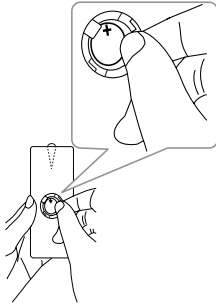

3. Załóż pokrywę na pilota zdalnego sterowania i obróć ją zgodnie z ruchem wskazówek zegara w celu zamknięcia.

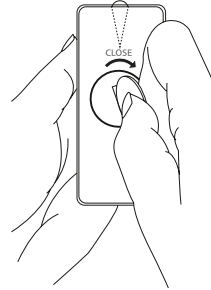

### ! Ostrzeżenie

- NIE WOLNO POŁYKAĆ BATERII. NIEBEZPIECZEŃSTWO OPARZENIA CHEMICZNEGO.
- Bateria znajdująca się w tym urządzeniu, jeżeli nie będzie użytkowana w prawidłowy sposób może stwarzać niebezpieczeństwo pożaru lub poparzenia chemicznego. Nie wolno jej ładować, rozmontowywać, spalać lub podgrzewać powyżej 100 °C (212 °F). Baterię wymieniać tylko na CR2025. Użycie innej baterii może stwarzać ryzyko powstania pożaru lub eksplozji. Zużyte baterie należy oddać do utylizacji. Baterie należy trzymać z dala od dzieci. Nie wolno ich rozmontowywać lub wrzucać do ognia.
- [Pilot zdalnego sterowania dostarczony z] Tym urządzeniem zawiera baterię. W wypadku połknięcia baterii, może ona spowodować poważne poparzenia wewnętrzne w ciągu zaledwie 2 godzin lub nawet śmierć. Baterie nowe i używane należy trzymać z dala od dzieci. Jeżeli komora baterii nie zamka się dokładnie, należy zaprzestać użytkowania produktu i trzymać go z dala od dzieci. Jeżeli podejrzewasz, że baterie mogły zostać połknięte lub umieszczone w dowolnej części ciała, od razu poszukaj pomocy medycznej.

1

Na początek

## Ustawianie urządzenia

Niniejsze urządzenie zostało zaprojektowane do umieszczenia pod twoim telewizorem.

Przed ustawieniem tego urządzenia pod swoim telewizorem, sprawdź jego specyfikację.

### • Waga

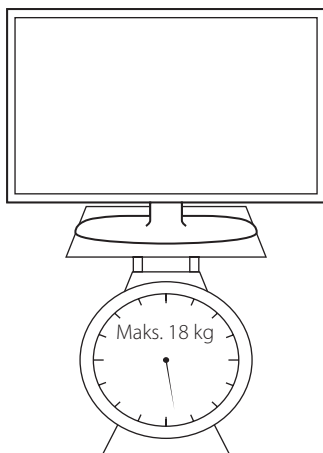

### • Wielkość podstawy

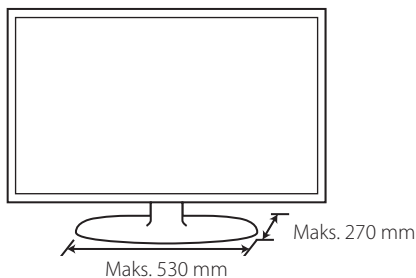

### ! Ostrzeżenie

- Nie ustawiaj tego urządzenia samodzielnie. Do podniesienia telewizora mogą być konieczne przynajmniej 2 osoby. W przeciwnym razie może dojść do obrażeń i/ lub uszkodzenia mienia.
- Nie podłączaj do tego urządzenia telewizora typu CRT (kineskopowego). Ponieważ urządzenie to zawiera części magnetyczne, może dojść do nieregularności kolorów na ekranie telewizora.
- Na urządzeniu nie można stawiać innych przedmiotów za wyjątkiem telewizora lub monitora.
- Urządzenie musi zostać ustawione na stabilnym oraz poziomym podłożu.
- Pomiędzy urządzeniem a podłożem, na którym stoi nie wolno wkładać żadnych innych przedmiotów.

### ! Zalecenia

Zaleca się ustawienie urządzenia na wystarczająco stabilnym oraz poziomym podłożu.

1. Zdejmij osłony ochronne głośnika basowego znajdujące się na dole urządzenia.

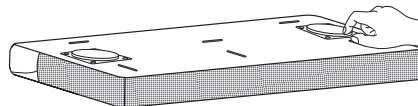

2. Umieść urządzenie w miejscu w którym chcesz postawić swój telewizor.

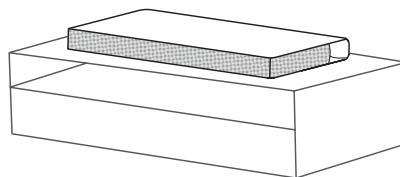

3. Podłącz do urządzenia przewody optyczny i zasilający.

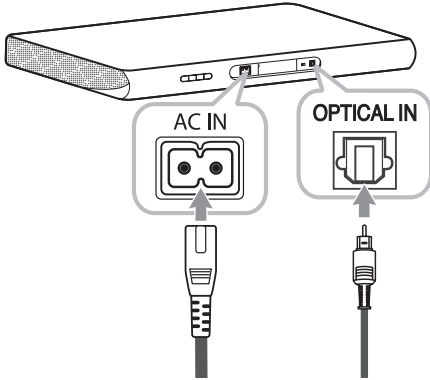

4. Drugi koniec przewodu optycznego podłącz do swojego telewizora.

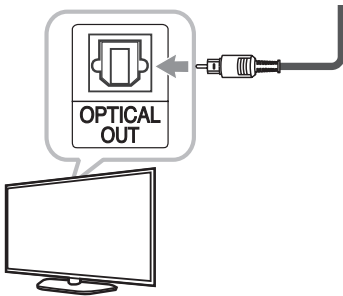

### ! Uwaga

Możesz ułożyć przewody na urządzeniu.

1. Za pomocą śrub zamocuj uchwyt przewodu.

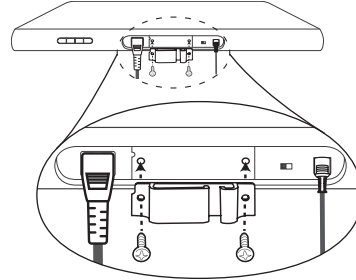

2. Ułóż przewody tak jak pokazano poniżej.

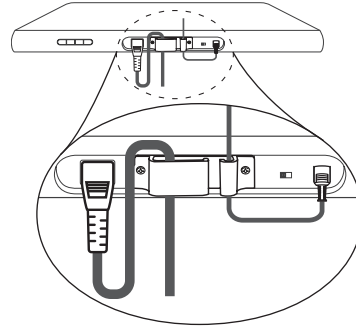

5. Ustaw telewizor na środku tego urządzenia.

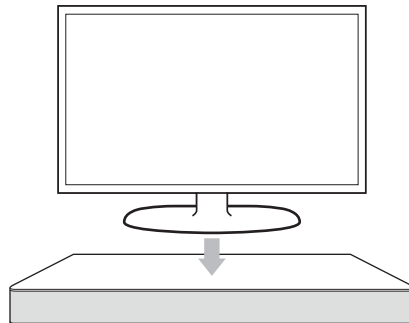

6. Podłącz wtyczkę zasilającą urządzenia.

1

Na początek

**! Ostrzeżenie**

- Nie kładź telewizora na krawędzi tego urządzenia. W przeciwnym razie może dojść do obrażeń i/lub uszkodzenia mienia.



- Jeżeli twój telewizor przekracza zalecaną wagę (maks 18 kg) lub ma podstawę większą niż urządzenie, NIE kładź swojego telewizora na tym urządzeniu.

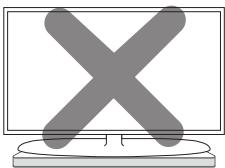

- W takim przypadku należy umieścić urządzenie w innym miejscu, takim jak na przykład półka pod telewizorem.

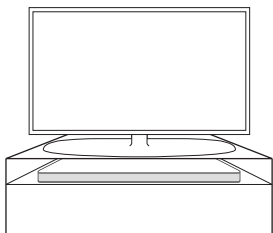
**Mocowanie filtra ferrytowego (Opcja)**

Może być konieczne zamontowanie filtra ferrytowego w celu zredukowania lub wyeliminowania wszelkich zakłóceń elektrycznych.

## 1. Otwórz

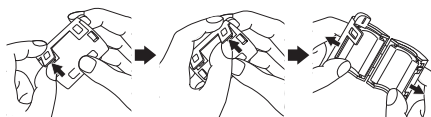

## 2. Przewiń (Raz)

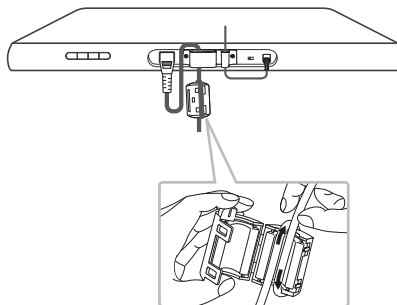

## 3. Zamknij

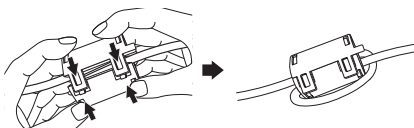

## Działania podstawowe

### Praca przez wejście optyczne

#### ! Uwaga

Przed uruchomieniem tego urządzenia zalecamy wyłączyć głośnik telewizora, ponieważ może dojść do różnic dźwięku pomiędzy 2 produktami pracującymi równocześnie.  
Patrz menu/specyfikacje telewizora i wybierz z poniższych metod:

- Wycisz swój telewizor.
- Wybierz [Wyłączona] w menu ustawień dźwięku telewizora, aby telewizor nie emitował dźwięku.
- Wybierz [Wyjście optyczne] w menu ustawień dźwięku telewizora, aby słuchać dźwięku przez niniejsze urządzenie.

1. Połącz urządzenie z telewizorem za pomocą przewodu optycznego. (Patrz strony 10 - 11.)
2. Włącz zasilanie urządzenia, naciskając na pilocie przycisk  (Zasilanie).
3. Za pomocą przycisku OPTICAL na pilocie, wybierz funkcję **OPTICAL**.

Na urządzeniu zaświeci się zielona dioda LED i będzie można słuchać dźwięku telewizora.

#### ! Uwaga

- Ustaw wyjście dźwięku na Telewizor aby słuchać dźwięku przez to urządzenie :  
Menu ustawień Telewizora → [Dźwięk] → [Wyjście dźwięku Telewizora] → [Zewnętrzny głośnik (Optyczny)]
- Szczegóły menu ustawień Telewizora różnią się w zależności od producenta i modelu Telewizora.

## LG Sound Sync



Możesz sterować niektórymi funkcjami tego urządzenia za pomocą pilota do swojego telewizora z LG Sound Sync. Jest kompatybilne z telewizorem LG, który obsługuje LG Sound Sync. Upewnij się, że na telewizorze jest logo LG Sound Sync.

Funkcje możliwe do sterowania przy pomocy pilota telewizora LG: Zwiększanie/zmniejszanie głośności, wyciszanie

Szczegóły na temat funkcji LG Sound Sync patrz instrukcja obsługi telewizora.

Wykonaj jedno z poniższych połączeń w zależności od możliwości swojego sprzętu.

#### ! Uwaga

- W czasie użytkowania LG Sound Sync możesz również korzystać z pilota zdalnego sterowania tego urządzenia. Ponowne użycie pilota od telewizora spowoduje zsynchronizowanie tego urządzenia z telewizorem.
- W przypadku nieudanego połączenia, sprawdź stan telewizora i wyłącz go.
- W przypadku stosowania LG Sound Sync sprawdź stan tego urządzenia oraz połączenia w poniższych przypadkach.
  - Wyłącz urządzenie.
  - Zmiana funkcji na inną.
  - Odłączenie przewodu optycznego.
  - Rozłączenie połączenia bezprzewodowego spowodowanego zakłóceniami lub odległością.
- Czas wyłączenia tego urządzenia może być różny w zależności od twojego telewizora, jeżeli ustawisz funkcję AUTO POWER na Włączona.
- Kontrola głośności różni się nieznacznie w zależności od tego którego spośród dostępnych pilotów używasz, pilota od Telewizora LG czy aplikacji "LG Bluetooth Remote"

## Z połączeniem przewodowym

1. Połącz urządzenie z telewizorem LG za pomocą przewodu optycznego. (Patrz strony 10 - 11.)
2. Ustaw wyjście dźwięku na Telewizor aby słuchać dźwięku przez to urządzenie :  
Menu ustawień Telewizora → [Dźwięk] → [Wyjście dźwięku Telewizora] → [LG Sound Sync (Optyczny)]
3. Włącz zasilanie urządzenia, naciskając na pilocie przycisk  (Zasilanie).
4. Za pomocą przycisku OPTICAL na pilocie, wybierz funkcję **OPTICAL**.

Na urządzeniu zaświeci się zielona dioda LED i będzie można słuchać dźwięku telewizora.

## Z połączeniem bezprzewodowym

1. Włącz zasilanie urządzenia, naciskając na pilocie przycisk  (Zasilanie).
2. Naciskając na pilocie LG TV wybierz funkcję **LG TV**. Zacznie migać biała dioda LED na urządzeniu.
3. Ustaw wyjście dźwięku na Telewizor aby słuchać dźwięku przez to urządzenie :  
Menu ustawień Telewizora → [Dźwięk] → [Wyjście dźwięku Telewizora] → [LG Sound Sync (Bezprzewodowy)]

Po ustanowieniu połączenia pomiędzy urządzeniem a telewizorem, zaświeci się biała dioda LED.

### ! Uwaga

- Jeżeli wyłączysz urządzenie bezpośrednio, przy pomocy przycisku , synchronizacja LG Sound Sync (Bezprzewodowy) zostanie rozłączona. Aby ponownie korzystać z tej funkcji, należy ponownie połączyć telewizor oraz niniejsze urządzenie.
- Szczegóły menu ustawień Telewizora różnią się w zależności od producenta i modelu Telewizora.
- Po wybraniu funkcji Sound Sync urządzenie z technologią bezprzewodową **Bluetooth®** zostanie odłączone. Aplikacja "LG Bluetooth Remote", z którą się połączyłeś, również zostanie rozłączona.

## Włączenie/Wyłączenie AUTO POWER

To urządzenie uruchamia się automatycznie po wykryciu źródła wejściowego: Optycznego, LG TV lub Bluetooth.

Kiedy włączasz telewizor lub podłączane jest urządzenie zewnętrzne, to urządzenie rozpoznaje sygnał wejściowy i wybiera odpowiednią funkcję. Można wtedy słuchać dźwięku z urządzenia.

Jeżeli spróbujesz podłączyć swoje urządzenie Bluetooth, to urządzenie włączy się i będzie gotowe do sparowania. Podłącz swoje urządzenie Bluetooth i odtwarzaj muzykę.

Możesz włączyć lub wyłączyć funkcję AUTO POWER za pomocą przełącznika **AUTO POWER ON/OFF** na panelu tylnym urządzenia.

### ! Uwaga

- Po tym jak urządzenie zostało włączone przy pomocy funkcji AUTO POWER, zostanie automatycznie wyłączone, jeżeli przez pewien okres czasu nie będzie sygnału z telewizora podłączonego przy pomocy LG Sound Sync (Optyczny/Bezprzewodowy).
- Po tym jak urządzenie zostało włączone przy pomocy funkcji AUTO POWER, zostanie automatycznie wyłączone, jeżeli przez pewien czas nie będzie sygnału z urządzenia zewnętrznego.
- Funkcja AUTO POWER jest domyślnie włączona.
- Jeżeli wyłączysz urządzenie bezpośrednio, nie może ono być włączone automatycznie przez funkcję AUTO POWER. Jednakże urządzenie może być włączone przez funkcję AUTO POWER, gdy sygnał optyczny dojdzie po 5 sekundach braku sygnału.
- Funkcja ta może nie działać w zależności od podłączonego urządzenia.
- W przypadku bootowania tego urządzenia z funkcji LG TV, potrzeba około 25 sekund na włączenie. Czerwona dioda LED miga dwa razy na sekundę. W tym czasie nie można sterować tym urządzeniem z wyjątkiem jego wyłączenia.
- Jeżeli używano funkcji Bluetooth lub LG TV przez wyłączeniem urządzenia, urządzenie zapamięta obecną funkcję w momencie gdy odbierze sygnał Bluetooth lub LG TV. Oprócz tego, jeżeli używano funkcji wejścia optycznego, urządzenie włączy funkcję Bluetooth po odebraniu sygnału z LG TV.

## Automatyczne wyłączenie

W przypadku gdy główne urządzenie nie jest podłączone do urządzenia zewnętrznego i nie będzie używane przez 20 minut, wyłączy się samoistnie w celu zmniejszenia zużycia energii.

## Automatyczna zmiana funkcji

To urządzenie rozpoznaje sygnały Bluetooth oraz optyczne i automatycznie zmienia na odpowiednią funkcję.

### Kiedy wykryty zostanie sygnał optyczny

Kiedy uruchamiasz urządzenie zewnętrzne podłączone do tego urządzenia za pomocą kabla optycznego, to urządzenie zmienia funkcję na połączenie optyczne. Można wtedy słuchać dźwięku z urządzenia.

### Kiedy podłączasz urządzenie Bluetooth

Kiedy podłączasz urządzenie Bluetooth do tego urządzenia, wybrana zostaje funkcja Bluetooth.

#### ! Uwaga

- Aby zmienić na funkcję połączenia optycznego, musi minąć 5 sekund bez sygnału.
- Jeżeli używasz funkcji LG TV, to urządzenie nie będzie reagować na połączenie Bluetooth.

## Korzystanie z technologii Bluetooth

### Informacje o Bluetooth

Bluetooth to technologia komunikacji bezprzewodowej krótkiego zasięgu.

Może dojść do przerwania dźwięku, jeżeli wystąpią zakłócenia od innych fal elektronicznych, które pracują na tej samej częstotliwości lub po połączeniu urządzeń bluetooth w sąsiadujących pomieszczeniach.

Łączenie indywidualnych urządzeń w bezprzewodowej technologii **Bluetooth®** nie wiąże się z żadnymi opłatami. Telefon komórkowy z technologią bezprzewodową **Bluetooth®** może być obsługiwany przez Cascade, jeżeli połączenie było nawiązane przez technologię bezprzewodową **Bluetooth®**.

Dostępne urządzenia: Telefon komórkowy, MP3, Laptop, PDA itp.

### Profile Bluetooth

W celu korzystania z technologii bezprzewodowej **Bluetooth®**, urządzenia te muszą obsługiwać niektóre profile. To urządzenie jest kompatybilne z następującymi profilem.

A2DP (zaawansowany profil dystrybucji audio)

## Słuchanie muzyki zapisanej na urządzeniach Bluetooth

### Łączenie tej jednostki z urządzeniem Bluetooth

Przed rozpoczęciem procedury parowania, upewnij się, że funkcja Bluetooth jest włączona w urządzeniu Bluetooth. Patrz instrukcja obsługi urządzenia Bluetooth. Po zakończeniu operacji parowania, nie trzeba jej wykonywać ponownie.

1. Za pomocą przycisku  na pilocie, wybierz funkcję Bluetooth. Zacznie migać pomarańczowa dioda LED na urządzeniu.
2. Uruchoom urządzenie Bluetooth i wykonaj operację parowania. W czasie szukania tej jednostki za pomocą urządzenia Bluetooth, może pojawić się na jego ekranie lista znalezionych urządzeń w zależności od jego typu. Twoje urządzenie pojawia się jako „LG SOUND PLATE (XX:XX)”.

#### Uwaga

- XX:XX to ostatnie cztery znaki adresu BT. Jeśli na przykład adres BT urządzenia to 9C:02:98:4A:F7:08, na urządzeniu Bluetooth wyświetli się „LG SOUND PLATE (F7:08)”.
- W zależności od typu urządzenia Bluetooth, są różne sposoby parowania. W razie potrzeby wprowadź kod PIN (0000).

3. Po pomyślnym sparowaniu tej jednostki z urządzeniem Bluetooth, zaświeci się pomarańczowa dioda LED.
4. Słuchanie muzyki.  
Aby odtwarzać muzykę zapisaną na urządzeniu Bluetooth, zapoznaj się z instrukcją obsługi urządzenia Bluetooth.



**! Uwaga**

- Podczas korzystania z technologii **Bluetooth®**, urządzenie zewnętrzne Bluetooth musi znajdować się jak najbliżej i odległość tą należy zachować. Jednakże połączenie może nie działać prawidłowo w następujących przypadkach:
  - Pomiedzy jednostką a urządzeniem zewnętrznym Bluetooth znajduje się przeszkoda.
  - W pobliżu znajduje się urządzenie korzystające z tej samej częstotliwości, co **Bluetooth®** jak np. sprzęt medyczny, kuchenka mikrofalowa lub sieć bezprzewodowa LAN.
- To urządzenie obsługuje automatyczne parowanie Bluetooth. Nie działa ono jednak w poniższych sytuacjach :
  - Gdy trwa restart urządzenia.
  - Przy powrocie do funkcji Bluetooth po korzystaniu z funkcji LG TV.
- Dźwięk może być przerwany na skutek zakłócenia połączenia przez inne fale elektroniczne.
- Nie można sterować urządzeniem Bluetooth za pomocą tego urządzenia.
- Parowanie jest ograniczone tylko do jednego urządzenia Bluetooth przypadającego na jedno urządzenie, natomiast multiparowanie nie jest obsługiwane.
- W zależności od typu urządzenia, w niektórych przypadkach użycie funkcji Bluetooth może okazać się niemożliwe.
- Można korzystać z połączenia bezprzewodowego do połączenia telefonu, odtwarzacza MP3, notebooka, itp.
- Im większa jest odległość pomiędzy jednostką a urządzeniem Bluetooth, tym niższa jest jakość dźwięku.
- Połączenie Bluetooth zostanie rozłączone, gdy jednostka zostanie wyłączona lub urządzenie zewnętrzne Bluetooth znajdzie się za daleko.
- Jeżeli połączenie Bluetooth zostanie rozłączone, należy jest uruchomić ponownie.
- W przypadku braku połączenia z Bluetooth miga pomarańczowa dioda LED.

## Korzystanie z aplikacji Bluetooth

**! Uwaga**

Tylko system operacyjny Android współpracuje z aplikacją "LG Bluetooth Remote"™ dla tego urządzenia.

### Informacje o aplikacji "LG Bluetooth Remote"

Aplikacja "LG Bluetooth Remote" przynosi zestaw nowych funkcji do twojego urządzenia.

Aby cieszyć się nowymi funkcjami należy pobrać i zainstalować aplikację "LG Bluetooth Remote".

### Instalacja aplikacji "LG Bluetooth Remote" na urządzeniu Bluetooth

Istnieją dwie możliwości instalacji aplikacji "LG Bluetooth Remote" na Twoim Urządzeniu Bluetooth.

#### Zainstaluj aplikację "LG Bluetooth Remote" korzystając z kodu QR

1. Zainstaluj aplikację "LG Bluetooth Remote" przy użyciu kodu QR. Użyj oprogramowania skanującego aby zeskanować kod QR.



2. Dotknij ikonę aby zainstalować.
3. Dotknij ikonę aby pobrać.

**! Uwaga**

- Należy upewnić się, że urządzenie Bluetooth jest połączone z Internetem.
- Należy upewnić się, że urządzenie Bluetooth posiada aplikację skanującą kody. Jeśli urządzenie nie posiada takiej aplikacji, należy pobrać ją z "Google Android Market (Google Play Store)".

## Zainstaluj aplikację "LG Bluetooth Remote" przez "Google Android Market (Sklep Google Play)"

1. Naciśnij ikonę "Google Android Market (Sklep Google Play)".
2. W pasku wyszukiwania wpisz "LG Bluetooth Remote" i wyszukaj.
3. W wynikach wyszukiwania znajdź i dotknij "LG Bluetooth Remote" aby rozpocząć pobieranie aplikacji Bluetooth.
4. Dotknij ikonę aby zainstalować.
5. Dotknij ikonę aby pobrać.

### ! Uwaga

- Należy upewnić się, że urządzenie Bluetooth jest połączone z Internetem.
- Upewnij się, że twoje urządzenie Bluetooth posiada aplikację "Google Android Market (Sklep Google Play)"

## Aktywacja Bluetooth za pomocą aplikacji "LG Bluetooth Remote"

Aplikacja "LG Bluetooth Remote" pomaga połączyć urządzenie Bluetooth z tym urządzeniem.

1. Dotknij ikonę aplikacji "LG Bluetooth Remote" na ekranie głównym aby uruchomić aplikację "LG Bluetooth Remote", i przejść do głównego menu.
2. Dotknij [Ustawienia] i wybierz żądane urządzenie.
3. Aby uzyskać więcej informacji na temat obsługi, dotknij [Ustawienia] i [Pomoc].

### ! Uwaga

- Aplikacja "LG Bluetooth Remote" dostępna będzie dla poniższych wersji oprogramowania;
  - System Operacyjny Android Wersja 2.3.3 (lub późniejsza)
- To urządzenie nie obsługuje multiparowania. Jeśli urządzenie jest już połączone z innym urządzeniem Bluetooth, należy rozłączyć to urządzenie i spróbować ponownie później.
- W przypadku korzystania z aplikacji "LG Bluetooth Remote" do obsługi urządzenia mogą wystąpić pewne różnice pomiędzy aplikacją "LG Bluetooth Remote" i dostarczonym pilotem zdalnego sterowania. W takim wypadku należy użyć dostarczonego pilota zdalnego sterowania.
- W zależności od urządzenia Bluetooth, aplikacja "LG Bluetooth Remote" może nie działać poprawnie.
- Po połączeniu aplikacji "LG Bluetooth Remote" można odtwarzać muzykę z twojego urządzenia. W takim przypadku powtórz procedurę łączenia.
- Jeżeli korzystasz z innych aplikacji lub zmieniasz ustawienia twojego urządzenia Bluetooth podczas korzystania z "LG Bluetooth Remote", aplikacja "LG Bluetooth Remote" może nie działać prawidłowo.
- Jeżeli aplikacja "LG Bluetooth Remote" nie działa prawidłowo, sprawdź urządzenie Bluetooth oraz połączenie aplikacji "LG Bluetooth Remote" i spróbuj połączyć ponownie.
- W zależności od systemu operacyjnego smartfona, mogą zachodzić pewne różnice w działaniu "LG Bluetooth Remote".
- Jeżeli wybierzesz funkcję Bluetooth po tym, jak aplikacja "LG Bluetooth Remote" zostanie rozłączona, to urządzenie i twoje urządzenie Bluetooth zostaną sparowane automatycznie, ale nie będzie można kontrolować urządzenia za pomocą "LG Bluetooth Remote". Aby używać "LG Bluetooth Remote" ponownie połącz aplikację.
- Pomimo rozłączenia połączenia Bluetooth można korzystać z aplikacji "LG Bluetooth Remote" po zmianie funkcji na inną, z wyjątkiem funkcji LG TV.

## Ustawianie efektów dźwiękowych

Ten system posiada określoną ilość wcześniej ustawianych pól dźwięku surround. Przy pomocy przycisku **SOUND EFFECT** można dokonać wyboru trybu dźwięku. Kolorowa dioda LED sygnalizująca wybrany efekt dźwiękowy mruśnie szybko dwukrotnie.

Wyświetlane elementy dla korektora mogą się różnić w zależności od źródła dźwięku oraz ustawionych efektów.

Efekt dźwiękowy	Dioda LED mruga	Opis
Standardowy	Czerwony	Możesz cieszyć się dźwiękiem bez korektora.
Muzyka	Zielony	Możesz cieszyć się komfortowym i naturalnym dźwiękiem.
Kino	Biały	Umożliwia uzyskanie bardziej głębokiego i kinowego dźwięku przestrzennego.

### ! Uwaga

- W niektórych trybach surround, dźwięk emitowany z poszczególnych głośników może być słaby lub może go nie być w ogóle. Zależy to od trybu surround i źródła audio. Nie jest to usterka.
- Po zmianie źródła wejściowego lub w niektórych przypadkach nawet po zmianie ścieżki dźwiękowej, może być konieczne ponowne ustawienie trybu surround.

## Rozwiązywanie problemów

PROBLEM	PRZYCZYNA I ŚRODEK ZARADCZY
Brak zasilania	<ul style="list-style-type: none"> <li>Kabel zasilania jest odłączony. Podłączyć kabel zasilania.</li> <li>Sprawdź działanie przez obsługę innych urządzeń elektronicznych.</li> </ul>
Brak dźwięku	<ul style="list-style-type: none"> <li>Wybrane jest nieprawidłowe źródło wejścia. Sprawdź źródło wejściowe i wybierz poprawne źródło wejściowe.</li> <li>Funkcja wyciszenia jest aktywowana. Naciśnij  lub ustaw poziom głośności, aby anulować funkcję wyciszenia.</li> <li>Podczas korzystania z połączenia z zewnętrznym urządzeniem (dekoder tv, urządzenie Bluetooth itp.) ustaw poziom głośności urządzenia.</li> </ul>
Pilot nie działa poprawnie.	<ul style="list-style-type: none"> <li>Pilot zdalnego sterowania znajduje się za daleko od urządzenia. Używać pilota w odległości do 7 m.</li> <li>Na drodze pomiędzy pilotem a urządzeniem znajduje się przeszkoda. Usuń przeszkodę.</li> <li>Bateria w pilocie jest za słaba. Zmień baterię na nową.</li> </ul>
Funkcja AUTO POWER nie działa.	<ul style="list-style-type: none"> <li>Sprawdź podłączenie urządzenia zewnętrznego np. TV, Odtwarzacz DVD/Blu-Ray lub urządzenie Bluetooth.</li> <li>Funkcja ta może nie działać w zależności od podłączonego urządzenia.</li> <li>Sprawdź ustawienie przełącznika <b>AUTO POWER ON/OFF</b> z tyłu urządzenia.</li> </ul>
LG Sound Sync nie działa.	<ul style="list-style-type: none"> <li>Sprawdź, czy twój Telewizor LG obsługuje LG Sound Sync.</li> <li>Sprawdź podłączenie LG Sound Sync (Optyczny lub bezprzewodowy).</li> <li>Sprawdź ustawienia dźwięku Telewizora i tego urządzenia.</li> </ul>
Jeżeli czujesz, że dźwięk emitowany z urządzenia jest niski.	<p>Sprawdź poniższe informacje i wyreguluj zgodnie z nimi urządzenie.</p> <ul style="list-style-type: none"> <li>Gdy urządzenie jest podłączone do telewizora, zmień ustawienie AUDIO DIGITAL OUT w menu ustawień telewizora z [PCM] na [AUTO] lub [BITSTREAM].</li> <li>Gdy urządzenie jest podłączone do odtwarzacza, zmień ustawienie AUDIO DIGITAL OUT w menu ustawień odtwarzacza z [PCM] na [PRIMARY PASS-THROUGH] lub [BITSTREAM].</li> <li>Zmień ustawienie Audio DRC w menu ustawień odtwarzacza na [OFF].</li> </ul>
W pobliżu urządzenia występują zakłócenia.	<p>W zależności od podłoża, na którym ustawione jest urządzenie, może być słychać nieznaczny hałas spowodowany przez dwa wbudowane subwoofery.</p> <ul style="list-style-type: none"> <li>Sprawdź podłoże, czy jest wystarczająco stabilne oraz poziome.</li> <li>Jeżeli ciągle słychać hałas należy pod urządzeniem umieścić kawałek tkaniny (np. obrus).</li> </ul>

## Znaki handlowe i licencje



Wyprodukowano na licencji Dolby Laboratories. Dolby, i symbol podwójnego D, są znakami handlowymi Dolby Laboratories.



Wykaz patentów DTS znaleźć można pod adresem <http://patents.dts.com>. Wyprodukowano na licencji DTS Licensing Limited. DTS, Logo, a także DTS i Logo łącznie są zarejestrowanymi znakami handlowymi, a DTS 2.0 Channel jest znakiem handlowym DTS, Inc. © DTS, Inc. Wszystkie prawa zastrzeżone.



Technologia bezprzewodowa **Bluetooth**® to system umożliwiający kontakt radiowy pomiędzy urządzeniami elektronicznymi.

Połączenie poszczególnych urządzeń za pomocą technologii bezprzewodowej **Bluetooth**® nie wiąże się z żadnymi opłatami. Telefon komórkowy z technologią bezprzewodową **Bluetooth**® można obsługiwać poprzez połączenie kaskadowe po nawiązaniu połączenia za pomocą **Bluetooth**®.

Znak i logo **Bluetooth**® są własnością firmy **Bluetooth**® SIG, Inc., a jakiegokolwiek użycie tych znaków przez firmę LG Electronics podlega licencji.

Pozostałe znaki towarowe i nazwy handlowe są własnością ich prawowitych właścicieli.

## Specyfikacje

Ogólne	
Zasilanie	Patrz etykieta produktu.
Pobór mocy	Patrz etykieta produktu.
Wymiary (S x W x G)	(560 x 54,5 x 320) mm (z nóżką)
Masa netto (około)	4,4 kg
Temperatura robocza	5 °C do 35 °C
Wilgotność robocza	5 % do 90 %

Wejścia	
Wejście dźwięku cyfr. (optyczne)	3,3 V (p-p), gniazdo optyczne
Dostępna częstotliwość próbkowania cyfrowego wejścia audio	32 kHz, 44,1 kHz, 48 kHz, 96 kHz

Wzmacniacz	
Moc całkowita	100 W
Tryb stereo	20 W x 2 (przy 1 kHz, 8 Ω)
Tryb przestrzenny Surround	20 W x 2 (przy 1 kHz, 8 Ω)
Wbudowany subwoofer	20 W (przy 100 Hz, 8 Ω)
THD	0,1 %

- Konstrukcja i specyfikacje mogą zostać zmienione bez wcześniejszego powiadomienia.

# Konserwacja

## Obchodzenie się z urządzeniem

### Wysyłanie urządzenia

Proszę zachować oryginalne opakowanie i materiały pakunkowe. W razie konieczności wysłania urządzenia, zapakuj ponownie urządzenie, tak jak było zapakowane na początku w celu zapewnienia jak najlepszej ochrony.

### Utrzymywanie czystości powierzchni zewnętrznych

- Nie używać w pobliżu urządzenia cieczy agresywnych, takich jak środki owadobójcze.
- Czyszczenie z dużą siłą może zniszczyć powierzchnię.
- Nie pozostawiać przez dłuższy czas produktów gumowych lub plastikowych w kontakcie z urządzeniem.

### Czyszczenie urządzenia

Odtwarzacz należy czyścić miękką szmatką. Jeżeli powierzchnie są mocno zabrudzone, użyj miękkiej szmatki lekko zwilżonej w roztworze delikatnego detergentu. Nie stosuj silnych rozpuszczalników, takich jak alkohol, benzen, rozcieńczalniki, ponieważ mogą uszkodzić powierzchnię urządzenia.

