



MANUAL DE UTILIZARE

SoundPlate 240

Vă rugăm să citiți cu atenție acest manual înainte de a utiliza aparatul și să-l păstrați pentru a-l putea consulta ulterior.

SOUNDPLATE240

ROMÂNĂ



MFL68219809

www.lg.com

Informații privind siguranța

1

Să începem



PRECAUȚII: PENTRU A REDUCE RISCUL DE ELECTROCUTARE, NU SCOATEȚI CAPACUL (SAU PARTEA DIN SPATE). ÎN INTERIOR NU EXISTĂ PIESE CARE POT FI MANIPULATE DE UTILIZATOR. PENTRU LUCRĂRI DE SERVICE ADRESAȚI-VĂ PERSONALULUI CALIFICAT.

Acest fulger cu simbolul săgeții încadrat într-un triunghi echilateral este destinat să alerteze utilizatorul cu privire la prezența unei tensiuni periculoase neizolate în interiorul produsului, care ar putea avea o valoare suficientă pentru a constitui un risc de electrocutare.



Semnul de exclamare încadrat într-un triunghi echilateral este destinat să alerteze utilizatorul cu privire la prezența unor instrucțiuni importante de operare și întreținere (service) în documentația care însoțește produsul.



ATENȚIE: PENTRU A REDUCE RISCUL DE INCENDIU SAU ELECTROCUTARE, NU EXPUNEȚI ACEST PRODUS INTEMPERIIȚOR SAU UMEZELII.

PRECAUȚII: Aparatul nu trebuie să vină în contact cu apa (picături sau vărsată), iar pe el nu trebuie așezate obiecte pline cu lichide, cum ar fi vase de flori.

ATENȚIE: Nu instalați acest echipament într-un spațiu restrâns, cum ar fi o bibliotecă sau un element similar.

PRECAUȚII: Nu obstrucționați orificiile de ventilare. A se instala în conformitate cu instrucțiunile producătorului.

Fantele și orificiile din carcasă au rolul de a asigura ventilarea și o funcționare optimă a produsului, precum și de a proteja produsul de supraîncălzire. Orificiile nu trebuie obstrucționate prin așezarea produsului pe un pat, o canapea, o carpetă sau pe o altă suprafață similară. Acest produs nu trebuie amplasat într-un obiect de mobilier, cum ar fi o bibliotecă sau un raft, decât dacă există o ventilație corespunzătoare sau dacă se respectă instrucțiunile producătorului.

PRECAUȚII cu privire la cablul de alimentare

Pentru majoritatea aparatelor, se recomandă să fie amplasate pe un circuit dedicat;

Aceasta înseamnă că un circuit electric să alimenteze doar acest aparat, fără alte prize sau circuite secundare. Consultați pagina de specificații din acest manual de utilizare pentru mai multă siguranță. Nu supraîncărcați prizele. Prizele cu suprasarcină, prizele și cablurile slăbite sau deteriorate, cablurile de alimentare roase sau deteriorate, ori cu izolația ruptă, sunt periculoase. Oricare dintre aceste situații poate provoca electrocutare sau incendiu. Examinați periodic cablul aparatului, iar dacă pare a fi deteriorat scoateți-l din priză, nu mai utilizați aparatul și înlocuiți cablul cu unul identic, printr-un service autorizat. Protejați cablul de alimentare împotriva abuzurilor de ordin fizic sau mecanic, cum ar fi răsucirea, formarea de noduri, prinderea la o ușă sau călcarea sa. Acordați o atenție specială ștecărelor, prizelor și punctului în care cablul iese din aparat. Pentru a întrerupe alimentarea cu curent, scoateți ștecărul din priză. Când instalați produsul, asigurați-vă că ștecărul este ușor accesibil.

OBSERVAȚIE: Pentru informații legate de identificarea produsului și eticheta de conformitate/ siguranță vă rugăm să consultați Eticheta principală din partea de jos a aparatului.

Acest aparat este echipat cu o baterie sau cu un acumulator portabil.

Modalitatea sigură de scoatere a bateriei sau a ansamblului bateriilor din aparat: Scoateți bateria veche sau ansamblul bateriilor, urmați pașii în ordine inversă a montării. Pentru a preveni contaminarea mediului și posibilele pericole pentru sănătatea oamenilor și a animalelor, puneți bateria veche în recipientul corespunzător de la punctele de colectare desemnate. Nu aruncați bateriile sau acumulatorul împreună cu deșeurile menajere. Se recomandă să utilizați sistemele locale, de rambursare gratuită pentru baterii și acumulatori. Bateria nu trebuie expusă la căldură excesivă, cum ar fi la soare, la foc sau similare.

Eliminarea vechiului aparat



1. Dacă simbolul acestei pubele pe roți marcate cu o cruce este atașat la un produs, înseamnă că produsul intră sub incidența Directivei europene 2002/96/CE.
2. Toate produsele electrice și electronice trebuie eliminate separat de deșeurile menajere municipale prin unități de colectare dedicate, desemnate de guvern sau de autoritățile locale.
3. Eliminarea corectă a vechiului dvs. aparat va ajuta la prevenirea potențialelor consecințe negative asupra mediului înconjurător și sănătății oamenilor.
4. Pentru informații mai detaliate despre eliminarea vechiului dvs. aparat, contactați biroul local, serviciul de eliminare a deșeurilor sau magazinul de la care ați achiziționat produsul.

Eliminarea deșeurilor de baterii/acumuloatoare



1. Dacă simbolul acestei pubele pe roți marcate cu o cruce este atașat la bateriile/acumuloatoarele produsului dvs., înseamnă că acestea intră sub incidența Directivei europene 2006/66/EC.
2. Acest simbol poate fi asociat cu simboluri de elemente chimice pentru mercur (Hg), cadmiu (Cd) sau plumb (Pb) dacă bateria conține o cantitate mai mare de 0,0005% de mercur, 0,002% de cadmiu sau 0,004% de plumb.
3. Toate bateriile/acumuloatoarele trebuie eliminate separat de deșeurile menajere municipale prin unități de colectare dedicate, desemnate de guvern sau de autoritățile locale.
4. Eliminarea corectă a vechilor dvs. baterii/acumuloatoare va ajuta la prevenirea potențialelor consecințe negative asupra mediului înconjurător și sănătății oamenilor.
5. Pentru informații mai detaliate despre eliminarea vechilor dvs. baterii/acumuloatoare, contactați biroul local, serviciul de eliminare a deșeurilor sau magazinul de la care ați achiziționat produsul.

Observație pentru Europa

CE 0197

Prin prezenta, LG Electronics declară că acest produs/aceste produse respectă principalele cerințe și alte prevederi relevante ale Directivei 1999/5/EC, 2004/108/EC, 2006/95/EC, 2009/125/EC și 2011/65/EU.

Contactați următoarea adresă pentru a obține o copie a DoC (Declarației de conformitate).

Contactați biroul pentru conformitatea acestui produs:

LG Electronics Inc.
EU Representative, Krijgsman 1,
1186 DM Amstelveen, The Netherlands

- Vă rugăm luați în considerare că acesta NU este un punct de contact al Serviciului Clienți. Pentru Informații Serviciul Clienți, consultați cardul de garanție sau contactați furnizorul de la care ați achiziționat acest produs.

Numai pentru utilizare în interior.

Declarație privind expunerea la radiații RF

Acest echipament trebuie instalat și utilizat păstrând o distanță minimă de 20 cm între radiator și corpul dvs.

Cuprins

1 Să începem

- 2 Informații privind siguranța
- 6 Caracteristici unice
- 6 Introducere
- 6 Accesorii
- 7 Panoul frontal
- 7 Panoul din spate
- 8 Telecomandă
- 10 Montarea aparatului

2 Funcționarea

- 13 Operațiuni de bază
 - 13 – Funcționare intrare optică
 - 13 – Sincronizare sunet LG
 - 14 – AUTO POWER Pornit/Oprit
 - 15 – Comutarea automată a funcției
- 16 Utilizarea tehnologiei Bluetooth
 - 16 – Ascultarea muzicii stocate pe dispozitivele Bluetooth
- 17 Utilizarea aplicației Bluetooth
 - 17 – Instalarea aplicației "LG Bluetooth Remote" pe dispozitivul dvs. Bluetooth
 - 18 – Activarea funcției Bluetooth prin aplicația "LG Bluetooth Remote"
- 19 Setarea efectului de sunet

3 Depanarea

- 20 Depanarea

4 Anexă

- 21 Mărci comerciale și licențe
- 22 Specificații
- 23 Întreținere
 - 23 – Manevrarea aparatului

1

2

3

4

Caracteristici unice

LG Sound Sync

Volumul sonorului acestei unități se reglează prin intermediul telecomenzii televizorului dvs. LG care este compatibilă cu sistemul de sunet sincronizat LG.

Bluetooth

Puteți să vă bucurați de muzică de pe dispozitivul dvs. bluetooth printr-o simplă conectare.

LG Bluetooth Remote

LG Bluetooth Remote este o aplicație concepută în scopul controlării unor aparate audio noi, dezvoltate de LG.

Introducere

Simboluri utilizate în acest manual

! Notă

Indică notele speciale și caracteristicile de funcționare.

⚠ Precauție

Indică precauțiile pentru a preveni posibilele deteriorări din cauza folosirii improprie.

Accesorii

Verificați și identificați accesoriile livrate.

Forma și specificațiile accesoriilor pot suferi modificări fără o atenționare anterioară.

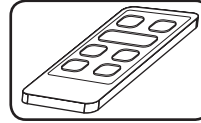

Telecomandă (1)

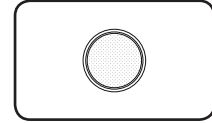

Baterie (1)

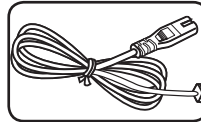

Cablu de alimentare (1)

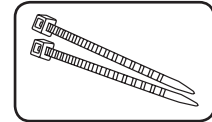

Bride pentru aranjarea cablurilor (2)

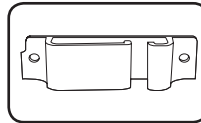

Suport cablu (1)

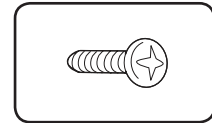

Șurub (2)

Panoul frontal

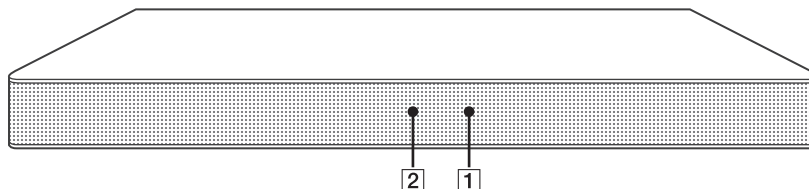

- 1** Senzor la distanță
- 2** Indicator LED

Puteți verifica starea actuală a unității prin culoarea LED-ului de pe aceasta. Consultați exemplul de mai jos.

Culoare LED Stare LED	Roșu	Portocaliu	Verde	Alb
Oprit	Cablul de alimentare deconectat			
Pornit	În așteptare	Bluetooth sincronizat	Funcție optică selectată	Sincronizare sunet LG (LG TV) sincronizată
Clipește (De două ori repede)	Efectul sonor (Standard) a fost selectat.	-	Efectul sonor (Muzică) a fost selectat.	Efectul sonor (Cinema) a fost selectat.
Clipește (De două ori pe secundă)	Bootare	Bluetooth pregătit	-	Sincronizare sunet LG pregătită (LG TV)
Clipește (O dată pe secundă)	MUT (Fără sonor)	-	-	-

Panoul din spate

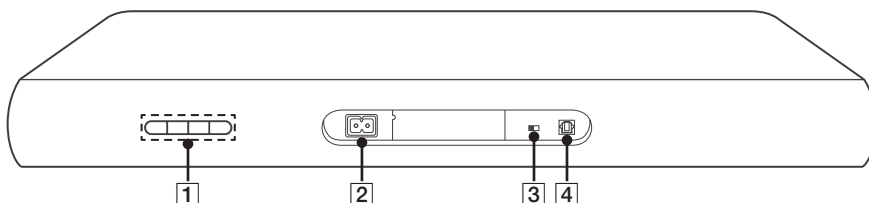

- 1** / **I** (În așteptare/Pornit)
+ / - (Volum)
Reglează volumul difuzoarelor.
F (Funcție)
Apăsați repetat pentru a selecta altă funcție.
- 2** Intrare alimentare energie CA (Curent alternativ)
- 3** **AUTO POWER ON/OFF**
Pornește sau Oprește funcția AUTO POWER.
- 4** Intrare optică

1

Să începem

Telecomandă

1

Să începem

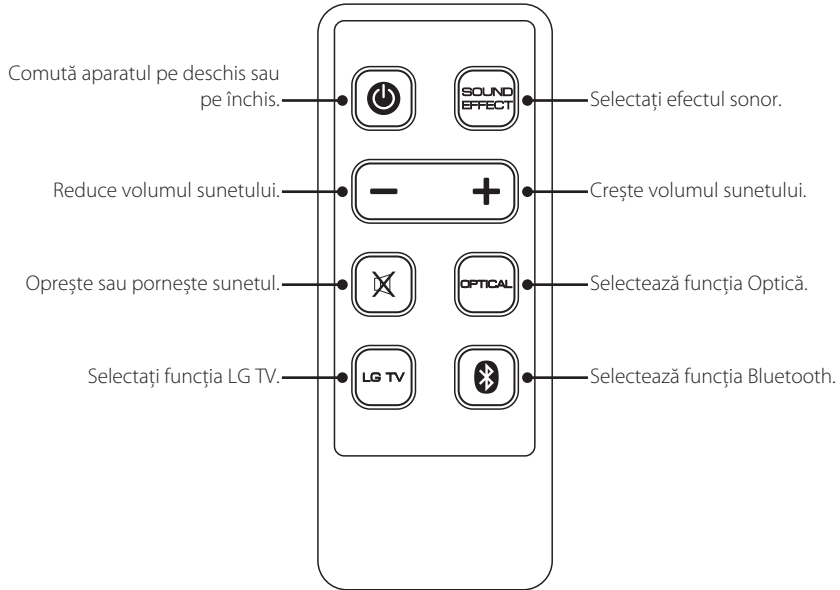

! Notă

- Din momentul în care aparatul se oprește în așteptare, așteptați câteva secunde înainte de a încerca să folosiți din nou telecomanda.
- Când apăsați orice buton de pe telecomandă, LED-ul roșu de pe unitate clipește de două ori. (Cu excepția  (Pornit), **SOUND EFFECT**)
- LED-ul roșu de pe unitate se va aprinde dacă nivelul sunetului este reglat între minim și maxim.
- LED-ul color care indică funcția curentă este aprins.
- La selectarea efectului sonor (Standard), LED-ul roșu pâlpâie rapid de două ori.
- La selectarea efectului sonor (Muzică), LED-ul verde pâlpâie rapid de două ori.
- La selectarea efectului sonor (Cinema), LED-ul alb pâlpâie rapid de două ori.

Instalarea bateriilor

⚠️ Precauție

Nu deschideți capacul compartimentului bateriei cu ajutorul degetului. În caz contrar, vă veți rupe unghiile.

1. Rotiți cu ajutorul unei monezi capacul bateriilor în sensul acelor de ceasornic. Apoi scoateți capacul bateriilor.

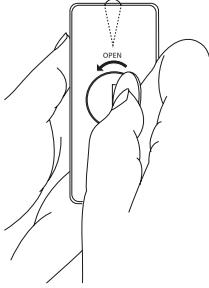

2. Introduceți și fixați bateria cu semnul minus (-) orientat în aceeași direcție ca și semnul minus (-) de pe compartimentul bateriilor.

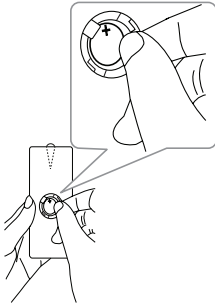

3. Puneți capacul bateriilor pe telecomandă și rotiți-l în sens orar pentru a-l închide.

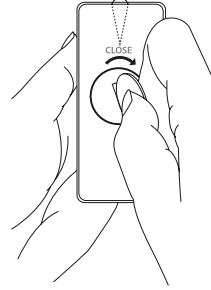

⚠️ Atenție

- NU ÎNGHIȚIȚI BATERIILE. PERICOL DE INTOXICAȚIE CHIMICĂ.
- Bateria utilizată în acest dispozitiv poate prezenta un pericol de incendiu sau de intoxicații chimice dacă este tratată necorespunzător. Nu reîncărcați, dezamblați, incinerati sau expuneți bateria la căldurii de peste 100 °C (212 °F). Înlocuiți numai bateria nr. CR2025. Utilizarea unei alte baterii poate prezenta un risc de incendiu sau explozie. Eliminați bateria uzată. Păstrați bateria departe de copii. Nu dezamblați sau aruncați bateria în foc.
- [Telecomanda furnizată cu] Acest produs conține baterii tip pastilă/monedă. Dacă bateria tip pastilă/monedă este înghițită, poate cauza arderi interne în numai 2 ore și poate duce la deces. Păstrați bateriile noi și pe cele uzate departe de copii. Dacă nu se închide bine compartimentul bateriilor, nu mai folosiți produsul și păstrați-l departe de copii. Dacă dvs. credeți că bateriile ar fi putut fi înghițite sau plasate în orice parte din interiorul corpului, consultați imediat un medic.

1

Să începem

1

Să începem

Montarea aparatului

Aparatul trebuie poziționat sub televizorul dvs.

Înainte de a seta sistemul la televizorul dvs., citiți cu atenție specificațiile televizorului dvs.

• Greutate

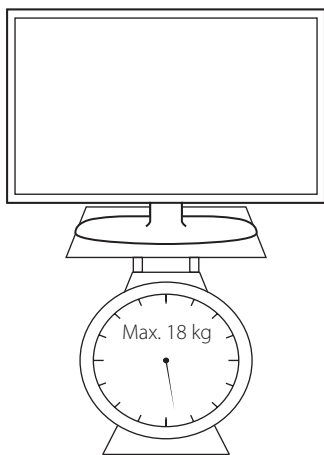

• Dimensiunea bazei

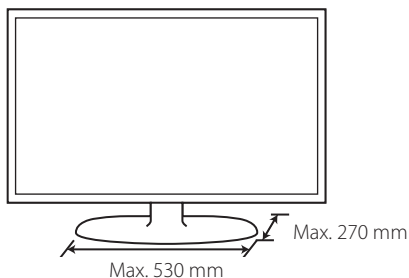

! Precauție

- Nu încercați să montați aparatul singuri. Este nevoie de cel puțin 2 persoane care să ridice televizorul dvs. În caz contrar există risc de vătămare corporală sau/și deteriorarea produselor.
- Nu conectați un televizor tip CRT la această unitate. Deoarece acest produs conține părți magnetice, pot apărea pe ecran neregularități cromatice.
- Nu așezați alte obiecte în afara televizorului sau monitorului pe unitate.
- Unitatea trebuie instalată pe o suprafață stabilă și orizontală.
- Nu așezați alte obiecte între unitate și piesa de mobilă pe care este așezat când instalați unitatea.

! Recomandare

Este recomandat să instalați unitatea pe o suprafață orizontală suficient de fermă.

1. Scoateți capacele de protecție ale wooferului aflat în partea de jos a acestei unități.

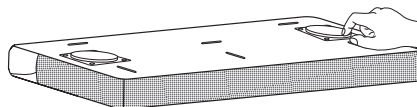

2. Așezați aparatul în poziția în care doriți să așezați televizorul.

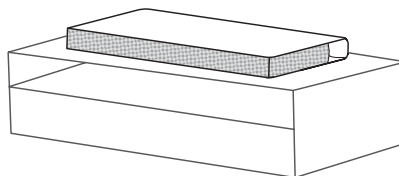

3. Conectați cablul optic și cablul de alimentare al aparatului.

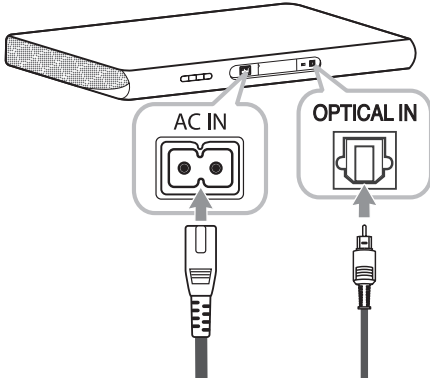

4. Conectați celălalt capăt al cablului optic de la unitate la televizorul dvs.

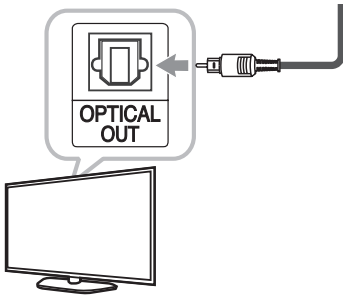

! Notă
 Puteți aranja singuri cablurile aparatului.

1. Fixați suportul pentru cablu cu șuruburi.

2. Aranjați cablurile conform imaginii de mai jos.

5. Așezați televizorul dvs. pe mijlocul aparatului.

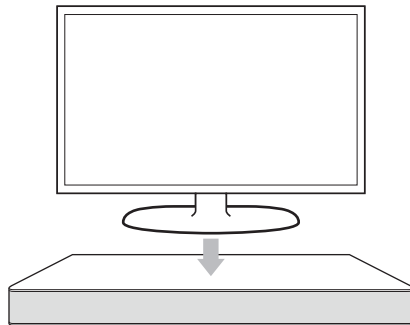

6. Conectați cablul de alimentare.

1

Să începem

! Precauție

- Nu așezați televizorul la marginea acestui aparat. În caz contrar există pericol de vătămare corporală și/sau deteriorarea produselor.



- Dacă televizorul dvs. depășește greutatea recomandată (max. 18 kg) sau are baza mai mare ca arie decât aparatul, NU așezați televizorul pe aparat.

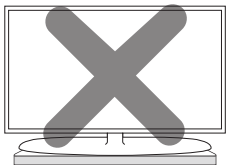

- În acest caz, este recomandată plasarea acestui sistem în altă locație, cum ar fi un raft sub televizor.

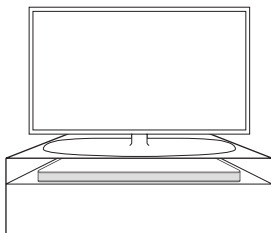
**Cum se atașează miezul de ferită (Opțional)**

Este posibil să fie necesară atașarea miezului de ferită pentru a reduce sau elimina interferențele electrice.

1. Deschide

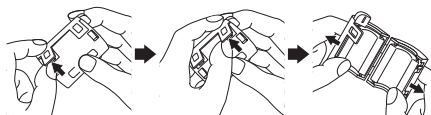

2. Rebobinare (dintr-una)

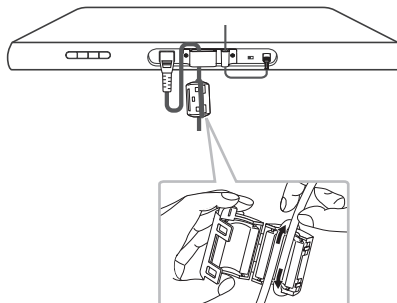

3. Închide

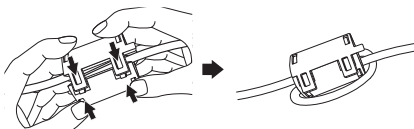

Operațiuni de bază

Funcționare intrare optică

! Notă

Înainte de a utiliza acest aparat este recomandat să Opriți Sunetul difuzorului TV deoarece acesta poate provoca diferențe de sunet între cele două produse care funcționează simultan.

Consultați meniul / specificațiile televizorului și selectați una dintre metodele de mai jos:

- Opriți sonorul televizorului dvs.
- Selectați [Oprit] din meniul de setări audio ale televizorului pentru a nu reda sunetul prin intermediul televizorului.
- Selectați [Ieșire optică] din meniul de setări audio ale televizorului pentru a reda sunetul prin acest aparat.

1. Conectați televizorul dvs. la unitate folosind un cablu optic. (Consultați paginile 10 – 11.)
2. Porniți unitatea apăsând  (Pornit) pe telecomandă.
3. Selectați funcția OPTICAL folosind **OPTICAL** pe telecomandă.

LED-ul verde de pe aparat este aprins și puteți asculta sonorul televizorului.

! Notă

- Configurarea ieșirii sunetului de la TV pentru a asculta sonorul prin intermediul acestei unități:
Meniul de setare a TV-ului → [Sunet] → [Ieșire sunet TV] → [Difuzor extern (Optic)]
- Detaliile meniului de setare a TV-ului diferă de fabricanții sau de modelele TV-ului dvs.

Sincronizare sunet LG



Unele funcții ale acestei unități se pot controla prin intermediul telecomenzii televizorului dvs. Împreună cu sincronizarea sunetului LG. Este compatibil cu televizorul LG care suportă sincronizarea sunetului LG. Asigurați-vă de prezența logo-ului sincronizare sunet LG pe televizorul dvs.

Funcție reglabilă prin intermediul telecomenzii televizorului LG : Volumul mai mare/mai mic, fără sonor

Pentru detalii privind sincronizarea sunetului LG, consultați manualul de instrucțiuni al televizorului.

În funcție de capacitatea echipamentului dvs., efectuați una din următoarele conexiuni.

! Notă

- Puteți utiliza telecomanda acestei unități în timp ce este activată sincronizarea sunetului LG. Dacă utilizați telecomanda televizorului din nou, unitatea se va sincroniza cu televizorul.
- Atunci când conexiunile nu au fost efectuate cu succes, verificați starea televizorului și apoi închideți-l.
- Verificați starea acestei unități și conexiunea în cazurile specificate mai jos atunci când utilizați sincronizarea sunetului LG.
 - Opriți unitatea.
 - Schimbarea funcției la celelalte moduri.
 - Deconectarea cablului optic.
 - Deconectarea de la rețeaua fără fir din cauza interferențelor sau a distanței.
- Timpul alocat deconectării acestei unități poate fi diferit în funcție de televizorul dvs. atunci când setați funcția AUTO POWER pe modul activat.
- Controlul volumului diferă un pic, el depinde de telecomanda utilizată, cum ar fi telecomanda TV-ului LG sau aplicația "LG Bluetooth Remote".

Cu conexiune prin cablu

1. Conectați televizorul dvs. LG folosind un cablu optic. (Consultați paginile 10 – 11.)
2. Configurarea ieșirii sunetului de la TV pentru a asculta sonorul prin intermediul acestei unități: Meniul de setare a TV-ului → [Sunet] → [Ieșire sunet TV] → [Sincronizare sunet LG (Optic)]
3. Porniți unitatea apăsând  (Pornit) pe telecomandă.
4. Selectați funcția OPTICAL folosind **OPTICAL** pe telecomandă.
LED-ul verde de pe aparat este aprins și puteți asculta sonorul televizorului.

Cu conexiune fără fir

1. Porniți unitatea apăsând  (Pornit) pe telecomandă.
2. Selectați funcția TV LG folosind **TV LG** pe telecomandă. Apoi LED-ul alb de pe unitate începe să clipească.
3. Configurarea ieșirii sunetului de la TV pentru a asculta sonorul prin intermediul acestei unități: Meniul de setare a TV-ului → [Sunet] → [Ieșire sunet TV] → [Sincronizare sunet LG (Fără fir)]
După ce conexiunea a fost finalizată normal între această unitate și televizor, LED-ul alb de pe unitate se aprinde.

! Notă

- Dacă opriți unitatea direct apăsând  (Pornit), Sincronizare sunet LG (Fără fir) va fi deconectat. Pentru a folosi din nou această funcție, trebuie să reconectați televizorul la unitate.
- Detaliile meniului de setare a TV-ului diferă de fabricanții sau de modelele TV-ului dvs.
- Aparatul cu tehnologia fără fir **Bluetooth®** se va deconecta dacă va fi selectată funcția Sincronizare sunet LG. Aplicația "LG Bluetooth Remote" la care sunteți conectat, va fi deconectată de asemenea.

AUTO POWER Pornit/Oprit

Această unitate pornește automat de o sursă de intrare, cum ar fi: Optic, LG TV sau Bluetooth.

Dacă porniți TV-ul dvs. sau un aparat extern conectat la această unitate, aceasta recunoaște semnalul de intrare și selectează funcția potrivită. După aceasta puteți auzi sunetul provenit de la aparatul dvs.

În momentul în care încercați conectarea aparatului dvs. Bluetooth, unitatea pornește și este pregătită de asociere. Conectați aparatul dvs. Bluetooth și redați muzica.

Puteți porni sau opri funcția AUTO POWER folosind întrerupătorul **AUTO POWER ON/OFF** din spatele aparatului.

! Notă

- După ce unitatea este pornită prin funcția AUTO POWER, va fi oprită automat dacă nu există semnal o anumită perioadă de timp de la televizorul conectat prin LG Sound Sync (Optic/Fără fir).
- Dacă unitatea a fost pornită prin funcția AUTO POWER, aceasta va fi oprită automat dacă nu primește semnal o anumită perioadă de timp de la aparatul extern conectat.
- Funcția AUTO POWER este pornită.
- Dacă opriți direct aparatul, acesta nu poate fi pornit înapoi automat prin funcția AUTO POWER. Oricum, aparatul poate fi pornit prin funcția AUTO POWER când semnalul optic apare la 5 secunde de lipsă semnal.
- În funcție de dispozitivul conectat, această funcție poate să nu funcționeze.
- Când aparatul bootează prin funcția LG TV, pornirea lui durează aproximativ 25 secunde și LED-ul roșu clipește de două ori pe secundă. În acest timp, nu puteți opera aparatul, cu excepția închiderii lui.
- Dacă ați utilizat funcția Bluetooth sau LG TV înainte de oprirea acestei unități, această unitate va păstra funcția actuală și la intrarea semnalelor Bluetooth sau LG TV. De asemenea, dacă ați utilizat funcția optică, această unitate pornește funcția Bluetooth la intrarea unui semnal LG TV.

Închidere automată

Această unitate se va închide automat pentru a se economisi consumul de energie electrică în cazul în care unitatea principală nu este conectată la un dispozitiv extern și nu este utilizată timp de 20 de minute.

Comutarea automată a funcției

Această unitate recunoaște semnalele Bluetooth sau optice și comută automat la funcția potrivită.

Intrarea semnalului optic

La pornirea aparatului extern conectat la această unitate cu un cablu optic, această unitate comută funcția la cea optică. După aceasta puteți auzi sunetul provenit de la aparatul dvs.

Conectarea aparatului Bluetooth

Conectarea aparatului dvs. Bluetooth la această unitate presupune selectarea prealabilă a funcției Bluetooth. Redați muzica pe aparatul dvs. Bluetooth.

! Notă

- Comutarea la funcția optică necesită o perioadă de 5 secunde fără semnal.
- Dacă utilizați funcția LG TV, această unitate nu reacționează la conexiunea Bluetooth.

Utilizarea tehnologiei Bluetooth

Despre Bluetooth

Bluetooth este o tehnologie de comunicare fără fir pentru conectarea cu rază scurtă.

Sunetul poate fi întrerupt când există interferențe cu alte unde electronice care emit pe aceeași frecvență sau când conectați dispozitive bluetooth în alte încăperi alăturate.

La conectarea dispozitivelor individuale în cadrul tehnologiei fără fir **Bluetooth®** nu se percep taxe. Un telefon mobil cu tehnologia fără fir **Bluetooth®** poate fi operat prin intermediul Cascade în cazul în care conexiunea a fost făcută prin intermediul tehnologiei fără fir **Bluetooth®**.

Dispozitive disponibile : Telefon mobil, MP3, Laptop, PDA.

Profiluri Bluetooth

Pentru a utiliza tehnologia **Bluetooth®** fără fir, dispozitivele trebuie să fie capabile să interpreteze anumite profiluri. Această unitate este compatibilă cu următorul profil.

A2DP (Profil Distribuție Audio Avansată)

Ascultarea muzicii stocate pe dispozitivele Bluetooth

Conectarea unității cu dispozitivul Bluetooth

Înainte de a începe procedura de conectare, asigurați-vă că funcția Bluetooth este activată în aparatul dvs. Bluetooth. Consultați manualul de utilizare al dispozitivului Bluetooth. O dată ce se realizează operațiunea de conectare, nu mai este nevoie să o efectuați din nou.

1. Selectați funcția Bluetooth folosind  pe telecomandă. Apoi LED-ul portocaliu de pe unitate începe să clipească.
2. Funcționarea dispozitivului Bluetooth și efectuarea operațiunii de conectare. Atunci când căutați acest aparat cu dispozitivul Bluetooth, o listă de dispozitive găsite poate apărea pe afișajul dispozitivului Bluetooth în funcție de tipul de dispozitiv Bluetooth. Aparatul dvs. apare ca "LG SOUND PLATE (XX:XX)".

! Notă

- XX:XX înseamnă ultimele patru cifre ale adresei BT. De exemplu, dacă aparatul are o adresă BT ca 9C:02:98:4A:F7:08, veți vedea "LG SOUND PLATE (F7:08)" pe dispozitivul dvs. Bluetooth.
- În funcție de tipul dispozitivului Bluetooth, anumite dispozitive au o modalitate de coordonare diferită. Introduceți codul PIN (0000) la nevoie.

3. După ce această unitate a fost asociată cu succes cu aparatul dvs. Bluetooth. LED-ul portocaliu se aprinde.
4. Redarea muzicii.
Pentru a reda muzică de pe dispozitivul dvs. Bluetooth, consultați manualul de utilizare al dispozitivului Bluetooth.

! Notă

- Când folosiți tehnologia **Bluetooth®**, trebuie să realizați o conexiune între unitate și dispozitivul Bluetooth cât mai aproape posibil și păstrați distanța. Totuși este posibil să nu funcționeze corespunzător în cazul în care:
 - Există un obstacol între unitate și dispozitivul Bluetooth.
 - Există un dispozitiv care utilizează aceeași frecvență ca tehnologia **Bluetooth®**, cum ar fi un dispozitiv medical, un cuptor cu microunde sau un dispozitiv LAN wireless.
- Această unitate acceptă Bluetooth auto pairing. Cu toate acestea ea nu funcționează în cazurile de mai jos:
 - Atunci când reporniți această unitate.
 - Când reveniți la funcția Bluetooth după utilizarea funcției LG TV.
- Sunetul poate fi întrerupt în cazul în care există interferențe de la alte aparate electronice.
- Nu puteți controla dispozitivul Bluetooth cu acest aparat.
- Conectarea este limitată la un dispozitiv Bluetooth pe o unitate și multi-conectarea nu este acceptată.
- În funcție de tipul de dispozitiv, este posibil să nu puteți utiliza funcția Bluetooth.
- Vă puteți bucura de sistemul fără fir, folosind telefonul, MP3-ul, notebook-ul, etc..
- Cu cât distanța este mai mare între unitate și dispozitivul Bluetooth, cu atât calitatea sunetului este mai mică.
- Conexiunea Bluetooth va fi deconectată când unitatea este oprită sau dispozitivul Bluetooth este departe de unitate.
- Când conexiunea Bluetooth este întreruptă, conectați din nou dispozitivul Bluetooth la unitate.
- Când conexiunea Bluetooth nu există, LED-ul portocaliu va clipi.

Utilizarea aplicației Bluetooth

! Notă

Numai SO Android este disponibil pentru a utiliza aplicația "LG Bluetooth Remote" cu acest aparat.

Despre aplicația "LG Bluetooth Remote"

Aplicația "LG Bluetooth Remote" aduce o serie de funcții noi unității dvs.

Pentru a vă bucura de mai multe funcții se recomandă descărcarea și instalarea gratuită a aplicației "LG Bluetooth Remote".

Instalarea aplicației "LG Bluetooth Remote" pe dispozitivul dvs. Bluetooth

Aplicația "LG Bluetooth Remote" poate fi instalată pe aparatul dvs. Bluetooth în două moduri.

Instalarea aplicației "LG Bluetooth Remote" cu ajutorul codului QR

1. Instalați aplicația "LG Bluetooth Remote" cu codul QR. Utilizați software-ul de scanare pentru a scana codul QR.



2. Atingeți o pictogramă pentru instalare.
3. Atingeți o pictogramă pentru descărcare.

! Notă

- Asigurați-vă că dispozitivul Bluetooth este conectat la internet.
- Asigurați-vă că dispozitivul Bluetooth are o aplicație de scanare. Dacă lipsește o astfel de aplicație, puteți descărca una din "Google Android Market (Google Play Store)".

Instalați aplicația "LG Bluetooth Remote" din "Google Android Market (Google Play Store)"

1. Atingeți pictograma "Google Android Market (Google Play Store)".
2. Tastați în bara de căutare "LG Bluetooth Remote" și porniți căutarea.
3. Găsiți și atingeți în lista de rezultate "LG Bluetooth Remote" și porniți descărcarea aplicației Bluetooth.
4. Atingeți o pictogramă pentru instalare.
5. Atingeți o pictogramă pentru descărcare.

! Notă

- Asigurați-vă că dispozitivul Bluetooth este conectat la internet.
- Asigurați-vă că dispozitivul dvs Bluetooth este echipat cu "Google Android Market (Google Play Store)".

Activarea funcției Bluetooth prin aplicația "LG Bluetooth Remote"

Aplicația "LG Bluetooth Remote" vă ajută să conectați dispozitivul Bluetooth la aparat.

1. Atingeți pictograma "LG Bluetooth Remote" de pe pagina de start pentru a deschide aplicația "LG Bluetooth Remote", și treceți la meniul principal.
2. Atingeți [Setare] și selectați aparatul dorit.
3. Dacă doriți să obțineți mai multe informații pentru modul de întreținere, atingeți [Setare] și [Ajutor].

! Notă

- Aplicația "LG Bluetooth Remote" va fi disponibilă pentru următoarele versiuni de software;
 - S/O Android: Ver 2.3.3 (sau ulterioară)
- Acest aparat nu acceptă asocierea multiplă. În cazul în care acest aparat este deja conectat cu un alt dispozitiv Bluetooth, deconectați acest dispozitiv și apoi încercați din nou.
- Dacă utilizați pentru funcționare aplicația "LG Bluetooth Remote", vor exista unele diferențe între aplicația "LG Bluetooth Remote" și telecomanda furnizată. Utilizați telecomanda furnizată după cum aveți nevoie.
- În funcție de dispozitivul Bluetooth, este posibil ca aplicația "LG Bluetooth Remote" să nu funcționeze.
- După conectarea aplicației "LG Bluetooth Remote", muzica poate fi redată de la aparatul dvs. În acest caz, repetați procedura de conectare.
- Dacă utilizați alte aplicații sau schimbați setările pe aparatul dvs. Bluetooth în timpul aplicației "LG Bluetooth Remote", aplicația "LG Bluetooth Remote" poate funcționa defectuos.
- Dacă aplicația "LG Bluetooth Remote" funcționează anormal, verificați aplicația dvs. Bluetooth și conectarea aplicației "LG Bluetooth Remote", după care încercați din nou conectarea.
- În funcție de sistemul de operare al smartphone-ului, pe alocuri funcționarea "LG Bluetooth Remote" poate să difere.
- Dacă selectați funcția Bluetooth după deconectarea aplicației "LG Bluetooth Remote", această unitate și aparatul dvs. Bluetooth vor fi asociate automat, dar dvs. nu veți putea controla această unitate prin intermediul aplicației "LG Bluetooth Remote". Dacă doriți să utilizați aplicația "LG Bluetooth Remote", reconectați aplicația.
- Chiar dacă conexiunea Bluetooth va fi deconectată, aplicația "LG Bluetooth Remote" poate fi utilizată în momentul comutării funcției la alte funcții, exceptând funcția LG TV.

Setarea efectului de sunet

Acest sistem dispune de un număr de câmpuri de sunet surround pre-programat. Puteți selecta modul de sunet dorit, utilizând **SOUND EFFECT**. LED-ul color care indică efectul de sunet selectat de către dvs. va pâlpâi rapid de două ori.

Elementele afișate pentru egalizor pot diferi în funcție de efectele și sursele de sunet.

Efect de sunet	Pâlpăire LED	Descriere
Standard	Roșu	Puteți beneficia de sunet fără efect egalizator.
Muzică	Verde	Puteți beneficia de un sunet plăcut și natural.
Cinema	Alb	Vă puteți bucura de sunet surround mai imersiv și mai cinematic.

! Notă

- În unele moduri surround, este posibil ca unele difuzoare să nu aibă sunet sau să aibă un sunet slab. Aceasta depinde de modul surround și de sursa audio, nu este un defect.
- Ar putea fi necesar să resetați modul surround după ce ați comutat intrarea, uneori chiar și după schimbarea fișierului sonor.

Depanarea

PROBLEMĂ	CAUZE & REMEDIERI
Nu există curent	<ul style="list-style-type: none"> Cablul de alimentare este deconectat. Conectați cablul de alimentare. Verificați starea utilizând alte echipamente electronice.
Nu există sunet	<ul style="list-style-type: none"> Este selectată o sursă de intrare incorectă. Verificați sursa de intrare și selectați sursa de intrare corectă. Funcția Fără sunet (Mut) este activată. Apăsăți  sau reglați nivelul volumului pentru a anula funcția Fără sunet. La utilizarea conexiunii cu un aparat extern (set top box, aparat Bluetooth, etc.), reglați la aparat nivelul volumului sunetului.
Telecomanda nu funcționează corect.	<ul style="list-style-type: none"> Telecomanda este prea departe de aparat. Funcționarea telecomenzii este asigurată de la aproximativ 7 m distanță. Există un obstacol în traiectoria dintre telecomandă și aparat. Îndepărtați obstacolul. Bateriile din telecomandă sunt descărcate. Înlocuiți bateriile cu unele noi.
Funcția de Pornire/oprire AUTO POWER nu funcționează.	<ul style="list-style-type: none"> Verificați conectarea aparatului extern, cum ar fi TV-ul, player-ul DVD/Blu-Ray sau aparatul Bluetooth. În funcție de dispozitivul conectat, această funcție poate să nu funcționeze. Verificați starea întrerupătorului AUTO POWER ON/OFF din partea din spate a aparatului.
Sincronizare sunet LG nu funcționează.	<ul style="list-style-type: none"> Verificați dacă TV-ul dvs. LG sprijină Sincronizare sunet LG. Verificați conexiunea Sincronizare sunet LG (Optic sau wireless). Verificați setarea sunetului TV-ului dvs. și a acestei unități.
Când simțiți că sunetul emis de unitate este prea mic.	<p>Verificați detaliile de mai jos și reglați unitatea în funcție de ele.</p> <ul style="list-style-type: none"> Având aparatul conectat la TV, schimbați setarea AUDIO DIGITAL OUT (IEȘIRE AUDIO DIGITALĂ) din meniul de configurare a TV-ului de la [PCM] la [AUTO] sau la [BITSTREAM]. Având aparatul conectat la player, schimbați setarea AUDIO DIGITAL OUT (IEȘIRE AUDIO DIGITALĂ) din meniul de configurare a playerului de la [PCM] la [PRIMARY PASS-THROUGH] sau la [BITSTREAM]. Schimbați setarea Audio DRC din meniul de configurare a playerului la [OFF] (Oprit).
Există un sunet în apropierea unității.	<p>În funcție de tipul demobilă pe care este așezată unitatea, puteți auzi un sunet ușor al mobilei datorită boxelor subwoofer încastrate în unitate.</p> <ul style="list-style-type: none"> Verificați dacă mobila suport este suficient de fermă și orizontală. Oricum, dacă auziți în continuare un sunet, puneți o lavetă între unitate și suprafață.

Mărci comerciale și licențe



Fabricate sub licență de la Dolby Laboratories. Dolby și simbolul dublu-D sunt mărci înregistrate ale Dolby Laboratories.



Pentru brevete DTS consultați <http://patents.dts.com>. Fabricat sub licență de DTS Licensing Limited. DTS, Symbol & DTS și Symbol împreună sunt mărci comerciale înregistrate, iar DTS 2.0 Channel este marcă comercială ale DTS, Inc. © DTS, Inc. Toate drepturile rezervate.



Tehnologia **Bluetooth**® wireless este un sistem care permite contactul radio între dispozitivele electronice.

La conectarea dispozitivelor individuale în cadrul tehnologiei fără fir **Bluetooth**® nu se percep taxe. Un telefon mobil cu tehnologia fără fir **Bluetooth**® poate fi operat prin intermediul Cascade în cazul în care conexiunea a fost făcută prin intermediul tehnologiei fără fir **Bluetooth**®.

Marca și logourile **Bluetooth**® sunt deținute de **Bluetooth**® SIG, Inc și orice utilizare a acestor mărci de către LG Electronics se face sub licență.

Alte mărci comerciale și denumiri comerciale sunt cele ale proprietarilor respectivi.

Specificații

Generalități	
Cerințe de alimentare	Consultați eticheta principală a aparatului.
Consum de curent	Consultați eticheta principală a aparatului.
Dimensiuni (L x H x A)	(560 x 54,5 x 320) mm (Cu picior)
Greutate netă (Aprox.)	4,4 kg
Temperatura de operare	5 °C la 35 °C
Umiditatea de operare	5 % la 90 %

Intrări	
INTRARE DIGITALĂ (OPTICAL IN)	3,3 V (p-p), Mufă optică
Frecvență disponibilă de eşalonare intrare audio digitală	32 kHz, 44,1 kHz, 48 kHz, 96 kHz

Amplificator	
Putere totală	100 W
Mod stereo	20 W x 2 (la 1 kHz, 8 Ω)
Modul Surround	20 W x 2 (la 1 kHz, 8 Ω)
Subwoofer încastrat	20 W (la 100 Hz, 8 Ω)
THD	0,1 %

- Designul și specificațiile pot fi modificate fără o înștiințare prealabilă.

Întreținere

Manevrarea aparatului

Când se transportă aparatul

Păstrați cutia originală și materialele de ambalare. Dacă trebuie să transportați aparatul, pentru o maximă protecție, reambalați-l așa cum a fost ambalat inițial din fabrică.

Păstrarea curățeniei suprafețelor exterioare

- Nu folosiți lichide volatile, cum ar fi un spray insecticid, în apropierea aparatului.
- Ștergerea cu o presiune prea mare poate deteriora suprafața.
- Nu lăsați produse din cauciuc sau material plastic să vină în contact cu aparatul un timp îndelungat.

Curățarea aparatului

Pentru a curăța playerul, folosiți o cârpă moale, uscată. Dacă suprafețele sunt extrem de murdare, folosiți o cârpă moale umezită cu o soluție slabă de detergent. Nu folosiți solvenți puternici, cum ar fi alcoolul, benzenul sau tinerul, deoarece aceștia pot deteriora suprafața aparatului.

