



MANUAL DE USUARIO

MONITOR SIGNAGE

Lea este manual atentamente antes de utilizar el monitor y consérvelo para consultarlo cuando lo necesite.

MODELOS DE MONITOR SIGNAGE

42WL10MS

47WL10MS

CONTENIDO

4 LICENCIAS

5 MONTAJE Y PREPARACIÓN

- 5 Desembalaje
- 6 Accesorios opcionales
- 7 Componentes y botones
- 8 Instalar el soporte
- 8 Conexión de los altavoces
- 9 Uso del soporte del sujetacables
- 9 Receptor IR
- 10 Instalación vertical
- 11 Montaje en una pared

13 MANDO A DISTANCIA

15 USO DEL MONITOR

- 15 Conexión a un PC
- 15 - Conexión RGB
- 16 - Conexión DVI
- 16 - Conexión HDMI
- 17 - Conexión del receptor IR
- 18 Ajuste de la pantalla
- 18 - Selección de un modo de imagen
- 18 - Personalización de las opciones de imagen
- 19 - Personalización de las opciones de visualización del PC
- 19 Ajuste del sonido
- 19 - Selección de un modo de sonido
- 20 - Personalización de las opciones de sonido
- 20 Uso de opciones adicionales
- 20 - Uso de la lista de entradas
- 21 - Ajuste del formato

23 ENTRETENIMIENTO

- 23 - Conexión a una red con cables

- 24 - Estado de red
- 25 - Conexión de dispositivos de almacenamiento USB
- 26 - Búsqueda de archivos
- 28 - Reproducción de películas
- 31 - Visualización de fotos
- 34 - Cómo escuchar música
- 36 - Visualización de la Lista de Contenidos
- 37 - Guía de VOD de DivX®
- 38 - Uso de PIP/PBP

39 PERSONALIZACIÓN DE LOS AJUSTES

- 39 Acceso a los menús principales
- 40 - Ajustes de IMAGEN
- 43 - Ajustes de AUDIO
- 44 - Ajustes de HORA
- 45 - Ajustes de OPCIÓN
- 49 - ID imagen
- 50 - Configuración de REDE

51 CONEXIONES

- 52 Conexión a un receptor HD, DVD, videocámara, cámara, videoconsola o vídeo
- 52 - Conexión DVI
- 52 - Conexión HDMI
- 53 - Conexión de componentes
- 53 Conexión a LAN
- 53 Conexión de un dispositivo USB
- 54 Monitores en "Cadena Margarita"
- 54 - Cable DVI

55 SOLUCIÓN DE PROBLEMAS

58 ESPECIFICACIONES

65 CÓDIGOS IR

66 CONTROL DE VARIOS PRODUCTOS

- 66 Conexión del cable
- 66 Configuraciones de RS-232C
- 66 Parámetro de comunicaciones
- 67 Command reference list
- 69 Protocolo de transmisión/recepción

LICENCIAS

Las licencias admitidas pueden diferir según el modelo. Para obtener más información acerca de las licencias, visite www.lg.com.



Los términos HDMI y HDMI High-Definition Multimedia Interface y el logotipo de HDMI son marcas registradas de HDMI Licensing LLC en EE. UU. y otros países.



ACERCA DE DIVX VIDEO: DivX® es un formato de vídeo digital creado por DivX, LLC, una empresa subsidiaria de Rovi Corporation. Este dispositivo cuenta con la certificación oficial DivX Certified®, que obtienen solo dispositivos que superan las rigurosas pruebas de reproducción de vídeo DivX. Visite divx.com para obtener más información y herramientas de software para convertir sus archivos a vídeo DivX.

ACERCA DE DIVX VIDEO-ON-DEMAND: este dispositivo DivX Certified® deberá registrarse para poder reproducir películas DivX Video-on-Demand (VOD) que haya comprado Para obtener el código de registro, localice la sección DivX VOD en el menú de configuración del dispositivo. Visite vod.divx.com para obtener más información sobre cómo completar el registro.

Con DivX Certified® puede reproducir vídeo DivX® hasta HD 1080p, incluido el contenido premium.

DivX®, DivX Certified® y los logotipos asociados son marcas comerciales de Rovi Corporation o sus empresas filiales y se utilizan con licencia.

Protegidos por una o más de las siguientes patentes de los EE.UU.: 7,295,673; 7,460,668; 7,515,710; 7,519,274



Fabricado con la licencia de Dolby Laboratories. Dolby y el símbolo de la doble D son marcas comerciales de Dolby Laboratories.

! NOTA

- La garantía no cubre los daños causados por el uso del producto en entornos con demasiado polvo.

MONTAJE Y PREPARACIÓN

Desembalaje

Compruebe si se incluyen los siguientes elementos con el producto. Si falta algún accesorio, póngase en contacto con el distribuidor local donde adquirió el producto. Las ilustraciones que aparecen en este manual pueden ser diferentes con respecto al producto y los accesorios reales.

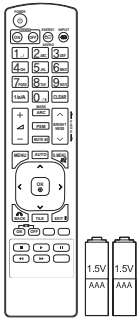

Mando a distancia y pilas

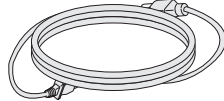

Cable de alimentación

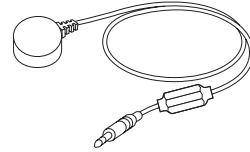

Receptor IR



CD(manual de usuario, programa SuperSign, manual de SuperSign) y tarjeta

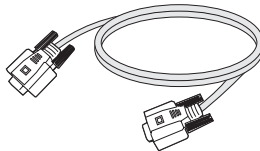

Cable de señal D-Sub

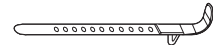

Soporte del sujetacables



PRECAUCIÓN

- No utilice elementos falsificados con el fin de poder garantizar la seguridad y la vida útil del producto.
- Ningún daño o lesión física causados por el uso de elementos falsificados está cubierto por la garantía.



NOTA

- Los accesorios proporcionados con el producto pueden variar en función del modelo.
- Las especificaciones del producto o el contenido de este manual pueden modificarse sin previo aviso debido a la actualización de las funciones del producto.

Accesorios opcionales

Los accesorios opcionales están sujetos a cambios sin previo aviso para la mejora del rendimiento del producto; además, podrán añadirse nuevos accesorios. Las ilustraciones que aparecen en este manual pueden ser diferentes con respecto al producto y los accesorios reales.

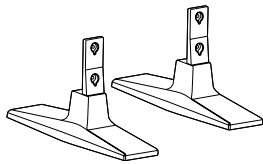

**Soporte
ST-200T**



Tornillos

4,0 mm de diámetro x 0,7 mm de paso x 10 mm de longitud (incluida una arandela de presión)

Kit de soporte

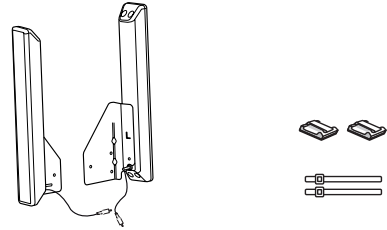

**Altavoz
SP-2000**

**Organizador de
cables
/sujetacables**



Tornillos

4,0 mm de diámetro x 0,7 mm de paso x 8 mm de longitud (incluida una arandela de presión)

Kit de altavoces

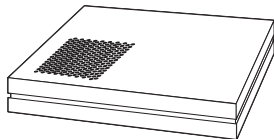

**Reproductor multimedia
NC1000/NC1100
NA1000/NA1100**



Tornillos



**CD (manual de usuario)
y tarjeta**

Kit de reproductor multimedia

! NOTA

- Es posible que el organizador de cables y el sujetacables no estén disponibles en algunas zonas o para determinados modelos.
- Los accesorios opcionales no se incluyen en todos los modelos.

Componentes y botones

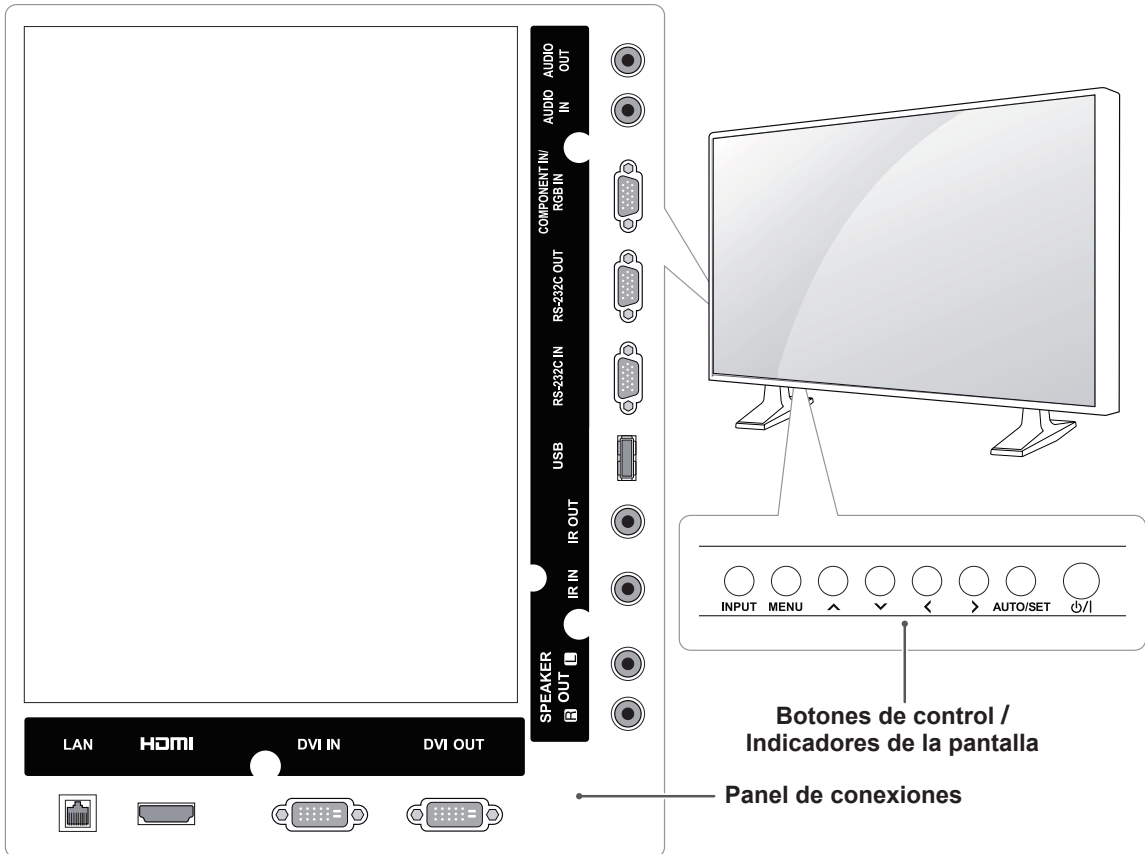

Indicadores de la pantalla	Descripción
INPUT (ENTRADA)	Permite cambiar la fuente de entrada.
MENU (MENÚ)	Permite acceder a los menús principales o guardar la información introducida y salir de los menús.
^ v	Permiten desplazarse hacia arriba y abajo.
< >	Permiten ajustar el nivel de volumen.
AUTO/SET (AUTOMÁTICO/AJUSTAR)	Permite mostrar la señal y el modo actuales. Pulse este botón para ajustar la pantalla automáticamente (sólo disponible en modo RGB)
⏻ / ⏿	Permite encender y apagar el aparato.

Instalar el soporte

- Solamente en algunos modelos.

- 1 Coloque un paño suave en la mesa y sitúe el producto con la pantalla hacia abajo.

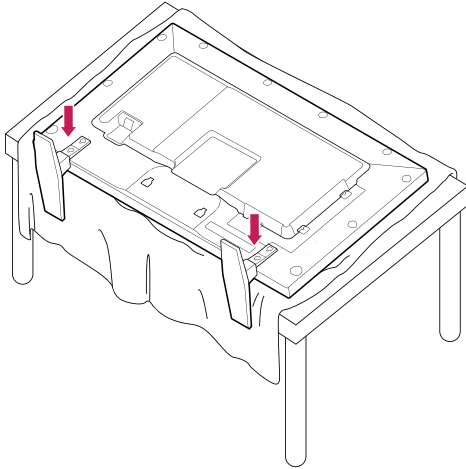

- 2 Utilice los tornillos para fijar el soporte a la parte posterior del producto, como se muestra en el esquema.

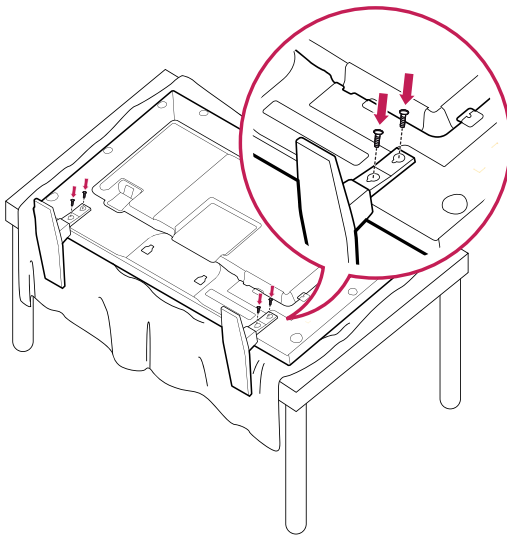

Conexión de los altavoces

- Solamente en algunos modelos.

- 1 Conecte un cable de señal de entrada para utilizar antes de instalar los altavoces. Utilice un sujetacables para organizar y sujetar los cables.

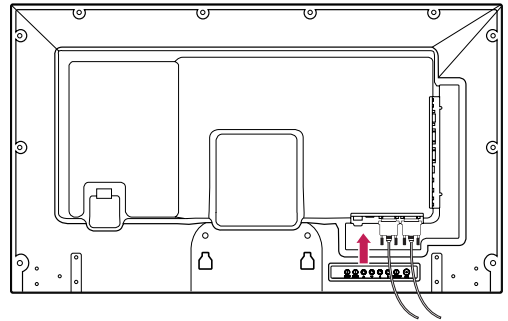

- 2 Monte el altavoz con un tornillo, tal y como se muestra en la siguiente imagen. A continuación, conecte el cable del altavoz.

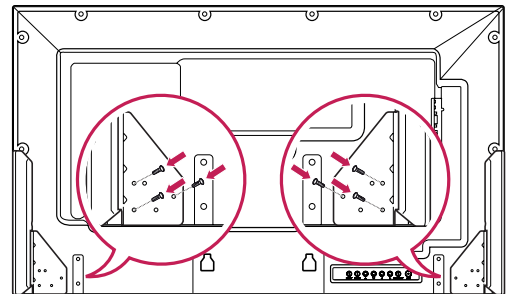

- 3 Conecte los terminales de los altavoces respetando la polaridad correcta.

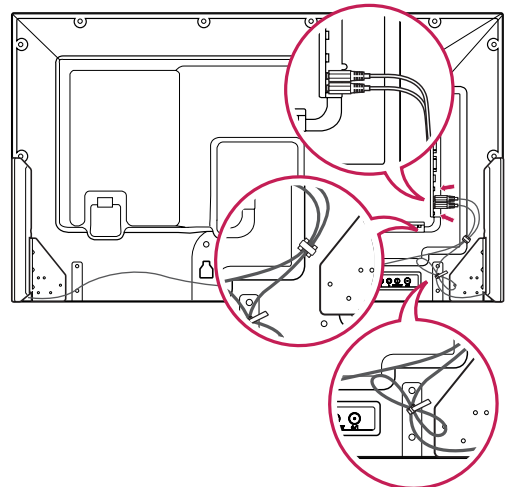

Uso del soporte del sujetacables

En primer lugar, conecte el cable de señal de entrada que desea utilizar.

Inserte el sujetacables en el orificio situado en la parte inferior tal y como aparece en la imagen para organizar los cables.

42WL10MS

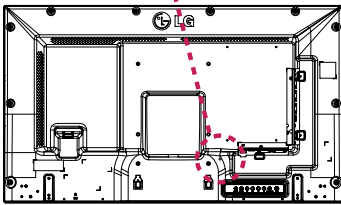
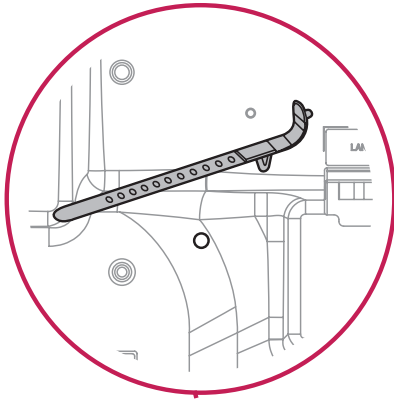

47WL10MS

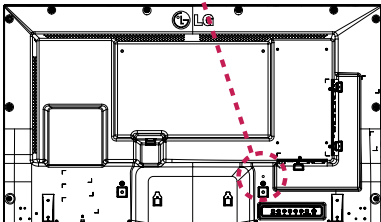
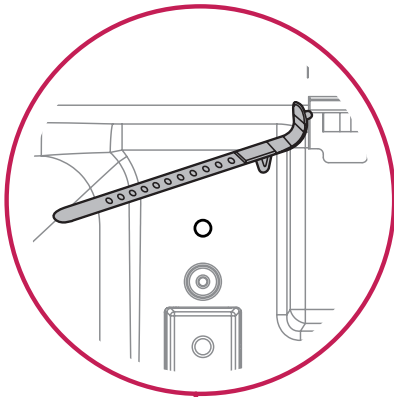

Receptor IR

Permite ubicar el sensor del mando a distancia en el lugar que se prefiera.

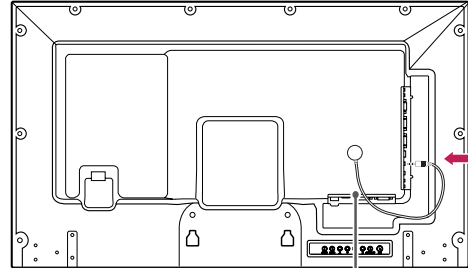

Receptor IR

! NOTA

- El receptor de IR está fabricado con un objeto magnético. Si se coloca en el lateral o en la parte inferior del producto, los golpes podrían provocar fallos de funcionamiento en el receptor IR. Le recomendamos que lo instale en la parte trasera del producto.

Instalación vertical

Cuando instale el monitor en posición vertical, gírelo 90 grados en el sentido de las agujas del reloj (de frente a la pantalla).

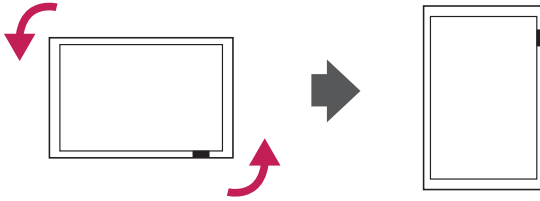

Uso del sistema de seguridad Kensington

El conector del sistema de seguridad Kensington se encuentra en la parte posterior del monitor. Para obtener más información acerca de su instalación y uso, consulte el manual que se suministra con el sistema de seguridad Kensington o visite <http://www.kensington.com>.

Conecte el cable del sistema de seguridad Kensington entre el monitor y la mesa.

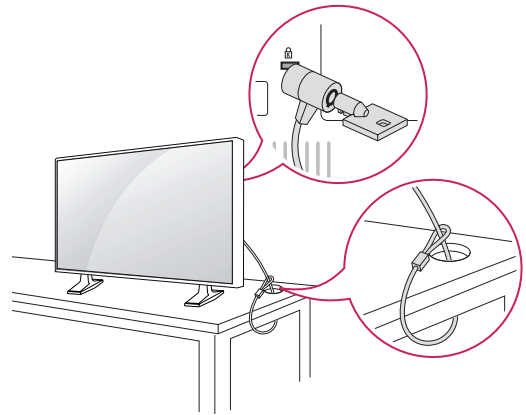

! NOTA

- El sistema de seguridad Kensington es opcional. Puede obtener accesorios adicionales en la mayoría de tiendas de electrónica.

Montaje en una pared

Para permitir una ventilación adecuada, deje un espacio de 10 cm a cada lado y con respecto a la pared. Su distribuidor puede proporcionarle instrucciones de instalación detalladas. Consulte la guía de instalación y configuración del soporte de montaje en pared con inclinación.

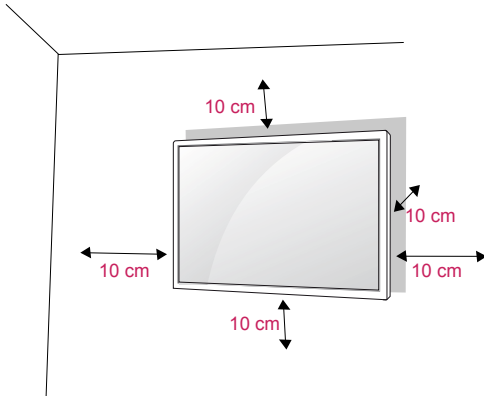

Si tiene intención de montar el monitor en la pared, fije el accesorio de montaje en pared (piezas opcionales) a la parte posterior del monitor. Si instala el monitor mediante el accesorio de montaje en pared (piezas opcionales), fíjelo con cuidado para que no se caiga.

- 1 Utilice tornillos y un soporte de montaje en pared conformes al estándar VESA.
- 2 Si los tornillos son más largos, el monitor podría sufrir daños internos.
- 3 Si no utiliza los tornillos adecuados, el producto podría resultar dañado y caer de la posición de montaje. Si así fuera, LG Electronics no sería responsable de los daños.
- 4 Utilice el estándar VESA como se indica a continuación.
 - 785 mm o superior
 - * Tornillo de fijación: 6,0 mm de diámetro x 1,0 mm de paso x 10 mm de longitud



PRECAUCIÓN

- Desconecte el cable de alimentación antes de mover o instalar el monitor. De lo contrario, podría producirse una descarga eléctrica.
- Si instala el monitor en un techo o una pared inclinada, podría caerse y producir lesiones físicas graves.
- Utilice un soporte de montaje en pared autorizado por LG y póngase en contacto con el distribuidor local o con personal cualificado.
- No apriete los tornillos en exceso, ya que esto podría ocasionar daños en el monitor y anular la garantía.
- Utilice tornillos y soportes de montaje en pared que cumplan el estándar VESA. La garantía no cubre los daños o las lesiones físicas causados por el mal uso o por emplear un accesorio inadecuado.



NOTA

- El kit de montaje en pared incluye un manual de instalación y las piezas necesarias.
- El soporte de montaje en pared es opcional. Puede obtener accesorios adicionales en el distribuidor local.
- La longitud de los tornillos puede diferir según el soporte de montaje en pared. Asegúrese de emplear la longitud adecuada.
- Para obtener más información, consulte las instrucciones incluidas con el soporte de montaje en pared.

Fijación del producto a la pared (opcional)

(En función del modelo)

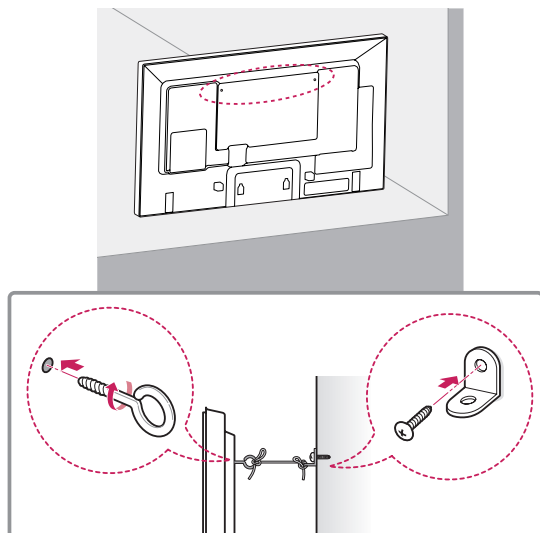

- 1 Inserte y apriete los cáncamos o los soportes y los pernos del producto en la parte posterior del mismo.
- Si hay pernos insertados en la posición de los cáncamos, retírelos primero.
- 2 Monte los soportes de pared con los pernos en la pared.
Haga coincidir la ubicación del soporte de pared y los cáncamos en la parte posterior del producto.
- 3 Conecte los cáncamos y los soportes de pared firmemente con una cuerda resistente.
Asegúrese de mantener la cuerda horizontal con respecto a la superficie plana.

**PRECAUCIÓN**

- Asegúrese de que los niños no se suben al producto ni se cuelgan de él.

**NOTA**

- Utilice una plataforma o una carcasa que sea lo suficientemente resistente y grande como para que soporte el producto de forma segura.
- Los soportes, los pernos y las cuerdas no están incluidos. Puede solicitar accesorios adicionales a su distribuidor local.

**ADVERTENCIA**

- Si el producto no se instala en una ubicación estable, podría caerse y provocar daños. Muchos accidentes, sobre todo cuando hay niños, pueden evitarse tomando precauciones tan sencillas como:
 - » Utilice carcasas y soportes recomendados por el fabricante del producto.
 - » Utilice únicamente mobiliario que pueda soportar el peso del producto de forma segura.
 - » Asegúrese de que el producto no sobresale excesivamente del borde del mueble donde esté situado.
 - » No instale el producto en muebles altos (por ejemplo, armarios o librerías) sin asegurar tanto el producto como el mueble a un soporte apropiado.
 - » No coloque el producto sobre artículos textiles ni sitúe ningún otro elemento entre el producto y el mueble.
 - » Conciencie a los niños sobre los peligros de escalar el mobiliario para llegar al producto o a sus controles.

MANDO A DISTANCIA

Las descripciones que aparecen en este manual se basan en los botones del mando a distancia. Lea este manual con detenimiento y utilice el monitor correctamente.

Para cambiar las pilas, abra la tapa del compartimento, sustitúyalas (AAA de 1,5 V) haciendo coincidir los polos ⊕ y ⊖ con las marcas de la etiqueta del interior del compartimento, y vuelva a colocar la tapa.

Para quitar las pilas, realice el proceso de instalación en orden inverso.



PRECAUCIÓN

- No mezcle pilas antiguas y nuevas, ya que esto podría dañar el mando a distancia.
- Asegúrese de apuntar con el mando a distancia al sensor correspondiente del monitor.

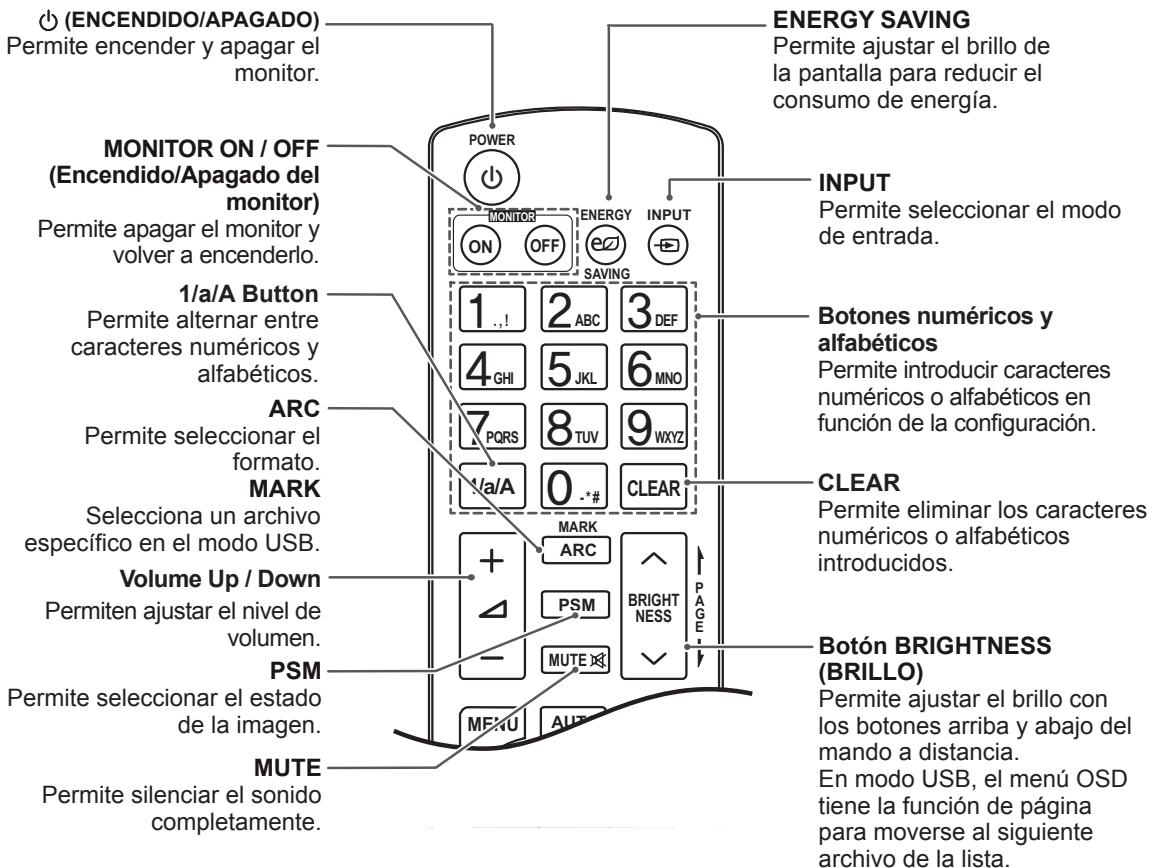
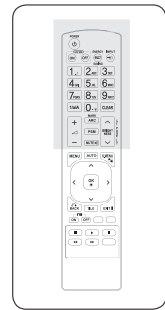
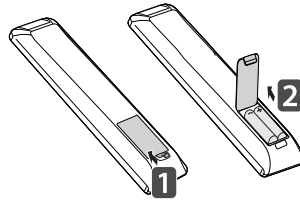

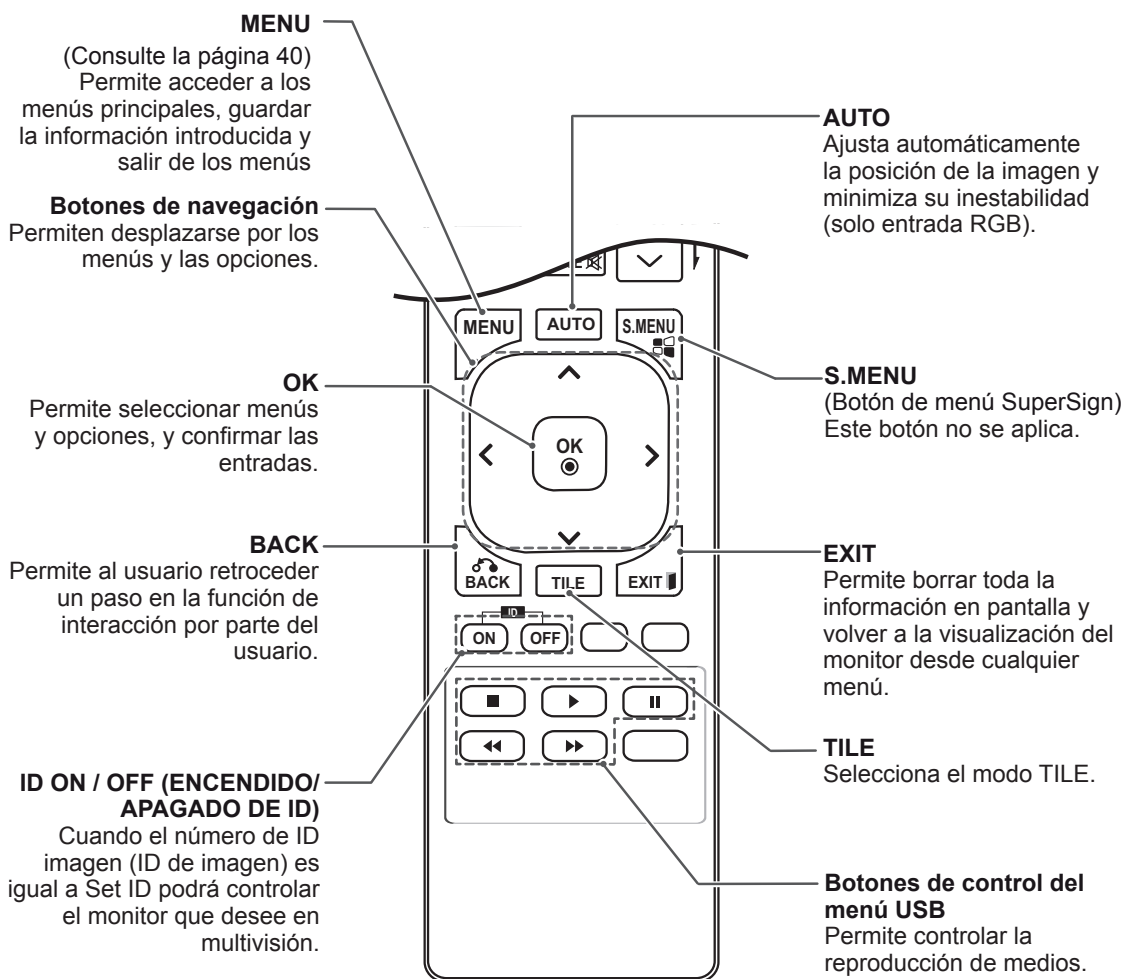
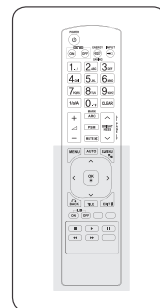

USO DEL MONITOR

Conexión a un PC

Este monitor admite la función Plug & Play*.

* Plug & Play: esta función permite que se utilice el monitor en un PC sin necesidad de instalar un controlador.

NOTA

- Se recomienda usar la conexión HDMI del monitor para obtener la mejor calidad de imagen.
- Utilice un cable de interfaz de señal protegido, como un cable D-sub de 15 patillas y un cable DVI, con núcleo de ferrita a fin de asegurar que el producto cumpla los estándares aplicables.
- Si enciende el monitor cuando está frío, es posible que la pantalla parpadee. Esto es normal.
- Es posible que aparezcan algunos puntos rojos, verdes o azules en la pantalla. Esto es normal.
- Si utiliza un cable más largo que el cable de señales D-sub de 15 patillas proporcionado, algunas imágenes podrían verse borrosas.



PRECAUCIÓN

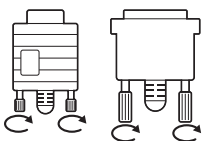

- Conecte el cable de entrada de señal y asegúrelo girando los tornillos hacia la derecha.

- No presione la pantalla con los dedos durante mucho tiempo porque se podría producir una distorsión temporal en la pantalla.
- Intente no mostrar una imagen fija en la pantalla durante un largo período de tiempo para evitar la aparición de imágenes "quemadas". Utilice un salvapantallas si es posible.

Conexión RGB

Transmite la señal de vídeo analógica del PC al monitor. Utilice el cable D-sub de 15 patillas para conectar el PC al monitor como se muestra en las ilustraciones siguientes.

Seleccione la fuente de entrada RGB.

Parte posterior del producto.

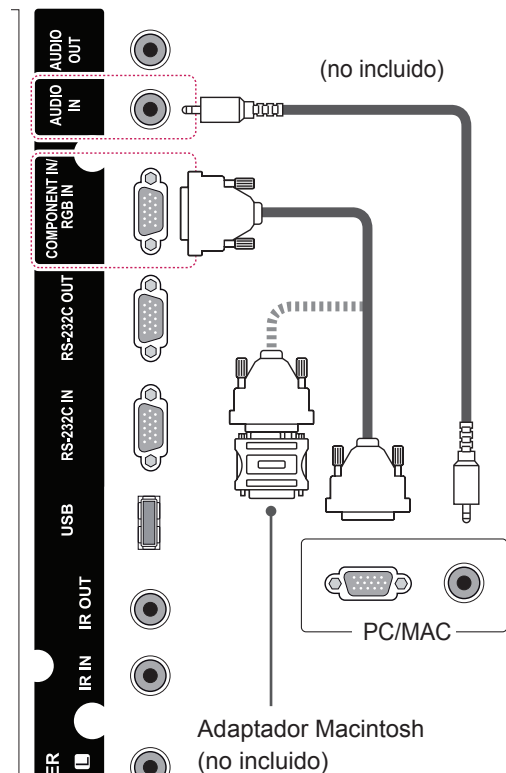

NOTA

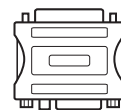

- Utilice el adaptador de Macintosh estándar para evitar usar adaptadores no compatibles disponibles en el mercado. (Sistema de señal diferente.)
- Puede que los ordenadores Apple necesiten un adaptador para poder conectarse a este monitor. Póngase en contacto con ellos o visite su página web para obtener más información.

Conexión DVI

Transmite la señal de vídeo digital del PC al monitor. Conecte el PC y el monitor con el cable DVI como se muestra en las ilustraciones siguientes. Seleccione la fuente de entrada DVI del monitor.

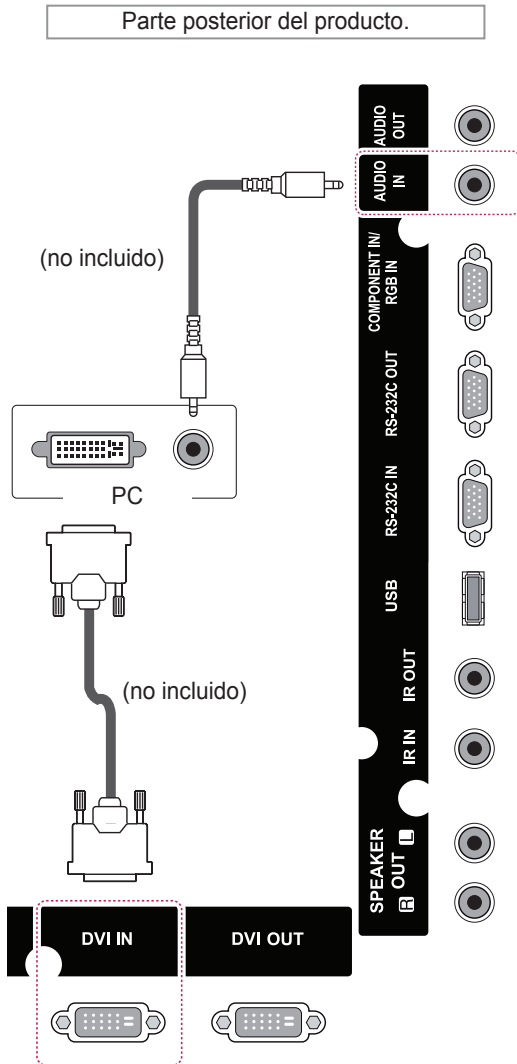

Conexión HDMI

Transmite las señales de audio y vídeo digitales de un PC al monitor. Utilice el cable HDMI para conectar el PC al monitor como se muestra en las ilustraciones siguientes. Seleccione la fuente de entrada HDMI.

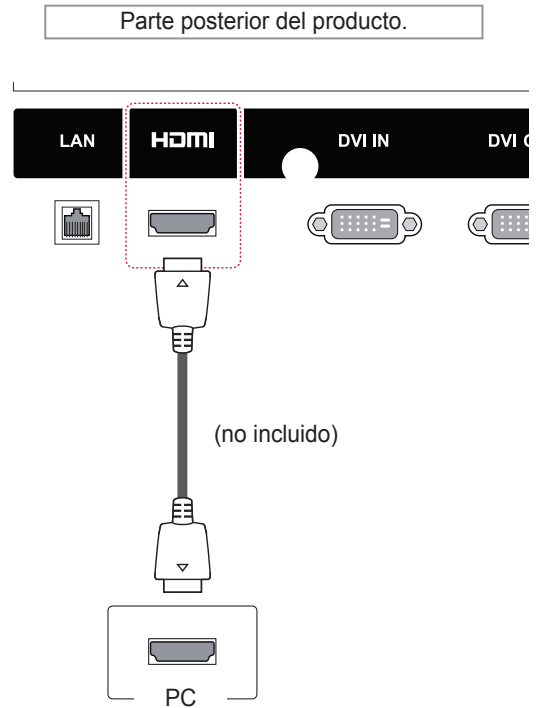

NOTA

- Utilice un cable HDMI™ de alta velocidad.
- Si no se escucha el sonido en modo HDMI, compruebe el entorno del PC. Algunos PC requieren un cambio manual de la salida de audio predeterminada a HDMI.
- Si desea utilizar el modo HDMI-PC, debe configurar la PC/DTV en modo PC.
- Si se utiliza HDMI-PC, podría producirse un problema de compatibilidad.

Conexión del receptor IR

Permite utilizar un mando a distancia con cable o una extensión de receptor IR.

Parte posterior del producto.

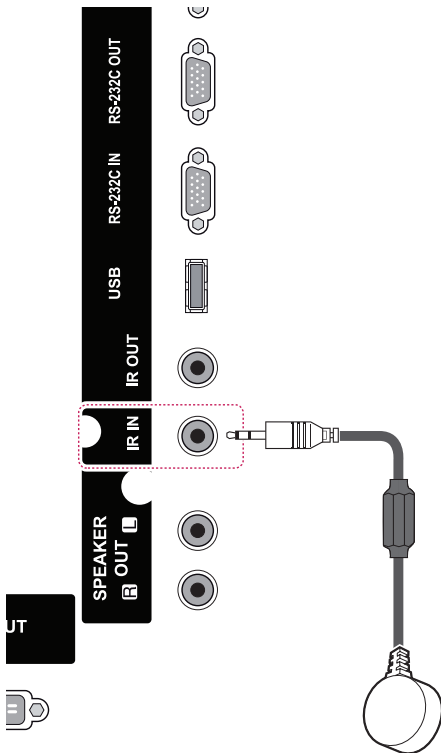

! NOTA

- Asegúrese de que el cable de alimentación está desconectado.

Ajuste de la pantalla

Selección de un modo de imagen

Seleccione uno de los modos de imagen preestablecidos para visualizar las imágenes con sus ajustes optimizados.

- 1 Pulse **MENU (MENÚ)** para acceder a los menús principales.
- 2 Pulse los botones de navegación para desplazarse hasta **IMAGEN** y pulse **OK (ACEPTAR)**.
- 3 Pulse los botones de navegación para desplazarse hasta **Modo de imagen** y pulse **OK (ACEPTAR)**.
- 4 Pulse los botones de navegación para desplazarse hasta el modo de imagen que desee y pulse **OK (ACEPTAR)**.

Modo	Descripción
Vivos	Permite ajustar la imagen de vídeo para el entorno comercial gracias a la mejora del contraste, la Luminosidad, el color y la Definición.
Estándar	Permite ajustar la imagen para un entorno normal.
Cine	Permite optimizar la imagen de vídeo para obtener un aspecto cinematográfico y disfrutar de las películas como si estuviera en un cine.
Deportes	Permite optimizar la imagen de vídeo para acciones rápidas y dinámicas mediante el énfasis de los colores primarios como el blanco, el verde o el celeste.
Juego	Permite optimizar la imagen de vídeo para una experiencia de juegos rápidos, tanto de PC como de consola.

- 5 Cuando haya finalizado, pulse **EXIT (SALIR)**. Para volver al menú anterior, pulse **BACK (ATRÁS)**.

Personalización de las opciones de imagen

Personalice las opciones básicas y avanzadas de cada modo de imagen para obtener el mejor rendimiento de la pantalla.

- 1 Pulse **MENU (MENÚ)** para acceder a los menús principales.
- 2 Pulse los botones de navegación para desplazarse hasta **IMAGEN** y pulse **OK (ACEPTAR)**.
- 3 Pulse los botones de navegación para desplazarse hasta **Modo de imagen** y pulse **OK (ACEPTAR)**.
- 4 Pulse los botones de navegación para desplazarse hasta el modo de imagen que desee y pulse **OK (ACEPTAR)**.
- 5 Seleccione y ajuste las opciones siguientes y, a continuación, pulse **OK (ACEPTAR)**.

Opción	Descripción
Ilum. post.	Permite ajustar la luminosidad de la pantalla mediante el control de iluminación posterior de la pantalla LCD. Si disminuye el nivel de luminosidad, la pantalla se oscurece y el consumo de energía se reduce sin que se produzca pérdida de señal de vídeo alguna.
Contraste	Aumenta o disminuye el gradiente de la señal de vídeo. Puede usar la opción Contraste cuando la parte luminosa de la imagen se sature.
Luminosidad	Permite ajustar el nivel base de la señal de la imagen. Puede usar la opción Luminosidad cuando la parte oscura de la imagen se sature.
Definición	Ajusta el nivel de nitidez en los extremos entre áreas iluminadas y oscuras de la imagen. Cuanto menor sea el nivel, más suave será la imagen.
Color	Permite ajustar la intensidad de todos los colores.
Matiz	Permite ajustar el balance entre los niveles de Rojo y Verde.
Temp color	Se establece en caliente para mejorar los colores más cálidos, como el rojo, o en frío para hacer que la imagen sea más azulada.

Controles avanzados	Permiten personalizar las opciones avanzadas. Puede obtener más información sobre las opciones avanzadas.
Reajuste imagen	Permite restablecer los valores predeterminados de las opciones.

- 6 Cuando haya finalizado, pulse **EXIT (SALIR)**.
Para volver al menú anterior, pulse **BACK (ATRÁS)**.

Personalización de las opciones de visualización del PC

Personalice las opciones de cada modo de imagen para obtener la mejor calidad de imagen.

- Esta función se puede utilizar en el modo RGB [PC].
- 1 Pulse **MENU (MENÚ)** para acceder a los menús principales.
 - 2 Pulse los botones de navegación para desplazarse hasta **IMAGEN** y pulse **OK (ACEPTAR)**.
 - 3 Pulse los botones de navegación para desplazarse hasta **Pantalla** y pulse **OK (ACEPTAR)**.
 - 4 Seleccione y ajuste las opciones siguientes y, a continuación, pulse **OK (ACEPTAR)**.

Opción	Descripción
Resolución	Permite seleccionar la resolución adecuada.
Config. auto	Permite ajustar automáticamente los valores de Posición , Tamaño y Fase de la pantalla. Es posible que la imagen visualizada sea inestable durante unos segundos mientras se realiza la configuración.
Posición/ Tamaño/ Fase	Permiten ajustar las opciones cuando la imagen no es nítida, sobre todo cuando los caracteres aparecen borrosos, tras la configuración automática.
Reajuste	Permite restablecer los valores predeterminados de las opciones.

- 5 Cuando haya finalizado, pulse **EXIT (SALIR)**.
Para volver al menú anterior, pulse **BACK (ATRÁS)**.

Ajuste del sonido

Selección de un modo de sonido

Seleccione uno de los modos de sonido preestablecidos para reproducir el sonido con sus ajustes optimizados.

- 1 Pulse **MENU (MENÚ)** para acceder a los menús principales.
- 2 Pulse los botones de navegación para desplazarse hasta **AUDIO** y pulse **OK (ACEPTAR)**.
- 3 Pulse los botones de navegación para desplazarse hasta **Modo de sonido** y pulse **OK (ACEPTAR)**.
- 4 Pulse los botones de navegación para desplazarse hasta el modo de sonido que desee y pulse **OK (ACEPTAR)**.

Modo	Descripción
Estándar	Seleccione esta opción cuando desee un sonido de calidad estándar.
Música	Seleccione esta opción cuando quiera escuchar música.
Cine	Seleccione esta opción cuando desee ver una película.
Deportes	Seleccione esta opción cuando desee ver un evento deportivo.
Juego	Seleccione esta opción cuando desee jugar.

- 5 Cuando haya finalizado, pulse **EXIT (SALIR)**.
Para volver al menú anterior, pulse **BACK (ATRÁS)**.

Personalización de las opciones de sonido

Personalice las opciones de cada modo de sonido para obtener la mejor calidad de sonido.

- 1 Pulse **MENU (MENÚ)** para acceder a los menús principales.
- 2 Pulse los botones de navegación para desplazarse hasta **AUDIO** y pulse **OK (ACEPTAR)**.
- 3 Pulse los botones de navegación para desplazarse hasta **Modo de sonido** y pulse **OK (ACEPTAR)**.
- 4 Pulse los botones de navegación para desplazarse hasta el modo de sonido que desee y pulse **OK (ACEPTAR)**.
- 5 Seleccione y ajuste las opciones siguientes y, a continuación, pulse **OK (ACEPTAR)**.

Opción	Descripción
Sonido Infinito	La opción Infinity Sound de LG brinda sonido en estéreo envolvente 5.1 a través dos altavoces.
Agudos	Permite controlar los sonidos predominantes que se reproducen. Cuando suba el nivel de los agudos, aumentará la producción de un rango de frecuencias más bajo.
Bajos	Permite controlar los sonidos más suaves que se reproducen. Cuando suba el nivel de bajos, aumentará la producción de un rango de frecuencias más bajo.
Reajuste	Permite reajustar el modo de sonido a sus valores predeterminados.

- 6 Cuando haya finalizado, pulse **EXIT (SALIR)**. Para volver al menú anterior, pulse **BACK (ATRÁS)**.

Uso de opciones adicionales

Uso de la lista de entradas

Selección de una fuente de entrada

- 1 Pulse **INPUT (ENTRADA)** para acceder a la lista de fuentes de entrada.
- 2 Pulse los botones de navegación para desplazarse hasta una de las fuentes de entrada y pulse **OK (ACEPTAR)**.

Fuente de entrada	Descripción
Component	Permite ver los contenidos de un DVD o de otros dispositivos externos, o a través de un decodificador de televisión digital.
RGB	Permite ver la pantalla de PC.
HDMI	Permite ver contenido de un PC, DVD, decodificador de televisión digital u otros dispositivos de alta definición.
DVI	Permite ver contenido de un PC, DVD, decodificador de televisión digital u otros dispositivos de alta definición.
USB	Reproduce el archivo multimedia guardado en el USB.

Ajuste del formato

Pulse **ARC** con el monitor encendido para cambiar el tamaño de la imagen y verla con un tamaño óptimo.

MODO	Componente	RGB	DVI		HDMI	
		PC	DTV	PC	DTV	PC
ARC						
16:9	o	o	o	o	o	o
Sólo escaneo	o	x	o	x	o	x
1:1	x	o	x	o	x	o
4:3	o	o	o	o	o	o
Zoom	o	x	o	x	o	x
Zoom cine	o	x	o	x	o	x

NOTA

- También puede cambiar el tamaño de la imagen accediendo a los menús principales.
- El modo Sólo escaneo funciona con señales de vídeo con una resolución mínima de 720 p.

! PRECAUCIÓN

- Cuando una imagen fija se muestra en la pantalla durante mucho tiempo, se queda impresa y se produce una desfiguración permanente en la pantalla. Estas imágenes "quemadas" o "impresas" no están cubiertas por la garantía.
- Si no utiliza el monitor, apáguelo o establezca un programa de salvapantallas en el PC o el sistema para evitar la retención de la imagen.
 - » Se recomienda apagarlo durante 2 horas tras 16 horas de uso continuo.
- Cuando se establece el formato 4:3 durante mucho tiempo, se pueden producir imágenes "quemadas" en la zona del recuadro de la pantalla.

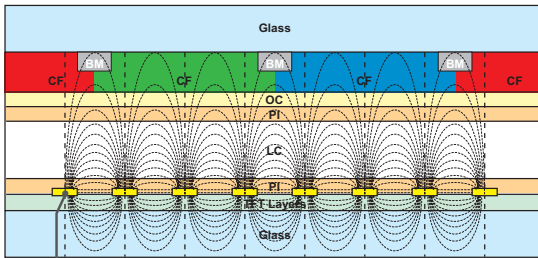

ITO or MoTi Pixel Layer

¿Qué es la retención de la imagen?

Si el panel LCD reproduce una imagen estática durante un periodo de tiempo prolongado (12 horas o más), puede provocar una diferencia de voltaje entre los electrodos que hacen funcionar los cristales líquidos.

Si la diferencia de voltaje entre los electrodos se acumula con el tiempo, provoca que los cristales líquidos pierdan grosor y permanece una imagen "fantasma" al cambiar el patrón.

I D : UPM123
PW : *****

I D : UPM123
PW : *****

¿Cómo se evita la retención de la imagen?

Evite reproducir una imagen estática con alto contraste.

Cambie las imágenes periódicamente.



- **16:9:** esta opción le permitirá ajustar la imagen horizontalmente, en proporción lineal, para que ocupe toda la pantalla (útil para ver DVD con formato 4:3).

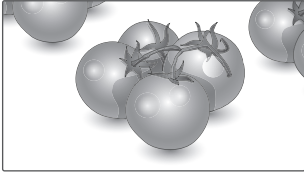

- **4:3:** esta opción le permitirá ver una imagen con el formato 4:3 original y franjas grises a la izquierda y a la derecha de la pantalla.

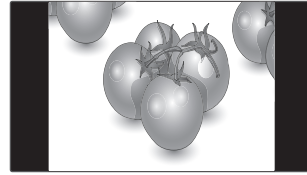

- **Sólo escaneo:** esta opción le permitirá ver una imagen de alta resolución de la mejor calidad sin que se pierda la imagen original.
Nota: si hay ruido en la imagen original, podrá ver dicho ruido en el borde.



- **Zoom:** esta opción le permitirá ver la imagen sin ninguna modificación y ocupando toda la pantalla. Sin embargo, las secciones inferior y superior de la imagen aparecerán cortadas.

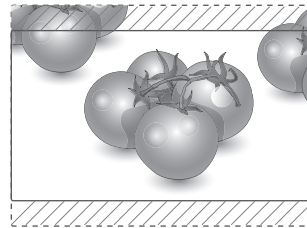

- **1:1:** el formato no se ajusta a partir del formato original. (Sólo Display Port PC, HDMI PC, DVI-D PC, RGB PC)

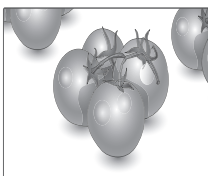

- **Zoom cine:** seleccione esta opción cuando desee ampliar la imagen con la proporción correcta.
Nota: al ampliar o reducir la imagen, ésta podría distorsionarse.

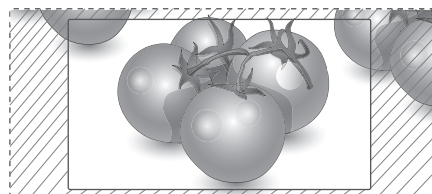

ENTRETENIMIENTO

Conexión a una red con cables

(En función del modelo)

Conecte la pantalla a una red de área local (LAN) a través del puerto LAN, tal y como se muestra en la ilustración siguiente, y ajuste la configuración de red.

Sólo permite la conexión a redes con cables.

Tras realizar la conexión física, un pequeño número de redes domésticas puede requerir que se ajuste la configuración de red de la pantalla.

Para la mayoría de redes domésticas, la pantalla se conecta de forma automática sin necesidad de realizar ningún ajuste.

Para obtener más información, póngase en contacto con el proveedor de servicios de Internet o consulte el manual del router.

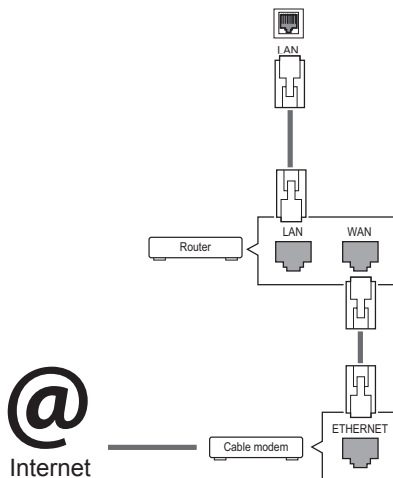

PRECAUCIÓN

- No conecte un cable de teléfono modular al puerto LAN.
- Puesto que hay varios métodos de conexión, siga las especificaciones del operador de telecomunicaciones o proveedor de servicios de Internet.

Para ajustar la configuración de red (aunque la pantalla ya se hubiera conectado automáticamente, si vuelve a ejecutar la configuración no se dañará nada):

- 1 Pulse **MENU (MENÚ)** para acceder a los menús principales.
- 2 Pulse los botones de navegación para desplazarse hasta **RED** y pulse **OK (ACEPTAR)**.
- 3 Pulse los botones de navegación para seleccionar **Configuración de red** y pulse **OK (ACEPTAR)**.
- 4 Si ya ha definido la configuración de red, seleccione **Resetting (Restablecer)**. La configuración de la conexión de red nueva reemplaza a la configuración de red actual.
- 5 Seleccione **Configuración automática de IP** o **Configuración manual de IP**.
 - Si selecciona **Configuración manual de IP**, pulse los botones de navegación y los botones numéricos. Las direcciones IP tendrán que introducirse de forma manual.
 - **Configuración automática de IP:** selecciónelo si hay un servidor DHCP (router) en la red de área local (LAN) a través de una conexión con cables; se le asignará automáticamente una dirección IP a la pantalla. Si está utilizando un router o un módem de banda ancha que tenga una función de servidor DHCP (protocolo de configuración dinámica de host). La dirección IP se determina de forma automática.
- 6 Cuando haya finalizado, pulse **EXIT (SALIR)**.



PRECAUCIÓN

- El menú de configuración de red no estará disponible si la pantalla no está conectada a una red física.
- Puesto que hay varios métodos de conexión, siga las especificaciones del operador de telecomunicaciones o proveedor de servicios de Internet.

NOTA

- Si desea acceder a Internet directamente a través de la pantalla, la conexión a Internet debe estar encendida siempre.
- Si no puede acceder a Internet, compruebe el estado de la red desde un PC conectado a la red.
- Cuando utilice **Configuración de red**, compruebe el cable LAN y si el ajuste DHCP del router está activado.
- Si no completa la configuración de red, puede que la red no funcione correctamente.

Consejos para la configuración de red

- Utilice un cable LAN estándar con esta pantalla, Cat5 o mejor con un conector RJ45.
- A menudo, muchos problemas de conexión de red durante la configuración pueden solucionarse si se vuelve a configurar el router o el módem. Después de conectar la pantalla a la red doméstica, apague y/o desconecte rápidamente el cable de alimentación del router de la red doméstica o el módem por cable. A continuación, encienda o conecte el cable de alimentación de nuevo.
- En función del proveedor de servicios de Internet (ISP), el número de dispositivos que puede recibir el servicio de Internet puede estar limitado por los términos de servicio aplicables. Para obtener más información, póngase en contacto con su ISP.
- LG no se hace responsable del funcionamiento incorrecto de la pantalla o de la función de conexión a Internet debido a errores de comunicación/funcionamiento incorrecto asociados a su conexión a Internet u otros equipos conectados.
- LG no se hace responsable de los problemas con su conexión a Internet.
- Puede obtener unos resultados no deseados si la velocidad de la conexión de red no cumple los requisitos del contenido al que se accede.
- Algunas operaciones de conexión a Internet pueden no estar disponibles debido a ciertas restricciones definidas por el proveedor de servicios a Internet (ISP) que le suministra la conexión a Internet.

- Las tarifas que aplica un ISP son su responsabilidad, incluidos, sin limitarse a, los costes de conexión.
- Para realizar la conexión con cables a esta pantalla, es necesario un puerto 10 Base-T o 100 Base-TX LAN. Si su servicio de Internet no le permite dicha conexión, no podrá conectar la pantalla.
- Es necesario un módem DSL para utilizar el servicio DSL, y un módem por cable para utilizar el servicio de cable. En función del método de acceso y del acuerdo de suscriptor con el ISP, es posible que no pueda utilizar la función de conexión a Internet incluida en esta pantalla, o puede que el número de dispositivos que pueda conectar al mismo tiempo esté limitado. (Si su ISP limita la suscripción a un solo dispositivo, es posible que esta pantalla no pueda conectarse cuando ya haya conectado un PC.)
- Es posible que el uso de un "router" no esté permitido o esté limitado en función de las políticas y restricciones del ISP en cuestión. Para obtener más información, póngase en contacto con su ISP directamente.

Estado de red

- 1 Pulse **MENU (MENÚ)** para acceder a los menús principales.
- 2 Pulse los botones de navegación para desplazarse hasta **RED** y pulse **OK (ACEPTAR)**.
- 3 Pulse los botones de navegación para seleccionar **Estado de red**.
- 4 Pulse **OK (ACEPTAR)** para comprobar el estado de red.
- 5 Cuando haya finalizado, pulse **EXIT (SALIR)**.

Opción	Descripción
Configuración	Volver al menú de configuración de red.
Prueba	Permite probar el estado actual de la red después de configurar la red.
Cerrar	Permite volver al menú anterior.

Conexión de dispositivos de almacenamiento USB

Conecte a la pantalla un dispositivo de almacenamiento USB como una memoria flash USB o un disco duro externo y utilice las funciones multimedia. Conecte a la pantalla una memoria flash USB o un lector de tarjetas de memoria USB tal y como se muestra en la siguiente ilustración. Aparece la pantalla Mis medios.

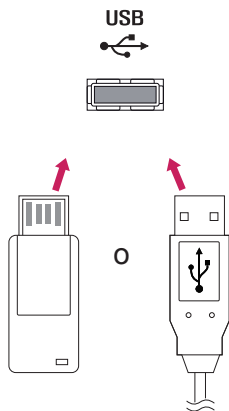

PRECAUCIÓN

- No desconecte la pantalla ni retire un dispositivo de almacenamiento USB mientras se encuentre activado el menú EMF (Mis medios), ya que podrían producirse pérdidas de archivos o daños en el dispositivo de almacenamiento USB.
- Haga una copia de seguridad con cierta frecuencia de los archivos guardados en el dispositivo de almacenamiento USB, ya que puede perder los archivos, o éstos pueden verse dañados, y esta situación no está cubierta en la garantía.

Consejos para el uso de dispositivos de almacenamiento USB

- Solamente se reconoce un dispositivo de almacenamiento USB.
- Si el dispositivo de almacenamiento USB se conecta mediante un concentrador USB, el dispositivo no se reconoce.
- Es posible que no se reconozca un dispositivo de almacenamiento USB con un programa de reconocimiento automático.
- Un dispositivo de almacenamiento USB que utilice su propio controlador puede que no se reconozca.
- La velocidad de reconocimiento de un dispositivo de almacenamiento USB dependerá del dispositivo.
- No apague la pantalla ni desenchufe el dispositivo USB mientras éste se esté usando. Al extraer o desconectar inesperadamente el dispositivo, podrían dañarse los archivos guardados o el propio dispositivo USB.
- No conecte un dispositivo de almacenamiento USB alterado manualmente en el PC. El dispositivo podría causar que el producto se averíe o no se reproduzca. No olvide nunca utilizar un dispositivo de almacenamiento USB que contenga archivos normales de música, imágenes o películas.
- Utilice solamente un dispositivo de almacenamiento USB con un sistema de archivos FAT32 o NTFS proporcionado con el sistema operativo Windows. Es posible que no se reconozca un dispositivo de almacenamiento formateado con un programa de utilidad diferente no admitido por Windows.
- Conecte la fuente de alimentación al dispositivo de almacenamiento USB (más de 0,5 A) que requiera una fuente de alimentación externa. En caso contrario, el dispositivo podría no reconocerse.
- Conecte un dispositivo de almacenamiento USB con el cable proporcionado por el fabricante del dispositivo.
- Es posible que algunos dispositivos de almacenamiento USB no sean compatibles o no funcionen con normalidad.
- El método de alineación de archivos del dispositivo de almacenamiento USB es similar al de Windows XP y el nombre de archivo puede reconocer hasta 100 caracteres.
- Asegúrese de hacer una copia de seguridad de los archivos importantes, ya que los datos guardados en una memoria USB podrían dañarse. No nos hacemos responsables de ninguna pérdida de datos.

- Si el disco duro USB no dispone de una fuente de alimentación externa, el dispositivo USB no se detectará. Asegúrese de conectar la fuente de alimentación externa.
 - Utilice un adaptador de corriente para una fuente de alimentación externa. No garantizamos proporcionar un cable USB para una fuente de alimentación externa.
- Si el dispositivo de memoria USB incluye varias particiones, o si usa un lector multitarjeta USB, puede usar hasta 4 particiones o dispositivos de memoria USB.
- Si se conecta un dispositivo de memoria USB a un lector multitarjeta USB, es posible que no se detecten sus datos de volumen.
- Si el dispositivo de memoria USB no funciona correctamente, desconéctelo y vuelva a conectarlo.
- La velocidad de detección de un dispositivo de memoria USB varía en función del dispositivo.
- Si el dispositivo USB está conectado en modo espera, el disco duro específico se cargará automáticamente al encender la pantalla.
- La capacidad recomendada es de 1 TB como máximo para un disco duro externo USB y de 32 GB como máximo para una memoria USB.
- Cualquier dispositivo con una capacidad mayor a la recomendada podría no funcionar correctamente.
- Si un disco duro externo USB con una función de ahorro de energía no funciona, apague el disco duro y vuelva a encenderlo para que funcione correctamente.
- También se admiten dispositivos de almacenamiento USB inferiores a USB 2.0, pero podrían no funcionar correctamente en la lista de películas.
- Dentro de una carpeta se puede almacenar un máximo de 999 carpetas o archivos.
- Se recomienda utilizar un cable y un dispositivo de almacenamiento USB certificados. De lo contrario, es posible que no se detecte el dispositivo de almacenamiento USB o se produzcan errores durante la reproducción.
- Solo se puede utilizar una memoria USB para reproducir los archivos distribuidos y almacenados con SuperSign Manager. Los discos duros USB y los lectores multitarjeta no funcionarán.
- Solo los dispositivos de almacenamiento con formato de archivos FAT 32 pueden reproducir archivos distribuidos y almacenados con SuperSign Manager.
- Puede que un dispositivo de almacenamiento USB 3.0 no funcione.

Búsqueda de archivos

Acceda a las listas de fotos, música o películas y busque los archivos que desee.

- 1 Conecte un dispositivo de almacenamiento USB.
- 2 Pulse **MENU (MENÚ)** para acceder a los menús principales.
- 3 Pulse los botones de navegación para desplazarse hasta **Mis medios** y pulse **OK (ACEPTAR)**.
- 4 Pulse los botones de navegación para elegir desde **Lista películas**, **Lista fotos**, **Lista música** o **Lista de Contenidos** y pulse **OK (ACEPTAR)**.

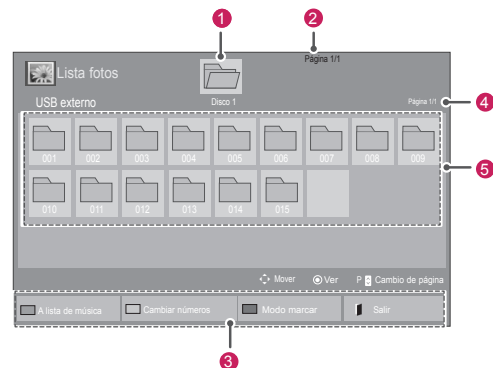

N.º	Descripción
1	Se desplaza a la carpeta de nivel superior
2	Página actual/número total de páginas
3	Botones correspondientes en el mando a distancia
4	Página actual/páginas totales de contenido de la carpeta centradas en 1
5	Contenido de la carpeta centrado en 1
Botón	Descripción
Botón verde	Pulse el botón verde para alternar entre Lista fotos -> Lista música, Lista música -> Lista de Contenidos, Lista de Contenidos -> Lista películas o Lista películas -> Lista fotos.
Botón amarillo	Método para visualizar 5 fotos en miniatura o una lista simple.
Botón azul	Permite convertir a Modo marcar.

Supported file format

Tipo	Formatos de archivo admitidos									
Movie (Película)	<p>DAT, MPG, MPEG, VOB, AVI, DIVX, MP4, MKV, TS, TRP, TP, ASF, WMV y FLV</p> <p>Película(* .mpg/* .mpeg/* .dat/* .ts/* .trp/* .tp/* .vob/* .mp4/* .mov/* .mkv/* .divx/* .avi/* .asf/* .wmv/* .flv/* .avi(motion-jpeg)/* .mp4(motion-jpeg)/* .mkv(motion-jpeg))</p> <p>Formato de vídeo: DivX3.11, DivX4, DivX5, DivX6, Xvid1.00, Xvid1.01, Xvid1.02, Xvid1.03, Xvid1.10 beta-1/beta-2, Mpeg-1, Mpeg-2, Mpeg-4, H.264/AVC, VC1, JPEG y Sorenson H.263</p> <p>Formato de audio: Dolby Digital, AAC, Mpeg, MP3, LPCM, HE-AAC, ADPCM y WMA</p> <p>Velocidad de bits: de 32 kbps a 320 kbps (MP3)</p> <p>Formato de subtítulos externos: *.smi/* .srt/* .sub (MicroDVD, Subviewer1.0/2.0)/* .ass/* .ssa/* .txt (TMPPlayer)/* .psb (PowerDivX)</p> <p>Formato de subtítulos internos: sólo XSUB (es el formato de subtítulos utilizado en los archivos DivX6)</p>									
Foto	<p>JPEG</p> <p>Base: 64 x 64 a 15360 x 8640</p> <p>Progresivo: de 64 x 64 a 1.920 x 1.440</p> <ul style="list-style-type: none"> Sólo pueden reproducirse archivos JPEG. Los archivos no admitidos se mostrarán con un icono predefinido. <table border="1"> <thead> <tr> <th>Extensiones de archivo</th> <th>Elemento</th> <th>Perfil</th> </tr> </thead> <tbody> <tr> <td>jpeg jpg jpe</td> <td>formato de archivo admitido</td> <td> <ul style="list-style-type: none"> SOF0: base SOF1: extensión secuencial SOF2: progresivo </td> </tr> <tr> <td></td> <td>tamaño de foto</td> <td> <ul style="list-style-type: none"> Mín.: 64 x 64 Tipo máx./normal: 15,360 (an.) x 8,640 (al.) Tipo progresivo: 1,920 (an.) x 1,440 (al.) </td> </tr> </tbody> </table>	Extensiones de archivo	Elemento	Perfil	jpeg jpg jpe	formato de archivo admitido	<ul style="list-style-type: none"> SOF0: base SOF1: extensión secuencial SOF2: progresivo 		tamaño de foto	<ul style="list-style-type: none"> Mín.: 64 x 64 Tipo máx./normal: 15,360 (an.) x 8,640 (al.) Tipo progresivo: 1,920 (an.) x 1,440 (al.)
Extensiones de archivo	Elemento	Perfil								
jpeg jpg jpe	formato de archivo admitido	<ul style="list-style-type: none"> SOF0: base SOF1: extensión secuencial SOF2: progresivo 								
	tamaño de foto	<ul style="list-style-type: none"> Mín.: 64 x 64 Tipo máx./normal: 15,360 (an.) x 8,640 (al.) Tipo progresivo: 1,920 (an.) x 1,440 (al.) 								
Music (Música)	<p>MP3</p> <p>Velocidad de transmisión de 32 a 320 kbps</p> <ul style="list-style-type: none"> Frecuencia de muestreo MPEG1 capa 3: 32 kHz, 44,1 kHz y 48 kHz Frecuencia de muestreo MPEG2 capa 3: 16 kHz, 22,05 kHz, 24 kHz. Frecuencia de muestreo MPEG2.5 capa 3: 8 kHz, 11,025 kHz y 12 kHz 									

Contenido (al utilizar SuperSign Manager)	Extensiones de archivo: *.cts/ *.cse		
	Película		
	Extensiones de archivo: *.mpg/* .mpeg/* .dat/* .ts/* .trp/* .tp/* .vob/* .mp4/* .mov/* .mkv/* .avi/* .asf/* .wmv/* .avi(motion JPEG)/* .mp4(motion JPEG)/* .mkv(motion JPEG)		
	Formato de vídeo: MPEG1, MPEG2, MPEG4, H.264/AVC, DivX 3.11, DivX 4.12, DivX 5.x, DivX 6, Xvid 1.00, Xvid 1.01, Xvid 1.02, Xvid 1.03, Xvid 1.10-beta1/2, JPEG, VC1(WVC1/WMV3)		
	Formato de audio: MP2, MP3, Dolby Digital, LPCM, AAC, HE-AAC, LPCM, ADPCM, WMA, MP3		
	Extensiones de archivo	Elemento	Perfil
Foto	JPEG JPG PNG BMP	formato de archivo admitido	<ul style="list-style-type: none"> SOF0: base SOF1: extensión secuencial SOF2: progresivo
		tamaño de foto	<ul style="list-style-type: none"> Min: 64 x 64 Tipo máx.: 1366 x 768
Música	MP3	Tasa de bits	De 32 kbps a 320 kbps
		Tasa de muestreo	32 kHz, 44.1 kHz, 48 kHz (MPEG1 L3) 16 kHz, 22.05 kHz, 24 kHz (MPEG2 L3) 8kHz, 11.025 kHz, 12 kHz (MPEG2.5 L3)

Reproducción de películas

Reproduce archivos de vídeo por la pantalla. La pantalla muestra todos los archivos de vídeo almacenados en un dispositivo de almacenamiento USB o en una carpeta compartida de un PC.

- 1 Pulse los botones de navegación para desplazarse hasta **Mis medios** y pulse **OK (ACEPTAR)**.
- 2 Pulse los botones de navegación para desplazarse hasta **Lista películas** y pulse **OK (ACEPTAR)**.
- 3 Pulse los botones de navegación para desplazarse hasta la carpeta que desee y pulse **OK (ACEPTAR)**.
- 4 Pulse los botones de navegación para desplazarse hasta el archivo que desee y pulse **OK (ACEPTAR)**.

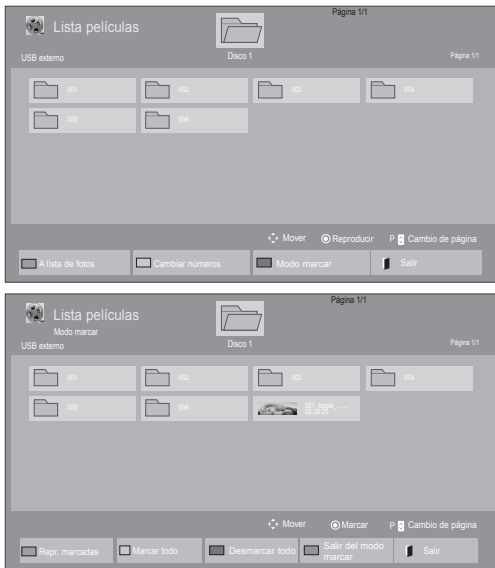

- 5 Reproduzca una película.
- 6 Puede controlar la reproducción con los botones siguientes.



Botón	Descripción
	Permite detener la reproducción.
	Permite reproducir un vídeo.
	Permite poner en pausa o reanudar la reproducción.
	Permite retroceder en un archivo.
	Permite avanzar en un archivo.
MENU	Muestra el menú Opción .
	Ocultar el menú en la visualización de pantalla completa.
	Vuelve a Lista películas .
"<" "o" ">"	Permite ir directamente a determinados puntos del archivo durante la reproducción. El tiempo del punto determinado aparecerá en la barra de estado. En algunos archivos, puede que esta opción no funcione correctamente.
ENERGY SAVING 	Ajusta la luminosidad de la pantalla para ahorrar energía.

Menú	Descripción
Repr. marcadas	Permite reproducir el archivo de película seleccionado. Una vez terminada la reproducción de un archivo de película, se reproduce automáticamente el siguiente archivo seleccionado.
Marcar todo	Permite marcar en la pantalla todos los archivos de película.
Desmarcar todo	Permite cancelar la selección de todos los archivos de película marcados.
Salir del modo marcar	Salir del modo marcar.

Consejos para usar los archivos de reproducción de vídeo

- Algunos subtítulos creados por el usuario podrían no funcionar correctamente.
- No se admiten algunos caracteres especiales en los subtítulos.
- No se admiten etiquetas HTML en los subtítulos.
- Los subtítulos en idiomas diferentes a los admitidos no están disponibles.
- La pantalla podría sufrir interrupciones temporales (paradas de imagen, reproducción más rápida, etc.) cuando se cambia el idioma de audio.
- Es posible que un archivo de película dañado no se reproduzca correctamente, o que algunas funciones no se puedan usar.
- Los archivos de película creados con algunos codificadores podrían no reproducirse correctamente.
- Si la estructura de vídeo y audio del archivo grabado no es entrelazada, se emitirá solamente el sonido o la imagen.
- Se admiten vídeos HD con un máximo de 1920 x 1080 a 25/30P o 1280 x 720 a 50/60P, en función del fotograma.
- Es posible que los vídeos con una resolución mayor de 1920 x 1080 a 25/30P o 1280 x 720 a 50/60P no funcionen correctamente, en función del fotograma.
- Los archivos de película de un tipo o formato distinto al especificado, podrían no reproducirse correctamente.
- La velocidad de bits máxima de un archivo de película reproducible es de 20 Mbps. (Sólo Motion JPEG: 10 Mbps)
- No garantizamos la reproducción fluida de perfiles codificados con nivel 4.1 o superior en H.264/AVC.
- No se admite el códec de audio DTS.
- El reproductor no admitirá un archivo de película mayor de 30 GB.
- Los archivos de película DivX y sus archivos de subtítulos correspondientes deben estar en la misma carpeta.
- El nombre del archivo de vídeo y el de su archivo de subtítulo deben ser idénticos para que puedan reproducirse.
- La reproducción de un vídeo mediante una conexión USB que no admita alta velocidad podría no funcionar correctamente.

- Los archivos codificados con GMC (Compensación de movimiento global) podrían no reproducirse.
- Cuando se está viendo una película con la función Lista películas, puede ajustar la imagen mediante el botón Energy Saving (Ahorro de energía) del mando a distancia. No funciona la configuración del usuario para cada modo de imagen.

Opciones de vídeo

- 1 Pulse **MENU (MENÚ)** para acceder a los **menús emergentes**.
- 2 Pulse los botones de navegación para desplazarse a **Set Video Play (Establecer reproducción de vídeo)**, **Set Video. (Establecer vídeo)**, o **Set Audio (Establecer audio)** y pulse **OK (ACEPTAR)**.

! NOTA

- Los valores modificados en **Lista películas** no afectan a **Lista fotos** ni a **Lista música**.
- Del mismo modo, un valor modificado en **Lista fotos** y **Lista música** se cambia en **Lista fotos** y **Lista música** respectivamente, pero no en **Lista películas**.
- Al reproducir el archivo de vídeo después de detenerlo, puede reanudar la reproducción en el punto en el que se detuvo anteriormente.

Si se selecciona **Set Video Play (Establecer reproducción de vídeo)**:

- 1 Pulse los botones de navegación para desplazarse hasta que se muestre **Tamaño de película, Audio Language (Idioma audio), Subtitle Language (Idioma subtítulo) o Repetir**.
- 2 Pulse los botones de navegación para desplazarse y realizar los ajustes pertinentes.

Menú	Descripción
Tamaño de película	Permite seleccionar el formato de imagen que desee durante la reproducción de la película.
Audio Language (Idioma audio)	Cambia el grupo de idioma del audio durante la reproducción de la película. Los archivos con una sola pista de audio no se pueden seleccionar.
Subtitle Language (Idioma subtítulo)	Activa/desactiva los subtítulos.
Language (Idioma)	Activado para subtítulos SMI, permite seleccionar el idioma del subtítulo.
Code Page (Página de código)	Permite seleccionar la fuente de los subtítulos. Si se configura esta opción como "Predeterminado", se utilizará la misma fuente que en el menú general.
Sinc.	Permite ajustar la sincronización de tiempo de los subtítulos desde -10 s a +10 s en pasos de 0,5 s durante la reproducción de la película.
Posición	Permite cambiar la posición de los subtítulos hacia arriba o hacia abajo durante la reproducción de la película.
Tamaño	Permite seleccionar el tamaño de subtítulos que desee durante la reproducción de la película.
Repetir	Permite activar/desactivar la función de repetición al reproducir la película. Al activarse esta función, el archivo de la carpeta se reproducirá una vez tras otra. Incluso una vez desactivada la función de repetición, es posible que el archivo se reproduzca si su nombre es parecido al del archivo anterior.

Página de código	Idioma admitido
Latin1 (Latín1)	Inglés, Español, Francés, Alemán, Italiano, Sueco, Finlandés, Holandés, Portugués, Danés, Rumano, Noruego, Albano, Gaélico, Galés, Irlandés, Catalán, Valenciano
Latin2 (Latín2)	Bosnio, Polaco, Croata, Checo, Eslovaco, Esloveno, Serbio y Húngaro
Latin4 (Latín4)	Estonio, Letón y Lituano
Cyrillic (Cirílico)	Búlgaro, Macedonio, Ruso, Ucraniano y Kazajo
Greek (Griego)	Griego
Turkish (Turco)	Turco
Korean	Korean

! NOTA

- Dentro del archivo de subtítulos sólo se admiten 10.000 bloques de sincronización.
- Mientras se reproduce un vídeo, puede ajustar el tamaño de la imagen con el botón **ARC**.
- Los subtítulos en su idioma sólo están disponibles si el menú OSD aparece en su idioma.
- Las opciones de la página de código se desactivan en función del idioma de los archivos de subtítulos.
- Seleccione la página de código apropiada para los archivos de subtítulos.

Si se selecciona **Set video (Establecer vídeo)**:

- 1 Pulse los botones de navegación para desplazarse y realizar los ajustes correspondientes.

Si se selecciona **Set audio (Establecer audio)**:

- 1 Pulse los botones de navegación para desplazarse hasta mostrar los ajustes **Modo de sonido, Diálogos Claros II o Balance**.
- 2 Pulse los botones de navegación para desplazarse y realizar los ajustes correspondientes.

Visualización de fotos

Puede ver las imágenes guardadas en un dispositivo de almacenamiento USB. El contenido de la pantalla puede diferir según el modelo.

- 1 Pulse los botones de navegación para desplazarse hasta **Mis medios** y pulse **OK (ACEPTAR)**.
- 2 Pulse los botones de navegación para desplazarse hasta **Lista fotos** y pulse **OK (ACEPTAR)**.
- 3 Pulse los botones de navegación para desplazarse hasta la carpeta que desee y pulse **OK (ACEPTAR)**.
- 4 Pulse los botones de navegación para desplazarse hasta el archivo que desee y pulse **OK (ACEPTAR)**.



Menú	Descripción
Repr. marcadas	Permite mostrar el archivo de foto seleccionado.
Marcar todo	Permite marcar todos los archivos de foto de la pantalla.
Desmarcar todo	Permite cancelar la selección de todos los archivos de foto marcados.
Salir del modo marcar	Salir del modo marcar.

- 5 Visualice las fotos.

Uso de las opciones de foto

Puede utilizar las opciones siguientes al visualizar fotos.



Opciones

Número de fotos seleccionadas

Opción	Descripción
Diapos.	Comienza o detiene una presentación de diapositivas de las fotos seleccionadas. Si no hay fotos seleccionadas, todas las fotos guardadas en la carpeta actual se muestran durante la presentación de diapositivas. Para ajustar la velocidad de la presentación de diapositivas, seleccione Opción .
Música	Activa o desactiva la música de fondo. Para establecer la carpeta de la música de fondo, seleccione Opción . Puede ajustar la opción utilizando MENU (MENÚ) del mando a distancia.
	Rotates photos clockwise (90°, 180°, 270°, 360°). NOTA <ul style="list-style-type: none"> El tamaño de foto admitido es limitado. No puede girar una foto si la resolución del ancho girado es mayor que el tamaño de resolución admitido.
	Puede acercar la foto 2 ó 4 veces para visualizarla mejor. NOTA <ul style="list-style-type: none"> Las fotos con una resolución igual o inferior a 960x540 no se pueden ampliar.

ENERGY SAVING 	Ajusta la luminosidad de la pantalla para ahorrar energía.
MENU	<ul style="list-style-type: none"> Slide Speed (Velocidad de diapositiva): permite seleccionar una velocidad para la presentación de dispositivas (Rápida, Media, Lenta). TransitionEffect (Efecto de transición): permite configurar el modo de presentación de diapositivas. BGM (Música): permite seleccionar la carpeta de la música de fondo. <div style="border: 1px solid black; padding: 5px;"> <p>NOTA</p> <ul style="list-style-type: none"> No puede cambiar la carpeta de música cuando la música de fondo se está reproduciendo. Sólo se puede seleccionar la carpeta de música MP3 guardada en el dispositivo que muestra las fotos en ese momento. </div>
	Permite ocultar la ventana de opciones. Para mostrar las opciones, pulse OK (ACEPTAR) .
	Permite volver a Lista fotos .

Opciones de foto

- 1 Pulse **MENU (MENÚ)** para mostrar los menús de **OPCIÓN**.
- 2 Pulse los botones de navegación para desplazarse hasta **Set Photo View (Establecer visualización de fotos)**, **Set Video (Establecer vídeo)** o **Set Audio (Establecer audio)** y pulse **OK (ACEPTAR)**.





NOTA

- Los valores modificados en **Lista películas** no afectan a **Lista fotos** ni a **Lista música**.
- Del mismo modo, un valor modificado en **Lista fotos** y **Lista música** se cambia en **Lista fotos** y **Lista música** respectivamente, pero no en **Lista películas**.

Si se selecciona **Set Photo View (Establecer visualización de fotos)**:

- 1 Pulse los botones de navegación para desplazarse y seleccionar **Slide Speed (Velocidad de diapositiva)**, **Transition Effect (Efecto de transición)**.
- 2 Pulse los botones de navegación para desplazarse y realizar los ajustes pertinentes.

Opción Transition Effect (Efecto de transición)

Opción	Descripción
Diapositivas	Hace desaparecer la diapositiva en pantalla y reproduce la siguiente. 
Escaleras	Hace desaparecer la diapositiva en pantalla como si recorriera unas escaleras y reproduce la siguiente. 
Abrir/cerrar puerta	Hace desaparecer la diapositiva en pantalla como si se abriera o cerrara una puerta y reproduce la siguiente. 
Disparo	Hace desaparecer la diapositiva en pantalla como se tirara de ella o se empujara y reproduce la siguiente. 
Atenuación	La foto actual desaparece y la siguiente foto aparece lentamente. 

Cuando seleccione **Set Video (Establecer vídeo)**:

- 1 Pulse los botones de navegación para desplazarse y realizar los ajustes correspondientes.

Si selecciona **Set Audio (Establecer audio)**:

- 1 Pulse los botones de navegación para desplazarse hasta mostrar los ajustes **Modo de sonido, Diálogos Claros II** o **Balance**.
- 2 Pulse los botones de navegación para desplazarse y realizar los ajustes correspondientes.

Cómo escuchar música

- 1 Pulse los botones de navegación para desplazarse hasta **Mis medios** y pulse **OK (ACEPTAR)**.
- 2 Pulse los botones de navegación para desplazarse hasta **Lista música** y pulse **OK (ACEPTAR)**.
- 3 Pulse los botones de navegación para desplazarse hasta la carpeta que desee y pulse **OK (ACEPTAR)**.
- 4 Pulse los botones de navegación para desplazarse hasta el archivo que desee y pulse **OK (ACEPTAR)**.

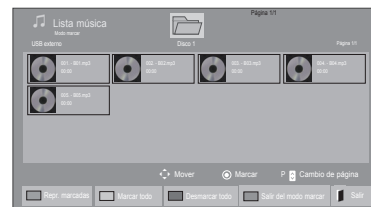

Menú	Descripción
Repr. marcadas	Permite mostrar el archivo de música seleccionado.
Marcar todo	Permite marcar todos los archivos de música en la pantalla.
Desmarcar todo	Permite cancelar la selección de todos los archivos de música marcados.
Salir del modo marcar	Salir del modo marcar.

- 5 Reproduzca la música.

- 6 Puede controlar la reproducción con los botones siguientes.

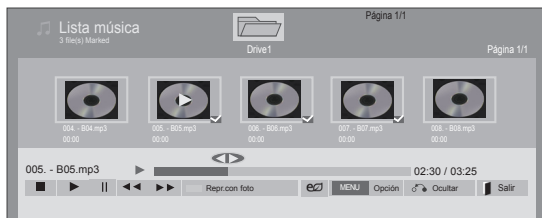

Botón	Descripción
	Detiene la reproducción del archivo y vuelve a la lista de música.
	Permite reproducir un archivo de música.
	Permite poner en pausa o reanudar la reproducción.
	Permite saltar al archivo siguiente.
	Permite saltar al archivo anterior.
o	Durante la reproducción, Al pulsar el botón , se reproducirá el archivo de música anterior. Al pulsar el botón , se reproducirá el archivo de música siguiente.
Botón verde	Permite iniciar la reproducción de los archivos de música seleccionados y, a continuación, ir a Lista fotos .
ENERGY SAVING	Ajusta la luminosidad de la pantalla para ahorrar energía.
	Muestra el menú Opción.
	Permite ocultar la ventana de opciones. Para mostrar las opciones, pulse OK (ACEPTAR) .
	Si pulsa el botón EXIT (SALIR) cuando se muestra en pantalla el reproductor de música, sólo se detendrá la música y el reproductor no volverá a la visualización normal de la pantalla. Si pulsa el botón EXIT (SALIR) cuando la reproducción de música está detenida o cuando el reproductor está oculto, el reproductor volverá a la visualización normal de la pantalla.
"<" o ">"	Si utiliza los botones < o > durante la reproducción, se visualiza un cursor que indica la posición.

Consejos para reproducir archivos de música

- Esta unidad no admite archivos MP3 incrustados con la etiqueta ID3.

! NOTA

- Una canción dañada o corrupta no se reproduce, sino que muestra 00:00 como tiempo de reproducción.
- Una canción descargada de un servicio de pago con protección de derechos de autor no se reproduce, y muestra información incorrecta en el tiempo de reproducción.
- Si pulsa los botones OK y , el salvapantallas se detiene.
- Los botones de reproducción (, , ,) del mando a distancia también están disponibles en este modo.
- Puede utilizar el botón para seleccionar el siguiente archivo musical y el botón para seleccionar el anterior.

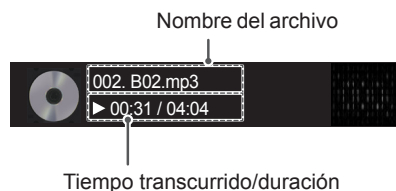

Opciones de música

- 1 Pulse **MENU (MENÚ)** para acceder a los **menús** emergentes.
- 2 Pulse los botones de navegación para desplazarse hasta **Set Audio Play (Establecer reproducción de audio)**.o **Set Audio (Establecer audio)**.y pulse **OK (ACEPTAR)**.

! NOTA

- Los valores modificados en **Lista películas** no afectan a **Lista fotos** ni a **Lista música**.
- Del mismo modo, un valor modificado en **Lista fotos** y **Lista música** se cambia en **Lista fotos** y **Lista música** respectivamente, pero no en **Lista películas**.

Si se selecciona **Set Audio Play (Establecer reproducción de audio)**:

- 1 Pulse los botones de navegación para desplazarse y seleccione **Repetir** o **Random (Aleatorio)**.
- 2 Pulse los botones de navegación para desplazarse y realizar los ajustes pertinentes.

Si selecciona **Set Audio (Establecer audio)**:

- 1 Pulse los botones de navegación para desplazarse hasta mostrar los ajustes **Modo de sonido, Diálogos Claros II** o **Balance**.
- 2 Pulse los botones de navegación para desplazarse y realizar los ajustes correspondientes.

Visualización de la Lista de Contenidos

Reproduce los archivos almacenados utilizando la opción de exportación de SuperSign Manager.

- 1 Pulse los botones de navegación para desplazarse hasta **Mis medios** y pulse **OK (ACEPTAR)**.
- 2 Pulse los botones de navegación para desplazarse hasta **Lista de Contenidos** y pulse **OK (ACEPTAR)**.
- 3 Pulse los botones de navegación para desplazarse hasta la carpeta que desee y pulse **OK (ACEPTAR)**.
- 4 Pulse los botones de navegación para desplazarse hasta el archivo que desee y pulse **OK (ACEPTAR)**.

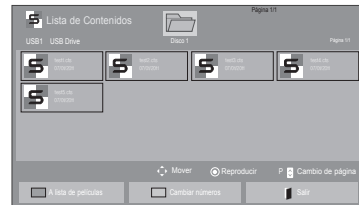

! NOTA

- Al reproducir archivos multimedia desde la Lista de Contenidos, solo están disponibles los botones **BACK (ATRÁS)**, **SALIR** y de control de volumen. Cuando se selecciona el botón **BACK (ATRÁS)** o **SALIR**, se detiene la reproducción de los archivos multimedia y se vuelve al modo de vista de pantalla.
- Si en el dispositivo USB se encuentra la carpeta **AutoPlay** (Reproducción automática) y el formato de los archivos que contiene son compatibles, se reproducirán automáticamente al conectar el dispositivo USB al monitor.

Guía de VOD de DivX®

Registro de VOD de DivX®

Para poder reproducir contenidos de VOD de DivX® que haya adquirido o alquilado, deberá registrar el dispositivo. Para ello, indique el código de 10 dígitos de registro del dispositivo DivX® en www.divx.com/vod.

- 1 Pulse **MENU (MENÚ)** para acceder a los menús principales.
- 2 Pulse los botones de navegación para desplazarse hasta **Mis medios** y pulse **OK (ACEPTAR)**.
- 3 Pulse el botón azul.
- 4 Pulse los botones de navegación para desplazarse hasta **DivX Reg. (Código reg.) de DivX** y pulse **OK (ACEPTAR)**.
- 5 Visualice el código de registro de la set.
- 6 Cuando haya finalizado, pulse **EXIT (SALIR)**. Para volver al menú anterior, pulse **BACK (ATRÁS)**.

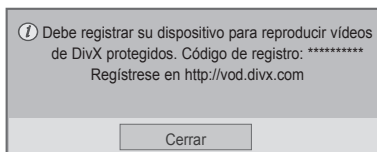

! NOTA

- Mientras comprueba el código de registro, es posible que algunos botones no funcionen.
- Si utiliza el código de registro DivX en otro dispositivo, no podrá reproducir el archivo DivX alquilado o comprado. Asegúrese de emplear el código de registro de DivX asignado a su TV.
- Es posible que los archivos de vídeo o audio que no se hayan convertido con el códec DivX estándar aparezcan como dañados o no se puedan reproducir.
- El código DivX VOD le permite activar hasta seis dispositivos en una misma cuenta.

Cancelación de registro de VOD de DivX®

Si desea cancelar el registro del dispositivo, indique el código de 8 dígitos de cancelación de registro de DivX® en www.divx.com/vod.

- 1 Pulse **MENU (MENÚ)** para acceder a los menús principales.
- 2 Pulse los botones de navegación para desplazarse hasta **Mis medios** y pulse **OK (ACEPTAR)**.
- 3 Pulse el botón azul.
- 4 Pulse los botones de navegación para desplazarse hasta **Deactivación (Desactivación)** y pulse **OK (ACEPTAR)**.
- 5 Pulse los botones de navegación y seleccione **Sí** para confirmar.

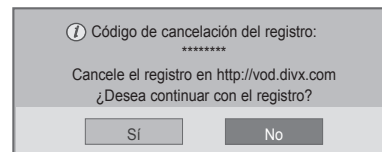

- 6 Cuando haya finalizado, pulse **EXIT (SALIR)**. Para volver al menú anterior, pulse **BACK (ATRÁS)**.

! NOTA

- Si efectúa la cancelación del registro, deberá registrar de nuevo el dispositivo para volver a ver contenido VOD de DivX®.

Uso de PIP/PBP

Permite visualizar imágenes y vídeos almacenados en el dispositivo USB en un único monitor con un formato de pantalla principal y secundaria. (Consulte la página 49)

- 1 Pulse el botón **MENU (MENÚ)** para desplazarse hasta **OPCIÓN** y pulse **OK (ACEPTAR)**.
- 2 Pulse PIP/PBP para seleccionar **PIP** o **PBP** y, a continuación, pulse **OK (ACEPTAR)**.

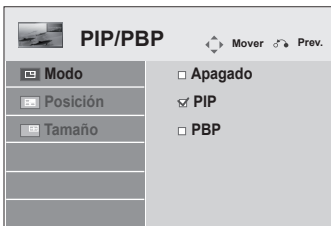

- 3 En Mis medios, seleccione Lista películas o Lista fotos. (Al seleccionar PIP/PBP, se desactivan las opciones Lista música y Lista de Contenidos).



- 4 Seleccione el archivo que desee y, a continuación, pulse **OK (ACEPTAR)**.

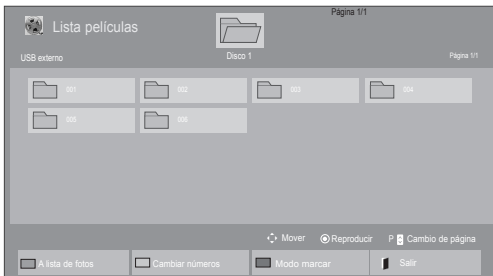

- 5 Seleccione el icono PIP o PBP en la lista de reproducción.



< Movie List >



< Photo List >

- 6 Para configurar el sonido, seleccione Principal o Sub. Debe seleccionar el sonido de salida antes de ejecutar la función PIP o PBP.

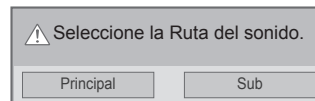

- 7 La pantalla secundaria se muestra dentro de la pantalla principal.



PERSONALIZACIÓN DE LOS AJUSTES

Acceso a los menús principales

- 1 Pulse **MENU (MENÚ)** para acceder a los menús principales.
- 2 Pulse los botones de navegación para desplazarse hasta uno de los menús siguientes y pulse **OK (ACEPTAR)**.
- 3 Pulse los botones de navegación para desplazarse hasta el ajuste o la opción que desee y pulse **OK (ACEPTAR)**.
- 4 Cuando haya finalizado, pulse **EXIT (SALIR)**.
Para volver al menú anterior, pulse **BACK (ATRÁS)**.

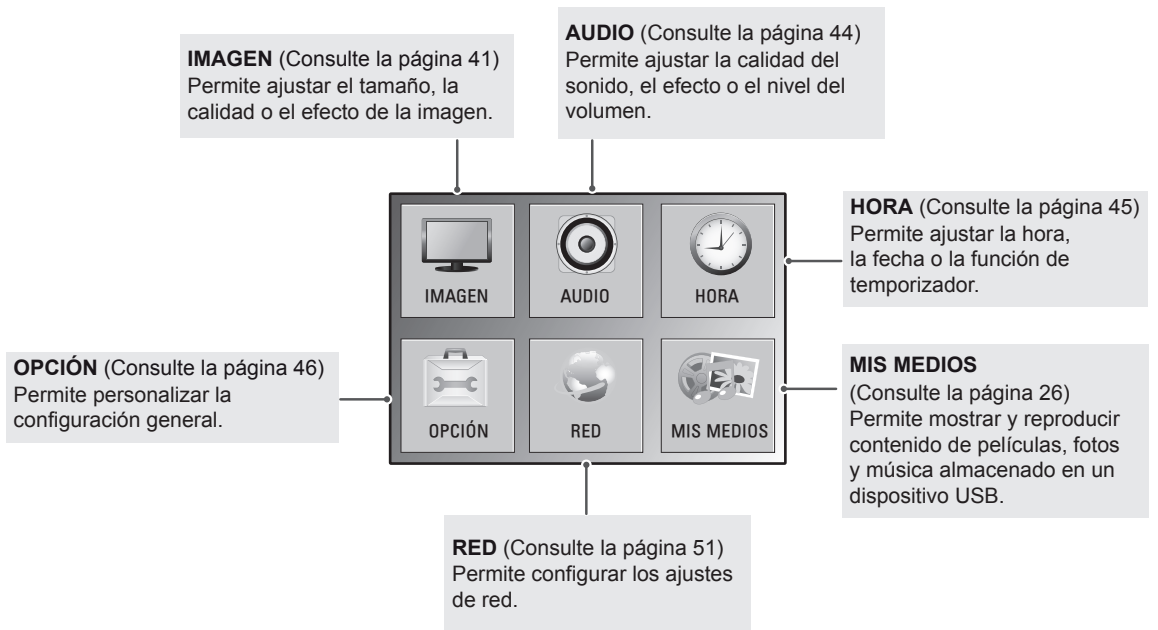
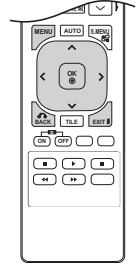

Ajustes de IMAGEN

- 1 Pulse **MENU (MENÚ)** para acceder a los menús principales.
- 2 Pulse los botones de navegación para desplazarse hasta **IMAGEN** y pulse **OK (ACEPTAR)**.
- 3 Pulse los botones de navegación para desplazarse hasta el ajuste o la opción que desee y pulse **OK (ACEPTAR)**.
- Para volver al nivel anterior, pulse **BACK (ATRÁS)**.
- 4 Cuando haya finalizado, pulse **EXIT (SALIR)**.
Para volver al menú anterior, pulse **BACK (ATRÁS)**.

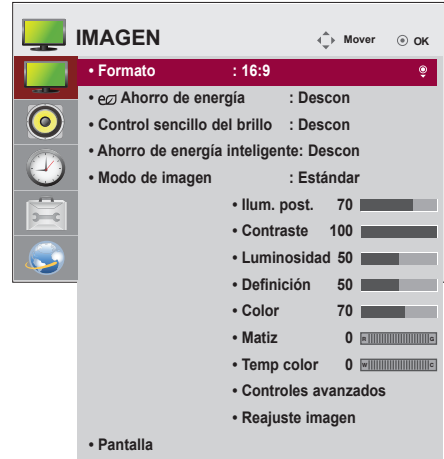

Los ajustes de imagen disponibles se describen a continuación:

Configuración	Descripción	
Formato	Permite cambiar el tamaño de las imágenes para verlas a su tamaño óptimo.	
Ahorro de energía	Permite ajustar automáticamente la luminosidad de la pantalla en función del entorno.	
	Nivel	
	Descon	Permite desactivar la función Ahorro de energía
	Mínimo/Medio/Máximo	Permite seleccionar el nivel de luminosidad de la iluminación posterior.
	Quitar imagen La pantalla se apaga en 3 segundos.	
Control sencillo del brillo	Ajusta la iluminación posterior según la programación que configure.	
	Modo	
	Desactivado	Desactiva Control sencillo del brillo.
	Activado	Activa Control sencillo del brillo.
<div style="border: 1px solid black; padding: 10px; margin: 10px 0;"> <p>! NOTA</p> <ul style="list-style-type: none"> • Control sencillo del brillo se desconecta si la hora actual no está configurada. • Si Ahorro de energía está configurado en Máximo, Control sencillo del brillo se desconecta. • Se pueden configurar hasta seis programaciones y se ordenan cronológicamente por orden ascendente. • Si añadida más de seis programaciones, la que quede un último lugar se irá eliminando. • Para eliminar una programación, solo tiene que pulsar el botón OK. • Las programaciones duplicadas no se añaden pero el valor de la iluminación posterior varía. • La compatibilidad depende del modelo. </div>		
Ahorro de energía inteligente	Permite ajustar la luz de fondo y el contraste en función del brillo de la pantalla.	
	Nivel	
	Descon	Permite desactivar la función Ahorro de energía inteligente.
	Conex Permite que la función Ahorro de energía inteligente ahorre consumo de energía en función del valor ajustado en la tasa de ahorro de energía inteligente.	

Configuración	Descripción	
Modo de imagen	Permite seleccionar una de las imágenes preestablecidas o personalizar las opciones en cada modo para obtener el mejor rendimiento de la pantalla del monitor. También puede personalizar opciones avanzadas en cada modo. Los modos de imagen preestablecidos disponibles varían en función del monitor.	
	Modo	
	Vivos	Permite ajustar la imagen de vídeo para el entorno comercial gracias a la mejora del contraste, la luminosidad, el color y la definición.
	Estándar	Permite ajustar la imagen para un entorno normal.
	Cine	Permite optimizar la imagen de vídeo para obtener un aspecto cinematográfico y disfrutar de las películas como si estuviera en un cine.
	Deportes	Permite optimizar la imagen de vídeo para acciones rápidas y dinámicas mediante el énfasis de los colores primarios como el blanco, el verde o el celeste.
	Juego	Permite optimizar la imagen de vídeo para una experiencia de juegos rápidos, tanto de PC como de consola.
Pantalla (Solamente en modo RGB)	Permite personalizar las opciones de pantalla del PC en el modo RGB.	
	Opción	
	Resolución	Permite seleccionar la resolución adecuada.
	Config. auto	Permite ajustar automáticamente los valores de posición, reloj y fase de la pantalla. Es posible que la imagen mostrada sea inestable durante unos segundos mientras se realiza la configuración.
	Posición/ Tamaño/Fase	Permiten ajustar las opciones cuando la imagen no es nítida, sobre todo cuando los caracteres aparecen borrosos, tras la configuración automática.
	Reajuste	Permite restablecer los valores predeterminados de las opciones.

Opciones de Modo de imagen

Configuración	Descripción
Illum. post.	Permite ajustar la luminosidad de la pantalla mediante el control de la iluminación posterior de la pantalla LCD. Si disminuye el nivel de luminosidad, la pantalla se oscurece y el consumo de energía se reduce sin que se produzca pérdida de señal de vídeo alguna.
Contraste	Aumenta o disminuye el gradiente de la señal de vídeo. Puede usar la opción Contraste cuando la parte luminosa de la imagen se sature.
Luminosidad	Permite ajustar el nivel base de la señal de la imagen. Puede usar la opción Luminosidad cuando la parte oscura de la imagen se sature.
Definición	Ajusta el nivel de nitidez en los extremos entre áreas iluminadas y oscuras de la imagen. Cuanto menor sea el nivel, más suave será la imagen.
Color	Permite ajustar la intensidad de todos los colores.
Matiz	Permite ajustar el balance entre los niveles de Rojo y Verde.
Temp color	Se establece en caliente para mejorar los colores más cálidos, como el rojo, o en frío para hacer que la imagen sea más azulada.
Controles avanzados	Permiten personalizar las opciones avanzadas. Consulte la sección Opciones avanzadas de imagen. (Consulte la página <?>).
Reajuste imagen	Permite restablecer los valores predeterminados de las opciones.

Advanced Control

Setting	Description
Contraste Dinámico (Bajo/Medio/Alto/Descon)	Permite ajustar el contraste para mantenerlo al mejor nivel en función del brillo de la pantalla. La imagen se mejora realzando el brillo de las partes más luminosas y oscureciendo las zonas más oscuras. (La función está disponible en los modos siguientes: Componente, HDMI-DTV, DVI-DTV)
Color Dinámico (Bajo/Alto/Descon)	Permite ajustar los colores de la pantalla para que parezcan más vivos, ricos y claros. Esta función mejora el tono, la saturación y la luminancia para que los colores rojo, azul, verde y blanco parezcan más vivos. (La función está disponible en los modos siguientes: Componente, HDMI-DTV, DVI-DTV)
Borrar en Blanco (Bajo/Alto/Descon)	Aumenta la luminosidad y aclara las áreas blancas de la pantalla.
Color de carátula (-5 a 5)	Detecta el color de la máscara de vídeo y la ajusta para expresar un color de máscara natural.
Reducción de ruido (Bajo/Medio/Alto/Descon)	Permite reducir el ruido de la pantalla sin que afecte a la calidad del vídeo. (La función está disponible en los modos siguientes: Componente, HDMI-DTV, DVI-DTV)
Red. dig. Ruido (Bajo/Medio/Alto)	Esta opción reduce el ruido producido al crear la señal de vídeo digital.
Gamma (Bajo/Medio/Alto)	Ajusta el valor propio de gamma. En el monitor, los valores altos de gamma producen imágenes blanquecinas, mientras que los valores bajos de gamma producen imágenes de alto contraste.
Nivel de oscuridad (Alto/Bajo)	<ul style="list-style-type: none"> ● Bajo: oscurece el reflejo de la pantalla. ● Alto: ilumina el reflejo de la pantalla.. Permite configurar el nivel de oscuridad de la pantalla a un nivel adecuado. (La función está disponible en los modos siguientes: Componente, HDMI-DTV, DVI-DTV)

 **NOTA**

- Si el ajuste **Modo de imagen** del menú Imagen está definido en **Vivo, Estándar, Cine, Deportes o Juego**, los menús siguientes se definirán automáticamente.
- No es posible ajustar el **Definición, Color** y el **Matiz** en los modos RGB, HDMI-PC y DVI-PC.
- Cuando utilice la función Ahorro de energía inteligente, la pantalla puede parecer saturada en las áreas blancas de una imagen fija.
- Si la función Ahorro de energía se configura en Mínimo, Medio o Máximo, la función Ahorro de energía inteligente se desactivará.

Ajustes de AUDIO

- 1 Pulse **MENU (MENÚ)** para acceder a los menús principales.
- 2 Pulse los botones de navegación para desplazarse hasta **AUDIO** y pulse **OK (ACEPTAR)**.
- 3 Pulse los botones de navegación para desplazarse hasta el ajuste o la opción que desee y pulse **OK (ACEPTAR)**.
- Para volver al nivel anterior, pulse **BACK (ATRÁS)**.
- 4 Cuando haya finalizado, pulse **EXIT (SALIR)**.
Para volver al menú anterior, pulse **BACK (ATRÁS)**.



Las opciones de audio disponibles se describen a continuación:

Configuración	Descripción
Diálogos Claros II	Diferencia los registros de la voz humana del resto de sonidos, lo que permite al usuario escuchar las voces con mayor claridad.
Balance	Permite ajustar el balance entre los altavoces izquierdo y derecho según las condiciones de la habitación.
Modo de sonido	Selecciona automáticamente la mejor calidad del tono de sonido según el tipo de vídeo que esté viendo.
Modo	
Estándar	El audio más natural y el utilizado con mayor frecuencia.
Música	Seleccione esta opción para disfrutar del sonido original mientras escucha música.
Cine	Seleccione esta opción para gozar de un sonido sublime.
Deportes	Seleccione esta opción cuando siga retransmisiones deportivas.
Juego	Para disfrutar de sonido dinámico mientras está jugando.
<div style="border: 1px solid black; padding: 5px; margin: 10px 0;"> <p>NOTA</p> <p>Si el volumen o la calidad del sonido no son los que desea, se recomienda utilizar un sistema de cine en casa o un amplificador independiente para adaptarlo a los distintos entornos de usuario.</p> </div>	
Opción	
Sonido Infinito	La opción Infinity Sound de LG brinda sonido en estéreo envolvente 5.1 a través dos altavoces.
Agudos	Permite controlar los sonidos predominantes que se reproducen. Cuando suba el nivel de agudos, aumentará la producción de un rango de frecuencias más alto.
Bajos	Permite suavizar los sonidos que se reproducen. Si se aumentan los graves, se incrementa también la frecuencia de reproducción.
Reajuste	Permite reajustar el modo de sonido a sus valores predeterminados.
Digital Audio Input	HDMI/DisplayPort: salida del sonido de la señal digital de los puertos de pantalla y HDMI a través del altavoz del monitor. Audio In: salida del sonido a través del altavoz del monitor al conectar los puertos de pantalla y HDMI al puerto Audio In (Entrada de audio).
Altavoces	Conex: activa el sonido del altavoz del monitor. (* El altavoz del monitor se vende por separado). Descon: desactiva el sonido del altavoz del monitor. Utilice esta opción cuando emplee dispositivos de sonido externos.

Ajustes de HORA

- 1 Pulse **MENU (MENÚ)** para acceder a los menús principales.
- 2 Pulse los botones de navegación para desplazarse hasta **HORA** y pulse **OK (ACEPTAR)**.
- 3 Pulse los botones de navegación para desplazarse hasta el ajuste o la opción que desee y pulse **OK (ACEPTAR)**.
- Para volver al nivel anterior, pulse **BACK (ATRÁS)**.
- 4 Cuando haya finalizado, pulse **EXIT (SALIR)**.
Para volver al menú anterior, pulse **BACK (ATRÁS)**.

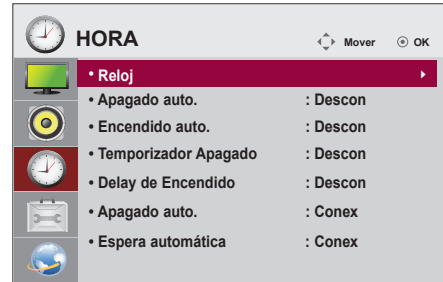

Los ajustes de hora disponibles se describen a continuación:

Ajuste	Descripción
Reloj	Permite ajustar la función de hora.
Hora de Enc./ Apag.	Permite ajustar la hora a la que se encenderá o apagará el monitor.
Temporizador Apagado	Permite ajustar el tiempo que tardará el monitor en apagarse. Si apaga el monitor y lo vuelve a encender, la función Hora del apagador se desactiva.
Delay de Encendido	Cuando se conectan varios monitores y se encienden, los monitores se encienden individualmente para impedir la sobrecarga.
Apagado auto.	Si la función Apagado auto. está activa y no hay señal de entrada, el equipo se apagará después de 15 minutos.
Espera automática	Si el monitor no se utiliza durante 4 horas, entrará en modo en espera automáticamente.

! NOTA

- Apagado/Encendido auto. se puede guardar para hasta siete programas; el monitor se enciende o se apaga a la hora predeterminada en la lista de programas. Si se han almacenado varias horas predeterminadas en la lista de programas, esta función se activa a la hora más cercana a la hora actual.
- Una vez que se establece la hora de encendido y apagado, estas funciones se activan diariamente a la hora predefinida.
- Necesita ajustar la hora del dispositivo correctamente para utilizar la función de apagado programado.
- Cuando las horas de encendido/apagado programadas sean las mismas, la de apagado tendrá prioridad si el equipo está encendido y la de encendido tendrá preferencia si está apagado.

Ajustes de OPCIÓN

- 1 Pulse **MENU (MENÚ)** para acceder a los menús principales.
- 2 Pulse los botones de navegación para desplazarse hasta **OPCIÓN** y pulse **OK (ACEPTAR)**.
- 3 Pulse los botones de navegación para desplazarse hasta el ajuste o la opción que desee y pulse **OK (ACEPTAR)**.
- Para volver al nivel anterior, pulse **BACK (ATRÁS)**.
- 4 Cuando haya finalizado, pulse **EXIT (SALIR)**.
Para volver al menú anterior, pulse **BACK (ATRÁS)**.

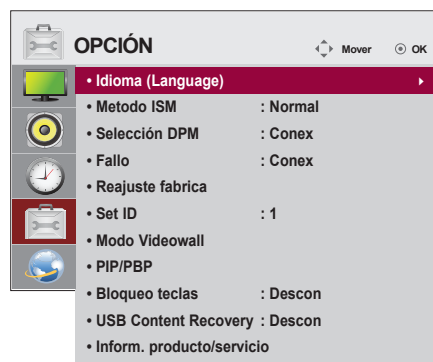

Los ajustes de opción disponibles se describen a continuación:

Setting	Description
Idioma (Language)	Para elegir el idioma en el que se muestran los nombres de control.
Metodo ISM	Una imagen congelada o fija un juego de consola o PC que se muestre en pantalla durante períodos de tiempo prolongados puede producir una imagen fantasma, incluso al cambiar de imagen. Impida que se quede una imagen fija en pantalla durante un período de tiempo prolongado.
Ajuste	
Normal	Defina el modo normal si no prevé que las imágenes quemadas sean un problema.
Orbitador	Puede ayudar a evitar las imágenes fantasma. No obstante, es mejor no dejar que permanezca en pantalla ninguna imagen fija. Para evitar que una imagen fija permanezca en la pantalla, la pantalla se moverá cada dos minutos.
Inversión	Esta función invierte el color del panel de la pantalla. El color del panel se invierte automáticamente cada 30 minutos.
Borrado blanco	La opción Borrado blanco rellena la pantalla con color blanco. Así, permite eliminar las imágenes quemadas permanentes en la pantalla. Puede resultar imposible borrar completamente una imagen permanente mediante la opción Borrado blanco.
Selección DPM	Los usuarios pueden encender o apagar el modo de ahorro de energía.
<div style="border: 1px solid black; padding: 10px;"> <p>NOTA</p> <ul style="list-style-type: none"> • Puede configurar Ahorro de energía en Descon o definir cuánto tiempo debe transcurrir antes de pasar al modo de Ahorro de energía. Los valores son 5 seg/10 seg/15 seg/1 min/3 min/5 min/10 min. • Habrá una ligera diferencia en función del entorno. • La compatibilidad depende del modelo. </div>	
Fallo	Si no existe señal de entrada, cambiará automáticamente a otra entrada con señal.
Ajuste	
Descon	Detiene el cambio automático de la fuente de entrada.
Automático	Cambia a otra fuente de entrada con señal de vídeo si no se recibe ninguna de la actual.
Manual	Selecciona la prioridad de la fuente de entrada para el cambio automático. Cuando se encuentran varias fuentes de entrada, se selecciona la de mayor prioridad.
Reajuste fábrica	Seleccione esta opción para volver a la configuración predeterminada.

Ajuste	Descripción
Set ID	Si se han conectado varios productos para la reproducción, puede asignar un número de identificación del equipo (asignación de nombre) a cada producto. Especifique el número (de 1 a 255) con el botón correspondiente y salga. Utilice el identificador del equipo asignado para controlar individualmente cada producto mediante el Programa de control del producto.
Modo Videowall	<p>Modo Videowall Para utilizar esta función:</p> <ul style="list-style-type: none"> - Se debe mostrar con otros productos. - Debe estar en una función que se pueda conectar al cable DVI mediante un distribuidor. <p>Seleccione Modo Videowall, elija la alineación y establezca el ID del producto actual para definir la ubicación.</p> <p>* Las modificaciones de los ajustes se guardarán tras pulsar el botón SET (AJUSTAR).</p> <ul style="list-style-type: none"> - Modo Tile: columna x fila (c = 1 a 15; f = 1 a 15) - 15 x 15 disponible. - La configuración de una pantalla de integración también está disponible, así como la configuración de pantalla uno por uno. <p>Config. auto Permite ajustar automáticamente los valores de posición, reloj y fase de la pantalla. Es posible que la imagen mostrada sea inestable durante unos segundos mientras se realiza la configuración</p> <p>Posición Movimiento de la posición de la pantalla horizontal y verticalmente.</p> <p>Tamaño Permite ajustar el tamaño horizontal y vertical de la pantalla teniendo en cuenta el tamaño del marco.</p> <p>Natural La imagen se omite en el espacio entre pantallas para que parezca natural.</p> <p>Reajuste Función para inicializar y restablecer el mosaico. Toda la configuración de mosaico se desactiva al seleccionar Tile recall (Desactivar mosaico); la pantalla vuelve a pantalla completa.</p>
PIP/PBP	<p>Permite visualizar imágenes y vídeos almacenados en el dispositivo USB en un único monitor con un formato de pantalla principal y secundaria.</p> <p>Opción</p> <p>Modo Permite ajustar el tipo de pantalla secundaria.</p> <ul style="list-style-type: none"> *Descon: permite desactivar la pantalla secundaria. *PIP (Picture In Picture): permite mostrar la pantalla secundaria dentro de la pantalla principal. *PBP (Picture By Picture): permite mostrar la pantalla secundaria junto a la pantalla principal. <p>Posición Permite ajustar la posición de la pantalla secundaria (esquina superior/inferior e izquierda/derecha). Aparece por defecto en la esquina inferior derecha.</p> <p>Tamaño Permite ajustar el tamaño de la pantalla secundaria (de 0 a 10). El tamaño predeterminado de PIP (0) es de 480 x 270; el tamaño máximo (10) es de 960 x 540.</p> <div style="border: 1px solid black; padding: 10px; margin-top: 10px;"> <p> NOTA</p> <ul style="list-style-type: none"> • Las opciones de posición y tamaño sólo están activas en el modo PIP. </div>
Bloqueo teclas	Permite activar y desactivar la función de teclas local. Si Bloqueo teclas está activado, las teclas locales no funcionan.
USB Content Recovery	Reproduce de nuevo el contenido de un USB cuando se vuelve a encender si se apagó durante la reproducción de un contenido. (Esta función actúa del mismo modo cuando un USB se desconecta y se vuelve a conectar.)
Inform. producto/servicio	Muestra el nombre de modelo, versión de software, número de serie, dirección IP, dirección MAC, Info memoria interna y página de inicio.

Modo Tile

Este monitor puede presentar el modo mosaico con monitores adicionales para crear una visualización de recuadro grande.

• Apagado:

Cuando la opción Modo Tile está desactivada

• 1X2:

Al utilizar 2 monitores



ID Tile

• 2X2:

Al utilizar 4 monitores



• 3X3:

Al utilizar 9 monitores



• 4X4:

Al utilizar 16 monitores



• 5X5:

Al utilizar 25 monitores



Modo Tile - Natural Mode

Al activarse, se omite la parte de la imagen que normalmente se mostraría en el hueco entre los monitores.

Antes



Después



PIP/PBP

Permite visualizar imágenes y vídeos almacenados en el dispositivo USB en un único monitor con un formato de pantalla principal y secundaria. (Consulte la página 39)

Modo

- ***PIP (Picture In Picture)**: permite mostrar la pantalla secundaria dentro de la pantalla principal.
- ***PBP (Picture By Picture)**: permite mostrar la pantalla secundaria junto a la pantalla principal.

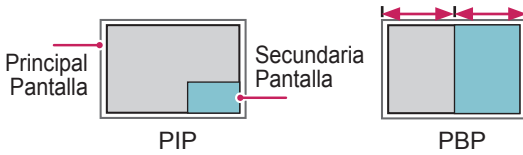

Posición

Permite ajustar la posición de la pantalla secundaria (esquina superior/inferior e izquierda/derecha).

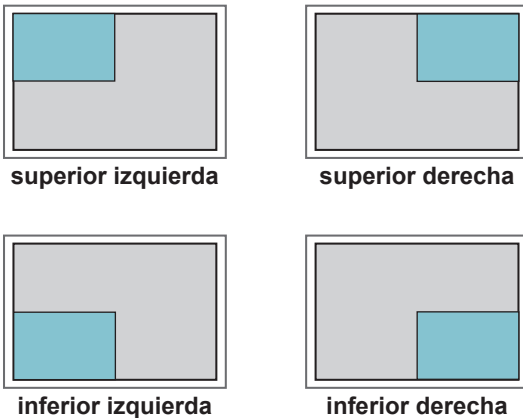

Tamaño

Permite ajustar el tamaño de la pantalla secundaria (de 0 a 10).

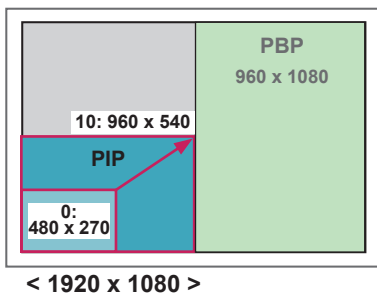

! NOTA

- La pantalla secundaria solo es compatible cuando se utiliza un dispositivo USB.

		Secundaria
		USB
Principal	Componente	O
	RGB	O
	HDMI/ DVI	O

- El tamaño y la posición solo se pueden modificar en el modo PIP.
- Cuando selecciona PBP, la opción Formato del menú IMAGEN se deshabilita (formato fijo de 16:9).
- Al ejecutar la función PIP/PBP, la función de mosaico deja de funcionar.
- Debe seleccionar el sonido de salida antes de ejecutar las funciones PIP o PBP. (Seleccione Principal o Sub).
- Si se produce un fallo al indicar Principal o Sub en el cuadro de selección de sonido y desaparece la pantalla de OSD transcurridos unos instantes, o al pulsar las teclas EXIT (Salir) o Back (Atrás), la pantalla secundaria PIP/PBP no se activará.
- No es posible cambiar la configuración de sonido mientras se ejecuta las funciones PIP o PBP. Si desea modificar el ajuste de sonido, reinicie PIP/PBP.
- La calidad de imagen de la pantalla secundaria se ajusta en función de los valores seleccionados en el menú principal, de modo que no depende del dispositivo USB.
- Si reproduce vídeos en modo PIP/PBP, éstos se reproducirán varias veces.
- Los siguientes botones funcionan en modo PIP.

Botón	Foto	Película
"<"	O	X
">"	O	X
▶	X	O
■	X	X
▶▶	X	O
◀◀	X	O
⏸	X	O

ID imagen

ID imagen se utiliza para modificar los ajustes de un equipo específico (pantalla) con un único receptor de IR para multivisión. La comunicación es posible entre un equipo con receptor de infrarrojos y otros equipos a través de cables de audio. Cada equipo se identifica con una Set ID. Si asigna ID imagen con el mando a distancia, solo podrá controlar de forma remota las pantallas con ID imagen y Set ID.



Multivisión 2X2 (Set ID total: 4)

Las Set ID se asignan como se muestra en la imagen.

- 1 Pulse el botón rojo On del mando a distancia para asignar la ID imagen.

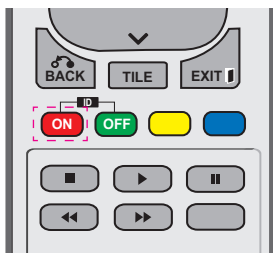

- 2 Si pulsa los botones de izquierda/derecha o pulsa el botón On varias veces, ID imagen se desplaza entre Descon y 1–4. Asigne la ID que desee.

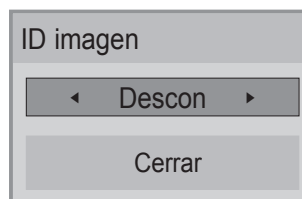

- Si asigna una Set ID a cada equipo con multivisión y, a continuación, asigna la ID imagen con el botón rojo del mando a distancia, la tecla de comando se mostrará en el equipo con las mismas Set ID y ID imagen. Un equipo con distintas Set ID y ID imagen no se puede controlar mediante señales IR.
- Consulte el Manual de instalación para obtener más información sobre la asignación de Total Set ID.

! NOTA

- Por ejemplo, si la ID imagen (ID de imagen) se asigna a 2, la pantalla superior derecha (Set ID: 2) se podrá controlar mediante señales IR.
- En cada equipo, puede modificar los ajustes de los menús IMAGEN, AUDIO, HORA, RED y MIS MEDIOS o de los accesos directos del mando a distancia.
- Si pulsa el botón verde Off en ID imagen, ésta se desconectará en todos los equipos. Si a continuación pulsa cualquier botón del mando a distancia, todos los equipos funcionarán de nuevo.
- ID imagen se desactivará mientras se utiliza el menú MIS MEDIOS.

Configuración de REDE

- 1 Pulse **MENU (MENÚ)** para acceder a los menús principales.
- 2 Pulse los botones de navegación para desplazarse hasta **REDE** y pulse **OK (ACEPTAR)**.
- 3 Pulse los botones de navegación para desplazarse hasta el ajuste o la opción que desee y pulse **OK (ACEPTAR)**.
 - Para volver al nivel anterior, pulse **BACK (ATRÁS)**.
- 4 Cuando haya finalizado, pulse **EXIT (SALIR)**.
Para volver al menú anterior, pulse **BACK (ATRÁS)**.

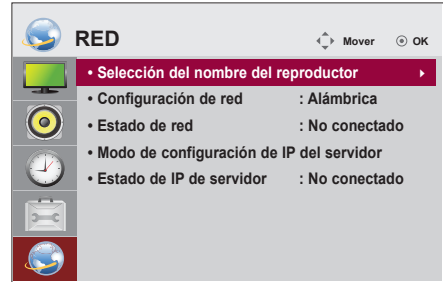

Los ajustes de opción disponibles se describen a continuación:

Setting	Description
Selección del nombre del reproductor	Permite ajustar la selección del nombre del reproductor utilizando en SuperSign Manager. (Hasta 20 caracteres)
Configuración de red	Permite ajustar la configuración de red.
Estado de red	Muestra el estado de red. <ul style="list-style-type: none"> - Internet está conectado.: conexión externa - La red doméstica está conectada: sólo conectado de forma interna - No conectado: cuando no hay conexión de red
Modo de configuración de IP del servidor	Permite ajustar la dirección IP del ordenador (servidor) en el que SuperSign Manager está instalado.
Estado de IP de servidor	Permite mostrar el estado de la conexión con el servidor. <ul style="list-style-type: none"> - No conectado: cuando no hay conexión de red con el servidor de SuperSign - Pendiente de aprobación: cuando la conexión a la red con el servidor de SuperSign se ha establecido pero el servidor no ha aprobado el acceso al mismo - Rechazado: cuando la conexión a la red con el servidor de SuperSign se ha establecido pero el servidor no ha aprobado el acceso al mismo - Internet está conectado.: cuando la conexión a la red con el servidor de SuperSign se ha establecido y el servidor ha aprobado el acceso al mismo



PRECAUCIÓN

- Al ajustar la Selección del nombre del reproductor, puede producirse un retardo en la entrada si pulsa los botones del mando a distancia repetidamente.

CONEXIONES

Conecte los distintos dispositivos externos a los puertos situados en el panel posterior del monitor.

- 1 Busque el dispositivo externo que desee conectar al monitor como se muestra en la ilustración siguiente.
- 2 Compruebe el tipo de conexión del dispositivo externo.
- 3 Consulte la ilustración adecuada para constatar los datos de conexión.

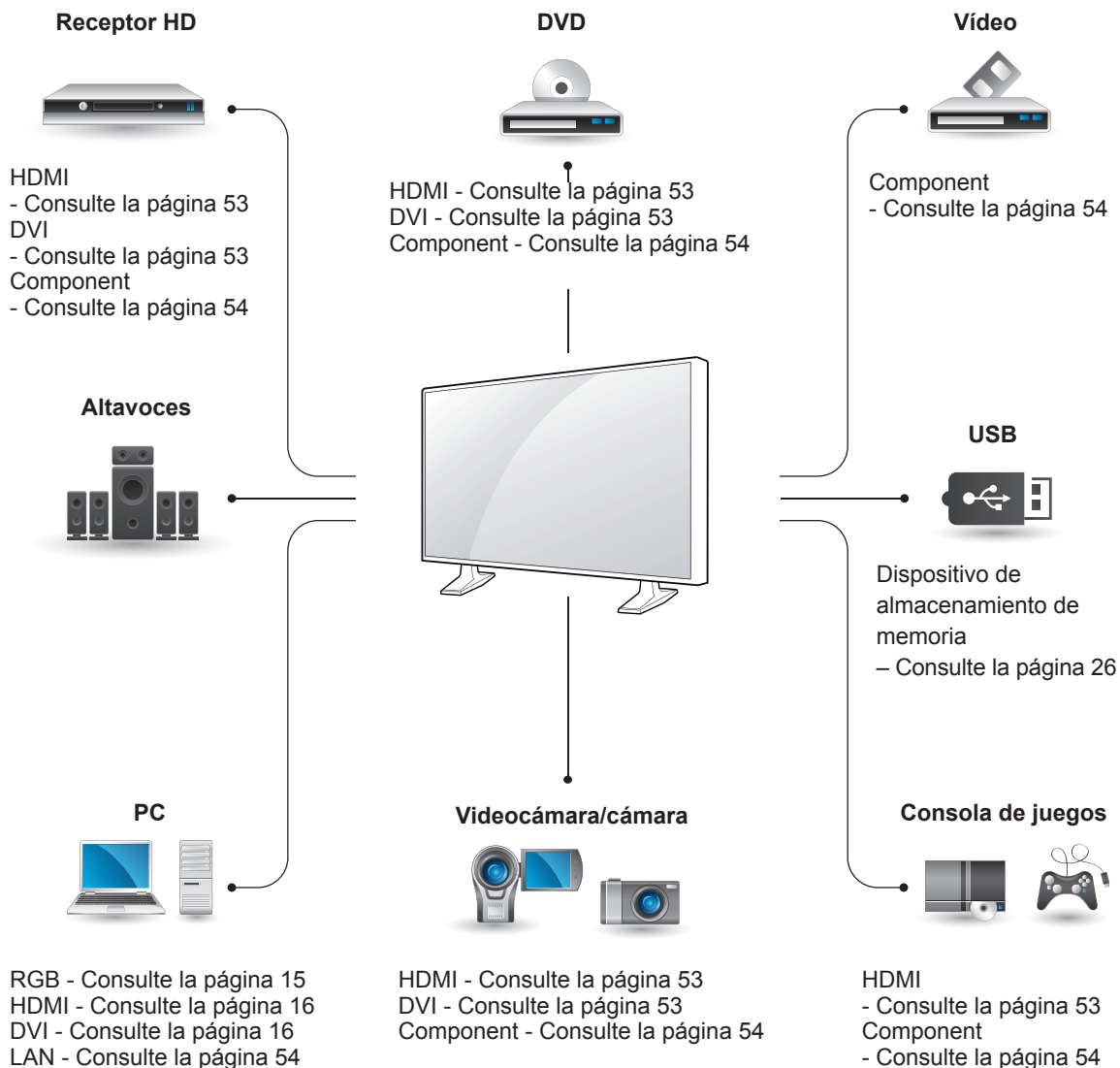

! NOTA

- Si conecta una consola de juegos al monitor, emplee el cable que se proporciona con el dispositivo en cuestión.
- Le recomendamos utilizar el altavoz opcional suministrado.

Conexión a un receptor HD, DVD, videocámara, cámara, videoconsola o vídeo

Conecte un receptor HD, un reproductor de DVD o un vídeo al monitor y seleccione el modo de entrada correspondiente.

Conexión DVI

Transmite la señal de vídeo digital de un dispositivo externo al monitor. Use el cable DVI para conectar el dispositivo externo al monitor, tal y como se muestra en la siguiente ilustración. Para transmitir una señal de audio, conecte un cable de audio opcional.

Conexión HDMI

Transmite la señal de vídeo digital de un dispositivo externo al monitor. Use el cable DVI-HDMI para conectar el dispositivo externo al monitor, tal y como se muestra en la siguiente ilustración. Para transmitir una señal de audio, conecte un cable de audio opcional.

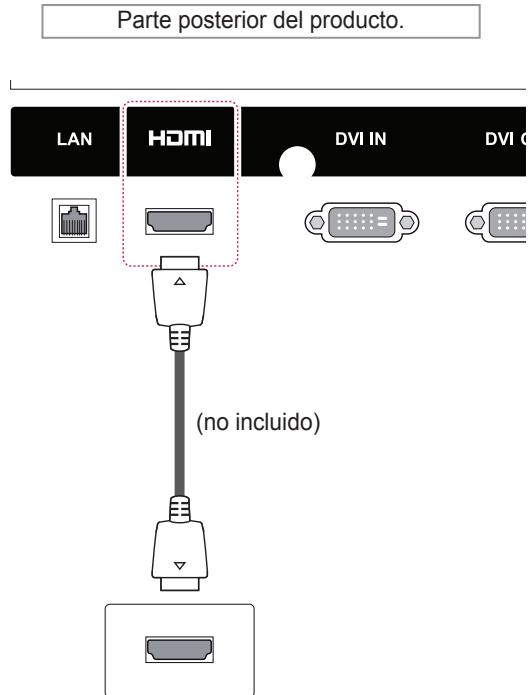
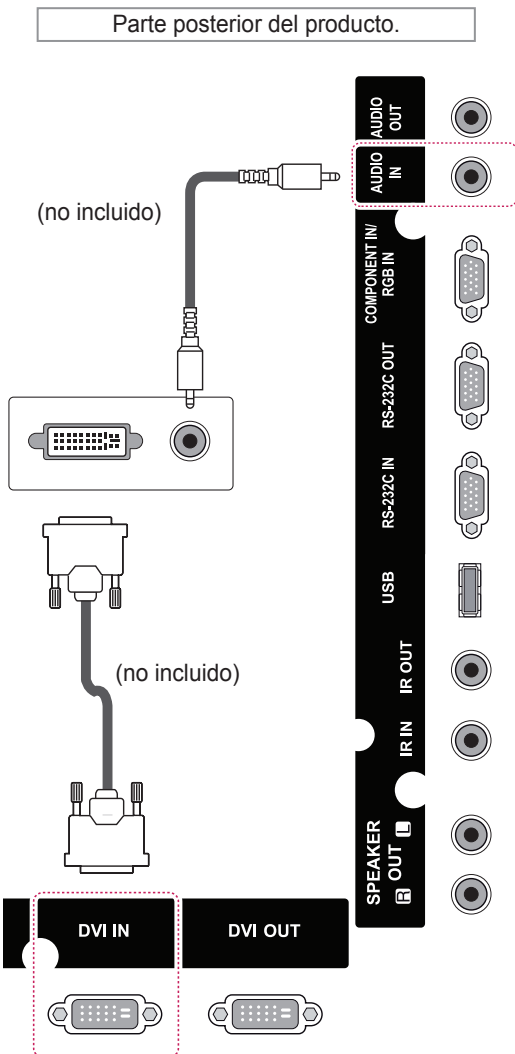

NOTA

- Utilice un cable HDMI™ de alta velocidad.
- Los cables HDMI™ de alta velocidad están preparados para transportar una señal HD de 1080p o superior.

Conexión de componentes

Transmite las señales de audio y vídeo analógicas de un dispositivo externo al monitor. Conecte el dispositivo externo y el monitor con el cable de señal de 15 patillas a RCA como se muestra en la siguiente ilustración. Para mostrar imágenes con la función de búsqueda progresiva, asegúrese de utilizar el cable de componentes.

Parte posterior del producto.

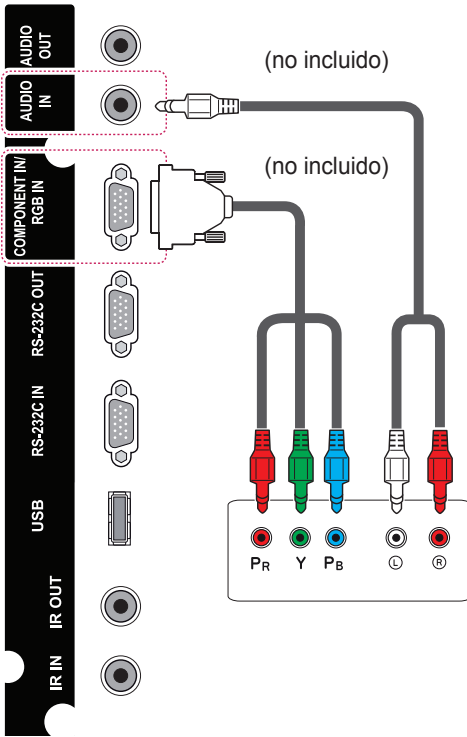

NOTA

- Si conecta el puerto Component utilizando una interfaz compartida, el puerto debe coincidir con la fuente de entrada. De lo contrario, puede producirse ruido.

Conexión a LAN

A A través de un router (conmutador)

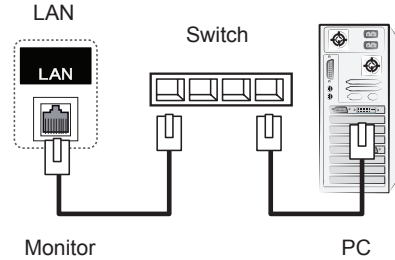

B A través de Internet

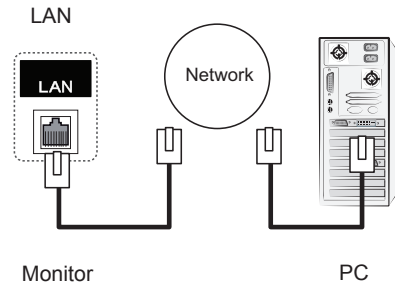

Conexión de un dispositivo USB

Conecte al monitor un dispositivo de almacenamiento USB, como una memoria flash USB, un disco duro externo, un reproductor de MP3 o un lector de tarjetas de memoria USB, y acceda al menú USB para utilizar varios archivos multimedia. Consulte la sección.

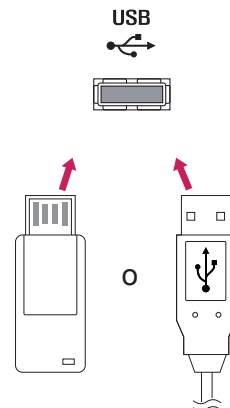

Monitores en "Cadena Margarita"

Utilice esta función para transmitir la señal de vídeo digital del PC a varios monitores.

- 1 Conecte un cable de entrada de señal (cable DVI) al puerto DVI IN del primer monitor.
- 2 Conecte un extremo del cable de entrada de señal al PC.
- 3 Conecte un extremo del cable de entrada de señal al puerto DVI OUT del primer monitor y el otro extremo al puerto DVI IN del siguiente monitor.

Cable DVI

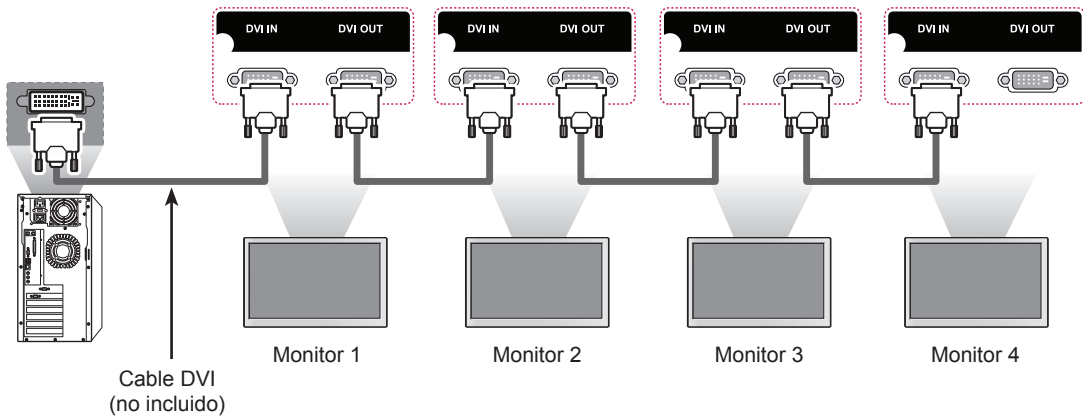

! NOTA

- El número de monitores que pueden conectarse a una salida puede variar en función del estado de la señal y de la pérdida del cable. Si el estado de la señal es bueno y no hay pérdida de cable, es posible conectar hasta 9 monitores. Si desea conectar un número superior de monitores, se recomienda utilizar un distribuidor.
- Cuando realice conexiones de entrada y salida en cascada, no se recomienda no dejar cables sueltos.
- DVI OUT (SALIDA DVI) no funciona si se conecta un producto de otro fabricante.

SOLUCIÓN DE PROBLEMAS

No se muestra ninguna imagen.

Problema	Solución
¿Está conectado el cable de alimentación del producto?	<ul style="list-style-type: none"> Compruebe que el cable de alimentación esté bien conectado a la toma de corriente.
¿Aparece el mensaje "Señal fuera de rango"?	<ul style="list-style-type: none"> La señal del PC (tarjeta de vídeo) está fuera del rango de frecuencias verticales u horizontales del producto. Ajuste el rango de frecuencias según las especificaciones de este manual. <ul style="list-style-type: none"> * Resolución máxima RGB: 1920 x 1080 a 60 Hz HDMI/DVI: 1920 x 1080 a 60 Hz
¿Aparece el mensaje "Verificar señal"?	<ul style="list-style-type: none"> El cable de señal entre el PC y el producto no está conectado. Compruebe el cable de señal. Pulse el botón "INPUT" (ENTRADA) del mando a distancia para comprobar la señal de entrada.

Al conectar el producto, se muestra el mensaje "Unknown Product" (Producto desconocido).

Problema	Solución
¿Ha instalado el controlador?	<ul style="list-style-type: none"> Consulte el manual de usuario de la tarjeta de vídeo para averiguar si se admite la función Plug & Play.

Se muestra el mensaje "Bloqueo de teclas enc.".

Problema	Solución
Al pulsar el botón Menu (Menú) se muestra el mensaje "Bloqueo de teclas enc.".	<ul style="list-style-type: none"> La función de bloqueo evita que los ajustes de OSD (Menú en pantalla) se modifiquen de forma accidental. Para desactivar el bloqueo, vaya a la sección de opciones del menú y desactive la opción Bloqueo teclas.

La imagen de la pantalla puede tener un aspecto extraño.

Problema	Solución
¿Es la posición de la pantalla incorrecta?	<ul style="list-style-type: none"> Señal D-Sub analógica: pulse el botón "AUTO" (AUTOMÁTICO) en el mando a distancia para seleccionar automáticamente el estado de pantalla óptimo adecuado al modo actual. Pokud je přizpůsobení nevyhovující, vyberte v nabídce OSD možnost [OBRAZ] – [Obrazovka] – [Posición]. Compruebe si el producto admite la frecuencia y la resolución de la tarjeta de vídeo. Si la frecuencia está fuera del rango, establezca la resolución recomendada en Panel de control - Pantalla - Configuración.
¿Aparecen líneas finas en el fondo de la pantalla?	<ul style="list-style-type: none"> Señal D-Sub analógica: pulse el botón "AUTO" (AUTOMÁTICO) en el mando a distancia para seleccionar automáticamente un estado de pantalla óptimo adecuado al modo actual. Pokud je přizpůsobení nevyhovující, vyberte v nabídce OSD možnost [OBRAZ] – [Obrazovka] – [Velikost].
Hay ruido horizontal o los caracteres aparecen borrosos.	<ul style="list-style-type: none"> Señal D-Sub analógica: pulse el botón "AUTO" (AUTOMÁTICO) en el mando a distancia para seleccionar automáticamente un estado de pantalla óptimo adecuado al modo actual. Pokud je přizpůsobení nevyhovující, vyberte v nabídce OSD možnost [OBRAZ] – [Obrazovka] – [Fase].
La pantalla no se muestra de forma normal.	<ul style="list-style-type: none"> La señal de entrada correcta no está conectada al puerto de señal. Conecte el cable de señal que coincide con la señal de entrada de fuente.

Hay imagen posterior en el producto.

Problema	Solución
Estas imágenes aparecen al apagar el producto.	<ul style="list-style-type: none"> Si visualiza una imagen fija durante un tiempo prolongado, se podrían dañar los píxeles en poco tiempo. Utilice la función de salvapantallas. Si se muestra en pantalla una imagen oscura después de otra con mucho contraste (blanco o gris y negro), podría provocar adherencia de imágenes. Esto es normal en las pantallas LCD.

No funciona el audio.

Problema	Solución
¿No se produce sonido?	<ul style="list-style-type: none"> • Compruebe que el cable de audio esté conectado correctamente. • Ajuste el nivel de volumen. • Compruebe que el sonido esté configurado correctamente.
El sonido es demasiado sordo.	<ul style="list-style-type: none"> • Seleccione el ajuste de ecualización adecuado.
El sonido es demasiado bajo.	<ul style="list-style-type: none"> • Ajuste el nivel de volumen.

El color de la pantalla no es normal.

Problema	Solución
La pantalla tiene una resolución de color baja (16 colores).	<ul style="list-style-type: none"> • Ajuste el número de colores en más de 24 bits (color real). Seleccione Panel de control - Pantalla - Configuración - Tabla de colores en Windows.
La pantalla presenta un color inestable o es monocromática.	<ul style="list-style-type: none"> • Compruebe el estado de la conexión del cable de señal. O bien, vuelva a introducir la tarjeta de vídeo del PC.
¿Aparecen puntos negros en la pantalla?	<ul style="list-style-type: none"> • En la pantalla pueden aparecer varios píxeles (de color rojo, verde, blanco o negro), lo que puede deberse a las características únicas del panel LCD. No se trata de una anomalía de la pantalla LCD.

El funcionamiento no es el correcto.

Problema	Solución
La alimentación se apaga de forma repentina.	<ul style="list-style-type: none"> • ¿Ha configurado el temporizador de apagado? • Compruebe los ajustes de control de alimentación. Se ha interrumpido la alimentación.

ESPECIFICACIONES

42WL10MS

Panel LCD	Tipo de pantalla	TFT (Thin Film Transistor, transistor de película delgada) de 1064,67 mm de ancho Panel LCD (Liquid Crystal Display, pantalla de cristal líquido) Tamaño diagonal visible: 1064,67 mm
	Paso de píxeles	0,4833 mm (H) x 0,4833 mm (V)
Señal de vídeo	Resolución máxima	RGB: 1920 x 1080 a 60 Hz HDMI/DVI: 1920 x 1080 a 60 Hz - Es posible que no se admita según el SO o el tipo de tarjeta de vídeo.
	Resolución recomendada	RGB: 1920 x 1080 a 60 Hz HDMI/DVI: 1920 x 1080 a 60 Hz - Es posible que no se admita según el SO o el tipo de tarjeta de vídeo.
	Frecuencia horizontal	RGB: de 30 kHz a 83 kHz HDMI/DVI: de 30 kHz a 83 kHz
	Frecuencia vertical	RGB: de 56 Hz a 75 Hz HDMI/DVI: de 56 Hz a 60 Hz
	Tipo de sincronización	Sincronización independiente, sincronización compuesta y digital
Conector de entrada		Tipo D-Sub de 15 patillas, HDMI (digital), Componente, RS-232C, LAN, DVI, USB
Alimentación	Tensión nominal	100-240 V CA ~ 50/60 Hz 1,3 A
	Consumo de energía	Modo encendido: 90 W típ. Modo de inactividad (RGB): ≤ 0,5 W Modo de inactividad (HDMI, DVI-D) : ≤ 0,7 W Modo de apagado: ≤ 0,5 W
Condiciones ambientales	Temperatura de funcionamiento Humedad de funcionamiento	De 0 °C a 40 °C Del 10% al 80%
	Temperatura de almacenamiento Humedad de almacenamiento	De -20 °C a 60 °C Del 5% al 95%

Las especificaciones del producto que se indican anteriormente pueden cambiar sin previo aviso debido a una actualización de las funciones del producto.

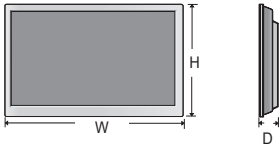
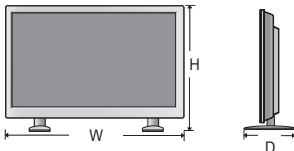
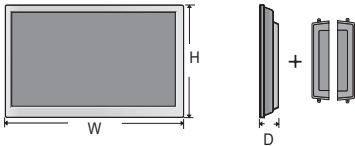
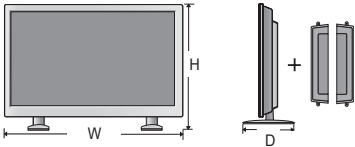
Dimensiones (ancho x alto x profundo) / Peso		
	962,2 mm x 560,8 mm x 77 mm / 12,8 kg	
		
	962,2 mm x 636,5 mm x 297,7 mm / 14,1 kg	
		
962,2 mm x 560,8 mm x 100,1 mm / 13,55 kg		
		
962,2 mm x 636,5 mm x 297,7 mm / 14,85 kg		

*** Aplicable únicamente a modelos compatibles con altavoces**

Audio	Salida de audio RMS	10 W + 10 W (D + I)
	Sensibilidad de entrada	0,7 Vrms
	Impedancia de los altavoces	8 Ω

Las especificaciones del producto que se indican anteriormente pueden cambiar sin previo aviso debido a una actualización de las funciones del producto.

47WL10MS

Panel LCD	Tipo de pantalla	TFT (Thin Film Transistor, transistor de película delgada) de 1192,78 mm de ancho Panel LCD (Liquid Crystal Display, pantalla de cristal líquido) Tamaño diagonal visible: 1192,78 mm
	Paso de píxeles	0,5415 mm (H) x 0,5415 mm (V)
Señal de vídeo	Resolución máxima	RGB: 1920 x 1080 a 60 Hz HDMI/DVI: 1920 x 1080 a 60 Hz - Es posible que no se admita según el SO o el tipo de tarjeta de vídeo.
	Resolución recomendada	RGB: 1920 x 1080 a 60 Hz HDMI/DVI: 1920 x 1080 a 60 Hz - Es posible que no se admita según el SO o el tipo de tarjeta de vídeo.
	Frecuencia horizontal	RGB: de 30 kHz a 83 kHz HDMI/DVI: de 30 kHz a 83 kHz
	Frecuencia vertical	RGB: de 56 Hz a 75 Hz HDMI/DVI: de 56 Hz a 60 Hz
	Tipo de sincronización	Sincronización independiente, sincronización compuesta y digital
Conector de entrada		Tipo D-Sub de 15 patillas, HDMI (digital), Componente, RS-232C, LAN, DVI, USB
Alimentación	Tensión nominal	100-240 V CA ~ 50/60 Hz 1,3 A
	Consumo de energía	Modo encendido: 95 W típ. Modo de inactividad (RGB): ≤ 0,5 W Modo de inactividad (HDMI, DVI) : ≤ 0,7 W Modo de apagado: ≤ 0,5 W
Condiciones ambientales	Temperatura de funcionamiento Humedad de funcionamiento	De 0 °C a 40 °C Del 10% al 80%
	Temperatura de almacenamiento Humedad de almacenamiento	De -20 °C a 60 °C Del 5% al 95%

Las especificaciones del producto que se indican anteriormente pueden cambiar sin previo aviso debido a una actualización de las funciones del producto.

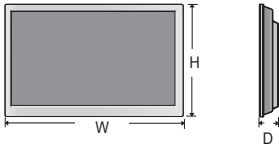
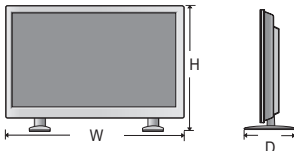
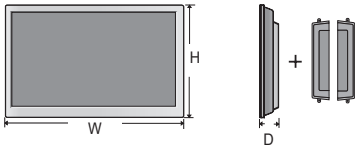
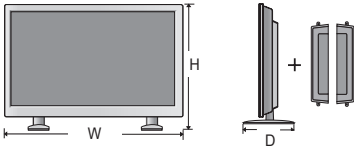
Dimensiones (ancho x alto x profundo) / Peso		
		1074,3 mm x 624 mm x 78,6 mm / 15,5 kg
		
		1074,3 mm x 699,9 mm x 297,7 mm / 16,8 kg
		
	1074,3 mm x 624 mm x 101,6 mm / 16,25 kg	
		
	1074,3 mm x 699,9 mm x 298,3 mm / 17,55 kg	

*** Aplicable únicamente a modelos compatibles con altavoces**

Audio	Salida de audio RMS	10 W + 10 W (D + I)
	Sensibilidad de entrada	0,7 Vrms
	Impedancia de los altavoces	8 Ω

Las especificaciones del producto que se indican anteriormente pueden cambiar sin previo aviso debido a una actualización de las funciones del producto.

Dimensiones

Las ilustraciones que aparecen en este manual pueden ser diferentes con respecto al producto y los accesorios reales. Consulte la sección "Montaje en una pared" para ver los tamaños de los tornillos.
 (Consulte la página 11)

(Unité de mesure : mm)

42WL10MS

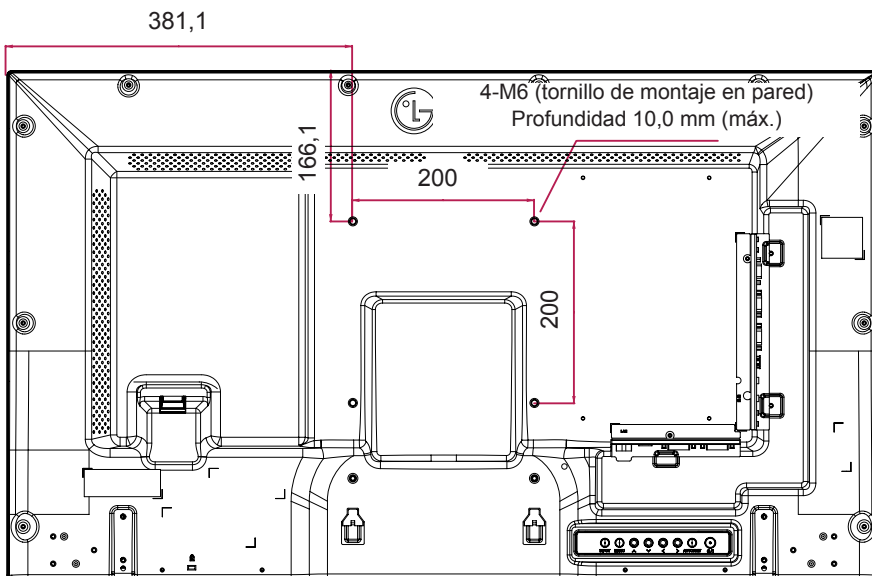
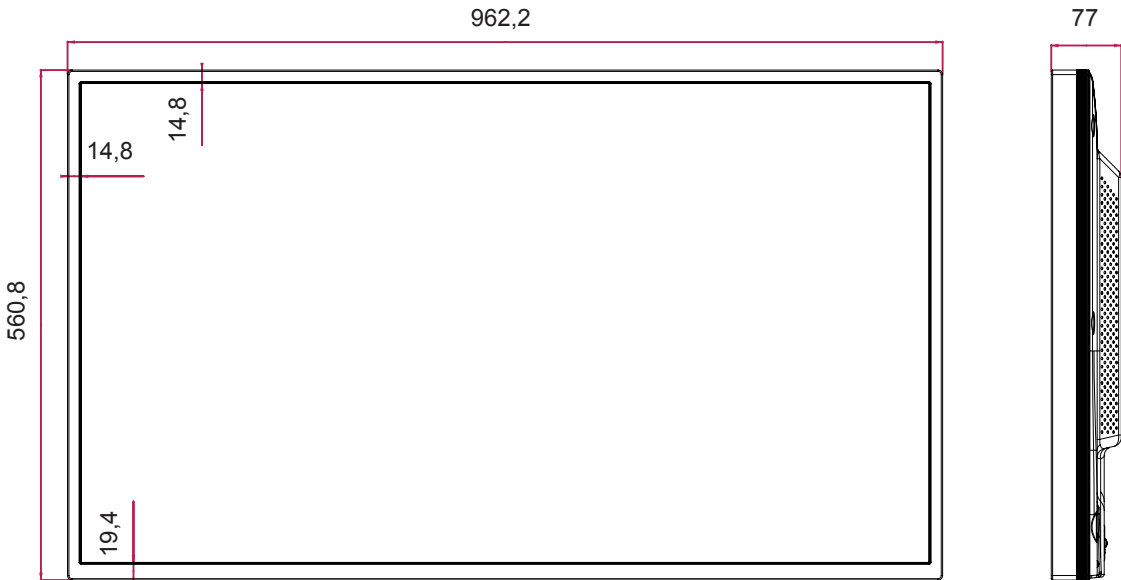

Las especificaciones del producto que se indican anteriormente pueden cambiar sin previo aviso debido a una actualización de las funciones del producto.

Dimensiones

Las ilustraciones que aparecen en este manual pueden ser diferentes con respecto al producto y los accesorios reales. Consulte la sección "Montaje en una pared" para ver los tamaños de los tornillos.
(Consulte la página 11)

(Unité de mesure : mm)

47WL10MS

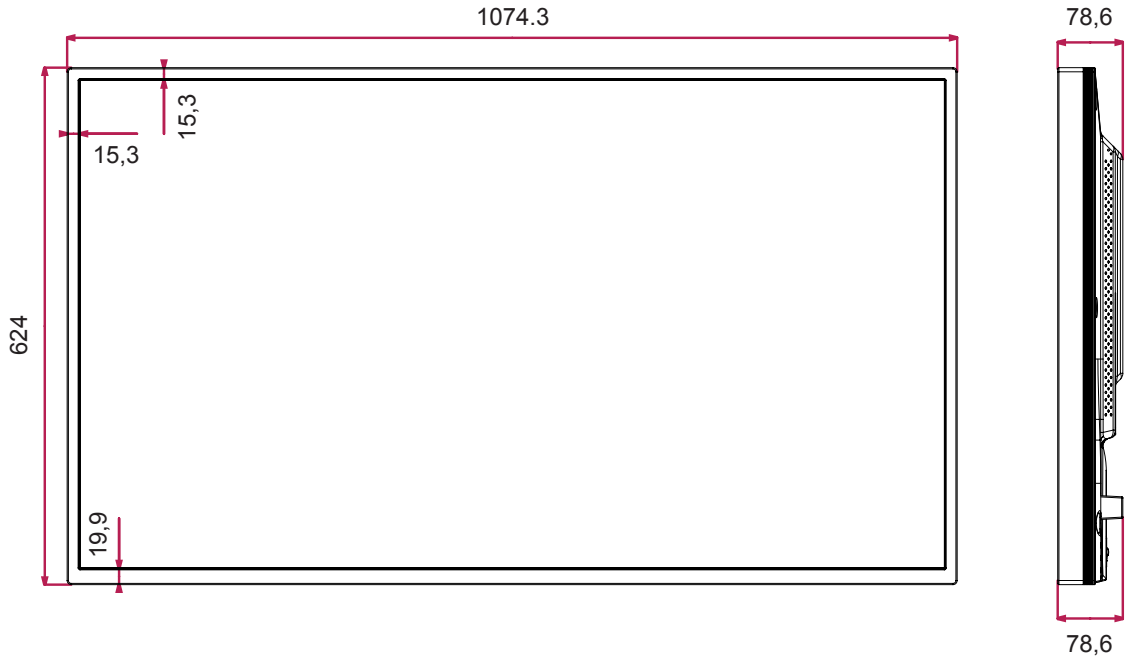

Las especificaciones del producto que se indican anteriormente pueden cambiar sin previo aviso debido a una actualización de las funciones del producto.

Modo RGB (PC) admitido

Resolución	Frecuencia horizontal (kHz)	Frecuencia vertical (Hz)
640 x 350	31,469	70,8
720 x 400	31,468	70,8
640 x 480	31,469	59,94
640 x 480	37,5	75
800 x 600	37,879	60,317
800 x 600	46,875	75
832 x 624	49,725	74,55
1024 x 768	48,363	60
1024 x 768	60,123	75,029
1280 x 720	44,772	59,855
1360 x 768	47,72	59,799
1280 x 1024	63,981	60,02
1280 x 1024	79,98	75,02
1680 x 1050	65,290	59,954
1920 x 1080	67,5	60

Modo HDMI/DVI (PC) admitido

Resolución	Frecuencia horizontal (kHz)	Frecuencia vertical (Hz)
640 x 480	31,469	59,94
800 x 600	37,879	60,317
1024 x 768	48,363	60
1280 x 720	44,772	59,855
1366 x 768	47,7	60
1280 x 1024	63,981	60,02
1680 x 1050	65,290	59,954
1920 x 1080	67,5	60

Modo de DTV

Resolución	Component	HDMI/DVI (DTV)
480i	o	x
576i	o	x
480p	o	o
576p	o	o
720p	o	o
1080i	o	o
1080p	o	o

! NOTA

- Resoluciones de PC disponibles como opción de etiqueta de entrada en el modo de entrada RGB y HDMI/DVI: 640 x 480 / 60 Hz, 1280 x 720 / 60 Hz, 1920 x 1080 / 60 Hz y para las resoluciones de DTV: 480p, 720p, 1080p.

! NOTA

- Frecuencia vertical: para que el usuario pueda ver la pantalla del producto, la imagen de la pantalla debe cambiar decenas de veces cada segundo como una lámpara fluorescente. La frecuencia vertical o la frecuencia de actualización son las veces por segundo que aparece la imagen. Se mide en hercios (Hz).
- Frecuencia horizontal: el intervalo horizontal es el tiempo que se tarda en mostrar una línea horizontal. Si se divide 1 por el intervalo horizontal, el número de líneas horizontales mostradas cada segundo se puede tabular como la frecuencia horizontal. Se mide en kilohercios (kHz).

CÓDIGOS IR

- Esta función no está disponible en todos los modelos.
- La compatibilidad de algunos códigos de clave depende del modelo.

Code (Hexa)	Function	NOTA
95	ENERGY SAVING (e ²)	BOTÓN DEL MANDO A DISTANCIA
08	⏻ (ENCENDIDO/APAGADO)	BOTÓN DEL MANDO A DISTANCIA
0B	INPUT (ENTRADA)	BOTÓN DEL MANDO A DISTANCIA
C4	MONITOR ON	BOTÓN DEL MANDO A DISTANCIA
C5	MONITOR OFF	BOTÓN DEL MANDO A DISTANCIA
43	MENU (MENÚ)	BOTÓN DEL MANDO A DISTANCIA
40	Arriba (^)	BOTÓN DEL MANDO A DISTANCIA
41	Abajo (v)	BOTÓN DEL MANDO A DISTANCIA
07	Izquierda (<)	BOTÓN DEL MANDO A DISTANCIA
06	Derecha (>)	BOTÓN DEL MANDO A DISTANCIA
44	OK (⊙) (ACEPTAR)	BOTÓN DEL MANDO A DISTANCIA
28	BACK (↶) (ATRÁS)	BOTÓN DEL MANDO A DISTANCIA
5B	EXIT (SALIR)	BOTÓN DEL MANDO A DISTANCIA
4D	PSM	BOTÓN DEL MANDO A DISTANCIA
02	Volumen  (+)	BOTÓN DEL MANDO A DISTANCIA
03	Volumen  (-)	BOTÓN DEL MANDO A DISTANCIA
09	MUTE (SILENCIO)	BOTÓN DEL MANDO A DISTANCIA
E0	Brightness ^ (Brillo; subir)	BOTÓN DEL MANDO A DISTANCIA
E1	Brightness v (Brillo; bajar)	BOTÓN DEL MANDO A DISTANCIA
10 to 19	Botones numéricos de 0 a 9	BOTÓN DEL MANDO A DISTANCIA
72	Botón rojo (ID ON)	BOTÓN DEL MANDO A DISTANCIA
71	Botón verde (ID OFF)	BOTÓN DEL MANDO A DISTANCIA
63	Botón amarillo	BOTÓN DEL MANDO A DISTANCIA
61	Botón azul	BOTÓN DEL MANDO A DISTANCIA
7B	TILE	BOTÓN DEL MANDO A DISTANCIA
76	ARC (4:3)	BOTÓN DEL MANDO A DISTANCIA
77	ARC (16:9)	BOTÓN DEL MANDO A DISTANCIA
AF	ARC (ZOOM)	BOTÓN DEL MANDO A DISTANCIA
79	ARC (MARK)	BOTÓN DEL MANDO A DISTANCIA
99	Auto Config. (Config. auto)	BOTÓN DEL MANDO A DISTANCIA
B1	■	BOTÓN DEL MANDO A DISTANCIA
B0	▶	BOTÓN DEL MANDO A DISTANCIA
BA		BOTÓN DEL MANDO A DISTANCIA
8F	◀	BOTÓN DEL MANDO A DISTANCIA
8E	▶	BOTÓN DEL MANDO A DISTANCIA

CONTROL DE VARIOS PRODUCTOS

- Use este método para conectar varios productos a un único PC. Puede controlar varios productos a la vez conectándolos a un único PC.
- En el menú Opción, el ajuste Definir ID debe estar entre 1 y 255 sin duplicarse.

Conexión del cable

Conecte el cable RS-232C como se muestra en la imagen.

- El protocolo RS-232C se utiliza para la comunicación entre el PC y el producto. Puede encender/apagar el producto, seleccionar una fuente de entrada o ajustar el menú OSD desde el PC.

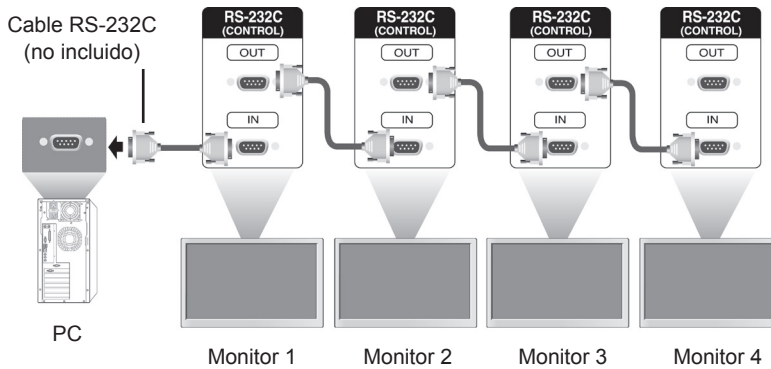

Configuraciones de RS-232C

Configuraciones de 7 cables (cable estándar RS-232C)

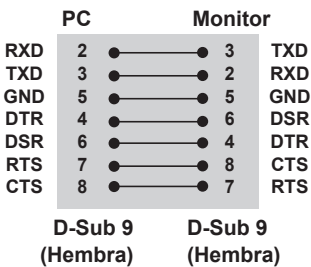

Configuraciones de 3 cables (no estándar)

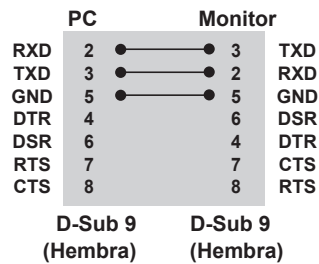

Parámetro de comunicaciones

- Velocidad en baudios: velocidad de 9600 baudios (UART)
- Longitud de datos: 8 bits
- Bit de paridad: ninguno
- Bit de parada: 1 bit
- Control de flujo: ninguno
- Código de comunicación: código ASCII
- Utilice un cable trenzado (inverso)

Command reference list

	COMANDO		DATO (hexadecimales)
	1	2	
01. Encendido/apagado	k	a	00 a 01
02. Selección de entrada	x	b	Consulte "Selección de entrada".
03. Formato	k	c	Consulte "Formato".
04. Ahorro de energía	j	q	Consulte "Ahorro de energía".
05. Modo de imagen	d	x	Consulte "Modo de imagen".
06. Contraste	k	g	00 a 64
07. Brillo	k	h	00 a 64
08. Definición	k	k	00 a 64
09. Color	k	i	00 a 64
10. Matiz	k	j	00 a 64
11. Temp color	x	u	00 a 64
12. Posición H	f	q	00 a 64
13. Posición V	f	r	00 a 64
14. Tamaño H (horizontal)	f	s	00 a 64
15. Auto configuration (Configuración automática)	j	u	01
16. Balance	k	t	00 a 64
17. Modo de sonido	d	y	Consulte "Modo de sonido".
18. Agudos	k	r	00 a 64
19. Bajos	k	s	00 a 64
20. Altavoces	d	v	00 a 01
21. Silencio de volumen	k	e	00 a 01
22. Control de volumen	k	f	00 a 64
23. Fecha 1 (Año/ Mes/ Día)	f	a	Consulte "Fecha 1".
24. Hora 2 (Hora/ Minuto/ Segundo)	f	x	Consulte "Hora 2".
25. Temporizador desconectado (modo de Repetición/ Hora)	f	e	Consulte "Temporizador desconectado".
26. Temporizador conectado (modo de Repetición/ Hora)	f	d	Consulte "Temporizador conectado".
27. Entrada de temporizador conectado	f	u	Consulte "Entrada de temporizador conectado".
28. Temporizador Apagado	f	f	de 00 a 08
29. Retardo de encendido	f	h	00 a 64
30. Espera Automática	m	n	00 a 01
31. Apagado auto.	f	g	00 a 01
32. Idioma	f	i	Consulte "Idioma".
33. Indicador de encendido (Luz de Standby)	f	o	00 a 01

	COMANDO		DATO (hexadecimales)
	1	2	
34. Indicador de encendido (Luz de encendido)	f	p	00 a 01
35. Modo ISM	j	p	Consulte "Método ISM".
36. Selección de fallo	m	i	00 a 02
37. Selección de entrada de fallo	m	j	Consulte "Fail Over Input Select" (Selección de entrada de fallo).
38. Reajuste	f	K	de 00 a 02
39. Tile Mode (Modo Videowall)	d	d	00 a 01
40. Tile Mode Check (Comprobación de Modo Videowall)	d	z	FF
41. ID Tile (ID de mosaico)	d	i	Consulte "Tile ID" (ID de mosaico).
42. Tile H Position (Posición H de mosaico)	d	e	de 00 a 32
43. Tile V Position (Posición V de mosaico)	d	f	de 00 a 32
44. Tile H Size (Tamaño H de mosaico)	d	g	de 00 a 32
45. Tile V Size (Tamaño V de mosaico)	d	h	de 00 a 32
46. Natural Mode (Modo Natural) (en Tile mode [Modo Videowall])	d	j	00 a 01
47. Selección DPM	f	j	00 a 01
48. Control de ventilador	d	o	00 a 03
49. Comprobación de fallos de ventilador	d	w	FF
50. Valor de temperatura	d	n	FF
51. Bloqueo de mando a distancia/Bloqueo teclas	k	m	00 a 01
52. Key (Clave)	m	c	Consulte "Key" (Clave).
53. Selección OSD	k	l	00 a 01
54. Elapsed time return (Devolver tiempo transcurrido)	d	l	FF
55. Serial No. Check (Comprobación nº de serie)	f	y	FF
56. S/W Version (Versión de SW)	f	z	FF
57. White Balance Red Gain (Nivel de rojo con balance de blancos)	j	m	00 a FE
58. White Balance Green Gain (Nivel de verde con balance de blancos)	j	n	00 a FE
59. White Balance Blue Gain (Nivel de azul con balance de blancos)	j	o	00 a FE
60. Ilum. post.	m	g	00 a 64
61. PC Power Control (Control del encendido del PC)	d	t	00 a 01
62. PC Power (Encendido del PC)	d	s	00 a 01
63. Modo de control de Easy Brightness	s	m	00 a 01
64. Easy Brightness Control Schedule	s	s	Consulte 'Easy Brightness Control Schedule'
65. Comprobación de estado	s	v	Consulte 'Comprobación de estado'
66. BLU Maintenance (Mantenimiento de BLU)	m	t	00 a 01
67. Atenuación de pantalla	k	d	00 a 01

- Nota: Durante las operaciones de USB como DivX o EMF no se ejecutará ningún comando, excepto los de encendido/apagado (k a) y clave (m c), y se tratarán todos como NG.
- La compatibilidad de algunos comandos depende del modelo.
- El comando "f f" que muestra el estado de determinados comandos no muestra el OSD para mantener la compatibilidad con el programa SuperSign.

Protocolo de transmisión/recepción

Transmission

[Command1][Command2][][Set ID][][Data][Cr]

- * [Command1]: Primer comando para controlar el equipo.
- * [Command2]: Segundo comando para controlar el equipo.
- * [Set ID]: Set ID con la que desea comunicarse. Introduzca [Set ID] = "00(0x00)" para comunicarse con todos los equipos independientemente de los números de sus Set ID.
- * [Data]: La información enviada al equipo.
- * [Data1]: La información enviada al equipo.
- * [Data2]: La información enviada al equipo.
- * [Data3]: La información enviada al equipo.
- * [Cr]: Retorno de carro. Código ASCII "0x0D".
- * []: Código ASCII espacio "0x20"

Acknowledgement

[Command2][][Set ID][][OK/NG][Data][x]

- * Cuando el producto recibe los datos con normalidad, envía una confirmación (ACK) en el formato que aparece más arriba. Si los datos están en modo de lectura, indica los datos que muestran el estado actual. Si los datos están en modo de escritura, simplemente indica los datos que se envían desde el PC.
- * Si un comando se envía con Set ID "00" (=0x00), estos datos se reflejan en todos los monitores establecidos y no envían confirmación (ACK).
- * Si el valor de dato "FF" se envía en el modo de control a través de RS-232C, el valor de ajuste actual de una función puede comprobarse (solo para algunas funciones).
- * La compatibilidad de algunos comandos depende del modelo.

01. Encendido/apagado (Comando: k a)

Para controlar el encendido y apagado de la pantalla.

Transmission

[k][a][][Set ID][][Data][Cr]

Dato 00: Descon
01 : Conex

Acknowledgement

[a][][Set ID][][OK/NG][Data][x]

*La señal de confirmación solo volverá correctamente cuando el monitor esté encendido.

*Puede haber algo de retraso entre las señales de confirmación y transmisión.

02. Input Select (Selección de entrada) (Comando: x b)

Para seleccionar la fuente de entrada para pantalla.

Transmission

[x][b][][Set ID][][Data][Cr]

Datos 20: Entrada (AV)
40: Componente
60: RGB
70: DVI-D (PC)
80: DVI-D (DTV)
90: HDMI(HDMI1)(DTV)
A0: HDMI(HDMI1)(PC)
C0: Display Port (DTV)
D0: Display Port (PC)
91: HDMI2/SDI (DTV)
A1: HDMI2/SDI(PC)
B0: SuperSign

Acknowledgement

[b][][Set ID][][OK/NG][Data][x]

*La compatibilidad de algunas señales de entrada depende del modelo.

03. Formato (Comando: k c)

Para ajustar el formato de la pantalla.

Transmission

[k][c][][Set ID][][Data][Cr]

Datos 01: 4:3
02: 16:9
04: Zoom
(AV, Componente, HDMI/ DVI-D/ Display Port DTV)
09: Sólo escaneo (720p o más)
(Componente, HDMI/ DVI-D/ Display Port DTV)
* RGB, DVI-D, modo Display Port PC/HDMI (1:1)
De 10 a 1F: Zoom cine de 1 a 16
(AV, Componente, HDMI/ DVI-D/ Display Port DTV)

*Los tipos de datos disponibles dependen de la señal de entrada. Para obtener más información, consulte la sección sobre el formato del manual de usuario.

*El formato puede variar según la configuración de entrada del modelo.

Acknowledgement

[c][][Set ID][][OK/NG][Data][x]

04. Ahorro de energía (Comando: j q)

Para ajustar la función Ahorro de energía.

Transmission

[j][q][][Set ID][][Data][Cr]

Datos 00: Descon
01: Mínimo
02: Medio
03. Máximo
04: Automático
05. Quitar imagen

Acknowledgement

[q][][Set ID][][OK/NG][Data][x]

**La compatibilidad depende del modelo.

05. Modo de imagen (Comando: d x)

Para seleccionar el modo de imagen.

Transmission

[d][x][][Set ID][][Data][Cr]

Datos 00: Vivos
01: Estándar
02. Cine
03. Deportes
04: Juego

Acknowledgement

[x][][Set ID][][OK/NG][Data][x]

06. Contraste (Comando: k g)

Para ajustar el contraste de la pantalla.

Transmission

[k][g][][Set ID][][Data][Cr]

Datos de 00 a 64: Contraste de 0 a 100

Acknowledgement

[g][][Set ID][][OK/NG][Data][x]

07. Luminosidad (Comando: k h)

Para ajustar la luminosidad de la pantalla.

Transmission

[k][h][][Set ID][][Data][Cr]

Datos de 00 a 64: Luminosidad de 0 a 100

Acknowledgement

[h][][Set ID][][OK/NG][Data][x]

08. Definición (Comando: k k)

Para ajustar la definición de la pantalla.

* Esta función está disponible únicamente en la entrada AV/Componente.

Transmission

[k][k][][Set ID][][Data][Cr]

Datos de 00 a 64: Definición de 0 a 100

Acknowledgement

[k][][Set ID][][OK/NG][Data][x]

09. Color (Comando: k i)

Para ajustar el color de la pantalla.

* Esta función está disponible únicamente en la entrada AV/Componente.

Transmission

[k][i][][Set ID][][Data][Cr]

Datos de 00 a 64: Color de 0 a 100

Acknowledgement

[i][][Set ID][][OK/NG][Data][x]

10. Matiz (Comando: k j)

Para ajustar el matiz de la pantalla.

* Esta función está disponible únicamente en la entrada AV/Componente.

Transmission

[k][j][][Set ID][][Data][Cr]

Datos 00 a 64: Matiz R50 a G50

Acknowledgement

[j][][Set ID][][OK/NG][Data][x]

11. Temp. color (Comando: x u)

Para ajustar la temperatura de color de la pantalla.

Transmission

[x][u][][Set ID][][Data][Cr]

Datos de 00 a 64: Calor 50 a frío 50

Acknowledgement

[u][][Set ID][][OK/NG][Data][x]

12. Posición H (horizontal) (Comando: f q)

Para ajustar la posición horizontal de la pantalla.

* Esta función solo está disponible cuando el Modo Videowall se establece en Descon.

* El alcance operativo varía dependiendo de la resolución de entrada RGB.

(Solo disponible para la entrada RGB-PC).

Transmission

[f][q][][Set ID][][Data][Cr]

Datos 00 a 64: mín. -50 (izquierda) a máx. 50 (derecha)

Acknowledgement

[q][][Set ID][][OK/NG][Data][x]

13. Posición V (vertical) (Comando: f r)

Para ajustar la posición vertical de la pantalla.

*Esta función solo está disponible cuando el Modo Videowall se establece en Descon.

* El alcance operativo varía dependiendo de la resolución de entrada RGB.

(Solo disponible para la entrada RGB-PC).

Transmission

[f][r][][Set ID][][Data][Cr]

Datos 00 a 64: mín. -50 (abajo) a máx. 50 (arriba)

Acknowledgement

[r][][Set ID][][OK/NG][Data][x]

14. Tamaño H (horizontal) (Comando: f s)

Para ajustar el tamaño horizontal de la pantalla.

*Esta función solo está disponible cuando el Modo Videowall se establece en Descon.

* El alcance operativo varía dependiendo de la resolución de entrada RGB.

(Solo disponible para la entrada RGB-PC).

Transmission

[f][s][][Set ID][][Data][Cr]

Datos 00 - 64: Mín. -50 (reducir) - Máx. 50 (ampliar)

Acknowledgement

[s][][Set ID][][OK/NG][Data][x]

15. Auto Configuration (Configuración automática) (Comando: j u)

Para ajustar la posición de la imagen y minimizar las vibraciones automáticamente.

(Solo disponible para la entrada RGB-PC).

Transmission

[j][u][][Set ID][][Data][Cr]

Datos 01: Ajustar

Acknowledgement

[u][][Set ID][][OK/NG][Data][x]

16. Balance (Comando: k t)

Para ajustar el balance de sonido.

Transmission

[k][t][][Set ID][][Data][Cr]

Datos de 00 a 64: De izquierda 50 a derecha 50

Acknowledgement

[t][][Set ID][][OK/NG][Data][x]

17. Modo de sonido (Comando: d y)

Para seleccionar el modo de sonido.

Transmission

[d][y][][Set ID][][Data][Cr]

Datos 01: Estándar

02: Música

03: Cine

04: Deportes

05. Juego

Acknowledgement

[y][][Set ID][][OK/NG][Data][x]

18. Agudos (Comando: k r)

Para ajustar los valores de los agudos.

Transmission

[k][r][][Set ID][][Data][Cr]

Datos de 00 a 64: Agudos de 0 a 100

Acknowledgement

[r][][Set ID][][OK/NG][Data][x]

19. Bajos (Comando: k s)

Para ajustar los valores de los bajos.

Transmission

[k][s][][Set ID][][Data][Cr]

Datos de 00 a 64: Bajos de 0 a 100

Acknowledgement

[s][][Set ID][][OK/NG][Data][x]

20. Altavoces (Comando: d v)

Para conectar o desconectar los altavoces.

Transmission

[d][v][][Set ID][][Data][Cr]

Datos 00: Descon

01: Conex

Acknowledgement

[v][][Set ID][][OK/NG][Data][x]

21. Volume Mute (Silencio de volumen) (Comando: k e)

Para controlar la activación y desactivación del volumen.

Transmission

[k][e][][Set ID][][Data][Cr]

Datos

00 : Silencio desconectado (volumen desconectado)

01: Volumen actual (volumen activado)

Acknowledgement

[e][][Set ID][][OK/NG][Data][x]

22. Volume Control (Control de volumen) (Comando: k f)

Para ajustar el volumen de la reproducción.

Transmission

[k][f][][Set ID][][Data][Cr]

Datos de 00 a 64: Volumen de 0 a 100

Acknowledgement

[f][][Set ID][][OK/NG][Data][x]

23. Time 1 (Year/ Month/ Day) (Fecha 1 [Año/ Mes/ Día]) (Comando: f a)

Para ajustar los valores de Time 1 (Year/ Month/ Day) (Fecha 1 [Año/ Mes/ Día]).

Transmission

[f][a][][Set ID][][Data1][][Data2][][Data3][Cr]

Datos1 00 a 14: De 2010 a 2030

Datos2 01 a 0C: De enero a diciembre

Datos3 01 a 1F: De 1 a 31

*Introduzca "fa [Set ID] ff" para comprobar los valores de Time 1 (Year/ Month/ Day) (Fecha 1 [Año/Mes/ Día]).

Acknowledgement

[a][][Set ID][][OK/NG][Data1][Data2][Data3][x]

24. Time 2 (Hour/Minute/Second) (Hora 2 [Hora/ Minuto/Segundo]) (Comando: f x)

Para establecer los valores de Time 2 (Hour/Minute/ Second) (Hora 2 [Hora/Minuto/Segundo]).

Transmission

[f][x][][Set ID][][Data1][][Data2][][Data3][Cr]

Data1 00 a 17: De 00 a 23 horas

Data2 00 a 3B: De 00 a 59 minutos

Data3 00 a 3B: De 00 a 59 segundos

*Introduzca "fx [Set ID] ff" para comprobar los valores de Time 2 (Hour/ Minute/ Second) (Hora 2 [Hora/ Minuto/Segundo]).

**Este comando no funcionará si Time 1 (Year/ Month/ Day) (Fecha 1 [Año/Mes/Día]) no se ha ajustado antes.

Acknowledgement

[x][][Set ID][][OK/NG][Data1][Data2][Data3][x]

25. Off Timer (Repeat mode/ Time) (Temporizador desconectado [modo de repetición/fecha]) (Comando: f e)

Para ajustar la función Off Timer (Repeat Mode/ Time) (Temporizador desconectado [Modo de repetición/Hora]).

Transmission

[f][e][][Set ID][][Data1][][Data2][][Data3][Cr]

Datos1

1. F1 a F7 (leer datos)

F1: Leer los datos del primer apagado automático

F2: Leer los datos del segundo apagado automático

F3: Leer los datos del tercer apagado automático

F4: Leer los datos del cuarto apagado automático

F5: Leer los datos del quinto apagado automático

F6: Leer los datos del sexto apagado automático

F7: Leer los datos del séptimo apagado automático

2. E1-E7 (borrar un índice), E0 (borrar todos los índices)

E0: Borrar todos los datos del apagado automático

E1: Borrar los datos del primer apagado automático

E2: Borrar los datos del segundo apagado automático

E3: Borrar los datos del tercer apagado automático

E4: Borrar los datos del cuarto apagado automático

E5: Borrar los datos del quinto apagado automático

E6: Borrar los datos del sexto apagado automático

E7: Borrar los datos del séptimo apagado automático

3. 01 a 0C (ajustar el día de la semana del apagado automático)

00: Descon

01: Una vez

02: Diario

03: De lunes a viernes

04: De lunes a sábado

05: De sábado a domingo

06: Domingo

07: Lunes

08: Martes

09: Miércoles

0A: Jueves

0B: Viernes

0C: Sábado

Datos2 00 a 17: De 00 a 23 horas

Datos3 00 a 3B: De 00 a 59 minutos

*Para leer o borrar la lista Apagado auto, ajuste FFH para [Data2] y [Data3].

(Ejemplo 1: fe 01 f1 ff ff - Leer los datos del primer apagado automático).

(Ejemplo 2: fe 01 e1 ff ff - Borrar los datos del primer apagado automático).

(Ejemplo 3: fe 01 04 02 03 - Ajustar el apagado automático en "De lunes a sábado, 02:03").

*Esta función solo es compatible cuando 1 (Year/ Month/Day [Año/Mes/Día]) y 2 (Hour/Minute/Second [Hora/Minuto/Segundo]) están ajustados.

Acknowledgement

[e][][Set ID][][OK/NG][Data1][Data2][Data3][x]

26. On Timer (Repeat Mode/ Time) (Temporizador conectado [modo de repetición/fecha]) (Comando: f d)

Para ajustar la función Hora de encendido del temporizador (modo de Repetición/Hora).

Transmission

[f][d][][Set ID][][Data1][][Data2][][Data3][Cr]

Datos1

1. F1 a F7 (leer datos)

F1: Leer los datos del primer encendido automático

F2: Leer los datos del segundo encendido automático

F3: Leer los datos del tercer encendido automático

F4: Leer los datos del cuarto encendido automático

F5: Leer los datos del quinto encendido automático

F6: Leer los datos del sexto encendido automático

F7: Leer los datos del séptimo encendido automático

2. E1-E7 (borrar un índice), E0 (borrar todos los índices)

E0: Borrar todos los datos del encendido automático

E1: Borrar los datos del primer encendido automático

E2: Borrar los datos del segundo encendido automático

E3: Borrar los datos del tercer encendido automático

E4: Borrar los datos del cuarto encendido automático

E5: Borrar los datos del quinto encendido automático

E6: Borrar los datos del sexto encendido automático

E7: Borrar los datos del séptimo encendido automático

3. 01 a 0C (ajustar el día de la semana del encendido automático)

00: Descon

01: Una vez

02: Diario

03: De lunes a viernes

04: De lunes a sábado

05: De sábado a domingo

06: Domingo

07: Lunes

08: Martes

09: Miércoles

0A: Jueves

0B: Viernes

0C: Sábado

Datos2 00 a 17: De 00 a 23 horas

Datos3 00 a 3B: De 00 a 59 minutos

*Para leer o borrar la lista Apagado auto, ajuste FFH para [Data2] y [Data3].

(Ejemplo 1: fd 01 f1 ff ff - Leer los datos del primer encendido automático.)

(Ejemplo 2: fd 01 e1 ff ff - Borrar los datos del primer encendido automático.)

(Ejemplo 3: fd 01 04 02 03 - Ajustar el encendido automático en "De lunes a sábado, 02:03").

*Esta función solo es compatible cuando 1 (Year/ Month/Day [Año/Mes/Día]) y 2 (Hour/Minute/Second [Hora/Minuto/Segundo]) están ajustados.

Acknowledgement

[d][][Set ID][][OK/NG][Data1][Data2][Data3][x]

27. On Timer Input (Entrada de temporizador conectado) (Comando: f u)

Para seleccionar una entrada externa para el ajuste Encendido auto. actual y añadir una nueva programación o cambiar la programación existente.

Transmission

[f][u][][Set ID][][Data1][Cr]

[f][u][][Set ID][][Data1][Data2][Cr]

Datos (añadir programación)

20: Entrada (AV)

40: Componente

60: RGB

70: DVI-D

90: HDMI (HDMI1)

C0: Display Port

91: HDMI2/SDI

B0: SuperSign

Data1 (cambiar programación)

1. F1 a F7 (leer datos)

F1: Seleccionar la primera entrada de programación

F2: Seleccionar la segunda entrada de programación

F3: Seleccionar la tercera entrada de programación

F4: Seleccionar la cuarta entrada de programación

F5: Seleccionar la quinta entrada de programación

F6: Seleccionar la sexta entrada de programación

F7: Seleccionar la séptima entrada de programación

Data2

20: Entrada (AV)

40: Componente

60: RGB

70: DVI-D

90: HDMI (HDMI1)

C0: Display Port

91: HDMI2/SDI

B0: SuperSign

*Para leer la entrada de la programación, introduzca FFH para [Data2].

Si no hay programación disponible para [Data1] al intentar leer o modificar los datos programados, aparecerá el mensaje NG y se producirá un fallo en la operación.

(Ejemplo 1: fu 01 60 - Mover cada entrada de programación una fila más abajo y guardar la primera entrada de programación en modo RGB).

(Ejemplo 2: fu 01 f1 ff - Leer la primera entrada de programación).

(Ejemplo 3: fu 01 f3 20 - Cambiar la tercera entrada de programación de datos en la actual entrada de AV y Encendido auto.)

Si no hay una tercera programación, aparecerá el mensaje NG y se producirá un fallo en la operación.

*Esta función solo es compatible cuando están establecidas las opciones 1 (Year/Month/Day [Año/Mes/Día]), 2 (Hour/Minute/Second [Hora/Minuto/Segundo]), Encendido auto. (Repeat Mode/Time [Modo de repetición/Hora]).

**La compatibilidad depende del modelo.

Acknowledgement

[u][][Set ID][][OK/NG][Data][x]

[u][][Set ID][][OK/NG][Data1][Data2][x]

28. Temporizador Apagado (Comando: f f)

Para ajustar la hora de desconexión.

Transmission

[f][f][][Set ID][][Data][Cr]

Datos 00: Off (Temporizador Apagado)

01: 10 min.

02: 20 min.

03: 30 min.

04: 60 min.

05: 90 min.

06: 120 min.

07: 180 min.

08: 240 min.

Acknowledgement

[f][][Set ID][][OK/NG][Data][x]

29. Power On Delay (Retardo de encendido) (Comando: f h)

Para ajustar el retraso de programación al conectar la alimentación. (Unidad: segundo)

Transmission

[f][h][][Set ID][][Data][Cr]

Datos 00 a 64: mín. 0 a máx. 100 (seg.)

Acknowledgement

[h][][Set ID][][OK/NG][Data][x]

30. Espera automática (Comando: m n)

Para ajustar la función de Espera automática.

Transmission

[m][n][][Set ID][][Data][Cr]

Datos 00: Descon (no desconectar tras 4 horas)

01: 4 horas (desconectar tras 4 horas)

Acknowledgement

[n][][Set ID][][OK/NG][Data][x]

31. Apagado auto. (Comando: f g)

Para ajustar la función Apagado auto.

Transmission

[f][g][][Set ID][][Data][Cr]

Datos 00: Descon (no desconectar tras 15 minutos)
01: 15 min. (desconectar tras 15 minutos)

Acknowledgement

[g][][Set ID][][OK/NG][Data][x]

32. Idioma (Comando: f i)

Para ajustar el idioma de OSD.

Transmission

[f][i][][Set ID][][Data][Cr]

Datos 00: Checo
01: Danés
02: Alemán
03: Inglés
04: Español (UE)
05: Griego
06: Francés
07: Italiano
08: Holandés
09: Noruego
0A: Portugués
0B: Portugués (BR)
0C: Ruso
0D: Finlandés
0E: Sueco
0F: Coreano
10: Chino (mandarín)
11: Japonés
12: Chino Yué (Cantonés)

Acknowledgement

[i][][Set ID][][OK/NG][Data][x]

33. Indicador de encendido (Luz de Standby) (Comando: f o)

Para ajustar la función Indicador de encendido (Luz de Standby).

Transmission

[f][o][][Set ID][][Data][Cr]

Datos 00: Descon
01: Conex

**La compatibilidad depende del modelo.

Acknowledgement

[o][][Set ID][][OK/NG][Data][x]

34. Indicador de encendido (luz de encendido) (Comando: f p)

Para ajustar la función Indicador de encendido (Luz de encendido).

Transmission

[f][p][][Set ID][][Data][Cr]

Datos 00: Descon
01: Conex

**La compatibilidad depende del modelo.

Acknowledgement

[p][][Set ID][][OK/NG][Data][x]

35. Modo ISM (Comando: j p)

Para seleccionar el método ISM para evitar que una imagen fija permanezca en pantalla.

Transmission

[j][p][][Set ID][][Data][Cr]

Datos 01: Inversión
02: Orbitador
04: Borrado blanco
08. Normal

Acknowledgement

[p][][Set ID][][OK/NG][Data][x]

36. Selección Fallo (Comando: m i)

Para ajustar la función Fallo.

Transmisión

[m][i][][Set ID][][Data][Cr]

Datos 00: Descon
01: Automático
02: Manual

Confirmación

[i][][Set ID][][OK/NG][Data][x]

37. Selección de entrada de fallo (Comando: m j)

Para seleccionar la fuente de entrada para el cambio automático.

*Este comando solo está disponible cuando el modo Fallo (automático) está establecido en Personal.

Transmisión

```
[m][j][ ][Set ID][ ][Data1][ ][Data2][ ][Data3][Cr]
[ ][Data4][ ][Data5][Cr]
```

Datos 1 a 5 (prioridad de 1 a 5)

60: RGB

70: DVI-D

90: HDMI (HDMI1)

C0: Display Port

91: HDMI2/SDI

*El número de elementos de datos depende del modelo.

Acknowledgement

```
[j][ ][SetID][ ][OK/NG][Data1][Data2][Data3][Data4]
[ ][Data5][x]
```

38. Reajuste (Comando: f k)

Para ejecutar las funciones Imagen, Pantalla, Audio y Reajuste fábrica.

(El reajuste de pantalla solo puede realizarse con el modo de entrada RGB.)

Transmisión

```
[f][k][ ][Set ID][ ][Data][Cr]
```

Datos 00: Reajuste imagen

01: Restablecer pantalla

02: Reajuste fábrica

03: Restablecer audio

Acknowledgement

```
[k][ ][Set ID][ ][OK/NG][Data][x]
```

39. Tile Mode (Modo Videowall) (Comando: d d)

Para ajustar un Tile Mode (Modo Videowall) y los valores de Tile Column/Row (Columna/fila de mosaico).

Transmisión

```
[d][d][ ][Set ID][ ][Data][Cr]
```

Datos 00 a FF: 1º byte - Tile Row (Fila de mosaico)
2º byte - Tile Column (Columna de mosaico)

*00, 01, 10, 11 significa Tile Mode Off (Modo Videowall desactivado).

**La compatibilidad depende del modelo.

Acknowledgement

```
[d][ ][Set ID][ ][OK/NG][Data][x]
```

40. Tile Mode Check (Comprobación de Modo Videowall) (Comando: d z)

Para comprobar el estado Tile Mode (Modo Videowall).

Transmisión

```
[d][z][ ][Set ID][ ][Data][Cr]
```

Datos FF: Comprobar el estado de Tile Mode (Modo Videowall).

**La compatibilidad depende del modelo.

Acknowledgement

```
[z][ ][Set ID][ ][OK/NG][Data1][Data2][Data3][x]
```

Data1

00: Tile Mode Off (Modo Videowall desactivado)

01: Tile Mode On (Modo Videowall activado)

Data2 00 a 0F: Tile Row (Fila de mosaico)

Data3 00 a 0F: (Tile Column) (Columna de mosaico)

41. Tile ID (ID de mosaico) (Comando: d i)

Para ajustar Tile ID (ID de mosaico).

Transmisión

```
[d][i][ ][Set ID][ ][Data][Cr]
```

Datos

01 a E1: Tile ID (ID de mosaico) de 01 a 225**

FF: Comprobar Tile ID (ID de mosaico)

**No se han podido establecer los datos (Tile Column) x (Tile Row) ([Columna de mosaico] x [Fila de mosaico]).

**La compatibilidad depende del modelo.

Acknowledgement

```
[i][ ][Set ID][ ][OK/NG][Data][x]
```

*Si los datos son superiores a (Tile Column) x (Tile Row) ([Columna de mosaico] x [Fila de mosaico]), excepto 0xFF, devolverá NG.

42. Tile H Position (Posición H de mosaico) (Comando: d e)

Para ajustar la posición Tile Horizontal (Mosaico horizontal).

*Esta función solo está disponible cuando la opción Natural de Tile Mode (Modo Videowall) se establece en Descon mientras Tile Mode (Modo Videowall) está en Conex.

Transmisión

```
[d][e][ ][Set ID][ ][Data][Cr]
```

Datos 00 a 32: De -50 (izquierda) a 0 (derecha)

*Los valores Left/Right (Izquierda/Derecha) dependen del tamaño H de Título.

**La compatibilidad depende del modelo.

Acknowledgement

```
[e][ ][Set ID][ ][OK/NG][Data][x]
```

43. Tile V Position (Posición V de mosaico)**(Comando: d f)**

Para ajustar la posición Tile Vertical (Mosaico vertical) de la pantalla.

*Esta función solo está disponible cuando la opción Natural de Tile Mode (Modo Videowall) se establece en Descon mientras Tile Mode (Modo Videowall) está en Conex.

Transmission**[d][f][][Set ID][][Data][Cr]**

Datos 0 a 32: De 0 (abajo) a 50 (arriba)

*Los valores Bottom/Top (Abajo/Arriba) dependen del tamaño de Tile Vertical (Mosaico vertical).

**La compatibilidad depende del modelo.

Acknowledgement**[f][][Set ID][][OK/NG][Data][x]****44. Tile H Size (Tamaño H de mosaico) (Comando: d g)**

Para ajustar el tamaño de Tile Horizontal (Mosaico horizontal).

*Ajustar lo posición H de Título en 0x32 antes de ajustar el tamaño H de Título.

*Esta función solo está disponible cuando la opción Natural de Tile Mode (Modo Videowall) se establece en Descon mientras Tile Mode (Modo Videowall) está en Conex.

Transmission**[d][g][][Set ID][][Data][Cr]**

Datos 00 a 32: De 0 a 50

**La compatibilidad depende del modelo.

Acknowledgement**[g][][Set ID][][OK/NG][Data][x]****45. Tile V Size (Tamaño V de mosaico) (Comando: d h)**

Para ajustar el tamaño Tile Vertical (Mosaico vertical).

*Ajustar Tile V Position (Posición V de mosaico) en 0x00 antes de ajustar Tile V Size (Tamaño V de mosaico).

*Esta función solo está disponible cuando la opción Natural de Tile Mode (Modo Videowall) se establece en Descon mientras Tile Mode (Modo Videowall) está en Conex.

Transmission**[d][h][][Set ID][][Data][Cr]**

Datos 00 a 32: De 0 a 50

**La compatibilidad depende del modelo.

Acknowledgement**[h][][Set ID][][OK/NG][Data][x]****46. Modo natural (en Tile Mode [Modo Videowall])****(Comando: d j)**

Para mostrar la imagen natural, se omite la parte de la imagen que normalmente se mostraría en el hueco entre los monitores.

Transmission**[d][j][][Set ID][][Data][Cr]**

Datos 00: Descon

01: Conex

Acknowledgement**[j][][Set ID][][OK/NG][Data][x]****47. Selección DPM (Comando: f j)**

Para ajustar la función DPM (Display Power Management, gestión de alimentación de pantalla).

Transmission**[f][j][][Set ID][][Data][Cr]**

Datos 00: Descon

01: Conex

Los ajustes de datos pueden variar en función del modelo tal como se indica a continuación.

Datos 00: Descon

01: 5 seg

02: 10 seg

03: 15 seg

04: 1 min

05: 3 min

06: 5 min

07: 10 min

Acknowledgement**[j][][Set ID][][OK/NG][Data][x]****48. Control de ventilador (Comando: d o)**

Para ajustar el modo Ventilador.

Transmission**[d][o][][Set ID][][Data][Cr]**

Datos 00: Automático

01: Conex

02: Manual

03: Descon

**La compatibilidad depende del modelo.

Acknowledgement**[o][][Set ID][][OK/NG][Data][x]**

49. Comprobación de fallos de ventilador (Comando: d w)

Para comprobar los fallos del ventilador.

Transmission

[d][w][][Set ID][][Data][Cr]

Datos FF: Leer el estado

Acknowledgement

[w][][Set ID][][OK/NG][Data][x]

Datos 00: Fallo del ventilador
01: Ventilador correcto
02: Modelo sin ventilador

52. Key (Clave) (Comando: m c)

Para enviar un código clave del mando a distancia de infrarrojos.

Transmission

[m][c][][Set ID][][Data][Cr]

Datos IR_KEY_CODE

Acknowledgement

[c][][Set ID][][OK/NG][Data][x]

Para obtener un código de clave, consulte el código IR.

*La compatibilidad de algunos códigos de clave depende del modelo.

50. Valor de temperatura (Comando: d n)

Para comprobar el valor de temperatura interior.

Transmisión

[d][n][][Set ID][][Data][Cr]

Datos FF: Comprobar el estado

Confirmación

[n][][Set ID][][OK/NG][Data][x]

[n][][Set ID][][OK/NG][Data1][Data2][Data3][x]

* La temperatura se muestra de forma hexadecimal.

53. OSD Select (Selección OSD) (Comando: k l)

Para seleccionar la activación/desactivación del OSD (menú de visualización en pantalla).

Transmission

[k][l][][Set ID][][Data][Cr]

Datos 00: Descon

01: Conex

Acknowledgement

[l][][Set ID][][OK/NG][Data][x]

51. Bloqueo de mando a distancia/Bloqueo teclas (Comando: k m)

Cuando el mando a distancia y las teclas frontales están bloqueados en el modo de espera, no se puede encender utilizando el mando a distancia o el botón frontal de encendido.

Transmission

[k][m][][Set ID][][Data][Cr]

Datos 00: Descon (Lock Off) (Bloquear desconexión)
01: Conex (Lock On) (Bloquear conexión)

* Si las teclas están bloqueadas en modo espera, la pantalla no se encenderá con la tecla de encendido del mando a distancia ni con las teclas de control del panel frontal.

Acknowledgement

[m][][Set ID][][OK/NG][Data][x]

**La compatibilidad depende del modelo.

54. Elapsed time return (Devolver tiempo transcurrido) (Comando: d l)

Para comprobar el tiempo de utilización del panel.

Transmission

[d][l][][Set ID][][Data][Cr]

Datos FF: Leer el estado

Acknowledgement

[l][][Set ID][][OK/NG][Data][x]

* Los datos devueltos son las horas de uso en hexadecimal.

55. Comprobación del número de serie (Comando: f y)

Para comprobar los números de serie.

Transmission

[f][y][][Set ID][][Data][Cr]

Datos

FF: Comprobar el número de serie del producto

Acknowledgement

[y][][Set ID][][OK/NG][Data][x]

* Los datos están en código ASCII.

58. Nivel de verde con balance de blancos (Comando: j n)

Para ajustar el nivel de verde del balance de blancos.

Transmisión

[j][n][][Set ID][][Data][Cr]

Datos 00 a FE: Green Gain (Nivel de verde) 0 a 254

Confirmación

[n][][Set ID][][OK/NG][Data][x]

56. S/W Version (Versión de SW) (Comando: f z)

Para comprobar la versión del software.

Transmission

[f][z][][Set ID][][Data][Cr]

Datos FF: Comprobar la versión del software.

Acknowledgement

[z][][Set ID][][OK/NG][Data][x]

59. Nivel de azul con balance de blancos (Comando: j o)

Para ajustar el nivel de azul del balance de blancos.

Transmisión

[j][o][][Set ID][][Data][Cr]

Datos 00 a FE: Blue Gain (Nivel de azul) 0 a 254

Confirmación

[o][][Set ID][][OK/NG][Data][x]

57. Nivel de rojo con balance de blancos (Comando: j m)

Para ajustar el nivel de rojo del balance de blancos.

Transmisión

[j][m][][Set ID][][Data][Cr]

Datos 00 a FE: Red Gain (Nivel de rojo) 0 a 254

Confirmación

[m][][Set ID][][OK/NG][Data][x]

60. Ilum. post. (Comando: m g)

Para ajustar la iluminación posterior de la pantalla.

Transmisión

[m][g][][Set ID][][Data][Cr]

Datos 00 a 64: Ilum. post. de 0 a 100

Acknowledgement

[g][][set ID][][OK/NG][Data][x]

**La compatibilidad depende del modelo.

61. PC Power Control (Control del encendido del PC) (Comando: d t)

Para controlar el encendido del PC cuando está sincronizado con el monitor.

Transmission

[d][t][][Set ID][][Data][Cr]

Datos

00: Synchronized (Sincronizado) (cuando el monitor está apagado, el PC también está apagado).

01: Not synchronized (No sincronizado) (el monitor está apagado, pero el PC está encendido).

**La compatibilidad depende del modelo.

Acknowledgement

[t][][Set ID][][OK][Data][x]

62. Encendido del PC (Comando: d s)

Para controlar el encendido del PC cuando no está sincronizado con el monitor.

Transmission

[d][s][][Set ID][][Data][Cr]

Datos 00: PC apagado.

01: PC encendido.

**La compatibilidad depende del modelo.

Acknowledgement

[s][][Set ID][][OK][Data][x]

63. Modo de control de Easy Brightness (Comando: s m)

Seleccione Conex/Descon en el modo de control de Easy Brightness.

Transmission

[s][m][][Set ID][][Data][Cr]

Datos 00: control de Easy Brightness desconectado

01: control de Easy Brightness conectado

* No funciona si no ha configurado la hora.

**La compatibilidad depende del modelo.

Acknowledgement

[m][][Set ID][][OK/NG][Data][x]

64. Easy Brightness Control Schedule (Comando: s s)

Establece Easy Brightness Control Schedule.

Transmission

[s][s][][Set ID][][Data1][][Data2][][Data3][Cr]

Data1

F1 - F6 (funciones de lectura de datos)

F1: lee los datos del 1er control Easy Brightness

F2: lee los datos del 2º control Easy Brightness

F3: lee los datos del 3er control Easy Brightness

F4: lee los datos del 4º control Easy Brightness

F5: lee los datos del 5º control Easy Brightness

F6: lee los datos del 6º control Easy Brightness

E1-E6 (elimina un índice), E0 (elimina todos los índices)

E0: elimina todos los controles Easy Brightness

E1: elimina el 1er control Easy Brightness

E2: elimina el 2º control Easy Brightness

E3: elimina el 3er control Easy Brightness

E4: elimina el 4º control Easy Brightness

E5: elimina el 5º control Easy Brightness

E6: elimina el 6º control Easy Brightness

00-17: 00 - 23:00

Data2 00-3B: 00 - 59 minutos

Data3 00-64: iluminación posterior 0 - 100

* Para leer o eliminar la lista de control configurada de Easy Brightness, establezca [Data2][Data3] en FF.

(ex1: ss 01 f1 ff ff - Lee el 1er dato del índice del control Easy Brightness.

ex2: ss 01 e1 ff ff - Lee el 1er dato del índice del control Easy Brightness.

ex3: ss 01 07 1E 46 - Añade una programación a la iluminación posteriores de 70 a 07:30.)

Acknowledgement

[s][][Set ID][][OK/NG][Data1][Data2][Data3][x]

**La compatibilidad depende del modelo.

65. Comprobación de estado (Comando: s v)

Comprueba varios estados.

Transmisión

[s][v][][Set ID][][Data][][FF][Cr]

Datos05: comprueba el correcto funcionamiento de los sensores de luminosidad 1 y 2.

06: sensor de luminosidad en uso:

07: comprueba el correcto funcionamiento de los sensores de temperatura principal, superior e inferior.

Confirmación

[v][][Set ID][][OK/NG][Data][Data1][x]

Cuando Data es 05

Data100: todo normal

01: sensor BLU 1 normal, error en sensor BLU 2

02: error en sensor BLU 1, sensor BLU 2 normal

03: error en todo

Cuando Data es 06

Data100: el sensor de luminosidad 1 está en uso

01: el sensor de luminosidad 2 está en uso

Cuando Data es 07

Data100: ningún sensor de temperatura funciona

01: superior normal, error en inferior, error en principal

02: error en superior, inferior normal, error en principal

03: superior normal, inferior normal, error en principal

04: error en superior, error en inferior, principal normal

05: superior normal, error en inferior, error en principal

06: error en superior, inferior normal, error en principal

07: todos los sensores de temperatura funcionan correctamente

Cuando Data es 08

Confirmación

[v][][SetID][][OK/NG][Data][Data1][Data2][Data3][x]

Data1: temperatura del área del sensor superior cuando el equipo está apagado.

Data2: temperatura del área del sensor inferior cuando el equipo está apagado.

Data3: temperatura del área del sensor principal cuando el equipo está apagado.

Cuando Data es 09

Confirmación

[v][][SetID][][OK/NG][Data][Data1][Data2][x]

Data1 00-ff: 2 bytes superiores de velocidad del ventilador

Data2 00-ff: 2 bytes inferiores de velocidad del ventilador

Velocidad del ventilador: Hex 0-20D0, Decimal 0-8400

**La compatibilidad depende del modelo.

66. Mantenimiento de BLU (Comando: m t)

Active o desactive el mantenimiento de BLU.

Transmisión

[m][t][][Set ID][][Data][Cr]

Datos

00: mantenimiento de BLU desactivado

01: mantenimiento de BLU activado

**La compatibilidad depende del modelo.

Confirmación

[t][][Set ID][][OK/NG][Data][x]

67. Atenuación de pantalla (Comando: k d)

Permite encender y apagar la pantalla.

Transmisión

[k][d][][Set ID][][Data][Cr]

Datos 00: enciende la pantalla.

01: apaga la pantalla.

Confirmación

[d][][Set ID][][OK/NG][Data][x]



Asegúrese de leer las precauciones de seguridad antes de utilizar el producto. Guarde el CD con el manual del usuario en un lugar accesible para poder consultarlo en un futuro. El número de serie y el modelo del equipo están situados en la parte posterior y en un lateral del mismo. Anótelos por si alguna vez necesita asistencia.

MODELO _____

N.º DE SERIE _____

Para obtener el código fuente correspondiente GPL, LGPL, MPL y otras licencias de código abierto que contiene este producto, visite <http://opensource.lge.com>.

Además del código fuente, podrá descargar las condiciones de las licencias, exención de responsabilidad de la garantía y avisos de copyright.

LG Electronics también le proporcionará código abierto en CD-ROM por un importe que cubre los gastos de su distribución (como el soporte, el envío y la manipulación) previa solicitud por correo electrónico a opensource@lge.com. Esta oferta es válida durante tres (3) años a partir de la fecha de adquisición del producto.

ENERGY STAR is a set of power-saving guidelines issued by the U.S. Environmental Protection Agency(EPA).



As an ENERGY STAR Partner LGE U. S. A.,Inc. has determined that this product meets the ENERGY STAR guidelines for energy efficiency.

El ruido temporal es normal al encender y apagar el dispositivo.