

INSTRUKCJA OBSŁUGI

System kina domowego 3D Blu-ray™ / DVD

Proszę dokładnie przeczytać ten podręcznik przed rozpoczęciem użytkowania zestawu i zachować go na przyszłość.

BH7240C (BH7240C, S74B1-F, S73T1-W)

Informacja dot. bezpieczeństwa



Uwaga: ABY ZREDUKOWAĆ RYZYKO PORAŻENIA PRĄDEM ELEKTRYCZNYM, NIE ZDEJMOWAĆ POKRYWY. WEWNĄTRZ NIE MA CZĘŚCI, KTÓRE MOGĄ BYĆ NAPRAWIANE PRZEZ UŻYTKOWNIKA.



Symbol błyskawicy w trójkącie informuje użytkownika o obecności nieizolowanego, niebezpiecznego napięcia elektrycznego wewnątrz produktu, które powoduje znaczące ryzyko porażenia prądem elektrycznym.



Symbol wykrzyknika w trójkącie informuje użytkownika o obecności ważnych instrukcji dot. obsługi i konserwacji (serwisowania) w dokumentacji dołączonej do produktu.

OSTRZEŻENIE: CHRONIĆ URZĄDZENIE PRZED DESZCZEM I WILGOCIĄ, ABY UNIKNĄĆ POŻARU LUB PORAŻENIA PRĄDEM.

OSTRZEŻENIE: Nie instalować urządzenia w przestrzeni zamkniętej, jak np. półki z książkami itd.

Uwaga: Nie zasłaniać otworów wentylacyjnych. Instalować zgodnie z zaleceniami producenta. Szczeliny i otwory wentylacyjne w obudowie zapewniają niezawodną pracę urządzenia i chronią je przed przegrzaniem. Nie należy kłaść urządzenia na łóżku, sofie, dywanie lub na innej podobnej powierzchni, która mogłaby doprowadzić do zatkania tych otworów. Nie należy umieszczać urządzenia w zabudowie izolującej, takiej jak półki na książki, stojaki, chyba że zostanie zapewniona odpowiednia wentylacja lub jest to zgodne z instrukcją producenta.

Wykonywanie procedur sterowania, regulacji lub jakichkolwiek innych niż tutaj podane może być przyczyną wystawienia się na niebezpieczne promieniowanie.

Uwaga dotycząca przewodu zasilania

Dla większości urządzeń zalecane jest, aby były podłączone do osobnego obwodu; to znaczy do pojedynczego gniazdka, które zasilają tylko dane urządzenie i nie ma innych wyjść lub odgałęzień. Dla pewności sprawdź stronę ze specyfikacjami technicznymi w niniejszej instrukcji obsługi. Nie przeciążaj gniazdek zasilających. Przeciążone, luźne, uszkodzone lub przepalone gniazdka, kable zasilające lub przedłużające stwarzają zagrożenie. Jakkolwiek z powyższych sytuacji może być przyczyną porażenia prądem lub pożaru. Raz na jakiś czas należy sprawdzać przewód zasilający urządzenia i jeśli pojawią się oznaki uszkodzenia lub przetarcia się, odłączyć go, zaprzestać korzystania z urządzenia i wymienić przewód w autoryzowanym serwisie. Zabezpieczyć przewód zasilania przed fizycznym lub mechanicznym niewłaściwym użytkowaniem, tj. przed skręcaniem, zapętleniem, zaciskaniem, przytrząskiwaniem drzwiami lub przekraczaniem. Należy zwrócić szczególną uwagę na wtyczki, gniazdka ściennie oraz miejsce, w którym przewód łączy się z urządzeniem. Wyjąć wtyczkę przewodu zasilającego, aby odłączyć od zasilania. Podczas instalacji urządzenia upewnić się, że wtyczka jest łatwo dostępna.

To urządzenie jest wyposażone w przenośną baterię lub akumulator.

Bezpieczny sposób wyjęcia baterii ze sprzętu:

Wyjąć starą baterię lub paczkę baterii, wykonując kroki montażu w odwrotnej kolejności. Aby uniknąć zanieczyszczenia środowiska i szkodliwego wpływu na zdrowie ludzi i zwierząt, zużyte baterie lub akumulatory należy umieścić w odpowiednim pojemniku w oznaczonym punkcie zbiórki odpadów. Nie wyrzucać baterii i akumulatorów wraz z odpadami gospodarstwa domowego. Zalecamy korzystać z lokalnych, darmowych systemów baterii i akumulatorów zwrotnych. Bateria nie może być wystawiana na nadmierne ciepło, jak np. promienie słoneczne, pożar itp.

Uwaga: To urządzenie nie może być wystawione na działanie wody (kapiącej lub rozpryskiwanej) i nie należy kłaść na nim przedmiotów wypełnionych cieczą, takich jak wazon.

Utylizacja starych urządzeń



1. Wszystkie elektryczne i elektroniczne produkty powinny być utylizowane niezależnie od odpadów miejskich, z wykorzystaniem przeznaczonych do tego miejsc składowania wskazanych przez rząd lub miejscowe władze.
2. Właściwy sposób utylizacji starego urządzenia pomoże zapobiec potencjalnie negatywnemu wpływowi na zdrowie i środowisko.
3. Aby uzyskać więcej informacji o sposobach utylizacji starych urządzeń, należy skontaktować się z władzami lokalnymi, przedsiębiorstwem zajmującym się utylizacją odpadów lub sklepem, w którym produkt został kupiony.

Utylizacja zużytych baterii/akumulatorów



Pb

1. Symbol ten może znajdować się w obecności chemicznych oznaczeń rtęci (Hg), kadmu (Cd) lub ołowiu (Pb), jeżeli bateria zawiera ponad 0,0005 % rtęci, 0,002 % kadmu lub 0,004 ołowiu.
2. Wszystkie baterie/akumulatory powinny być utylizowane w oddzieleniu od innych odpadów komunalnych przez jednostki wyznaczone do tego celu przez władze rządowe lub lokalne.
3. Poprawna utylizacja zużytych baterii/akumulatorów pomoże zapobiec możliwym negatywnym wpływom na środowisko, zwierzęta i ludzkie zdrowie.
4. W celu uzyskania więcej informacji na temat utylizacji zużytych baterii/akumulatorów należy skontaktować się z lokalnym urzędem miasta, zakładem usług komunalnych lub sklepem, w którym produkt został zakupiony.

Urządzenia bezprzewodowe dla Unii Europejskiej

CE 01970

Firma LG Electronics deklaruje niniejszym że niniejszy(e) produkt(y) jest/są zgodne z wymaganiami oraz innymi postanowieniami Dyrektyw 1999/5/EC, 2004/108/EC, 2006/95/EC, 2009/125/EC oraz 2011/65/EU.

Prosimy o kontakt na poniższy adres, aby uzyskać kopię Deklaracji Zgodności (Declaration of Conformity).

Biuro do kontaktu w sprawie zgodności tego produktu:

LG Electronics Inc.
EU Representative, Krijgsman 1,
1186 DM Amstelveen, The Netherlands

- Proszę pamiętać, że NIE jest to punkt kontaktowy obsługi klienta. Informacja odnośnie obsługi klienta, patrz Karta gwarancyjne lub skontaktuj się ze sprzedawcą, u którego produkt został zakupiony.

Tylko do użytku wewnątrz pomieszczeń.

Oświadczenie dotyczące promieniowania radiowego

Urządzenie to powinno zostać zainstalowane oraz użytkowane w odległości, co najmniej 20cm pomiędzy anteną a ciałem użytkownika.

UWAGI DOTYCZĄCE PRAW AUTORSKICH

- Ponieważ AACs (Advanced Access Content System) jest postrzegany jako system ochrony treści dla formatu płyt Blu-ray, podobny w użyciu do CSS (Content Scramble System) dla formatu DVD, narzucone są określone ograniczenia dotyczące odtwarzania, wyjścia sygnału analogowego itp. chronionych treści AACs. Działanie niniejszego produktu oraz ograniczenia mogą różnić się w zależności do czasu zakupu, ponieważ te ograniczenia mogą zmieniać się przez AACs po wyprodukowaniu.
- Co więcej, oznaczenia BD-ROM i BD+ są dodatkowo stosowane jako systemów zabezpieczenia treści dla formatu płyt Blu-ray, które narzucają pewne ograniczenia, łącznie z ograniczeniami odtwarzania dla zawartości oznaczonej BD-ROM i/lub BD+. W celu uzyskania dodatkowych informacji dotyczących AACs, BD-ROM Mark, BD+ lub tego produktu, skontaktuj się z autoryzowanym centrum obsługi klienta LG.
- Wiele płyt BD-ROM/DVD jest zakodowanych w celu zabezpieczenia przed kopiowaniem. Z tego względu powinieneś podłączyć odtwarzacz bezpośrednio do telewizora, a nie do VCR. Podłączenie do VCR skutkuje zakłóconym obrazem z płyt chronionych przed kopiowaniem.
- Urządzenie to zawiera technologię chronioną prawami autorskimi przez patenty w USA oraz inne prawa własności intelektualnej. Użycie tej chronionej technologii musi być autoryzowane przez firmę Rovi oraz jest ona przeznaczona tylko do użytku domowego oraz innego ograniczonego chyba, że autoryzacja Rovi postanawia inaczej. Przeróbka lub demontaż są zabronione.
- Zgodnie z prawem autorskim USA oraz prawami autorskimi w innych krajach, nieautoryzowane nagrywanie, odtwarzanie, dystrybucja lub oglądanie programów telewizyjnych, kaset wideo, płyt BD-ROM, DVD, CD i innych materiałów podlega odpowiedzialności cywilnej i/lub kryminalnej.

Ważna uwaga dotyczące systemu kolorów telewizora

System kolorów niniejszego telewizora jest inny od systemu kolorów aktualnie odtwarzanych płyt.

Na przykład jeżeli odtwarzana jest płyta nagrana w systemie kolorów NTSC, obraz jest przesyłany jako sygnał NTSC.

Tylko telewizor multi-systemowy może prawidłowo przetwarzać wszystkie sygnały przesyłane przez odtwarzacz.

- Jeżeli posiadasz telewizor z systemem kolorów PAL, podczas odtwarzania płyt lub filmów nagranych w systemie NTSC zobaczysz na ekranie zniekształcony obraz.
- Telewizor multi-systemowy zmienia automatycznie system kolorów w zależności od sygnału wejściowego. Jeżeli system kolorów nie zostanie zmieniony automatycznie, wyłącz urządzenie, a następnie włącz je ponownie, aby zobaczyć prawidłowy obraz.
- Nawet jeżeli płyty nagrane w systemie kolorów NTSC są poprawnie wyświetlane na ekranie telewizora, mogą nie być poprawnie zapisane na nagrywarkę.



Ostrożnie

- Oglądanie filmów 3D przez dłuższy czas może powodować zmęczenie lub zawroty głowy.
- Nie jest zalecane oglądanie filmów w trybie 3D dla osób niepełnosprawnych, dzieci oraz kobiet w ciąży.
- Jeżeli podczas oglądania filmów 3D odczuwasz bóle głowy, zmęczenie lub senność należy wyłączyć odtwarzanie i odpocząć do momentu aż poczujesz się dobrze.

Spis treści

1 Na początek

- 2 Informacja dot. bezpieczeństwa
- 8 Wstęp
- 8 – Odtwarzalne płyty i symbole używane w tym podręczniku
- 9 – O wyświetlanym symbolu „Ø”
- 9 – Kod regionu
- 9 – Wybór sytemu
- 10 Pilot
- 11 Panel przedni
- 11 Panel tylny

2 Przyłączenie

- 12 Ustawienie systemu
- 13 Podłączenie głośników
- 13 – Podłączanie głośników do odtwarzacza
- 14 Podłączenia do Twojego telewizora
- 15 – Co to jest SIMPLINK?
- 15 – Funkcja ARC (Audio Return Channel)
- 15 – Ustawienie rozdzielczości
- 16 Podłączenie anteny
- 17 Połączenia z urządzeniem zewnętrznym
- 17 – Podłączenie AUX
- 17 – Połączenie OPTICAL IN
- 18 – Podłączenie HDMI IN 1/2
- 19 Podłączanie do sieci domowej
- 19 – Kablowe podłączenie do sieci
- 20 – Konfiguracja połączenia przewodowego
- 21 – Bezprzewodowe połączenie sieciowe
- 21 – Konfiguracja sieci bezprzewodowej

3 Ustawianie systemu

- 24 Konfiguracja początkowa
- 25 Ustawienia
- 25 – Ustawienia opcji konfiguracji
- 26 – [SIEĆ] MENU
- 27 – [WYŚWIETL.] MENU
- 28 – [JĘZYK] MENU
- 29 – [AUDIO] MENU
- 30 – [BLOKADA] MENU
- 31 – [INNE] MENU

4 Obsługa

- 33 Efekt dźwiękowy
- 33 Efekt dźwiękowy 3D
- 34 Wyświetlanie menu Home
- 34 – Korzystanie z menu [Główne]
- 34 – Korzystanie ze SmartShare
- 35 Odtwarzanie podłączonych urządzeń
- 35 – Odtwarzanie dysków
- 35 – Odtwarzanie płyt Blu-ray 3D
- 36 – Odtwarzanie pliku z płyty/urządzenia USB
- 37 – Odtwarzanie pliku na urządzeniu z Android
- 38 – Odtwarzanie pliku z serwera sieciowego
- 39 Podłączanie do serwera lub komputera sieci domowej
- 39 – O oprogramowaniu SmartShare PC Software (DLNA)
- 39 – Instalowanie oprogramowania SmartShare PC Software (DLNA)
- 39 – Udostępnianie plików i folderów
- 40 – Wymagania systemowe
- 41 Ogólne informacje o odtwarzaniu
- 41 – Podstawowe operacje dla zawartości wideo i audio
- 41 – Podstawowe operacje dla zdjęć
- 41 – Korzystanie z menu płyty
- 42 – Wznowienie odtwarzania
- 42 – Pamięć ostatniej sceny
- 43 Menu ekranowe
- 43 – Aby sterować odtwarzaniem filmów
- 44 – Aby sterować wyświetlaniem obrazów
- 45 Odtwarzanie zaawansowane

- 45 – Odtwarzanie powtarzane
- 45 – Powtarzanie określonego fragmentu
- 45 – Odtwarzanie od wybranego czasu
- 46 – Wybór języka napisów
- 46 – Słuchanie różnych ścieżek audio
- 46 – Oglądane pod różnymi kątami
- 46 – Zmienianie współczynnika kształtu obrazu TV
- 47 – Zmienianie strony kodowej napisów
- 47 – Zmienianie trybu obrazu
- 48 – Wyświetlanie informacji o zawartości
- 48 – Zmienianie widoku listy zawartości
- 48 – Wybieranie pliku z napisami
- 49 – Słuchanie muzyki w czasie pokazu slajdów
- 49 – Otwieranie zawartości w 3D
- 50 Funkcje zaawansowane
- 50 – Połączenie Wi-Fi Direct™
- 51 – Korzystanie z Miracast™
- 51 – Korzystanie z BD-Live™
- 52 – Radość z przeglądania sieci
- 52 – LG AV Remote
- 52 – Prywatny tryb dźwięku
- 52 – Korzystanie z klawiatury lub myszy USB
- 53 Korzystanie z radia
- 53 – Słuchanie radia
- 53 – Zapisywanie stacji radiowych
- 53 – Usuwanie zapisanej stacji
- 53 – Usuwanie wszystkich zapisanych stacji
- 53 – Polepszenie słabego odbioru stacji FM
- 53 – Patrz informacje na temat stacji radiowej
- 54 Korzystanie z Premium
- 54 Korzystanie z LG Smart World
- 55 – Logowanie
- 55 – Wyszukiwanie treści on-line
- 56 Korzystanie z menu My Apps
- 57 Korzystanie z technologii Bluetooth
- 57 – Słuchanie muzyki zapisanej na urządzeniach Bluetooth

5 Rozwiązywanie problemów

- 59 Rozwiązywanie problemów
- 59 – Ogólne
- 60 – Sieć
- 61 – Obraz
- 61 – Dźwięk
- 61 – Wsparcie klienta
- 61 – Uwaga dotycząca źródeła oprogramowania typu otwartego - Open source

6 Załącznik

- 62 Sterowanie telewizorem przy pomocy dołączonego pilota
- 62 – Konfiguracja pilota zdalnego sterowania do Twojego telewizora
- 63 Aktualizacja oprogramowania sieciowego
- 63 – Informacja o uaktualnieniu sieciowym
- 63 – Ak. oprogram.
- 65 Dodatkowe informacje
- 65 – Wamagania pliku
- 66 – AVCHD (Advanced Video Codec High Definition)
- 67 – O DLNA
- 67 – Wymagania systemowe
- 67 – Uwagi dotyczące kompatybilności
- 68 Specyfikacje wyjścia audio
- 69 Lista kodów obszarów
- 70 Lista kodów języków
- 71 Znaki handlowe i licencje
- 73 Specyfikacje
- 75 Konserwacja
- 75 – Obsługa urządzenia
- 75 – Uwagi dotyczące płyty
- 76 WAŻNA INFORMACJA DOTYCZĄCA USŁUG SIECIOWYCH



















Niektóre treści zawarte w niniejszej instrukcji mogą różnić się od treści zawartych w twoim odtwarzaczu w zależności od wersji oprogramowania odtwarzacza lub twojego dostawcy usług.

Wstęp

1

Na początek

Odtwarzalne płyty i symbole używane w tym podręczniku

Nośnik/ Określenie	Logo	Symbol	Opis
Blu-ray			<ul style="list-style-type: none"> Płyty, na których znajdują się filmy do sprzedaży lub wypożyczenia. Płyty typu "Blu-ray 3D" oraz "Blu-ray 3D ONLY" Płyty BD-R/RE nagrane w formacie BDAV.
			<ul style="list-style-type: none"> Płyty BD-R/RE zawierające pliki z filmami, muzyką lub zdjęciami. Format ISO 9660+JOLIET, UDF i UDF Bridge.
DVD-ROM DVD-R DVD-RW DVD+R DVD+RW (8 cm, 12cm)			<ul style="list-style-type: none"> Płyty, na których znajdują się filmy do sprzedaży lub wypożyczenia. Tryb filmu i tylko "sfinalizowane" Obsługuje również płyty dwuwarstwowe
			Sfinalizowany format AVCHD
			<ul style="list-style-type: none"> Płyty DVD±R/RW zawierające film, muzykę lub zdjęcia. Format ISO 9660+JOLIET, UDF i UDF Bridge.
DVD-RW (VR) (8 cm, 12cm)			Tryb VR i tylko "sfinalizowane"
Audio CD (8 cm, 12cm)			Audio CD
CD-R/RW (8 cm, 12cm)			<ul style="list-style-type: none"> Płyty CD-R/RW zawierające pliki z filmami, muzyką lub zdjęciami. Format ISO 9660+JOLIET, UDF i UDF Bridge.
Uwaga	–		Wskazuje specjalne uwagi i cechy eksploatacyjne.
Ostrożnie	–		Wskazuje uwagi, których nieprzestrzeganie może doprowadzić do uszkodzeń.

! Uwaga

- W zależności od jakości i warunków nagrywania lub od samej płyty CD-R/RW (lub DVD±R/RW), niektóre CD-R/RW (lub DVD±R/RW) mogą nie być odtwarzane na tym urządzeniu.
- W zależności od oprogramowania do nagrywania i "finalizacji", niektórych płyt (CD-R/RW, DVD±R/RW lub BD-R/RE) nie można odtworzyć.
- Płyty BD-R/RE, DVD±R/RW i CD-R/RW nagrane za pomocą komputera osobistego lub na nagrywarkę DVD lub CD, mogą nie być odtwarzane, jeśli płyta jest zniszczona lub brudna, lub jeśli soczewki odtwarzacza są zabrudzone albo skrapla się na nich wilgoć.
- Jeśli nagrasz płytę za pomocą komputera osobistego, nawet jeśli jest nagrana w odpowiednim formacie, są przypadki, w których może nie być odtwarzana ze względu na ustawienia oprogramowania stosowanego do tworzenia płyt. (Aby uzyskać więcej szczegółów, zapoznaj się z informacjami podanymi przez wydawcę oprogramowania.)
- Urządzenie wymaga, by płyty oraz nagrania spełniały pewne techniczne standardy, dla osiągnięcia optymalnej jakości odtwarzania.
- Nagrane płyty DVD są automatycznie przystosowywane do tych standardów. Istnieje wiele różnych rodzajów formatów dysków przeznaczonych do nagrywania (łącznie z CD-R zawierającymi pliki MP3 lub WMA) i wymagają one pewnych warunków, aby zapewnić kompatybilność odtwarzania.
- Klienci powinni również pamiętać o tym, że do pobierania plików MP3 / WMA i muzyki z Internetu potrzebne jest zezwolenie. Nasza firma nie ma prawa udzielać tego typu zezwoleń. Zezwolenie należy uzyskać za każdym razem od właściciela praw autorskich.
- Podczas formatowania płyt wielokrotnego zapisu, należy ustawić format na [Mastered], tak aby płyta były kompatybilne z odtwarzaczami LG. Jeżeli wybrana zostanie opcja 'Live System', nie będzie można jej używać w odtwarzaczach LG. (Mastered / Live File System : System formatu płyty dla Windows Vista)

O wyświetlanym symbolu „⓪”

Ikona „⓪” pojawiająca się na ekranie telewizora oznacza, że funkcja objaśniania w niniejszej instrukcji obsługi jest niedostępna dla danego nośnika.

Kod regionu

Urządzenie to ma przypisany kod regionu, który jest podany na etykiecie znajdującej się od spodu. Urządzenie to może odtwarzać tylko płyty BD-ROM lub DVD oznaczone tym samym kodem lub „ALL”.

Wybór systemu

Przy pomocy przycisku ▲ (OPEN/CLOSE) otwórz podajnik płyt, następnie naciśnij na ponad pięć sekund przycisk ■ (PAUSE), aby zmienić system kolorów (PAL /NTSC /AUTO).

Pilot

1

Na początek

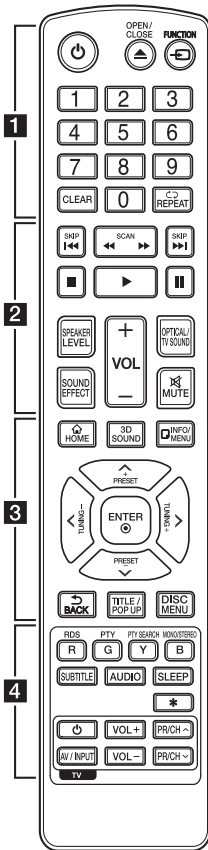

Wymiana baterii

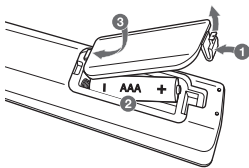

Zdejmij pokrywę baterii znajdującą się z tyłu pilota zdalnego sterowania i włóż dwie baterie R03 (rozmiar AAA) z **+** i **-** ustawionymi prawidłowo.

..... 1

(POWER): Włącza ON lub wyłącza OFF odtwarzacz.

(OPEN/CLOSE): Otwiera i zamyka podajnik płyt.

FUNCTION: Przełączanie między źródłami wejściowymi.

Przyciski numeryczne 0-9: Wybiera numerowane opcje w menu.

CLEAR: Usuwa numer podczas ustawiania hasła lub połączenia sieciowego.

REPEAT (↺↻): Powtarzanie wybranej sekcji lub sekwencji.

..... 2

◀/▶ (SCAN): Przeszukuje wstecz lub w przód.

◀◀/▶▶ (SKIP): Przejście do następnego lub poprzedniego rozdziału/ścieżki/pliku.

■ (STOP): Zatrzymuje odtwarzanie.

▶ (PLAY): Rozpoczyna odtwarzanie.

⏸ (PAUSE): Wstrzymuje odtwarzanie.

SPEAKER LEVEL: Ustawia poziom głośności żądanego głośnika.

SOUND EFFECT: Wybieranie trybu efektu dźwiękowego.

VOL +/-: Regulacja poziomu głośności.

OPTICAL/TV SOUND: Zmienia typ wejścia bezpośrednio na optyczny.

MUTE: Wycisza jednostkę.

..... 3

HOME (🏠): Wyświetla lub zamyka [Główne].

3D SOUND: Wybieranie trybu efektu dźwiękowego 3D.

INFO/MENU (ℹ️): Włącza lub wyłącza informacje wyświetlane na ekranie.

Przyciski kierunku (▲/▼/◀/▶): Wybieranie opcji w menu.

PRESET +/-: Wybór zaprogramowanych stacji radiowych.

TUNING +/-: Dostrajanie stacji radiowej.

ENTER (⊙): Potwierdza wybór menu.

BACK (⏪): Wyjście z menu lub powrót do poprzedniego ekranu.

TITLE/POPUP: Wyświetla menu tytułowe DVD lub wyskakujące menu BD-DVD, jeśli dostępne.

DISC MENU: Umożliwia dostęp do menu na płycie.

..... 4

Przyciski kolorowe (R, G, Y, B):

- Służą do poruszania się po menu BD-ROM. Służą także jako przycisków skrótów dla konkretnych menu.

- Przycisk B: Wybieranie trybu FM mono/stereo.

RDS: Radio Data System.

PTY: Wyświetlanie typu programu dla RDS.

PTY SEARCH: Wyszukiwanie programów według typu.

SUBTITLE: Wybiera język napisów.

AUDIO: Wybiera język lub kanał audio.

SLEEP: Ustawianie określonego przedziału czasu, po którym urządzenie wyłączy się.

★: Przycisk ten jest niedostępny.

Przyciski sterowania telewizorem: Patrz strona 62.

Panel przedni

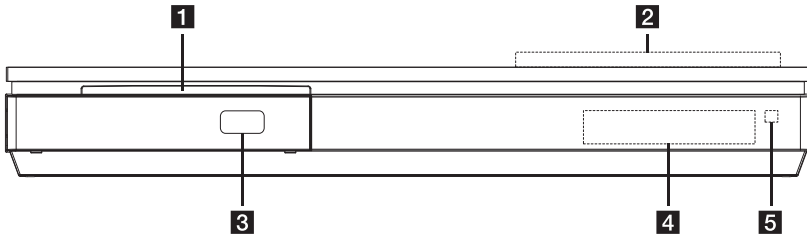

1 Podajnik płyt

2 Przyciski obsługi

△ (OPEN/CLOSE)

>|| (PLAY / PAUSE)

□ (STOP)

F (Funkcja)

Zmiana źródła wejściowego lub funkcji.

-/+ (Głośność)

⏻/⏻ (POWER)

3 Port USB

4 Okienko wyświetlacza

5 Czujnik pilota

! Ostrożnie

Środki ostrożności dotyczące używania przycisków dotykowych

- Przyciski te należy dotykać czystymi i suchymi rękami.
 - W środowisku wilgotnym, należy przed użyciem wytrzeć przyciski.
- Nie wolno za mocno naciskać przycisków dotykowych.
 - Jeżeli przycisk zostanie naciśnięty za mocno, może to spowodować jego uszkodzenie.
- Aby przycisk działał poprawnie wystarczy go dotknąć.
- Należy uważać, aby nie dotykać przycisków dotykowych materiałami przewodzącymi. Może to spowodować powstanie usterek.

Panel tylny

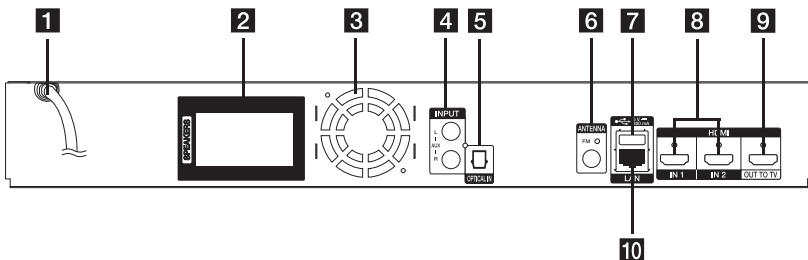

1 Przewód zasilania AC

2 Podłączenia głośników

3 Wentylator chłodzący

4 AUX (L/R) INPUT

5 OPTICAL IN

6 Złącze anteny

7 Port USB (do podłączenia klawiatury lub myszy USB)

8 HDMI IN 1/2

9 HDMI OUT TO TV

10 Port LAN

Ustawienie systemu

Poniższa ilustracja przedstawia przykład pozycjonowania systemu. Zwróć uwagę, że ilustracje w tej instrukcji służą tylko wyjaśnieniu i różnią się od rzeczywistej jednostki. Dla najlepszego dźwięku przestrzennego, wszystkie głośniki z wyjątkiem subwoofera powinny być umieszczone w tej samej odległości od pozycji słuchacza (A).

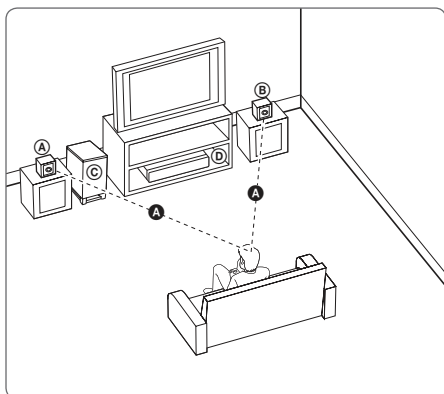

(A) Głośnik przedni lewy (L)/

(B) Głośnik przedni prawy (R):

Umieść przednie głośniki po obu stronach monitora lub ekranu na równi z jego płaszczyzną.

(C) Subwoofer:

Pozycja subwoofera nie jest tak istotna, ponieważ dźwięki niskotonowe nie są tak bardzo kierunkowe. Ale lepiej umieścić subwoofer w pobliżu głośników przednich. Obróć go lekko w stronę środka pomieszczenia, aby zmniejszyć odbicia od ścian.

(D) Urządzenie

! Ostrożnie

- Uważaj, aby dzieci nie wkładały rąk lub żadnych przedmiotów do *przewodu głośnika.
*przewód głośnika Komora pogłębiająca brzmienie basów w obudowie głośnika.
- Głośniki zawierają części magnetyczne, więc może wystąpić nieregularność kolorów na CRT telewizorze lub monitorze komputera. Głośniki należy ustawić z dala od telewizora lub monitora komputerowego.
- Przed przystąpieniem do użytkowania subwoofera, należy zdjąć folię ochronną.

Podłączenie głośników

Podłączanie głośników do odtwarzacza

1. Podłącz przewody głośnika do odtwarzacza. Każdy głośnik ma odpowiedni kolor. Użyj przewodów w pasujących kolorach dla odpowiadających im głośników.

Upewnij się, że przewód czarny został podłączony do gniazda oznaczonego “-” (minus) a drugi przewód do gniazda oznaczonego “+” (plus).

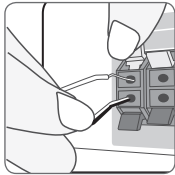

Podłącz przewód głośnika niskotonowego do odtwarzacza. Podczas podłączania przewodu głośnika niskotonowego do odtwarzacza wsuń złącze aż do usłyszenia kliknięcia.

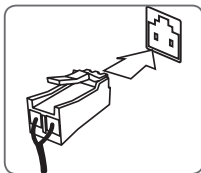

Kolor	Głośnik	Pozycja
pomarańczowy	Subwoofer	Dowolne położenie z przodu
Czerwony	Przód	Prawy przedni
Biały	Przód	Lewy przedni

2. Podłącz kable głośnikowe do gniazd znajdujących się na głośniku.

Upewnij się, że przewód czarny został podłączony do gniazda oznaczonego “-” (minus) a drugi przewód do gniazda oznaczonego “+” (plus).

Podłączenia do Twojego telewizora

Jeżeli posiadasz telewizor lub monitor HDMI, możesz go podłączyć do tego odtwarzacza przy pomocy kabla HDMI (Typu A, Przewód HDMI™ o dużej szybkości transmisji). Podłącz gniazdo HDMI urządzenia z gniazdem HDMI telewizora lub monitora.

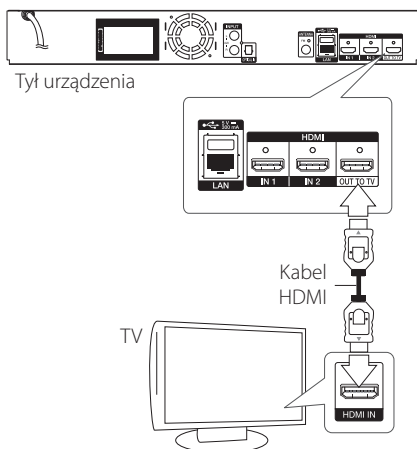

Ustaw źródło dla telewizora na HDMI (patrz instrukcja obsługi telewizora).

! Uwaga

Proszę zapoznać się z instrukcjami obsługi telewizora, systemu stereo i innych urządzeń, aby dokonać najlepszych podłączeń.

Dodatkowe informacje dotyczące HDMI

- Jeśli podłączasz kompatybilne urządzenie HDMI lub DVI upewnij się, że:
 - Spróbuj wyłączyć urządzenie HDMI/DVI i ten odtwarzacz. Następnie włącz urządzenie HDMI/DVI i pozostaw je na ok. 30 sek. i włącz odtwarzacz.
 - Podłączone wejście video urządzenia jest ustawione prawidłowo dla tej jednostki.
 - Podłączone urządzenie jest zgodne z wejściami video 720x576p, 1280x720p, 1920x1080i lub 1920x1080p.
- Nie wszystkie urządzenia HDMI lub DVI kompatybilne z HDCP będą działać z tym urządzeniem.
 - Obraz nie będzie wyświetlany prawidłowo na urządzeniach nie zgodnych z HDCP.

! Uwaga

- Jeżeli podłączone urządzenie HDMI nie akceptuje wyjścia audio tej jednostki, dźwięku HDMI może w ogóle nie być lub może być zniekształcony.
- Jeśli używasz podłączenia HDMI, możesz zmienić rozdzielczość dla wyjścia HDMI. (patrz „Ustawienia rozdzielczości” na stronie 15).
- Wybrać typ wyjścia video gniazda HDMI OUT przy pomocy opcji [Ust. koloru HDMI] w menu ustawień (patrz strona 28).
- Zmiana rozdzielczości po dokonaniu podłączenia może skutkować usterkami. Aby rozwiązać problem, wyłącz nagrywarke i włącz ją ponownie.
- Jeżeli połączenie HDMI z HDCP nie zostanie potwierdzone, ekran TV zmienia się na czarny. W takim przypadku sprawdź podłączenie HDMI lub odłącz kabel HDMI.
- Jeśli pojawiły się szumy lub linie na ekranie, proszę sprawdzić kable HDMI (długość jest zwykle ograniczona do 4,5 metra (15 ft.))

Co to jest SIMPLINK?



Niektóre funkcje tej jednostki sterowane s pilotem telewizora, jeeli ta jednostka i telewizor LG z systemem SIMPLINK polczone s zlczeniem HDMI.

Funkcje, ktorymi moze sterowac pilot LG; Odtwarzaj, Pauza, Skanuj, Przejdz, Zatrzymaj, Wytl. zasilanie, itd.

Szczegoly na temat funkcji SIMPLINK patrz instrukcja obslugi telewizora.

Telewizor LG z funkcja SIMPLINK oznaczony jest powyzzszym logo.

! Uwaga

- W zaleznosci od typu plyty lub stanu odtwarzania, niektore operacje SIMPLINK moga byc rone lub moga nie dzialac.
- Funkcja SIMPLINK nie jest wspierana dla urzadzenia z SIMPLINK podlaczonym przez gniazdo HDMI IN.

Funkcja ARC (Audio Return Channel)

Funkcja ARC umozliwia, telewizorowi z HDMI, przeslanie strumienia audio do HDMI OUT tego odtwarzacza.

Aby uzyc tej funkcji:

- Twój telewizor musi obslugiwac funkcje HDMI-CEC i ARC oraz musza one byc wlaczone.
- Sposob ustawiania HDMI-CEC i ARC moze sie ronic w zaleznosci od telewizora. Aby uzyskac szczegoly o funkcji ARC, patrz instrukcja telewizora.
- Musisz uzyc kabla HDMI (kabel Typ A High Speed HDMI™ z Ethernet).
- Musisz polaczyc gniazdo HDMI OUT tego odtwarzacza ze zlczeniem HDMI IN, ktore obsluguje funkcje ARC.
- Mozesz polaczyc tylko jedno kino domowe z telewizorem kompatybilnym z ARC.

! Uwaga

Aby aktywowac funkcje [SIMPLINK / ARC] ustaw te opcje na [Wl.]. (Strona 32)

Ustawienie rozdzielczosci

Odtwarzacz umozliwia kilka rozdzielczosci wyjsciowych dla gniazd HDMI OUT. Mozesz zmienic rozdzielczosc za pomoca menu [Ustawienia].

1. Nacišnj HOME (🏠).
2. Uzyc </> aby wybrac opcje [Ustawienia] i nacišnj ENTER (⊙). Pojawia sie menu [Ustawienia].
3. Za pomoca \wedge / \vee wybierz opcje [WYSWIETL] a nastepnie nacišnj \gt aby przejdz do drugiego poziomu.
4. Za pomoca \wedge / \vee wybierz opcje [Rozdzielczosc], a nastepnie nacišnj ENTER (⊙) aby przejdz do trzeciego poziomu.

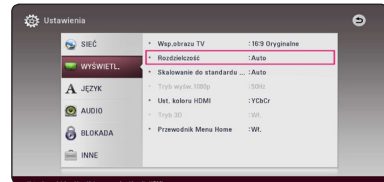

5. Uzyc przyciskow \wedge / \vee aby wybrac zadaną rozdzielczosc, a nastepnie nacišnj ENTER (⊙) w celu potwierdzenia wyboru.

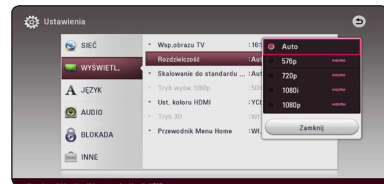

! Uwaga

- Jeżeli Twój telewizor nie akceptuje rozdzielczości ustawionej na odtwarzaczu, możesz ustawić rozdzielczość na 576p w następujący sposób:
 1. Naciśnij **▲** aby otworzyć podajnik płyty.
 2. Naciśnij **■** (STOP) na więcej niż 5 sekund.
- Po ręcznym wybraniu rozdzielczości i podłączeniu złącza HDMI do telewizora, w przypadku gdy telewizor nie akceptuje ustawionej rozdzielczości, ustawienie rozdzielczości zmienia się na [Auto].
- Jeśli zostanie wybrana rozdzielczość nieobsługiwana przez telewizor, pojawi się wiadomość ostrzegawcza. Jeśli nic nie widać po zmianie rozdzielczości, odczekać 20 sekund.
- Po tym czasie rozdzielczość zostanie automatycznie zmieniona na wcześniejszą. Rozdzielczość 1080p może być automatycznie ustawiona z częstotliwością odświeżania 24 Hz lub 50 Hz w zależności od możliwości i preferencji podłączonego telewizora oraz oryginalnej rozdzielczości materiału nagranych na płycie BD-ROM.

Podłączenie anteny

Podłącz dostarczoną antenę do odsłuchu radia.

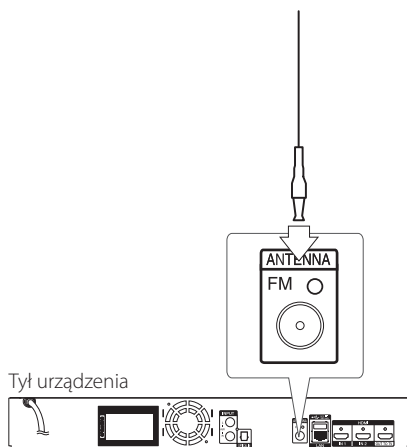
**! Uwaga**

Po podłączeniu przewodowej anteny FM rozwiń ją całkowicie.

Połączenia z urządzeniem zewnętrznym

Podłączenie AUX

Możesz słuchać dźwięku z urządzenia zewnętrznego przez głośniki tego systemu.

Podłącz gniazda wyjścia analogowego audio twojego urządzenia zewnętrznego do wejścia AUX L/R (INPUT) tej jednostki. Następnie wybierz opcję [AUX] naciskając FUNCTION.

W celu wybrania trybu wejściowego możesz również użyć przycisku F (Function) znajdującego się na przednim panelu.

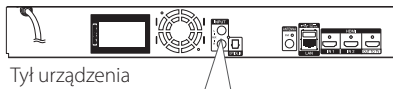

Tył urządzenia

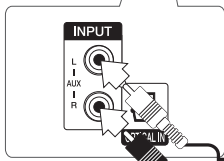

-  Biały
-  Czerwony

Do złącz wyjściowych audio twojego urządzenia (TV, magnetowid itp.)

Połączenie OPTICAL IN

Możesz cieszyć się dźwiękiem ze swojego urządzenia zewnętrznego podłączonego za pomocą cyfrowego złącza optycznego.

Podłącz gniazdo wyjścia optycznego swojego urządzenia zewnętrznego do gniazda OPTICAL IN tej jednostki. Następnie wybierz opcję [OPTICAL] naciskając FUNCTION. Lub naciśnij OPTICAL/TV SOUND, aby wybrać bezpośrednio.

W celu wybrania trybu wejściowego możesz również użyć przycisku F (Function) znajdującego się na przednim panelu.

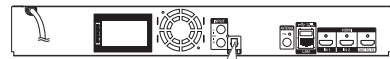

Tył urządzenia

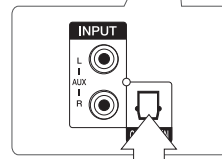

Do złącza wyjścia optycznego twojego urządzenia

Podłączenie HDMI IN 1/2

Za pośrednictwem tego połączenia Możesz cieszyć się obrazem i dźwiękiem pochodzącym z urządzenia zewnętrznego.

Podłącz gniazdo HDMI OUT swojego urządzenia do gniazd HDMI IN 1 lub 2 tej jednostki. Następnie wybierz opcję [HDMI IN 1/2] naciskając FUNCTION.

W celu wybrania trybu wejściowego możesz również użyć przycisku F (Function) znajdującego się na przednim panelu.



Tył urządzenia

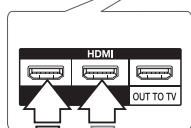

Do złącza HDMI OUT twojego urządzenia (STB, cyfrowy odbiornik satelitarny, konsola gier wideo itp.)



Uwaga

- W trybie HDMI IN 1/2 nie możesz zmieniać rozdzielczości wideo. Zmień rozdzielczość wideo podłączonego urządzenia.
- Jeżeli wyjściowy sygnał wideo nie jest normalny, gdy twój komputer osobisty jest podłączony do gniazda HDMI IN 1/2, zmień rozdzielczość komputera osobistego na 576p, 720p, 1080i lub 1080p.
- Odtwarzacz wysyła audio z wejść HDMI do obu wyjść HDMI i do głośników jednostki.

Podłączanie do sieci domowej

Ten odtwarzacz można przyłączyć do sieci lokalnej (LAN) przez port LAN znajdujący się na panelu tylnym lub za pomocą wbudowanego modułu bezprzewodowego.

Przyłączając to urządzenie do sieci szerokopasmowej, masz dostęp do usług, takich jak aktualizacje oprogramowania, interaktywność BD-Live oraz usług sieciowych.

Kablowe podłączenie do sieci

Użycie sieci kablowej zapewnia najlepsze osiągi, ponieważ podłączone urządzenia łączą się bezpośrednio z siecią i nie są poddawane zakłóceniom radiowym.

Patrz instrukcja do urządzenia sieciowego, aby uzyskać więcej informacji.

Przy pomocy dostępnego w handlu kabla LAN lub Ethernet.

! Uwaga

- Po podłączeniu lub odłączeniu kabla LAN, trzymaj kabel za złącze. Podczas odłączania nie ciągnij za kabel LAN, tylko odłącz złącze, naciskając blokadę.
- Nie podłączaj przewodu telefonicznego do portu LAN.
- Ponieważ istnieje wiele konfiguracji połączeń, prosimy przestrzegać specyfikacji dostawcy telekomunikacyjnego lub Internetu.
- Jeżeli chcesz mieć dostęp do zawartości serwerów DLNA, ten odtwarzacz musi być podłączony do tej samej sieci lokalnej co one za pośrednictwem routera.
- Aby ustawić Twój komputer PC jako serwer DLNA, zainstaluj oprogramowanie SmartShare PC na swoim komputerze. (Patrz strona 39)

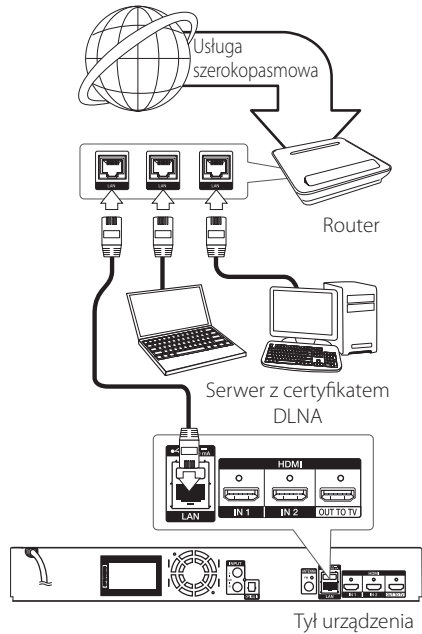

Konfiguracja połączenia przewodowego

Jeżeli w lokalnej przewodowej sieci (LAN) występuje serwer DHCP, do odtwarzacza zostanie automatycznie przypisany adres IP. Po fizycznym podłączeniu niektóre sieci domowe mogą wymagać konfiguracji sieci odtwarzacza. Ustaw [SIEĆ] w następujący sposób.

Przygotowanie

Przed ustawieniem sieci przewodowej musisz podłączyć lokalną sieć domową do Internetu szerokopasmowego.

- Wybierz opcję [Ust. połączenia] z menu [Ustawienia] i naciśnij ENTER (⊙).

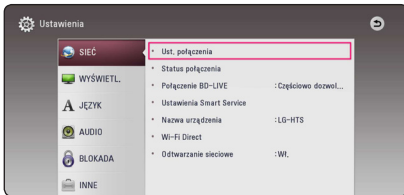

- Przeczytaj tekst odnośnie przygotowań dla ustawień sieci a następnie, podczas gdy podświetlana jest opcja [Start] naciśnij ENTER (⊙).



Sieć zostanie automatycznie podłączona do urządzenia.

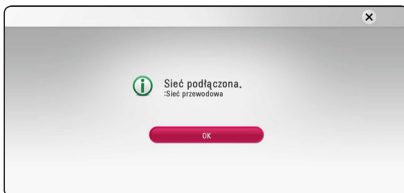

Ajustes avanzados

Jeżeli chcesz dokonać ustawień sieci ręcznie, przy pomocy \wedge / \vee wybierz opcję [Ajustes avanzados] w menu ustawień sieci [Ustawienia sieci] i naciśnij ENTER (⊙).

- Użyj \wedge / \vee , aby wybrać opcję [Przewodowa] (przewodowe) i naciśnij ENTER (⊙).



- Użyj $\wedge / \vee / < / >$ aby wybrać tryb IP [Dynamiczny] lub [Statyczny]. W normalnym przypadku należy wybrać tryb [Dynamiczny], aby adres IP był przypisywany automatycznie.



! Uwaga

Jeżeli w sieci nie występuje serwer DHCP i chcesz ręcznie ustawić adres IP, wybierz [Statyczny], następnie [Adres IP], [Maska podsieci], [Bramka] i [Serwer DNS] przy pomocy opcji $\wedge / \vee / < / >$ oraz klawiszy numerycznych. Jeżeli się pomylił w trakcie wprowadzania numeru, naciśnij CLEAR, aby usunąć podświetloną część.

- Wybierz [Nast.] i naciśnij ENTER (⊙), aby zastosować ustawienia sieci.



Na ekranie wyświetlany jest status połączenia sieciowego.

- Aby zakończyć ustawienia sieci przewodowej naciśnij ENTER (⊙), gdy wybrana jest opcja [OK].

Bezprzewodowe połączenie sieciowe

Inną opcją połączenia jest użycie punktu dostępowego lub routera bezprzewodowego. Konfiguracja sieci i metoda połączenia mogą różnić się w zależności od używanego sprzętu i środowiska sieciowego.



Patrz instrukcje konfiguracji punktu dostępowego lub routera bezprzewodowego, aby uzyskać szczegółowe informacje o krokach podłączania i ustawianiu sieci.

Dla optymalnych osiągnięć, najlepszym rozwiązaniem połączenia tego odtwarzacza do routera lub modemu kablowego/DSL Twojej sieci domowej, jest połączenie przewodowe. Jeżeli wybierzesz opcję bezprzewodową, zwróć uwagę, że na wydajność mogą mieć wpływ inne urządzenia elektroniczne w domu.

Konfiguracja sieci bezprzewodowej

Przy połączeniu bezprzewodowym, odtwarzacz wymaga ustawienia komunikacji sieciowej. To ustawienie może być wykonane z menu [Konfig.]. Ustaw [SIEĆ] w następujący sposób. Należy skonfigurować punkt dostępowy lub router bezprzewodowy przed podłączeniem odtwarzacza do sieci.

Przygotowanie

Przed ustawieniem sieci bezprzewodowej należy:

- Podłączyć Internet szerokopasmowy do domowej sieci bezprzewodowej.
- Skonfigurować punkt dostępowy lub router bezprzewodowy.
- Zanotować SSID i kod zabezpieczający sieci.

1. Wybierz opcję [Ust. połączenia] z menu [Konfig.] i naciśnij ENTER (⊙).
2. Przeczytaj tekst odnośnie przygotowań dla ustawień sieci a następnie, podczas gdy podświetlana jest opcja [Start] naciśnij ENTER (⊙).



Jeżeli sieć przewodowa nie jest podłączona do urządzenia, wówczas na ekranie wyświetlane są wszystkie dostępne sieci.

3. Przy pomocy \wedge / \vee wybierz odpowiedni SSID dla sieci bezprzewodowej i naciśnij ENTER (⊙).



Jeżeli w punkcie dostępowym jest zabezpieczenie, wówczas należy wpisać kod zabezpieczający.

! Uwaga

Jeśli w nazwie SSID swojego punktu dostępowego lub routera bezprzewodowego użyjesz innych znaków, nieobecnych w alfabecie łacińskim, lub cyfr, może wyświetlać się ona niepoprawnie.



! Uwaga

- Tryb bezpieczeństwa WEP ma zazwyczaj dostępne 4 klucze w konfiguracji punktu dostępowego lub routera bezprzewodowego. Jeżeli Twój punkt dostępowy lub router bezprzewodowy używa zabezpieczenia WEP, wprowadź kod zabezpieczający klucza „No.1”, aby połączyć się ze swoją siecią domową.
- Punkt dostępowy to urządzenie umożliwiające bezprzewodowe podłączenie do sieci domowej.

4. Użyj **^ / V / < / >** aby wybrać tryb IP [Dynamiczny] lub [Statyczny].
W normalnym przypadku należy wybrać tryb [Dynamiczny], aby adres IP był przypisywany automatycznie.

! Uwaga

Jeżeli w sieci nie występuje serwer DHCP i chcesz ręcznie ustawić adres IP, wybierz [Statyczny], następnie [Adres IP], [Maska podsieci], [Bramka] i [Serwer DNS] przy pomocy opcji **^ / V / < / >** oraz klawiszy numerycznych. Jeżeli się pomylił w trakcie wprowadzania numeru, naciśnij CLEAR, aby usunąć podświetloną część.

5. Wybierz [Nast.] i naciśnij ENTER (⊙), aby zastosować ustawienia sieci.



Na ekranie wyświetlany jest status połączenia sieciowego.

6. Wybrać [Zamknij] i wcisnąć ENTER (⊙) w celu zakończenia konfiguracji połączenia sieciowego.

Ajustes avanzados

Jeżeli chcesz dokonać ustawień sieci ręcznie, przy pomocy **^ / V** wybierz opcję [Ajustes avanzados] w menu ustawień sieci [Ustawienia sieci] i naciśnij ENTER (⊙).

1. Użyj **^ / V**, aby wybrać [Bezprze.] i naciśnij ENTER (⊙).

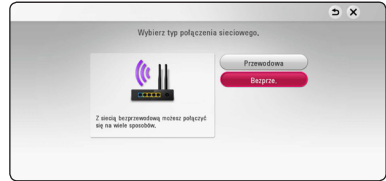

[Lista AP] - Urządzenie wyszukuje wszystkie punkty dostępowe lub routery bezprzewodowe w zasięgu i wyświetla je na liście.

[Naz. sieci (SSID)] – Twój punkt dostępowy może nie rozsyłać swojej nazwy (SSID). Za pośrednictwem komputera sprawdź konfigurację punktu dostępowego i ustaw go tak, aby rozsyłał SSID, lub wprowadź nazwę ręcznie (SSID) w [Naz. sieci (SSID)].

[PBC] – Jeżeli Twój punkt dostępowy lub router bezprzewodowy obsługuje metodę konfiguracji przez naciśnięcie przycisku PBC (Push Button Configuration), wybierz tę opcję i naciśnij przycisk Push Button na punkcie dostępowym lub routerze bezprzewodowym w ciągu 120 sekund. Nie ma potrzeby, aby znać nazwę lub kod zabezpieczający dla punktu dostępowego.

[PIN] – Jeżeli Twój punkt dostępowy wspiera metodę konfiguracji z kodem PIN w oparciu o WPS (konfiguracja chroniona Wi-Fi), wybierz tę opcję i zanotuj kod na ekranie. Następnie wprowadź numer PIN w menu konfiguracji Twojego punktu dostępowego, aby połączyć. Patrz dokumentacja urządzenia sieciowego.

2. Podążaj za pojawiającymi się na ekranie wskazówkami dla każdego sposobu połączenia.

! Uwaga

Aby korzystać z połączenia PBC oraz PIN, tryb bezpieczeństwa punktu dostępowego musi być ustawiony na OPEN lub AES.

Uwagi dotyczące połączenia sieciowego

- Wiele problemów z połączeniem sieciowym w czasie konfiguracji można rozwiązać resetując router lub modem. Po podłączeniu odtwarzacza do sieci domowej szybko wyłącz i/lub odłącz przewód zasilający routera sieci domowej lub modemu kablowego. Następnie włącz i/lub podłącz przewód ponownie.
- W zależności od dostawcy Internetu (ISP), ilość urządzeń podłączonych do Internetu może być ograniczona zgodnie z umową. Szczegółowych informacji na ten temat należy szukać u swojego dostawcy Internetu.
- Nasza firma nie odpowiada za jakiegokolwiek ustereki odtwarzacza lub połączenia internetowego wynikające z błędów/ usterek komunikacji związanych z szerokopasmowym dostępem do Internetu lub innym podłączonym sprzętem.
- Funkcje płyt BD-ROM dostępne za pośrednictwem połączenia Internetowego nie są tworzone lub dostarczane przez naszą firmę i nasza firma nie ponosi odpowiedzialności za ich funkcjonalność i ciągłą dostępność. Niektóre materiały na płytach, dostępne przez połączenie internetowe, mogą być niekompatybilne z odtwarzaczem. W razie pytań dotyczących tych materiałów prosimy kontaktować się z producentem płyty.
- Niektóre materiały internetowe mogą wymagać szybszego połączenia internetowego.
- Nawet w przypadku poprawnego podłączenia i konfiguracji odtwarzacza, niektóre materiały internetowe mogą nie działać poprawnie z powodu przecięcia Internetu lub niewystarczającej jakości połączenia lub problemów dostawcy.
- Niektóre operacje związane z połączeniem internetowym mogą być niemożliwe z powodu określonych ograniczeń ustalonych przez dostawcę Internetu.
- Pokrycie wszelkich opłat naliczanych przez dostawcę Internetu leży po stronie użytkownika.
- Do podłączenia przewodowego tego odtwarzacza potrzebny jest port LAN 10 Base-T lub 100 Base-TX. Jeżeli Twoja usługa internetowa nie dopuszcza tego typu połączeń, nie możesz podłączyć odtwarzacza.
- W celu korzystania z usługi xDSL musisz użyć routera.
- Modem DSL jest konieczny do korzystania z usługi DSL, a do korzystania z usługi modemowej konieczny jest modem. W zależności od metody dostępu do Internetu i umowy z dostawcą, możesz nie móc korzystać z funkcji połączenia internetowego zawartej w tym odtwarzaczu lub możesz napotkać ograniczenie ilości urządzeń, które możesz podłączyć jednocześnie. (Jeżeli dostawca ogranicza subskrypcję do jednego urządzenia, odtwarzacz może nie mieć dostępu do sieci podczas połączenia komputera PC.)
- Korzystanie z „Routera” może być niedozwolone lub jego użycie może być ograniczone w zależności od przepisów i ograniczeń dostawcy Internetu. Szczegółowych informacji na ten temat należy szukać u swojego dostawcy Internetu.
- Sieć bezprzewodowa pracuje na częstotliwości radiowej 2,4 GHz, która jest również używana przez inne urządzenia gospodarstwa domowego, takie jak telefony bezprzewodowe, urządzenia Bluetooth®, kuchenki mikrofalowe i może być przez nie zakłócana.
- Wyłącz wszystkie nieużywane urządzenia sieciowe w lokalnej sieci domowej. Niektóre urządzenia mogą obciążać sieć.
- Aby uzyskać lepszą transmisję, umieść odtwarzacz jak najbliżej punktu dostępowego.
- W niektórych przypadkach umieszczenie punktu dostępowego lub routera bezprzewodowego na wysokości co najmniej 0,45 m może poprawić odbiór.
- Przybliż do punktu dostępowego lub zmień orientację odtwarzacza tak, aby pomiędzy nim a punktem dostępowym nie było żadnych przeszkód.
- Jakość odbioru bezprzewodowego zależy od wielu czynników, takich jak typ punktu dostępowego, odległości pomiędzy odtwarzaczem a punktem dostępowym i umiejscowienia odtwarzacza.
- Ustaw swój punkt dostępowy lub router bezprzewodowy na tryb Infrastructure. Tryb Ad-hoc nie jest obsługiwany.

Konfiguracja początkowa

Przy pierwszym uruchomieniu urządzenia, na ekranie pojawia się kreator konfiguracji początkowej. W kreatorze konfiguracji początkowej należy wybrać język oraz dokonać ustawień sieci.

1. Naciśnij **⏻** (POWER).

Na ekranie pojawia się kreator ustawień początkowych.

2. Użyj przycisków **⏻/⏩/⏪/⏫**, aby wyświetlić język i naciśnij **ENTER** (⊙).



3. Przeczytaj tekst odnośnie przygotowań dla ustawień sieci, wykonaj polecenia a następnie, podczas gdy podświetlana jest opcja [Start] naciśnij **ENTER** (⊙).



Jeżeli podłączona jest sieć przewodowa, ustawienie sieci zostanie automatycznie zakończone.

4. Na ekranie wyświetlone zostaną wszystkie dostępne sieci. Przy pomocy **⏻/⏩** wybierz [Sieć przewodowa] lub odpowiedni SSID dla sieci bezprzewodowej i naciśnij **ENTER** (⊙).



Jeżeli w punkcie dostępowym jest zabezpieczenie, wówczas należy wpisać kod zabezpieczający.

5. Użyj **⏻/⏩/⏪/⏫** aby wybrać tryb IP [Dynamiczny] lub [Stacyczny]. W normalnym przypadku należy wybrać tryb [Dynamiczny], aby adres IP był przypisywany automatycznie.



6. Wybierz [Nast.] i naciśnij **ENTER** (⊙), aby zastosować ustawienia sieci.

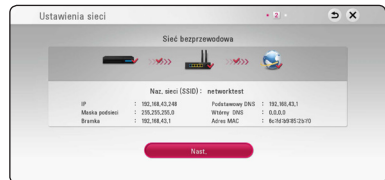

Na ekranie wyświetlany jest status połączenia sieciowego.

Szczegóły dotyczące ustawień sieci, patrz „Podłączanie do sieci domowej” na stronie 19.

7. Wybierz opcję [Nast.] i naciśnij **ENTER** (⊙).
8. Naciśnij **ENTER** (⊙), aby sprawdzić dźwięki testowe z głośników.



Po weryfikacji sygnałów testowych, podczas gdy podświetlony jest komunikat [Stop] należy nacisnąć **ENTER** (⊙). Wybierz opcję [Nast.] i naciśnij **ENTER** (⊙).

9. Możesz słuchać dźwięku z telewizora przez głośniki tego urządzenia automatycznie po włączeniu telewizora. Telewizor i to urządzenie powinny być połączone kablem optycznym.



Naciśnij \blacktriangle aby przenieść i naciśnij \langle / \rangle aby wybrać [Wł.] lub [Wył.]. Wybierz [Nast.] i naciśnij ENTER (⊙).

10. Sprawdź wszystkie ustawienia dokonane w poprzednich krokach.

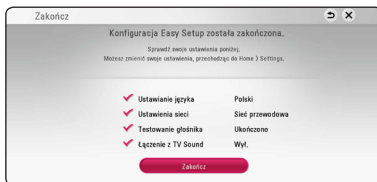

Aby zakończyć konfigurację początkową naciśnij ENTER (⊙), gdy wybrana jest opcja [Zakończ]. Jeżeli jakieś ustawienia trzeba zmienić, przy pomocy $\blacktriangle / \blacktriangledown / \langle / \rangle$ wybierz \curvearrowright i naciśnij ENTER (⊙).

11. Wyświetla tryb przewodnika po dźwięku prywatnym. Naciśnij ENTER (⊙).



Ustawienia

Ustawienia opcji konfiguracji

W menu [Ustawienia] możesz zmienić ustawienia odtwarzacza.

1. Naciśnij HOME (🏠).

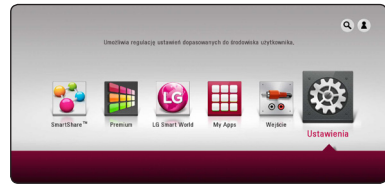

2. Użyj \langle / \rangle aby wybrać opcję [Ustawienia] i naciśnij ENTER (⊙). Pojawia się menu [Ustawienia].



3. Za pomocą $\blacktriangle / \blacktriangledown$ wybierz pierwszą opcję ustawienia, a następnie naciśnij \blacktriangleright aby przejść do drugiego poziomu.

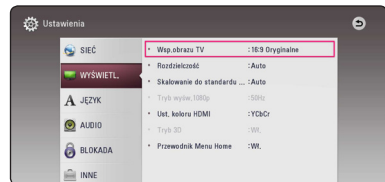

4. Za pomocą $\blacktriangle / \blacktriangledown$ wybierz drugą opcję ustawienia, a następnie naciśnij ENTER (⊙) aby przejść do trzeciego poziomu.

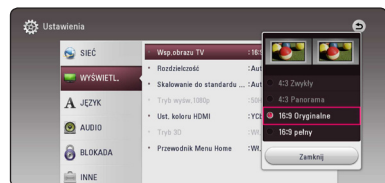

5. Użyj przycisków $\blacktriangle / \blacktriangledown$ aby wybrać żądane ustawienie, a następnie naciśnij ENTER (⊙) w celu potwierdzenia wyboru.

[SIEĆ] MENU

Ustawienia [SIEĆ] są potrzebne dla uaktualniania oprogramowania, korzystania z opcji BD-Live oraz usług sieciowych.

Ust. połączenia

Jeżeli Twoja sieć domowa jest gotowa do podłączenia odtwarzacza, należy ustawić jego przewodowe połączenie sieciowe do komunikacji po sieci. (patrz „Podłączanie do sieci domowej” na stronach 19.)

Status połączenia

Jeżeli chcesz sprawdzić status sieci na tym odtwarzaczu, wybierz opcję [Status połączenia] i naciśnij ENTER (Ⓞ) aby sprawdzić, czy zostało nawiązane połączenie z siecią i z Internetem.

Połączenie BD-LIVE

Możesz ograniczyć dostęp do Internetu, gdy używane są funkcje BD-Live.

[Dozwolone]

Dostęp do Internetu jest niedozwolony dla wszystkich zawartości BD-Live.

[Częściowo dozwolone]

Dostęp do Internetu jest dozwolony tylko dla zawartości BD-Live, które mają certyfikaty właściciela zawartości. Dostęp do Internetu i funkcje AACs Online są niedozwolone dla wszystkich zawartości BD-Live bez certyfikatu.

[Zakazane]

Dostęp do Internetu jest niedozwolony dla wszystkich zawartości BD-Live.

Ustawienia Smart Service

[Ustawienia krajowe]

Wybierz swój obszar aby wyświetlać odpowiednie treści usług online.

[Inicjalizuj]

W zależności od regionu funkcja [Inicjalizuj] może nie być dostępna.

Nazwa urządzenia

Przy pomocy klawiatury wirtualnej można nadać sieci nazwę. Odtwarzacz ten będzie rozpoznawany po wprowadzonej w sieci nazwie.

Wi-Fi Direct

Ten odtwarzacz jest certyfikowanym urządzeniem Wi-Fi Direct™. Wi-Fi Direct™ to technologia pozwalająca urządzeniom na łączenie się ze sobą bezpośrednio, bez konieczności łączenia się z punktem dostępu lub ruterem. Naciśnij ENTER (Ⓞ) aby wyświetlić menu Wi-Fi Direct. Informacje na temat połączenia urządzenia znajdują się na stronie 50.

Odtwarzanie sieciowe

Funkcja ta pozwala sterować odtwarzaniem przesyłanym z serwera DLNA poprzez smartfon z certyfikatem DLNA. Większość smartfonów z certyfikatem DLNA posiada funkcję sterowania odtwarzaniem w twojej sieci domowej. Włącz tę opcję [Wi.], aby pozwolić na sterowanie urządzeniem przez smartfon. Więcej informacji patrz instrukcja obsługi smartfonu z certyfikatem DLNA lub aplikacji.

! Uwaga

- Urządzenie niniejsze oraz smartfon z certyfikatem DLNA muszą być podłączone do tej samej sieci.
- Aby korzystać z funkcji odtwarzania sieciowego [Odtwarzanie sieciowe] przy pomocy smartfonu z certyfikatem DLNA, należy przed podłączeniem do tego urządzenia nacisnąć przycisk HOME (⏠) i wyświetlić menu główne.
- Podczas sterowania urządzeniem poprzez funkcję odtwarzania sieciowego [Odtwarzanie sieciowe], pilot zdalnego sterowania może nie działać.
- Dostępne formaty plików opisane na stronie 65, nie zawsze będą obsługiwane przez funkcję odtwarzania sieciowego [Odtwarzanie sieciowe].

[WYŚWIETL.] MENU

Wsp.obrazu TV

Wybierz opcję proporcji obrazu telewizora w zależności od typu Twojego telewizora.

[4:3 Zwykły]

Wybierz dla telewizora w standardzie 4:3. Wyświetla obraz kinowy z paskami u góry i u dołu ekranu.

[4:3 Panorama]

Wybierz dla telewizora w standardzie 4:3. Przycina szeroki obraz po obu stronach tak, by wypełnić cały ekran. Obie strony obrazu są wycięte.

[16:9 Oryginalne]

Wybierz dla telewizora w standardzie 16:9. Obraz 4:3 wyświetlany jest w oryginalnej wielkości 4:3, z czarnymi pasami znajdującymi się po lewej i prawej stronie.

[16:9 pełny]

Wybierz dla telewizora w standardzie 16:9. Obraz 4:3 jest dopasowywany w poziomie (proporcjonalnie) tak, aby wypełnił cały ekran.

! Uwaga

Nie możesz wybrać opcji [4:3 Zwykły] i [4:3 Panorama], gdy ustawiona jest rozdzielczość wyższa niż 720p.

Rozdzielczość

Ustawia rozdzielczość wyjściową sygnału video HDMI. Patrz strony 15, aby uzyskać szczegółowe informacje na temat ustawienia rozdzielczości.

[Auto]

Jeżeli gniazdo HDMI OUT jest podłączone do telewizora, który podaje informacje o wyświetlaniu (EDID), automatycznie wybierana jest najlepsza rozdzielczość odpowiadająca podłączonemu telewizorowi.

[576p]

Daje na wyjściu 576 linii video progresywnego.

[720p]

Daje na wyjściu 720 linii video progresywnego.

[1080i]

Daje na wyjściu 1080 linii video międzyliniowego.

[1080p]

Daje na wyjściu 1080 linii video progresywnego.

Skalowanie do standardu Ultra HD

Funkcja ta pozwala interpolować oryginalną rozdzielczość filmu do rozdzielczości Ultra HD i podawać go przez złącze HDMI.

[Auto]

Jeśli podłączysz wyświetlacz zdolny do wyświetlania rozdzielczości Ultra HD urządzenie to będzie automatycznie generować sygnał video w rozdzielczości Ultra HD.

[Wył.]

Urządzenie wyłączy funkcje skalowania.

! Uwaga

- Urządzenie to będzie generować sygnał video w rozdzielczości Ultra HD podczas odtwarzania dysków BD-ROM w formacie 24 Hz.
- Odtwarzane obrazy mogą być chwilowo przerywane podczas przełączania rozdzielczości.

Tryb wyśw.1080p

Gdy rozdzielczość jest ustawiona na 1080p, wybierz [24 Hz] dla płynnego wyświetlania materiału filmowego (1080p/24 Hz) na telewizorze z funkcją HDMI, kompatybilną z rozdzielczością 1080p/24 Hz.

! Uwaga

- Po wybraniu [24 Hz] mogą wystąpić zakłócenia obrazu przy przełączaniu materiału video i film. W takim przypadku wybierz [50 Hz].
- Nawet po ustawieniu opcji [Tryb wyśw.1080p] na [24 Hz], jeżeli telewizor nie jest kompatybilny z rozdzielczością 1080p/24 Hz, bieżąca częstotliwość sygnału video zostanie ustawiona na 50 Hz, aby odpowiadała formatowi źródłowemu wideo.

Ust. koloru HDMI

Wybierz typ wyjścia z gniazda HDMI OUT. Dla tych ustawień, patrz do instrukcji obsługi telewizora.

[YCbCr]

Wybierz przy podłączeniu do telewizora HDMI.

[RGB]

Wybierz przy podłączeniu do telewizora DVI.

Tryb 3D

Wybierz tryb wyjściowy dla odtwarzania płyty Blu-ray 3D. (Ta funkcja jest aktywna, tylko wtedy, gdy podłączony jest telewizor 3D.)

[Wł.]

Płyta Blu-ray 3D będzie odtwarzana w trybie 3D.

[Wył.]

Płyta Blu-ray 3D będzie odtwarzana tak jak zwykła płyta BD-ROM 2D.

Przewodnik Menu Home

Ta funkcja umożliwia wyświetlanie lub wyłączenia pęcherzyka prowadzącego w menu Home. Ustaw tę opcję na [Wł.], aby wyświetlać pomoc.

[JĘZYK] MENU

Wyświetlanie menu

Wybrać język dla menu [Ustawienia] oraz dla wyświetlacza ekranowego.

Menu płyty / Audio płyty / Napisy płyty

Wybierz preferowany język dla ścieżki audio (audio płyty), napisów oraz menu płyty.

[Oryginalne]

Wybiera oryginalny język, w którym została nagrana płyta.

[Inny]

Naciśnij ENTER (Ⓞ) aby wybrać inny język. Naciskaj klawisze numeryczne, a następnie ENTER (Ⓞ) aby wprowadzić odpowiedni 4-cyfrowy numer, według listy kodów języków na stronie 70.

[Wył.] (Tylko napisy płyty)

Wyłącza napisy.

! Uwaga

Twoje ustawienie języku może nie działać w zależności od płyty.

[AUDIO] MENU

Każda płyta zawiera wiele opcji dźwięku. Ustaw opcje Audio urządzenia zgodnie z typem używanego systemu audio.

! Uwaga

Ponieważ na typ wyjścia audio ma wpływ wiele czynników, patrz „Specyfikacje wyjścia audio” (strony 68).

Wyjście cyfrowe

[Auto]

Wybierz, jeżeli podłączasz gniazda HDMI OUT do urządzenia wyposażonego w dekodery LPCM, Dolby Digital, Dolby Digital Plus, Dolby TrueHD, DTS oraz DTS-HD.

[PCM]

Wybierz czy podłączasz w gniazdo HDMI OUT tego urządzenia inne urządzenie z dekodery cyfrowym.

[Powtórne kod. DTS]

Wybierz, jeżeli podłączasz gniazda HDMI OUT do urządzenia wyposażonego w dekodery cyfrowy DTS.

! Uwaga

- Gdy opcja [Wyjście cyfrowe] jest ustawiona na [Auto], sygnał wyjściowy audio może być wysyłany jako bitstream. Jeśli informacja o bitstream nie jest wykrywana przez urządzenie HDMI z EDID, dźwięk może być nadawany jako PCM.
- Jeżeli opcja [Wyjście cyfrowe] ustawiona jest na [Powtórne kod. DTS], sygnał audio Powtórne kod. DTS przesyłany jest dla płyt BD-ROM z wtórnym dźwiękiem audio, natomiast oryginalny dźwięk przesyłany jest dla innych płyt (np. [Auto]).
- Ustawienie to nie jest dostępne dla sygnałów wejściowych pochodzących z urządzeń zewnętrznych.

DRC (Kontrola dynamiki sygnału)

Funkcja ta umożliwia słuchanie dźwięków filmu przy niższej głośności, bez utraty ich wyrazistości.

[Auto]

Zakres dynamiczny wyjścia audio Dolby TrueHD jest wyszczególniony osobno. Natomiast zakres dynamiczny Dolby Digital oraz Dolby Digital Plus obsługiwane są tak samo jak w trybie [Wł.].

[Wł.]

Ogranicza zakres dynamiczny wyjścia audio dla Dolby Digital, Dolby Digital Plus lub Dolby TrueHD.

[Wył.]

Wyłącza tę funkcję.

! Uwaga

Ustawienie DRC można zmienić tylko wtedy, gdy płyta nie jest włożona lub urządzenie jest w trybie całkowitego zatrzymania.

Ustawienia

Aby uzyskać najlepszy dźwięk, użyj ekranu ustawiania głośników w celu określenia głośności podłączonych głośników i ich odległości od pozycji słuchacza. Użyj testu, aby wyregulować głośność głośników na tym samym poziomie.



[Głośnik]

Wybierz głośnik, który chcesz wyregulować.

[Głośność]

Ustaw moc wyjściową wybranego głośnika.

[Odległość]

Ustaw odległość wybranego głośnika od pozycji słuchacza.

[Test/ Wył. ton testowy]

Głośniki wyemitują sygnał testowy.

[OK]

Potwierdzenie ustawień.

HD AV Synch

Czasem w telewizorach cyfrowych pojawia się opóźnienie pomiędzy obrazem i dźwiękiem. Jeśli tak się stanie możesz to wyregulować ustawiając opóźnienie dźwięku tak, że dźwięk „poczeka” na obraz. Jest to nazywane HD AV Sync. Za pomocą < > możesz wybrać długość opóźnienia – pomiędzy 0 a 300 ms.

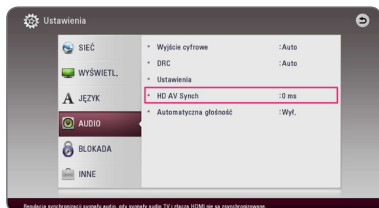

Automatyczna głośność

Przy włączonej funkcji Auto Volume urządzenie automatycznie dopasowuje poziom głośności sygnału wyjściowego zwiększając lub zmniejszając głośność gdy dźwięk jest zbyt cichy lub zbyt głośny. Pozwala to cieszyć się dźwiękiem o komfortowym poziomie głośności.

[BLOKADA] MENU

Ustawienia [BLOKADA] mają wpływ tylko na odtwarzanie Blu-ray Disc.

Aby uzyskać dostęp do zablokowanych [BLOKADA] ustawień, musisz wprowadzić ustanowiony wcześniej 4-cyfrowy kod.

Jeżeli kod nie został jeszcze ustanowiony, zostaniesz poproszony, aby to zrobić. Wprowadź dwukrotnie 4-cyfrowe hasło i naciśnij ENTER (⏏) aby utworzyć nowe hasło.

Hasło

Możesz utworzyć lub zmienić hasło.

[Żaden]

Wprowadź dwukrotnie 4-cyfrowe hasło i naciśnij ENTER (⏏) aby utworzyć nowe hasło.

[Zmień]

Wprowadź aktualne hasło i naciśnij ENTER (⏏). Wprowadź dwukrotnie 4-cyfrowe hasło i naciśnij ENTER (⏏) aby utworzyć nowe hasło.

Jeżeli zapomniałeś hasło

Jeżeli zapomniałeś hasło, możesz je skasować, wykonując poniższe kroki.

1. Usunąć płytę znajdującą się w odtwarzaczu.
2. Podświetlić opcję [Hasło] w menu [Ustawienia].
3. Przy pomocy przycisków numerycznych wprowadź kod „210499”. Hasło zostanie usunięte.



Uwaga

Jeśli wpisałeś je błędnie, przed naciśnięciem przycisku ENTER (⏏), naciśnij CLEAR. Następnie wprowadź poprawne hasło.

Ocena DVD

Blokuje odtwarzanie ocenionych na podstawie zawartości płyt DVD. (Nie wszystkie płyty mają ocenę.)

[Ocena 1-8]

Ocena jeden (1) jest najbardziej restrykcyjna, a ocena osiem (8) jest najmniej restrykcyjna.

[Odblokuj]

Po wybraniu opcji [Odblokuj], kontrola rodzicielska jest nie aktywna i odtwarzane są wszystkie płyty.

Ocena Płyta Blu-ray

Ustaw limit wieku dla odtwarzanych płyt BD-ROM. Przy użyciu przycisków numerycznych wprowadź limit wieku dla odtwarzania płyt BD-ROM.

[255]

Wszystkie płyty BD-ROM mogą być odtwarzane.

[0-254]

Zabrania odtwarzania BD-ROM z odpowiednią oceną nagranych na nich.

! Uwaga

[Ocena Płyta Blu-ray] będzie zastosowane tylko do płyt Blu-ray, które zawierają Advanced Rating Control.

Kod regionu

Wpisz kod regionu, którego standardy były użyte do oceny kategorii płyty DVD, w oparciu o listę znajdującą się na stronie 69.

[INNE] MENU

Kursor

Ustawia prędkość i rozmiar wskaźnika myszy USB.

[Szybkość]

Ustawia prędkość ruchu myszy USB.

[Rozmiar]

Wybiera rozmiar kursora myszy USB.

! Uwaga

Działanie Kursora jest zoptymalizowane dla wygody i korzystania z Internetu.

DivX® VOD

O PLIKACH DIVX: DivX® to cyfrowy format wideo, stworzony przez firmę DivX, Inc. własność Rovi Corporation. Jest to oficjalne urządzenie DivX Certified® które przeszło rygorystyczne testy sprawdzające poprawność odtwarzania filmów DivX.. Odwiedź stronę www.divx.com, aby dowiedzieć się więcej i pobrać oprogramowanie umożliwiające konwersję Twoich plików na DivX wideo.

O DIVX WIDEO NA ŻĄDANIE: To urządzenie DivX Certified® musi zostać zarejestrowane, aby móc na nim odtwarzać filmy DivX Video-on-Demand (VOD). Aby uzyskać kod rejestracyjny, zlokalizuj sekcję DivX VOD w menu konfiguracji urządzenia. Aby uzyskać informację o tym jak dokonać rejestrację należy wejść na stronę internetową vod.divx.com.

[Zarejestruj]

Wyświetla kod rejestracyjny odtwarzacza.

[Wyrejestruj]

Dezaktywuje odtwarzacz i wyświetla kod dezaktywacyjny.

! Uwaga

Wszystkie filmy pobrane z DivX(R) VOD z kodem rejestracyjnym tego odtwarzacza, mogą być odtwarzane tylko na tym urządzeniu.

Szybki start

Ten odtwarzacz może pozostawać w trybie czuwania z niskim zużyciem energii, tak, aby odtwarzacz mógł uruchomić się natychmiast, bez opóźnienia, kiedy włączasz to urządzenie. Ustaw tą opcję na [Wł.] aby aktywować funkcję [Szybki start].

! Uwaga

- Jeśli opcja [Szybki start] jest [Wł.] i źródło zasilania jest przypadkowo podłączone ponownie do odtwarzacza wskutek usterek zasilania, etc. Odtwarzacz uruchamia się automatycznie do stanu czuwania. Przed pracą z odtwarzaczem poczekaj aż wejdzie on w stan czuwania.
- Kiedy [Szybki start] jest ustawione na [Wł.], zużycie energii będzie niższe niż kiedy [Szybki start] jest ustawione na [Wył.].

Automatyczne wyłączenie

Wygaszacz ekranu uruchomi się, po pozostawieniu odtwarzacza w trybie zatrzymania przez około pięć minut. Jeżeli ustawisz tę opcję na [Wł.], urządzenie wyłączy się automatycznie po 15 minutach wyświetlania wygaszacza ekranu. Ustaw tę opcję na [Wył.], aby pozostawić włączony wygaszacz ekranu aż do momentu użycia urządzenia.

! Uwaga

Kiedy włączysz w menu funkcję [Automatyczne wyłączenie], to urządzenie wyłączy się aby oszczędzać energię elektryczną w sytuacji, gdy urządzenie główne nie będzie podłączone do urządzenia zewnętrznego i nie będzie wykorzystywane przez 20 minut.

Tak jak to urządzenie po sześciu godzinach od kiedy urządzenie główne zostało podłączone do innego urządzenia za pomocą wejścia analogowego.

Łączenie z TV Sound

Możesz słuchać dźwięku z telewizora przez głośniki tego urządzenia automatycznie po włączeniu telewizora. Telewizor i to urządzenie powinny być połączone kablem optycznym.



Naciśnij **▲** aby przenieść i naciśnij **</>** aby wybrać [Wł.] lub [Wył.]. Wybierz [OK] i naciśnij ENTER (⊙).

Inicjalizacja

[Ustawienia fabryczne]

Można zresetować odtwarzacz do jego oryginalnych ustawień fabrycznych.

[Kasowanie pam. Blu-ray]

Inicjalizuje zawartość BD-Live z podłączonej pamięci USB.

! Uwaga

Jeżeli zresetujesz odtwarzacz do jego ustawień fabrycznych za pomocą opcji [Ustawienia fabryczne], wówczas będzie trzeba ponownie skonfigurować wszystkie ustawienia dla serwisów on-line oraz sieciowe.

Oprogramowanie

[Informacje]

Wyświetla bieżącą wersję oprogramowania.

[Aktualizuj]

Możesz dokonać aktualizacji oprogramowania przez podłączenie urządzenia bezpośrednio do serwera aktualizacji (patrz strony 63).

SIMPLINK / ARC

- Funkcja SIMPLINK pozwala na sterowanie tym urządzeniem za pomocą pilota do telewizora LG.
- Funkcja ARC umożliwia, telewizorowi z HDMI, przesłanie strumienia audio do HDMI OUT tego odtwarzacza.

Ustaw tę opcję na [Wł.] aby aktywować funkcję [SIMPLINK / ARC]. (strona 15)

Czas letni

Gdy używasz aplikacji BBC, ta funkcja ustawia czas o godzinę do przodu dla oszczędzania oświetlenia (GTM+1).

[Wł.]

Ustawia czas w przód o godzinę.

[Wył.]

Wyłącza tę funkcję.

Efekt dźwiękowy

Możesz wybrać odpowiedni tryb dźwięku. Naciskaj wielokrotnie SOUND EFFECT aż w okienku wyświetlacza lub na ekranie telewizora pojawi się żądany tryb. Wyświetlane elementy dla korektora mogą się różnić w zależności od źródła dźwięku oraz ustawionych efektów.

[Natural]: Możesz cieszyć się komfortowym i naturalnym dźwiękiem.

[Bypass]: Oprogramowanie z sygnałami wielokanałowymi audio jest odtwarzane w taki sposób jak zostało nagrane.

[Bass Blast]: Wzmocnienie efektu dźwięku niskotonowego z przednich głośników i subwoofera.

[Czysty dzw.]: Tryb ten daje czysty dźwięk głosu, poprawiając jego jakość.

[Gra]: Można cieszyć się bardziej wirtualnym dźwiękiem podczas grania w gry video.

[Noc]: To może być przydatne w czasie oglądania filmów z niskim poziomem głośności późno w nocy.

[Up Scaler]: Możesz poprawić dźwięk w czasie słuchania plików MP3 lub innej skompresowanej muzyki. Ten tryb jest dostępny tylko dla źródeł 2 kanałowych.

[Głośność]: Poprawa jakości dźwięku dla sopranów i basów.

[EQ Użytkownika.]: Możesz ustawić dźwięk poprzez podniesienie lub obniżenie poziomu określonej częstotliwości.

Ustawianie [EQ Użytkownika.]



1. Użyj \wedge / \vee aby wybrać żądaną częstotliwość.
2. Użyj $</>$ aby wybrać żądany poziom.

Wybierz opcję [Anuluj] i naciśnij ENTER (⊙), aby anulować ustawienie.

Wybierz opcję [RESET], a następnie naciśnij ENTER (⊙), aby wyzerować wszystkie ustawienia.

Efekt dźwiękowy 3D

Funkcja efektu dźwiękowego 3D tworzy szersze pole odbioru dźwięku, abyś mógł cieszyć się głębokim, kinowym brzmieniem. Naciskaj wielokrotnie 3D SOUND aż w okienku wyświetlacza lub na ekranie telewizora pojawi się żądany tryb.

[3D Muzyka]: Tryb ten to doskonały dźwięk otaczający, zapewnia wrażenia koncertowe w twoim domu.

[3D Film]: Tryb ten to doskonały dźwięk otaczający, zapewnia wrażenia kinowe w twoim domu.

Wyświetlanie menu Home

Korzystanie z menu [Główne]

Menu home pojawia się po naciśnięciu HOME (🏠). Użyj \wedge / \vee / \leftarrow / \rightarrow aby wybrać kategorię i naciśnij ENTER (⊙).



! Uwaga

W zależności od regionu usługa [LG Smart World], [My Apps] Moje aplikacje, [Q] oraz [👤] mogą być niedostępne.

- 1 [SmartShare] - Wyświetla menu SmartShare.
- 2 [Premium] - Wyświetla ekran Premium Home. (strona 54)
- 3 [LG Smart World] - Wyświetla tytuły LG Apps dostępnych dla urządzenia. (strona 54)
- 4 [MY Apps] – Wyświetla ekran [My Apps]. (strona 56)
- 5 [Wyjście] - Przełącza między źródłami wejściowymi.
- 6 [Ustawienia] - Pozwala na zmianę ustawień systemu.
- 7 [Q] - Wyszukuje żądane LG Apps i inne treści.
- 8 [👤] - Wyświetla menu logowania.

Korzystanie ze SmartShare

Możesz odtwarzać filmy, zdjęcia i dźwięk na urządzeniu po włożeniu dysku, podłączeniu urządzenia USB lub przez sieć domową (DLNA).

1. Naciśnij HOME (🏠) aby wyświetlić menu HOME.
2. Wybierz [SmartShare] i naciśnij ENTER (⊙).

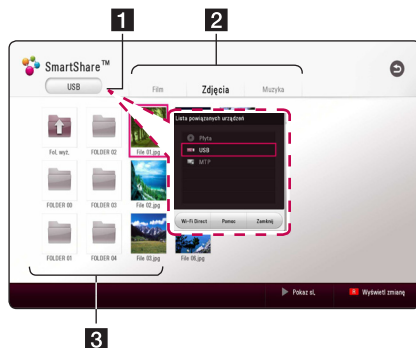

- 1 Wyświetla wszystkie podłączone urządzenia.
- 2 Wyświetla filmy, zdjęcia lub treści audio.
- 3 Wyświetla pliki lub foldery na podłączonym urządzeniu.

Odtwarzanie podłączonych urządzeń

Odtwarzanie dysków

BD DVD AVCHD ACD

1. Naciśnij **▲** (OPEN/ CLOSE) i połóż płytę na podajniku.
2. Naciśnij **▲** (OPEN/CLOSE), aby zamknąć podajnik płyty.
Dla większości płyt Audio CD i BD-ROM i DVD-ROM odtwarzanie rozpocznie się automatycznie.
3. Naciśnij HOME (**🏠**) a następnie wybierz [SmartShare].
4. Wybierz ikonę dysku.

! Uwaga

- Funkcje odtwarzania, opisane w tym podręczniku, nie są dostępne dla wszystkich plików i mediów. Niektóre funkcje mogą być ograniczone z powodu wielu czynników.
- W zależności od tytułów DB-ROM, dla poprawnego odtwarzania może być konieczne podłączenie urządzenia USB.
- Niesfinalizowane płyty formatu DVD-VR nie mogą być odtwarzane na tym urządzeniu.
- Niektóre płyty DVD-VR zapisane są przy pomocy danych CPRM przy pomocy DVD RECORDER. To urządzenie nie obsługuje takich typów płyt.

Odtwarzanie płyt Blu-ray 3D

BD

Urządzenie to może odtwarzać płyty Blu-ray 3D, które zawierają oddzielne widoki dla lewego oraz prawego oka.

Przygotowanie

Aby odtwarzać Blu-ray 3D w stereoskopowym trybie 3D należy:

- Sprawdzić czy telewizor jest typu 3D oraz czy posiada złącze HDMI
- Założyć odpowiednie okulary 3D, aby cieszyć się trójwymiarowym obrazem.
- Należy sprawdzić czy płyta BD-ROM jest typu Blu-ray 3D.
- Przy pomocy kabla HDMI (kabel typu A, High Speed HDMI™) należy połączyć wyjście HDMI odtwarzacza z wejściem HDMI telewizora.

1. Naciśnij HOME (**🏠**) i ustaw opcję [Tryb 3D] w menu [Ustawienia] na [Wł.] – włączona (strona 28).
2. Naciśnij **▲** (OPEN/ CLOSE) i połóż płytę na podajniku.
3. Naciśnij **▲** (OPEN/CLOSE), aby zamknąć podajnik płyty.
Odtwarzanie rozpocznie się automatycznie.
4. Dalsze wskazówki patrz instrukcja obsługi telewizora 3D-ready.

Może okazać się konieczna regulacja ustawień wyświetlania lub ustawień telewizora dla polepszenia efektu trójwymiarowego 3D.

! Przewaga

- Oglądanie filmów 3D przez dłuższy czas może powodować zmęczenie lub zawroty głowy.
- Nie jest zalecane oglądanie filmów w trybie 3D dla osób niepełnosprawnych, dzieci oraz kobiet w ciąży.
- Jeżeli podczas oglądania filmów 3D odczuwasz ból głowy, zmęczenie lub senność należy wyłączyć odtwarzanie i odpocząć do momentu aż poczujesz się dobrze.

Odtwarzanie pliku z płyty/urządzenia USB

MOVIE MUSIC PHOTO

Ten odtwarzacz może odtworzyć filmy, muzykę oraz zdjęcia zapisane na płycie lub urządzeniu USB.

1. Włóż płytę z danymi lub podłącz urządzenie USB.

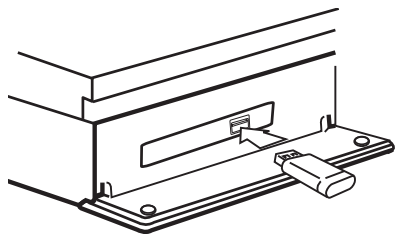

Gdy podłączysz urządzenie USB w menu HOME, urządzenie odtworzy automatycznie plik audio znajdujący się w pamięci urządzenia USB. Jeżeli w pamięci USB znajdują się pliki różnego typu, pojawi się menu wyboru typu pliku.

Czas ładowania pliku może zająć kilka minut w zależności od ilości zawartości zapisanej w urządzeniu pamięci USB. Naciśnij ENTER (⊙) gdy wybrane jest [Anuluj], aby zatrzymać ładowanie.

2. Naciśnij HOME (🏠).
3. Wybierz [SmartShare] i naciśnij ENTER (⊙).

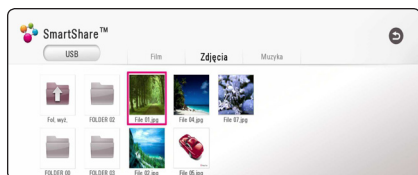

4. Wybierz żądane podłączone urządzenie w kategorii.
5. Wybierz [Film], [Zdjęcia] lub [Muzyka].
6. Wybierz plik przy pomocy \wedge / \vee / \lt / \gt i naciśnij ►(PLAY) lub ENTER (⊙) aby odtworzyć ten plik.

Uwagi dotyczące urządzenia USB

- Ten odtwarzacz obsługuje pamięć/dysk zewnętrzny USB sformatowane w FAT32 i NTFS przy dostępie do plików (muzyka, zdjęcia, film). Jednakże, dla korzystania z funkcji BD-Live należy użyć pamięci/dysku zewnętrznego USB sformatowanych w FAT32.
- To urządzenie wspiera do 4 partycji w urządzeniu USB.
- Nie wolno odłączać urządzenia USB podczas działania (odtwarzanie, itp.)
- Urządzenie zewnętrzne USB, które wymaga instalacji dodatkowego oprogramowania przy podłączaniu do komputera, nie będzie obsługiwane.
- Urządzenie USB: Urządzenie USB kompatybilne z USB1.1 i USB2.0.
- Mogą być odtwarzane pliki z filmami, muzyką i zdjęciami. Zobacz odpowiednie strony, w celu uzyskania szczegółów obsługi poszczególnych plików.
- Aby zapobiec utracie danych zalecane jest regularne wykonywanie kopii zapasowych.
- Jeżeli korzystasz z przedłużacza USB, koncentratora USB hub lub czytnika kart USB, urządzenie USB może nie być rozpoznane.
- Niektóre urządzenia USB mogą nie pracować z tym urządzeniem.
- Niektóre aparaty cyfrowe i telefony nie są wspierane.
- Gniazda USB urządzenia nie można podłączyć do komputera PC. Urządzenie nie może być używane jako pamięć zewnętrzna.

Odtwarzanie pliku na urządzeniu z Android

MOVIE MUSIC PHOTO

Urządzenie to może odtwarzać filmy, muzykę i zdjęcia z urządzenia USB.

1. Podłącz urządzenie Android do urządzenia kablem USB. Upewnij się, że opcja MTP jest aktywna na urządzeniu z Androidem.

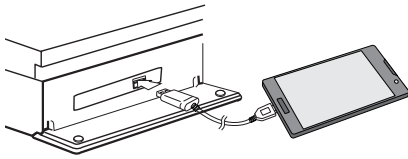

2. Naciśnij HOME (🏠).
3. Wybierz [MTP] i naciśnij ENTER (⊙).

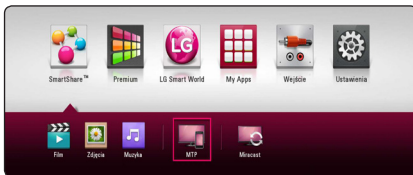

Czas ładowania pliku może zająć kilka minut w zależności od ilości zawartości zapisanej w urządzeniu pamięci USB.

4. Wybierz [Film], [Zdjęcia] lub [Muzyka].

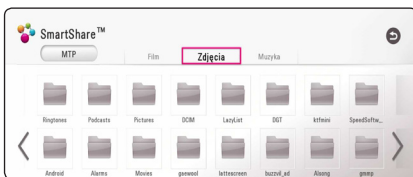

5. Wybierz plik przy pomocy \wedge / \vee / \leftarrow / \rightarrow i naciśnij \blacktriangleright (PLAY) lub ENTER (⊙) aby odtworzyć ten plik.

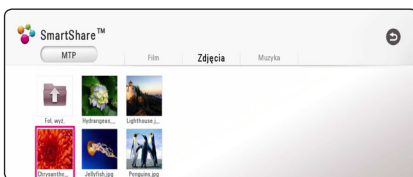

Uwagi na temat podłączania urządzenia z Androidem

- Ta jednostka może wspierać tylko urządzenia z Androidem posiadającym MTP (Media Transfer Protocol).
- Nie wolno odłączać urządzenia USB podczas działania (odtwarzanie, itp.).
- Mogą być odtwarzane pliki z filmami, muzyką i zdjęciami. Zobacz odpowiednie strony, w celu uzyskania szczegółów obsługi poszczególnych plików.
- Aby zapobiec utracie danych zalecane jest regularne wykonywanie kopii zapasowych.
- Jeżeli korzystasz z przedłużacza USB, koncentratora USB hub lub czytnika kart USB, urządzenie USB może nie być rozpoznane.
- Niektóre urządzenia USB mogą nie pracować z tym urządzeniem.
- Gdy używasz MTP, otwieranie części muzyki, zdjęć, filmów lub plików napisów może nie działać, w zależności od urządzenia z Androidem.

Odtwarzanie pliku z serwera sieciowego

MOVIE MUSIC PHOTO

Ten odtwarzacz może odtwarzać pliki z filmami, muzyczne lub ze zdjęciami, znajdujące się na serwerze DLNA za pośrednictwem sieci domowej.

1. Sprawdź podłączenie sieci oraz ustawienia (strona 19).
2. Naciśnij HOME (🏠).
3. Wybierz [SmartShare] i naciśnij ENTER (⊙).



4. Wybierz serwer multimediiów DLNA w kategorii.
5. Wybierz [Film], [Zdjęcia] lub [Muzyka].
6. Wybierz plik przy pomocy \wedge / \vee / \lt / \gt i naciśnij \blacktriangleright (PLAY) lub ENTER (⊙) aby odtworzyć ten plik.

! Uwaga

- Wymagania dla pliku są opisane na stronie 65.
- Miniaturki plików nieodtwarzalnych mogą być wyświetlone, ale pliki te nie mogą być odtworzone na tym odtwarzaczu.
- Nazwa pliku z napisami musi być taka sama jak pliku z filmem i oba pliki muszą być w tym samym folderze.
- Stan sieci domowej może mieć wpływ na jakość odtwarzania i pracy.
- Mogą wystąpić problemy połączenia w zależności od środowiska Twojego PC.
- Aby ustawić Twój komputer PC jako serwer DLNA, zainstaluj oprogramowanie SmartShare PC na swoim komputerze. (strona 39)

Podłączanie do serwera lub komputera sieci domowej

DLNA to skrót od Digital Living Network Alliance, standardu umożliwiającego użytkownikom dostęp do plików wideo, muzycznych i fotografii przechowywanych na serwerze i możliwość ich odtwarzania w telewizorze za pośrednictwem sieci domowej.

Przed podłączeniem do komputera PC, aby odtwarzać plik, na Twoim PC powinno być zainstalowane oprogramowanie SmartShare PC Software (DLNA).

O oprogramowaniu SmartShare PC Software (DLNA)

Oprogramowanie SmartShare PC Software (DLNA) służy do udostępniania plików wideo, audio i zdjęć przechowywanych na Twoim komputerze, na to urządzenie jako kompatybilny z DLNA, cyfrowy, multimedialny serwer.

Instalowanie oprogramowania SmartShare PC Software (DLNA)

Uruchom komputer i włóż załączoną płytę CD-ROM do napędu CD-ROM komputera. Kreator instalacji poprowadzi Cię przez szybki i nieskomplikowany proces instalacji. Aby zainstalować oprogramowanie PC SmartShare (DLNA), postępuj następująco:

1. Przed instalacją zamknij wszystkie uruchomione programy, włączając w to firewall i programy antywirusowe.
2. Włóż załączoną płytę CD-ROM do napędu CD-ROM komputera.
3. Kliknij [SmartShare PC software (DLNA)].
4. Kliknij [Run], aby rozpocząć instalację.
5. Kliknij przycisk [Next], aby rozpocząć instalację.
6. Jeśli akceptujesz wszystkie warunki, kliknij [Yes]. Instalacja nie jest możliwa bez tej zgody.
7. Podążaj w kierunku pokazywanym przez kreatora instalacji, wyświetlanego na ekranie.
8. Kliknij przycisk [Exit], aby zakończyć instalację.

! Uwaga

- SmartShare PC Software nie jest wspierane na Mac OS.
- Dostarczony SmartShare PC software (DLNA) to specjalna edycja, umożliwiająca dzielenie plików i folderów tylko z tym odtwarzaczem.
- Ten podręcznik użytkownika przedstawia operacje na przykładzie angielskiej wersji programu SmartShare PC Software (DLNA). Przestrzegaj objaśnienia odnoszącego się do aktualnych funkcji Twojej wersji językowej.

Udostępnianie plików i folderów

Musisz udostępnić na swoim komputerze folder zawierający wideo, audio i/lub zdjęcia, aby odtwarzać je na tym urządzeniu.

Ta część objaśnia procedurę wyboru udostępnianych folderów na Twoim komputerze.

1. Kliknij dwukrotnie ikonę "SmartShare".
2. Kliknij ikonę [Movie], [Photo] lub [Music] w centrum, następnie kliknij [Settings] w górnym prawym rogu SmartShare PC Software. Na ekranie pojawi się menu nawigacji.
3. Kliknij zakładkę [My Shared Contents], a następnie kliknij ikonę. Menu [Add/Remove Shared Folders] pojawi się na ekranie .
4. Kliknij folder zawierający pliki, które chcesz udostępnić i kliknij [OK]. Zaznaczony folder jest dodawany do [My Shared Contents] i następnie kliknij [OK] w dolnej części menu [Settings].
5. Upewnij się, że usługa SmartShare (DLNA) pojawia się w zakładce [Service].

! Uwaga

- Jeśli udostępnione foldery lub pliki nie są wyświetlane w odtwarzaczu, kliknij na [My Shared Contents] w menu [Settings] i następnie kliknij ikonę .
- Dla uzyskania większej ilości informacji, kliknij [HELP] w menu [Settings].

Wymagania systemowe

Minimalne wymagania systemowe

- CPU : procesory Intel® 2.0 GHz lub AMD Sempron™ 2000+
- Pamięć : 1 GB wolnego RAM
- Karta graficzna : 64 MB pamięci wideo, minimalna rozdzielczość 1024 x 768 pikseli i 16 bitowe ustawienia kolorów
- Wolne miejsce na dysku : 200 MB
- Windows® XP (Service Pack 2 or higher), Windows Vista®, Windows® 7, Windows® 8.0, Windows® 8.1
- Windows® Media Player® 11.0 lub wyższy
- Środowisko sieciowe : 100 Mb Ethernet, WLAN

Zalecane wymagania systemowe

- CPU : Intel® Core™ Duo lub AMD Athlon™ 64X2, 1.7 GHz lub lepszy
- Pamięć : 2 GB wolnego RAM
- Karta graficzna : 128 MB pamięci wideo, minimalna rozdzielczość 1024 x 768 pixels i 16 bitowe ustawienia kolorów
- Wolne miejsce na dysku : 200 MB
- Windows® XP (Service Pack 2 or higher), Windows Vista®, Windows® 7, Windows® 8.0, Windows® 8.1
- Windows® Media Player® 11.0 lub wyższy
- Środowisko sieciowe : 100 Mb Ethernet, WLAN

Ogólne informacje o odtwarzaniu

Podstawowe operacje dla zawartości wideo i audio

Aby zatrzymać odtwarzanie

Naciśnij ■ (STOP) w czasie odtwarzania.

Aby wstrzymać odtwarzanie

Naciśnij II (PAUSE) w czasie odtwarzania.
Naciśnij ► (PLAY), aby wznowić odtwarzanie.

Odtwarzanie klatka-po-klatce (video)

Naciśnij II (PAUSE) w czasie odtwarzania filmu.
Naciskaj przycisk II (PAUSE), aby odtwarzać klatka-po-klatce.

Aby przeszukać do przodu lub do tyłu

Naciśnij ◀◀ lub ▶▶ w trakcie odtwarzania, aby odtwarzać szybko do przodu lub szybko do tyłu.
Naciskając wielokrotnie ◀◀ lub ▶▶ możesz wybierać różne prędkości odtwarzania.

Zwolnienie prędkości odtwarzania (video)

Gdy odtwarzanie jest wstrzymane, naciskając wielokrotnie ▶▶ możesz wybierać różne prędkości powolnego odtwarzania.

Aby przejść do następnego/ poprzedniego rozdziału/utworu/pliku

Wciśnij I◀◀ lub ▶▶I w trakcie odtwarzania w celu przejścia do następnego rozdziału/utworu/pliku lub powrotu do początku obecnie odtwarzanego rozdziału/utworu/pliku.

Wciśnij szybko dwa razy I◀◀ aby cofnąć się do poprzedniego rozdziału/utworu/pliku.

W folderze na liście plików serwera mogą występować pliki różnych typów jednocześnie. W takim przypadku naciśnij I◀◀ lub ▶▶I, aby przejść do poprzedniego lub następnego pliku tego samego typu.

Podstawowe operacje dla zdjęć

Aby odtworzyć pokaz slajdów

Naciśnij ► (PLAY), aby rozpocząć pokaz slajdów.

Aby zatrzymać pokaz slajdów

Naciśnij ■ (STOP) w czasie pokazu slajdów.

Aby wstrzymać pokaz slajdów

Naciśnij II (PAUSE) w czasie pokazu slajdów.
Naciśnij ► (PLAY), aby ponownie rozpocząć pokaz slajdów.

Aby przejść do następnego/ poprzedniego zdjęcia

W czasie wyświetlania zdjęcia na pełnym ekranie, naciśnij < lub >, aby przejść do poprzedniego lub następnego zdjęcia.

Korzystanie z menu płyty

BD DVD AVCHD

Aby wyświetlić menu płyty

Ekran menu może wyświetlić się najpierw po załadowaniu płyty, która zawiera menu. Jeżeli chcesz wyświetlić menu płyty w czasie odtwarzania, naciśnij DISC MENU.

Użyj przycisków ^ / v / < / > do nawigowania po menu.

Aby wyświetlić wyskakujące menu

Niektóre płyty BD-ROM zawierają wyskakujące menu, które pojawia się w czasie odtwarzania.

Naciśnij TITLE/POPUP w czasie odtwarzania i użyj przycisków ^ / v / < / > do nawigowania po menu.

Wznowienie odtwarzania

BD DVD AVCHD MOVIE ACD
MUSIC

W zależności od płyty urządzenie zapamiętuje punkt, w którym został naciśnięty **■** (STOP).

Jeżeli na ekranie na krótko pojawia się „**|| ■**” (wznowienie po zatrzymaniu)”, naciśnij **▶** (PLAY), aby wznowić odtwarzanie (od określonej sceny).

Jeżeli dwukrotnie naciśniesz **■** (STOP) lub wyjmiesz płytę, na ekranie pojawi się „**■** (zatrzymanie zupełne)”. Urządzenie wyczyści punkt zatrzymania.

! Uwaga

- Punkt wznowienia może być wyczyszczony po naciśnięciu przycisku (np. **⏻** (POWER), **▲** (OPEN/CLOSE), itp).
- Na płytach BD-ROM zawierających BD-J nie działa funkcja wznowienia odtwarzania.
- Podczas odtwarzania interaktywnego tytułu BD-ROM, urządzenie wejdzie w tryb zatrzymania zupełnego po naciśnięciu przycisku **■** (STOP) podczas odtwarzania.

Pamięć ostatniej sceny

BD DVD

Urządzenie to zapamiętuje ostatnią scenę z ostatnio oglądanej płyty. Ostatnia scena pozostaje w pamięci nawet po wyjęciu płyty lub wyłączeniu urządzenia. Po włożeniu płyty z zapamiętaną sceną zostaje ona automatycznie przywołana.

! Uwaga

- Funkcja pamięci ostatniej sceny dla poprzedniej płyty jest kasowana w momencie odtworzenia innej płyty.
- Funkcja ta może nie działać w zależności od płyty.
- Na płytach BD-ROM zawierających BD-J nie działa funkcja pamięci ostatniej sceny.
- To urządzenie nie zapamiętuje ustawień płyty, jeżeli je wyłączysz przed rozpoczęciem odtwarzania.

Menu ekranowe

Możesz wyświetlić i ustawić wiele informacji i opcji dotyczących zawartości.

Aby sterować odtwarzaniem filmów

BD DVD AVCHD MOVIE

Możesz sterować odtwarzaniem i ustawiać opcje podczas oglądania filmów.

Podczas odtwarzania naciśnij przycisk INFO/MENU (□).



- 1 Pasek postępu** - wyświetla bieżącą pozycję i całkowity czas odtwarzania.
- 2 [Menu płyty]** - Wchodzi do menu płyty.
- 3 [Title/popup]** - Umożliwia wyświetlenie menu tytułowego płyty DVD lub menu podręcznego płyty BD-ROM, jeśli jest dostępne.
- 4 [Opcja]** - Wyświetla informacje odtwarzania.
- 5 [Powtarzanie]** - Umożliwia powtórzenie wybranej części lub kolejności. (strona 45)
- 6 [3D]** - Zmienia ustawienia 3D. (strona 49)

Wyświetlanie informacji o zawartości

BD DVD AVCHD MOVIE

1. Podczas odtwarzania naciśnij przycisk INFO/MENU (□).
2. Wybierz [Opcja] za pomocą </>, i naciśnij ENTER (⊙).

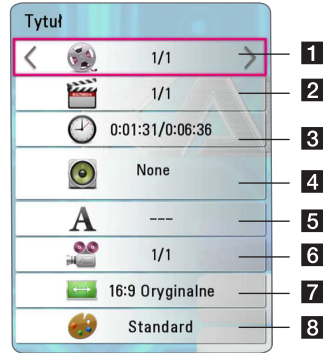

- 1 Tytuł** – Numer bieżącego tytułu/całkowita ilość tytułów.
- 2 Rozdział** – numer bieżącego rozdziału/całkowita liczba rozdziałów.
- 3 Czas** – czas odtwarzania, który upłynął/całkowity czas odtwarzania.
- 4 Audio** – Wybrany język lub kanał audio.
- 5 Napis** – wybrane napisy.
- 6 Kąt** – wybrany kąt/całkowita liczba kątów.
- 7 Wsp.obrazu TV** – wybrany współczynnik proporcji obrazu TV.
- 8 Tryb obrazu** – wybrany tryb obrazu.

! Uwaga

- Jeśli nie naciśniesz żadnego przycisku w ciągu kilku sekund, menu ekranowe zniknie.
- Na niektórych płytach nie można wybrać numeru tytułu.
- Dostępne elementy mogą różnić się w zależności od płyty lub tytułu.
- Jeżeli płyta interaktywna Blu-ray jest odtwarzana, niektóre ustawienia są wyświetlane na ekranie, ale nie można ich zmienić.

Aby sterować wyświetlaniem obrazów

PHOTO

Sturje odtwarzaniem i ustawia opcje podczas przegladania obrazow na pelnym ekranie.

Sturje odtwarzaniem i ustawia opcje podczas przegladania obrazow na pelnym ekranie.

Podczas przegladania obrazow, nacisnij INFO/MENU (I).



- 1 [Pokaz sl.]** - Uruchamia lub wstrzymuje pokaz slajdow.
- 2 [Muzyka]** - Wybierz podklad muzyczny dla pokazu slajdow. (strona 49)
- 3 [Opcja]** - Wyświetla opcje pokazu slajdow.
- 4 [Obrót]** - Obraca obraz zgodnie z ruchem wskazówek zegara.
- 5 [Zoom]** - Wyświetla menu [Zoom].

Ustawianie prędkości pokazu slajdów

W trakcie wyświetlania zdjęcia na pełnym ekranie, możesz korzystać z różnych opcji.

1. Podczas przeglądania obrazów, naciśnij INFO/MENU (I).
2. Wybierz [Opcja] za pomocą </>, i naciśnij ENTER (O).



- 1 [Szybkość]** - Za pomocą </> wybierz prędkość opóźnienia pomiędzy zdjęciami w pokazie slajdów.
- 2 [efekt]** - Za pomocą </> wybierz efekt przejścia pomiędzy zdjęciami w pokazie slajdów.
- 3 [Wybór muzyki]** - Wybierz podkład muzyczny dla pokazu slajdów (strona 49).

Odtwarzanie zaawansowane

Odtwarzanie powtarzane

BD DVD AVCHD ACD MUSIC
MOVIE

Płyta Blu-ray / DVD / Pliki wideo

Podczas odtwarzania, naciśnij przycisk REPEAT (↺↻), aby wybrać odpowiedni tryb powtarzania.

A-B – Wybrany fragment, będzie powtarzany w sposób ciągły.

Chapter – Aktualny rozdział będzie odtwarzany w sposób wielokrotny.

Title – Aktualny tytuł będzie odtwarzany wielokrotnie.

All – Wszystkie utwory lub pliki będą odtwarzane wielokrotnie.

Off – Umożliwia powrót do standardowego odtwarzania.

Aby powrócić do normalnego odtwarzania, naciśnij przycisk CLEAR.

Audio CD/Pliki muzyczne

Podczas odtwarzania, naciśnij przycisk REPEAT (↺↻) wielokrotnie, aby wybrać odpowiedni tryb powtarzania.

A-B – Wybrany fragment będzie powtarzany w sposób ciągły. (tylko audio CD)

1 Track – Aktualny utwór lub plik będzie odtwarzany wielokrotnie.

A All – Wszystkie utwory lub pliki będą odtwarzane wielokrotnie.

A X All – Wszystkie utwory lub pliki będą odtwarzane wielokrotnie w sposób losowy.

X – Określone utwory lub pliki będą odtwarzane w sposób losowy.

Aby powrócić do normalnego odtwarzania, naciśnij przycisk CLEAR.

! Uwaga

Ta funkcja może nie działać w przypadku niektórych płyt lub tytułów.

Powtarzanie określonego fragmentu

BD DVD AVCHD MOVIE

Ten odtwarzacz może powtarzać wybrany przez Ciebie fragment.

1. Podczas odtwarzania naciśnij przycisk REPEAT (↺↻).
2. Wybierz [A-B] i naciśnij ENTER (Ⓞ).
3. Naciśnij ENTER (Ⓞ) na początku fragmentu który chcesz powtarzać.
4. Naciśnij ENTER (Ⓞ) na końcu fragmentu. Wybrany przez ciebie fragment, będzie powtarzany w sposób ciągły.
5. Aby powrócić do normalnego odtwarzania, naciśnij przycisk CLEAR.

! Uwaga

- Nie możesz wybrać fragmentu krótszego niż 3 sekundy.
- Ta funkcja może nie działać w przypadku niektórych płyt lub tytułów.

Odtwarzanie od wybranego czasu

BD DVD AVCHD MOVIE

1. Podczas odtwarzania naciśnij przycisk INFO/MENU (I).
2. Wybierz [Opcja] za pomocą </>, i naciśnij ENTER (Ⓞ).
3. Wybierz opcję [Czas], po czym wprowadź żądany czas rozpoczęcia w godzinach, minutach i sekundach, od lewej do prawej strony.

(Możesz także wprowadzić wymagany czas rozpoczęcia poprzez naciśnięcie ENTER (Ⓞ).)

Na przykład, aby znaleźć scenę po czasie 2 godziny, 10 minut i 20 sekund, wprowadź "21020".

Naciśnij </> aby przeskoczyć do przodu lub do tyłu o 60 sekund.

4. Naciśnij ENTER (Ⓞ) aby rozpocząć odtwarzanie od wybranego czasu.
5. Naciśnij BACK (↵), aby wyjść z menu ekranowego.

! Uwaga

- Ta funkcja może nie działać w przypadku niektórych płyt lub tytułów.
- Funkcja ta może nie działać w zależności od typu pliku i możliwości serwera DLNA.

Wybór języka napisów**BD DVD AVCHD MOVIE**

1. Podczas odtwarzania naciśnij przycisk INFO/MENU (I).
2. Wybierz [Opcja] za pomocą </>, i naciśnij ENTER (⊙).
3. Przy pomocy ^/v wybierz opcję [Napis].
4. Użyj </> aby wybrać żądany język napisów. Naciskając ENTER (⊙), możesz ustawić różne opcje napisów.
5. Naciśnij BACK (↩), aby wyjść z menu ekranowego.

! Uwaga

- Niektóre płyty umożliwiają zmianę napisów dialogowych tylko poprzez menu płyty. W takim przypadku naciśnij przycisk TITLE/POPUP lub DISC MENU i wybierz odpowiedni język napisów dialogowych z menu płyty.
- Można wybrać opcję napisów [Napis] w menu ekranowym naciskając przycisk SUBTITLE.

! Uwaga

- Niektóre płyty umożliwiają zmianę wyborów audio tylko poprzez menu płyty. W takim przypadku naciśnij przycisk TITLE/POPUP lub DISC MENU i wybierz odpowiednią ścieżkę audio z menu płyty.
- Natychmiast po włączeniu dźwięku, może być niewielkie przesunięcie pomiędzy wyświetlaczem a dźwiękiem.
- Na płycie BD-ROM multiformat audio (5.1CH lub 7.1CH) jest oznaczony w menu ekranowym jako [Multi CH].
- Można wybrać opcję napisów [Audio] w menu ekranowym naciskając przycisk AUDIO.

Oglądane pod różnymi kątami**BD DVD**

Jeśli płyta zawiera sceny nakręcone z kilku kamer, podczas odtwarzania można przełączać na inne widoki (ujęcia).

1. Podczas odtwarzania naciśnij przycisk INFO/MENU (I).
2. Wybierz [Opcja] za pomocą </>, i naciśnij ENTER (⊙).
3. Przy pomocy ^/v wybierz opcję [Kąt].
4. Użyj </> aby wybrać żądany kąt.
5. Naciśnij BACK (↩), aby wyjść z menu ekranowego.

Słuchanie różnych ścieżek audio**BD DVD AVCHD MOVIE**

1. Podczas odtwarzania naciśnij przycisk INFO/MENU (I).
2. Wybierz [Opcja] za pomocą </>, i naciśnij ENTER (⊙).
3. Przy pomocy ^/v wybierz opcję [Audio].
4. Użyj </> aby wybrać żądany język, utwórz lub kanał audio.
5. Naciśnij BACK (↩), aby wyjść z menu ekranowego.

Zmianie współczynnika kształtu obrazu TV**BD AVCHD MOVIE**

Możesz zmienić współczynnik proporcji obrazu TV w podczas odtwarzania.

1. Podczas odtwarzania naciśnij przycisk INFO/MENU (I).
2. Wybierz [Opcja] za pomocą </>, i naciśnij ENTER (⊙).
3. Przy pomocy ^/v wybierz opcję [Wsp.obrazu TV].
4. Użyj </> aby wybrać żądaną opcję.
5. Naciśnij BACK (↩), aby wyjść z menu ekranowego.

! Uwaga

Nawet jeżeli zmienisz wartość opcji [Wsp. obrazu TV] w menu ekranowym, opcja [Wsp. obrazu TV] w menu [Ustawienia] nie będzie zmieniona.

Zmianianie strony kodowej napisów

MOVIE

Jeżeli napisy nie są wyświetlane poprawnie, możesz zmienić stronę kodu napisów, aby wyświetlać plik z napisami poprawnie.

1. Podczas odtwarzania naciśnij przycisk INFO/MENU (□).
2. Wybierz [Opcja] za pomocą </>, i naciśnij ENTER (⊙).
3. Przy pomocy \wedge / \vee wybierz opcję [Strona kodowa].
4. Użyj </> aby wybrać żądaną stronę kodową.



5. Naciśnij BACK (⏪), aby wyjść z menu ekranowego.

Zmianianie trybu obrazu

BD DVD AVCHD MOVIE

Możesz zmienić opcję [Tryb obrazu] w czasie odtwarzania.

1. Podczas odtwarzania naciśnij przycisk INFO/MENU (□).
2. Wybierz [Opcja] za pomocą </>, i naciśnij ENTER (⊙).
3. Przy pomocy \wedge / \vee wybierz opcję [Tryb obrazu].
4. Użyj </> aby wybrać żądaną opcję.
5. Naciśnij BACK (⏪), aby wyjść z menu ekranowego.

Ustawianie opcji [Us. użyt.]

1. Podczas odtwarzania naciśnij przycisk INFO/MENU (□).
2. Wybierz [Opcja] za pomocą </>, i naciśnij ENTER (⊙).
3. Przy pomocy \wedge / \vee wybierz opcję [Tryb obrazu].
4. Użyj </> aby wybrać opcję [Us. użyt.] i naciśnij ENTER (⊙).



5. Użyj \wedge / \vee / \leftarrow / \rightarrow aby zmienić opcję [Tryb obrazu].

Wybierz opcję [Domyślny], a następnie naciśnij ENTER (⊙) aby wyzerować wszystkie ustawienia video.

6. Użyj \wedge / \vee / \leftarrow / \rightarrow aby wybrać opcję [Zamknij] i naciśnij ENTER (⊙) aby zakończyć ustawienia.

Wyświetlanie informacji o zawartości

MOVIE

Odtwarzacz może wyświetlić informację o zawartości.

1. Wybierz plik za pomocą $\wedge / \vee / < / >$.
2. Naciśnij INFO/MENU (\square) aby wyświetlić menu opcji.

Na ekranie pojawia się informacja o pliku.

W czasie odtwarzania filmu możesz wyświetlić informację o pliku, naciskając TITLE/POPUP.

! Uwaga

Wyświetlona na ekranie informacja może nie odpowiadać rzeczywistej informacji o zawartości.

Zmianie widoku listy zawartości

MOVIE MUSIC PHOTO

Możesz zmienić widok listy zawartości w menu [SmartShare].

Naciskaj wielokrotnie przycisk czerwony (R).

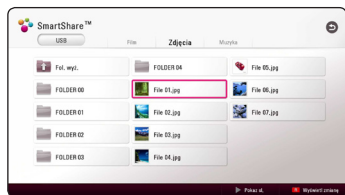
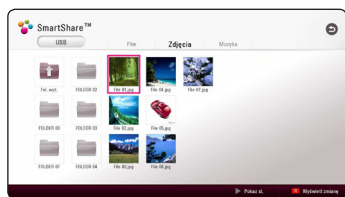

Wybieranie pliku z napisami

MOVIE

Jeżeli nazwa pliku z napisami jest inna niż nazwa pliku z filmem, musisz wybrać plik z napisami w menu [Film] przed rozpoczęciem odtwarzania filmu.

1. Przy pomocy $\wedge / \vee / < / >$ w menu [Film] wybierz plik z napisami, który ma być odtworzony.
2. Naciśnij przycisk ENTER (\odot).

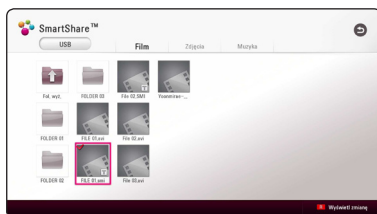

Naciśnij ENTER (\odot) ponownie, aby odznaczyć plik z napisami. Wybrany plik z napisami będzie wyświetlany w czasie odtwarzania filmu.

! Uwaga

- Jeśli naciśniesz \blacksquare (STOP) podczas odtwarzania, wybór napisów zostanie anulowany.
- Funkcja ta nie jest dostępna dla odtwarzania pliku z serwera za pośrednictwem sieci domowej.

Stuchanie muzyki w czasie pokazu slajdów

PHOTO

Możesz wyświetlać zdjęcia w czasie słuchania muzyki.

1. W trakcie wyświetlania zdjęcia na pełnym ekranie, naciśnij INFO/MENU (□) aby wyświetlić menu opcji.
2. Wybierz [Opcja] za pomocą </>, i naciśnij ENTER (⊙).
3. Użyj ^/V aby wybrać opcję [Wybór muzyki] i naciśnij ENTER (⊙) w celu wyświetlenia menu [Wybór muzyki].
4. Użyj ^/V aby wybrać kategorię i naciśnij ENTER (⊙).

Dostępne urządzenie może różnić się w zależności od lokalizacji bieżącego pliku obrazu.

Lokalizacja zdjęcia	Dostępne urządzenie
Płyta, USB	Płyta, USB
MTP	MTP
Serwer DLNA	Serwer DLNA

5. Użyj ^/V aby wybrać plik lub folder który ma być odtwarzany.

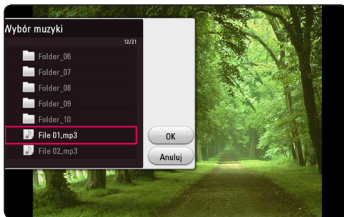

Wybierz [□] i naciśnij ENTER (⊙) aby wyświetlić wyższy katalog.

! Uwaga

Podczas wybierania pliku dźwiękowego z serwera, wybór folderu jest niedostępny. Dostępny jest tylko wybór pliku.

6. Użyj > aby wybrać [OK], i naciśnij ENTER (⊙) aby zakończyć wybieranie muzyki.

Otwieranie zawartości w 3D

BD DVD AVCHD MOVIE

Ta funkcja pozwala Ci na konwersję treści 2D do 3D i otwieranie treści 3D w przypadku pliku zakodowanego w 3D. Można dopasować głębie 3D i postrzeganą odległość obrazu opcji [3D] podczas odtwarzania.

Konwersja treści 2D na 3D

1. Podczas odtwarzania naciśnij przycisk INFO/MENU (□).
2. Wybierz [3D], i naciśnij ENTER (⊙).
3. Wybierz [ikonka] używając ^/V/</>, aby przekonwertować zawartość 2D na 3D.

Odtwarzanie pliku zakodowanego w 3D

1. Podczas odtwarzania naciśnij przycisk INFO/MENU (□).
2. Wybierz [3D], i naciśnij ENTER (⊙).
3. Wybierz odpowiedni tryb (strona przy stronie, góra i dół), który jest taki sam jak plik zakodowany w 3D przy użyciu ^/V/</>.

Ustawienia 3D

1. Podczas odtwarzania naciśnij przycisk INFO/MENU (□).
2. Wybierz [3D], i naciśnij ENTER (⊙).
3. Wybierz [Ustawienie 3D] i naciśnij ENTER (⊙).
Możesz dostosować głębie i dystans 3D. Wybierz opcję [Inicjalizuj] i naciśnij ENTER (⊙), aby przywrócić wszystkie zmienione ustawienia.

Odwracanie

1. Podczas odtwarzania naciśnij przycisk INFO/MENU (□).
2. Wybierz [3D], i naciśnij ENTER (⊙).
3. Wybierz [ikonka] używając ^/V/</>, aby cofnąć.

! Uwaga

- Gdy ustawisz rozdzielczość Ultra HD jeśli wybierzesz [Wi.] w [3D], rozdzielczość Ultra HD zostanie automatycznie zmieniona na rozdzielczość oryginalną.
- Film o szybkości klatek mniejszej niż 30 kl./s nie może być skonwertowany do 3D.
- Jeśli podpisy są wyświetlane nienormalnie, wyłącz opcję 3D telewizora i włącz opcję 3D urządzenia.

Funkcje zaawansowane

Połączenie Wi-Fi Direct™

Podłączanie do certyfikowanego urządzenia Wi-Fi Direct™

MOVIE MUSIC PHOTO

Ten odtwarzacz może odtwarzać filmy, muzykę i zdjęcia umieszczone na certyfikowanym urządzeniu Wi-Fi Direct™. Technologia Wi-Fi Direct™ pozwala na bezpośrednie połączenie odtwarzacza do certyfikowanego urządzenia Wi-Fi Direct™ bez podłączania do urządzenia sieciowego takiego jak punkt dostępowy.

Na certyfikowanym urządzeniu Wi-Fi Direct™

1. Włącz certyfikowane urządzenie Wi-Fi Direct™ i uruchom na nim funkcję Wi-Fi Direct.
2. Uruchom aplikację DLNA na urządzeniu.

Na swoim odtwarzaczu

3. Wybierz opcję [SIEĆ] w menu [Ustawienia] a następnie naciśnij ENTER (⊙).
4. Wybierz opcję [Wi-Fi Direct] i naciśnij ENTER (⊙).

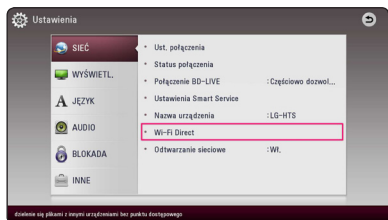

5. Wybierz urządzenie Wi-Fi Direct™ z listy używając $\wedge / \vee / < / >$, i naciśnij ENTER (⊙).

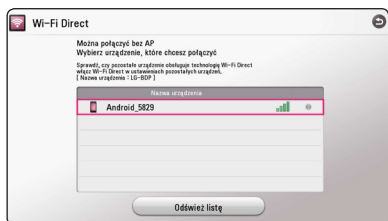

Połączenie Wi-Fi Direct™ będzie przetwarzane, postępuj zgodnie z procedurą na ekranie.

Jeśli chcesz ponownie przeskanować dostępne urządzenie Wi-Fi Direct™ wybierz [Odśwież listę] i naciśnij ENTER (⊙).

Aby wybrać serwer z listy urządzeń, pliki lub foldery muszą być udostępniane przez serwer DLNA z podłączonego urządzenia Wi-Fi Direct™.

6. Wybierz [Film], [Zdjęcia] lub [Muzyka] za pomocą $\wedge / \vee / < / >$, i naciśnij ENTER (⊙).

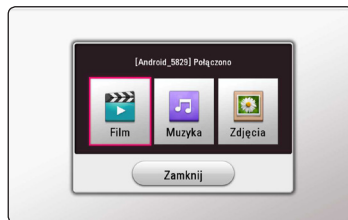

7. Wybierz plik przy pomocy $\wedge / \vee / < / >$ i naciśnij ENTER (⊙) aby odtworzyć ten plik.

! Uwaga

- Aby uzyskać lepszą transmisję, umieść odtwarzacz jak najbliżej serwera Wi-Fi Direct™.
- To urządzenie [może podłączyć tylko 1 urządzenie na raz. Wielokrotne połączenia nie są dostępne.
- Jeśli spróbujesz podłączyć się do sieci bezprzewodowej podczas podłączenia urządzenia przez funkcję Wi-Fi Direct™, połączenie Wi-Fi Direct™ zostanie zamknięte.
- Jeśli ten odtwarzacz i urządzenie Wi-Fi Direct™ są podłączone do różnych sieci lokalnych, połączenie Wi-Fi Direct™ może nie być dostępne.
- Jeżeli urządzenie Wi-Fi Direct™ nie znajduje się w trybie gotowości Wi-Fi Direct, wówczas odtwarzacz ten nie znajdzie takiego urządzenia.
- Gdy podłączysz certyfikowane urządzenie Wi-Fi Direct™ do swojego odtwarzacza, połączenie sieciowe PIN nie jest obsługiwane.
- Produkt ten nie można podłączyć do urządzenia Wi-Fi direct™, które jest w trybie Group Owner.

Korzystanie z Miracast™

Możesz bezprzewodowo duplikować obraz i dźwięk z certyfikowanego urządzenia obsługującego Miracast na telewizorze za pomocą swojego odtwarzacza.

Na certyfikowanym urządzeniu obsługującym Miracast™

1. Włącz certyfikowane urządzenie obsługujące Miracast i uruchom na nim funkcję [Miracast].

Na swoim odtwarzaczu

2. Naciśnij Home (🏠).
3. Wybierz [Miracast] i naciśnij ENTER (⊙).



4. Wybierz urządzenie Miracast z listy za pomocą **▲ / ▼**, i naciśnij ENTER (⊙).

Funkcja Miracast zostanie włączona automatycznie.

Jeśli chcesz ponownie przeszukać dostępne urządzenia Miracast, wybierz [Odśwież listę] i naciśnij ENTER (⊙).

! Uwaga

- Aby zapewnić lepszą jakość duplikowania, umieść certyfikowane urządzenie obsługujące Miracast tak blisko odtwarzacza jak to możliwe.
- To urządzenie może podłączyć tylko 1 urządzenie na raz. Wielokrotne połączenia nie są dostępne.
- Podczas duplikowania nie można używać jednocześnie Sieci bezprzewodowej ani Wi-Fi Direct.
- Jeśli certyfikowane urządzenie obsługujące Miracast nie znajduje się w trybie czuwania [Miracast] odtwarzacz nie może odnaleźć urządzenia.
- W zależności od stanu połączenia sieci bezprzewodowej duplikowanie może nie być stabilne.
- Podczas duplikowania obraz może być obcinany w zależności od ustawień twojego telewizora. W takim przypadku należy dopasować ustawienia swojego telewizora.

Korzystanie z BD-Live™

BD

BD-ROM obsługujące BD-Live, które mają funkcję rozszerzenia sieciowego, umożliwiają korzystanie z dodatkowych funkcji takich pobieranie nowych trailerów, po podłączeniu urządzenia do Internetu.

1. Sprawdź podłączenie sieci oraz ustawienia (strona 19).
2. Włóż urządzenie pamięci USB do gniazda USB znajdującego się na przednim panelu. Urządzenie pamięci USB jest potrzebne do pobrania bonusowej zawartości.
3. Naciśnij HOME (🏠) i ustaw opcję [Połączenie BD-LIVE] w menu [Ustawienia] (strona 26).

W zależności od płyty, funkcja BD-Live może nie być obsługiwana, jeżeli opcja [Połączenie BD-LIVE] jest ustawiona na [Częściowo dozwolone].

4. Włóż BD-ROM z BD-Live.

Czynności mogą różnić się w zależności od płyty. Zapoznaj się z instrukcją dołączoną do płyty.

! Ostrożnie

Nie wolno odłączać urządzeń USB, podczas gdy kopiowane są pliki lub płyta Blu-ray ciągle znajduje się w odtwarzaczu. Nie przestrzeganie tego może spowodować uszkodzenie urządzenia USB, a funkcje BD-Live mogą nie działać prawidłowo z uszkodzonym urządzeniem USB. Jeżeli podłączone urządzenie USB wygląda na uszkodzone po takim działaniu, można dokonać formatowania jego pamięci z poziomu komputera PC, a następnie można ponownie je podłączyć do odtwarzacza.

! Uwaga

- Dostęp do niektórych treści BD-Live może zostać ograniczony przez dostawcę tylko do niektórych terytoriów.
- Załadowanie zawartości BD-Live może potrwać kilka minut.
- Dla korzystania z funkcji BD-Live należy użyć pamięci/dysku zewnętrznego USB sformatowanych w FAT32.

Radość z przeglądania sieci

Wpisuje adres URL ręcznie na ekranie lub odwiedza strony dodane do Favorite.

1. Naciśnij HOME (🏠).
2. Wybierz [Internet] w [My Apps] i naciśnij ENTER (⊙).
3. Wprowadź warunki wyszukiwania w puste pole.

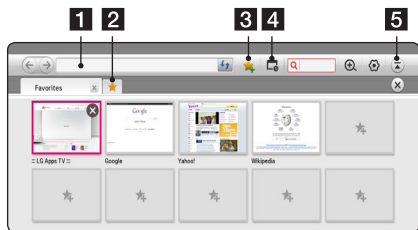

- 1 Wpisuje adres strony Web lub URL.
- 2 Wybiera, po otwarciu kilku przeglądarek internetowych.
- 3 Dodaj obecną stronę do ulubionych.
- 4 Przenosi do poprzednio odwiedzanej strony.
- 5 Otwiera lub ukrywa pasek menu.

! Uwaga

- Dla najlepszej jakości usługi, skorzystaj z połączenia internetowego o przepustowości 4.0 Mbps (1.5 Mbps lub szybszej). Jeśli pojawiają się problemy z szybkością internetu, skontaktuj się ze swoim dostawcą usługi połączenia internetowego.
- Internet działa tylko z preinstalowanymi wtyczkami.
- Internet odtwarza tylko wymienione pliki multimedialne: ".jpeg", ".png", ".gif", ".wmv", ".asf", ".wma", ".mp3", ".mp4".
- Interneto zostaje zamknięty, gdy ilość pamięci jest niewystarczająca.
- Dla internetu, czcinki zainstalowane na urządzeniu są używane podczas przeglądania i mogą nie być wyświetlane normalnie, w zależności od rodzaju przeglądanej treści.
- Internet nie wspiera pobierania plików i czcionek.
- Internet jest zrobiony tylko dla tej jednostki. Więc może posiadać inne operacje niż przeglądarka PC.

LG AV Remote

Możesz sterować tym odtwarzaczem za pomocą swojego iPhone lub telefonu z systemem Android poprzez swoją sieć domową. Ten odtwarzacz i twój telefon muszą być podłączone do twojego urządzenia sieci bezprzewodowej, takiego jak punkt dostępu. Odwiedź "Apple iTunes" lub "Google Android Market (Google Play Store)" aby uzyskać szczegółowe informacje na temat "LG AV Remote".

Prywatny tryb dźwięku

Pobierając na swój smartfon lub tablet aplikację "LG AV Remote" możesz podłączać swoje urządzenia i cieszyć się na nich dźwiękiem ze swojego odtwarzacza.

Funkcja ta przesyła sygnał wideo do telewizora przez HDMI i sygnał dźwiękowy do smartfonu lub tabletu przez Wi-Fi. Aby uzyskać szczegółowe informacje, patrz aplikacja "LG AV Remote".

Korzystanie z klawiatury lub myszy USB

Możesz podłączyć klawiaturę i/lub mysz USB aby wprowadzać tekst i nawigować w menu.

1. Podłącz klawiaturę USB lub mysz do portu USB na panelu tylnym.
2. Użyj klawiatury aby wpisywać tekst lub myszy aby nawigować menu.

! Uwaga

Zalecane są poniższe klawiatury i myszy.

- Logitech Wireless Combo MK520
- Logitech Wireless Combo MK320
- Logitech Wireless Combo MK260
- Microsoft Wireless Desktop 5000
- Microsoft Wireless Desktop 3000
- Microsoft Wireless Desktop 2000
- Microsoft Wireless Desktop 800

Korzystanie z radia

Upewnij się, że podłączone są anteny.
(Patrz strona 16)

Słuchanie radia

1. Naciskaj FUNCTION aż w okienku wyświetlacza pojawi się TUNER (FM). Wybrana zostanie ostatnio słuchana stacja.
2. Naciśnij i przytrzymaj przycisk TUNING (-/+) na około dwie sekundy, aż częstotliwość zacznie się zmieniać. Przeszukiwanie zatrzymuje się po znalezieniu stacji. Naciskaj wielokrotnie TUNING (-/+).
3. Dokonaj regulacji głośności przy pomocy VOL (+/-).

Zapisywanie stacji radiowych

Można zapisać 50 stacji dla FM.

Przed rozpoczęciem strojenia należy upewnić się, że głośność nie jest ustawiona na zbyt wysokim poziomie.

1. Naciskaj FUNCTION aż w okienku wyświetlacza pojawi się TUNER (FM).
2. Wybierz żądaną częstotliwość, naciskając TUNING (-/+).
3. Naciśnij ENTER (⊙). W okienku wyświetlacza zacznie migać numer.
4. Przy pomocy PRESET (-/+) można wybrać dowolny numer dla zapamiętywanej stacji.
5. Naciśnij ENTER (⊙). Stacja jest zapisana.
6. Powtórz kroki 2 do 5 w celu zaprogramowania innych stacji.

Usuwanie zapisanej stacji

1. Przy pomocy PRESET (-/+) wybierz numer stacji, którą chcesz usunąć.
2. Naciśnij CLEAR, w okienku wyświetlacza zacznie migać numer.
3. Naciśnij ponownie CLEAR, aby usunąć wybraną stację.

Usuwanie wszystkich zapisanych stacji

Naciśnij i przytrzymaj CLEAR przez dwie sekundy. Pojawi się "ERASE ALL". Naciśnij ponownie przycisk CLEAR. Następnie zostaną usunięte wszystkie zapisane stacje.

Polepszenie słabego odbioru stacji FM

Naciśnij przycisk B (niebieski) (MONO/STEREO) na pilocie. Tryb odbioru radia zmieni się ze stereo na mono, zazwyczaj powoduje to poprawę jakości odbioru.

Patrz informacje na temat stacji radiowej

Tuner FM wyposażony jest w funkcję Pokazuje informacje na temat słuchanej stacji radiowej, st w Radio Data System (RDS). Naciśnij kilkakrotnie przycisk RDS, aby przejść przez różne typy danych:

PS	(Nazwa usługi programu): Na wyświetlaczu pojawi się nazwa kanału.
PTY	(Rozpoznanie typu programu): Na wyświetlaczu pojawia się typ programu (np. jazz lub wiadomości).
RT	(Radio Text) Komunikat tekstowy "text" zawiera specjalne informacje nadawane przez daną stację radiową. Ten tekst może przewijać się na wyświetlaczu.
CT	(Czas kontrolowany przez kanał) Pokazuje czas i datę nadawane przez stację.

Korzystanie z Premium

Możesz korzystać z różnorodnych usług zawartości za pośrednictwem Internetu przy pomocy usługi Premium.

1. Sprawdź podłączenie sieci oraz ustawienia (strona 19).
2. Naciśnij HOME (🏠).
3. Wybierz [Premium] za pomocą \langle / \rangle , i naciśnij ENTER (⊙).

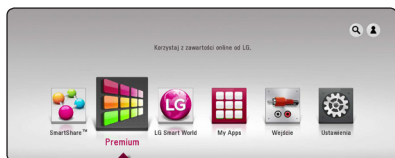

4. Wybierz usługę on-line za pomocą $\wedge / \vee / \langle / \rangle$, i naciśnij ENTER (⊙).

! Uwaga

- Aby uzyskać szczegółowe informacje o poszczególnych usługach, skontaktuj się z ich dostawcą lub odwiedź ich stronę wsparcia.
- Zawartość usługi Premium oraz informacji powiązanych w tym interfejsu użytkownika może ulec zmianie. Aby uzyskać najbardziej aktualne informacje należy wejść na stronę internetową każdego z serwisów.
- Używanie Premium za pośrednictwem bezprzewodowego połączenia sieciowego, może skutkować niewłaściwą prędkością transmisji na skutek zakłóceń z urządzeń gospodarstwa domowego wykorzystujących fale radiowe.
- Przy pierwszym uruchamianiu funkcji [Premium] lub [LG Smart World] pojawi się okienko wyboru kraju.
- Jeśli chcesz zmienić ustawienie kraju, przejdź do [Ustawienia] > [SIĘĆ] > [Ustawienia Smart Service] > [Ustawienia krajowe]. Wybierz [Ręcznie] i naciśnij ENTER (⊙) na menu [Ustawienia krajowe].
- Zmiana efektów dźwiękowych może pojawić się z opóźnieniem w zależności od stanu połączenia internetowego.

Korzystanie z LG Smart World

Na tym urządzeniu możesz używać usług aplikacji LG za pośrednictwem Internetu. Możesz łatwo znajdować i pobierać różne aplikacje ze LG Smart World.

1. Sprawdź podłączenie sieci oraz ustawienia (strona 19).
2. Naciśnij HOME (🏠).
3. Wybierz [LG Smart World], i naciśnij ENTER (⊙).



4. Wybierz kategorię za pomocą \langle / \rangle , i naciśnij ENTER (⊙).
5. Użyj $\wedge / \vee / \langle / \rangle$ aby wybrać aplikację i naciśnij ENTER (⊙) aby wyświetlić informacje.
6. Naciśnij ENTER (⊙) kiedy podświetlona jest ikona [zainstaluj]. Aplikacja zostanie zainstalowana na odtwarzaczu.
Aby zainstalować aplikację na odtwarzaczu użytkownik musi się zalogować. Aby uzyskać więcej informacji o logowaniu się, patrz strona 55.
7. Naciśnij czerwony (R) przycisk aby wyświetlić ekran [My Apps].
8. Wybierz zainstalowaną aplikację i naciśnij ENTER (⊙) aby ją uruchomić.

! Uwaga

- W zależności od regionu usługa [LG Smart World], [My Apps] Moje aplikacje, [🔍] oraz [👤] mogą być niedostępne.
- Aby zainstalować płatną aplikację, musisz być opłaconym członkiem. Odwiedź stronę www.lgappstv.com, aby dowiedzieć się więcej.
- Zmiana efektów dźwiękowych może pojawić się z opóźnieniem w zależności od stanu połączenia internetowego.

Logowanie

Aby móc korzystać z funkcji [LG Smart World], musisz się zalogować.

1. Na ekranie głównym wybierz ikonę [👤] i naciśnij ENTER (⊙).
2. Wypełnij pola [ID] i [Hasło] za pomocą wirtualnej klawiatury.
Jeżeli nie masz jeszcze konta, naciśnij czerwony przycisk (R), aby się zarejestrować.
3. Użyj $\wedge / \vee / < / >$ aby wybrać [OK], i naciśnij ENTER (⊙) aby zalogować się do swojego konta.

Jeśli zaznaczysz opcję [Autom.logowanie], twoje ID i hasło zostaną zapamiętane i automatycznie wprowadzone.

! Uwaga

Aby wyświetlić informacje na temat swojego konta i aplikacji wybierz ikonę [👤] i naciśnij ENTER (⊙) w menu głównym, i wybierz opcję [My Page].

Wyszukiwanie treści on-line

W razie trudności ze znalezieniem konkretnych treści w usługach on-line można skorzystać w funkcji wyszukiwania wszystko-w-jednym wprowadzając słowa kluczowe w menu [Search].

1. Naciśnij HOME (🏠).
2. Wybierz ikonę [🔍] w menu głównym za pomocą $\wedge / \vee / < / >$, i naciśnij ENTER (⊙).
Na ekranie pojawi się menu nawigacji.
3. Naciśnij ENTER (⊙). Klawiatura wirtualna pojawi się automatycznie.
4. Użyj przycisków $\wedge / \vee / < / >$ aby wybrać litery, a następnie naciśnij ENTER (⊙) w celu potwierdzenia wyboru na wirtualnej klawiaturze.
5. Po zakończeniu wprowadzania słowa kluczowego, wybierz opcję [↵] i naciśnij ENTER (⊙), a pojawi wynik wyszukiwania.
6. Użyj $\wedge / \vee / < / >$ aby wybrać żądaną treść i naciśnij ENTER (⊙) aby wyświetlić treść bezpośrednio.

! Uwaga

- W zależności od regionu usługa [LG Smart World], [My Apps] Moje aplikacje, [🔍] oraz [👤] mogą być niedostępne.
- Funkcja wyszukiwania nie wyszukuje treści we wszystkich usługach on-line. Działa ona tylko w wybranych usługach on-line.

Korzystanie z menu My Apps

W menu [My Apps] możesz przenieść lub usunąć zainstalowaną aplikację.

1. Naciśnij HOME (🏠).
2. Wybierz [My Apps], i naciśnij ENTER (⊙).



3. W menu [My Apps] naciśnij czerwony (R) przycisk.

Przenoszenie aplikacji

1. Wybierz aplikację i naciśnij ENTER (⊙) aby wyświetlić opcje.
2. Użyj \wedge/\vee aby wybrać [Przenieś] i naciśnij ENTER (⊙).
3. Przy pomocy $\wedge/\vee/</>$ wybierz położenie, do którego chcesz się przesunąć i naciśnij ENTER (⊙).

Usuwanie aplikacji

1. Wybierz aplikację i naciśnij ENTER (⊙) aby wyświetlić opcje.
2. Użyj \wedge/\vee aby wybrać [Usuń] i naciśnij ENTER (⊙).
3. Użyj $</>$, aby wybrać opcję [OK] i naciśnij ENTER (⊙).

! Uwaga

- W zależności od regionu usługa [LG Smart World], [My Apps] Moje aplikacje, [Q] oraz [👤] mogą być niedostępne.
- Korzystając po raz pierwszy z właściwości [My Apps], ustawienia kraju zostają pokazane na ekranie.
- Zmiana efektów dźwiękowych może pojawić się z opóźnieniem w zależności od stanu połączenia internetowego.

Korzystanie z technologii Bluetooth

Informacje o technologii Bluetooth

Bluetooth® to technologia komunikacji bezprzewodowej krótkiego zasięgu.

Dostępny zasięg wynosi 10 metrów.

(Dźwięk może być przerwany, gdy połączenie będzie zakłócone przez inne fale radiowe lub gdy łączysz się w Bluetooth w innym pomieszczeniu.)
Łączenie indywidualnych urządzeń w bezprzewodowej technologii Bluetooth® nie wiąże się z żadnymi opłatami.

Telefon komórkowy z technologią bezprzewodową Bluetooth® może być obsługiwany przez Cascade, jeżeli połączenie było nawiązane przez technologię bezprzewodową Bluetooth®.

Dostępne urządzenia : Telefon komórkowy, MP3, Laptop, PDA

Profile Bluetooth

Aby korzystać z bezprzewodowej technologii Bluetooth, urządzenia muszą interpretować określone profile. Urządzenie to jest zgodne z następującymi profilami.

A2DP (zaawansowany profil dystrybucji audio)

Słuchanie muzyki zapisanej na urządzeniach Bluetooth

Łączenie twojej jednostki z urządzeniem Bluetooth

Przed rozpoczęciem procedury parowania, upewnij się że tryb Bluetooth został włączony w urządzeniu Bluetooth. Patrz instrukcja obsługi urządzenia Bluetooth. Po wykonaniu operacji parowania, nie musi ona być wykonywana ponownie.

1. Wybierz funkcje Bluetooth za pomocą FUNCTION.
W oknie wyświetlacza pojawia się "BT READY".
2. Włącz urządzenie Bluetooth i wykonaj operację parowania. W czasie szukania tej jednostki za pomocą urządzenia Bluetooth, może pojawić się na jego ekranie lista znalezionych urządzeń w zależności od jego typu. Twoja jednostka jest wyświetlana jako "LG-HTS".
3. Po udanym parowaniu z urządzeniem Bluetooth, dioda LED Bluetooth tej jednostki zapala się i pojawia się komunikat "BTPAIRED".

! Uwaga

W zależności od typu urządzenia Bluetooth, są różne sposoby parowania.

4. Słuchanie muzyki.
Aby odtworzyć muzykę zapisaną na twoim urządzeniu Bluetooth, patrz instrukcja obsługi tego urządzenia.

! Uwaga

Jeżeli zmienisz funkcję jednostki, funkcja Bluetooth jest rozłączana, wykonaj parowanie ponownie.

! **Uwaga**

- Dźwięk może być przerwany na skutek zakłócenia połączenia przez inne fale elektroniczne.
- Nie możesz sterować urządzeniem Bluetooth za pomocą tej jednostki.
- Parowanie jest ograniczone do jednego urządzenia Bluetooth na jedną jednostkę. Multi-parowanie nie jest obsługiwane.
- Pomimo że odległość pomiędzy twoim urządzeniem Bluetooth a zestawem jest mniejsza niż 10 m, a pomiędzy nimi są przeszkody, twoje urządzenie Bluetooth nie może być połączone.
- W zależności od typu urządzenia, w niektórych przypadkach użycie funkcji Bluetooth może okazać się niemożliwe.
- Gdy Bluetooth nie jest połączony, w okienku wyświetlacza pojawia się "BT READY".
- Z powodu elektrycznej niesprawności wywołanej przez urządzenia używające tych samych częstotliwości, takie jak sprzęt medyczny, kuchenki mikrofalowe lub urządzenia bezprzewodowe LAN, połączenie zostanie przerwane.
- Gdy ktoś stanie pomiędzy i zakłóci komunikację pomiędzy urządzeniem Bluetooth a odtwarzaczem, połączenie zostanie przerwane.
- W miarę oddalania się od siebie urządzeń Bluetooth, jakość dźwięku spada. Połączenie zostanie przerwane po przekroczeniu zasięgu pracy Bluetooth.
- Urządzenie z technologią bezprzewodowa Bluetooth jest rozłączane, jeżeli zostanie wyłączona główna jednostka lub urządzenie zostanie oddalone od niej na odległość większa niż 10m.

Rozwiązywanie problemów

Ogólne

Objaw	Przyczyna i rozwiązanie
Zasilanie nie włącza się.	<ul style="list-style-type: none"> Włóż pewnie wtyczkę do ściennego gniazdka zasilania.
Urządzenie nie rozpoczyna odtwarzania.	<ul style="list-style-type: none"> Włóż odtwarzalną płytę. (Sprawdź typ płyty, system kolorów oraz kod regionu). Umieścić płytę stroną odtwarzaną skierowaną w dół. Umieścić płytę na podajniku dokładnie wewnątrz prowadnika. Wyczyścić płytę. Wyłączyć funkcję oceny kategorii lub zmień poziom kategorii.
Podłączona pamięć USB nie została rozpoznana.	<ul style="list-style-type: none"> Spróbuj użyć innego kabla USB, niektóre kable USB mogą nie obsługiwać natężenia prądu koniecznego dla normalnej pracy urządzeń USB. Jeżeli korzystasz z przedłużacza USB lub koncentratora USB hub, urządzenie USB może nie być rozpoznane. Urządzenie zewnętrzne USB, które wymaga instalacji dodatkowego oprogramowania przy podłączaniu do komputera, nie będzie obsługiwane. Urządzenie obsługuje tylko pamięć USB Flash i zewnętrzny dysk twardy USB w formacie FAT32 lub NTFS.
Nie można zmienić kąta.	<ul style="list-style-type: none"> Widoki z wielu kątów nie są nagrane na odtwarzanej płycie DVD.
Nie można odtworzyć plików muzycznych/ze zdjęciami/z filmem.	<ul style="list-style-type: none"> Pliki nie są nagrane w formacie, który urządzenie może odtworzyć. To urządzenie nie obsługuje kodeków pliku filmu.
Pilot nie działa poprawnie.	<ul style="list-style-type: none"> Pilot zdalnego sterowania nie jest skierowany na czujnik znajdujący się w urządzeniu. Pilot zdalnego sterowania znajduje się za daleko od urządzenia. Na drodze pomiędzy pilotem a urządzeniem znajduje się przeszkoda. Baterie w pilocie są wyczerpane.
Gdy odtwarzacz jest podłączony, ale zasilanie nie włącza się ani nie wyłącza się.	Możesz zresetować urządzenie w następujący sposób: <ul style="list-style-type: none"> Odczekać kabel zasilający, odczekaj przynajmniej pięć sekund i podłącz go ponownie.
Urządzenie nie działa normalnie.	

Sieć

Objaw	Przyczyna i rozwiązanie
Funkcja BD-Live nie działa.	<ul style="list-style-type: none"> • Podłączona pamięć USB nie ma wystarczającej ilości miejsca w pamięci. Podłącz pamięć USB z przynajmniej 1 GB wolnej przestrzeni. • Upewnij się, że urządzenie jest poprawnie podłączone do sieci lokalnej i ma dostęp do Internetu (patrz strony 19). • Szybkość Twojego łącza może nie być niewystarczająca dla użycia funkcji BD-Live. Skontaktuj się z dostawcą Internetu (ISP) i zalecane jest zwiększenie szybkości połączenia. • Opcja [Połączenie BD-LIVE] w menu konfiguracji [Ustawienia] ustawiona jest na [Zakazane]. Ustaw opcję na [Dozwolone].
Usługi przesyłania nagrań (takie jak YouTube™, etc.) są często zatrzymywane w czasie odtwarzania w celu „buforowania”.	<ul style="list-style-type: none"> • Twoje łącze może nie być wystarczająco szybkie do usług przesyłania nagrań. Skontaktuj się z dostawcą Internetu (ISP) i zalecane jest zwiększenie szybkości połączenia.
Serwery mediów nie są wyświetlane na liście urządzeń.	<ul style="list-style-type: none"> • Na Twoim serwerze mediów jest włączone oprogramowanie firewall lub antywirusowe. Wyłącz pracujące na komputerze lub serwerze mediów oprogramowanie firewall lub antywirusowe. • Odtwarzacz nie jest podłączony do sieci lokalnej, do której jest podłączony serwer mediów.
Nie można podłączyć odtwarzacza do punktu dostępowego lub routera bezprzewodowego LAN.	<ul style="list-style-type: none"> • Komunikacja bezprzewodowa może być zakłócona przez urządzenia gospodarstwa domowego, używające częstotliwości radiowych. Odsuń odtwarzacz od nich.
Punkt dostępowy nie jest wyświetlony na liście „Nazwa punktu dostępowego”.	<ul style="list-style-type: none"> • Punkt dostępowy lub router bezprzewodowy LAN mogą nie rozsyłać swojego identyfikatora SSID. Ustaw swój punkt dostępowy za pośrednictwem komputera tak, aby rozsyłał swój SSID. • Twoje urządzenie sieciowe, takie jak punkt dostępowy nie może ustawić częstotliwości i kanału obsługiwanych przez ten odtwarzacz. Spróbuj ustawić zakres częstotliwości i kanał urządzenia sieciowego.

Obraz

Objaw	Przyczyna i rozwiązanie
Nie ma obrazu.	<ul style="list-style-type: none"> Wybierz odpowiednie wejście video telewizora tak, aby obraz pochodzący z urządzenia pojawił się na ekranie. Podłącz pewnie kabel wideo. Sprawdź, czy [Ust. koloru HDMI] w menu konfiguracji [Ustawienia] jest ustawiony na właściwą pozycję, zgodną z Twoim złączem wideo. Twój telewizor może nie obsługiwać ustawionej w odtwarzaczu rozdzielczości. Zmierz na rozdzielczość akceptowaną przez Twój telewizor. Złącze HDMI OUT odtwarzacza jest podłączone do urządzenia DVI, które nie obsługuje ochrony praw autorskich.
Pojawiają się zakłócenia obrazu.	<ul style="list-style-type: none"> Odtwarzasz płytę nagrałą w systemie koloru innym niż system Twojego telewizora. Ustaw rozdzielczość, którą akceptuje Twój telewizor.
Płyta Blu-ray 3D nie jest odtwarzana w trybie 3D.	<ul style="list-style-type: none"> Połącz odtwarzacz z telewizorem za pomocą kabla HDMI (Typ A, Przewód HDMI™ o dużej szybkości transmisji) Telewizor może nie obsługiwać formatu "HDMI 3D mandatory format". Opcja trybu 3D [Tryb 3D] w menu konfiguracji [Ustawienia] jest wyłączona - [Wył.]. Ustaw opcję na [Wł.].

Dźwięk

Objaw	Przyczyna i rozwiązanie
Nie ma dźwięku lub jest on zniekształcony.	<ul style="list-style-type: none"> Urządzenie jest w trybie skanowania, zwolnionego tempa lub włączona jest pauza. Głośność jest niska. Sprawdź połączenie kabla głośnika. (strona 13)

Wsparcie klienta

Możesz aktualizować oprogramowanie odtwarzacza w celu polepszenia pracy urządzenia i/ lub dodania nowych funkcji. Aby pobrać najnowsze oprogramowanie dla tego odtwarzacza (jeżeli miały miejsce uaktualnienia), prosimy odwiedzić stronę <http://www.lg.com> lub skontaktować się z Centrum Obsługi Klienta LG Electronics.

Uwaga dotyczącą źródła oprogramowania typu otwartego - Open source

Aby uzyskać odpowiadający kod źródłowy pod GPL, LGPL oraz innymi licencjami oprogramowania typu otwartego, odwiedź <http://opensource.lge.com>. Wszystkie warunki licencji, wyłączenia gwarancji i uwagi dotyczące praw autorskich są dostępne do pobrania wraz z kodem źródłowym.

Sterowanie telewizorem przy pomocy dołączonego pilota

Możesz sterować telewizorem za pomocą poniższych przycisków.

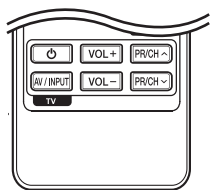

Przez naciśnięcie	Możesz
(TV POWER)	Włącza lub wyłącza telewizor.
AV/INPUT	Przełącza źródło wejścia telewizora pomiędzy TV i innymi.
PR/CH \wedge / \vee	Przeskakuje pomiędzy zapamiętanymi kanałami.
VOL +/-	Reguluje głośność telewizora.

! Uwaga

W zależności od podłączonego urządzenia, być może nie będziesz mógł sterować telewizorem za pomocą niektórych przycisków.

Konfiguracja pilota zdalnego sterowania do Twojego telewizora

Możesz sterować telewizorem za pomocą dostarczonego pilota zdalnego sterowania. Jeśli Twój telewizor znajduje się w poniższej tabeli, ustaw odpowiedni kod producenta.

- Trzymając wciśnięty przycisk (TV POWER), naciśnij przyciski numeryczne, by wybrać kod dla Twojego telewizora (zobacz tabelę poniżej).

Producent	Kod
LG	1(Domyślny), 2
Zenith	1, 3, 4
GoldStar	1, 2
Samsung	6, 7
Sony	8, 9
Hitachi	4

- Zwolnij przycisk (TV POWER), aby zakończyć ustawianie.

W zależności od telewizora, niektóre lub wszystkie przyciski mogą nie działać, nawet po wprowadzeniu poprawnego kodu producenta. Po wymianie baterii pilota, wprowadzony przez Ciebie kod może zostać zresetowany do wartości domyślnej. Ustaw ponownie prawidłowy kod.

Aktualizacja oprogramowania sieciowego

Informacja o uaktualnieniu sieciowym

Od czasu do czasu dla jednostek podłączonych do sieci szerokopasmowej pojawiają się poprawki wydajności i/lub dodatkowe właściwości lub usługi. Jeżeli jest dostępne nowe oprogramowanie i urządzenie jest podłączone do sieci szerokopasmowej, odtwarzacz poinformuje Cię o aktualizacji w następujący sposób.

Opcja 1:

1. Gdy włączysz odtwarzacz na ekranie pojawi się menu aktualizacji.
2. Użyj przycisków </> aby wybrać odpowiednią opcję i naciśnij ENTER (⊙).

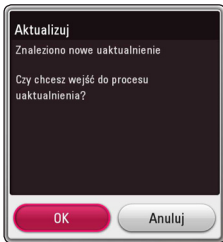

[OK]	Rozpoczyna uaktualnienie oprogramowania.
[Anuluj]	Opuszcza menu aktualizacji i pojawia się menu domowe.

Opcja 2:

Jeżeli na serwerze uaktualnień dostępne jest nowe oprogramowanie, na dole Home menu pojawia się ikona aktualizacji oprogramowania „Aktualizuj”. Naciśnij niebieski przycisk (B), aby rozpocząć aktualizację oprogramowania.

Ak. oprog.

Możesz aktualizować oprogramowanie odtwarzacza w celu polepszenia pracy urządzenia i/ lub dodania nowych funkcji. Można dokonać aktualizacji oprogramowania przez podłączenie urządzenia bezpośrednio do serwera aktualizacji.

! Uwaga

- Przed przystąpieniem do aktualizacji oprogramowania odtwarzacza należy wyjąć wszystkie, znajdujące się w nim płyty oraz odłączyć urządzenia USB.
- Przed przystąpieniem do aktualizacji oprogramowania należy wyłączyć i ponownie włączyć odtwarzacz.
- **W czasie trwania procedury aktualizacji oprogramowania nie wolno wyłączać odtwarzacza, odłączać wtyczki z gniazdka zasilania lub naciskać dowolnego przycisku.**
- Jeżeli anulujesz aktualizację oprogramowania, wyłącz zasilanie i włącz je ponownie.
- Urządzenie to nie może być uaktualnione do wcześniejszej wersji oprogramowania.

1. Sprawdź połączenie sieciowe i ustawienia (strony 19).
2. Wybierz opcję [Oprogramowanie] z menu [Ustawienia] i naciśnij ENTER (⊙).
3. Wybierz opcję [Aktualizuj] i naciśnij ENTER (⊙).

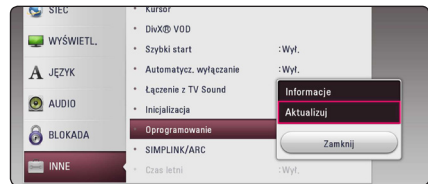

Odtwarzacz sprawdzi dostępność najnowszej wersji oprogramowania.

! Uwaga

- Naciśnięcie przycisku ENTER (⊙) podczas trwania procesu sprawdzania spowoduje zakończenie tego procesu.
- Jeżeli nie ma dostępnej aktualizacji, pojawi się wiadomość „Nie znaleziono uaktualnienia. Aktualny zestaw to najnowsza wersja.”. Naciśnij ENTER (⊙) aby powrócić do [Menu główne].

4. Jeżeli jest dostępna nowsza wersja, pojawia się komunikat "Znaleziono nowe uaktualnienie. Proces aktualizacji zajmuje kilka minut. Czy chcesz wykonać uaktualnienie?".
5. Wybierz [OK], aby rozpocząć uaktualnianie. (Wybór opcji [Anuluj] spowoduje anulowanie procesu aktualizacji).
6. Odtwarzacz rozpocznie pobieranie z serwera nowszej wersji oprogramowania. (Pobieranie może potrwać kilka minut w zależności od stanu Twojej sieci domowej.)
7. Aby następnym razem uaktualnić oprogramowanie, całą procedurę należy rozpocząć ponownie od początku.



Ostrożnie

Nie wyłączaj zasilania podczas trwania procesu aktualizacji oprogramowania.



Uwaga

Jeżeli oprogramowanie zawiera także uaktualnienie sterownika, podajnik płyt może się wysunąć podczas trwania procesu.

8. Po zakończeniu aktualizacji zasilanie wyłączy się automatycznie w ciągu kilku sekund.
9. Włącz ponownie zasilanie. System będzie teraz działał z nową wersją oprogramowania.



Uwaga

Funkcja aktualizacji oprogramowania może nie działać prawidłowo, w zależności od jakości połączenia z Internetem. Można także uzyskać najnowszą wersję oprogramowania w autoryzowanym centrum serwisowym LG Electronics i dokonać aktualizacji odtwarzacza. Patrz „Wsparcie klienta” na stronie 61.

Dodatkowe informacje

Wamagania pliku

Pliki filmowe

Plik Miejsce	Plik Rozszerzenie	Format kodowania	Format audio	Napisy
Płyta, USB	„avi”, „divx”, „mpg”, „mpeg”, „mkv”, „mp4”, „asf”, „wmv”, „m4v” (DRM free), „vob”, „3gp”, „mov”, „trp”, „m2t”, „mpe”, „m1v”, „m2v”, „wm”, „flv”, „ts”, „dat”	DIVX 3.11, DIVX4, DIVX5, DIVX6 (Tylko standardowe odtwarzanie) XVID, MPEG1 SS, H.264/ MPEG-4 AVC, MPEG2 PS, MPEG2 TS, VC-1 SM (WMV3)	Dolby Digital, DTS, MP3, WMA, AAC, AC3	SubRip (.srt / .txt), SAMI (.smi), SubStation Alpha (.ssa/.txt), MicroDVD (.sub/.txt), VobSub (.sub), SubViewer 1.0 (.sub), SubViewer 2.0 (.sub/.txt), TMPlayer (.txt), DVD Subtitle System (.txt)
DLNA	„avi”, „divx”, „mpg”, „mpeg”, „mkv”, „mp4”, „asf”, „wmv”, „m4v” (DRM free), „3gp”, „mov”, „mpe”, „m1v”, „m2v”, „flv”, „ts”, „dat”	DIVX 3.11, DIVX4, DIVX5, DIVX6 (Tylko standardowe odtwarzanie) XVID, MPEG1 SS, H.264/ MPEG-4 AVC, MPEG2 PS, MPEG2 TS, VC-1 SM (WMV3)	Dolby Digital, DTS, MP3, WMA, AAC, AC3	SubRip (.srt / .txt), SAMI (.smi), SubStation Alpha (.ssa/.txt), MicroDVD (.sub/.txt), SubViewer 1.0 (.sub), SubViewer 2.0 (.sub/.txt), TMPlayer (.txt), DVD Subtitle System (.txt)

Pliki muzyczne

Plik Miejsce	Plik Rozszerzenie	Częstotliwość próbkowania	Prędkość próbkowania	Uwaga
Płyta, USB	„mp3”, „wma”, „wav”, „m4a” (DRM free), „flac”, „ogg”, „aiff”	32 - 48 kHz (WMA), 16 - 48 kHz (MP3)	32 - 192 kbps (WMA), 32 - 320 kbps (MP3)	Niektóre plik wav nie są obsługiwane przez to urządzenie.
DLNA	„mp3”, „wma”, „wav”, „m4a” (DRM free), „flac”, „ogg”	32 - 48 kHz (WMA), 16 - 48 kHz (MP3)	32 - 192 kbps (WMA), 32 - 320 kbps (MP3)	Niektóre plik wav nie są obsługiwane przez to urządzenie.

Pliki ze zdjęciami

Plik Miejsce	Plik Rozszerzenie	Zalecane Rozmiar	Uwaga
Płyta, USB, DLNA	„jpg”, „jpeg”, „png”, „gif”, „mpo”, „jps”	Mniej, niż 4000 x 3000 x 24 bit/piksel Mniej, niż 3000 x 3000 x 32 bit/piksel	Pliki ze zdjęciami progresywne oraz o bezstratnej kompresji nie są obsługiwane.

! Uwaga

- Nazwa pliku jest ograniczona do 180 znaków.
- Maksymalna ilość plików / folderów: Mniej niż 2000 (całkowita ilość plików i katalogów).
- W zależności od wielkości i ilości plików, może chwilę potrwać zanim urządzenie odczyta zawartość nośnika.
- Kompatybilność pliku może się różnić w zależności od serwera.
- Ponieważ kompatybilność serwera DLNA jest sprawdzana na środowisku serwerze DLNA w sprzedaży związanej (SmartShare PC software), wymagania pliku i funkcje odtwarzania mogą się różnić w zależności od serwera plików.
- Wymagania pliku na stronie 65 nie zawsze są kompatybilne. Mogą wystąpić pewne ograniczenia z powodu właściwości pliku i możliwości serwera.
- Odtwarzanie plików z napisami jest dostępne tylko na serwerze mediów DLNA utworzonym za pomocą dostarczonego z tym odtwarzaczem oprogramowania SmartShare PC.
- Pliki z mediów przenośnych, takie jak napęd USB, napęd DVD itp. w twoim serwerze plików, mogą nie być współdzielone poprawnie.
- Podany na ekranie całkowity czas odtwarzania pliku audio może nie być prawidłowy dla plików VBR.
- Pliki z filmami HD zapisane na płycie CD/DVD lub w pamięci USB 1.0/1.1 mogą nie być odtwarzane prawidłowo. Do odtwarzania plików z filmami HD zalecane są nośniki: Płyta Blu-ray lub USB 2.0.
- Odtwarzacz ten obsługuje profil H.264/MPEG-4 AVC główny, wysoki na poziomie 4.1. Plik wyższego poziomu może nie być obsługiwany.
- Odtwarzacz ten nie obsługuje plików, które zostały nagrane przy pomocy GMC^{*1} lub Qpel^{*2}.

*1 GMC – Global Motion Compensation

*2 Qpel – Quarter pixel

! Uwaga

- Pliki „avi” kodowane przy pomocy „WMV 9” nie będą obsługiwane
- Odtwarzacz ten obsługuje pliki UTF-8 nawet, jeżeli zawierają one napisy w systemie Unicode. Odtwarzacz ten nie obsługuje plików z napisami w systemie Unicode.
- W zależności od typów plików lub sposobów ich nagrywania, mogą one nie być odtwarzane.
- Płyta nagrywana w trybie wielo-sesyjnym na zwykłym komputerze PC nie będzie obsługiwana.
- Plik z filmem oraz plik z jego napisami muszą mieć taką samą nazwę.
- Podczas próby odtwarzania pliku o rozszerzeniu „.ts”, „.m2ts”, „.mts”, „.tp”, „.Trp” lub „.m2t”, odtwarzacz może nie obsługiwać plików napisów.
- Podany na ekranie całkowity czas odtwarzania pliku muzycznego może nie być prawidłowy dla plików VBR.
- Kompatybilność kodeków Video/ Audio może różnić się w zależności od pliku filmowego.

AVCHD (Advanced Video Codec High Definition)

- To urządzenie może odtwarzać płyty w formacie AVCHD. Takie płyty są nagrywane i używane w kamerach.
- Format AVCHD jest cyfrowym formatem high definition dla kamer video.
- Format MPEG-4 AVC/H.264 umożliwia bardziej wydajną kompresję obrazów niż tradycyjny format kompresji obrazów.
- Niektóre płyty AVCHD korzystają z formatu „x.v.Colour” format.
- Niektóre płyty ACCHD mogą się nie odtwarzać w zależności od jakości nagrania.
- Płyty w formacie AVCHD powinny być sfinalizowane.
- „x.v.Colour” oferuje większą rozpiętość kolorów niż normalne płyty DVD nagrane w kamerach.

O DLNA

Ten odtwarzacz ma certyfikat cyfrowych mediów DLNA i może wyświetlać i odtwarzać filmy, zdjęcia i muzykę z Twojego serwera mediów cyfrowych kompatybilnego z DLNA (PC i sprzęt elektroniczny powszechnego użytku).

Digital Living Network Alliance (DLNA) to między-przemysłowa organizacja sprzętu elektronicznego powszechnego użytku, przemysłu komputerowego i firm urządzeń mobilnych. Digital Living umożliwia konsumentom łatwe dzielenie się mediami cyfrowymi za pośrednictwem sieci domowej.

Logo certyfikatu DLNA umożliwia łatwe odnalezienie produktów zgodnych z wytycznymi współobsługiwania DLNA. To urządzenie jest zgodne z wytycznymi współobsługiwania v1.5.

Jeżeli do tego odtwarzacza jest podłączony PC z uruchomionym oprogramowaniem serwera DLNA lub inne urządzenie kompatybilne z DLNA, mogą być wymagane pewne zmiany oprogramowania lub innych urządzeń. Patrz instrukcje obsługi oprogramowania lub urządzenia, aby uzyskać szczegółowe informacje.

Wymagania systemowe

Dla odtwarzania video:

- Wysokiej jakości wyświetlacz, który ma gniazda wejściowe HDMI.
- Płyty BD-ROM z zawartością high definition.
- Dla niektórych treści zawartych na płytach konieczne jest użycie wejścia DVI obsługującego HDMI lub HUCP (jak określono przez autorów płyty).

Uwagi dotyczące kompatybilności

- Ponieważ BD-ROM jest nowym formatem, możliwe są problemy kompatybilności określonej płyty, podłączenia cyfrowego i innych elementów. Jeśli wystąpią problemy z kompatybilnością, prosimy o kontakt z centrum obsługi klienta.
- To urządzenie umożliwia korzystanie z takich funkcji jak obraz-w obrazie, drugie źródło video, wirtualne pakiety itd. z płytami BD-ROM, obsługującymi BONUSVIEW (BD-ROM wersja 2 Profile 1 wersja 1.1). Drugie źródło video i audio może być odtwarzanie z płyt kompatybilnych z funkcją obraz-w-obrazie. Dla metody odtwarzania, patrz instrukcje dla płyty.
- Oglądania zawartości wysokiej rozdzielczości i konwertowanie standardowej zawartości DVD może wymagać odpowiedniego wejścia HDMI lub DVI HDCP obsługującego urządzenie.
- Niektóre płyty BD-ROM i DVD mogą wymagać użycia komend operacyjnych lub właściwości.
- Dolby TrueHD, Dolby Digital Plus oraz DTS-HD są obsługiwane dla maksymalnie 2.1 kanałów, jeżeli używasz złącza HDMI dla wyjścia audio.
- Można używać urządzenia USB, które zawiera informacje związane z płytą, włączając informacje pobrane z sieci. Długość przechowywania informacji zależy od używanej płyty.

Specyfikacje wyjścia audio

Źródło \ Gniazdo/Ustawienie	HDMI OUT		
	PCM	Powtórne kod. DTS *3	Auto *1 *2
Dolby Digital	PCM 5.1ch	DTS	Dolby Digital
Dolby Digital Plus	PCM 5.1ch	DTS	Dolby Digital Plus
Dolby TrueHD	PCM 5.1ch	DTS	Dolby TrueHD
DTS	PCM 2ch	DTS	DTS
DTS-HD	PCM 2ch	DTS	DTS-HD
Linear PCM 2ch	PCM 2ch	DTS	Linear PCM 2ch
Linear PCM 5.1ch	PCM 5.1ch	DTS	Linear PCM 5.1ch
Linear PCM 7.1ch	PCM 7.1ch	DTS	Linear PCM 7.1ch

*1 Podrzedne i interaktywne sygnały audio mogą nie być zawarte w wyjściowym strumieniu, jeżeli opcja [Wyjście cyfrowe] jest ustawiona na [Auto]. (Poza kodekiem LPCM: wyjście zawsze zawiera interaktywne i drugie źródło audio.)

*2 Ten odtwarzacz automatycznie wybiera HDMI audio zgodne z możliwościami dekodowania podłączonego urządzenia HDMI, nawet gdy opcja [Wyjście cyfrowe] jest ustawiona na [Auto].

*3 Sygnał audio jest ograniczony do 48 kHz i 5 ch, jeżeli opcja [Wyjście cyfrowe] jest ustawiona na [Powtórne kod. DTS]. Jeżeli opcja [Wyjście cyfrowe] ustawiona jest na [Powtórne kod. DTS], sygnał audio DTS Re-encode przesyłany jest dla płyt BD-ROM, natomiast oryginalny dźwięk przesyłany jest dla innych płyt (np. [Auto]).

- Podczas odtwarzania dźwięk przesyłany jest jako PCM 48 kHz/16 bit dla plików MP3/WMA oraz PCM 44.1 kHz/16 bit dla płyt audio CD.
- Przy cyfrowym połączeniu audio (HDMI OUT), dźwięki przycisku menu płyty BD-ROM mogą nie być słyszalne, jeżeli opcja [Wyjście cyfrowe] jest ustawiona na [Auto].
- Jeżeli wzmacniacz nie ma możliwości obsłużenia formatu cyfrowego wyjścia audio, wyda silny, zniekształcony dźwięk lub w ogóle nie wyda żadnego dźwięku.
- Wielokanałowy cyfrowy dźwięk Surround, za pośrednictwem cyfrowego łącza, jest możliwy, tylko gdy wzmacniacz jest wyposażony w wielokanałowy dekodery cyfrowy.
- Ustawienie to nie jest dostępne dla sygnałów wejściowych pochodzących z urządzeń zewnętrznych.

Lista kodów obszarów

Wybrać kod obszaru z listy.

Obszar:	Kod	Obszar:	Kod	Obszar:	Kod	Obszar:	Kod
Afganistan	AF	Fiji	FJ	Monaco	MC	Singapur	SG
Argentyna	AR	Finlandia	FI	Mongolia	MN	Republika Słowacka	SK
Australia	AU	Francja	FR	Marok	MA	Słowenia	SI
Austria	AT	Niemcy	DE	Nepal	NP	Południowa Afryka	ZA
Belgia	BE	Wielka Brytania	GB	Holandia	NL	Korea Południowa	KR
Bhutan	BT	Grecja	GR	Antyle Holenderskie	AN	Hiszpania	ES
Bolivia	BO	Grenlandia	GL	Nowa Zelandia	NZ	Sri Lanka	LK
Brazylia	BR	Hong Kong	HK	Nigeria	NG	Szwecja	SE
Kambodża	KH	Węgry	HU	Norwegia	NO	Szwajcaria	CH
Kanada	CA	Indie	IN	Oman	OM	Tajwan	TW
Chile	CL	Indonezja	ID	Pakistan	PK	Tajlandia	TH
Chiny	CN	Izrael	IL	Panama	PA	Turcja	TR
Kolumbia	CO	Włochy	IT	Paragwaj	PY	Uganda	UG
Kongo	CG	Jamaica	JM	Filipiny	PH	Ukraina	UA
Costa Rica	CR	Japonia	JP	Polska	PL	Stany Zjednoczone	US
Chorwacja	HR	Kenia	KE	Portugalia	PT	Urugwaj	UY
Republika Czeska	CZ	Kuwait	KW	Rumunia	RO	Uzbekistan	UZ
Dania	DK	Libia	LY	Federacja Rosyjska	RU	Wietnam	VN
Ekwador	EC	Luksembourg	LU	Arabia Saudyjska	SA	Zimbabwe	ZW
Egipt	EG	Malezja	MY	Senegal	SN		
El Salvador	SV	Malediwy	MV				
Etiopia	ET	Maksyk	MX				

Lista kodów języków

Użyć tej listy, by wprowadzić odpowiedni kod dla następujących ustawień początkowych: [Audio płyty], [Napisy płyty], [Menu płyty].

Język	Kod	Język	Kod	Język	Kod	Język	Kod
Afar	6565	Francuski	7082	Litewski	7684	Sindhi	8368
Afrikaans	6570	Frisian	7089	Macedoński	7775	Singhalese	8373
Albański	8381	Galician	7176	Malagasy	7771	Słowacki	8375
Ameharic	6577	Georgian	7565	Malay	7783	Słoweński	8376
Arabski	6582	Niemiecki	6869	Malayalam	7776	Hiszpański	6983
Armeński	7289	Grecki	6976	Maori	7773	Sudanese	8385
Assamese	6583	Greenlandzki	7576	Marathi	7782	Swahili	8387
Aymara	6588	Guarani	7178	Moldawski	7779	Szwedzki	8386
Azerbajdżani	6590	Gujarati	7185	Mongolski	7778	Tagalog	8476
Bashkir	6665	Hausa	7265	Nauru	7865	Tajik	8471
Basque	6985	Hebrajski	7387	Nepali	7869	Tamil	8465
Bengali, Bangla	6678	Hindi	7273	Norweski	7879	Telugu	8469
Bhutani	6890	Węgierski	7285	Oriya	7982	Tajski	8472
Bihari	6672	Icelandic	7383	Panjabi	8065	Tonga	8479
Breton	6682	Indonezyjski	7378	Pashto, Pushto	8083	Turecki	8482
Butgarski	6671	Interlingua	7365	Perski	7065	Turkmen	8475
Burmese	7789	Irlandzki	7165	Polski	8076	Twi	8487
Białoruski	6669	Włoski	7384	Portugalski	8084	Ukraiński	8575
Chiński	9072	Japoński	7465	Quechua	8185	Urdu	8582
Chorwacki	7282	Kannada	7578	Rhaeto-Romance	8277	Uzbek	8590
Czechy	6783	Kashmiri	7583	Rumuński	8279	Wietnamski	8673
Duński	6865	Kazahski	7575	Rosyjski	8285	Volapük	8679
Holenderski	7876	Kirghiz	7589	Samoan	8377	Welsh	6789
POLSKI	6978	Koreański	7579	Sanskrit	8365	Wolof	8779
Esperanto	6979	Kurdyjski	7585	Scots Gaelic	7168	Xhosa	8872
Estoński	6984	Laotian	7679	Serbski	8382	Yiddish	7473
Faroese	7079	Latin	7665	Serbo-Chorwacki	8372	Yoruba	8979
Fiji	7074	Latvian, Lettish	7686	Shona	8378	Zulu	9085
Fiński	7073	Lingala	7678				

Znaki handlowe i licencje



Loga oraz nazwy handlowe Blu-ray Disc™, Blu-ray™, Blu-ray 3D™, BD-Live™, BONUSVIEW™ są własnością stowarzyszenia Blu-ray Disc Association.



„Logo DVD” jest znakiem handlowym DVD Format/Logo Licensing Corporation.



Java jest znakiem handlowym firmy Oracle oraz jej spółek zależnych.



HDMI, logo HDMI i High Definition Multimedia Interface to znaki towarowe lub zarejestrowane znaki towarowe HDMI Licensing LLC w Stanach Zjednoczonych i innych krajach.

„x.v.Colour” jest znakiem towarowym Sony Corporation.



Wyprodukowane na licencji Dolby Laboratories. Dolby oraz symbol podwójnego D są znakami towarowymi Dolby Laboratories.



DLNA®, logo DLNA oraz DLNA CERTIFIED® są znakami handlowymi, serwisowymi lub certyfikacyjnymi firmy Digital Living Network Alliance.



Dla patentów DTS, sprawdź <http://patents.dts.com>. Wyprodukowano pod licencją DTS Licensing Limited. DTS, the Symbol, i DTS i the Symbol razem są zarejestrowanymi znakami towarowymi, i DTS 2.0+Digital Out jest znakiem towarowym DTS, Inc. © DTS, Inc. Wszystkie prawa zastrzeżone.



Logo Wi-Fi CERTIFIED jest znakiem certyfikacji Wi-Fi Alliance.



Logo Wi-Fi jest znakiem handlowym Wi-Fi Alliance.



Nazwa oraz logo „AVCHD” są znakami handlowymi firm Panasonic Corporation oraz Sony Corporation.



DivX Certified® certyfikowano do odtwarzania wideo DivX® w rozdzielczości do HD 1080p, włącznie z treściami klasy premium.

DivX®, DivX Certified® oraz loga powiązane są znakami handlowymi firmy Rovi Corporation lub jej oddziałów, używanymi na podstawie licencji.

Pokryty przez jeden lub więcej z podanych patentów U.S.: 7,295,673; 7,460,668; 7,515,710; 7,519,274

Powiadomienie o technologii Cinavia™

W niniejszym produkcie zastosowano technologię Cinavia w celu ograniczenia przypadków użycia nieautoryzowanych kopii niektórych komercyjnych produkcji filmowych i filmów oraz ich ścieżek dźwiękowych. W razie wykrycia nielegalnego użycia nieautoryzowanej kopii zostanie wyświetlony komunikat, a odtwarzanie lub kopiowanie zostanie przerwane.

Więcej informacji o technologii Cinavia znajduje się w internetowym centrum informacji konsumentckich Cinavia (Online Consumer Information Center) na stronie <http://www.cinavia.com>. Aby otrzymać dodatkowe informacje o technologii Cinavia za pośrednictwem poczty, należy wysłać kartę pocztową z adresem korespondencyjnym na adres: Cinavia Consumer Information Center, P.O. Box 86851, San Diego, CA, 92138, USA.*

Niniejszy produkt zawiera zastrzeżoną technologię na licencji firmy Verance Corporation i jest chroniony przez amerykański patent nr 7,369,677 oraz inne amerykańskie i ogólnosiwiatowe patenty wydane i oczekujące na wydanie, jak również przez prawo autorskie i prawo ochrony tajemnic handlowych ze względu na szczególne aspekty takiej technologii. Cinavia™ jest znakiem towarowym Verance Corporation. Copyright 2004-2013 Verance Corporation. Wszelkie prawa zastrzeżone przez firmę Verance. Inżynieria wsteczna i deasemblacja są zabronione.



Specyfikacje

Ogólne	
Zasilanie	Patrz główna naklejka na panelu tylnym.
Pobór mocy	Patrz główna naklejka na panelu tylnym.
Wymiary (szer. x wys. x gł.)	Okolo 440 mm x 65 mm X 298 mm
Masa netto (około)	3.2 kg
Temperatura robocza	5 °C do 35 °C (41 °F do 95 °F)
Wilgotność robocza	5 % do 90 %

Wejścia/wyjścia	
HDMI IN/OUT (video/audio)	19 pin (złącze HDMI™, typ A)
ANALOG AUDIO IN	2.0 Vrms (1 kHz, 0 dB), 600 Ω, gniazdo RCA (L, R) x 1
DIGITAL IN (OPTICAL)	3 V (p-p), gniazdo optyczne x 1

Tuner	
Zakres strojenia FM	87.5 do 108.0 MHz lub 87.50 do 108.00 MHz

Wzmacniacz	
Moc wyjściowa (4 Ω/ 3 Ω), (RMS), THD 10 %	
Łącznie	600 W
Przód	194 W x 2
Sub-Woofer	230 W (Pasywny)

System	
Laser	Laser półprzewodnikowy
Długość fali	405 nm / 650 nm
System sygnałowy	Standardowy system kolorowy TV PAL/NTSC
Port LAN	Gniazdo Ethernet x 1, 10BASE-T/100BASE-TX
Bezprzewodowy LAN (antena wewnętrzna)	Zintegrowany bezprzewodowy dostęp sieciowy IEEE 802.11n (pasmo 5 GHz i 2,4 GHz), zgodny z sieciami Wi-Fi 802.11a/b/g
Zasilanie Bus Power (USB)	DC 5 V  500 mA (Przód) / DC 5 V  300 mA (Tył)

Głośniki			
Głośnik przedni (lewy/prawy) (S74B1-F)			
Typ	2 dwudrożne głośniki	Maks. moc wejściowa:	388 W
Impedancja	4 Ω	Wymiary (Szer.x Wys. x Głęb.)	100,4 mm X 203 mm X 97,5 mm
Wejściowa moc znamionowa	194 W	Masa netto	0,7 kg
Sub-Woofer (S73T1-W)			
Typ	1 jednodrożny głośnik	Maks. moc wejściowa:	460 W
Impedancja	3 Ω	Wymiary (Szer.x Wys. x Głęb.)	251 mm X 336 mm X 310 mm
Wejściowa moc znamionowa	230 W	Masa netto	5,7 kg

- Projekt i specyfikacje mogą ulec zmianom bez powiadomienia.

Konserwacja

Obsługa urządzenia

Wysyłanie urządzenia

Proszę zachować oryginalne opakowanie i materiały pakunkowe. W razie konieczności wysłania urządzenia, w celu zapewnienia najlepszej ochrony, zapakuj ponownie urządzenie tak jak było zapakowane oryginalnie w fabryce.

Czyszczenie urządzenia

Odtwarzacz należy czyścić miękką szmatką. Jeżeli powierzchnie są mocno zabrudzone, użyj miękkiej szmatki lekko zwilżonej w roztworze delikatnego detergentu. Nie stosuj rozpuszczalników, takich jak alkohol, benzyna, rozcieńczalniki, ponieważ mogą uszkodzić powierzchnię urządzenia.

Utrzymywanie czystości powierzchni zewnętrznych

- Nie używać w pobliżu urządzenia cieczy agresywnych, takich jak środki owadobójcze.
- Czyszczenie z dużą siłą może zniszczyć powierzchnię.
- Nie pozostawiać przez dłuższy czas produktów gumowych lub plastikowych w kontakcie z urządzeniem.

Konserwacja urządzenia

Urządzenie to jest bardzo precyzyjne i zaawansowane technologicznie. Jeżeli soczewki optyczne oraz części napędu płyty są brudne lub zużyte, jakość obrazu może być pogorszona. Szczegółowe informacje można uzyskać w najbliższym autoryzowanym centrum serwisowym.

Uwagi dotyczące płyt

Obchodzenie się z płytami

Nie dotykać zapisanej strony płyty. Trzymać ją za krawędzie tak, by na powierzchni nie odbiły się odciski palców. Nigdy nie nalepiać na płytę papieru lub taśmy samoprzylepnej.

Przechowywanie płyt

Po odtworzeniu schować płytę do futerału. Nie wystawiać płyt na bezpośrednie działanie promieni słonecznych lub źródeł ciepła i nigdy nie zostawiać ich w zaparkowanym samochodzie wystawionych na działanie słońca.

Czyszczenie płyt

Odciski palców na płycie mogą pogorszyć jakość obrazu i zmniejszyć jakość dźwięku. Przed odtworzeniem przeczyszczyć płytę czystą szmatką. Przetrzeć płytę w kierunku od środka do krawędzi.

Nie używać rozpuszczalników, takich jak alkohol, benzyna, rozcieńczalniki czy powszechnie dostępne środki czyszczące lub antystatyczne aerozole służące do czyszczenia starszych płyt winylowych.

WAŻNA INFORMACJA DOTYCZĄCA USŁUG SIECIOWYCH

Dostawca usług ponosi odpowiedzialność za wszystkie dostarczone informacje, dane, dokumenty, komunikacje, pobierania, pliki, tekst, obrazy, zdjęcia, grafiki, filmy wideo, publikacje, narzędzia, zasoby, oprogramowania, kody, programy, aplety, kreatory, aplikacja, produkty i inną zawartość ("zawartość") oraz wszystkie usługi i oferty („usługi”) dostarczone lub udostępnione przez lub za pośrednictwem strony trzeciej („dostawca usługi”).

Dostępność do zawartości i usług dostarczanych przez dostawcę usług za pośrednictwem urządzenia LGE może ulec zmianie w dowolnym czasie bez wcześniejszego powiadomienia, włącznie z zawieszeniem, usunięciem całości lub części zawartości lub usług.

W przypadku pytań lub problemów związanych z zawartością lub usługami, patrz strona dostawcy usług, aby uzyskać najświeższe informacje. Firma LGE nie może być odpowiedzialna za obsługę klienta związaną z usługami sieciowymi. Pytania lub żądania o taką usługę związaną z zawartością lub usługami należy kierować bezpośrednio do odpowiednich dostawców zawartości lub usług.

Firma LGE nie jest odpowiedzialna za zawartości lub usługi dostarczane przez dostawcę usług lub za jakiegokolwiek zamiany, usunięcie lub kasację tej zawartości lub usług i nie gwarantuje dostępności lub dostępu do takich zawartości lub usług.

