

دليل المالك الثلاجة ذات الفريزر السفلي

يرجى قراءة دليل المالك هذا جيداً قبل تشغيل الجهاز والاحتفاظ به في المتناول حتى يمكن الرجوع إليه في أي وقت.



جدول المحتويات

المنطقة الواسعة للأطعمة الطازجة	21
- إزالة درجة المنطقة الواسعة للأطعمة الطازجة	21
- إعادة تركيب درجة المنطقة الواسعة للأطعمة الطازجة	21
طريقة تفكيك وتجميع صندوق الخضروات	22
المساحة الإضافية	23
سلة الثلجة	23
حامل الإدخال والإخراج	23
السلة المائلة للأطعمة الطازجة	24
ركن الألبان	24
الباب داخل الباب	24
- تفكيك رف الباب داخل الباب	25
السلة المتحركة القابلة للضبط	26
صانع الثلج	26
منطقة الأطعمة الطازجة	27
درجة الفريزر	27
- إزالة درجة الفريزر	27
- إعادة تركيب درجة الفريزر	28
سلة الفريزر/الثلجة	28
الصيانة 29	
التنظيف	29
التشخيص الذكي 31	
استخدام التشخيص الذكي	31
استكشاف الأعطال وإصلاحها 32	

3 ميزات المنتج	
4 تعليمات مهمة للسلامة	
7 المكونات	
الشكل الخارجي للثلجة	7
الجزء الداخلي للثلجة	8
9 التركيب	
عرض عام للتركيب	9
إزالة مواد تغليف الثلجة	10
اختيار مكان ملائم	10
- الأرضية	10
- درجة الحرارة المحيطة	11
تشغيل الطاقة	11
طريقة إزالة باب الثلجة	11
طريقة إزالة باب الفريزر	12
ضبط الارتفاع	12
- ضبط ارتفاع باب الثلجة	12
- إذا كان باب الفريزر منخفضاً	13
14 طريقة الاستخدام	
قبل الاستخدام	14
لوحة التحكم	15
- ميزات لوحة التحكم	15
تخزين الطعام	16
- مكان تخزين الطعام	16
- نصائح لتخزين الطعام	18
- تخزين الطعام المجمد	18
تعديل أرفف الثلجة	19
- فك الرف	19
- إعادة تركيب الرف	19
- استخدام الرف القابل للطي	20
- عند غلق الباب	20

مميزات المنتج

* قد لا تكون بعض الوظائف التالية متاحة، حسب الموديل.

إنذار الباب

وظيفة إنذار الباب مصممة لمنع تعطل الثلجة الذي يمكن أن يحدث في حال ترك باب الثلجة أو الفريزر مفتوحًا. إذا تركت باب الثلجة أو الفريزر مفتوحًا لأكثر من 60 ثانية، يصدر الجهاز صوت إنذار تحذير كل 30 ثانية حتى يتم غلقه.



مفصلة الغلق التلقائي

تغلق أبواب الثلجة تلقائيًا بدفعة خفيفة. (يغلق الباب تلقائيًا فقط عندما يكون مفتوحًا بزاوية أقل من 30 درجة.)

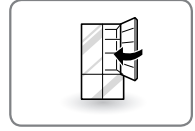

تجميد سريع

يتم الاحتفاظ بالفريزر على أقل درجة حرارة لمدة 24 ساعة قبل استئناف التشغيل العادي تلقائيًا. لن تتغير درجة الحرارة المعروضة للفريزر عند تشغيل التجميد السريع. يساعد ذلك أيضًا في تحسين إنتاج الثلج أثناء التشغيل.

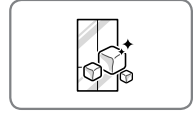

تعليمات مهمة للسلامة

اقرأ كافة التعليمات قبل استخدام الجهاز.

يحتوي هذا الدليل على الكثير من رسائل السلامة الهامة. احرص دائماً على قراءة كل رسائل السلامة والالتزام بها.

هذا هو رمز إنذار السلامة. إنها تنبيهك لرسائل السلامة التي تطلعك على المخاطر التي يمكن أن تقتلك أو تؤذيك أنت أو الآخرين، أو تتسبب في إتلاف المنتج.



كل رسائل السلامة يتبعها عرض علامة تنبيه السلامة وكلمة إشارة الخطر "تحذير" أو "تنبيه". وهذه الكلمات تعني:

تحذير يمكن أن تتعرض للوفاة أو لإصابة خطيرة إذا لم تلتزم بالتعليمات.

تنبيه تشير إلى موقف خطر وشيك يمكن أن يؤدي في حال عدم تجنبه إلى إصابة صغرى أو متوسطة، أو تلف المنتج.

تحذير **اللتقليل من خطر الحريق أو الصدمة الكهربائية أو الإصابة الجسدية عند استخدام هذا المنتج، يجب اتباع احتياطات الأمان الأساسية، بما في ذلك ما يلي.**

الطاقة

- لا تقم أبداً بفصل التيار الكهربائي عن الثلاجة عن طريق نزع سلك التيار الكهربائي. احرص دائما على الإمساك بالقابس جيدا وانزعه من المقبس.
- في حالة تلف سلك التيار الكهربائي، يجب استبداله عن طريق المصنع أو وكيل الخدمة التابع له أو بواسطة أشخاص على نفس الدرجة من التأهيل لتفادي المخاطر. لا تستخدم أي سلك به تآكل أو تلف على طول السلك أو في طرف القابس أو الموصل.
- لا تستخدم مقبس كهرباء غير معتمد.
- إنزع قابس الكهرباء فوراً في حال انقطاع التيار الكهربائي أو حدوث عاصفة رعدية.
- أدخل قابس التيار الكهربائي في مقبس الحائط بحيث يكون السلك الكهربائي مواجهاً للأسفل.

التركيب

- اتصل بمركز خدمة معتمد عند تركيب أو نقل الثلاجة.
- عندما تنقل ثلاجتك بعيداً عن الحائط، كن حريصاً على ألا تندرج الثلاجة فوق السلك أو أن تتلفه.
- وصل هذا المنتج بمقبس كهرباء مؤرض خاص بالثلاجة فقط يتوافق مع التصنيف قبل الاستخدام. المستخدم هو المسؤول عن استبدال مقبس الحائط العادي الذي يحتوي على فتحتين (2) فقط بأخر عادي يحتوي على 3 فتحات.
- لا تركيب الثلاجة في أي مكان يمكن أن تتعرض فيه للسقوط. التركيب على أرضية خشبية غير ثابتة يمكن أن يسبب صعوبة في محاذاة الباب ويؤدي إلى تشوه الحجر (الخزانة).

الاستخدام

- لا تسمح للأطفال بتسلق أبواب الثلاجة أو الأرفف الداخلية لها أو الوقوف عليها أو التعلق بها. يمكن أن يتسبب ذلك في تلف الثلاجة وتعريضهم للإصابات الخطيرة.
- حيثما يتم التركيب، لا تضع أي أشياء ثقيلة على موزع الثلاجة ولا تعلقها عليه.
- لا تضع أي أشياء ثقيلة أو خطيرة (الزجاجات أو الفازات التي تحتوي على سائل) على الثلاجة.
- لا تضع الحيوانات حية داخل الثلاجة.
- لا تسمح للأطفال بتسلق المنتج إذا كان مستخدماً أو غير مستخدم.
- في حال حدوث تسرب للغاز (بروبان/غاز البترول المسال (LPG))، احرص على التهوية بشكل كافٍ واتصل بأحد مراكز الخدمة قبل الاستخدام. لا تلمس أو تفك مقبس التيار الكهربائي الخاص بالثلاجة.
- في حال تسرب غاز التبريد، أبعد الأشياء القابلة للاشتعال عن الثلاجة. قم بالتهوية بشكل كافٍ واتصل بمركز خدمة معتمد.
- لا تستخدم أو تضع أي مواد قابلة للاشتعال (الكيمويات أو الأدوية أو مستحضرات التجميل... إلخ) بالقرب من الثلاجة ولا تخزنها في الثلاجة. لا تضع الثلاجة بالقرب من الغاز القابل للاشتعال.

اقرأ كافة التعليمات قبل استخدام الجهاز.

للتقليل من خطر الحريق أو الصدمة الكهربائية أو الإصابة الجسدية عند استخدام هذا المنتج، يجب اتباع احتياطات الأمان الأساسية، بما في ذلك ما يلي.

- هذا الجهاز مُخصص للاستخدامات المنزلية والتطبيقات الأخرى المشابهة مثل:
 - مطابخ الموظفين والمكاتب وبيئات العمل الأخرى؛
 - المزارع وعن طريق نزلاء الفنادق والموتيلات والمناطق الأخرى ذات الطبيعة السكنية؛
 - أماكن النوم وتناول الإفطار.
- لا تستخدم هذا المنتج في أغراض خاصة أو استخدامات متنقلة (تخزين الأدوية أو مواد الاختبار أو في السفن...الخ).
- انزع قابس التيار الكهربائي من مقيس الحائط قبل تنظيف أو إصلاح المنتج.
- إذا كانت التلاجة مزودة بمصابيح إضاءة تتطلب الاستبدال، افصل التلاجة عن التيار الكهربائي أو قم بإيقاف التشغيل قبل القيام بذلك.
- لا تقم بتعديل أو إطالة سلك التيار الكهربائي.
- لا تستخدم مجفف الشعر في تجفيف الجزء الداخلي. لا تقم بإشعال شمعة للتخلص من أي رائحة داخلية كريهة.
- ومن أجل سلامتك، يجب تأريض هذا الجهاز بشكل ملائم. استعن بفني كهرباء مؤهل لفحص مقبس الحائط والدائرة الكهربائية للتأكد من أن المقيس مؤرض بشكل ملائم.
- لا تستخدم مقبس كهرباء يمكن إيقاف تشغيله بفتح تبديل عن بعد. لا تستخدم سلك امتداد. المستخدم هو المسؤول عن استبدال مقيس الحائط العادي الذي يحتوي على فتحتين (2) فقط بأخر عادي يحتوي على 3 فتحات.
- لا تقم، تحت أي ظرف من الظروف، بقطع أو نزع الشوكة الثالثة (شوكة التأريض) من سلك التيار.
- لا تستخدم قابس مهائب ولا تدخل قابس الكهرباء في سلك امتداد متعدد المقابس.
- افصل سلك الكهرباء فوراً إذا سمعت صوت ضوضاء أو شممت رائحة غريبة أو لاحظت انبعاث دخان.
- أوقف تشغيل الجهاز في حال تسرب الماء أو الأتربة من أعلى أو أسفل إلى داخل التلاجة. اتصل بوكيل الخدمة.
- لا تقم بفك أو تعديل التلاجة.
- لا تضع يديك أو قدميك أو أي أشياء معدنية تحت التلاجة أو خلفها.
- لا تشغل التلاجة ولا تلمس سلك الكهرباء إذا كانت يديك مبتلة بالماء.
- بالنسبة للتلاجات التي تحتوي على أجهزة لصنع الثلج الجلي، تجنب لمس الأجزاء المتحركة لآلية القاذف أو عناصر التسخين المحررة للمكعبات. لا تضع أصابعك أو يديك على آلية صنع الثلج الآلية أثناء توصيل التلاجة بالكهرباء.
- عند توزيع الثلج من الموزع، لا تستخدم أو اني السيراميك الكريستالية.
- لا تلمس الأسطح الباردة في حجرة الفريزر إذا كانت يديك رطبة أو مبتلة، أثناء تشغيل التلاجة.
- لا تضع أي أوعية زجاجية أو قوارير زجاج أو علب المشروبات في الفريزر.
- لا تخزن المواد المتفجرة مثل علب الأيروسولات المحتوية على مواد دافعة قابلة للاشتعال في هذا الجهاز.
- هذا الجهاز غير مُخصص للاستخدام عن طريق أشخاص يعانون من نقص في القدرات الجسدية أو الحسية أو العقلية (بما في ذلك الأطفال)، أو من تتفهم الخبرة والمعرفة، ما لم تتوافر لهم المراقبة أو تعليمات استعمال الجهاز عن طريق أحد الأشخاص يكون مسئولاً عن سلامتهم.
- لا تقم بإعادة تجميد الأطعمة المجمدة التي قد تمت إذابة الثلج منها بالكامل. يمكن أن يؤدي ذلك إلى مشاكل صحية خطيرة.
- إذا كنت تريد التخلص من ثلاجتك القديمة، تأكد من إزالة غاز التبريد الكلوروفلوروكربون (CFC) للتخلص منه بشكل ملائم عن طريق مزود خدمة مؤهل. وإذا قمت بتسريب غاز التبريد الكلوروفلوروكربون، يمكن أن تتعرض للغرمة أو السجن بموجب القانون البيئي ذي الصلة.
- التلاجات المتخلص منها أو المتروكة تعتبر خطيرة حتى إذا كانت متروكة لأيام قليلة فقط. عند التخلص من التلاجة، قم بإزالة مواد التغليف من الباب أو فك الأبواب لكن اترك الأرفف في مكانها حتى لا يمكن للأطفال الصعود بداخلها بسهولة.
- في حال تسرب غاز التبريد، لا تلمس التلاجة أو مقبس الكهرباء وقم بتهوية الغرفة فوراً. أي شرارة في هذه الحالة يمكن تؤدي إلى الانفجار وتسبب الحريق أو الحروق. بما أن هذه التلاجة تستخدم الغاز الطبيعي (أيزوبوتان، R600a) كغاز تبريد غير ضار بالبيئة، فحتى الكميات الصغيرة منه قابلة للاشتعال (من 50 إلى 60 جم). إذا حدث تسرب للغاز بسبب الأضرار الجسيمة التي قد تحدث أثناء توصيل المنتج أو تركيب أو استخدام التلاجة، يمكن أن تتسبب أي شرارة في اندلاع حريق أو حدوث حروق.

اقرأ كافة التعليمات قبل استخدام الجهاز.

للتقليل من خطر الحريق أو الصدمة الكهربائية أو الإصابة الجسدية عند استخدام هذا المنتج، يجب اتباع احتياطات الأمان الأساسية، بما في ذلك ما يلي.



تنبيه

التركيب

- يجب تركيب الثلاجة بشكل ملائم وفقاً للتعليمات الخاصة بالقائم بالتركيب الملمصقة على باب الثلاجة.
- احترس عند إزالة تغليف الثلاجة وتركيبها. تخلص على الفور من مواد التغليف (البلاستيك) في مكان بعيد عن متناول الأطفال.

الاستخدام

- اغلق الأبواب بحرص عند وجود أطفال بالقرب من الجهاز.
- أبعد أصابعك عن مناطق الضغط، ومسافات الخلوص بين الأبواب والحجيرات تكون صغيرة بالضرورة. إنبتبه عند غلق الأبواب في حال وجود أطفال في المكان.
- في حال تكديس الطعام أو تخزينه بشكل سيء على الأرفف، يمكن أن يقع ويسبب الإصابة عند فتح الباب.
- لا تحرك الثلاجة أثناء تشغيلها. يمكن أن يصدر الضاغط ضجيجا عاليا نتيجة لذلك يتوقف بعد أن يتوقف تشغيل دورات الضاغط، أو عندما يتم فصل التيار الكهربائي عن الثلاجة وعودته مرة أخرى. (بعد ذلك طبيعياً ولن يؤثر على أداء أو عمر الضاغط. سيتوقف صوت الحشرجة بعد ثبات الضغط).

الصيانة

- لا تستخدم منظفات قوية مثل الشمع أو التتر في التنظيف. تُنظف باستخدام قطعة قماش ناعمة.
- امسح شوكلات قايس الكهربائي ومناطق التلامس قبل التوصيل لإزالة الأجسام الغريبة (الأثرية، الماء...الخ).



تحذير

- استخدم ماء الشرف في صنع الثلج.



تحذير

- احرص على جعل فتحات التهوية الموجودة في هيكل الجهاز أو في الهيكل الداخلي خالية من أي انسداد.
- لا تستخدم الأجهزة الميكانيكية أو أي وسيلة أخرى لتسريع عملية إذابة الثلج، ما لم تكن موصى بها من قبل جهة التصنيع.
- لا تقم بإتلاف دائرة غاز التبريد.
- لا تستخدم الأجهزة الكهربائية داخل حجيرات تخزين الطعام الخاصة بالجهاز، ما لم تكن من نفس النوع الذي توصي به جهة التصنيع.
- كل من غاز التبريد وغاز النفخ العازل المستخدم في الجهاز يتطلبان إجراءات خاصة للتخلص منهما. عند الإزالة، يُرجى التشاور مع وكيل الخدمة أو أي شخص على مستوى مماثل من التأهيل.



تحذير

هذا الجهاز يحتوي على كمية صغيرة من غاز التبريد الأيزوبوتان (R600)، وهو غاز طبيعي ذي موائمة عالية للبيئة، ولكنه قابل للاشتعال أيضاً. عند نقل أو تركيب الجهاز، يجب الانتباه لضمان عدم إتلاف أي جزء من دائرة التبريد. غاز التبريد المتسرب من الأنابيب يمكن أن يكون عرضة للاشتعال أو التسبب في إصابة العين. في حالة الكشف عن وجود تسرب، تجنب أي لهب مكشوف أو مصادر محتملة للاشتعال وقم بنهوية الحجرة التي يوجد فيها الجهاز لعدة دقائق.

ولتجنب خلق خليطاً من الغاز القابل للاشتعال والهواء في حالة حدوث تسرب في دائرة التبريد، تتوقف مساحة الغرفة التي يتواجد بها الجهاز على مقدار غاز التبريد المستخدم. يجب ألا تقل مساحة الغرفة عن 2 م² لكل 8 جم من غاز التبريد R600 في الجهاز. مقدار غاز التبريد في الجهاز الخاص بك موضح في لوحة التعريف الموجودة بداخل الجهاز. لا تقدم على تشغيل أي جهاز تظهر عليه علامات التلف. وإذا كنت تشك في ذلك، ارجع إلى التاجر.

حافظ على هذه التعليمات

المكونات

استخدم هذه الصفحة في التعرف بشكل أفضل على أجزاء وميزات الثلاجة. كما أن مراجع الصفحات ملحقه تسهياً عليك.
* يمكن أن يختلف شكل ومواصفات المنتج الفعلي حسب الموديل.

الشكل الخارجي للثلاجة (ينطبق على بعض الموديلات فقط)

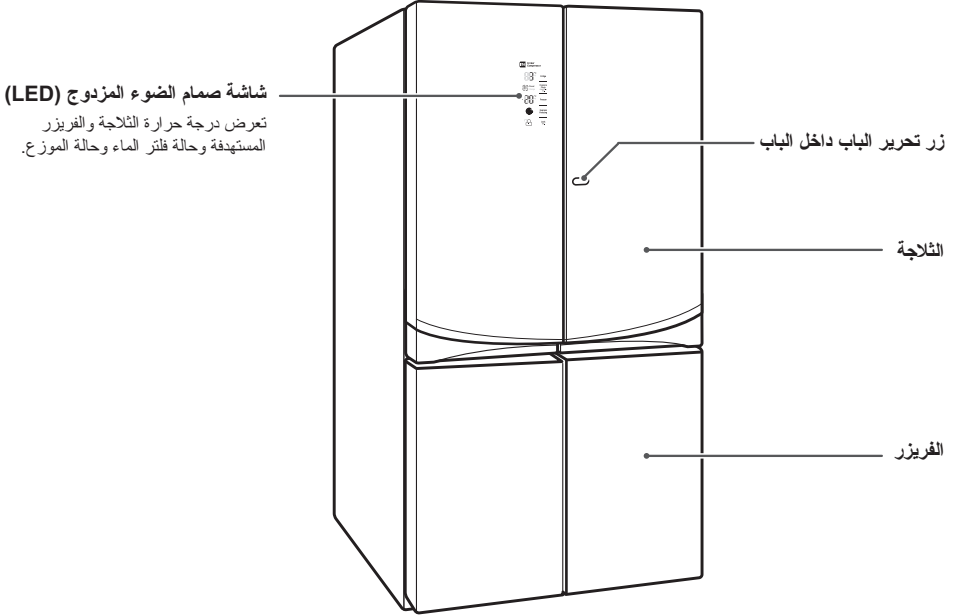

الشكل الخارجي للثلاجة (ينطبق على بعض الموديلات فقط)

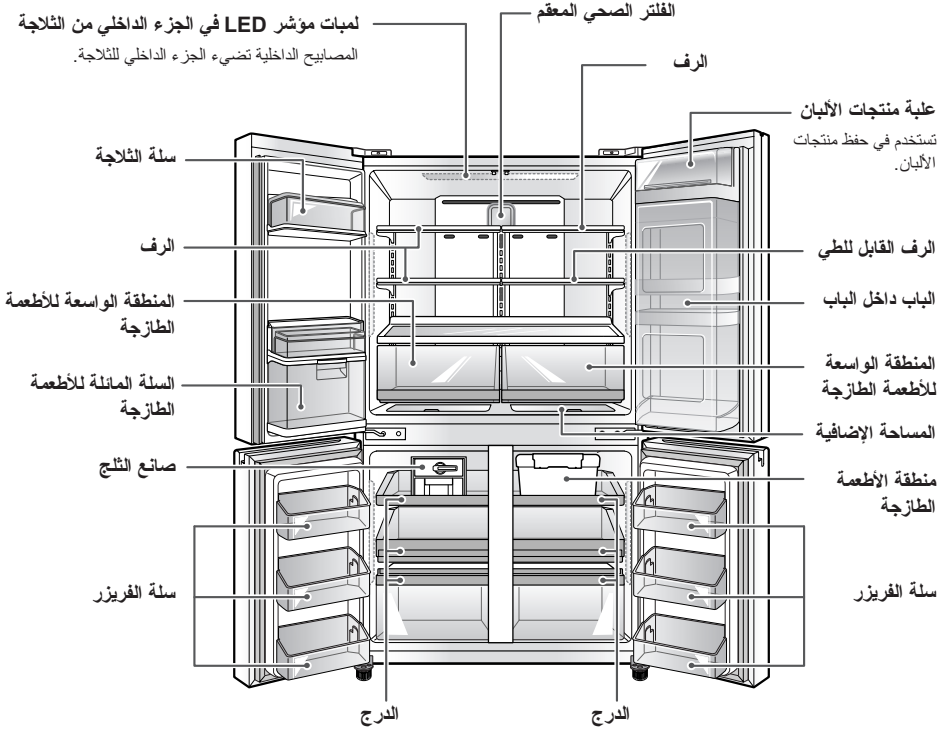

التركيب

عرض عام للتركيب

يرجى قراءة تعليمات التركيب التالية أولاً بعد شراء هذا المنتج أو نقله إلى مكان آخر.

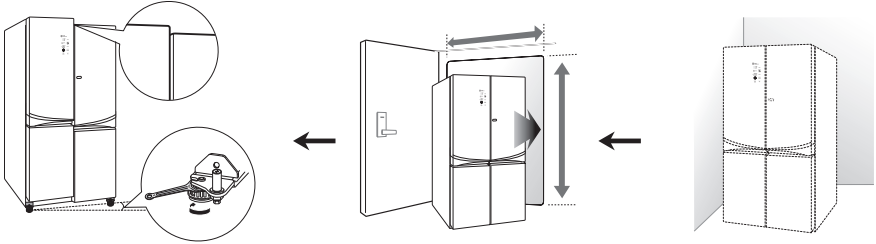

3 التسوية ومحاذاة الباب

2 اختيار مكان ملائم

1 إزالة مواد تغليف البتلاجة

إزالة مواد تغليف الثلاجة

اختيار مكان ملاتم

- ينبغي أن تكون الثلاجة دائماً موصلة في مأخذ التيار الكهربائي الخاص بها بقوة 220 فولت، 50 هرتز، تيار متردد فقط، ومصهر على 15 أو 20 أمبير.
- يوفر ذلك أفضل مستوى من الأداء وهو يمنع أيضاً الحمل الزائد على دوائر الأسلاك الكهربائية في المنزل، مما يمكن أن يتسبب في الحريق نتيجة للسخونة الزائدة للأسلاك.
- يستحسن أن يتم توفير دائرة منفصلة لخدمة هذا الجهاز فقط.

تحذير

للتقليل من خطر الصدمة الكهربائية، لا تقم بتركيب الثلاجة في مكان رطب أو مُبلل. ولا تركيبها في أي مكان خارجي أو خارجي محمي أو عرضة لضوء الشمس المباشر.

الأرضية

للتجنب حدوث ضوضاء واهتزازات، يجب تسوية الوحدة وتركيبها على أرضية صلبة. وعند الضرورة، قم بضبط أرجل التسوية للتغلب على مشكلة عدم استواء الأرضية. يجب أن تكون المقدمة أعلى بقليل من المؤخرة للمساعدة في غلق الباب. يمكن تدوير أرجل التسوية بسهولة عن طريق إمالة الحجيرة قليلاً. أدر أرجل التسوية يساراً لرفع الوحدة أو يميناً لخفضها. الأرضيات الخشبية ذات البنية الضعيفة يمكن أن تقيد عملية ضبط الباب وتؤدي إلى تشوه شكل الحجرة (الخرانة). (انظر التسوية ومحاذاة الباب).

ملاحظة

لا يوصى بالتركيب على السجاد أو أسطح بلاط ناعمة أو منصبة أو هيكل ضعيف.

تحذير

- يجب الاستعانة بشخصين أو أكثر لتحريك وتركيب الثلاجة. إذا لم تلتزم بذلك فقد تتعرض لإصابة في الظهر أو أي إصابات أخرى.
- ثلاجتك ثقيلة. عند نقل الثلاجة أو تحريكها لأغراض التنظيف أو الخدمة، تأكد من أن تحمي الأرضية للخارج بشكل مستقيم عند احرص دائماً على سحب الثلاجة للخارج بشكل مستقيم عند تحريكها. لا تهز الثلاجة عند محاولة تحريكها أو نقلها، حيث من الممكن أن تتلف أرضية المنزل. لف أرجل التسوية لأعلى أو لا حتى تصبح الوحدة واقفة على العجلات المزودة بها.
- احرص على وضع المواد القابلة للاشتعال والأبخرة، مثل البنزين، بعيداً عن الثلاجة. يمكن أن يؤدي الإخفاق في ذلك إلى الحريق أو الانفجار أو الوفاة.

قم بإزالة الشريط اللاصق وأي ملصقات مؤقتة من ثلاجتك قبل الاستخدام. لا تقم بإزالة أي ملصقات تحذيرية أو ملصقات الموديل أو رقم المسلسل أو ورقة البيانات الفنية المثبتة تحت باب الثلاجة.

ولإزالة أي بقايا للشريط اللاصق أو الغراء، قم بحك المنطقة التي يوجد بها بإصبع الإبهام برفق. بقايا الأشرطة أو المواد اللاصقة يمكن أيضاً نزعها بسهولة من خلال وضع القليل من أحد سوائل تنظيف الأطباق فوق المكان اللزج باستخدام أصابعك. امسح بماء دافئ ثم جففه.

لا تستخدم الأدوات الحادة أو كحول الإزالة أو السوائل القابلة للاشتعال أو المنظفات الكاشطة في إزالة الشريط أو الغراء. يمكن أن تتسبب هذه المنتجات في إتلاف سطح ثلاجتك.

أرفف الثلاجة مركبة في وضع الشحن. برجاء إعادة تركيب الأرفف طبقاً لاحتياجاتك التخزينية الخاصة.

تشغيل الطاقة

ادخل قابس الثلاجة في مقبس الحائط.

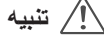

تنبيه

- قم بالتوصيل بمقبس كهرباء مصنف.
- استعن بقني كهرباء معتمد لفحص مقبس الحائط والأسلاك للتأكد من التاريض بشكل ملائم.
- لا تقم بإتلاف أو قطع الوصلة الطرفية لتأريض قابس الكهرباء.

طريقة إزالة باب الثلاجة (اوقف تشغيل مصدر التيار الكهربائي. نفس الإجراء بالنسبة للأبواب اليسرى واليمنى)

1. قم بإزالة غطاء مفصلة باب الثلاجة. (الجانب الأيسر)

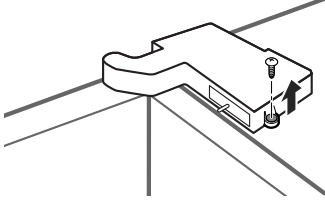

2. قم بتفكيك قوابس التوصيل وأسلاك التاريض.

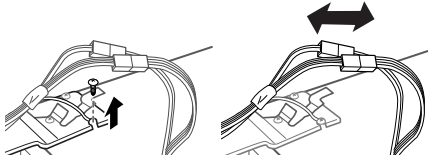

درجة الحرارة المحيطة

قم بتنصيب هذا الجهاز في منطقة داخلية تتراوح درجة الحرارة بها بين 55 درجة فهرنهايت (13 درجة مئوية) و110 درجة فهرنهايت (43 درجة مئوية). إذا كانت درجة الحرارة حول الجهاز منخفضة للغاية أو مرتفعة للغاية، قد تتأثر القدرة على التبريد سلبياً.

1. ضع الجهاز في المكان الذي يسهل استخدامه فيه.
2. تجنب وضع الوحدة بالقرب من مصادر الحرارة أو ضوء الشمس المباشر أو الرطوبة.
3. وللتأكد من وجود دورة ملائمة للهواء حول الثلاجة-الفريرز، يرجى الحفاظ على مساحة كافية على كلا الجانبين وأعلى الجهاز مع وضع الجهاز على بعد 2 بوصة (5.08 سم) على الأقل من الجدار الخلفي.
4. وتجنب الاهتزاز، يجب وضع الجهاز على سطح مستوي.
5. لا تقم بتنصيب في مكان نقل درجة الحرارة فيه عن 41 درجة فهرنهايت (5 درجات مئوية). يمكن أن يؤثر ذلك على الأداء.

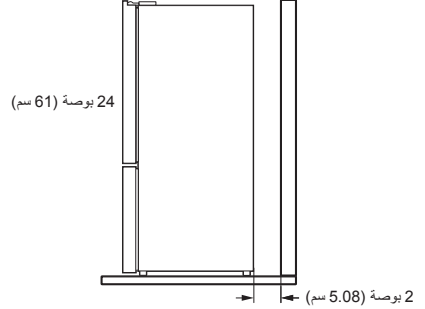

3. قم بإزالة الباب عن طريق رفعه من المفصلة السفلية.



3. لف (1) لتحرير القفل ورفع المفصلة لأعلى.

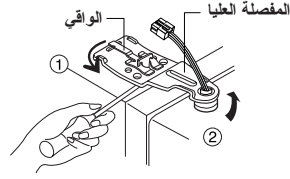

4. قم بتفكيك الباب وارفعه من منتصف المفصلة.

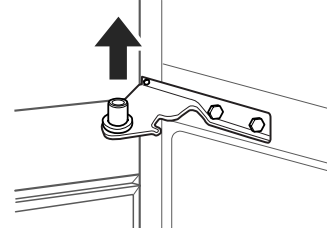

ضبط الارتفاع

قد لا يمكن ضبط مستوى الأبواب عندما لا تكون الأرضية مستوية، أو إذا كانت ذات بنية ضعيفة أو سينة. التلاجة ثقيلة الوزن ويجب تركيبها على سطح صلب وقوي. بعض الأرضيات الخشبية يمكن أن تؤدي إلى صعوبات في ضبط المستوى إذا كانت مرنة بشكل زائد.

ضبط ارتفاع باب التلاجة

- إذا كان الباب الأيسر منخفضا، ارفع الباب واربط مسمار مفصلة الباب باستخدام مفتاح ربط كما هو موضح في الشكل.
- استخدم مفتاح الربط (1) في التلاجة.
- إذا كان الباب الأيمن منخفضا، ارفعه و قم بإدخال حلقة إطباق (3) إضافية باستخدام زرادية طويلة الأنف حتى يتم ضبط مستوى كلا البابين.

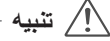

قم بازالته بعد فتح الباب 90 درجة.

طريقة إزالة باب التلاجة (اوقف تشغيل مصدر التيار الكهربائي، نفس الإجراء بالنسبة للأبواب اليسرى واليمنى)

1. قم بإزالة مسمار المفصلة الداخلي.

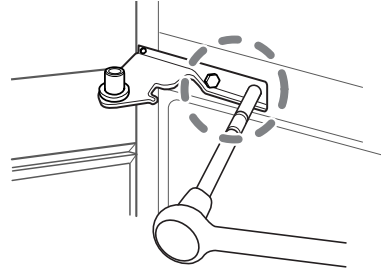

2. اثني المفصلة لرفع الطرف المحوري حتى يمكن رفع الباب.

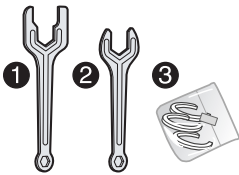
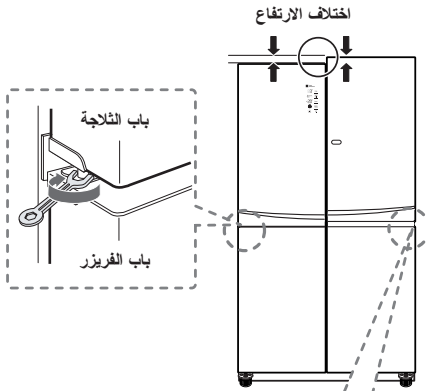
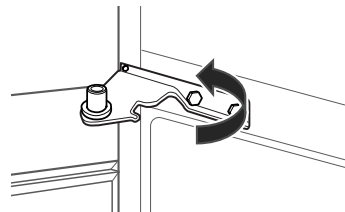

إذا كان باب الفريزر منخفضاً

- يوصى باستخدام الطريقة الأولى.
- استخدم مفتاح ربط (2) لضبط باب الفريزر.

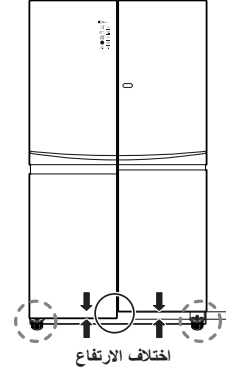

1. (يوصى باستخدام الطريقة الأولى).

افتح الباب وقم بضبط المستوى باستخدام الصامولة التي توجد على الرجل المستديرة القابلة للضبط في الجانب السفلي باستخدام مفتاح الربط رقم (2) المزود وفقاً للشكل البياني التالي.

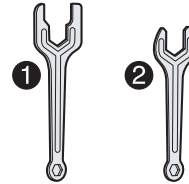
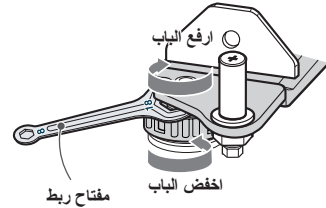

2. (الطريقة الثانية)

- (1) باستخدام الجانب الكبير من مفتاح الربط رقم (2)، لف صامولة الزنق (⤵) يمينا لإلغاء قفلها قبل ضبط مسامير مفصلة الضبط.

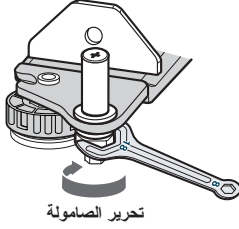

- (2) أدر مسامير مفصلة الضبط يمينا (⤵) أو يسارا (⤴) باستخدام الجانب الضيق من مفتاح الربط لضبط الاختلاف في المستوى بين باب الثلاجة وباب الفريزر (تتيح هذه الطريقة ضبطاً محدوداً).

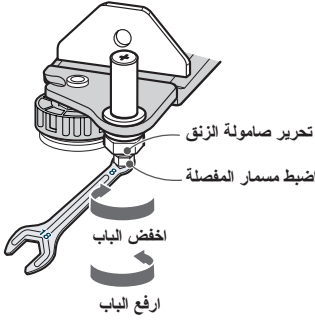

- (3) بعد ضبط ارتفاع الباب، اربط صامولة الزنق بإحكام عن طريق لفها يساراً (⤴) حتى تثبت.

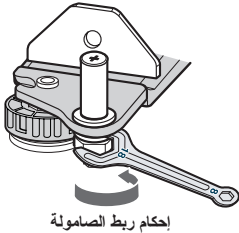

⚠ تنبيه

لا تقم بضبط مستوى ارتفاع مسامير المفصلة بشكل زائد جداً. يمكن أن يسقط مسامير المفصلة إلى الخارج. (نطاق ضبط الارتفاع: 3 ملم كحد أقصى)

طريقة الاستخدام

قبل الاستخدام

تنظيف الثلاجة

نظف الثلاجة جيداً وقم بمسح كل الأتربة التي قد تتراكم على الجهاز أثناء الشحن.

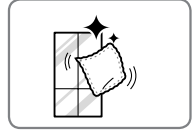

تنبيه

- لا تخدمش الثلاجة بأي آلة حادة ولا تستخدم منظف يحتوي على كحول أو سائل قابل للاشتعال أو مادة كاشطة عند إزالة أي شريط أو لاصق من الثلاجة.
- لا تقشر ملصق الموديل أو رقم المسلسل أو المعلومات الفنية على السطح الخلفي للثلاجة.

ملاحظة

قم بإزالة بقايا اللاصق عن طريق مسحها بإصبع الإبهام أو منظف أطباق.

وصل مصدر التيار الكهربائي.

تأكد من توصيل مصدر التيار الكهربائي قبل الاستخدام.
اقرأ قسم "تشغيل الطاقة". (يمكن أن يختلف نوع القابس عن الموضح في الصورة).

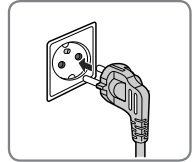

انتظر حتى تبرد الثلاجة.

اترك الثلاجة تعمل لمدة ثلاث إلى أربع ساعات على الأقل قبل وضع الطعام فيها.
افحص تدفق الهواء البارد في قسم الفريزر لضمان التبريد المضبوط.

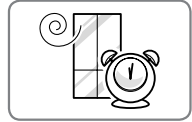

تنبيه

إذا وضعت الطعام في الثلاجة قبل أن تبرد فيمكن أن يتسبب ذلك في تلف الطعام، أو يمكن أن تنتفي الرائحة السيئة بداخل الثلاجة.

الثلاجة تحدث ضوضاء عالية بعد التشغيل لأول مرة.

يُعد ذلك أمرًا طبيعيًا.
تقل حدة الصوت مع انخفاض درجة الحرارة.

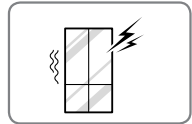

قبل التوصيل بالكهرباء، افتح أبواب الثلاجة لتتهوية الأجزاء الداخلية.

القسم الداخلي للثلاجة يمكن أن تتبعث منه رائحة تشبه البلاستيك في البداية.
قم بإزالة أي شريط لاصق من داخل الثلاجة وافتح أبواب الثلاجة للتهوية حتى يتم التخلص من أي روائح.

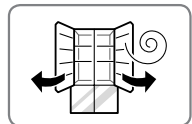

لوحة التحكم (تنطبق على بعض الموديلات فقط)

مميزات لوحة التحكم



تجميد سريع

هذه الوظيفة تزيد إمكانيات صنع الثلج والتجميد.

- عندما تلمس زر Express Freeze (تجميد سريع)، سيضيء الشكل البياني على الشاشة ويستمر لمدة 3 ساعات. ويتم تعطيل هذه الوظيفة ذاتياً بشكل تلقائي بعد 3 ساعة.
- يمكنك إيقاف هذه الوظيفة يدوياً عن طريق لمس الزر مرة أخرى.



Power

الفلتر الصحي من إل جي

- تشمل وظيفة الفلتر الصحي المعقم على ثلاثة أوضاع؛ تلقائي (عندما تضيء الأيقونة) ووضع الطاقة (عندما تضيء الأيقونة وزر الطاقة) وإيقاف التشغيل (الوضع الافتراضي عندما لا تضيء الأيقونة)، ويمكن تشغيل وضع الطاقة بالضغط على مفتاح التحكم في الفلتر الصحي المعقم العامل باللمس بشكل متتالي. التشغيل > تلقائي > الطاقة > إيقاف التشغيل > تلقائي..... سيعود وضع الطاقة إلى الوضع التلقائي بعد 4 ساعات.



قفل التحكم

تستخدم وظيفة قفل التحكم (Control Lock) في تعطيل وظائف الزر فقط على الشاشة.

- عند توصيل التلاجة بالكهرباء لأول مرة، يتم إيقاف تشغيل وظيفة القفل (Lock).
- إذا كنت تريد تنشيط وظيفة القفل لوقف الأضرار الأخرى، اضغط مع الاستمرار على زر Lock (القفل) لمدة 3 ثوانٍ أو أكثر. يتم عرض أيقونة القفل (Lock) ويكون قد تم تمكين وظيفة القفل (Lock).
- لتعطيل وظيفة القفل، اضغط مع الاستمرار على زر Lock (القفل) لمدة 3 ثوانٍ تقريباً.

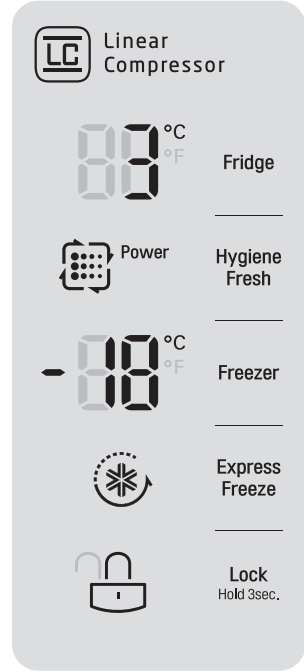

درجة حرارة التلاجة 8°C

تشير إلى درجة الحرارة المستهدفة المضبوطة لحجرة (خزانة) التلاجة بالدرجات المئوية (°م).

درجة الحرارة المضبوطة الموصى بها للتلاجة في الظروف المحيطة والأحمال الطبيعية تتراوح من 3 إلى 4 درجات مئوية.

درجة حرارة الفريزر -88°C

تشير إلى درجة الحرارة المستهدفة المضبوطة لحجرة (خزانة) الفريزر بالدرجات المئوية (°م).

درجة الحرارة المضبوطة الموصى بها للفريزر في الظروف المحيطة والأحمال الطبيعية تتراوح من 17- إلى 19- درجة مئوية.

ملاحظة !

درجة الحرارة المعروضة هي درجة الحرارة المستهدفة، وليست درجة الحرارة الفعلية للتلاجة. تتوقف درجة الحرارة الفعلية للتلاجة على نوع الطعام الموجود بداخلها، بالإضافة إلى درجات الحرارة المحيطة ومعدل فتح وغلق الأبواب.

تخزين الطعام

مكان حفظ الطعام (ينطبق على بعض الموديلات فقط)

كل حجرة داخل الثلاجة مصممة لتخزين مختلف أنواع الطعام. قم بتخزين الطعام الخاص بك في المساحة المثالية للحصول على مذاق طازج أفضل.



سلة الثلجة

لتخزين المشروبات وجادات المياه... الخ.



المنطقة الواسعة للأطعمة الطازجة

لحفظ الخضروات والفواكه.



السلة المانلة للأطعمة الطازجة

لحفظ الخضروات الجاهزة للأكل القصيرة العمر.

صانع الثلج

يستخدم عند الضرورة في حفظ قطع الثلج المنتجة في صانع الثلج.



سلة الفريزر

تستخدم في حفظ الأغذية المجمدة المعبأة الصغيرة أو الأغذية التي يتم إخراجها من الثلاجة بشكل متكرر.

الدرج (1)

تستخدم في حفظ الأغذية المجمدة المعبأة الصغيرة أو الأغذية التي يتم إخراجها من الثلاجة بشكل متكرر.

الدرج (2)

لحفظ الطعام المجمد لفترات طويلة

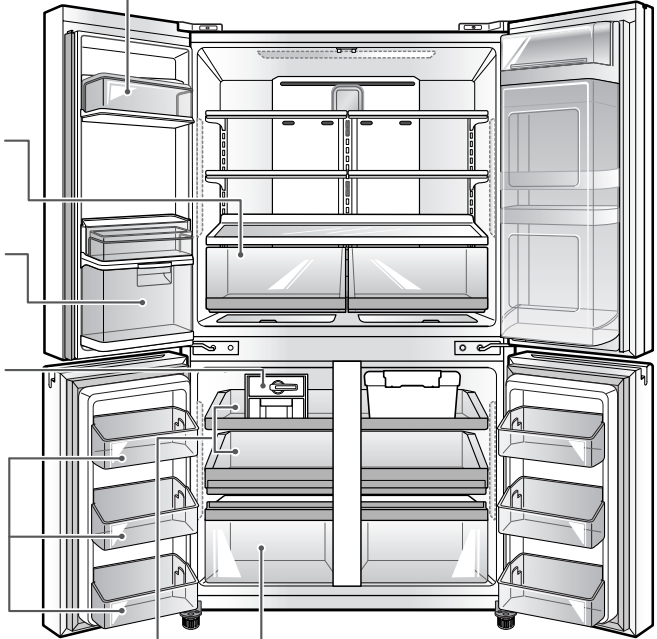

مكان حفظ الطعام (ينطبق على بعض الموديلات فقط) (يتبع)

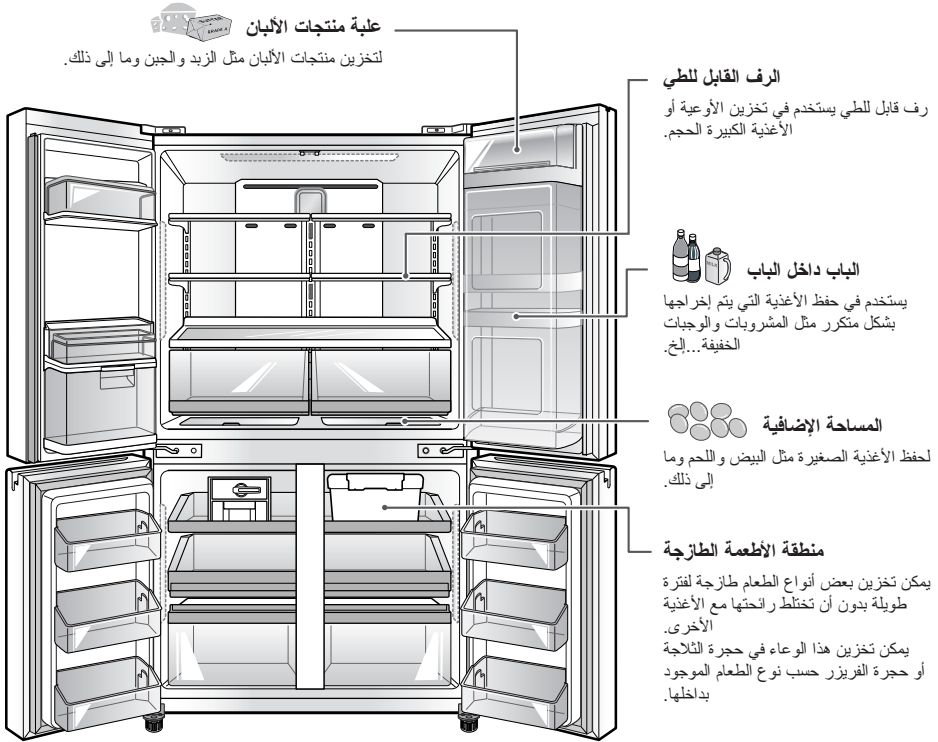

تنبيه

- إذا تخزين الطعام ذي محتوى الرطوبة العالي في اتجاه الجزء العلوي من الثلاجة. يمكن أن تتلامس الرطوبة مباشرة مع الهواء البارد وتتجمد.
- اغسل الطعام قبل تخزينه في الثلاجة. يجب غسل الخضروات والفاكهة وتجفيفها، كما يجب تجفيف الأطعمة المغلفة، حتى لا تقسد الأطعمة المجاورة.
- في حال وضع الثلاجة في مكان حار ورطب، يمكن أن يتكون التكثيف بسبب فتح باب الثلاجة بشكل متكرر أو تخزين كميات كبيرة من الخضروات في الثلاجة. امسح التكثيف باستخدام قماشة نظيفة أو منشفة ورقية.
- في حال فتح أو غلق أبواب الثلاجة بشكل متكرر جداً، يمكن أن يتغلغل الهواء الدافئ إلى داخل الثلاجة ويسبب رفع درجة الحرارة بها. كما يمكن أن يتسبب في زيادة استهلاك الثلاجة للكهرباء.

ملاحظة

- إذا كنت ستغادر المنزل لفترة قصيرة، مثل عطلة قصيرة، يجب ترك الثلاجة عاملة. الأطعمة المجمدة القابلة للتجميد ستبقى محفوظة لفترة أطول في حال تخزينها في الفريزر.
- إذا كنت تنوي إيقاف تشغيل الثلاجة قبل أن تغادر لفترة طويلة، قم بإزالة كل الطعام وافصل التيار الكهربائي عن الجهاز. نظف القسم الداخلي وارك الأبواب شبه مفتوحة لمنع نمو العفن في الثلاجة.
- لا يوصى باستخدام علب الجبن والزبدة والتوابل في تخزين أشياء سريعة التلف مثل الحليب والمايونيز.

تخزين الطعام المجمد

نصائح لتخزين الطعام

* النصائح التالية قد لا تنطبق، حسب الموديل.

ملاحظة !

لمزيد من المعلومات عن إعداد الطعام للتجميد أو أوقات تخزين الطعام، راجع دليل الفريزر أو كتاب معتمد في فن الطهي.

التجميد

لن يقوم الفريزر بتجميد الكميات الكبيرة من الطعام بسرعة. لا تضع المزيد من الأطعمة غير المجمدة في الفريزر أكثر من الكمية التي يمكن تجميدها في 24 ساعة (لا تزيد عن 1 إلى 1.5 رطل طعام لكل قدم مكعب من مساحة الفريزر). اترك مساحة فارغة كافية في الفريزر للهواء حتى يتمكن من الدوران حول الأشياء الموجودة به. احرص على ترك مساحة كافية في المقدمة حتى يمكن غلق الباب بإحكام.

تختلف أوقات التخزين حسب جودة ونوع الطعام، ونوع التغليف أو الشريط المستخدم (مدى إحكام الغلق وإمكانية منع الرطوبة) ودرجة حرارة التخزين. البلورات الثلجية داخل الحزمة المبرشمة طبيعية. فهذا يعني ببساطة أن الرطوبة في الأطعمة والهواء داخل الحزمة لم تكفأ، مما ينتج عنه بلورات تَلْجِيَّة.

ملاحظة !

اترك الأطعمة الساخنة تبرد لمدة 30 دقيقة لتصل إلى درجة حرارة الغرفة ثم غلفها وقم بتجميدها. تبريد الأطعمة الساخنة قبل التجميد يحفظ الطاقعة.

ملاحظة !

لا تقم أبداً بتجميد علب أو زجاجات المشروبات من أي نوع لأنها يمكن أن تنفجر أو تتكسر.

قم بلف أو تخزين الطعام في الثلجة في مواد مانعة لتسرب الهواء وضد الرطوبة ما لم يرد خلاف ذلك. فهذا يمنع نقل رائحة الطعام أو مذاقه في أرجاء الثلجة. بالنسبة للمنتجات المحدد تاريخ صلاحيتها، تحقق من تواريخ انتهاء الصلاحية للتأكد من طراجة الطعام.

الطعام	الطريقة
الزبد أو السمن الصناعي	قم بحفظ الزبد المفتوح في طبق مغشى أو إناء مغلق. عند تخزين المزيد، قم بلفها في الفريزر وجدها.
الجبن	تخزن في لفتها الأصلية إلى أن تكون مستعداً لاستخدامها. بمجرد فتحها، قم بإعادة لفها بإحكام في لفافة بلاستيكية أو في رقائق ألومنيوم.
الحليب	امسح كروتونات الحليب. لأفضل تخزين، قم بوضع الحليب على الرف الداخلي، ليس على رف الباب.
البيض	خزن الكروتونة الأصلية على الرف الداخلي، وليس على رف الباب.
الفاكهة	لا تغسل الفاكهة ولا تجهزها حتى تصبح جاهزة للاستخدام. افرز الفاكهة واحفظها في الوعاء الأصلي الخاص بها، في منضرى، أو تخزنها في كيس ورقي مغلق تماماً على رف الثلجة.
الخضروات الورقية	قم بإزالة الغلاف والزخارف أو اقطع المناطق المدقوقة والمكدومة المتغير لونها. تُغسل في ماء بارد. ضعها في أكياس بلاستيكية أو في أوعية بلاستيكية وخننها في قسم منضرى الخضروات.
الخضروات ذات القشرة (الجزر والفلفل)	ضعها في أكياس بلاستيكية أو في أوعية بلاستيكية وخننها في قسم منضرى الخضروات.
السّمك	خزن السمك الطازج وسمك المحار في قسم الفريزر إذا لم تكن ستستهلكها في نفس يوم الشراء. يوصى باستهلاك السمك الطازج وسمك المحار في نفس يوم الشراء.
بقايا الطعام	قم بتغطية بقايا الطعام بغطاء بلاستيك أو رقاقة ألومنيوم أو أوعية بلاستيك ذات أغطية محكمة الغلق.

تعديل أرفف الثلاجة

الأرفف في ثلاجتك قابلة للتعديل لكي تتناسب مع احتياجات التخزين الخاصة بك. قد يكون موديل ثلاجتك مزودًا بأرفف زجاجية أو سلكية.

تعديل الأرفف لتناسب ارتفاعات العناصر المختلفة سيمكنك من إيجاد العنصر الذي تريده تمامًا بسهولة. ويساعد ذلك أيضًا في تقليل الوقت المطلوب لفتح باب الثلاجة، وهو ما من شأنه أن يوفر استهلاك الكهرباء.

فك الرف

قم بإزالة الجزء الأمامي من الرف وارفعه في خط مستقيم للأعلى. واسحب الرف للخارج.

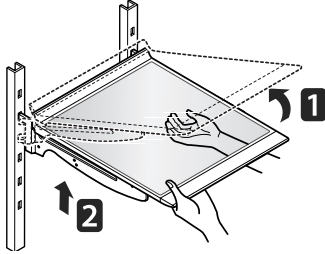

إعادة تركيب الرف

قم بإزالة الجزء الأمامي من الرف للأعلى وادخل خطافات الرف في الفتحات على الارتفاع المطلوب. ثم خفض الجزء الأمامي من الرف حتى تسقط الخطافات في الفتحات.

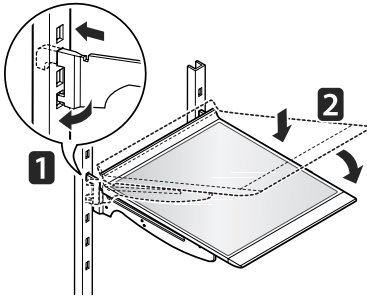

تنبيه

تحقق من أن الأرفف مستوية من جانب إلى آخر. إذا لم تقم بذلك فقد ينتج عنه سقوط الرف أو سقوط الطعام وانسكابه.

تخزين الطعام المجمد (بتبع)

التغليف

يتوقف التجميد الناجح على التغليف الصحيح. عندما تغلق الحزمة وتبرشها، يجب ألا تسمح بدخول أو خروج الهواء أو الرطوبة. فإذا سمحت بذلك، فسوف تنتقل رائحة الطعام أو مذاقه في أرجاء الثلاجة ويمكن أن يجف الطعام المجمد أيضًا.

توصيات التغليف:

- أواني بلاستيكية صلبة ذات أغطية محكمة الغلق.
- أواني تجميد/تغليف مستقيمة الجانب
- رقائق ألومنيوم متينة
- ورق مغطى بالبلاستيك
- لفافات بلاستيكية لا تسمح بفاذ الهواء أو الرطوبة
- أكياس بلاستيكية تغلق من تلقاء نفسها بعد فتحها خاصة بالفريزر
- اتبع تعليمات التغليف أو التعليمات الخاصة بالأواني للتجميد السليم.

لا تستخدم

- أدوات تغليف الخبز
- الأواني البلاستيكية غير المحتوية على البولي إيثيلين
- أواني بدون أغطية محكمة الإغلاق
- ورق شمع أو مغلفات فريزر مغطاة بالشمع
- مغلفات رقيقة وشبه منفذة للهواء والرطوبة

عند غلق الباب

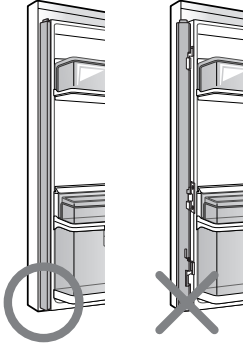

تنبيه

- لتقليل مخاطر خدش الباب وكسر الفاصل الرأسي الأوسط للباب، يرجى التأكد دائماً من طي الفاصل الرأسي لباب التلاجة إلى الداخل.
- سينطلق التنبيه الخاص بالباب إذا بقي مفتوحاً لأكثر من دقيقة واحدة. تأكد من طي الفاصل الرأسي القابل للطي قبل غلق الباب الأيسر.

استخدام الرف القابل للطي

يمكنك تخزين عناصر أطول مثل الأوعية أو الزجاجات السوائل عن طريق الضغط ببساطة على النصف الأمامي من الرف الواقع تحت النصف الخلفي من الرف. اسحب الجزء الأمامي من الرف نحوك بإحكام للعودة إلى الرف الكامل.

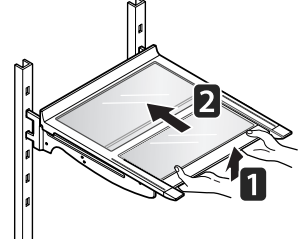

تنبيه

- لا تنظف الأرفف الزجاجية بالماء الدافئ عندما تكون باردة. يمكن أن تتكسر الأرفف إذا تعرضت لتغيرات مفاجئة في درجة الحرارة أو الصدمة.
- الأرفف الزجاجية ثقيلة. انتبه تماماً عند إزالتها.

إعادة تركيب درج المنطقة الواسعة للأطعمة الطازجة

1. ادخل البكرات اليمنى واليسرى للدرج في الدلائل مع رفع الدرج قليلا في نفس الوقت من المقدمة. وادفعه إلى الداخل بحرص مع خفض في نفس الوقت.

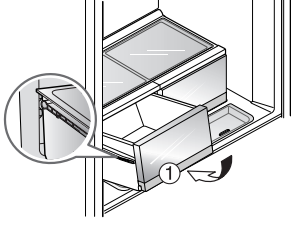

2. ادفع إلى الداخل برفق مع خفض في نفس الوقت.

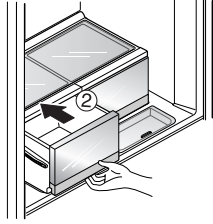

المنطقة الواسعة للأطعمة الطازجة

إزالة درج المنطقة الواسعة للأطعمة الطازجة.

تساعد آلية الحفاظ على الرطوبة (التوازن) في تحسين مستوى الرطوبة في حجيرة الخضروات.

1. اسحب الدرج للخلف حتى النهاية.

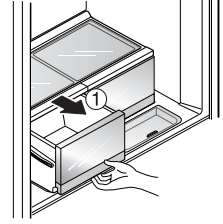

2. ارفع مقدمة الدرج لأعلى وقم بإزالته من الدليل الخاص به.

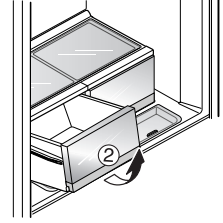

تنبيه



- احرص دائما على تفريغ الأدراج قبل إزالتها واستخدام كلتا يديك عند الإزالة وإعادة التركيب.
- تأكد من أن أبواب الثلجة مفتوحة بشكل كامل قبل إزالة الأدراج وإعادة تركيبها.

طريقة تجميع صندوق الخضروات

1. ارفع صندوق الخضروات بشكل منحرف وادفعه في حجرة (خزانة) الثلجة.

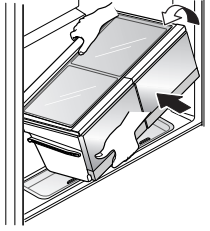

2. ارفع صندوق الخضروات بشكل أفقي مع الحفاظ على أعلى ارتفاع في نفس المستوى عندما يكون صندوق الخضروات في حجرة (خزانة) الثلجة وضعه على الأرضية. (الغرض من ذلك هو تجنب ملامسة جانب حجرة (خزانة) الثلجة).

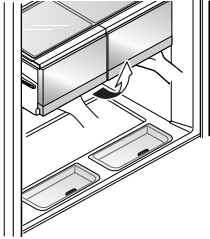

3. في حال وجود فجوة في الجانب الخلفي مثل الموجودة في الدرج، ارفع صندوق الخضروات قليلا وادفعه.

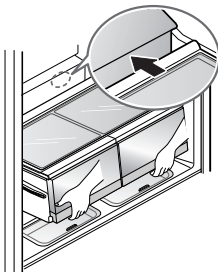

طريقة تفكيك وتجميع صندوق الخضروات

طريقة تفكيك صندوق الخضروات

1. افتح باب حجرة (خزانة) الثلجة بشكل كامل واخرج كل الأرفف منها.

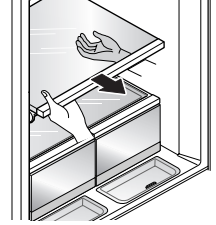

2. ارفع صندوق الخضروات بكلتا يديك واترك مساحة في الجانب الخلفي عن طريق السحب عليك.

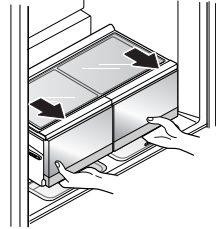

3. امسك الجانب الخلفي بإحدى يديك لرفع صندوق الخضروات، وعندئذ قم بإخراجه مانلا.

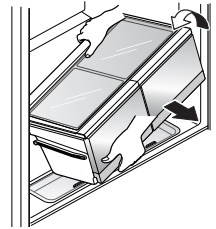

تنبيه

- تأكد من إجراء التفكيك باستخدام كلتا يديك. الأغذية الثقيلة الوزن المخزنة يمكن أن تسبب الإصابة.
- عندما تقوم بتفكيك أو تجميع صندوق الخضروات، تأكد من فتح باب حجرة التبريد بشكل كامل.

سلة الثلجة

لحفظ المشروبات مثل العبوات الصغيرة وعبوات الحليب والجعة والعصير...الخ.

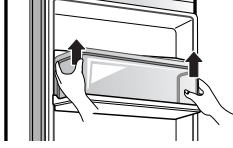

حامل الإدخال والإخراج

يستخدم بشكل مثالي في تخزين وحمل العناصر المتعددة من وإلى الثلجة.

- عند الضرورة، يمكن إخراج حامل الإدخال والإخراج بشكل منفصل. كما يمكن أن يستخدم في نقل التوابل والمشروبات والوجبات الخفيفة وما إلى ذلك التي تكون مطلوبة للطهي في نفس الوقت.

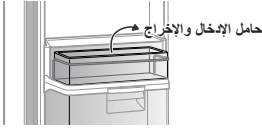

- يجب استخدام هذه العناصر فقط مع العناصر المخزنة في الثلجة. لا تضعها بالقرب من أي مصادر للحرارة.

المساحة الإضافية

لتخزين الأغذية الصغيرة الحجم مثل البيض واللحم والجبن...الخ.

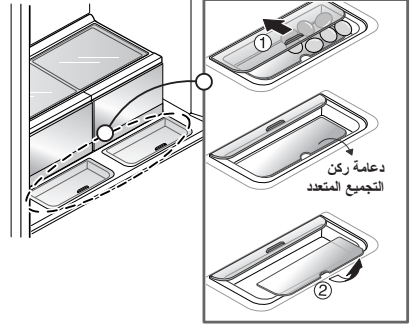

- افتح واغلق مقابض الدفع أو السحب.

تنبيه



- انتبه عند التعامل مع وتخزين البيض الأكبر حجماً. يمكن أن تنكسر إذا لم يتم غلق الغطاء بشكل كامل ودفع الدرج إلى الداخل.
- ارجع إلى الأشكال البيانية أعلاه عند إزالة ركن التجميد المتعدد بعد التنظيف.
- خزن كل الأغذية الرطبة وسهلة التجميد مثل خثارة فول الصويا وأوراق السمسم وما إلى ذلك على الجانب الأمامي من الأرفف.

ركن الألبان

يمكن تخزين منتجات الألبان مثل الزبدة والجبن... إلخ.

إذا قمت بفتح باب التلاجة مع ترك ركن الألبان مفتوحاً، قد لا يغلّق باب التلاجة بشكل ملائم. كما يمكن أن يتسبب ذلك في تلف الغطاء.



السلة المائلة للأطعمة الطازجة

مثالية للاستخدام في تخزين الخضروات التي ستؤكل بعد فترة قصيرة جداً.

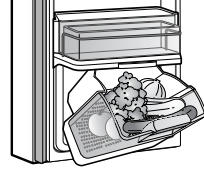

للفتح، ارفع المشبك واسحب السلة إلى الخلف قليلاً.

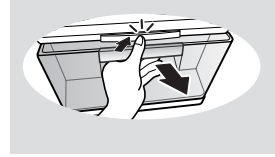

< فتح >

للفلغ، ادفع السلة إلى الداخل حتى تسمع صوت "نقرة".

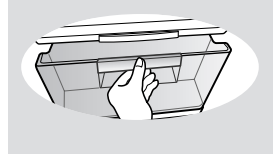

< غلق >

الباب داخل الباب (ينطبق على بعض الموديلات فقط)

تتيح حجيبة الباب داخل الباب الوصول بسهولة إلى عناصر الطعام الشائعة الاستخدام.

وياب الباب داخل الباب الداخلي يشتمل على علبتين للباب، علبة الجبن والزبدة وعلبة التوابل، مصممة خصيصاً للفاكهة القابلة للتخزين على درجة حرارة أعلى. يساعد ذلك في سهولة توزيع الزبدة وتقطيع الجبن إلى شرائح.

ملاحظة !

لا يوصى باستخدام علب الجبن والزبدة والتوابل في تخزين أشياء سريعة التلف مثل الحليب والمايونيز.

اضغط زر الباب في Home Bar (البار المنزلي) حتى تسمع صوت نقرة.

• يمكنك تخزين كميات إضافية من الطعام في البار المنزلي الأوسع.

• ومع حجرة التخزين الأوسع هذه، يمكنك تنظيم الأطعمة بشكل أفضل.

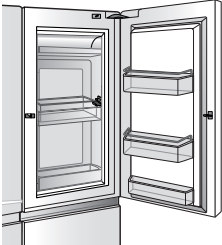

• لتجنب تلف الدرج، لا تقم بتعيينه أكثر من اللازم أو الضغط عليه بقوة عند الفتح أو الغلق.

تنبيه !

• لا تسمح للأطفال بالتعلق على السلة عندما تكون مفتوحة أو مغلقة. سيؤدي ذلك إلى تلف السلة ويمكن أن يسبب الإصابة.

تفكيك رف الباب داخل الباب (ينطبق على بعض الموديلات فقط)

1. ارفع غطاء المنطقة السحرية واخرجه من النلاجة.

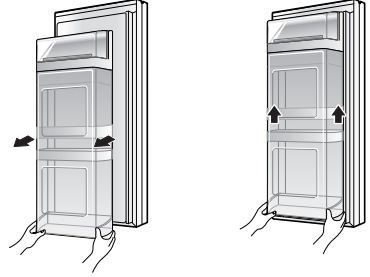

2. امسك الجزء السفلي من سلة الألبان وارفعها لإزالتها من الوحدة.

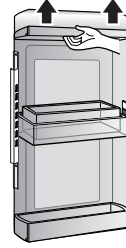

3. حرك السلة العائمة إلى الحجرة العلوية من غطاء المنطقة السحرية التي تقوم بإزالة ركن الألبان منها.

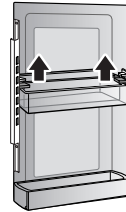

4. قم بإزالة البراغي الموجودة على جانبي غطاء المنطقة السحرية.

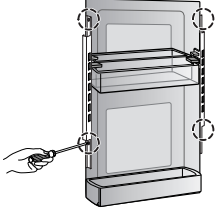

5. امسك الجزء السفلي من السلة السفلية وارفعها لإزالتها من الوحدة.



امسك كلا طرفي السلة وارفع الجزء الأمامي من السلة.
• قم بالتجميع بنفس طريقة التفكيك.

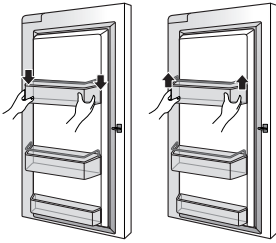

صانع الثلج

- لعمل مكعبات الثلج، قم بملء صينية الثلج بالماء وادخلها في المكان المخصص لها.

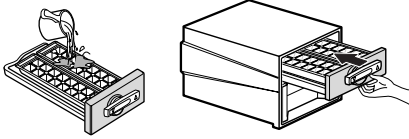
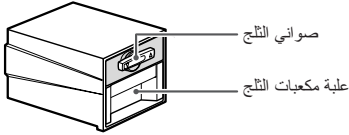

- لإزالة مكعبات الثلج، امسك ذراع الصينية واسحب مع اللف قليلاً. بعدئذ ستسقط مكعبات الثلج في علبة مكعبات الثلج.

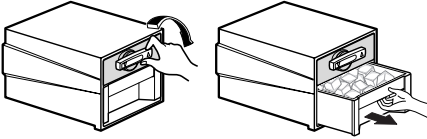

ملاحظة !

يمكنك فك صانع الثلج لتوفير المساحة في الفريزر.

تحذير !

- لا تستخدم أي شيء آخر غير الماء.
- قم بتعبئة الماء حتى علامة الخط.

السلة المتحركة القابلة للضغط

يمكن تحريكها لأعلى ولأسفل حسب الضرورة، واستخدامها بشكل ملائم.

- لتحريك السلة المتحركة القابلة للضغط لأعلى أو لأسفل، قم بإزالة كل العناصر من السلة أولاً.
- امسك الجزء الأوسط من السلة بحرص مع الضغط لأعلى.
- اضغط الأذرع الواقعة على كلا الجانبين في الجزء السفلي من القسم السفلي لأعلى، ثم حركها لأعلى ولأسفل.
- يسمح ضغط سلة الباب المتحركة بتخزين عبوات المواد الغذائية الأطول بشكل أكثر ملائمة.

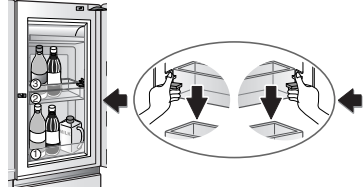
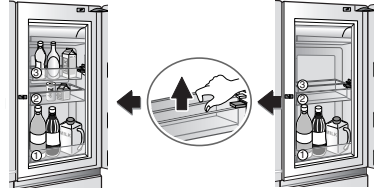

تنبيه !

- قم بإزالة كل عبوات الطعام من السلة قبل تحريكها لأعلى أو لأسفل. في حال عدم القيام بذلك، يمكن أن يلحق الضرر بالسلة أو عبوات الطعام.

إزالة درج الفريزر

1. اسحب درج الفريزر إلى أبعد مسافة ممكنة (كما هو موضح في الشكل أدناه) وقم بإزالة كل المكونات.

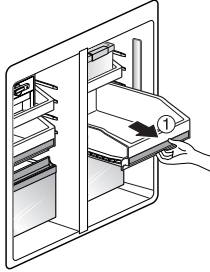

2. عند مد الدرج بشكل كامل، ارفع الجانب الأمامي واستمر في السحب إلى الخارج (كما هو موضح في الشكل أدناه).

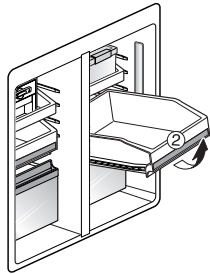

تنبيه

- احرص دائما على إزالة الأدرج بكلتا يديك لتجنب الانكسار أو الإصابة.
- احرص دائما على فتح أبواب الفريزر بشكل كامل قبل إزالة الأدرج أو إعادة تركيبها.

منطقة الأطعمة الطازجة

- ضع الطعام في منطقة الأطعمة الطازجة واطلق الغطاء بإحكام دائما للتخزين.
- يمكن تخزين بعض أنواع الطعام طازجة لفترة طويلة بدون أن تختلط رائحتها مع الأغذية الأخرى.
- يمكن تخزين هذا الوعاء في حجرة التلاجة أو حجرة الفريزر حسب نوع الطعام الموجود بداخلها.

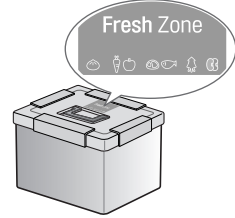

درج الفريزر

استخدم الحجيرة في تخزين الأغذية المعبأة المجمدة والأغذية المستخدمة بشكل متكرر.

يمكنك توفير مساحة أوسع عن طريق إخراج صانع الثلج أو منطقة الأطعمة الطازجة من الحجيرة العلوية حسب الغرض من الاستخدام.

الحجيرة السفلية للأغذية المجمدة (السمك المجفف والتوابل)

• تسمح أدرج الفريزر المنزقة بسهولة الوصول والاستخدام المريح.

سلة الفريزر/الثلاجة

يمكنك تخزين عبوات الطعام المجمد الصغيرة (سلة الفريزر) أو عبوات الطعام المبرد الصغيرة أو المشروبات (سلة الثلاجة) مثل الحليب والماء والعصير والجمعة...إلخ.

لا تستخدم سلة الفريزر في تخزين الأيس كريم أو الأغذية المخصصة للتخزين لفترات طويلة.

لإزالة السلة، امسكها بكلتا يديك وارفع الجزء الأمامي لأعلى قليلاً لسحبه.

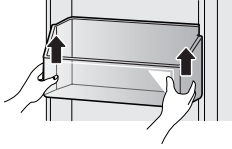

لإعادة تركيب السلة، قم بمحاذاة كلا جانبي السلة مع الدلائل وادفعها لأسفل حتى تثبت في مكانها.

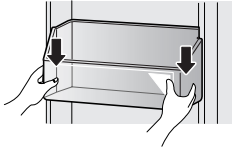

قسم النجمتين

(ينطبق على بعض الموديلات فقط)

- يعني قسم النجمتين أنه مناسب للتجمد أو التجميد التي يمكن تخزينها على درجة حرارة من 12- إلى 18- درجة مئوية.
- غير مناسب للتجميد القوي.

إعادة تركيب درج الفريزر

1. ادخل كلا البكرتين في الدلائل مع رفع الجانب الأمامي من الدرج قليلاً والضغط إلى الداخل بحرص. مع خفض الدرج إلى المستوى الصحيح في نفس الوقت.

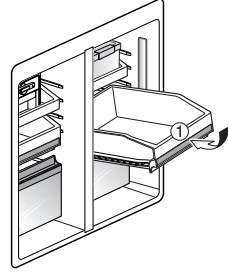

2. استمر في دفع الدرج إلى الداخل بشكل كامل مع خفض الدرج إلى المستوى الصحيح.

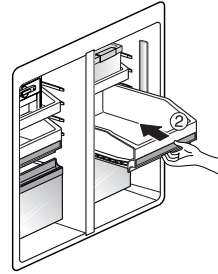

تنبيه



- احرص دائماً على إزالة الأدرج بكلتا يديك لتجنب الانكسار أو الإصابة.
- احرص دائماً على فتح أبواب الفريزر بشكل كامل قبل إزالة الأدرج أو إعادة تركيبها.

الصيانة

التنظيف

- أقسام الثلاجة والفریزر تتم إذابة الثلج منهما تلقائيًا. ومع ذلك، قم بتنظيف كلا القسمين مرة واحدة في الشهر على الأقل لمنع الروائح غير المرغوب بها.
- امسح الأشياء المنسكبة فورًا.
- احرص دائمًا على فصل الكهرباء عن الثلاجة قبل التنظيف.

نصائح عامة للتنظيف

- قم بنزع قابس الثلاجة أو افصل التيار الكهربائي.
- قم بفك جميع الأجزاء القابلة لل فك مثل الأرفف والمنضرات وغيرها.
- استخدم قطعة إسفنج نظيفة أو قطعة قماش ناعمة ومنظف معتدل في الماء الدافئ فقط. لا تستخدم منظفات كاشطة أو صلبة.
- اغسل الثلاجة يدويًا واشطف وجفف جميع الأسطح بشكل كامل.

السطح الخارجي

- يساعد تلميع الأسطح المعدنية الخارجية المطلوبة في توفير حماية ضد الصدأ. لا تقم بتلميع الأجزاء البلاستيكية بالشمع.
- استخدم الشمع في تلميع الأسطح المعدنية المطلوبة مرتين على الأقل سنويًا باستخدام جهاز شمع (أو شمع يلصق أوتوماتيكيًا).
- ضع الشمع باستخدام قطعة قماش نظيفة وناعمة.

- بالنسبة للمنتجات ذات السطح الخارجي المصنوع من الصلب الذي لا يصدأ، يتم استخدام قطعة إسفنج نظيفة أو قطعة قماش ومنظف معتدل في ماء دافئ. لا تستخدم منظفات كاشطة أو صلبة.
- قم بتجفيف جميع الأجزاء باستخدام قطعة قماش ناعمة.

تحذير

استخدم منظف غير قابل للاشتعال. يمكن أن يؤدي الإخفاق في ذلك إلى الحريق أو الانفجار أو الوفاة. احرص على إزالة سلك التيار الكهربائي من مقبس الحائط قبل التنظيف بالقرب من الأجزاء الكهربائية (المصابيح والمفاتيح والأغطية وأزرار التحكم... الخ).

امسح الرطوبة الزائدة باستخدام إسفنج أو قطعة قماش لمنع وصول الماء أو السوائل إلى أي أجزاء كهربائية والتسبب في الصدمة الكهربائية.

لا تستخدم أدوات الفرك المعدنية أو الفرش أو المنظفات الخشنة الكاشطة أو المحاليل القلوية القوية أو المنظفات الصناعية (المنظفات المحتوية على مبيضات) أو سوائل التنظيف السامة أو القابلة للاشتعال على أي أسطح. لا تستخدم الماء الساخن في تنظيف السطح الداخلي أو أي أجزاء داخلية من الوحدة عندما تكون باردة.

تنبيه

- لا تستخدم قماشًا أو إسفنجًا خشنة عند تنظيف الأسطح الداخلية والخارجية للثلاجة.
- لا تضع يدك على السطح السفلي للثلاجة عند الفتح والغلق.

الأجزاء البلاستيكية (الأغطية واللوحات)

استخدم قطعة إسفنج نظيفة أو قطعة قماش ناعمة ومنظف معتدل في الماء الدافئ. لا تستخدم رشاشات النوافذ أو المنظفات الكاشطة أو السوائل القابلة للاشتعال. هذه العناصر يمكن أن تسبب خدش وتلف المادة.

غطاء ملف المكثف

استخدم أحد ملحقات المكنسة الكهربائية لتنظيف غطاء المكثف والفتحات الموجودة بالجانب الخلفي من الجهاز. لا تقم بإزالة اللوحة المغيطة لمنطقة ملف المكثف. احرص دائما على فصل التيار الكهربائي عن الجهاز قبل التنظيف.

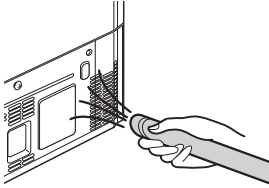

الجوانب الداخلية

(اترك الفريزر يسخن حتى لا تلتصق القماشة به)

للمساعدة في التخلص من الروائح، يمكنك غسل داخل الثلاجة باستخدام مزيج من بيكربونات الصودا والماء الدافئ. اخلط ملعقتين من البايكينج صودا في 1 لتر ماء دافئ. تأكد من أن البايكينج صودا تذوب تمامًا حتى لا تسبب خدش أسطح الثلاجة.

بطانات وحشيات الباب

استخدم قطعة إسفنج نظيفة أو قطعة قماش ناعمة ومنظف معتدل في الماء الدافئ. لا تستخدم أي نوع من أنواع شمع التنظيف، أو المنظفات المركزة المساحيق المبيضة أو المنظفات التي تشمل على مواد بترولية على أجزاء الثلاجة البلاستيكية.



التشخيص الذكي

3. ثبتت قطعة الفم لهاتفك أمام السماعة الموجودة على المفصلة اليمنى لباب التلاجة، عندما يطلب منك مركز الاتصالات القيام بذلك.

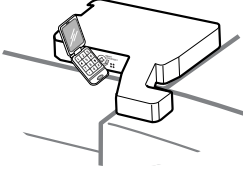

إذا واجهت أي مشاكل مع التلاجة الخاصة بك، نتيح لك إمكانية إرسال البيانات عبر هاتفك إلى مركز خدمة LG. يمنحك ذلك القدرة على التحدث مباشرة إلى المتخصصين المدربين لدينا. سوف يقوم المتخصص بتسجيل البيانات المرسله عبر الآلة الخاصة بك وباستخدامها في تحليل المشكلة، مع إعطاء تشخيص سريع وفعال.

إذا واجهت أي مشاكل في التلاجة الخاصة بك، اتصل بمركز خدمة LG. استخدم ميزة التشخيص الذكي فقط عندما يُطلب منك القيام بذلك من موظف مركز اتصالات LG. أصوات النقل التي سنتسمعها تعتبر عادية وتشبه لصوت آلة الفاكس.

4. اضغط مع الاستمرار على زر Freezer Temperature (درجة حرارة الفريزر) لثلاث ثوانٍ مع الاستمرار في تثبيت الهاتف على السماعة.



لا يمكن تنشيط التشخيص الذكي ما لم تكن التلاجة موصلة بالكهرباء. إذا تعذر تشغيل التلاجة الخاصة بك، يجب تنفيذ إجراء استكشاف الأعطال وإصلاحها بدون استخدام التشخيص الذكي.

استخدام التشخيص الذكي

قم أولاً بالاتصال بمركز خدمة LG. استخدم ميزة التشخيص الذكي فقط عندما يُطلب منك القيام بذلك من موظف مركز اتصالات LG.

5. بعد سماع ثلاث صفارات، قم بتحرير زر Freezer Temperature (درجة حرارة الفريزر).

6. استمر في تثبيت الهاتف في هذا الوضع حتى ينتهي إرسال النغمة. يستغرق ذلك 3 ثوانٍ تقريباً، وسيظهر العد التنازلي للوقت على الشاشة. وبمجرد انتهاء العد التنازلي وتوقف النغمات، استأنف المحادثة مع الشخص المتخصص، الذي سيمكنك بعدئذٍ مساعدتك في استخدام المعلومات المرسله للتحليل.

1. اقل الشاشة. لقفل الشاشة، اضغط مع الاستمرار على زر القفل لمدة ثلاث ثوانٍ. (في حال قفل الشاشة لأكثر من خمس دقائق، يجب أن تقوم بإلغاء تنشيط القفل ثم إعادة تنشيطه).



2. افتح باب التلاجة الأيمن.

ملاحظة !

- للحصول على أفضل نتيجة، لا تحرك الهاتف أثناء إرسال النغمة.
- وإذا لم تتمكن وكيل مركز الاتصالات من الحصول على تسجيل دقيق للبيانات، يمكن أن تطلب منك إعادة المحاولة.

ملاحظة !

- الاختلافات في جودة الاتصال حسب المنطقة يمكن أن تؤثر على الوظيفة.
- استخدم هاتف المنزل للحصول على أداء اتصال أفضل، وبالتالي الحصول على خدمة أفضل.
- يمكن أن تؤدي جودة الاتصال السيئة من الهاتف المحمول أو هاتف المنزل إلى إرسال البيانات بشكل سيء من هاتفك إلى مركز اتصالات تشخيص الأعطال، مما قد يؤدي إلى عدم عمل التشخيص الذكي بشكل ملائم.

استكشاف الأعطال وإصلاحها

راجع قسم "استكشاف الأعطال وإصلاحها" قبل الاتصال لطلب الخدمة، وذلك حرصًا على توفير الوقت والمال من أجلك ومن أجلنا على حد سواء.

المشكلة	الأسباب المحتملة	الحلول
لا يحدث تبريد في الثلاجة وقسم الفريزر.	مفتاح التحكم في شاشنة الثلاجة مضبوط على إيقاف التشغيل (OFF) (بعض الموديلات فقط).	قم بإلغاء وضع إيقاف التشغيل حتى يبدأ تشغيل الوحدة. ارجع إلى قسم إعداد مفاتيح التحكم للتعرف على إعدادات درجة الحرارة الملائمة، أو اتصل بخدمة العملاء إذا استمر عرض OFF (إيقاف التشغيل) على لوحة العرض.
	الثلاجة في دورة إذابة الثلج.	خلال دورة إذابة الثلج، يمكن أن ترتفع درجة حرارة كل حجيرة قليلاً. انتظر لمدة 40 دقيقة للتأكد من استعادة درجة الحرارة الملائمة بمجرد اكتمال دورة إذابة الثلج.
	الثلاجة تم تركيبها حديثاً.	يمكن أن تستغرق كل حجيرة 24 ساعة حتى تصل إلى درجة الحرارة المطلوبة.
	الثلاجة تم نقلها حديثاً.	إذا كان الثلاجة مخزنة لفترة طويلة أو تم نقلها على جانبها، من الضروري إيقافها منتصباً لمدة 24 ساعة قبل توصيلها بالتيار الكهربائي.
نظام التبريد يعمل كثيرًا.	موديل الثلاجة بديل لموديل أقدم.	الثلاجات الحديثة تتطلب وقت تشغيل أطول لكنها تستهلك طاقة أقل بفضل التكنولوجيا الأكثر فعالية.
	الثلاجة تم توصيلها بالكهرباء مؤخرًا أو التيار الكهربائي عاد للتو بعد فترة انقطاع.	تستغرق الثلاجة ما يصل إلى 24 ساعة لكي يتم تبريدها كلية.
	تم فتح الباب كثيرًا أو تمت إضافة كمية كبيرة من الطعام/ الطعام الساخن.	إذا قمت بإضافة الطعام أو فتح الباب، سيتسبب ذلك في ارتفاع درجة الحرارة داخل الثلاجة، وهو ما يتطلب تشغيل الضاغط لوقت أطول لاستعادة درجة الحرارة المطلوبة للثلاجة. للحفاظ على الطاقة، حاول أن تحصل على كل ما تريد من الثلاجة مرة واحدة، واحرص على تنظيم الطعام بحيث يسهل الوصول إليه، واغلق الباب بمجرد إزالة الطعام. (ارجع إلى دليل تخزين الطعام).
	الأبواب غير مغلقة جيدًا.	ادفع الأبواب بقوة للغلق. وإذا لم يتم غلقها بشكل كامل، انظر قسم "الأبواب لا تغلق بشكل كامل" أو قسم "الباب ينبثق" في استكشاف أعطال الأجزاء والميزات وإصلاحها.
	تم تركيب الثلاجة في مكان حار.	يعمل الضاغط لوقت أطول في ظروف الجو الحارة. في درجة حرارة الغرفة العادية 70 درجة فهرنهايت (21 درجة مئوية)، يتوقع أن يعمل الضاغط بمعدل 40% إلى 80% من الوقت. وفي الظروف الأكثر حرارة، يتوقع أن يعمل بشكل أكثر تكرارًا. يجب ألا يتم تشغيل الثلاجة في درجة حرارة أعلى من 110 درجة فهرنهايت (43 درجة مئوية).
	يوجد انسداد في المكثف/ الغطاء الخلفي.	استخدم مكنسة كهربائية مع ملحق لتنظيف غطاء المكثف وفتحات التهوية. لا تقم بإزالة اللوحة المغشية لمنطقة ملف المكثف. افصل الكهرباء عن الجهاز قبل التنظيف.

المشكلة	الأسباب المحتملة	الحلول
قسم الثلجة أو الفريزر ساخن جدًا.	الثلجة تم تركيبها حديثًا.	يمكن أن تستغرق كل حجيرة 24 ساعة حتى تصل إلى درجة الحرارة المطلوبة.
	فتحات دخول الهواء مسدودة.	أعد ترتيب العناصر للسماح بتدفق الهواء عبر الحجيرة. ارجع إلى الرسم البياني لتدفق الهواء في قسم "استخدام الثلجة".
	يتم فتح الأبواب بشكل متكرر أو لفترات أطول.	عند فتح الأبواب بشكل متكرر أو لفترات طويلة، يدخل الهواء الدافئ والرطب الحجيرة. يتسبب ذلك في رفع درجة الحرارة ومستوى الرطوبة داخل الحجيرة. لتقليل الأثر، قلل تكرار ومدّة فتح الباب.
	تم تركيب الوحدة في مكان حار.	يجب ألا يتم تشغيل الثلجة في درجة حرارة أعلى من 110 درجة فهرنهايت (43 درجة مئوية).
	تمت إضافة كمية كبيرة من الطعام أو الطعام الساخن إلى إحدى الحجيرتين.	إضافة الطعام تسبب سخونة الحجيرة وهو ما يتطلب تشغيل نظام التبريد. يجب ترك الطعام الساخن ليبرد إلى نفس درجة حرارة الغرفة قبل وضعه في الثلجة لتقليل هذا الأثر.
	الأبواب غير مغلقة بشكل صحيح.	انظر قسم "الأبواب لا تغلق بشكل صحيح" أو "الباب ينبثق" في استكشاف أعطال الأجزاء والميزات وإصلاحها.
	لم يتم ضبط مفتاح التحكم في درجة الحرارة بشكل صحيح.	إذا كانت درجة الحرارة عالية جدًا، اضبط مفتاح التحكم بخطوة واحدة في كل مرة وانتظر حتى تستقر درجة الحرارة. لمزيد من المعلومات، ارجع إلى قسم "ضبط التحكم".
	دورة إذابة الثلج استكملت مؤخرًا.	يمكن أن يحدث ارتفاع طفيف في درجة الحرارة بكل حجيرة خلال دورة إذابة الثلج، وقد يتكون الماء المكثف على الجانب الخلفي. انتظر لمدة 40 دقيقة وتأكد من استعادة درجة الحرارة الملائمة بمجرد اكتمال دورة إذابة الثلج.

المشكلة	الأسباب المحتملة	الحلول
تراكم الرطوبة في الداخل.	يتم فتح الأبواب بشكل متكرر أو لفترات أطول.	عند فتح الأبواب بشكل متكرر أو لفترات طويلة، يدخل الهواء الدافئ والرطب الحجيرة. يتسبب ذلك في رفع درجة الحرارة ومستوى الرطوبة داخل الحجيرة. لتقليل الأثر، قلل تكرار ومدة فتح الباب.
	الأبواب غير مغلقة بشكل صحيح.	انظر قسم "الأبواب لا تغلق بشكل صحيح" في قسم "استكشاف الأعطال وإصلاحها".
	الطقس رطب.	الطقس الرطب يسمح بدخول رطوبة إضافية في الحجيرات عند فتح الأبواب، وهو ما يسبب التكثيف أو تكون الصقيع. والحفاظ على مستوى معقول للرطوبة في المنزل سيساعد في التحكم في كمية الرطوبة التي يمكن أن تدخل الحجيرات.
	دورة إذابة الثلج استكملت مؤخرًا.	يمكن أن يحدث ارتفاع طفيف في درجة الحرارة بكل حجيرة خلال دورة إذابة الثلج، وقد يتكون الماء المكثف على الجانب الخلفي. انتظر لمدة 40 دقيقة وتأكد من استعادة درجة الحرارة الملائمة بمجرد اكتمال دورة إذابة الثلج.
	الطعام غير مغبأ بشكل صحيح.	الطعام المخزن في الثلجة غير مغطى أو غير ملفوف والأوعية الرطبة يمكن أن تسبب تراكم الرطوبة داخل كل حجيرة. امسح كل الأوعية لتجفيفها وخن الطعام في عبوات مغلقة لمنع التكثيف وتكون الصقيع.
الطعام يتجمد في حجيرة حجيرة الثلجة.	تم وضع أطعمة ذات محتوى عالٍ للرطوبة بالقرب من فتحة دخول الهواء.	أعد ترتيب العناصر ذات المحتوى العالي من الماء بعيدًا عن فتحات دخول الهواء.
	مفتاح التحكم في درجة حرارة الثلجة مضبوط على إعداد غير صحيح.	إذا كانت درجة الحرارة منخفضة جدًا، اضبط مفتاح التحكم بخطوة واحدة في كل مرة وانتظر حتى تستقر درجة الحرارة. لمزيد من المعلومات، ارجع إلى قسم "ضبط التحكم".
	تم تركيب الثلجة في مكان بارد.	عند تشغيل الثلجة في درجة حرارة أقل من 41 درجة فهرنهايت (5 درجات مئوية)، يمكن أن يتجمد الطعام في حجيرة الثلجة. يجب ألا يتم تشغيل الثلجة في درجة حرارة أقل من 55 درجة فهرنهايت (13 درجة مئوية).
يتكون الصقيع أو بلورات الثلج على الطعام المتجمد (خارج العبوة).	يتم فتح الباب بشكل متكرر أو لفترات أطول.	عند فتح الأبواب بشكل متكرر أو لفترات طويلة، يدخل الهواء الدافئ والرطب الحجيرة. يتسبب ذلك في رفع درجة الحرارة ومستوى الرطوبة داخل الحجيرة. تتسبب الرطوبة الزائدة في تكون الصقيع والتكثيف. لتقليل الأثر، قلل تكرار ومدة فتح الباب.
	الباب لا يغلق بشكل ملائم.	ارجع إلى قسم "الأبواب لا تغلق بشكل صحيح" أو "الباب ينبثق" في قسم "استكشاف الأعطال وإصلاحها".
قسم الثلجة أو الفريزر بارد جدًا.	تم الضبط على إعدادات غير صحيحة لدرجة الحرارة.	إذا كانت درجة الحرارة منخفضة جدًا، اضبط مفتاح التحكم بخطوة واحدة في كل مرة وانتظر حتى تستقر درجة الحرارة. لمزيد من المعلومات، ارجع إلى قسم "ضبط التحكم".

المشكلة	الأسباب المحتملة	الحلول
يتكون الصقيع أو بلورات الثلج على الطعام المتجمد (داخل العبوة المغلقة).	الماء المكثف من الطعام ذي المحتوى العالي للماء تتجمد داخل عبوة الطعام.	يعد ذلك طبيعيًا بالنسبة لعناصر الطعام ذات المحتوى العالي من الرطوبة.
	تركت الطعام في الفريزر لفترة طويلة.	لا تخزن عناصر الطعام ذات محتوى الماء العالي في الفريزر لفترة طويلة.
الطققة	يصدر نظام التحكم في إذابة الثلج صوت طقطقة عند بدء وانتهاء دورة إذابة الثلج الآلية. نظام التحكم في الترموستات (أو التحكم في الثلجة في بعض الموديلات) يصدر صوت طقطقة أيضًا عند تشغيل وإيقاف تشغيل التذوير.	التشغيل العادي
الحشجة	يمكن أن يصدر صوت حشجة من تدفق غاز التبريد أو خط الماء في الجانب الخلفي للوحدة أو الأشياء المخزنة في أعلى الثلجة أو حولها.	التشغيل العادي
	الثلجة لا تثبت بإحكام على الأرضية:	الأرضية ضعيفة أو غير مستوية أو أرجل التسوية تحتاج إلى التعديل. انظر قسم "محاذاة الباب".
	الثلجة مع الضاغاط الخفي تم هزها أثناء التشغيل.	التشغيل العادي
الأزيز	يقوم موتور مروحة المبخر بتدوير الهواء عبر حجيرات الثلجة والفريزر.	التشغيل العادي
	ويتم دفع الهواء أعلى المكثف بواسطة مروحة المكثف.	التشغيل العادي
الفرغرة	غاز التبريد يتدفق عبر نظام التبريد.	التشغيل العادي
الفرقة	انقباض وتمدد الجوانب الداخلية بسبب التغييرات في درجة الحرارة.	التشغيل العادي
الصرير	الماء يتقطر على سخان إذابة الثلج خلال دورة إذابة الثلج.	التشغيل العادي
الاهتزاز	إذا لامس أحد جانبي الثلجة أو الجانب الخلفي لها إحدى المقصورات أو الحوائط، يمكن أن تحدث بعض الاهتزازات الطبيعية صوتًا مسموعًا.	وللتخلص من هذه الضوضاء، تأكد من أن الأجناب والجانب الخلفي للثلجة لا يمكن أن تلامس أي حائط أو مقصورة.
التقطير	الماء الجاري إلى حوض الصرف خلال دورة إذابة الثلج.	التشغيل العادي

المشكلة	الأسباب المحتملة	الحلول
صوت متذبذب أو عالي الحدة	ثلاجتك مصممة لتعمل بطريقة أكثر فعالية للحفاظ على أصناف الطعام في درجات الحرارة المرغوبة. والضغوط العالي الكفاءة يمكن أن يسبب تشغيل ثلاجتك الجديدة لفترة أطول من ثلاجتك القديمة، لكنها تبقى أكثر فعالية في استهلاك الكهرباء من الموديلات القديمة. وأثناء تشغيل الثلاجة، من الطبيعي أن تسمع صوت متذبذب أو عالي الحدة.	التشغيل العادي
الأبواب لا تغلق بشكل صحيح أو الباب ينفق.	عبوات الطعام تسد فتحة الباب.	أعد ترتيب أو عية الطعام لتوفير مساحة فارغة للباب وأرفف الباب.
	علبة الثلج أو غطاء المنضرق أو الأواني أو الأرفف أو غطاء الباب أو السلال في غير مكانها.	ادفع العلب للداخل تمامًا وضع غطاء المنضرق والأواني والأرفف والسالل في الوضع الصحيح. انظر قسم "استخدام الثلاجة" للحصول على مزيد من المعلومات.
	تم خلع الأبواب أثناء تركيب المنتج ولم يعد تركيبها بشكل صحيح.	قم بإزالة الأبواب وإعادة تركيبها وفقًا لقسم "إزالة وإعادة تركيب مقابض وأبواب الثلاجة".
	الثلاجة غير مستوية بشكل ملائم.	انظر "محاذاة الباب" في قسم "ضبط الارتفاع" للتعرف على كيفية تسوية الثلاجة.
الأبواب يصعب فتحها.	الحشيات قد تكون متسخة أو لزجة.	نظف الحشيات والأسطح التي تلامسها. قم بحك طبقة رقيقة من شمع تلميع الأجهزة أو شمع المطبخ على الحشيات عقب التنظيف.
	الباب تم غلقه للتو.	عندما تفتح الباب، الهواء الساخن يدخل إلى الثلاجة. عندما يتم تبريد الهواء الساخن، يمكنه أن يحدث فراغاً. إذا كان من الصعوبة فتح الباب، انتظر لدقيقة واحدة حتى تتم معادلة ضغط الهواء، ثم تحقق مما إذا كان يفتح بشكل أكثر سهولة.
الثلاجة تتذبذب وتبدو غير مستقرة.	لم يتم تعديل أرجل التسوية بشكل ملائم. الأرضية غير مستوية.	ارجع إلى قسم "التسوية ومحاذاة الباب". ربما يكون من الضروري إضافة حشوات تحت أرجل التسوية أو العجلات لاستكمال التركيب.
الأضواء لا تعمل.	صمام الضوء المزودج (LED) الداخلي معطل.	يوجد في حبيرة الثلاجة مصباح صمام ضوء مزودج (LED) لإضاءة القسم الداخلي من الثلاجة، ويجب إجراء الخدمة بواسطة فني مؤهل.
الثلاجة تنبعث منها رائحة غير طبيعية.	يمكن أن يتطلب الفلتر الصحي من إل جي الضبط على إعداد POWER أو الاستبدال.	اضبط الفلتر الصحي من إل جي على إعداد POWER. وإذا لم تختفي الرائحة خلال 24 ساعة، ربما تحتاج إلى استبدال الفلتر. انظر قسم "استبدال الفلتر الصحي من إل جي" للتعرف على تعليمات الاستبدال.
السطح الداخلي للثلاجة مغطى بالأتربة أو السخام.	الثلاجة موجودة بالقرب من مصدر للنار، مثل مستودق أو مدخنة أو شمعة.	تأكد من عدم وضع الثلاجة بالقرب من مصدر للنار، مثل مستودق أو مدخنة أو سخان أو شمعة.

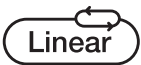

للإدلاء بآقتراحاتكم , ارائكم و شكوايكم
من داخل الإمارات الرجاء الإتصال على [إل جي] ٨٠٠٥٤
من خارج الإمارات الرجاء الإتصال على موزع إل جي
المحلي او عن طريق الموقع الإلكتروني www.lg.com

مركز معلومات عملاء LG