

MANUEL DE L'UTILISATEUR SXS RÉFRIGÉRATEUR

Avant la mise en service de votre appareil,
veuillez lire attentivement ce manuel d'utilisation
et conservez-le à portée de main pour
pouvoir vous y reporter ultérieurement.

Table des matières

Introduction	Enregistrement	4
	Consignes de sécurité importantes	4
	Consignes de sécurité importantes	5
	Identification des pièces	13
Installation	Lieu d'installation	14
	Démontage des portes	15
	Remontage des portes	16
	Si la porte du congélateur ne s'aligne pas sur la hauteur de la porte du réfrigérateur	16
Utilisation	Mise en service	17
	Réglage des températures et fonctions	17
	Home Bar (certains modèles uniquement)	19
	Dégivrage	20
Dégivrage (Option)	Boîte à œufs	20
	Clayette (certains modèles uniquement)	21
	Désodoriseur (certains modèles uniquement)	21
	Partie avec deux étoiles (Sur certains modèles uniquement)	21
Suggestions de conservation des aliments	Emplacement des aliments	22
	Rangement des aliments	23
Entretien	Démontage des pièces	24
	Informations générales	25
	Nettoyage	25
	Dépannage	26
	C'est normal...	30

Enregistrement

Les numéros de modèle et de série figurent à l'intérieur ou à l'arrière du compartiment réfrigérateur de cet appareil. Ces numéros sont spécifiques de cet appareil et ne s'appliquent à aucun autre. Notez les informations demandées ci-dessous et conservez ce manuel comme preuve de votre achat. Agrafez votre reçu ici.

Date d'achat : _____
 Revendeur : _____
 Adresse du revendeur : _____
 N° de téléphone du revendeur : _____
 N° de modèle : _____
 N° de série : _____

Consignes de sécurité importantes

Avant d'être mis en service, ce réfrigérateur doit être correctement installé et placé conformément aux instructions d'installation fournies dans ce manuel.

Lorsque vous déplacez votre réfrigérateur, veillez à ne pas écraser le cordon d'alimentation ni à l'endommager de quelque façon que ce soit.

Une fois que votre réfrigérateur est en service, ne touchez pas les surfaces froides du compartiment congélateur, notamment si vous avez les mains humides. Votre peau pourrait rester collée à ces surfaces extrêmement froides.

Débranchez le cordon d'alimentation de la prise secteur avant de procéder au nettoyage du réfrigérateur ou à d'autres opérations. Ne touchez jamais le cordon avec les mains humides, vous risqueriez de recevoir un choc électrique ou de vous blesser.

Ne placez jamais de produits en verre dans le congélateur, car ils risqueraient d'exploser en raison de la dilatation de leur contenu lors de la congélation.

N'introduisez jamais les mains dans la réserve à glaçons du distributeur automatique de glaçons. Vous pourriez être blessé par le fonctionnement du distributeur.

Cet appareil n'est pas destiné à être utilisé par de jeunes enfants ou des personnes infirmes sans surveillance.

Dans la mesure du possible, branchez le réfrigérateur seul sur la prise secteur pour éviter que la combinaison avec d'autres appareils ou lampes ne provoque une surcharge pouvant entraîner une coupure de courant.

Le réfrigérateur-congélateur doit être placé de sorte que la prise secteur soit facilement accessible pour le débrancher rapidement en cas d'incident.

Si le cordon d'alimentation est endommagé, il doit être remplacé par le fabricant, son service après-vente ou une personne qualifiée autre pour éviter tout danger.

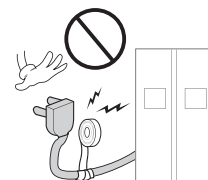

**N'utilisez pas
de rallonge**

**Accessibilité de la
prise secteur
Remplacement du
cordon d'alimentation**

⚠️ Consignes de sécurité importantes

PRÉCAUTIONS DE SÉCURITÉ ÉLÉMENTAIRES

Ce manuel contient de nombreuses instructions importantes pour la sécurité. Lisez et respectez toujours toutes ces instructions.

⚠️ Ce signe est le symbole d'avertissement pour votre sécurité. Il attire votre attention sur les instructions qui vous préviennent des risques de blessure ou de mort pour vous ou des tiers, ou des risques d'endommagement de l'appareil. Toutes les instructions importantes pour la sécurité seront précédées du symbole d'avertissement et du terme DANGER, AVERTISSEMENT ou ATTENTION. La signification de ces termes est la suivante.

⚠️ **DANGER** Le non-respect de ces instructions entraînera la mort ou de graves blessures.

⚠️ **AVERTISSEMENT** Le non-respect de ces instructions risque d'entraîner la mort ou de graves blessures.

⚠️ **ATTENTION** Ces instructions indiquent un risque imminent de danger qui, s'il n'est pas évité, peut entraîner des blessures modérées ou légères, ou seulement un endommagement du produit.

Toutes les instructions pour la sécurité identifient le risque, vous indiquent comment réduire le risque de blessure et vous informent des conséquences si vous ne respectez pas les instructions.

⚠️ AVERTISSEMENT

Pour réduire le risque d'incendie, de choc électrique ou de blessure aux personnes lors de l'utilisation de l'appareil, vous devez respecter les précautions de sécurité élémentaires, dont les suivantes. Lisez toutes les instructions avant d'utiliser cet appareil.

1. Lors du raccordement au réseau électrique

convient d'utiliser une prise secteur dédiée.

- Le raccordement de plusieurs appareils sur une même prise secteur peut provoquer un incendie.
- En cas de déclenchement du disjoncteur, les aliments risquent d'être abîmés et le distributeur risque de fuir.

Veillez à ce que la fiche d'alimentation ne soit pas orientée vers le haut ni coincée derrière le réfrigérateur.

De l'eau pourrait couler dessus ou la fiche pourrait être endommagée, d'où des risques d'incendie ou de choc électrique.

Veillez à ne pas tordre le cordon d'alimentation ni à l'écraser par un objet lourd susceptible de l'endommager.

Cela pourrait provoquer un incendie ou un choc électrique.

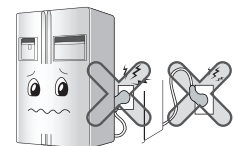
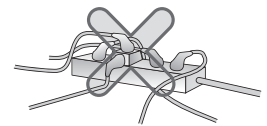

N'étendez pas ou ne modifiez pas la longueur du cordon d'alimentation.

Cela pourrait entraîner un endommagement du cordon d'alimentation ou d'autres pièces et provoquer alors un choc électrique ou un incendie.

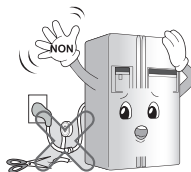

Débranchez la fiche d'alimentation lorsque vous nettoyez, manipulez ou remplacez l'ampoule intérieure du réfrigérateur.

- Cela pourrait entraîner un choc électrique ou des blessures.
- Lorsque vous remplacez l'ampoule intérieure du réfrigérateur, assurez-vous que le joint en caoutchouc destiné à prévenir les étincelles électriques dans la fiche reste en place.



Ne tirez pas sur le cordon et ne touchez pas la fiche d'alimentation avec les mains mouillées.

- Cela pourrait entraîner un choc électrique ou des blessures.

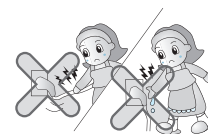

Essuyez l'eau ou la poussière sur la fiche d'alimentation et insérez complètement les broches dans la prise secteur.

La présence de poussière ou d'eau ou un raccordement incorrect peut entraîner un incendie ou un choc électrique.

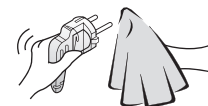

Vérifiez la mise à la terre.

Un raccordement incorrect à la terre peut provoquer une panne et un choc électrique.

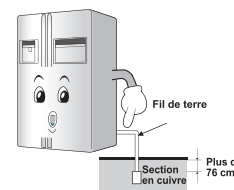

Si le cordon ou la fiche d'alimentation est endommagé ou si les orifices de la prise secteur sont défectueux, ne les utilisez pas.

Cela pourrait provoquer un choc électrique ou un court-circuit entraînant un incendie.

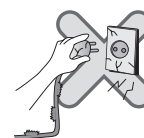

2. Lors de l'utilisation du réfrigérateur

Ne posez pas d'objets lourds ni dangereux (récipient contenant du liquide) sur le réfrigérateur.

Ils risqueraient de tomber lors de l'ouverture ou de la fermeture de la porte et d'entraîner des blessures, un incendie ou un choc électrique.



N'installez pas le réfrigérateur dans une pièce humide ni à un endroit où il risque de recevoir des projections d'eau ou de pluie.

La perte d'isolation des pièces électriques peut provoquer une fuite de courant.

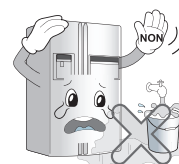

Ne vous cramponnez pas à la porte, aux clayettes ou au distributeur du congélateur.

Le réfrigérateur risquerait de tomber ou vous pourriez vous blesser les mains. Plus particulièrement, empêchez les enfants de se suspendre à l'appareil.



N'utilisez pas et ne stockez pas de matériaux inflammables tels que éther, benzène, alcool, médicaments, gaz de pétrole liquéfié, aérosols ou cosmétiques à proximité ou dans le réfrigérateur.

Cela pourrait provoquer une explosion ou un incendie.

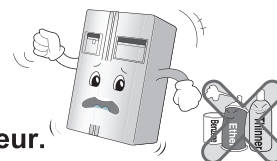

Ne placez pas de bougie allumée dans le réfrigérateur pour enlever les odeurs.

Cela pourrait provoquer une explosion ou un incendie.

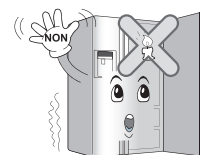

N'introduisez pas les mains dans le bac à glaçons ou le distributeur de glaçons (modèles avec distributeur uniquement).

Le fonctionnement du distributeur peut provoquer des blessures.



Ne conservez pas des médicaments ou du matériel de recherche dans le réfrigérateur.

Si vous introduisez des matières devant être soumises à un strict contrôle de la température, elles peuvent être détériorées ou provoquer une réaction inattendue entraînant un risque.

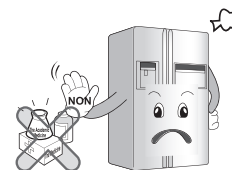

N'utilisez pas d'aérosol combustible à proximité du réfrigérateur.

Ne stockez pas de substances explosives telles que des aérosols contenant un gaz inflammable dans cet appareil. Cela peut provoquer un incendie.

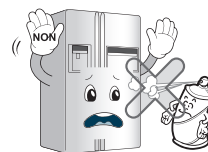

Évitez de placer des appareils dégageant de la chaleur à proximité du réfrigérateur.

Cela peut provoquer un incendie.



N'alimentez le distributeur automatique de glaçons qu'avec de l'eau potable (modèles avec distributeur uniquement). Vous pourriez courir un risque dans le cas contraire.

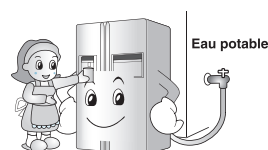

Ne placez pas de vases à fleurs, de tasses, de cosmétiques, de médicaments ou de récipients avec de l'eau sur le réfrigérateur.

En cas de chute, ils pourraient provoquer un incendie, un choc électrique ou des blessures.

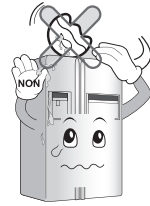

Utilisez le réfrigérateur submerge après l'avoir vérifié.

Cela pourrait entraîner un choc électrique ou un incendie.

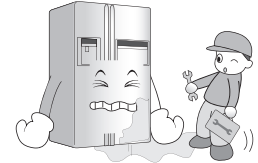

Lors qu'il y a une fuite de gaz, ne touchez ni le réfrigérateur ni la prise et ventilez la salle immédiatement.

- Des étincelles peuvent provoquer un incendie ou des brûlures.
- Ce réfrigérateur contient du gaz naturel (isobutane, R600a) utilisé comme réfrigérant non polluant ; ce gaz est combustible même en petite quantité (80~90 g). En cas de fuite de gaz provoquée par un grave endommagement du réfrigérateur lors de sa livraison, son installation ou son utilisation, toute étincelle peut provoquer un incendie ou des brûlures. (Modèles avec gaz R600a uniquement.)

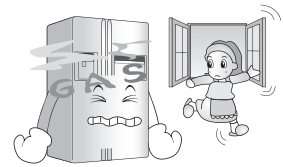

Ne déplacez pas le réfrigérateur alors que le compresseur est en train de fonctionner.

Il est possible que le compresseur émette temporairement un bruit de cliquetis.

(Cela est normal et n'aura aucun impact sur les performances ou la durée de vie du compresseur. Le bruit de cliquetis cessera dès que le réfrigérateur sera au repos.)

N'arrosez pas de l'eau ni à l'extérieur ou ni à l'intérieur du réfrigérateur et ne le nettoyez pas avec du benzène ou un diluant.

La perte d'isolation des pièces électriques peut provoquer un choc électrique ou un incendie.

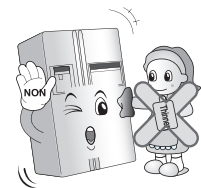

Lorsque vous détectez une odeur étrange ou de la fumée provenant du réfrigérateur, débranchez immédiatement la prise d'alimentation et contactez le centre de service.

Cela peut provoquer un incendie.



Ne permettez pas que de personnes autre qu'un ingénieur qualifié désassemble, répare ou altère le réfrigérateur.

Cela pourrait entraîner des blessures, un choc électrique ou un incendie.

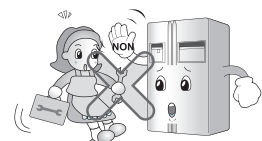

N'utilisez pas le réfrigérateur à des fins non-domestiques (conservation de médicaments ou de matériel de recherche, utilisation comme contenant, etc.).

Cela pourrait provoquer un risque d'incendie, de choc électrique, de détérioration du contenu ou de réaction chimique.

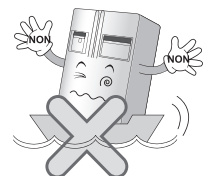

2. Lors de l'utilisation du réfrigérateur

Après avoir installé le réfrigérateur, retirez le plastique protecteur des portes.
Vous éviterez ainsi que des enfants ne s'étouffent avec.



Installez le réfrigérateur sur un sol dur et plat.
Si le réfrigérateur n'est pas stable, il risque de tomber lors de l'ouverture ou la fermeture de la porte et d'entraîner la mort.

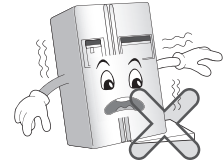

N'introduisez pas les mains ni une tige métallique dans la sortie d'air froid, le dessus et la base du réfrigérateur ou la grille d'évacuation à l'arrière.
Cela pourrait entraîner un choc électrique ou des blessures.

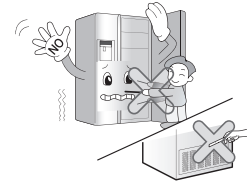

Lorsque vous voulez mettre au rebut votre réfrigérateur, contactez votre déchetterie.
Lorsque vous voulez mettre au rebut des appareils électroménagers volumineux ou des meubles, contactez votre déchetterie locale.

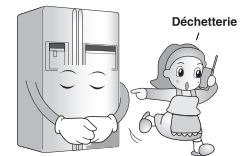

⚠ ATTENTION

Le non-respect de ces instructions peut entraîner des blessures ou un endommagement du domicile et du mobilier.
Prenez toujours les précautions nécessaires.

Ne touchez pas les aliments ou les récipients du congélateur avec les mains mouillées.
Cela peut provoquer des gelures.

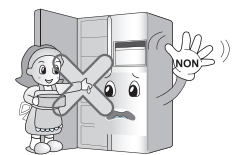

Ne mettez pas de la glace dans des coupes en cristal fin ou des articles en céramique.
Cela pourrait les faire éclater et provoquer des blessures.

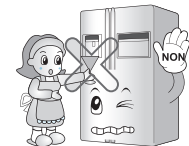

En cas de coupure de courant, retirez les glaçons du bac à glaçons (modèles avec distributeur uniquement).
Une coupure de courant pendant une période prolongée peut faire fondre les glaçons, ce qui endommagerait le sol.
Lorsque vous prévoyez une longue coupure de courant, retirez les glaçons du bac à glaçons.



Attendez au moins 5 minutes avant de rebrancher la prise.
Le congélateur pourrait sinon ne pas fonctionner.



N'introduisez pas de bouteilles dans le congélateur.
La dilatation du contenu lors de la congélation peut faire exploser la bouteille et entraîner des blessures.



Débranchez le cordon d'alimentation en tirant sur sa fiche, et non sur le cordon.
Cela pourrait provoquer un choc électrique ou un court-circuit entraînant un incendie.



N'installez pas le réfrigérateur dans une pièce humide ni à un endroit où il risque de recevoir des projections d'eau ou de pluie.
La perte d'isolation des pièces électriques peut provoquer une fuite de courant.



N'introduisez pas les mains à la base du réfrigérateur.
La plaque de fer à la base peut provoquer des blessures.



Transportez le réfrigérateur à l'aide des poignées en bas à l'avant et en haut à l'arrière.
Vos mains risquent sinon de glisser et vous pouvez vous blesser.

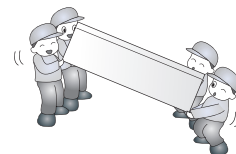

L'ouverture ou la fermeture de la porte du réfrigérateur pouvant provoquer des blessures aux personnes à proximité, prenez les précautions nécessaires.
Vous risquez de vous coincer les pieds ou les mains dans la fente de la porte ou des enfants peuvent être heurtés par l'angle de la porte.

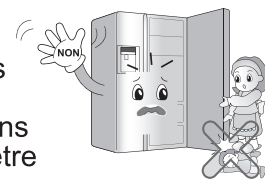

Ne mettez pas un animal vivant dans le réfrigérateur.

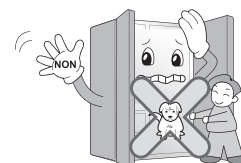

AVERTISSEMENT

1. Lors du raccordement au réseau électrique

Une fois la fiche d'alimentation sortie pendant l'installation, veillez à ce que le cordon d'alimentation ne soit pas comprimé ou écrasé pendant la mise en place du réfrigérateur.

Quand votre réfrigérateur fonctionne, ne touchez jamais les surfaces froides du compartiment congélateur, surtout avec des mains humides ou mouillées. La peau risque d'adhérer à ces surfaces extrêmement froides.

Cela pourrait entraîner un choc électrique ou un incendie.

Veillez à brancher la fiche d'alimentation dans une prise mise à la terre de la tension appropriée.

Sinon, cela pourrait entraîner un incendie.

Si la corde d'alimentation est endommagée, elle doit être remplacée par le fabricant ou par l'agent de service ou par quelqu'un qualifié similaire pour éviter le hasard.

2. Lors de l'utilisation du réfrigérateur

Empêchez les enfants de pénétrer à l'intérieur du réfrigérateur.

Ils pourraient mettre leur vie en danger.

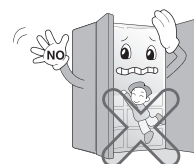

Évitez d'ouvrir et de fermer la porte du réfrigérateur trop brusquement. Les aliments contenus dans les balconnets de la contreporte du réfrigérateur pourraient basculer et vous blesser.

Ne posez pas d'objets lourds sur le Home Bar. (Uniquement pour les modèles équipés du Home Bar)

En cas de chute, ces objets pourraient blesser quelqu'un.

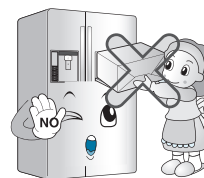

En cas d'orage, ou si le réfrigérateur reste inutilisé pendant un certain temps, débranchez la fiche d'alimentation.

Il existe un risque de choc électrique ou d'incendie.

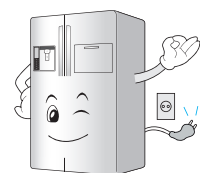

AVERTISSEMENT

Ne pas mettre les mains dans le réceptacle à glaçons ou dans le distributeur.

Risque de lésion.

Ne retirez pas le couvercle de la fabrique de glace automatique. (Uniquement pour les modèles équipés de la fabrique de glace automatique)

Les parties mécaniques de la fabrique de glace pourraient blesser quelqu'un.

Ne placez pas les aliments n'importe comment à l'intérieur du réfrigérateur.

Ils pourraient tomber lors de l'ouverture ou de la fermeture de la porte du réfrigérateur et blesser quelqu'un.







 **ATTENTION**

Cet appareil ne doit pas être utilisé par des personnes (y compris des enfants) souffrant de capacités physiques, sensorielles ou mentales réduites, ou manquant d'expérience et de connaissances, sauf sous la surveillance d'une personne responsable de leur sécurité leur ayant indiqué comment utiliser l'appareil.

Surveillez les enfants : ils ne doivent pas jouer avec l'appareil.

 **AVERTISSEMENT**

-  N'obstruez pas les ouvertures d'aération pratiquées dans les parois de l'appareil ou dans la structure intégrée.
-  N'utilisez pas d'appareils mécaniques ni aucun autre moyen que ceux recommandés par le fabricant pour accélérer le processus de dégivrage.
-  N'endommagez pas le circuit de réfrigération.
-  N'utilisez pas d'appareils électriques à l'intérieur des compartiments destinés à la conservation des aliments, sauf s'ils correspondent au type recommandé par le fabricant.
-  Le réfrigérant et le gaz d'expansion isolant utilisés dans l'appareil nécessitent des procédures de mise au rebut spécifiques. Pour procéder à la mise au rebut, contactez votre service après-vente ou une personne qualifiée.

**Risque
d'enfermement
des enfants**

! DANGER: Risque d'asphyxie pour les enfants.

Avant de jeter votre ancien réfrigérateur ou congélateur, retirez les portes, mais laissez en place les clayettes pour que les enfants ne puissent pas se glisser facilement à l'intérieur.

Cet appareil n'est pas destiné à être utilisé par de jeunes enfants ou des personnes infirmes sans surveillance.

Surveillez les jeunes enfants pour vous assurer qu'ils ne jouent pas avec l'appareil.

**Stockage
déconseillé**

Ne stockez pas et n'utilisez pas de l'essence ni d'autres gaz et liquides inflammables à proximité de ce réfrigérateur ou d'autres appareils électroménagers.

Mise à la terre

En cas de court-circuit électrique, la mise à la terre diminue le risque de choc électrique en permettant au courant électrique de s'échapper par la terre.

Pour prévenir un éventuel choc électrique, cet appareil doit être relié à la terre. Toute utilisation inadéquate de la prise de mise à la terre peut provoquer un choc électrique.

Consultez un électricien qualifié si vous ne comprenez pas bien les instructions de mise à la terre ou si vous avez des doutes quant à la mise à la terre correcte de votre appareil.

Identification des pièces

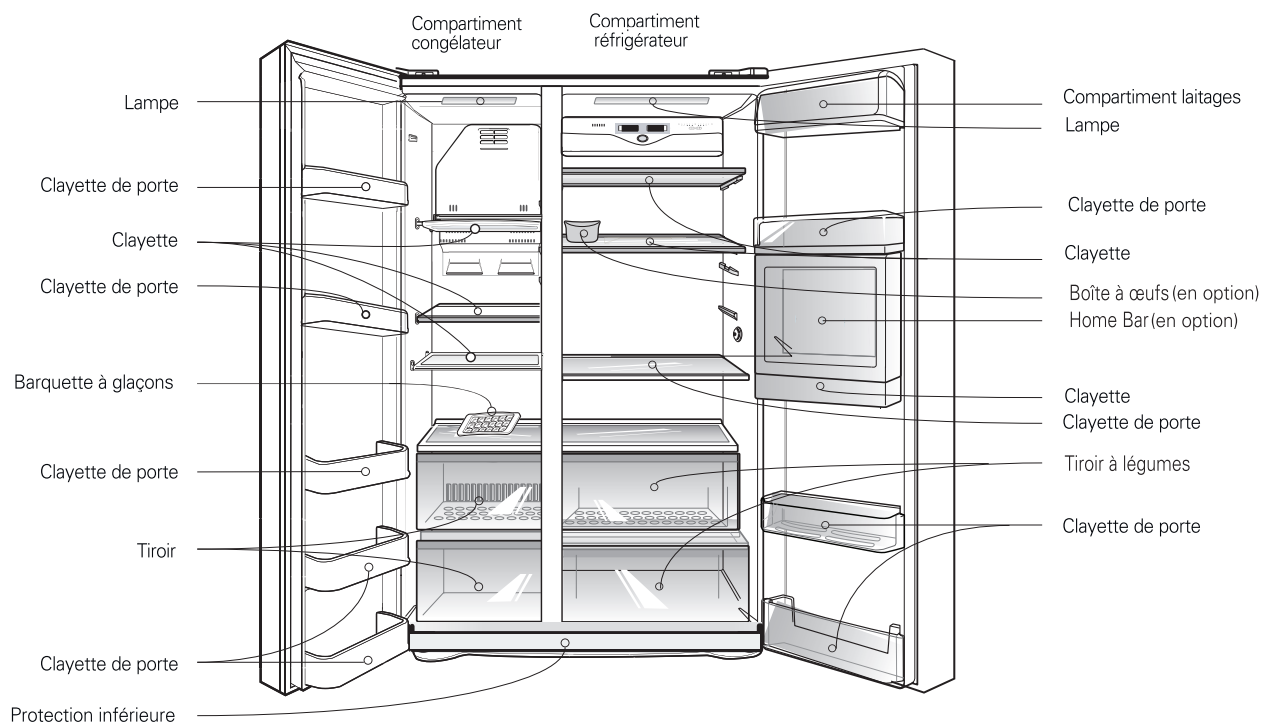

Remarque

- Si certaines pièces répertoriées ci-dessus ne font pas partie de votre réfrigérateur, il peut s'agir de pièces utilisées uniquement sur d'autres modèles.

Choisissez un emplacement adéquat

Lieu d'installation

1. Placez votre appareil à un endroit où il peut être utilisé facilement.
2. Évitez de placer l'appareil près de sources de chaleur et à un endroit où il serait exposé aux rayons directs du soleil ou à l'humidité.
3. Pour assurer une bonne circulation de l'air autour du réfrigérateur-congélateur, laissez suffisamment d'espace de chaque côté et en haut et au moins 5 cm à l'arrière.



4. Pour éviter les vibrations, l'appareil doit être mis à niveau.
5. N'exposez pas l'appareil à une température inférieure à 5 °C. Ses performances pourraient en être diminuées.
6. Cet appareil est conçu pour une utilisation domestique et autres applications similaires, comme dans les cuisines destinées au personnel dans les boutiques, bureaux et autres environnements de travail ; les fermes et par les clients d'hôtels, de motels et d'autres environnements de type résidentiel ; les environnements de type chambre d'hôte ; la restauration et d'autres applications similaires non commerciales.

Mise au rebut de votre appareil usagé

Cet appareil contient des fluides (réfrigérant, lubrifiant) et des pièces et matériaux réutilisables et/ou recyclables. Tous les matériaux importants doivent être transmis au centre de collecte des déchets et peuvent être réutilisés après recyclage. Contactez votre agence locale pour leur enlèvement.

AVERTISSEMENT

Démontage des portes

Décharge électrique dangereuse

Débranchez l'électricité du réfrigérateur avant de l'installer. Si vous ne le faites pas, il y a des risques de mort ou de blessures sérieuses.

Si votre porte d'accès est trop étroite, retirez la porte du réfrigérateur et passez le réfrigérateur latéralement.

Retirer le couvercle inférieur en soulevant vers le haut.

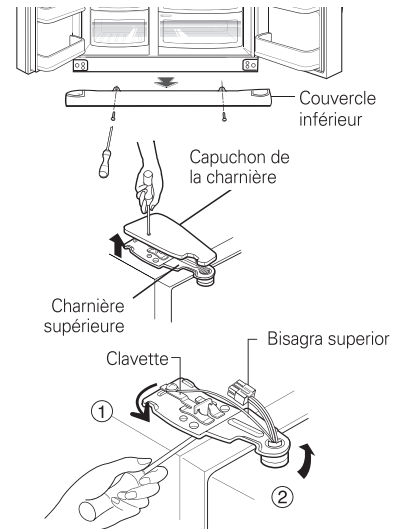

- 1) Enlevez le cache de la charnière en desserrant les vis. Détachez tous les câbles de raccordement excepté le câble de mise à la terre.
- 2) Enlevez l'arrêt en le faisant tourner dans le sens contraire des aiguilles d'une montre (①) puis soulevez la charnière supérieure (②).

ATTENTION

- Lorsque vous retirez la charnière supérieure, faites attention que la porte ne bascule pas en avant.

- 3) Retirez la porte du congélateur en la soulevant vers le haut.

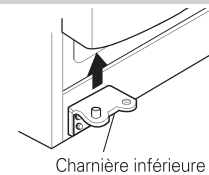

Enlevez la porte du compartiment réfrigérateur

- 1) Desserrez les vis du cache de la charnière et enlevez le cache. Détachez les éventuels câbles de raccordement, excepté celui de mise à la terre.

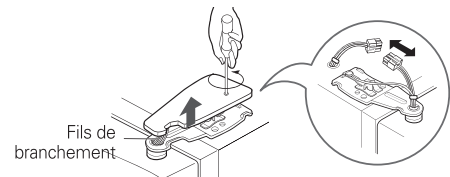

- 2) Enlevez l'arrêt en le faisant tourner dans le sens des aiguilles d'une montre (①) puis enlevez la charnière supérieure en la soulevant (②).

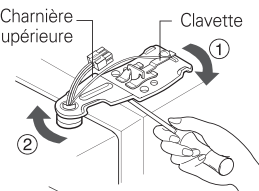

- 3) Enlevez la porte du compartiment réfrigérateur en la soulevant.

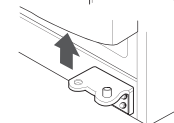

Passez le réfrigérateur

Passez le réfrigérateur latéralement par la porte d'accès comme montré sur la figure.

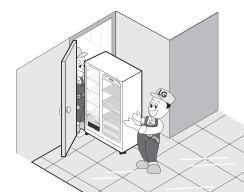

Si la hauteur de la porte du compartiment du congélateur est plus basse que la hauteur de la porte du compartiment du réfrigérateur

Remontage des portes

Une fois le réfrigérateur en place, remontez les portes dans l'ordre inverse du démontage.

Si la porte du compartiment du congélateur est plus basse que la porte du compartiment du réfrigérateur

Mettez la porte de niveau en insérant un tournevis plat dans la rainure de la vis de réglage de la hauteur à gauche et tournez-la en sens horaire (①).

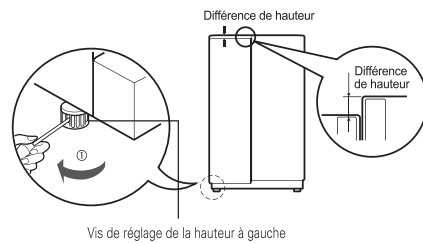

Vis de réglage de la hauteur à gauche

Si la porte du compartiment du congélateur est plus haute que la porte du compartiment du réfrigérateur

Mettez la porte de niveau en insérant un tournevis plat dans la rainure de la vis de réglage de la hauteur à droite et tournez-la en sens horaire (①).

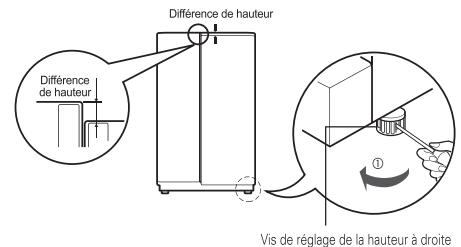

Vis de réglage de la hauteur à droite

Si la porte du congélateur ne s'aligne pas sur la hauteur de la porte du réfrigérateur

Même si la hauteur ne peut pas être alignée à l'aide de la vis de réglage de la hauteur

1. Utilisez autant de feuilles transparentes que nécessaires pour aligner la hauteur. (Quatre feuilles sont fournies au total.)
2. Avec l'extrémité la plus étroite de la clé plate (③), faites tourner l'axe de la charnière de réglage (②) dans un sens ou dans l'autre afin d'égaliser le niveau de la porte du réfrigérateur avec celle du congélateur.
3. Une fois le niveau de la porte ajusté, faites tourner l'écrou de serrage dans le sens inverse des aiguilles d'une montre jusqu'à ce qu'il soit serré à fond.

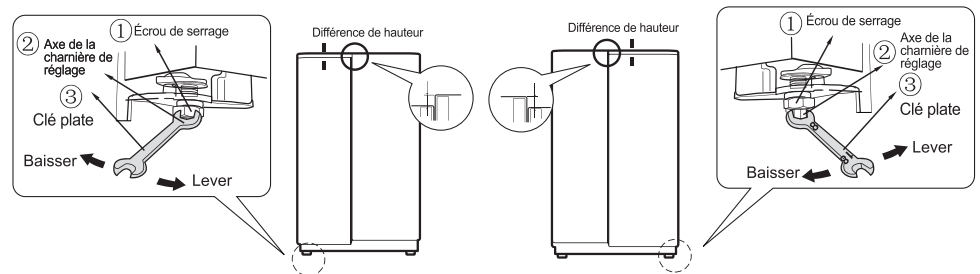

ATTENTION
Après avoir mis à niveau la hauteur des portes
Ensuite

Ne réglez pas la porte trop haut. L'axe de la charnière pourrait se désolidariser. (Marge de réglage de la hauteur : 5 mm maximum.)

Les portes du réfrigérateur se fermeront plus facilement si l'avant est légèrement plus élevé que l'arrière ; procédez au réglage adéquat à l'aide des pieds de réglage. Si les portes ne ferment pas correctement, les performances du réfrigérateur risquent d'être altérées.

1. Essuyez la poussière qui s'est déposée lors de la livraison et nettoyez à fond votre réfrigérateur.
2. Mettez en place les accessoires tels que le bac à glaçons, le plateau d'évaporation, etc. Ils sont emballés ensemble pour éviter tout endommagement au cours de la livraison.
3. Raccordez le cordon d'alimentation à la prise secteur. Ne raccordez pas d'autres appareils sur la même prise.

Mise en service

Une fois votre réfrigérateur installé et mis en service, attendez 2 à 3 heures qu'il se stabilise aux températures de fonctionnement avant d'y introduire des aliments frais ou congelés. En cas d'interruption du fonctionnement, attendez 5 minutes avant de le remettre en service.

Réglage des températures et fonctions



Tableau d'affichage des fonctions



Température
congélateur

Température
réfrigérateur

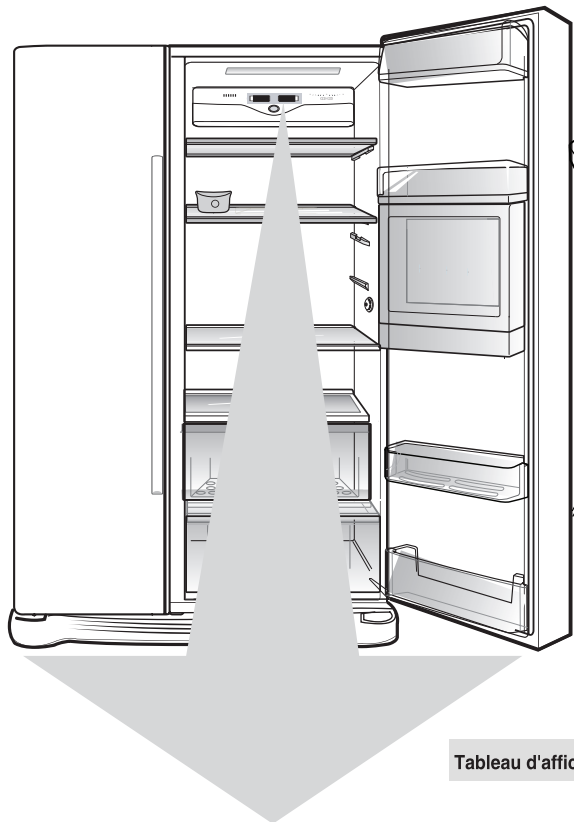
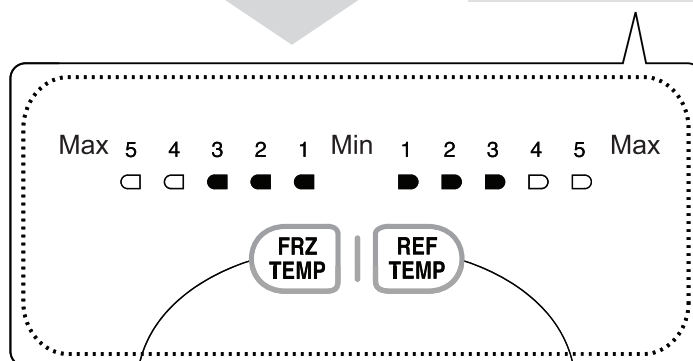
Comment régler la température dans le congélateur

Cette lampe indique la température du congélateur.

- Pour le premier branchement ou après une coupure d'électricité, 3(Normal) sera programmé (position moyenne).

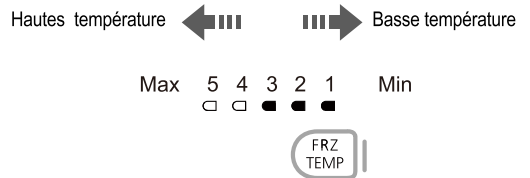

- En pressant le bouton **FRZ TEMP** vous changerez de température de 3 (normal) à 4, 5 (le plus froid) 1 (plus froid) 2 (bas correct).

- Généralement, 3(normal) est correcte pour le stockage de la nourriture. Choisissez la température appropriée 1 (le plus chaud), 2 ou 4 et 5 (plus froid) en fonction du volume du stockage et de la fréquence d'utilisation.

Cette lampe indique la température du réfrigérateur.

Comment régler la température dans le réfrigérateur

- Pour le premier branchement ou après une coupure d'électricité, 3(Normal) sera programmé (position moyenne).

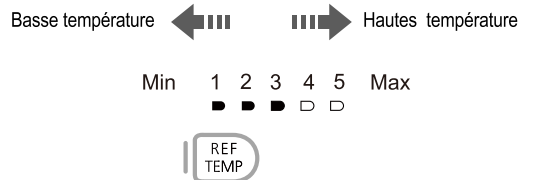

- En pressant le bouton **REF TEMP** vous changerez de température de 3 (normal) à 4, 5 (le plus froid) 1 (plus froid) 2 (bas correct).

- Généralement, 3(normal) est correcte pour le stockage de la nourriture.

Choisissez la température appropriée 1 (le plus chaud), 2 ou 4 et 5 (plus froid) en fonction du volume du stockage et de le fréquence d'utilisation.

Alarme lorsque les portes sont ouvertes

Une alarme retentira 3 fois lorsque la porte de réfrigérateur est laissée ouverte pour plus de 1 minute. Cette alarme sera échelonnée à l' intervalle de 30 sec et s'arrêtera lorsque la porte sera fermée. Si le bruit de l'alarme ne s'arrête pas même après la fermeture des portes, contactez le centre commercial.

Auto-diagnostic de fonctionnement (détection de problème)

La fonction d'auto diagnostic fonctionne quand un problème se produit dans l'unité. Quand une erreur se produit contactez immédiatement le centre commercial sans couper le courant. Si le courant est coupé, l'ingénieur prendra plus longtemps à localiser le problème.

N'appuyez sur aucun bouton cela ne modifiera pas la programmation de la température quand un problème se produit.

Home Bar (certains modèles uniquement)

Utilisation du Home Bar

1. Appuyez sur la partie supérieure centrale du Home Bar jusqu'à ce que vous entendiez un déclic.
 - Ce système vous permet d'économiser de l'électricité, car vous n'avez pas besoin d'ouvrir la porte du réfrigérateur.
 - Comme l'éclairage intérieur du réfrigérateur et du congélateur s'allume même lorsque vous ouvrez uniquement la porte du Home Bar, vous pouvez facilement trouver les aliments que vous voulez.
 - Pour refermer le Home Bar, appuyez jusqu'à ce que vous entendiez un déclic.
2. Ouvrez la porte et servez-vous en comme tablette.
 - Pour plus de commodité, vous pouvez poser votre boisson ou vos aliments sur la porte ouverte.



Appuyez jusqu'à ce que vous entendiez un déclic.

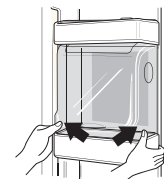
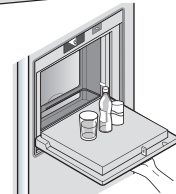

Démontage du couvercle du Home Bar

Commencez par enlever le balconnet situé au dessus du Home Bar (①) à l'intérieur de la porte, puis soulevez le couvercle du Home Bar (②) vers le haut.

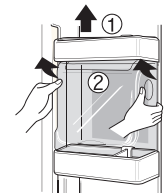

Attention

1. N'utilisez pas le réfrigérateur si le couvercle intérieur du Home Bar est retiré.
 - Si le couvercle est retiré, la fonction Home Bar ne peut pas fonctionner.
2. Ne vous appuyez pas sur la tablette du Home Bar et veillez à ne pas l'endommager.
 - Si vous appuyez trop fort sur la tablette, vous risquez de l'endommager.
 - Pour éviter les rayures, n'utilisez pas la tablette comme planche à découper et n'utilisez pas d'instruments pointus sur la tablette.
 - Si vous renversez du liquide (comme du jus de fruit) sur la tablette, son fonctionnement peut être altéré.
 - Si vous renversez du liquide (comme du jus de fruit) sur le pourtour, nettoyez-le soigneusement.
 - Ne jamais placer des articles lourds sur la porte de rafraîchissement ou permettre aux enfants de s'y pendre.

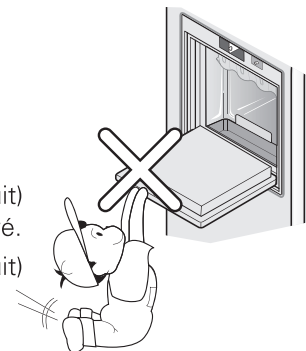

Dégivrage (certains modèles uniquement)

- Pour faire des glaçons, remplissez la barquette d'eau et placez-la dans le congélateur.
- Pour enlever les glaçons, tenez la arquette à ses extrémités et tordez-la délicatement.

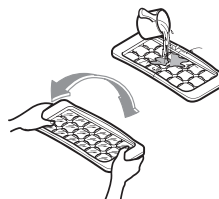

⚠ ATTENTION !

Ne remplissez le réservoir d'eau qu'avec de l'eau potable

Vacances

Pour enlever facilement les glaçons, faites couler un peu d'eau sur la barquette avant de la tordre.

Boîte à œufs

Vous pouvez ranger la boîte à œufs à l'endroit de votre choix.

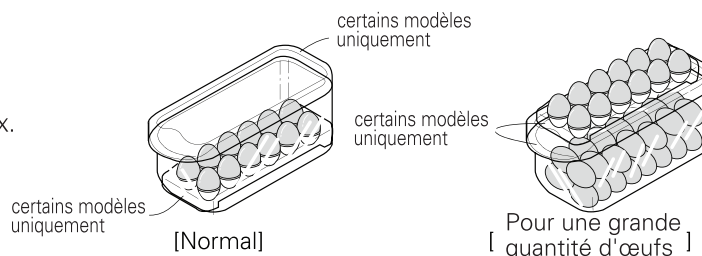

⚠ ATTENTION

- Vous pouvez ranger la boîte à œufs à l'endroit de votre choix.
- Ne placez jamais la boîte à œufs dans le compartiment congélateur ni le compartiment fraîcheur.

Utilisation**Clayette (certains modèles uniquement)**

La clayette vous permet de conserver des plats ou des aliments réfrigérés en laissant un espace suffisant entre les récipients.

**Retrait**

1. Soulevez l'arrière de la clayette (①).
2. Sortez la clayette (②).

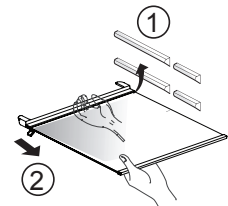
**Désodoriseur (certains modèles uniquement)**

Ce système absorbe efficacement les odeurs fortes en utilisant un catalyseur optique, sans affecter les aliments conservés.

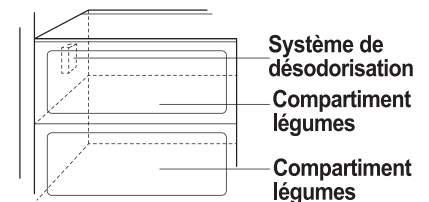
**Comment utiliser le système de désodorisation.**

- Comme il est installé à la prise d'air frais, là où l'air est aspiré depuis le compartiment réfrigérateur, vous n'avez rien à faire.
- Utilisez des récipients fermés pour conserver les aliments à forte odeur. Sinon, les autres aliments absorberont cette forte odeur.

Partie avec deux étoiles  (Sur certains modèles uniquement)

- La partie avec deux étoiles signifie les températures $-12^{\circ}\text{C} \sim -18^{\circ}\text{C}$
- Produits alimentaires congelés pour une durée courte.

Compartiments congélateur

Si vous stockez une grande quantité de nourriture dans le congélateur.

- Vous pouvez retirer le tiroir du compartiment congélateur et placer la nourriture directement sur la clayette et le bas du compartiment congélateur.
- Le compartiment congélateur contient par défaut une grille de séparation métallique pour maximiser la capacité de stockage des aliments.

De plus, le tiroir est conçu pour faciliter le stockage des aliments gorgés d'eau ou semi-liquides.

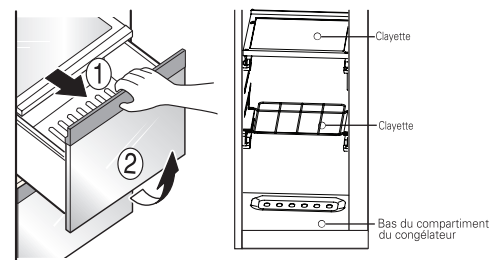

Emplacement des aliments

(Reportez-vous à l'identification des pièces.)

Clayette du compartiment congélateur

Permet de conserver divers aliments surgelés, tels que viande, poisson, glaces, plats congelés, etc.

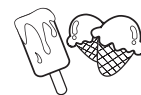

Balconnet du compartiment congélateur

- Permet de conserver des petits récipients d'aliments congelés.
- La température augmente généralement à chaque ouverture de la porte. Par conséquent, ne placez pas dans le balconnet de la porte des aliments de longue conservation tels que des glaces.

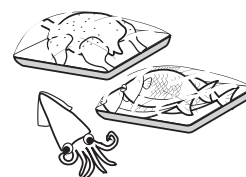
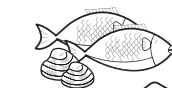

Tiroir du compartiment congélateur

- Permet de conserver de la viande, du poisson, un poulet, etc., une fois les aliments emballés dans du film transparent.
- Les aliments à conserver doivent être secs.



Panier pour produits laitiers

Permet de conserver des produits laitiers tels que beurre, fromages, etc.



Boîte à œufs

Placez la boîte à œufs à l'endroit recommandé.

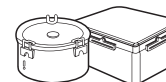

Home Bar

Permet de conserver des aliments fréquemment utilisés, comme des boissons.



Clayette du compartiment réfrigérateur

Permet de conserver des plats et d'autres aliments en les espaçant correctement.

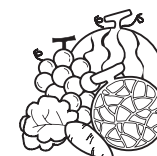

Balconnet du compartiment réfrigérateur

Permet de conserver des petits récipients ou des boissons tels que pack de lait, bouteille de jus de fruits, bières, etc.



Bac à légumes

Permet de conserver des légumes, des fruits, de la viande à décongeler, du poisson cru, etc..

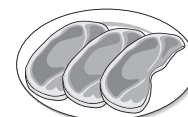

Rangement des aliments

- Rangez les aliments frais dans le compartiment réfrigérateur.
Le mode de congélation et de décongélation des aliments est important pour préserver leur fraîcheur et leur goût.
 - Ne stockez pas des aliments qui ne supportent pas bien les basses températures, tels que des bananes ou des melons.
 - Laissez les aliments chauds refroidir à température ambiante avant de les mettre au réfrigérateur, sinon ils pourraient abîmer d'autres aliments et entraîner une hausse de la consommation d'énergie.
 - Couvrez les aliments avec du film transparent ou mettez-les dans un récipient avec couvercle.
Vous éviterez ainsi que l'humidité ne s'évapore et contribuerez à préserver le goût et les qualités nutritives des aliments.
 - Ne placez pas d'aliments devant les ouvertures d'aération.
La libre circulation de l'air refroidi permet de maintenir une température stable dans le réfrigérateur.
 - N'ouvrez pas la porte trop fréquemment. L'ouverture de la porte laisse pénétrer de l'air chaud dans le réfrigérateur et entraîne une hausse de la température.
 - Ne placez pas trop d'aliments dans les balconnets, car ils pourraient empêcher la porte de fermer correctement.
- Compartiment congélateur**
- Ne placez pas de bouteilles dans le compartiment congélateur ; elles risquent d'exploser à la congélation.
 - Ne congelez pas des aliments ayant été dégelés.
Ils perdraient leur goût et leurs qualités nutritives.
 - Lorsque vous stockez des aliments congelés tels que des glaces pendant une longue période, placez-les sur la clayette du congélateur, et non dans le balconnet de la porte.
 - Ne touchez pas les aliments froids ni les récipients (notamment métalliques) avec les mains mouillées et ne placez pas de récipients en verre dans le compartiment congélateur.

ATTENTION

- Vous risqueriez de vous faire des engelures et les récipients en verre risquent d'exploser lors de la congélation de leur contenu, provoquant des blessures.
- Compartiment réfrigérateur**
- Évitez de placer des aliments humides sur les clayettes supérieures du réfrigérateur, car ils pourraient geler au contact direct de l'air refroidi.
 - Nettoyez toujours les aliments avant de les mettre au réfrigérateur.
Lavez et essuyez les fruits et légumes et essuyez les emballages pour éviter que les aliments adjacents ne soient abîmés.
 - Lorsque vous rangez des œufs dans la boîte à œufs, assurez-vous qu'ils sont frais et placez-les toujours en position verticale pour les conserver plus longtemps.

REMARQUE

- Si votre réfrigérateur se trouve dans une pièce chaude et humide, l'ouverture fréquente de la porte ou la conservation d'une grande quantité de légumes peut provoquer la formation de gouttelettes de condensation, sans impact sur ses performances. Essayez ces gouttelettes à l'aide d'un chiffon doux.

Démontage des pièces

REMARQUE

- Le démontage s'effectue dans l'ordre inverse du montage.
Veillez à débrancher le cordon d'alimentation avant tout montage et démontage.
Ne forcez pas en démontant les pièces, vous risqueriez de les endommager.

Clayette du compartiment congélateur

Pour retirer une clayette, poussez-la sur la gauche (①), soulevez légèrement la clayette à gauche (②) et à droite (③), puis sortez-la.

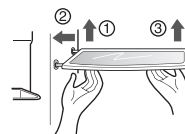

Balconnet

Soulevez le balconnet en le maintenant des deux côtés (①) et sortez-le (②).

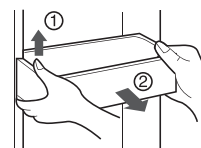

Home Bar

- Retirez le balconnet (①) en le soulevant.
- Retirez le cache du Home Bar (②) en le soulevant.
- Vous pouvez retirer le balconnet (③) en le soulevant.

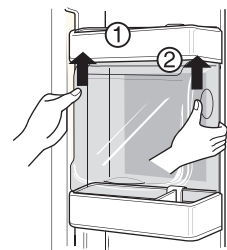

REMARQUE

- Lorsque vous démontez le bac à légumes, le tiroir à en-cas et le cache du Home Bar, veillez à retirer les pièces de la porte du réfrigérateur.

Couvercle du bac à légumes

- Pour ôter le couvercle du bac à légumes, tirez le bac vers l'avant (①), soulevez la partie arrière du couvercle comme illustré (②) puis sortez-le.

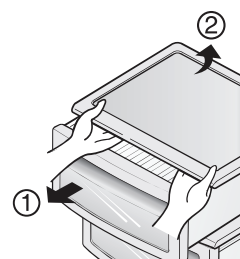

Informations générales

Période de vacances

Si vous prenez des vacances de durée moyenne, vous préférerez probablement laisser votre réfrigérateur en service. Dans ce cas, placez les aliments que vous pouvez congeler dans le congélateur pour les conserver plus longtemps. Dans le cas contraire, sortez tous les aliments, débranchez le cordon d'alimentation, nettoyez soigneusement l'intérieur et laissez chaque porte OUVVERTE pour éviter la formation d'odeurs.

Coupure de courant

La plupart des coupures de courant qui sont rétablies en une ou deux heures n'auront pas d'impact sur la température de votre réfrigérateur. Néanmoins, évitez le plus possible d'ouvrir la porte pendant la coupure de courant.

Déménagement

Retirez ou fixez soigneusement toutes les pièces mobiles à l'intérieur du réfrigérateur. Pour éviter d'endommager les pieds de réglage de la hauteur, tournez-les à fond dans l'armoire du réfrigérateur.

Tuyau anti-condensation

La paroi externe de l'armoire du réfrigérateur peut parfois chauffer, particulièrement juste après l'installation. Ne vous inquiétez pas. Ce phénomène est dû au tuyau anti-condensation qui aspire l'air chaud du réfrigérateur pour éviter la condensation sur la paroi externe.

ATTENTION

- Vous devez vérifier le joint torique, qui est en caoutchouc et empêche les étincelles électriques.
- Ne touchez pas la lampe lorsque celle-ci est allumée depuis un certain temps. Elle peut être très chaude.

Nettoyage

Il est important que votre réfrigérateur reste propre pour éviter les odeurs indésirables. Si des aliments coulent, vous devez les essuyer immédiatement, car ils risquent d'acidifier et de tacher les surfaces en plastique s'ils s'incrustent.

Extérieur

Utilisez une solution tiède de savon ou détergent doux pour nettoyer l'extérieur de votre réfrigérateur.

Essuyez avec un chiffon humide propre, puis avec un chiffon sec.

Uti Pour les produits avec un extérieur en acier inoxydable, utiliser une éponge propre ou un chiffon et un détergent doux dans de l'eau chaude. Ne pas utiliser des produits de nettoyage abrasifs ou forts. Bien essuyer avec un chiffon doux. Ne pas utiliser de cire pour appareils, de décolorant, ou d'autres produits contenant du chlore sur l'acier inoxydable.

Intérieur

Il est recommandé de nettoyer régulièrement l'intérieur du réfrigérateur.

Lavez tous les compartiments à l'aide d'une solution de bicarbonate de soude ou un détergent doux et de l'eau chaude. Rincez et séchez.

Après le nettoyage

Vérifiez que le cordon d'alimentation n'est pas endommagé, que la fiche d'alimentation n'a pas surchauffé et qu'elle est bien insérée dans la prise secteur.

AVERTISSEMENT

Débranchez toujours le cordon d'alimentation de la prise secteur avant de nettoyer à proximité des pièces électriques (lampes, commutateurs, touches, etc.).

Essuyez l'humidité en excès à l'aide d'une éponge ou d'un chiffon pour empêcher que de l'eau ou un autre liquide ne pénètre dans les pièces électriques et ne provoque un choc électrique. Ne nettoyez jamais les surfaces avec un tampon à récurer métallique, une brosse, un nettoyant abrasif, une solution alcaline forte ou un produit de nettoyage inflammable ou toxique.

Ne touchez pas les surfaces congelées avec les mains humides, car votre peau restera collée à ces surfaces extrêmement froides.

Dépannage

Avant de faire appel au service après-vente, passez cette liste en revue. Elle peut vous permettre de gagner du temps et de l'argent. Cette liste répertorie les problèmes courants qui ne résultent pas d'un défaut de fabrication ni de matériaux défectueux dans cet appareil.

Problème	Cause possible	Solution
Fonctionnement du réfrigérateur		
Le compresseur du réfrigérateur ne fonctionne pas.	La température du réfrigérateur est nulle.	Réglez la température du réfrigérateur. Reportez-vous à la section relative au réglage des températures et fonctions.
	Le réfrigérateur est en cycle de dégivrage.	Ce phénomène est normal pour un réfrigérateur à dégivrage entièrement automatique. Le cycle de dégivrage a lieu régulièrement.
	La fiche d'alimentation est débranchée de la prise secteur.	Vérifiez que la fiche est bien enfoncée dans la prise secteur.
	Il y a une coupure de courant. Vérifiez les lumières de votre habitation.	Appelez votre compagnie d'électricité.
Le réfrigérateur se met en marche trop souvent ou trop longtemps	Ce réfrigérateur est plus volumineux que le précédent que vous possédiez.	Ce phénomène est normal. Les appareils plus volumineux et plus efficaces se mettent en marche plus longtemps.
	Il fait chaud dans la pièce ou à l'extérieur.	Dans ces conditions, il est normal que le réfrigérateur se mette en marche plus longtemps.
	Le réfrigérateur a été récemment débranché pendant un certain temps.	Il faut plusieurs heures pour que le réfrigérateur refroidisse complètement.
	Vous avez introduit récemment de grandes quantités d'aliments chauds ou tièdes.	Les aliments chauds allongent la durée de fonctionnement du réfrigérateur jusqu'à ce qu'il atteigne la température souhaitée.
	Les portes sont ouvertes trop souvent ou restent ouvertes trop longtemps.	Le réfrigérateur se met en marche pendant plus longtemps lors de l'air chaud pénètre à l'intérieur. Ouvrez les portes moins souvent.
	La porte du réfrigérateur ou du congélateur est légèrement ouverte.	Assurez-vous que le réfrigérateur est à niveau. Vérifiez que des aliments et des récipients n'empêchent pas la fermeture correcte de la porte. Reportez-vous à la section relative aux problèmes lors de l'ouverture et la fermeture des portes.
	La température du réfrigérateur est trop basse.	Augmentez la température du réfrigérateur.
	Le joint du réfrigérateur ou du congélateur est sale, usé, craquelé ou mal ajusté.	Nettoyez ou changez le joint. Si le joint de porte présente des fuites, le réfrigérateur se mettra en marche plus longtemps pour maintenir les températures souhaitées.
	Le thermostat garde le réfrigérateur à une température constante.	Ce phénomène est normal. Le réfrigérateur se met en marche et s'arrête pour garder la température constante.

Problème	Cause possible	Solution
Les températures sont trop froides		
La température dans le congélateur est trop froide, mais celle du réfrigérateur est satisfaisante.	La température du congélateur est trop basse.	Augmentez la température du congélateur.
La température dans le réfrigérateur est trop froide, mais celle du congélateur est satisfaisante.	La température du réfrigérateur est trop basse.	Augmentez la température du réfrigérateur.
Les aliments conservés dans les tiroirs gèlent.	La température du réfrigérateur est trop basse.	Reportez-vous à la solution ci-dessus.
La viande conservée dans le bac à viande gèle.	La viande doit être conservée à une température juste en dessous du point de congélation de l'eau (0 °C) pour avoir une durée de conservation maximale à l'état frais.	Il est normal que des cristaux de glace se forment en raison de la teneur en humidité de la viande.
Les températures sont trop élevées		
Les températures dans le réfrigérateur ou le congélateur sont trop élevées.	La température du congélateur est trop élevée.	Diminuez la température du congélateur ou du réfrigérateur.
	La température du réfrigérateur est trop élevée. La température du réfrigérateur a un impact sur celle du congélateur.	Diminuez la température du congélateur ou du réfrigérateur.
	Les portes sont ouvertes trop souvent ou restent ouvertes trop longtemps.	De l'air chaud pénètre dans le réfrigérateur et le congélateur chaque fois que leur porte est ouverte. Ouvrez les portes moins souvent.
	La porte est légèrement ouverte.	Fermez la porte complètement.
	Vous avez introduit récemment de grandes quantités d'aliments chauds ou tièdes.	Attendez que le réfrigérateur ou le congélateur ait le temps d'atteindre la température sélectionnée.
	Le réfrigérateur a été récemment débranché pendant un certain temps.	Il faut plusieurs heures pour que le réfrigérateur refroidisse complètement.
	La température dans le réfrigérateur est trop élevée, mais celle du congélateur est satisfaisante.	La température du réfrigérateur est trop élevée.

Problème	Cause possible	Solution
Bruit		
Le niveau sonore est élevé lorsque le réfrigérateur est en marche.	Les réfrigérateurs ont aujourd'hui une capacité de stockage accrue et maintiennent des températures plus égales.	Il est normal que le niveau sonore soit plus élevé.
Le niveau sonore est élevé lorsque le compresseur se met en marche.	Le réfrigérateur fonctionne à des pressions plus élevées au début du cycle de mise en marche.	Ce phénomène est normal. Le niveau sonore diminuera à mesure que le réfrigérateur fonctionnera.
L'appareil émet des bruits de vibration ou de cliquetis.	Le sol est inégal ou instable. Le réfrigérateur bouge légèrement sur le sol.	Assurez-vous que le sol est nivelé et suffisamment solide pour supporter le poids du réfrigérateur.
	Les objets placés sur le dessus du réfrigérateur vibrent.	Enlevez les objets.
	Les récipients vibrent sur les clayettes dans le réfrigérateur.	Il est normal que les récipients vibrent légèrement. Déplacez-les un peu. Vérifiez que le réfrigérateur est à niveau et bien stable sur le sol.
	Le réfrigérateur est en contact avec le mur ou des placards.	Déplacez le réfrigérateur de sorte qu'il ne soit pas en contact avec le mur ou les placards.
Eau, humidité ou glace à l'intérieur du réfrigérateur		
De l'humidité s'accumule sur les parois internes du réfrigérateur.	Le temps est chaud et humide, ce qui augmente le taux de formation de givre et de condensation interne.	Ce phénomène est normal.
	La porte est légèrement ouverte.	Reportez-vous à la section relative aux problèmes lors de l'ouverture et la fermeture des portes.
	La porte est ouverte trop souvent ou reste ouverte trop longtemps.	Ouvrez la porte moins souvent.
Eau, humidité ou glace à l'extérieur du réfrigérateur		
De l'humidité se forme à l'extérieur du réfrigérateur ou entre les portes.	Le temps est humide.	Ce phénomène est normal par temps humide. Lorsque le temps sera moins humide, l'humidité diminuera.
	La porte est légèrement ouverte, de sorte que l'air froid de l'intérieur du réfrigérateur rencontre l'air chaud de l'extérieur.	Fermez la porte complètement.

Problème	Cause possible	Solution	
Odeurs dans le réfrigérateur	L'intérieur doit être nettoyé.	Nettoyez l'intérieur avec une éponge, de l'eau chaude et du bicarbonate de soude.	
	Des aliments dégageant une odeur forte sont conservés dans le réfrigérateur.	Couvrez les aliments de façon hermétique.	
	Certains récipients et matériaux d'emballage produisent des odeurs.	Utilisez un autre récipient ou matériau d'emballage.	
Ouverture/fermeture des portes ou tiroirs	La porte ne ferme pas.	Des récipients gênent la fermeture de la porte.	Déplacez les récipients qui gênent la fermeture de la porte.
		La porte a été fermée trop brusquement, au point que l'autre porte s'est légèrement ouverte.	Fermez les portes avec douceur.
	Le réfrigérateur n'est pas à niveau. Il bouge légèrement sur le sol.	Réglez la hauteur à l'aide des pieds de réglage.	
	Le sol est inégal ou instable. Le réfrigérateur bouge légèrement sur le sol.	Assurez-vous que le sol est nivelé et peut supporter le poids du réfrigérateur. Adressez-vous à un spécialiste pour corriger un sol affaissé ou incliné.	
	Le réfrigérateur est en contact avec le mur ou des placards.	Déplacez le réfrigérateur.	
Il est difficile de tirer les tiroirs.	Des aliments sont en contact avec la clayette au-dessus du tiroir.	Mettez moins d'aliments dans le tiroir.	
	Les rails sur lesquels coulisse le tiroir sont sales.	Nettoyez le tiroir et les rails.	
Autre	Lisez attentivement la section consacrée au distributeur automatique de glaçons.		

C'est normal...

Les occurrences suivantes sont normales.

	Problème	Solution
Bruit	Vous entendez un bruit de claquement	Ce bruit est dû à la dilatation/contraction de différents éléments ou au fonctionnement de divers appareils de contrôle selon les changements de température à l'intérieur du réfrigérateur.
	Vous entendez un bruit de moteur	Ce bruit est dû au fonctionnement du compresseur ou du ventilateur lorsque le réfrigérateur se met en route ou s'arrête. C'est le même phénomène que le son généré lorsque vous démarrez ou éteignez le moteur d'une voiture.
	Vous entendez un bruit d'eau qui s'écoule	Ce bruit est dû au changement de condition du réfrigérant dans le réfrigérateur/congélateur. Lorsque le liquide se transforme en gaz, vous entendrez un bruit d'eau qui s'écoule et lorsque le gaz se transforme en liquide, vous entendrez un autre son bien distinct.
	Vous entendez un bruit d'appel d'air juste après avoir fermé la porte	Ce bruit est dû à la diminution temporaire de la pression interne lorsque l'air chaud qui a pénétré dans le réfrigérateur ou le congélateur est refroidi rapidement.
	Vous entendez des vibrations	Si le réfrigérateur est installé sur du parquet ou contre un mur recouvert de planches, ou s'il n'est pas bien mis à niveau, les vibrations peuvent être importantes.
	Vous entendez un bruit très fort après avoir installé le réfrigérateur pour la première fois	Lorsque vous faites fonctionner le réfrigérateur pour la première fois, celui-ci tournera à plein régime pour se refroidir rapidement, ce qui générera un bruit relativement fort. Lorsque la température interne arrive en dessous d'un certain niveau, le bruit diminue.
Porte ouverte	La porte reste légèrement entrouverte lorsque vous la fermez	Selon la force avec laquelle vous fermez la porte du réfrigérateur ou du congélateur, la porte peut rester légèrement entrouverte avant de se refermer complètement. Veillez à ne pas fermer la porte trop brusquement.
Givre/ gouttelettes	Du givre ou des gouttelettes se forment sur la paroi intérieure ou extérieure du réfrigérateur	Lorsque l'air extérieur entre en contact avec la surface intérieure froide du réfrigérateur, du givre ou des gouttelettes peuvent se former. Ce phénomène se produira surtout si vous ouvrez et refermez la porte du réfrigérateur fréquemment. De plus, si l'humidité ambiante est élevée ou en période de pluie, des gouttelettes de condensation peuvent se former sur la paroi extérieure du réfrigérateur. C'est un phénomène naturel qui se produit par temps humide. Essayez les gouttelettes à l'aide d'un chiffon sec.
Température	La façade du réfrigérateur est chaude	Des tubes de chaleur sont installés sur toute la surface de la façade du réfrigérateur et au niveau de la séparation entre le réfrigérateur et le congélateur pour empêcher la formation de gouttelettes. Le réfrigérateur peut donner l'impression d'être plus chaud après l'installation ou en été. Ce phénomène est tout à fait normal et vous n'avez aucune raison de vous inquiéter.