



Інструкція з експлуатації SXS **ХОЛОДИЛЬНИК**

Перед вмиканням холодильника уважно прочитайте цю інструкцію й завжди тримайте її під рукою.

Зміст

Вступ	Підготовка	4
	Інструкції з безпеки	4
	Інструкції з безпеки	5
	Основні компоненти	13
Установка	Де поставити	14
	Зняття дверцят	15
	Установка дверцят	15
	Регулювання висоти	16
	Якщо не вдається вирівняти дверцята по висоті	16
Експлуатація	Підготовка до роботи	17
	Вибір температури й режимів роботи	17
	Замороження льоду	20
	Відсік для свіжих продуктів (є не у всіх моделях)	21
	Сере	22
	Світлодіодний індикатор (Морозильне/холодильне відділення)	23
	Hygiene Fresh (є не у всіх моделях)	23
	Полочка для вин (є не у всіх моделях)	24
	Лоток для яєць (є не у всіх моделях)	24
	V Fresh ящик (є не у всіх моделях)	24
Поглинач запахів (є не у всіх моделях)	24	
Рекомендації щодо зберігання продуктів	Розміщення продуктів	25
	Зберігання продуктів	26
Догляд та обслуговування	Як частково розібрати	27
	Загальна інформація	29
	Очищення	29
	Діагностування на відстані	30
	Пошук і усунення несправностей	31
	Є нормальним...	35

Підготовка

Номер моделі і серійний номер холодильника зазначені на внутрішній або задній стороні холодильного відділення. Ці номери для кожного холодильника індивідуальні й не повторюються на інших виробках. Запишіть тут необхідну інформацію та зберігайте її як постійний документ, що засвідчує вашу покупку. Прикріпіть сюди чек.

Дата покупки : _____
 Дилер, у якого придбано пристрій : _____
 Адреса дилера : _____
 Телефон дилера : _____
 Модель № : _____
 Серійний № : _____

Інструкції з безпеки

Перед початком використання холодильника необхідно його встановити й підключити відповідно до даної інструкції.

При переміщенні холодильника стежте за тим, щоб не передавити шнур живлення або якимось іншим способом не пошкодити його.

Після вмикання холодильника не торкайтеся руками, особливо вологими або мокрими, холодних поверхонь морозильної камери, оскільки шкіра може до них примерзнути.

Відключайте холодильник від електромережі при його чищенні або виконанні інших операцій. Не доторкайтеся до нього мокрими руками, оскільки це може призвести до ураження електричним струмом.

Не поміщайте в морозильну камеру скляний посуд, тому що він може луснути через розширення вмісту при заморожуванні.

Холодильник не призначений для використання маленькими дітьми або недієздатними людьми без нагляду.

За малими дітьми слід наглядати, щоб вони не гралися з пристроєм.

Якщо можливо, використовуйте для живлення холодильника окрему розетку, щоб запобігти перевантаженню мережі цим та іншими пристроями і, як наслідок, перебоям в подачі електроенергії.

Холодильник з морозильною камерою слід встановити в такий спосіб, щоб мережну вилку можна було легко вийняти у випадку непередбачених обставин.

Якщо шнур живлення пошкоджений, його заміну має здійснювати виробник, його сервісна служба або інша особа відповідної кваліфікації. Це допоможе запобігти небезпеці.

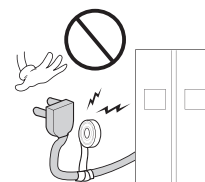

**Доступ до
мережної вилки
Заміна мережного
шнура**

⚠ Інструкції з безпеки

Основні заходи безпеки

Дане керівництво містить багато важливих вказівок щодо безпеки. Завжди уважно читайте і дотримуйтеся усіх інструкцій з безпеки.

⚠ Даний символ попереджає про небезпеку. Цим символом відмічаються інструкції з безпеки, що повідомляють про ризик для вашого життя або життя інших людей у разі ушкодження виробу. Усі інструкції з безпеки виділені символом небезпеки і заголовком **НЕБЕЗПЕКА**, **ПОПЕРЕДЖЕННЯ** або **ЗАСТЕРЕЖЕННЯ**. Ці заголовки означають:

⚠ **НЕБЕЗПЕКА** Недотримання інструкцій приводить до смерті або тяжких травм.

⚠ **ПОПЕРЕДЖЕННЯ** Недотримання інструкцій може привести до смерті або тяжких травм.

⚠ **ЗАСТЕРЕЖЕННЯ** Вказує на потенційно небезпечну ситуацію, яка у разі, якщо її не усунути, може спричинити легкі або середні травми, або тільки ушкодження виробу.

Усі інструкції з безпеки ідентифікують небезпечну ситуацію, повідомляють про способи зменшення небезпеки і про наслідки недотримання інструкцій.

⚠ ПОПЕРЕДЖЕННЯ

Щоб уникнути пожежі, ураження електричним струмом або травмування під час користування виробом, дотримуйтеся основних заходів безпеки, наведених нижче. Перед користуванням виробом прочитайте усі інструкції.

1. Підключення до електромережі

Користуйтеся окремою розеткою.

- Підключення декількох пристроїв до однієї розетки може привести до займання.
- Електричний запобіжник може пошкодити харчові продукти і може протекти дозатор.

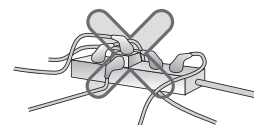

Не підключайте вилку до розетки шнуром догори і не затискайте її задньою стінкою холодильника.

Це може привести до потрапляння на вилку води або до її ушкодження, що є причиною займання або ураження електричним струмом.

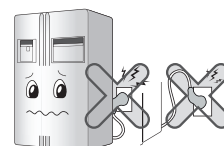

Щоб не ушкодити шнур живлення, не згинайте його і не ставте на нього важкі предмети.

Пошкоджений шнур живлення може стати причиною займання або ураження електричним струмом.



Не розтягуйте і не подовжуйте шнур живлення.

Ушкодження шнура або інших компонентів виробу внаслідок таких дій можуть стати причиною займання або ураження електричним струмом.

Не використовуйте подовжувач.

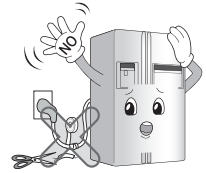
**На час чищення і обслуговування холодильника, а також для заміни внутрішньої лампи, відключайте вилку від розетки.**

- У протилежному випадку можна отримати травму або електричний удар.
- Під час заміни внутрішньої лампи холодильника переконайтеся, що гумове кільце для захисту від іскрового розряду знаходиться на місці.

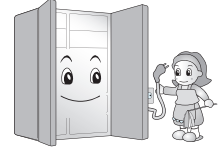
**Не тягніть за шнур живлення і не торкайтеся вилки вологими руками.**

- Це може стати причиною ураження електричним струмом або травми.

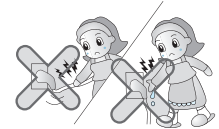
**Видаліть з вилки вологу і пил і надійно вставте її клеми у розетку.**

Пил, волога, або ненадійний контакт з'єднання можуть стати причиною займання або ураження електричним струмом.

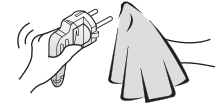
**Забезпечте відповідне заземлення.**

Неправильне заземлення може стати причиною ушкодження виробу або ураження електричним струмом.

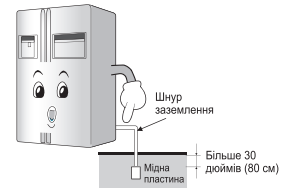
**Не користуйтеся ушкодженими шнуром живлення або вилкою, а також розеткою із ослабленими отворами.**

Це може стати причиною ураження електричним струмом або займання у результатів короткого замикання..

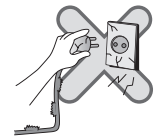
**2. Користування холодильником****Не ставте на холодильник важкі або небезпечні предмети (посуд з водою).**

При відкриванні або закриванні дверцят такі предмети можуть впасти і стати причиною травми, займання або ураження електричним струмом.

**Не встановлюйте холодильник у вологому місці або у місці, де на нього можуть потрапляти краплі дощу або води.**

Псування ізоляції електричних компонентів може стати причиною витоку струму.



Не гойдайтеся на дверцятах або на полицях дверцят холодильного і морозильного відділень, а також міні-бара.

Це може привести до падіння холодильника або травмування рук. Особливо уважно стежте, щоб цього не робили діти.



Не зберігайте у холодильнику або поряд із ним будь-які займисті речовини, такі як ефір, бензин, спирт, медичні препарати, зріджений газ, аерозолі або косметику.

Це може стати причиною вибуху або займання.

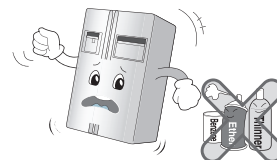

Не ставте у холодильник запалену свічку для усунення запахів.

Це може стати причиною вибуху або займання.

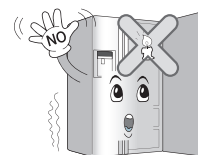

Бережіть руки від потрапляння у контейнер для льоду або у дозатор льоду. (тільки для моделей із дозатором).

Працюючий льодогенератор може спричинити травми.



Не зберігайте у холодильнику медичні або хімічні препарати.

Холодильник не призначений для зберігання чутливих до температури речовин. Можуть погіршитися властивості речовин або відбуватися небажані хімічні реакції.



Не користуйтеся поряд із холодильником займистими або вибухонебезпечними аерозолями.

Не слід тримати у даному приладі вибухові матеріали, такі як аерозолі з горючими матеріалами.

Це може стати причиною займання.

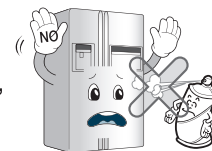

Не розміщуйте холодильник поряд із нагрівальними приладами.

Це може стати причиною займання.

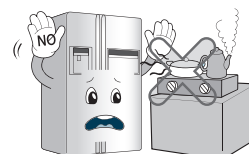

Наповнюйте автоматичний льодогенератор тільки питною водою (тільки для моделей з дозатором).

Недотримання цієї вимоги може бути небезпечним.

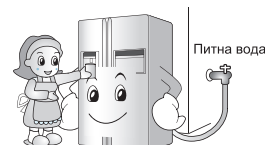

Не розміщуйте на холодильнику вази, чашки, косметичні або лікарські засоби, а також будь-який посуд із водою.

Це може стати причиною займання, ураження електричним струмом або травми внаслідок падіння.

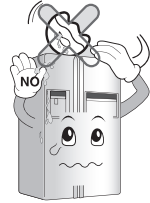

Якщо холодильник був затоплений, обов'язково перевірте його перед користуванням.

У протилежному випадку може статися ураження електричним струмом або займання.

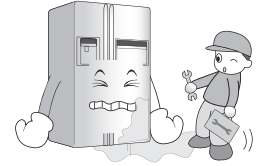

У випадку витoku газу не торкайтеся холодильника і шнура живлення, негайно провітрити приміщення.

- Займання із-за іскри може стати причиною пожежі або опіків.
- У якості холодоагенту у холодильнику використовується екологічно чистий природний газ (ізобутан, R600a), навіть невеликої кількості якого (80~90 г) достатньо для утворення вибухонебезпечної суміші. Якщо із-за серйозного ушкодження під час доставки, встановлення або експлуатації холодильника виникає витік газу, навіть найслабша іскра може стати причиною займання і опіків.

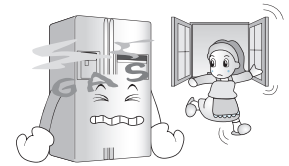

Не слід переставляти холодильник під час роботи компресора.

Компресор може створювати тимчасові шуми.

(Це нормально і не впливає на якість роботи або термін служби компресора. Гудіння припиниться, коли холодильник заспокоїться).

Не застосовуйте надмірного об'єму води при чищенні холодильника ззовні і всередині, також не чистіть його бензином або розчинником.

Псування ізоляції електричних компонентів може стати причиною ураження електричним струмом і займання.

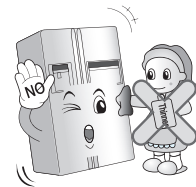

При виявленні незвичного запаху або диму від холодильника негайно відключіть його від розетки і зверніться до сервісного центру.

У протилежному випадку може статися займання.



Розбирати, ремонтувати або міняти конструкцію холодильника дозволяється тільки кваліфікованому персоналу.

Невиконання цієї вимоги може стати причиною травми, ураження електричним струмом або займання.

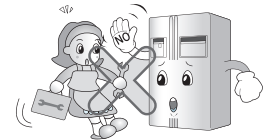

Користуйтеся холодильником виключно у побутових цілях (не зберігайте у ньому лікарські або хімічні матеріали, не встановлюйте на суднах тощо.)

Це може викликати такі небажані наслідки, як займання, ураження електричним струмом, псування матеріалів або хімічні реакції.

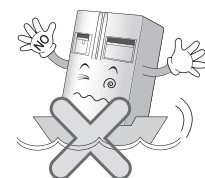

2. Користування холодильником

При утилізації холодильника видаліть замки на дверцятах.

Це допоможе уникнути блокування дитини всередині холодильника.



Холодильник потрібно встановлювати на міцній і рівній підлозі.

Якщо холодильник встановлений на хиткій підлозі, його падіння під час відкриття або закриття дверцят може стати причиною смерті.

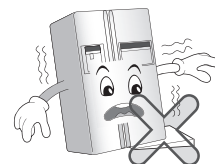

Не допускайте потрапляння рук і металевих предметів у вихідний отвір холодного повітря, під кожух та під дно холодильника, а також за теплостійку решітку (випускний отвір) на задній стінці.

Це може стати причиною ураження електричним струмом або травми.

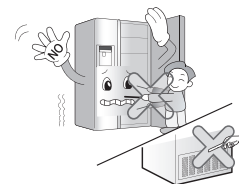

Для утилізації холодильника зверніться у спеціальну службу.

Для утилізації великогабаритних побутових відходів, таких як старі електричні прилади або меблі, ми рекомендуємо звертатися до місцевої утилізаційної служби.



⚠ ЗАСТЕРЕЖЕННЯ

Недотримання цієї інструкції може стати причиною травми або ушкодження димовки або меблів. Будь-ласка, завжди будьте обережними.

Не торкайтеся продуктів або посуду у морозильному відділенні вологими руками.

Це може стати причиною обмороження.

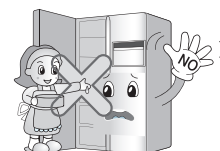

Не кладіть лід у посуд із тонкого кришталю або керамічний посуд.

Посуд може тріснути і травмувати вас.

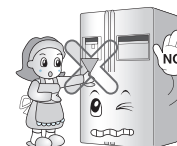

При відключенні електроенергії вийміть лід із контейнера для льоду (тільки для моделей із дозатором).

Із-за тривалої відсутності живлення лід може падати на підлогу і пошкоджувати її.

Якщо передбачається тривале відключення від електромережі, вийміть лід із контейнера.



Якщо ви відключили холодильник від розетки, зачекайте щонайменше 5 хвилин перед тим, як підключити його знову.

Інакше можуть виникнути збої у роботі холодильника.



Не кладіть пляшки у морозильне відділення.

Рідина замерзає і може зруйнувати пляшку, яка потім може травмувати вас.



При відключенні від розетки не тягніть за шнур, а міцно візьміть вилку і вийміть її із розетки.

Інакше може статися ураження електричним струмом або займання внаслідок короткого замикання.



Не встановлюйте холодильник у вологому місці або у місці, де на нього можуть потрапляти краплі дощу або води.

Псування ізоляції електричних компонентів може стати причиною витоку струму.



Не виконуйте ніяких дій руками під холодильником.

Гострі кромки металевої основи можуть стати причиною травми.



Для переноски холодильника користуйтеся рукоятками у нижній частині передньої сторони і у верхній частині задньої сторони.

Інакше холодильник може вислизнути із рук і спричинити травму.

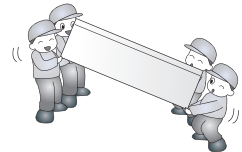

Відкриваючи або закриваючи дверцята холодильника, будь-ласка, будьте обережними, щоб не травмувати оточуючих.

При відкриванні або закриванні дверцят вони можуть притиснути ногу або руку, або дитина може вдаритися об край.

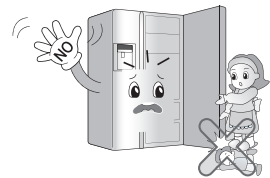

Ніколи не поміщайте у холодильник домашніх тварин.



⚠ ПОПЕРЕДЖЕННЯ

1. Стосовно підключення до електромережі

Не допускайте затискання або заземлення шнура живлення після відключення штепселя від розетки при пересуванні холодильника під час установки.

Відсуваючи прилад від стіни, будьте обережні, щоб не допустити потрапляння шнура живлення під холодильник або його ушкодження.

Це може стати причиною пожежі або ураження електричним струмом.

Використовуйте для заземлення окремий провідник, розрахований на напругу, що відповідає допустимій напрузі розетки.

Недотримання цієї вимоги може стати причиною пожежі.

Якщо шнур живлення пошкоджений, з метою уникнення небезпеки він повинен бути замінений виробником, його сервісним представником або відповідно кваліфікованим спеціалістом.

2. Стосовно користування холодильником

Не дозволяйте дітям залазити всередину приладу.

Перебування всередині холодильника є небезпечним для життя дитини.

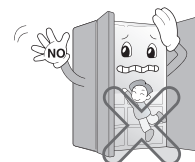

При різкому відкриванні або закриванні дверцят продукти, що зберігаються в холодильнику, можуть впасти вам на ноги, тому будьте обережні.

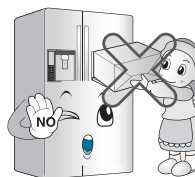

Не ставте важкі предмети на дверцята мінібару. (тільки для моделей з міні-баром)

Предмети, що падають, можуть травмувати людей.

Під час грози, або якщо прилад не використовується протягом тривалого часу, відключайте штепсель від розетки.

У протилежному випадку виникає небезпека пожежі або ураження електричним струмом.

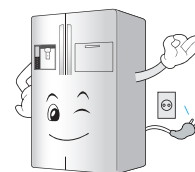

⚠ ЗАСТЕРЕЖЕННЯ

Не допускайте потрапляння рук у контейнер для льоду і в дозатор льоду.

Працюючий льодогенератор може травмувати вас.

Не знімайте кришку автоматичного льодогенератора.

(Тільки для моделей, обладнаних автоматичним льодогенератором)

Працюючий механізм льодогенератора може травмувати вас.



Не нагромаджуйте безладно продукти в холодильнику.

При відкриванні або закриванні дверцят продукти можуть впасти і травмувати вас або інших людей.

При ударі загартоване скло на дверях може бути зруйноване.

Не торкайтеся уламків скла. Це може призвести до травм.

⚠️ ЗАСТЕРЕЖЕННЯ

Цей пристрій не призначений для використання особами (у т.ч. дітьми) з фізичними, розумовими вадами або порушеннями почуттів, із недостатнім досвідом або знаннями, за винятком випадків, коли їм надає інструкції або за ними наглядає особа, відповідальна за їх безпеку.

За дітьми слід наглядати, щоб вони не гралися з пристроєм.

⚠️ ПОПЕРЕДЖЕННЯ

У випадку пошкодження світильника не намагайтеся замінити його самостійно, а зверніться до сервісного центру.

- ⚠️ Тримайте вентиляційні отвори в корпусі пристрою або оточуючій структурі відкритими.
- ⚠️ Не використовуйте механічні пристрої чи інші засоби (крім тих, що рекомендовані виробником) для прискорення розморожування.
- ⚠️ Не пошкоджуйте трубки, якими подається охолоджувальна речовина.
- ⚠️ Не використовуйте електроприлади всередині холодильника, крім випадків, коли вони рекомендовані виробником.
- ⚠️ Охолоджувальна речовина та газ для обдування ізоляції, що використовуються в цьому пристрої, потребують застосування спеціальних процедур утилізації. Проконсультуйтеся із представником сервісної служби або іншим кваліфікованим спеціалістом.



Цей пристрій містить малу кількість ізобутанового холодоагенту (R600a), природного газу, який не є шкідливим для довкілля, але є займистим. Під час транспортування та установки пристрою приділяйте увагу тому, щоб не пошкодити кола та контури холодильника. Бризки холодоагенту з пошкоджених трубок можуть спалахнути або пошкодити очі. При виявленні витоку уникайте відкритого полум'я, можливих джерел займання та провітріть кімнату, в якій знаходиться пристрій, протягом кількох хвилин.

Щоб уникнути утворення займистої газової суміші у випадку витоку з контурів холодоагенту, розмір приміщення, в якому можна установити пристрій, залежить від кількості використовуваного холодоагенту. Розмір кімнати повинен становити 1 м² на кожні 8 г холодоагенту R600a всередині пристрою. Кількість холодоагенту у вашому пристрої зазначена на його паспортній табличці. Не вмикайте пристрій, який має ознаки пошкодження. У разі виникнення сумнівів проконсультуйтеся з дилером.

**Попередження
про небезпеку
потрапляння
дітей у
холодильник**

**Не зберігайте
Заземлення**

⚠ НЕБЕЗПЕКА : Ризик потрапляння дітей у холодильник.

Перед викиданням старого холодильника або морозильної камери: Зніміть дверцята, а полки залишіть на місці, щоб дітям було важче залізти всередину. Холодильник не призначений для використання маленькими дітьми або недієздатними людьми без нагляду. За малими дітьми слід наглядати, щоб вони не гралися з пристроєм.

Не зберігайте й не використовуйте в безпосередній близькості від холодильника бензин і інші легкозаймисті речовини.

У випадку короткого замикання заземлення зменшує ризик ураження електричним струмом, тому що він йде в землю по додатковому проводу. Щоб уникнути ураження електричним струмом, холодильник повинен бути правильно заземлений. Неправильне використання шнура заземлення може призвести до ураження електричним струмом. У випадку неясності інструкцій із заземлення або сумнівів у правильності його виконання зверніться до кваліфікованого електрика або співробітника сервісної служби.

Основні компоненти

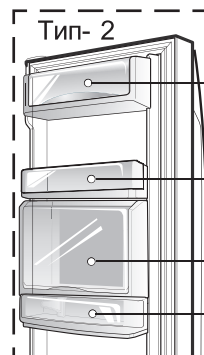
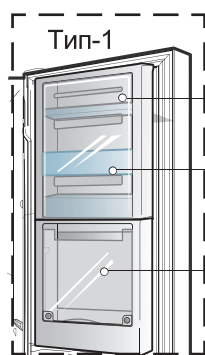
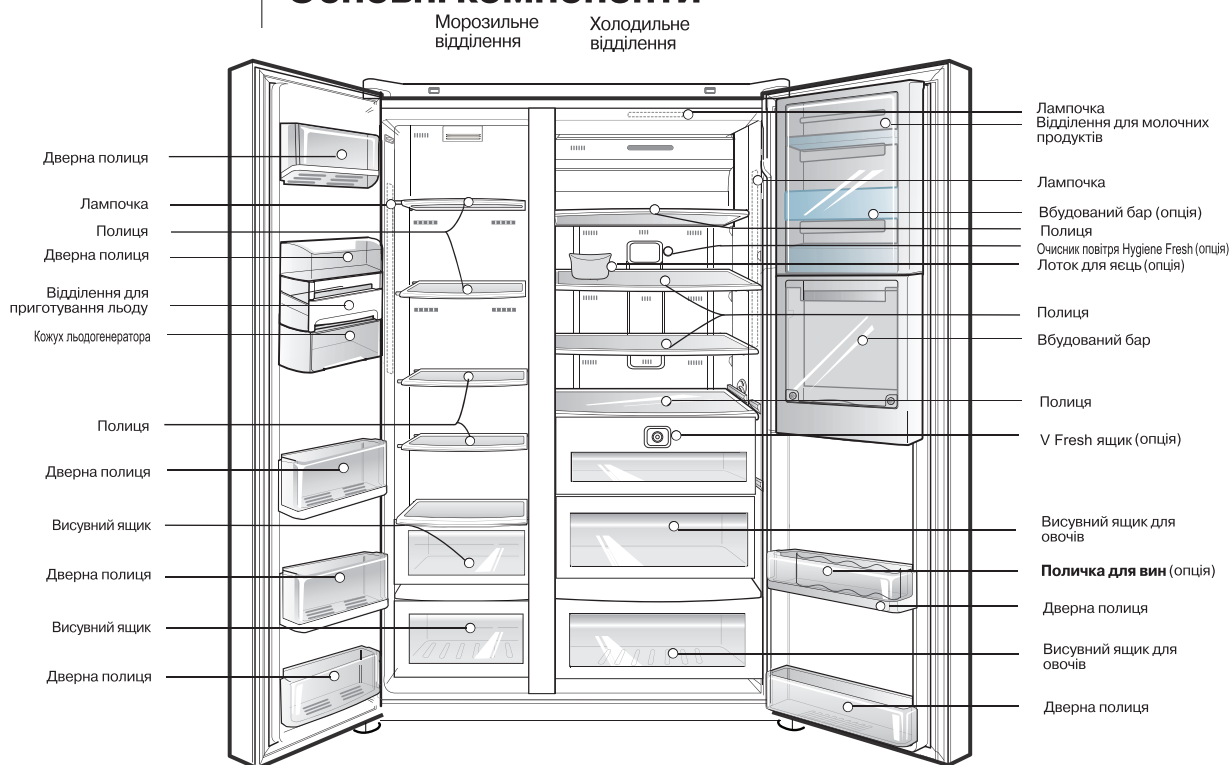

ПРИМІТКА

- Деталі, функції та опції можуть бути різними для різних моделей. Ваша модель може не мати всіх опцій.

Правильно виберіть місце

Де поставити

1. Установіть пристрій так, щоб їм було зручно користуватися.
2. Не приміщуйте його поруч із джерелами тепла, під прямими сонячними променями або поблизу від води.
3. Для забезпечення належної циркуляції повітря навколо холодильника/морозильника залишіть достатньо вільного простору з обох боків, а також зверху. Також залишіть не менше 2 дюймів (5 см) від задньої стінки.
4. Щоб уникнути вібрації, необхідно вирівняти прилад.
5. Не встановлюйте пристрій при температурі нижче 5°C. Це може погіршити якість його роботи.
6. Пристрій призначений для домашнього (і подібного до нього) використання, наприклад, на кухні для персоналу в магазинах, офісах і подібних місцях, у позаміських будинках, в номерах готелів, мотелів й інших подібних приміщеннях, у приватних готелях, у банкетних службах та схожих умовах, не пов'язаних з роздрібною торгівлею.



Утилізація старого побутового приладу

Цей побутовий прилад містить рідину (холодоагент, змащення) і виготовлений з деталей і матеріалів, які придатні для повторного використання і/або переробки.

Всі цінні матеріали необхідно відправляти в центр збирання утильсировини. Вони будуть повторно використовуватися після переробки (утилізації). З питань вивезення старого обладнання звертайтеся до місцевого агентства.

⚠ ПОПЕРЕДЖЕННЯ

**Зніміть
дверцята
морозильного
відділення**

**Зніміть
дверцята
холодильника**

**Внесіть
холодильник**

Зняття дверцят

Небезпека ураження електричним струмом

Перед установкою холодильника відключіть його від мережі. Невиконання цього правила може призвести до серйозних травм або смерті.

Якщо холодильник не проходить у двері, зніміть дверцята й внесіть його боком.

- 1) Відкрутіть гвинти й зніміть накладку петлі і кришку печатної плати. Від'єднайте усі проводи, останнім від'єднавши провід заземлення.
- 2) Зніміть тримач, повертаючи його по годинниковій стрілці (①), а потім підніміть верхню петлю (②).



⚠ ЗАСТЕРЕЖЕННЯ

- При знятті дверцят стежте, щоб вони не впали.

- 3) Зніміть дверцята морозильного відділення, піднявши їх.

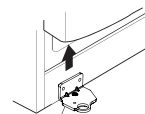

- 1) Відкрутіть гвинти й зніміть накладку петлі і кришку печатної плати. Від'єднайте усі проводи, останнім від'єднавши провід заземлення.
- 2) Зніміть тримач, повертаючи його по годинниковій стрілці (①), а потім підніміть верхню петлю (②).

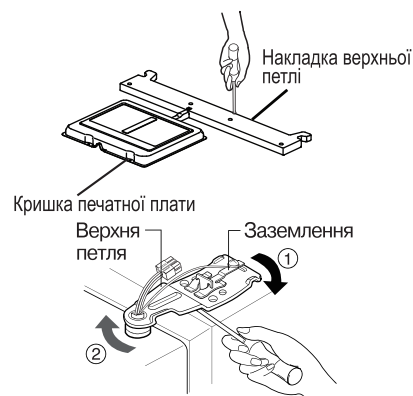

- 3) Піднявши дверцята холодильного відділення, зніміть їх.

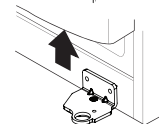

Внесіть холодильник у двері боком, як показано на малюнку праворуч.

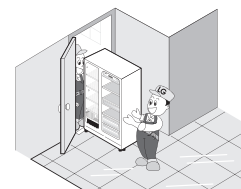

Установка дверцят

Після внесення холодильника навесьте його дверцята в порядку, зворотному зняттю.

Регулювання висоти

Якщо дверці морозильного і холодильного відділень не вирівняні по висоті

Якщо дверці морозильного відділення розташовані нижче за дверці холодильного відділення

Для вирівнювання дверей вставте викрутку в отвір лівого гвинта регулювання висоти і поверніть його за годинниковою стрілкою (①).

Якщо дверці морозильного відділення розташовані вище за дверці холодильного відділення

Для вирівнювання дверей вставте викрутку в отвір правого гвинта регулювання висоти і поверніть його за годинниковою стрілкою (①).

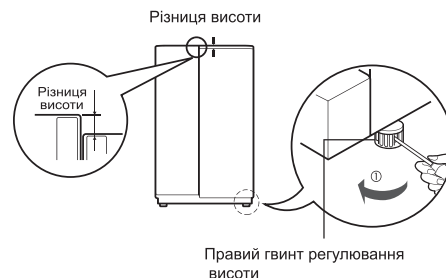
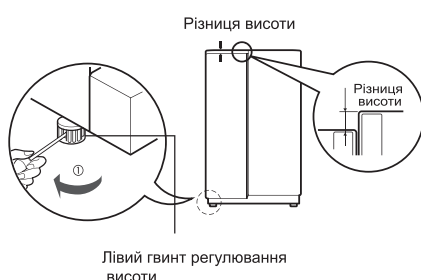

Коли дверцята холодильного відділення нижче, ніж дверцята морозильного відділення.

1. Відпустіть стопорну гайку ①, використовуючи широку сторону регулювального інструмента ③.
2. Щоб вирівняти по висоті дверцята холодильного відділення з дверцятами морозильного відділення, вузькою стороною регулювального інструмента ③ обертайте установочний штифт петлі ② за годинниковою стрілкою або проти.
3. Після вирівнювання дверцят по висоті, затягніть стопорну гайку, обертаючи її проти годинникової стрілки.

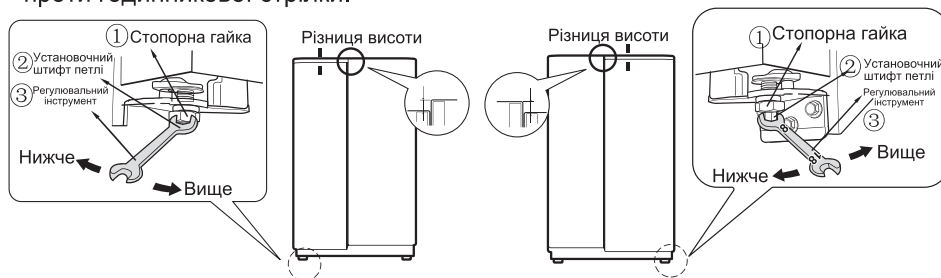

⚠ ЗАСЕРЕЖЕННЯ

Після вирівнювання висоти дверей Потім

Не піднімайте дверцята дуже високо, інакше можна втратити установочний штифт. (Висота регулюється в межах не більше 5 мм)

За допомогою гвинта регулювання висоти трохи підніміть передню частину холодильника, щоб дверцята закривалися щільніше. Нещільно закриті дверцята негативно впливають на роботу приладу.

1. Видаліть пил, що накопився за час перевезення приладу, і ретельно його очистіть.
2. Встановіть аксесуари, такі як контейнер для льоду, лоток для випаровування води тощо. Вони упаковані разом для запобігання пошкодженню під час перевезення.
3. Вставте вилку в розетку. Не використовуйте трійників.

Підготовка до роботи

Свіжі або заморожені продукти можна завантажувати в холодильник через 2-3 години після його першого вмикання. Це необхідно для того, щоб робота пристрою стала стабільною. Після вимкання холодильника повторне вмикання дозволяється через 5 хвилин.

Вибір температури й режимів роботи

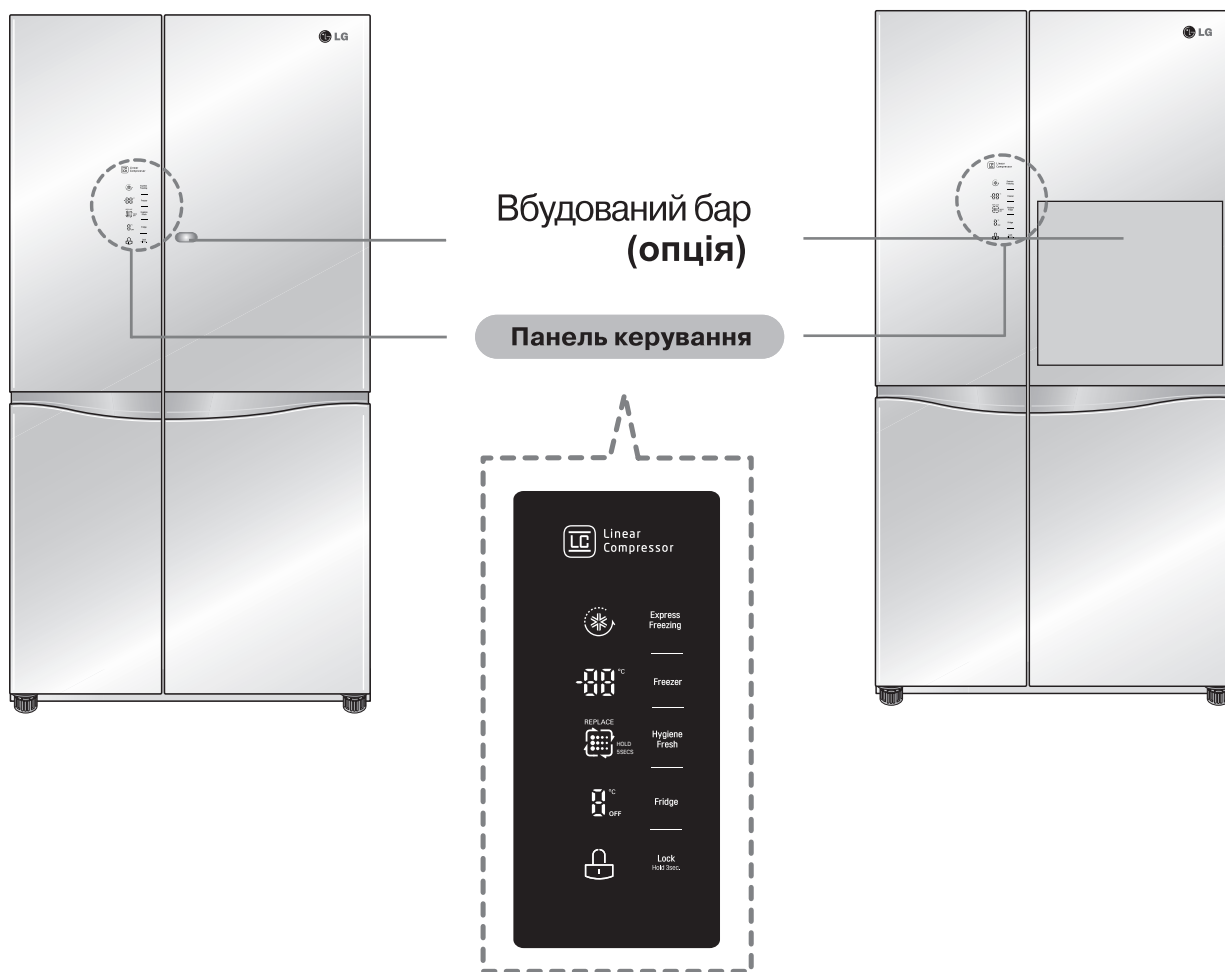

ПРИМІТКА

- Деталі, функції та опції можуть бути різними для різних моделей.

Енергозберігаючий режим дисплея

Дана функція переводить дисплей у енергозберігаючий режим до наступного відкриття дверей. Одночасно натисніть кнопки FREEZER і EXPRESS FRZ. і утримуйте їх протягом 5 секунд доки не пролунає дзвінок. Усі індикатори загоряться, а потім згаснуть. Якщо активовано енергозберігаючий режим, дисплей буде відключений до наступного відкриття дверей. Дисплей включиться знову, якщо відкрити дверці або натиснути будь-яку кнопку. Через 20 секунд після останнього відкриття дверей або натискання кнопки дисплей відключиться знову. Щоб відключити енергозберігаючий режим, одночасно натисніть кнопки FREEZER і EXPRESS FRZ. і утримуйте їх протягом 5 секунд доки не пролунає дзвінок.

Через 20 секунд після закриття дверці або останнього натискання на кнопку яскравість світлодіодного дисплея знижується і активується енергозберігаючий режим. При відкритті дверцял або натисканні на кнопку яскравість дисплея підвищується.

Ви можете окремо відрегулювати температуру в морозильному і в холодильному відділенні.

Регулювання температури в морозильному відділенні

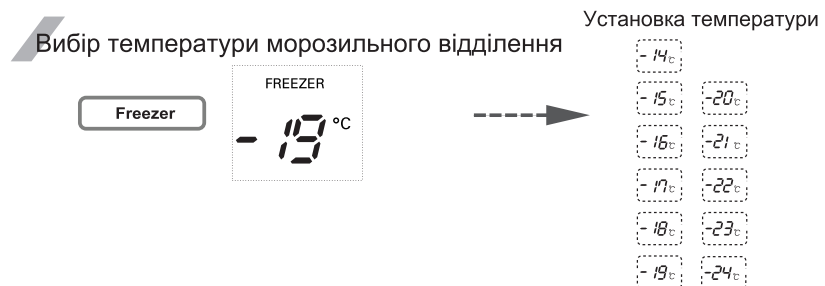

При послідовному натисканні кнопки () установки температури змінюються по черзі (-19°C → -20°C → ... → -24°C → -15°C → ... → -19°C).

Регулювання температури в холодильному відділенні



При послідовному натисканні кнопки () установки температури змінюються по черзі (4°C → 5°C → 6°C → 7°C → OFF → 1°C → ... → 4°C).

ПРИМІТКА: Функція "ВИМКН"

- Якщо натискати кнопку кілька разів поспіль, перебираючи значення температур морозильника, можна вибрати функцію "OFF". Ця функція переводить морозильник в режим економії енергії, який дуже зручний, якщо Ви їдете у відпустку, адже максимально знижує об'єм споживаної енергії. Якщо вибрати "OFF", то під час відкривання морозильної камери лампочка не світитиметься. Ця функція не впливає на температуру холодильника.

Вибираючи функцію "OFF", не залишайте продукти в морозильній камері. При температурі даного режиму продукти зіпсуються та стануть непридатними для їжі.

УВАГА

- Поточна температура усередині холодильника залежить від стану продуктів, оскільки значення на індикаторі є заданою, а не реальною температурою всередині холодильника.
- У перші годинники експлуатації охолодження буде відбуватися повільно. Відрегулюйте температуру, як зазначено вище, після використання холодильника протягом, принаймні, 2-3 днів.

Експрес-заморозка

Виберіть цю функцію для швидкого заморожування продуктів.

- При натисканні на клавішу  функція швидкого заморожування буде або вмикатися (Увімк), або вимикатися.
- Знак у вигляді стрілки залишається в положенні «Вимк», якщо вибрано функцію спеціального охолодження.
- Коли режим швидкої заморозки увімкнений, його можна вимкнути, натиснувши кнопку ще раз, або, функція буде вимкнена автоматично через деякий час по завершенні циклу.

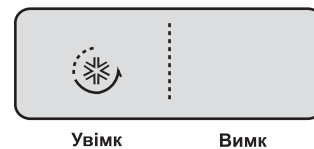

Замок

Ця кнопка блокує роботу різних клавіш панелі керування

- При натисканні на клавішу функція блокування буде вмикатися або вимикатися.
- Після натискання кнопки  ви не зможете скористатися іншими кнопками, поки не розблокуєте прилад. При натисканні інших кнопок на заблокованому приладі кнопка Lock тричі подасть світловий сигнал, указуючи на те, що прилад у даний момент перебуває в заблокованому стані.

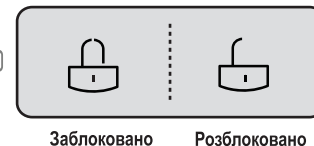

Очисник повітря Hygiene Fresh (опція)

Якщо вам потрібно очистити повітря, скористайтеся цією функцією.

- Щоразу, коли користувач натискатиме клавішу, функція перемикатиметься в такому порядку: 'вимкн' → 'авто' → 'живлення' → 'вимкн'.

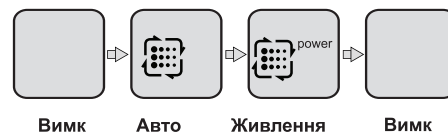

- Якщо відкрити дверцята після вимкнення очисника повітря Hygiene Fresh, лампа біля Hygiene Fresh буде вимкнена.
- Через 1 рік нормальної експлуатації загориться "REPLACE" "HOLD 5SECS", указуючи на необхідність заміни очисника Hygiene Fresh. Користувач може замінити його, коли вважатиме за потрібне.
- Після заміни Hygiene Fresh, або якщо заміна непотрібна, натисніть і утримуйте кнопку  протягом щонайменше 5-ти секунд, щоб перезапустити таймер індикатора і відключити нагадування.
- Не використовуйте воду для чищення фільтра, оскільки це може знизити його ефективність. Якщо час роботи перевищує період придатності, ефективність функції дезодорації може бути знижена.
- Для заміни Hygiene Fresh зверніться до місцевого сервісного центру

⚠ УВАГА

Інші функції

Попередження про відкриті двері

- Якщо через одну хвилину після відкриття дверцята холодильника або домашнього бара не будуть зачинені або будуть закриті неповністю, холодильник з інтервалом 30 секунд буде 3 рази подавати попереджувачий звуковий сигнал.
- Якщо після зачинення дверцят звуковий сигнал продовжуватиметься, зверніться до місцевого сервісного центра.

Діагностика несправності

- Функція діагностики автоматично визначає виникнення несправності при користуванні холодильником.
- У випадку виникнення несправності холодильник не буде реагувати на натискання кнопок, і індикація на панелі керування може давати збої. У випадку виникнення несправності не вимикайте холодильник, а негайно зверніться до місцевого сервісного центра. У випадку вимикання холодильника фахівцеві з ремонту знадобиться значно більше часу для виявлення несправності.

Замороження льоду

Замороження льоду

- Налити воду в форму для льоду. Якщо налити забагато води, буде нелегко розділяти кубики. Краплі води падатимуть униз, і кубики льоду примерзнуть одне до одного.

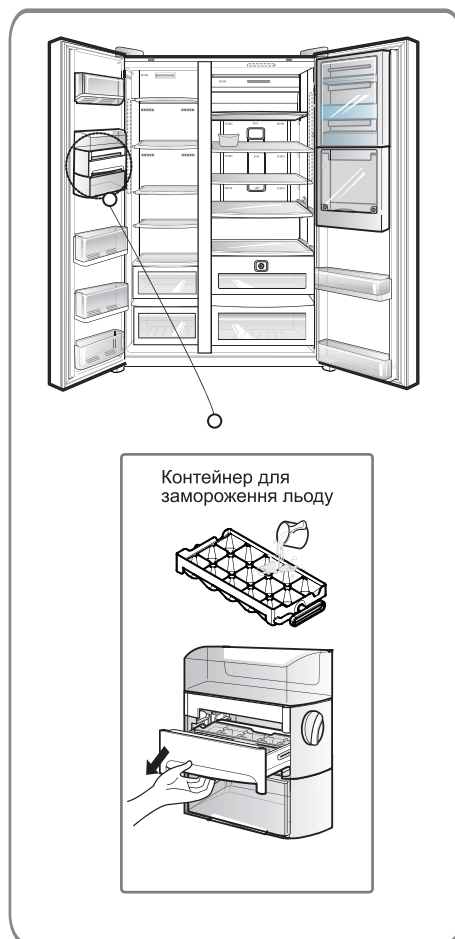

- Поверніть ручку розділення кубиків у відсіку для заморожування льоду. Кубики льоду впадуть в контейнер для зберігання льоду.

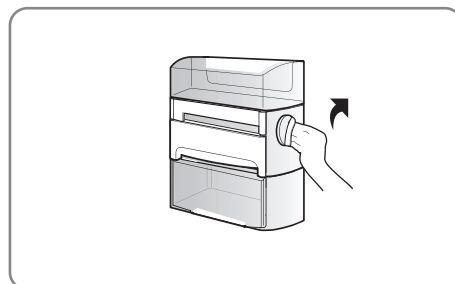

ПОПЕРЕДЖЕННЯ

- Залийте лише питну воду. (без підключення до водопроводу)

ПРИМІТКА:

- Якщо повернути ручку розділення кубиків, перш ніж лід повністю замерзне, залишки води виплеснуться в контейнер для зберігання льоду, і кубики примерзнуть одне до одного.

**Як користуватись
домашнім баром
(Тип-1)**

**Відсік для свіжих продуктів
(є не у всіх моделях)**

1. Натисніть і утримуйте центральну частину лівого боку відсіку для свіжих продуктів, доки не почуєте "кляцання".



- Місткість відсіку для свіжих продуктів збільшилася, і в ній можна зберігати більше продуктів.

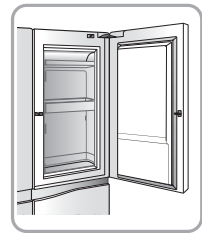

**Як користуватись
домашнім баром
(Тип-2)**

1. Натисніть верхню центральну частину домашнього бара до кляцання.

- Ви зможете зберегти електроенергію, оскільки не потрібно буде відкривати дверцята холодильника.
- Оскільки внутрішні лампи морозильної камери та холодильника вмикаються навіть при відкриванні лише дверцят домашнього бара, ви зможете легко вийняти з нього потрібні продукти.
- Для закриття домашнього бара натисніть його дверцята до кляцання. Натискайте до кляцання.

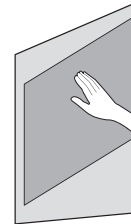

Press until you hear the "Click" sound

2. Відкрийте дверцята та використовуйте їх як опору.

- Покладіть напої або харчові продукти на опору для зручності використання.

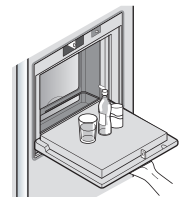

Застережні заходи

1. Не використовуйте холодильник, якщо кришку домашнього бара знято.

- Якщо кришку знято, домашній бар не зможе працювати.

2. Будьте обережні! Не натискайте сильно на опору домашнього бара, щоб не пошкодити її.

- Опору можна пошкодити, якщо сильно опертися на неї рукою.
- Не використовуйте опору для нарізання гострими предметами, щоб запобігти утворенню на ній подряпин.
- Якщо поверхня опори забруднена рідиною, наприклад, соком, це може негативно позначитись на роботі пристрою.
- Якщо поверхня ущільнення забруднюється сторонньою рідиною, наприклад, соком, періодично протирайте її.
- Не ставте на дверцята бара важкі предмети і не дозволяйте дітям на них гойдатися.

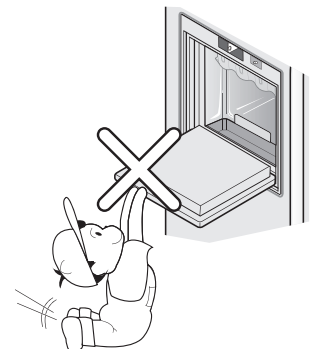
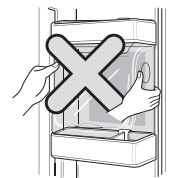

Це може призвести не тільки до пошкодження кришки, але й до травмування дитини.

Сөре

Қалай пайдалану керек

Гарнир, салатты немесе тоңазытылған тағамды сөреде сақтап, ыдыстардың арасында едәуір жер қалдыруға болады.

Қалай бөлшектеу керек

1. Сөренің алдыңғы бөлігін ұстап тұрып, ілмекті бөлігімен құрсауланғанша сыртқа қарай тартыңыз.
2. Сөрені тартып шығара алмасаңыз, оны сәл көтеріңкіреңіз.
3. Сөрені шығарып алу үшін, оны еппен ұстап тұрып еңкейтіңіз.

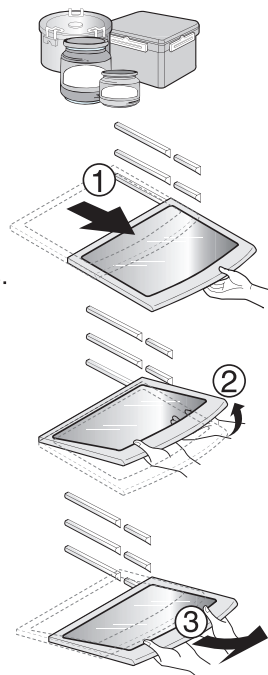

Секция з двома зірками ****** (є не у всіх моделях)

- Двома зірками позначається відсік, у якому продукти зберігаються при температурі $-12^{\circ}\text{C} \sim -18^{\circ}\text{C}$.
- Короткочасне зберігання заморожених продуктів.

Світлодіодний індикатор (Морозильне/холодильне відділення)

Якщо горить індикатор холодильного відділення

– При відкритті дверцят морозильного/холодильного відділення загорається вбудований світлодіодний індикатор.

- * Цей індикатор загорається при відкритті дверцят холодильного/морозильного відділення, або міні-бара.
- * Світлодіодний індикатор працює у напівпостійному режимі.

Світлодіодна лампа

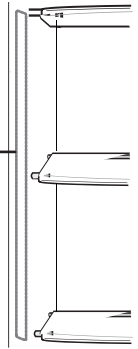

Як користуватися системою Hygiene Fresh

Hygiene Fresh (є не у всіх моделях)

- Очисник повітря Hygiene Fresh заздалегідь встановлений на стінці холодильника, тому вам його встановлювати не потрібно.
- Для зберігання страв з сильним запахом використовуйте контейнери з щільними кришками. У протилежному випадку, запахи будуть вбиратися в інші продукти.

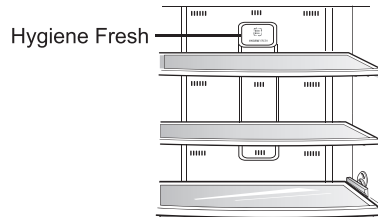

Зняття і установка Hygiene Fresh

- Візьміться за корпус Hygiene Fresh, оберніть його приблизно на 15 градусів проти годинникової стрілки, як показано на малюнку (а). Вийміть Hygiene Fresh із кожуха.
- Установіть новий очисник повітря в корпус, як показано на малюнку (b). (Зверніть увагу на напрямок встановлення).
- Установіть пристрій, як показано на малюнку (c), вставте і оберніть за годинниковою стрілкою, поки не роздасться звук клацання, який означає, що пристрій встановлено.

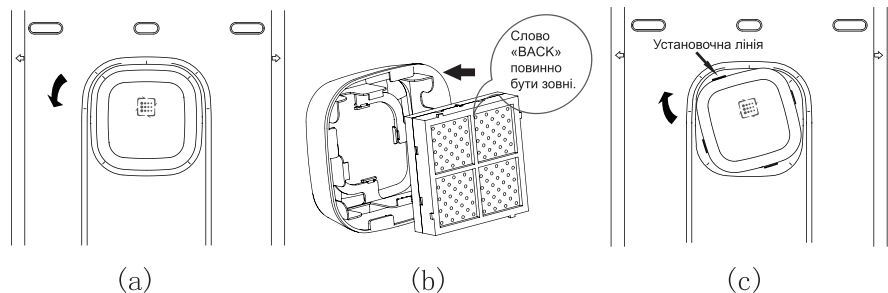

⚠ УВАГА

- Якщо на дисплеї світить "REPLACE HOLD 5SECS", зверніться до сервісного центру.

⚠ ПОПЕРЕДЖЕННЯ

- Не вставляйте пальці або сторонні предмети у вентилятор фільтра, щоб не отримати травму.

**Регулювання
полички для вин**

Поличка для вин (є не у всіх моделях)

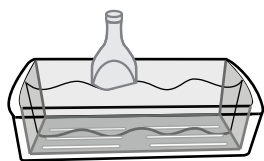

Призначена для зберігання пляшок з винами у горизонтальному стані.

Лоток для яєць (є не у всіх моделях)

Ви можете поставити лоток для яєць у будь-яке місце.

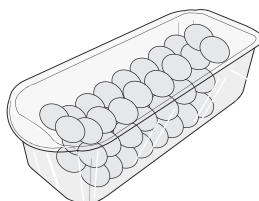

⚠️ ЗАСТЕРЕЖЕННЯ

- Не використовуйте цю ємність для зберігання льоду. Вона може зламатися.
- Не тримайте лоток для яєць у морозильному відділенні й у відділенні для свіжих продуктів.

V Fresh ящик (є не у всіх моделях)

- Шухляда в холодильному відділенні для зберігання овочів або м'яса.
- Натисніть кнопку V Fresh декілька разів, і продукти можна буде зберігати протягом тривалішого терміну.

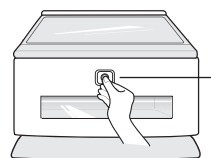

Перемикач V Fresh

**Поглинач запахів
(є не у всіх моделях)**

У системі використовується оптичний каталізатор, що ефективно поглинає сильні запахи. На властивості продуктів, що перебувають у холодильнику, система не впливає.

Система, що дезодорує

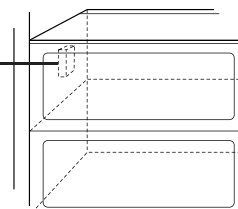

Розміщення продуктів

Поличка для вин

Для зберігання вин.



Ящик для закусок

Для зберігання продуктів невеликих розмірів, наприклад, хліба, закусок тощо.

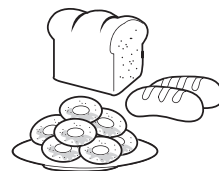

Полиця морозильного відділення

Для зберігання різних заморожених продуктів, наприклад, м'яса, риби, морозива, заморожених закусок тощо.

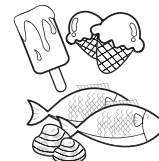

Полиця на дверцятах морозильного відділення

- Для зберігання упакованих заморожених продуктів невеликого розміру.
- Для Коли дверцята відкриваються, температура може підвищитися. Тому не рекомендується тримати на цій полиці продукти тривалого зберігання, наприклад, морозива.



Висувний ящик морозильного відділення

- Для зберігання загорнених в алюмінієву фольгу м'яса, риби, курчат тощо.
- Для зберігання сухих продуктів.

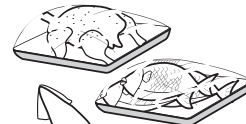

Відділення для молочних продуктів

Для зберігання молочних продуктів, наприклад, сиру, масла тощо.



Лоток для яєць

Лоток для яєць можна встановити у зручне місце.



Вбудований бар

Для зберігання часто використовуваних продуктів, наприклад, напоїв тощо.



Полиця в холодильному відділенні

Для ефективного охолодження необхідно розміщати їх на достатній відстані один від одного.

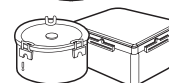

Полиця на дверцятах холодильного відділення

Для зберігання напоїв і впакованих продуктів невеликих розмірів, наприклад, молока, соку, пива тощо.



Ящик для овочів

Для зберігання овочів і фруктів.



Відділення для овочів/м'яса

Для зберігання овочів, фруктів, м'яса для розморожування, риби тощо. При необхідності перемикач встановлюють в потрібне положення. Перед приміщенням продуктів переконайтеся, що перемикач перебуває в правильному положенні.



Зберігання продуктів

- Зберігання продуктів. Зберігайте свіжі продукти в холодильному відділенні. Режим заморозки й розморожування істотно впливає на збереження свіжості й природного аромату продуктів.
- Не зберігайте при низькій температурі продукти, які від цього втрачають якість, наприклад, банани або дині.
- Дайте охолонути гарячій їжі, перш ніж приміщувати її в холодильник. Приміщення в холодильник гарячої їжі може призвести до псування інших продуктів і збільшення споживання енергії.
- Зберігайте продукти загорненими у вінілову плівку або в ємностях із кришками. Це запобігає появі вологи, що виникає при випаровуванні, і сприяє збереженню смаку й живильних властивостей продуктів.
- Не припускайте блокування продуктами вентиляційних отворів. Рівномірна циркуляція охолодженого повітря забезпечує рівномірність температури всередині холодильника.
- Не слід часто відкривати дверцята холодильника. Відкривання дверцят веде до потрапляння в холодильник теплого повітря, що спричиняє підвищення температури.
- Не перевантажуйте полиці на дверцятах, оскільки вони можуть надавлювати на внутрішні полиці холодильника, що приведе до нещільного закривання дверцят.
- Не зберігайте в морозильному відділенні пляшки, тому що при заморожуванні вони можуть тріснути.
- Не можна повторно заморожувати відталі продукти. Це приводить до втрати смакових і живильних властивостей продуктів.
- При довгостроковому зберіганні продуктів типу морозива поміщайте їх не на дверну полицю, а на полицю морозильного відділення.
- Не торкайтесь заморожених продуктів або контейнерів, особливо металевих, вологими руками й не ставте скляний посуд у морозильну камеру.

Морозильне відділення



ЗАСТЕРЕЖЕННЯ

- Ви можете обморозитися, а скляний посуд - розбитися при замерзанні вмісту й поранити вас.

Холодильне відділення

- Не кладіть на верхні полиці холодильника вологі продукти, тому що вони можуть замерзнути від прямого контакту з холодним повітрям.
- Завжди мийте продукти перед приміщенням у холодильник. Овочі й фрукти треба вимити й витерти, щоб не зіпсувалися продукти, що перебувають поруч із ними.
- Переконайтеся, що яйця, що лежать у лотку для яєць або на полиці, свіжі, і завжди зберігайте їх у вертикальному положенні. Це дозволить їм довше залишатися свіжими.

ПРИМІТКА

- Якщо холодильник перебуває в теплом і сирому місці, і його дверцятах часто відчиняють, або в ньому зберігають багато овочів, усередині нього може утворитися волога, що не впливатиме на якість роботи пристрою. Витріть вологу ганчіркою.

Як частково розібрати

ПРИМІТКА:

- Після демонтажу деталей зібрати їх знов можна в порядку, зворотному до порядку демонтажу. Після демонтажу або перед монтажем переконайтеся, що холодильник вимкнено. Не докладайте надлишкових зусиль, щоб не пошкодити деталі.

Полиця морозильника

Щоб вийняти полицю, притисніть її вліво (1), дещо підійміть ліву частину полиці (2), підійміть праву частину (3) та витягніть полицю.

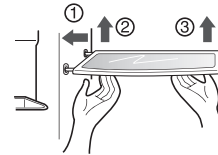

Полиця двері та опора

Тримаючи обидва боки полиці підійміть її у напрямку (1), тоді витягніть полицю в напрямку (2).

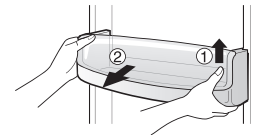

Льодогенератор

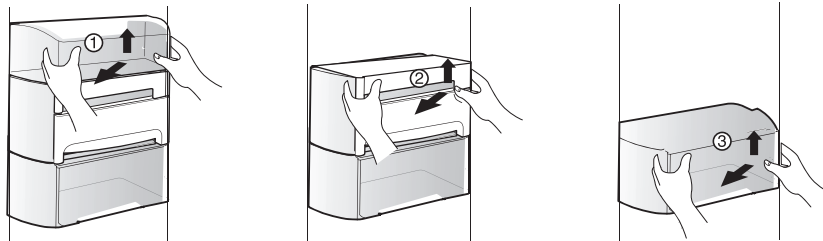

- Підійміть (1), після чого потягніть на себе.
 - Підійміть (2), після чого потягніть форму для льоду на себе.
 - Підійміть (3), після чого потягніть контейнер для зберігання льоду на себе.
- Якщо ви не робите лід, можна вийняти контейнер для льоду й використовувати контейнер для зберігання льоду в якості полиці.

⚠️ ПРИМІТКА

- Під час чищення льодогенератора не кладіть його в воду та не мийте водою. Його слід протирати вологою матерією та витирати насухо перед використанням. Якщо на льодогенераторі залишиться волога, це може зашкодити його нормальній роботі.

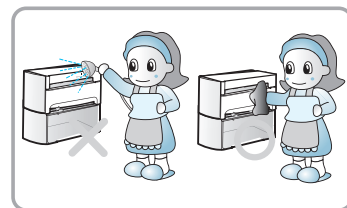

Спосіб розбирання відсіку свіжих продуктів (Тип-1)

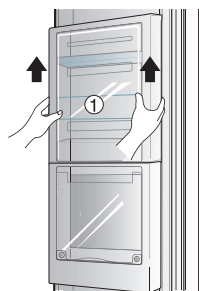

- Підійміть та витягніть відсік для свіжих продуктів (1).

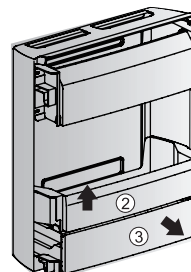

- Підійміть (2) та витягніть (3) у розібраний відсік для свіжих продуктів.

Вбудований бар (Тип-2)

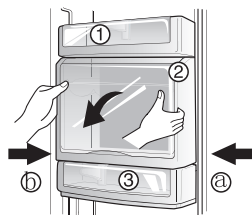

- Підніміть полицю (1) і вийміть її.
- Візьміться і стисніть в нижній частині (a, b) кришку мінібару (2), потім потягніть, щоб вийняти.
- Підніміть полицю (3) і вийміть її.

ПРИМІТКА

- До того, як знімати вбудований бар, відділення для овочів та висувний ящик для закусок слід зняти деталі з дверцят холодильника.

Загальна інформація

Відпустка	<p>Якщо ви від'їжджаєте у звичайну відпустку, немає необхідності відключати холодильник. Для кращого збереження продуктів перекладіть все, що можна, з холодильного відділення в морозильне.</p> <p>Для вимикання холодильника потрібно вийняти всі продукти, від'єднати шнур живлення, ретельно вимити холодильник всередині й залишити дверцята відкритими (щоб запобігти виникненню запаху).</p>
Збій живлення	<p>У більшості випадків тривалість перебоїв у подачі електроенергії не перевищує однієї-двох годин, і це практично не позначається на температурі усередині холодильника.</p> <p>Проте в цей час краще рідше відкривати дверцята холодильника.</p>
При переїзді	<p>Вийміть або надійно закріпіть всі рухливі частини холодильника.</p> <p>Щоб уникнути ушкодження гвинтів регулювання висоти, вверніть їх усередину до упору.</p>
Протиконденсатна трубка	<p>У деяких випадках, особливо відразу ж після установки, зовнішня стінка холодильника може нагрітися.</p> <p>Не хвилюйтеся. Це відбувається завдяки протиконденсатній трубці, по якій проходить тепле повітря для того, щоб стінка холодильника не вкривалася конденсатом.</p>
Очищення	
Зовнішні поверхні холодильника	<p>Холодильник важливо тримати в чистоті, щоб не виникли неприємні запахи. Якщо щось пролилося, потрібно все негайно витерти, тому що інакше на пластмасових поверхнях можуть залишитися плями.</p> <p>Зовнішні поверхні холодильника промивають теплим розчином миючого засобу, а потім насухо витирають м'якою тканиною.</p> <p>Для миття виробів з корпусом з неіржавіючої сталі слід використовувати чисту губку або м'яку ганчірку, помірний миючий засіб та теплу воду. Не використовуйте абразивні або грубі миючі засоби. Насухо витріть м'якою ганчіркою. Не слід наносити на неіржавіючу сталь віск, відбілювач або інші засоби, що містять хлор.</p>
Внутрішні поверхні холодильника	<p>Рекомендуємо регулярно мити холодильник. Промивайте всі відділення холодильника теплим розчином питної соди або м'якого миючого засобу. Після миття необхідно сполоснути їх і висушити.</p>
Після очищення	<p>Переконайтеся, що шнур живлення не пошкоджений, розетка не перегрілася, а вилка щільно вставлена в розетку.</p>
 ПОПЕРЕДЖЕННЯ	<p>Перед тим, як чистити пристрій в безпосередній близькості від електричних частин (лампочок, перемикачів, індикаторів тощо), вимкніть з розетки шнур живлення.</p> <p>Витирайте воду губкою або тканиною, щоб вона не потрапила в електричні частини холодильника і не призвела до ураження електричним струмом.</p> <p>Не використовуйте для миття холодильника металеві й абразивні щітки, міцні лужні розчини, легкозаймисті й токсичні рідини.</p> <p>Не торкайтеся мокрими або вологими руками холодних поверхонь: мокра шкіра може до них примерзнути.</p>

Діагностування на відстані (Smart Diagnosis)



На випадок виникнення проблем з вашим холодильником, у холодильнику передбачено можливість передавати дані телефонною лінією у сервіс-центр LG. Це дає вам можливість звернутися безпосередньо до наших навчених спеціалістів. Спеціаліст занотує дані, передані вашим пристроєм, та використає їх для аналізу проблеми, після чого швидко надасть точний діагноз.

Якщо з вашим холодильником виникли проблеми, зателефонуйте до сервісного центру LG. Користуйтеся функцією діагностування на відстані Smart Diagnosis лише за вказівкою представника сервісного центру LG. Звуки, які чути під час передачі даних, є нормальними, і схожі на звуки факсимільного апарату.

Функцію Smart Diagnosis не може бути активовано, якщо холодильник не підключено до електромережі. Якщо холодильник не вмикається, пошук несправності повинен бути проведений без Smart Diagnosis.

Використання функції Smart Diagnosis

Передусім, зателефонуйте у сервісний центр LG. Користуйтеся функцією діагностування на відстані Smart Diagnosis лише за вказівкою представника сервісного центру LG.

1. Заблокуйте дисплей. Щоб заблокувати дисплей, натисніть і утримуйте кнопку [Lock] протягом трьох секунд. (Якщо дисплей заблокований понад 5 хвилин, необхідно зняти і знову активувати блокування).

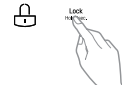

2. Відчиніть праві двері холодильника.

3. Установіть мікрофон слухавки перед динаміком, який розташований на правій завісі дверей холодильника, якщо вас попросять зробити це співробітник сервісного центру.

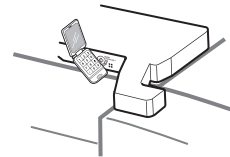

4. Натисніть і утримуйте кнопку [Freezer Temperature] протягом трьох секунд, тримаючи слухавку біля динаміка.



5. Після того, як пролунають три звукові сигнали, відпустіть кнопку [Freezer Temperature].

6. Тримайте телефон у такому положенні, доки передача даних не скінчиться. Вона триває приблизно 3 секунди, а на дисплеї відображається зворотний відлік часу. Щойно завершиться зворотній відлік і скінчиться передача даних, поверніться до розмови зі спеціалістом, який тепер матиме змогу допомогти вам, користуючись інформацією, переданою для аналізу.

ПРИМІТКА

- Для досягнення кращого результату не рухайте телефоном під час передачі звуку.
- Якщо спеціалісту сервісного центру не вдасться отримати чіткий запис даних, вас попросять повторити спробу.
- Якість зв'язку відрізняється у залежності від місцевості, і може впливати на доступність цієї функції.
- Скористайтеся домашнім телефоном, щоб отримати кращу якість зв'язку та якісніше обслуговування.
- Низька якість зв'язку може призвести до помилок у передачі даних від телефону до машини, через що функція «Smart Diagnosis» може працювати неправильно.

Пошук і усунення несправностей

Прочитайте цей розділ, перш ніж звертатися в службу сервісу. Це може заощадити час і гроші.

У цьому списку наведені найпоширеніші ситуації, які не є результатом поганої якості складання або матеріалів.

Ситуація	Можлива причина	Рішення	
Холодильник працює	Не працює компресор	Не натиснута кнопка вмикання холодильника	Увімкніть живлення натисканням кнопки Див. порядок користування засобами керування.
		Холодильник перебуває в режимі розморожування.	Це нормально. У холодильнику з автоматичним розморожуванням цей процес періодично відбувається сам по собі.
		Шнур живлення не включений у розетку.	Переконайтеся, що вилка добре вставлена в розетку.
		Збій живлення. Перевірте наявність світла в будинку.	Подзвоніть в місцеву аварійну службу.
Компресор працює занадто довго		Цей холодильник більше, ніж старий.	Це нормальне явище. Більш об'ємний і більше ефективний холодильник працює довше.
		Навоколишнє повітря надто тепле.	У цих умовах для холодильника є нормальним працювати подовгу.
		Холодильник незадовго до цього був на якийсь час відключений.	Холодильнику після вмикання потрібно кілька годин для того, щоб увійти в нормальний режим.
		Незадовго до цього в холодильник було покладено багато теплих або гарячих продуктів.	Через теплі продукти холодильнику потрібно якийсь час, щоб досягти нормальної температури.
		Дверцята відкриваються занадто часто або на довгий час	Тепле повітря, що потрапляє в холодильник, спричиняє більш тривалу роботу. Відкривайте дверцята рідше.
		Дверцята холодильного або морозильного відділення відкриті.	Переконайтеся, що холодильник встановлено рівно. Переконайтеся, що продукти не заважають дверцятам щільно закриватися. Див. розділ "Відкривання й закривання дверцят".
		Установлена надто низька температура в холодильному відділенні.	Установіть регулятор температури на більш високу температуру, що Вас влаштовує.
		Прокладка холодильного або морозильного відділення забруднена, пошкоджена або погано прилягає.	Очистіть або замініть прокладку. Через "витоки холоду" холодильнику для підтримки температури потрібно працювати довше.
		Терморегулятор підтримує температуру холодильника на одному рівні.	Це нормальне явище. Для підтримки постійної температури холодильник періодично вмикається й вимикається.

Ситуація	Можлива причина	Рішення
Занадто низька температура		
У морозильному відділенні температура занадто низька, а в холодильному відділенні - нормальна	Установлена занадто низька температура в морозильному відділенні	Установіть регулятор температури морозильного відділення на більш високу температуру, що Вас влаштує.
У холодильному відділенні температура занадто низька, а в морозильному відділенні - нормальна	Установлена надто низька температура в холодильному відділенні.	Установіть регулятор температури холодильного відділення на більш високу температуру
Продукти, що зберігаються у висувних ящиках, замерзають	Установлена надто низька температура в холодильному відділенні.	Див. рішення вище.
М'ясо, що зберігається у відділенні для свіжих продуктів, замерзає	М'ясо довше всього зберігається при температурі трохи нижче точки замерзання води (32 °F або 0 °C)	Оскільки м'ясо містить вологу, утворення кристалів льоду є нормальним.
Занадто висока температура		
Температура в холодильному або морозильному відділенні занадто висока	Установлена занадто висока температура для морозильного відділення.	Установіть регулятор температури холодильного або морозильного відділення на більше низьку температуру, що Вас влаштує.
	Установлена занадто висока температура для холодильного відділення. Температура в холодильному відділенні трохи впливає на температуру в морозильному відділенні	Установіть регулятор температури холодильного або морозильного відділення на більше низьку температуру, що Вас влаштує.
	Дверцята відкриваються занадто часто або на тривалий час	Тепле повітря, що потрапляє в холодильник, приводить до більш тривалої роботи компресора. Відкривайте дверцята рідше.
	Відкрито дверцята.	Щільно закрийте дверцята.
	Незадовго до цього в холодильник було покладено багато теплих або гарячих продуктів.	Зачекайте, доки в холодильнику або морозильнику встановиться нормальна температура.
	Холодильник незадовго до цього був на якийсь час відключений.	Холодильнику потрібен деякий час для охолодження.
У холодильному відділенні температура занадто висока, а в морозильному відділенні - нормальна	Установлена занадто висока температура для холодильного відділення.	Установіть регулятор температури на більш сильний холод.

Ситуація	Можлива причина	Рішення
Шум		
Холодильник працює занадто голосно	Сучасні холодильники мають збільшену ємність і забезпечують більш стабільну температуру	Більше високий рівень шуму є нормальним.
Компресор працює голосно.	При вмиканні холодильник працює при більше високому тиску.	Це нормальне явище. Рівень шуму знизиться, коли холодильник увійде в стаціонарний режим роботи.
Вібрація або деренчання	Нерівна або хибка підлога. При невеликому переміщенні холодильник трясеться.	Переконайтеся, що підлога є досить рівною і твердою та витримує навантаження холодильника.
	Деренчать предмети, що перебувають на холодильнику.	Заберіть предмети з холодильника.
	На полицях холодильника деренчать тарілки.	Це нормально. Злегка перемістіть тарілки. Переконайтеся, що холодильник рівно стоїть на підлозі.
	Холодильник торкається стін або шаф.	Пересуньте холодильник так, щоб він не торкався стін або шаф.
Вода/волога/лід усередині холодильника		
На внутрішніх стінках холодильника волога	Тепла й волога погода приводить до збільшення утворення інею й внутрішньому відприванню.	Це нормальне явище.
	Відкрито дверцята.	Див. розділ "Відкривання й закривання дверцят"
	Дверцята відкриваються занадто часто або на тривалий час	Відкривайте дверцята рідше.
Вода/волога/лід ззовні холодильника		
Волога збирається на зовнішніх стінках холодильника	Погода волога.	При вологій погоді це нормально. Коли вологість понизиться, волога пропаде.
	Дверцята злегка відкриті, і холодне повітря з холодильника зустрічається з теплим навколишнім повітрям.	Щільно закрийте дверцята.

Ситуація	Можлива причина	Рішення
Запахи в холодильнику	Внутрішню частину холодильника треба вимити.	Вимийте холодильник всередині за допомогою губки теплою водою із харчовою содою.
	У холодильнику лежать продукти із сильним запахом.	Ретельно загорніть продукти.
	Іноді тара або пакувальні матеріали пахнуть.	Використайте іншу тару або впакування.
Відкривання й закривання дверцят		
Дверцята не закриваються	Продукти заважають закриванню дверцят.	Пересуньте продукти, які заважають закриванню дверцят.
	Одні дверцята були сильно закриті, що викликало відкривання інших дверцят	Акуратно закрийте усі дверцята.
	Холодильник стоїть не рівно. При невеликому переміщенні холодильник трясеться.	Відрегулюйте гвинт регулювання висоти.
	Нерівна або хибка підлога. При невеликому переміщенні холодильник трясеться.	Переконайтеся, що підлога досить рівна і тверда та витримує навантаження холодильника. Для вирівнювання підлоги викличте спеціаліста.
	Холодильник торкається стін або шаф.	Пересуньте холодильник.
Ящики висувуються важко	Продукти впираються в полицю над ящиком	Тримайте в ящику менше продуктів
	Забруднено пази, по яких рухається ящик.	Вичистіть пази і ящик.

Інші

Уважно прочитайте цю інструкцію.



УТИЛІЗАЦІЯ СТАРОГО ПРИСТРОЮ

1. Символ на пристрої, що зображує перекреслений сміттевий бак на колесах, означає, що на виріб поширюється Директива 2002/96/ЄС.
2. Електричні й електронні пристрої повинні утилізуватись не разом з побутовим сміттям, а через спеціальні місця, зазначені центральними або місцевими органами влади.
3. Правильна утилізація старого обладнання допоможе запобігти потенційно шкідливому впливу на навколишнє середовище і здоров'я людини.
4. Для одержання більш докладної інформації про старий пристрій зверніться до адміністрації міста, служби, що займається утилізацією, або до магазину, де був придбаний продукт.

Устаткування відповідає вимогам технічного регламенту щодо обмеженого використання небезпечних речовин в електричному і електронному обладнанні.

Є нормальним...

Наступні ситуації є нормальними.

	Ситуація	Пояснення
Шум	Якщо чути стукіт "Tak" або "Took"	Цей звук супроводжує розширення/скорочення різних деталей або роботу керівних пристроїв при зміні температурного режиму в холодильнику.
	Якщо чути гурчання, деренчання або гудіння "Deureureuk~", "Dulkuk" або "Woong"	Це звук компресора або вентилятора на початку або наприкінці роботи холодильника. Цей звук аналогічний звуку, що виникає при вмиканні і вимиканні двигуна автомобіля.
	Якщо чути звук води, що тече, або булькіт стукіт "Kureureuk"	Це звук, що супроводжує зміну стану холодоагенту в холодильному/морозильному відділенні. Коли рідина перетворюється на газ, буде чути звук води, що тече, а коли газ перетворюється на рідину, буде чути булькіт "Kureureuk".
	Якщо одразу після зачинення дверцят чути шипіння повітря "Shoo~" або "Shik"	Цей звук утворюється при короткочасному зниженні внутрішнього тиску внаслідок швидкого охолодження теплого повітря, що потрапляє всередину холодильного або морозильного відділення через відкриті дверцята.
	Якщо чути вібруючий звук	Якщо холодильник установлений на дерев'яній підлозі або на дерев'яній панелі, або якщо холодильник не вирівняний належним чином, може виникати досить гучний шум від вібрації.
	Якщо чути сильний шум при першому ввімкненні холодильника	При першому ввімкненні холодильника він працюватиме в прискореному режимі для швидкого охолодження, внаслідок чого він може шуміти більше, ніж звичайно. Коли внутрішня температура впаде нижче певної величини, шум ослабне.
Відкриті дверцята	Якщо дверцята злегка відчиняються після зачинення	Якщо дверцята холодильного або морозильного відділення закрити швидко або із зусиллям, вони можуть злегка відчинитися, після чого будуть зачинені. Зачиняйте дверцята обережно, не застосовуючи надмірних зусиль.
Обледеніння/ Конденсат	Якщо на внутрішніх або зовнішніх стінках холодильника утворюється лід або конденсат	При потраплянні повітря ззовні на охоложені внутрішні поверхні холодильника може утворюватися лід/конденсат. Особливо це трапляється при частому відкриванні/закриванні дверцят холодильника. Крім того, конденсат може утворюватися на зовнішніх поверхнях холодильника, якщо він установлений у приміщенні з високою вологістю, під час дощового сезону або в дощовий день. Це є природним явищем, що виникає у вологу погоду. Витріть краплі вологи сухою тканиною.
Температура	Якщо передня сторона холодильника нагрілася	По периметру передньої частини холодильника та на перегородці, що розділяє холодильне і морозильне відділення, установлені теплові трубки для запобігання утворенню конденсату. Холодильник може трохи нагріватися одразу після установки або під час спекотного літа, проте це не є несправністю і приводом для занепокоєння.



LG Customer Information Center

8-800-200-7676
0-800-303-000
8-8000-805-805
2255
8-820-0071-1111
8-0200-201
8-800-08-081
800-9990
800-0071-0005

Россия
Украина
Казахстан
Казахстан
с мобильного GSM
Беларусь
Латвия
Литва
Эстония
Узбекистан &
Кыргызстан

Register your product Online!

www.lg.com



Імпортер в Україні:
ПІІ 'ЛГ Електронікс Україна', Україна, 01004,
м. Київ, вул. Басейна, 4 (літера А),
тел.: +38 (044) 201-43-50,
факс: +38 (044) 201-43-73