

POUŽÍVATEĽSKÁ PRÍRUČKA

MONITOR SIGNAGE

Pred použitím zariadenia si pozorne prečítajte túto príručku a odložte si ju pre budúce použitie.

MODELY MONITOR SIGNAGE

32LS33A	42LS35A
42LS33A	47LS35A
47LS33A	55LS35A
55LS33A	
65LS33A	

OBSAH

3 LICENCIE

4 MONTÁŽ A PRÍPRAVA

- 4 Rozbalenie
- 5 Voliteľné príslušenstvo
- 6 Súčasti a tlačidlá
- 7 Pripojenie stojana
- 8 Pripojenie reproduktorov
- 9 Infračervený prijímač
- 9 Rozvrhnutie na výšku
- 10 Umiestnenie na stenu

12 DIALKOVÝ OVLÁDAČ

14 PRIPÁJANIE ZARIADENÍ

- 15 Pripojenie RGB
- 16 Pripojenie HDMI
- 16 Pripojenie infračerveného prijímača
- 17 Pripojenie k úložnému zariadeniu USB
- 17 Pripojenie k úložnému zariadeniu LAN

18 POUŽÍVANIE MONITORA

- 18 Používanie zoznamu vstupov
- 18 Úprava pomeru strán

20 ZÁBAVA

- 20 Používanie siete
- 20 - Pripojenie k drôtovej sieti
- 21 - Stav siete
- 22 Používanie funkcie Moje médiá
- 22 - Pripojenie úložných zariadení USB
- 24 - Prehľadávanie súborov
- 27 - Pozeranie filmov
- 30 - Prezeranie fotografií
- 32 - Počúvanie hudby
- 35 - Zobrazenie zoznamu obsahu

36 PRISPÔSOBENIE NASTAVENÍ

- 36 Prístup k hlavným ponukám
- 37 - Nastavenia ponuky OBRAZ
- 40 - Nastavenia ponuky ZVUK
- 41 - Nastavenia ponuky ČAS
- 42 - Nastavenia ponuky MOŽNOSTI
- 43 - Nastavenia SIETE

44 RIEŠENIE PROBLÉMOV

46 TECHNICKÉ PARAMETRE

62 INFRAČERVENÉ KÓDY

63 OVLÁDANIE CEZ RS-232C

- 63 Pripojenie kábla
- 63 Zapojenie RS-232C
- 63 Komunikačné parametre
- 64 Zoznam príkazov
- 66 Protokol prenosu/prijímania

LICENCIE

V závislosti od daného modelu platí iná licencia. Ďalšie informácie o licencií nájdete na lokalite www.lg.com.



Výrazy HDMI, HDMI High-Definition Multimedia Interface a logo HDMI sú obchodnými známkami alebo registrovanými obchodnými známkami spoločnosti HDMI Licensing, LLC v Spojených štátoch amerických a ďalších krajinách.



O VIDEO FORMÁTE DIVX: DivX® je digitálny video formát vytvorený spoločnosťou DivX, LLC, dcérskou spoločnosťou Rovi Corporation. Toto zariadenie je zariadenie s oficiálnym certifikátom DivX®. Jeho prísne testovanie dokázalo, že prehráva videá vo formáte DivX. Ďalšie informácie a softvérové nástroje na konverziu súborov do video formátu DivX nájdete na lokalite divx.com.

INFORMÁCIE O DIVX VIDEO-ON-DEMAND: Toto zariadenie s certifikátom DivX Certified® musí byť zaregistrované, aby mohlo prehrávať zakúpené filmy vo formáte DivX Video-on-Demand (VOD). Na získanie registračného kódu vyhľadajte v ponuke s nastavením zariadenia časť DivX VOD. Ďalšie informácie o dokončení postupu registrácie nájdete na lokalite vod.divx.com.

Certifikované zariadenie DivX Certified®, ktoré prehráva video vo formáte DivX® až do rozlíšenia HD 1080p vrátane prémiového obsahu.

DivX®, DivX Certified® a súvisiace logá sú ochranné známky spoločnosti Rovi Corporation alebo jej dcérskych spoločností a používajú sa na základe licencie.

Chránené jedným z nasledujúcich amerických patentov: 7,295,673; 7,460,668; 7,515,710; 7,519,274



Vyrobené na základe licencie od spoločnosti Dolby Laboratories. Dolby a dvojité symbol D sú obchodné značky spoločnosti Dolby Laboratories.

MONTÁŽ A PRÍPRAVA

Rozbalenie

Skontrolujte, či sa v škatuli produktu nachádzajú nasledujúce položky. Ak niektoré doplnky chýbajú, obráťte sa na miestneho predajcu, u ktorého ste produkt zakúpili. Obrázky prezentované v tejto príručke sa môžu odlišovať od skutočného vzhľadu produktu a príslušenstva.

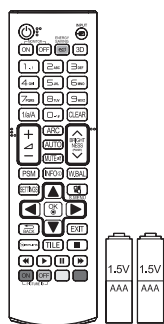

Diaľkový ovládač a batérie

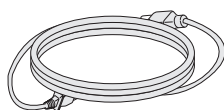

Kábel napájania

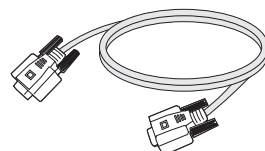

Signálový kábel D-Sub

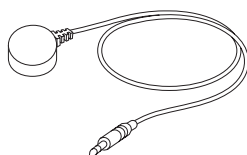

Infračervený prijímač



Disk CD (Používateľská príručka, program SuperSign, Návod k programu SuperSign))/ Karta



VAROVANIE

- Nepoužívajte žiadne pirátsky získané príslušenstvo, aby ste zabezpečili bezpečnosť a dlhú životnosť produktu.
- Záruka sa nevzťahuje na akékoľvek poškodenie alebo zranenie spôsobené pirátsky získaným príslušenstvom.



POZNÁMKA

- Príslušenstvo dodané s produktom sa môže u jednotlivých modelov líšiť.
- Technické parametre produktu alebo obsah tejto príručky sa môžu zmeniť bez predchádzajúceho upozornenia v dôsledku inovácie funkcií produktu.

Voliteľné príslušenstvo

Voliteľné príslušenstvo sa môže zmeniť bez predchádzajúceho upozornenia s cieľom zlepšiť výkon produktu a môže sa pridať aj nové príslušenstvo. Obrázky prezentované v tejto príručke sa môžu odlišovať od skutočného vzhľadu produktu a príslušenstva.

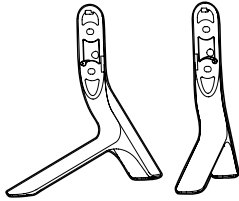

Stojan

ST-321T	32LS33A
ST-421T	42LS33A/ 42LS35A
ST-471T	47LS33A/ 47LS35A 55LS33A/ 55LS35A
ST-651T	65LS33A



Skrutky

Priemer 4,0 mm x rozstup 0,7 mm x dĺžka 14 mm (vrátane pružnej podložky)

Stojanová súprava

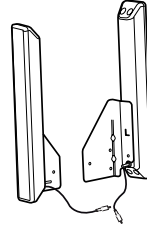

Reproduktor
SP-2100



Skrutky

Priemer 4,0 mm x rozstup 0,7 mm x dĺžka 8 mm (vrátane pružnej podložky)



Držiak káblov/
upevňovač káblov

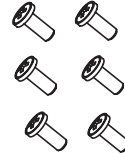

Skrutky

Priemer 4,0 mm x rozstup 1,6 mm x dĺžka 10 mm

Súprava reproduktorov

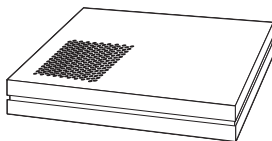

Prehrávač médií
MP500/ MP700



Skrutky



CD (používateľská
príručka)/karta

Súprava prehrávača médií

! POZNÁMKA

- Držiak káblov/upevňovač káblov nemusí byť dostupný v niektorých oblastiach alebo pri niektorých modeloch.
- Voliteľné príslušenstvo nie je súčasťou všetkých modelov.

Súčasti a tlačidlá

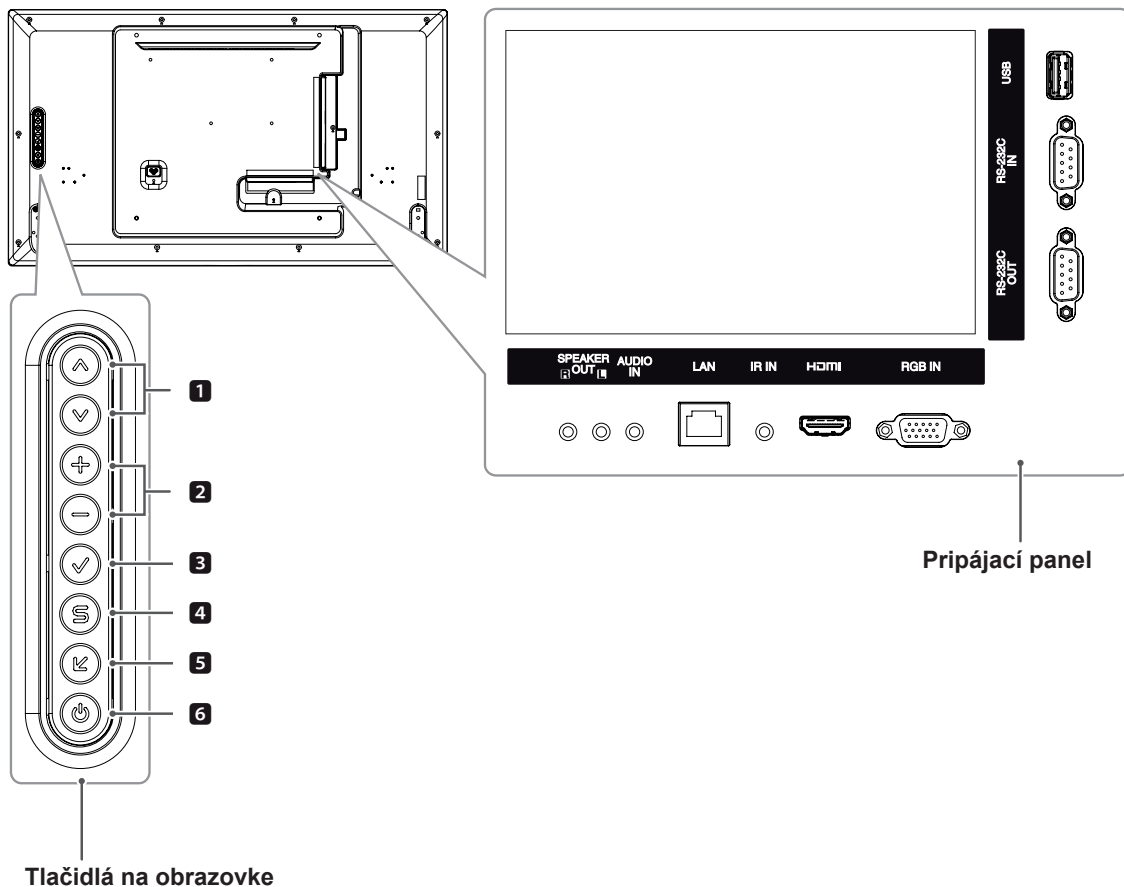

Č.	Popis
1	Úprava smerom nahor a nadol.
2	Nastavenie úrovne hlasitosti.
3	Zobrazuje aktuálny signál a režim. Stlačením tohto tlačidla vyvolajte automatické nastavenie obrazovky (dostupné len v režime RGB)
4	Prístup do hlavných ponúk alebo uloženie vykonaných nastavení a zatvorenie ponuky.
5	Zmena vstupného zdroja.
6	Zapínanie a vypínanie napájania.

Pripojenie stojana

- Len pre niektoré modely.

- 1 Položte na stôl jemnú tkaninu a položte na ňu produkt obrazovkou nadol. Podľa nasledujúceho obrázka pripojte stojan.

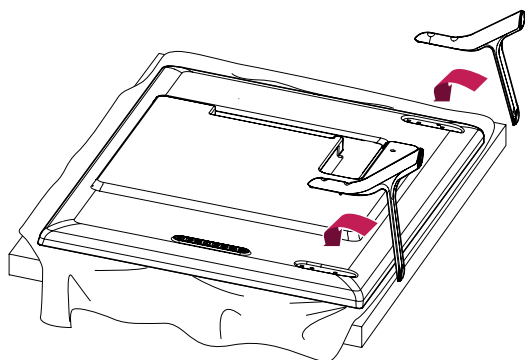

- 2 Podľa nákresu pomocou skrutiek pripevnite stojan k zadnej strane produktu.

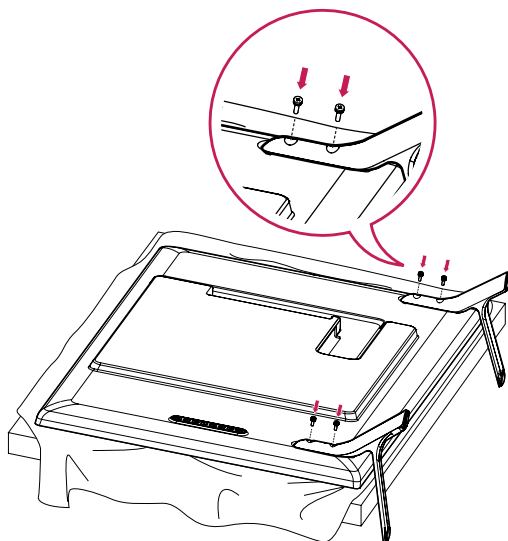

Pripojenie reproduktorov

- Len pre niektoré modely.

32LS33A

- 1 Pred inštaláciou reproduktorov pripojte kábel so vstupným signálom, ktorý sa bude používať. Pomocou svorky na káble usporiadajte a zopnite káble.

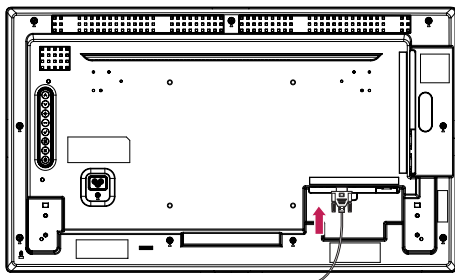

- 2 Namontujte reproduktory k produktu podľa obrázka. Potom pripojte reproduktorový kábel. V závislosti od verzie DP na vašom počítači nemusí byť dostupný zvuk.

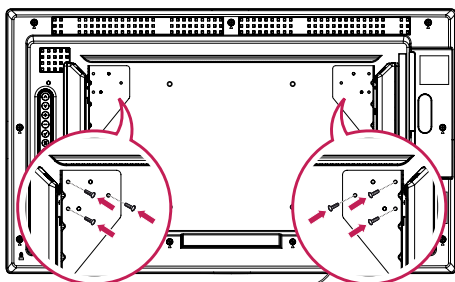

- 3 Pripojte konektory reproduktorov, pričom dbajte na dodržanie správnej polarity.

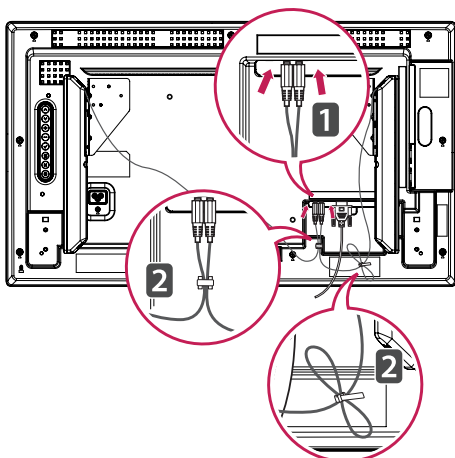

42LS33A

47LS33A

55LS33A

42LS35A

47LS35A

55LS35A

65LS33A

- 1 Pred inštaláciou reproduktorov pripojte kábel so vstupným signálom, ktorý sa bude používať. Pomocou svorky na káble usporiadajte a zopnite káble.

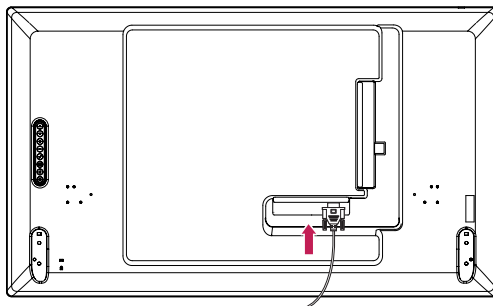

- 2 Namontujte reproduktory k produktu podľa obrázka. Potom pripojte reproduktorový kábel. V závislosti od verzie DP na vašom počítači nemusí byť dostupný zvuk.

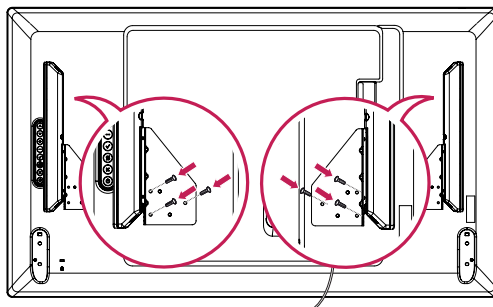

- 3 Pripojte konektory reproduktorov, pričom dbajte na dodržanie správnej polarity.

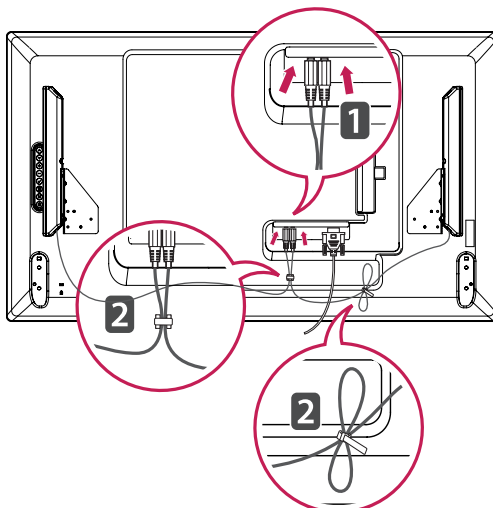

Infračervený prijímač

Vďaka tomuto je možné umiestniť snímač diaľkového ovládania do požadovanej polohy. Súčasťou infračerveného prijímača je magnet. Môžete ho pripevniť k okraju monitora.



Používanie bezpečnostného systému od spoločnosti Kensington

Konektor bezpečnostného systému od spoločnosti Kensington je umiestnený na zadnej strane monitora. Ďalšie informácie o inštalácii a používaní nájdete v príručke dodanej s bezpečnostným systémom od spoločnosti Kensington alebo na webovej lokalite <http://www.kensington.com>.

Káblom bezpečnostného systému od spoločnosti Kensington prepojte monitor so stolom.

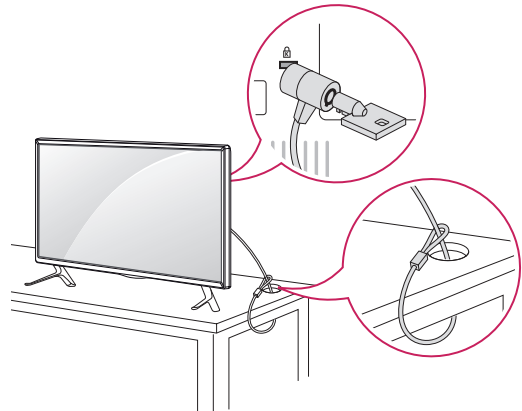

! POZNÁMKA

- Zabezpečovací systém Kensington je voliteľný. Ďalšie príslušenstvo môžete obstaráť v bežných predajniach s elektrospotrebičmi.

Rozvrhnutie na výšku

Ak chcete obrazovku nainštalovať na výšku, otočte ju pri pohľade spredu proti smeru hodinových ručičiek o 90 stupňov.

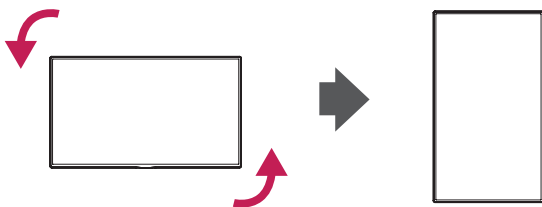

Umiestnenie na stenu

Kvôli dostatočnému vetraniu nechajte na každej strane medzeru od steny približne 10 cm. Podrobný popis inštalácie vám poskytne váš predajca. Naštudujte príručku k inštalácii a nastaveniu voliteľné sklopného držiaka na stenu.

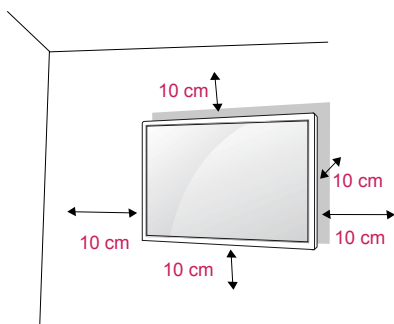

Ak chcete monitor namontovať na stenu, pripevnite na zadnú stranu televízora zariadenie na upevnenie na stenu (voliteľná súčasť). Keď monitor inštalujete pomocou zariadenia na upevnenie na stenu (voliteľné súčasti), pripevňujte ho opatrne, aby nespadol.

- 1 Používajte skrutky a montážne rozhranie v súlade so štandardmi VESA.
- 2 Ak použijete skrutku dlhšiu ako má byť podľa štandardu, riskujete vnútorné poškodenie monitora.
- 3 Ak nepoužijete vhodnú skrutku, výrobok sa môže poškodiť a spadnúť z miesta, kam ste ho pripevnili. V takom prípade sa spoločnosť LG Electronics zrieka zodpovednosti za jeho poškodenie.
- 4 Použite nižšie špecifikovaný štandard VESA.
 - 785 mm alebo väčšia
 - * Upevňovacia skrutka: priemer 6,0 mm x rozstup 1,0 mm x dĺžka 12 mm

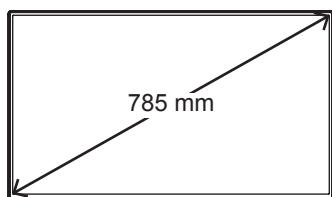

VAROVANIE

- Pred premiestňovaním alebo inštaláciou monitora najprv odpojte napájací kábel. Inak môže dôjsť k zásahu elektrickým prúdom.
- Ak monitor nainštalujete na strop alebo na naklonenú stenu, môže spadnúť a spôsobiť vážne zranenie.
- Používajte len schválený držiak na stenu spoločnosti LG a obráťte sa na miestneho predajcu alebo kvalifikovaných pracovníkov.
- Nepriťahujte skrutky príliš silno, pretože tým môže dôjsť k poškodeniu monitora a anulovaniu vašej záruky.
- Použite skrutky a držiaky na stenu, ktoré spĺňajú normy asociácie VESA. Záruka sa nevzťahuje na akékoľvek poškodenie alebo zranenie spôsobené nesprávnym používaním alebo používaním nesprávneho príslušenstva.



POZNÁMKA

- Súprava držiaka na stenu obsahuje inštaláciu príručku a potrebné súčasti.
- Držiak na stenu predstavuje voliteľné príslušenstvo. Ďalšie príslušenstvo môžete obstaráť u vášho predajcu.
- Dĺžka skrutiek sa môže u jednotlivých držiakov na stenu líšiť. Uistite sa, že používate správnu dĺžku.
- Bližšie informácie nájdete v príručke dodanej s držiakom na stenu.
- Záruka sa nevzťahuje na škody spôsobené používaním zariadenia v nadmerne prašnom prostredí.

Upevnenie zariadenia k stene (voliteľné)

(V závislosti od modelu)

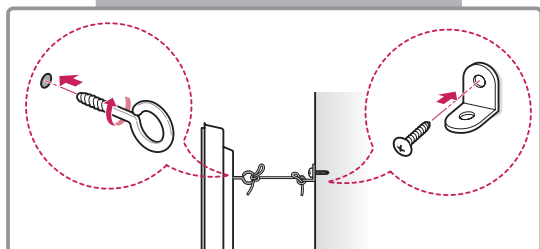
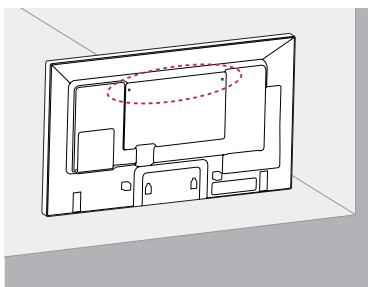

- 1 Vložte a pritiahnite skrutky s okom alebo konzoly a skrutky na zadnej strane zariadenia.
- Ak sú v mieste pre skrutky s okom vložené skrutky, najprv odstráňte skrutky.
- 2 Pripevnite nástenné konzoly so skrutkami k stene.
Postavte nástenné konzoly a skrutky s okom na zadnej časti zariadenia oproti sebe.
- 3 Pevne spojte skrutky s okom a nástenné konzoly pomocou silnej šnúry.
Šnúra musí viesť vodorovne s rovným povrchom.

**VAROVANIE**

- Dbajte na to, aby deti nevyliezali na zariadenie, ani sa naň nevešali.

**POZNÁMKA**

- Na zabezpečenie zariadenia použite dostatočne veľkú a silnú plošinu alebo skrinku.
- Konzoly, skrutky a šnúry sú voliteľné. Ďalšie príslušenstvo môžete získať u svojho predajcu.

**UPOZORNENIE**

- Ak nie je produkt umiestnený na dostatočne pevné miesto, vzniká nebezpečenstvo spadnutia. Mnohým zraneniam, najmä zraneniam detí, je možné predísť dodržiavaním jednoduchých bezpečnostných opatrení ako napríklad:
 - » Používať skrinky alebo stojany odporúčané výrobcom produktu.
 - » Používať iba nábytok, ktorý produktu poskytuje dostatočnú oporu.
 - » Zabezpečiť, aby produkt nepresahoval hranu nábytku, na ktorom je umiestnený.
 - » Neumiestňovať produkt na vysoký nábytok (napríklad vstavaná skriňa alebo knižnica) bez ukotvenia nábytku i produktu k vhodnej podpere.
 - » Neumiestňovať produkt na tkaninu alebo iné materiály položené medzi produktom a nábytkom, na ktorom je produkt umiestnený.
 - » Poučiť deti o nebezpečenstve šplhania na nábytok, aby dosiahli na produkt alebo jeho ovládacie prvky.

DIALKOVÝ OVLÁDAČ

Popisy v tejto príručke vychádzajú z tlačidiel diaľkového ovládača. Pozorne si prečítajte túto príručku a používajte monitor správne.

Pri výmene batérií otvorte kryt priečka pre batérie, vložte batérie (1,5 V, typ AAA) a zachovajte pritom správnu polohu pólov ⊕ a ⊖ podľa nálepky vo vnútri priečka, a potom zatvorte kryt priečka pre batérie. Ak chcete batérie vybrať, vykonajte činnosti inštalácie v opačnom poradí.



VAROVANIE

- Nepoužívajte naraz staré a nové batérie, pretože by to mohlo poškodiť diaľkový ovládač.
- Dbajte na to, aby ste diaľkovým ovládačom mierili na snímač na monitore.

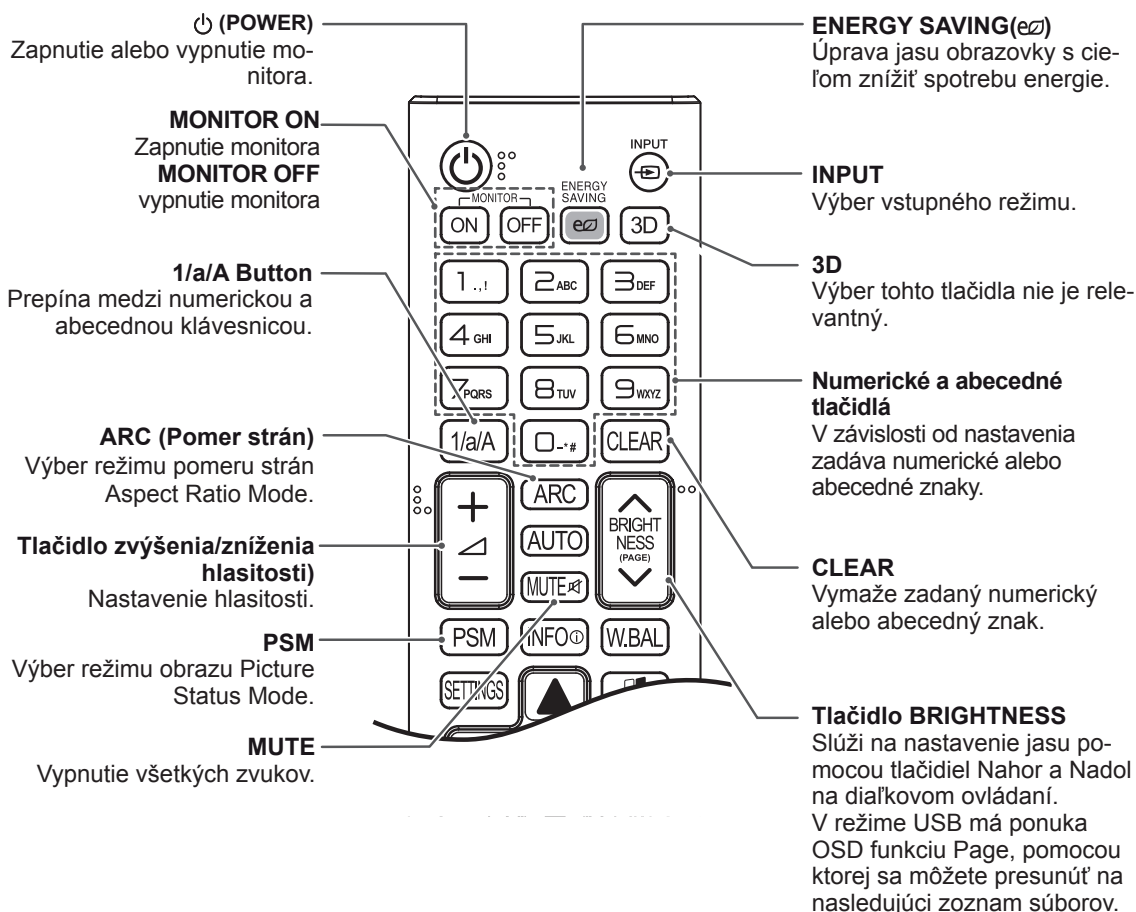
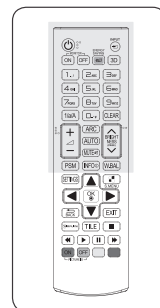
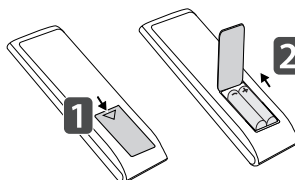

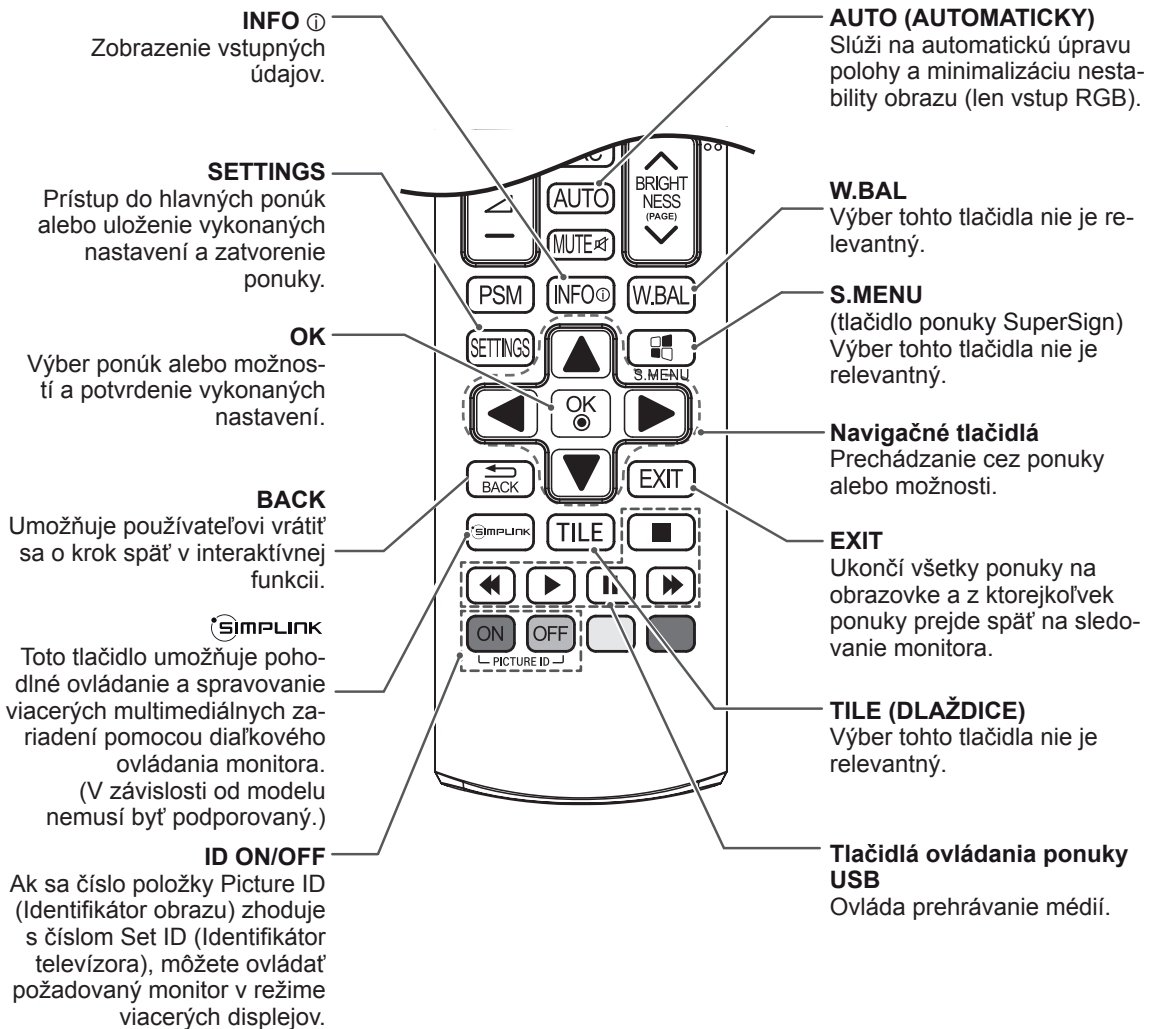
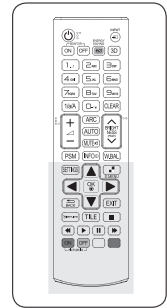

PRIPÁJANIE ZARIADENÍ

Do portov na zadnom paneli monitora môžete pripojiť rôzne externé zariadenia.

- 1 Podľa nasledujúceho obrázku nájdite externé zariadenie, ktoré chcete pripojiť k monitoru.
- 2 Skontrolujte typ pripojenia externého zariadenia.
- 3 Podľa príslušného obrázku skontrolujte podrobnosti pripojenia.

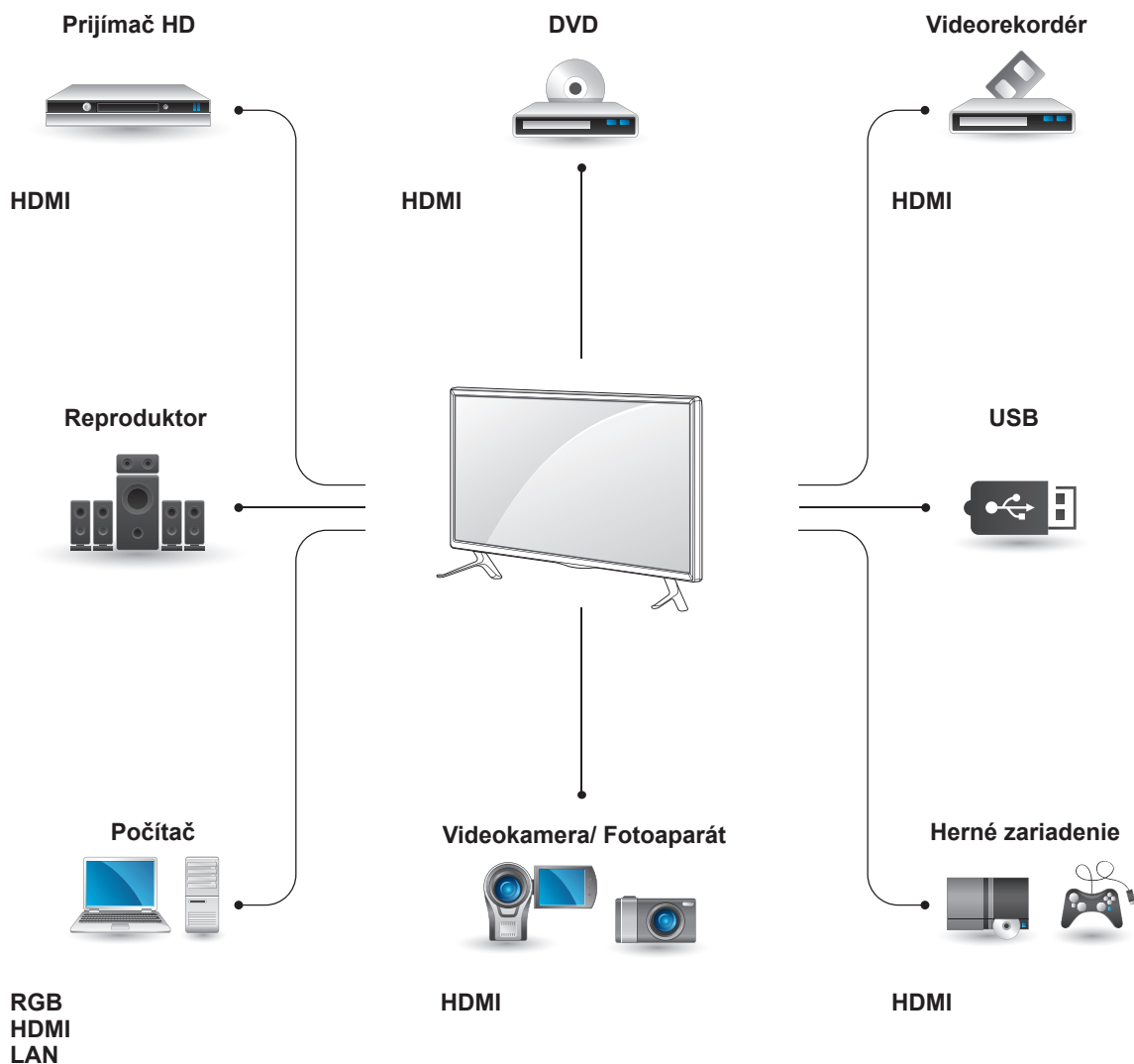

POZNÁMKA

- Ak pripájate k monitoru herné zariadenie, použite kábel dodaný s herným zariadením.
- Odporúčame použiť voliteľný reproduktor.

Pokyny na pripojenie k počítaču

Tento monitor podporuje funkciu Plug & Play* (okamžité pripojenie a prehrávanie).

* Plug & Play: Táto funkcia umožňuje počítaču používať monitor bez inštalácie ovládača.

! POZNÁMKA

- Na dosiahnutie najlepšej kvality obrazu sa odporúča používať monitor s pripojením HDMI.
- Použite tienový signálový prepojovací kábel, napr. 15-kolíkový signálový kábel D-sub alebo kábel DVI, s feritovým jadrom, zachovávajúce tak štandardné požiadavky kladené na produkt.
- Ak monitor zapnete, kým je studený, obraz môže blikať. Je to bežné.
- Na obrazovke sa môžu objavovať červené, zelené alebo modré body. Je to bežné.

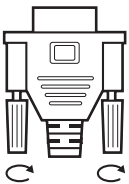
! VAROVANIE

- Pripojte vstupný signálový kábel a upevnite ho otáčaním skrutiek v smere hodinových ručičiek.

- Neprítlačajte na obrazovku prst na dlhšiu dobu, pretože to môže viesť k dočasnému skresleniu obrazu.
- Na obrazovke neponechávajte dlhší čas nehybný obraz, aby nedošlo k vypáleniu obrazu. Ak je to možné, používajte šetrič obrazovky.

Pripojenie RGB

Slúži na prenos analógového videosignálu z počítača do monitora. Pripojte PC k monitoru pomocou kábla s 15-kolíkovým konektorom D-Sub podľa znázornenia na nasledujúcich obrázkoch. Vyberte zdroj vstupu RGB.

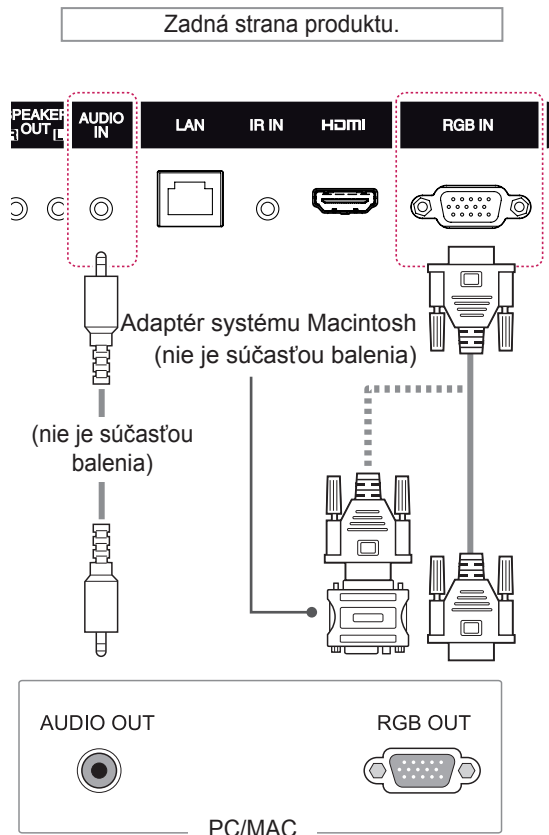
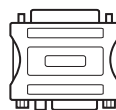
**! POZNÁMKA**

- Používajte len štandardný adaptér systému Macintosh. Na trhu sú k dispozícii aj nekompatibilné adaptéry. (Odišný signálový systém)
- Na pripojenie počítačov Apple k tomuto monitoru môže byť potrebný adaptér. Ďalšie informácie nájdete na ich webovej lokalite alebo zavolajte do strediska pre zákazníkov.

Pripojenie HDMI

Prepojte počítač alebo externé zariadenie a monitor prostredníctvom kábla HDMI podľa nasledujúceho obrázka. Po pripojení zvolíte vstup HDMI.

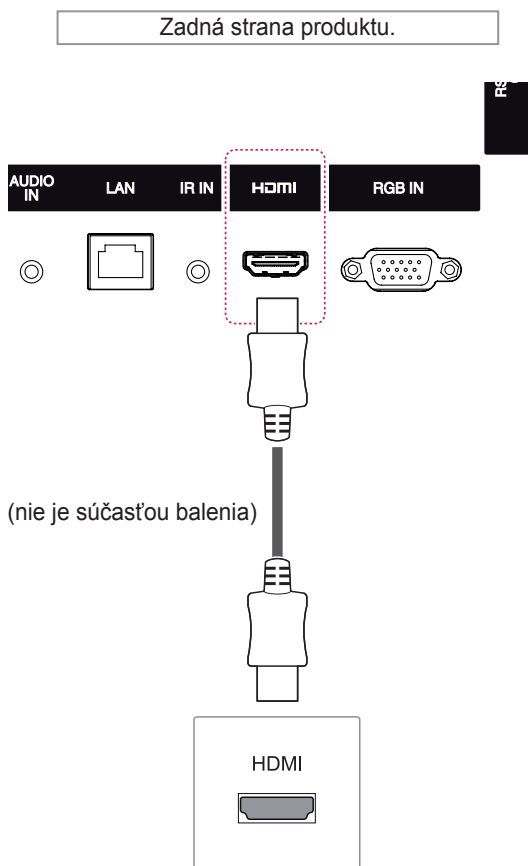

! POZNÁMKA

- Používajte vysokorýchlostný kábel HDMI™.
- Ak v režime HDMI nepočujete zvuk, skontrolujte prostredie PC. Niektoré počítače vyžadujú manuálnu zmenu predvoleného výstupu zvuku na HDMI.
- Ak chcete používať režim HDMI PC, musíte nastaviť položku PC/DTV na režim PC.
- Pri použití režimu HDMI PC môže vzniknúť problém s kompatibilitou.

Pripojenie infračerveného prijímača

Slúži na pripojenie káblového diaľkového ovládača alebo predlžovacieho kábla infračerveného prijímača.

Zadná strana produktu.

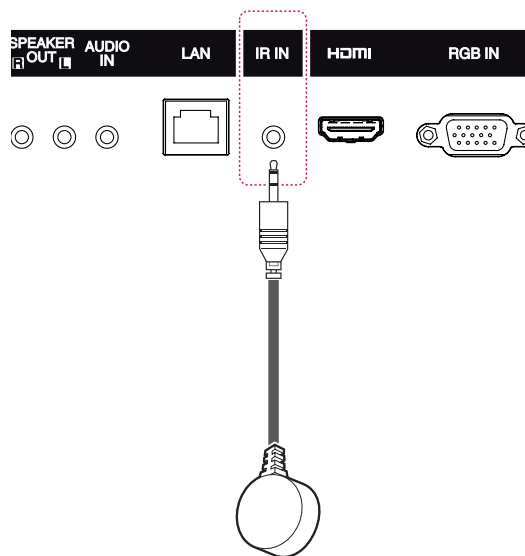

! POZNÁMKA

- V závislosti od verzie DP na vašom počítači nemusí byť dostupný zvuk.

Prípojenie k úložnému zariadeniu USB

Prípojte k monitoru úložné zariadenie USB, ako napr. pamäťové zariadenie USB typu flash, externý pevný disk, prehrávač MP3 alebo čítačka USB pamäťových kariet, otvorte ponuku USB a zobrazte rôzne multimediálne súbory.

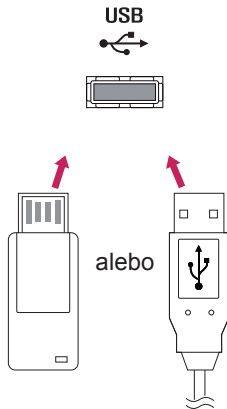

Prípojenie k úložnému zariadeniu LAN

A Pomocou smerovača (prepínača)

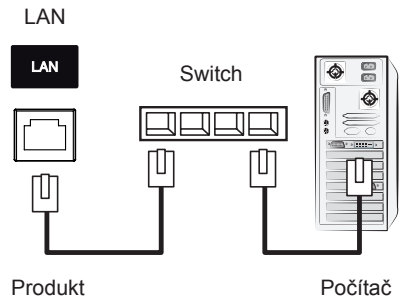

B Cez internet.

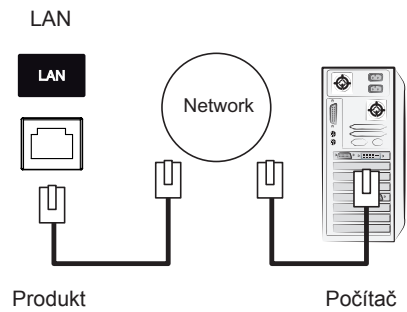

POUŽÍVÁNIE MONITORA

Používanie zoznamu vstupov

- 1 Stlačením tlačidla **INPUT** zobrazíte zoznam zdrojov vstupu.
- 2 Stláčaním navigačných tlačidiel prejdite na jeden zo zdrojov vstupu a stlačte tlačidlo **OK**.

Zdroj vstupu	Popis
RGB	Zobrazenie displeja počítača na obrazovke.
HDMI	Sledovanie obsahu z počítača, DVD alebo digitálneho prijímača, prípadne iných zdrojov s vysokým rozlíšením.
USB	Prehrá multimediálny súbor uložený v úložnom zariadení USB.

Úprava pomeru strán

Optimálnu veľkosť obrazu dosiahnete stlačením tlačidla **ARC** počas sledovania monitora.

REŽIM	RGB	HDMI	
	PC	DTV	PC
Aspect Ratio			
16:9	o	o	o
Just Scan	x	o	x
Set By Program	x	o	x
4:3	o	o	o
Zoom	x	o	x
Cinema Zoom	x	o	x



POZNÁMKA

- Veľkosť obrazu môžete zmeniť aj prístupom k hlavným ponukám.
- Režim Just Scan (iba skenovanie) funguje, ak je rozlíšenie videesignálu 720p alebo vyššie.



VAROVANIE

- Ak je na obrazovke dlhý čas zobrazený statický obraz, zanechá na obrazovke trvalú stopu a trvalo obrazovku poškodí. Ide o „vypálenie obrazu“ alebo „vypálenie“ a nevzťahuje sa na to záruka.
- Ak nepoužívate monitor, vypnite ho alebo nastavte program šetrič obrazovky z počítača alebo systém, ktorý zabráni vypáleniu obrazu.
- Ak je pomer strán nastavený dlhý čas na 4:3, v orámovanej oblasti obrazovky môže dôjsť k vypáleniu obrazu.

- **16:9:** Nasledujúci výber vám umožní nastaviť obraz v horizontálnom smere, v lineárnej proporcii, a to tak, aby vyplnil celú obrazovku (vhodné na sledovanie DVD vo formáte 4:3).

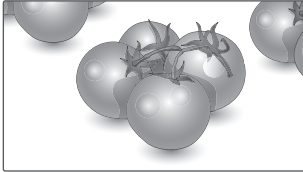

- **4:3:** Nasledujúci výber vám umožní sledovať obraz pri pôvodnom pomere strán 4:3. Na ľavej a pravej strane obrazovky sa zobrazia sivé pruhy.

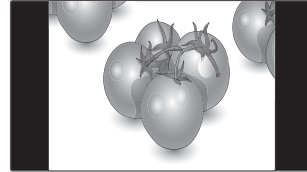

- **Just Scan (Iba skenovanie):** Nasledujúci výber vám umožní sledovať obraz v najvyššej kvalite bez pôvodného obrazu pri snímkach vo vysokom rozlíšení.

Poznámka: Ak je pôvodný obraz zašumený, na hranách môžete pozorovať šum.



- **Zoom (Priblíženie):** Nasledujúci výber vám umožní sledovať obraz bez zmien pri vyplnení celej obrazovky. Horná a spodná časť obrazu sa však odreže.

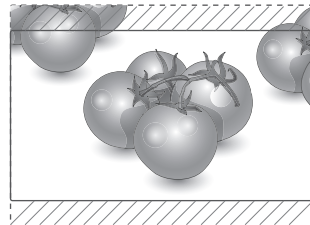

- **Set By Program :** V závislosti od vstupného signálu sa pomer strán obrazovky mení na 4:3 alebo 16:9.



- **Cinema Zoom (Kino – priblíženie):** Režim Kino – priblíženie vyberte v prípade, že chcete zväčšiť pomer strán obrazu.

Poznámka: Keď obraz zväčšíte alebo zmenšíte, môže dochádzať k skresleniu.

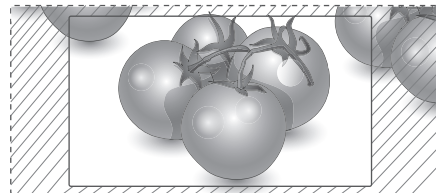

ZÁBAVA

Používanie siete

Pripojenie k drôtovej sieti

Pripojte displej k miestnej sieti (LAN) prostredníctvom portu LAN podľa nasledujúceho obrázku a vytvorte nastavenia siete.

Podporuje len káblové pripojenie k sieti.

Po vytvorení fyzického pripojenia môže byť v niektorých domácich sieťach potrebné upraviť nastavenie siete displeja. Pri väčšine domácich sietí sa displej pripojí automaticky bez akýchkoľvek úprav.

Podrobnejšie informácie získate od vášho poskytovateľa internetového pripojenia alebo v návode na obsluhu smerovača.

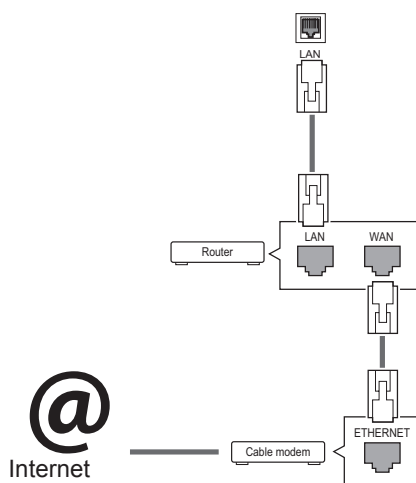

VAROVANIE

- Do konektora LAN nepripájajte kábel mobilného telefónu.
- Keďže existuje mnoho spôsobov pripojenia, postupujte podľa pokynov od vášho telekomunikačného operátora, resp. poskytovateľa internetových služieb.

Vytvorenie nastavení siete: (Aj keď sa váš displej už pripojil automaticky, opätovné spustenie nastavenia nič nepokazí),

- 1 Ak chcete vstúpiť do hlavných ponúk, stlačte tlačidlo **SETTINGS**.
- 2 Stláčaním navigačných tlačidiel prejdite na položku **NETWORK (SIEŤ)** a stlačte tlačidlo **OK**.
- 3 Stláčaním navigačných tlačidiel vyberte položku **Network Setting (Nastavenie siete)** a stlačte tlačidlo **OK**.
- 4 Ak ste už Network Setting (Nastavenie siete) nastavili: Vyberte položku **Resetting (Vynulovanie)**. Nové nastavenia pripojenia vynulujú aktuálne nastavenia siete.
- 5 Vyberte položku **IP Auto Setting (Automatické nastavenie adresy IP)** alebo **IP Manual Setting (Manuálne nastavenie adresy IP)**.
 - Pri výbere položky **IP Manual Setting (Manuálne nastavenie adresy IP)** stláčajte navigačné a numerické tlačidlá. Adresu IP je potrebné zadať manuálne.
 - **IP Auto Setting (Automatické nastavenie adresy IP)**: túto funkciu zvolíte, ak v drôtovej lokálnej sieti (LAN) existuje server (smerovač) DHCP. Displeju bude automaticky pridelená adresa IP. Ak používate širokopásmový smerovač alebo širokopásmový modem vybavený funkciou servera DHCP (Dynamic Host Configuration Protocol, dynamický hostiteľský konfiguračný protokol). Adresa IP bude určená automaticky.
- 6 Po dokončení nastavenia stlačte tlačidlo **EXIT**.



VAROVANIE

- Ponuka sieťových nastavení nebude k dispozícii, kým displej nepripojíte k fyzickej sieti.
- Keďže existuje mnoho spôsobov pripojenia, postupujte podľa pokynov od vášho telekomunikačného operátora, resp. poskytovateľa internetových služieb.

! POZNÁMKA

- Ak chcete získať prístup k internetu priamo na displeji, malo by byť vždy zapnuté internetové pripojenie.
- Ak je internet nedostupný, skontrolujte z počítača podmienky na vašej sieti.
- Pri používaní funkcie **Network Setting (Nastavenie siete)** skontrolujte kábel siete LAN alebo skontrolujte, či je v smerovači zapnuté DHCP.
- Ak nastavenia siete nedokončíte, sieť nemusí fungovať správne.

Tipy pre nastavenie siete.

- S displejom používajte štandardný kábel LAN. Cat5 alebo lepší s konektorom RJ45.
- V priebehu nastavovania je mnoho problémov možné vyriešiť reštartovaním smerovača alebo modemu. Po pripojení displeja k domácej sieti nakrátko vypnite, príp. vyťahnite napájací kábel zo smerovača alebo káblového modemu v sieti. Potom smerovač alebo modem znova zapnite, resp. zapojte napájací kábel.
- V závislosti od poskytovateľa internetového pripojenia (ISP) môže byť počet zariadení pripojených v sieti obmedzený príslušnými zmluvnými podmienkami. Podrobnejšie informácie získate od svojho ISP (Poskytovateľa internetových služieb).
- Spoločnosť LG nenesie žiadnu zodpovednosť za prípadné poruchy displeja a funkcie internetového pripojenia v dôsledku komunikačných chýb a výpadkov spojených so internetovým pripojením alebo iným pripojeným zariadením.
- Spoločnosť LG nenesie žiadnu zodpovednosť za problémy s vaším internetovým pripojením.
- Ak rýchlosť sieťového pripojenia nezodpovedá požiadavkám zobrazovaného obsahu, obsah sa nemusí zobrazovať správne.
- Niektoré operácie internetového pripojenia nemusia byť dostupné v dôsledku obmedzení nastavených vaším poskytovateľom internetového pripojenia (ISP).
- Prípadné poplatky účtované ISP, vrátane poplatkov za pripojenie, znáša v plnej výške zákazník.
- Na pripojenie tohto displeja k drôtovej sieti je potrebný port LAN 10 Base-T alebo 100 Base-TX. Ak vaše internetové pripojenie neumožňuje tento typ pripojenia, displej nebude možné pripojiť.

- Na pripojenie prostredníctvom služby DSL je potrebný modem DSL, na pripojenie prostredníctvom káblového rozvodu je potrebný káblový modem. V závislosti od zmluvy o pripojení s vaším ISP (Poskytovateľom internetových služieb) je možné, že funkciu internetového pripojenia zabudovanú v tomto displeji nebudete môcť využívať, alebo môže byť obmedzený počet zariadení súčasne pripojených prostredníctvom vašej domácej siete. (Ak ISP obmedzuje počet pripojených zariadení na jedno, nebude možné súčasne pripojiť napr. tento displej aj PC.)
- Používanie „smerovača“ môže byť zakázané alebo obmedzené na základe zmluvných podmienok s vaším ISP. Podrobnejšie informácie získate priamo od svojho ISP.

Stav siete

- 1 Ak chcete vstúpiť do hlavných ponúk, stlačte tlačidlo **SETTINGS**.
- 2 Stláčaním navigačných tlačidiel prejdite na položku **NETWORK (SIEŤ)** a stlačte tlačidlo **OK**.
- 3 Stláčaním navigačných tlačidiel vyberte položku **Network Status (Stav siete)**.
- 4 Stláčením tlačidla **OK** skontrolujte stav siete.
- 5 Po dokončení stlačte tlačidlo **EXIT (UKONČIŤ)**.

Možnosť	Popis
Setting (Nastavenie)	Návrat do ponuky nastavenia siete.
Test	Kontrola aktuálneho stavu siete po dokončení nastavení.
Close (Zavrieť)	Návrat do predchádzajúcej ponuky.

Používanie funkcie Moje médiá

Pripojenie úložných zariadení USB

Pripojte k displeju úložné zariadenia USB, ako napr. pamäťové zariadenie USB typu flash alebo externý pevný disk, a používajte multimediálne funkcie. Pripojte k displeju pamäťové zariadenie USB typu flash alebo čítačku USB pamäťových kariet podľa nasledujúceho obrázku. Objaví sa obrazovka Moje médiá.

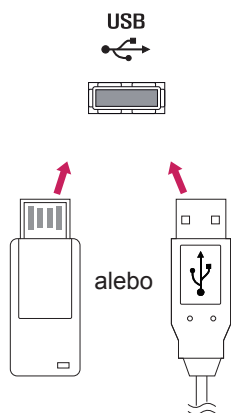

VAROVANIE

- Nevypínajte displej ani neodpájajte úložné zariadenie USB, kým je aktivovaná ponuka EMF (moje médiá), pretože by tým mohlo dôjsť k strate súborov alebo poškodeniu úložného zariadenia USB.
- Často si zálohujte súbory uložené na úložnom zariadení USB, pretože súbory sa môžu stratiť alebo poškodiť, na čo sa nemusí vzťahovať žiadna záruka.

Tipy na používanie úložných zariadení USB

- Rozpoznateľné je len úložné zariadenie USB.
- Ak je úložné zariadenie USB pripojené cez rozbočovač USB, zariadenie nie je rozpoznateľné.
- Úložné zariadenie USB používajúce program automatického rozpoznania sa nemusí rozpoznáť.
- Úložné zariadenie USB, ktoré používa svoj vlastný ovládač, sa nemusí rozpoznáť.
- Rýchlosť rozpoznania úložného zariadenia USB môže závisieť od jednotlivého zariadenia.
- Keď úložné zariadenie USB pracuje, nevypínajte displej ani neodpájajte pripojené zariadenie USB. Keď sa takéto zariadenie náhle odpojí, môžu sa poškodiť uložené súbory alebo úložné zariadenie USB.
- Nepripájajte úložné zariadenie USB, ktoré bolo upravované na počítači. Takéto zariadenie môže spôsobiť poruchu produktu alebo zlyhanie prehrávania. Používajte len úložné zariadenia USB, ktoré obsahujú bežné hudobné, obrazové alebo filmové súbory.
- Používajte len úložné zariadenia USB naformátované pomocou systému súborov FAT32 alebo NTFS, ktorý poskytuje operačný systém Windows. Úložné zariadenie naformátované ako iný obslužný program, ktorý nie je podporovaný systémom Windows, sa nemusí rozpoznáť.
- Úložné zariadenia USB vyžadujúce externý zdroj napájania pripojte k zdroju napájania (minimálne 0,5 A). V opačnom prípade sa zariadenie nemusí rozpoznáť.
- Úložné zariadenie USB pripojte pomocou kábla ponúkaného výrobcom zariadenia.
- Niektoré úložné zariadenia USB nemusia byť podporované alebo nemusia bezproblémovo pracovať.
- Metóda zarovnania súborov úložného zariadenia USB je rovnaká ako v systéme Windows XP a názov súboru môže obsahovať až 100 anglických znakov.
- Zálohujte dôležité súbory, pretože údaje uložené v úložnom zariadení USB sa môžu poškodiť. Nezodpovedáme za žiadnu stratu údajov.

- Ak pevný disk zariadenia USB nemá externý zdroj napájania, zariadenie USB sa nemusí zistiť. Preto k nemu pripojte externý zdroj napájania.
 - Na externé elektrické napájanie používajte prosím napájací adaptér. Neručíme za kábel USB v prípade, že sa používa na externý zdroj elektrického napájania.
- Ak je pamäťové zariadenie USB rozdelené na viacero oblastí alebo ak používate čítačku USB pre viacero kariet, môžete používať maximálne 4 oblasti alebo pamäťové zariadenia USB.
- Ak je pamäťové zariadenie USB pripojené k čítačke USB pre viacero kariet, nemusia sa zistiť údaje o jeho kapacite.
- Ak pamäťové zariadenie USB nefunguje správne, odpojte ho a znovu pripojte.
- Rýchlosť zistenia jednotlivých pamäťových zariadení USB je rôzna.
- Ak zariadenie USB pripojíte v pohotovostnom režime, príslušný pevný disk sa automaticky načíta po zapnutí displeja.
- Odporúčaná kapacita externého pevného disku USB je do 1 TB. Odporúčaná kapacita pamäťového kľúča USB je do 32 GB.
- Akékoľvek zariadenie s väčšou ako odporúčanou kapacitou nemusí správne fungovať.
- Ak nefunguje externý pevný disk USB s funkciou „šetrenia energie“, vypnutím a opätovným zapnutím pevného disku obnovte jeho správnu funkčnosť.
- Podporované sú aj úložné zariadenia USB nižšej triedy ako 2.0. V zozname filmov však nemusia fungovať správne.
- V rámci jedného priečinka je možné rozpoznať maximálne 999 súborov alebo priečinkov.
- Odporúča sa použiť certifikované úložné zariadenie a kábel USB. V opačnom prípade sa úložné zariadenie USB nemusí rozpoznať alebo sa môže vyskytnúť chyba prehrávania.
- Na prehrávanie súborov distribuovaných a uložených aplikáciou SuperSign Manager sa môže použiť len pamäťový kľúč USB. Pevný disk USB ani čítačka viacerých typov pamäťových kariet nebude fungovať.
- Na prehrávanie súborov distribuovaných a uložených aplikáciou SuperSign Manager sa môže použiť len úložné zariadenie naformátované v súborovom systéme FAT 32.
- Úložné zariadenie s rozhraním USB 3.0 nemusí fungovať.

Prehľadávanie súborov

Prehľadávajúte súbory uložené na úložnom zariadení USB.

- 1 Ak chcete vstúpiť do hlavnej ponuky, stlačte tlačidlo **SETTINGS (NASTAVENIA)**.
- 2 Stláčaním tlačidla vyhľadávania prejdite na položku **MOJE MÉDIÁ** a stlačte tlačidlo **OK**.
- 3 Stláčaním tlačidla vyhľadávania prejdite na požadovaný **Zoznam filmov**, **Zoznam fotogr.** alebo **Zoznam obsahu** a stlačte tlačidlo **OK**.

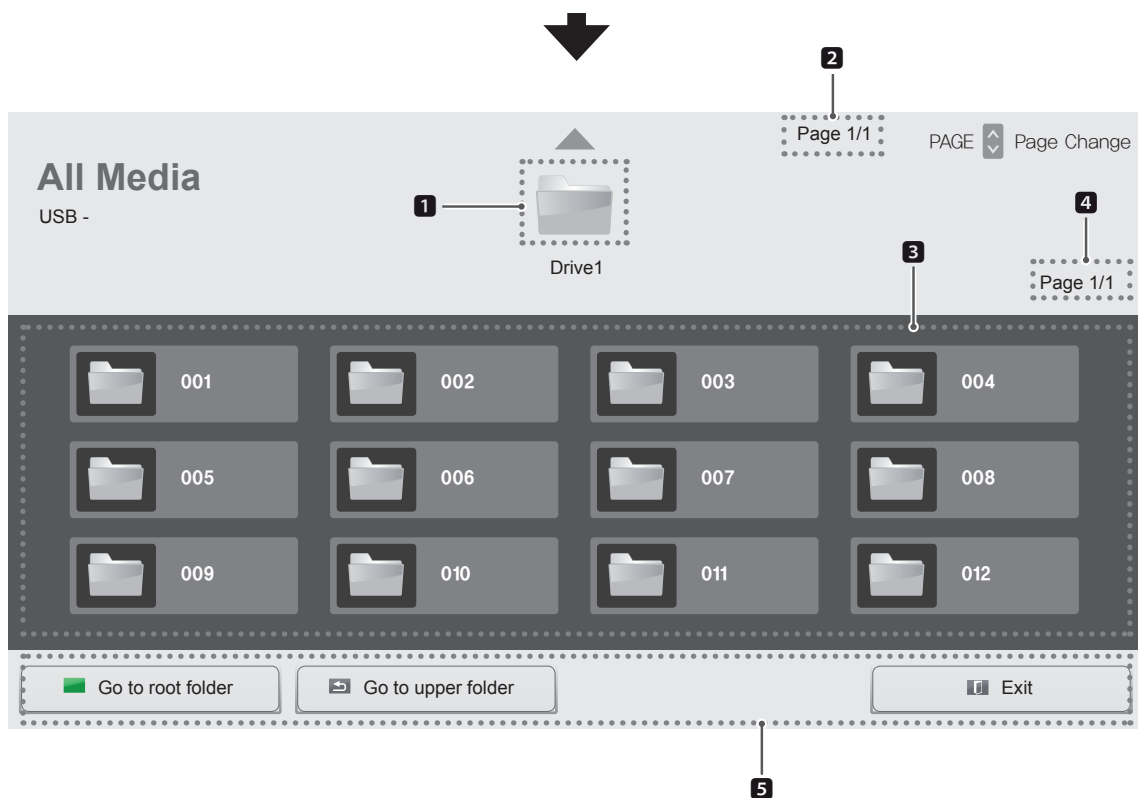
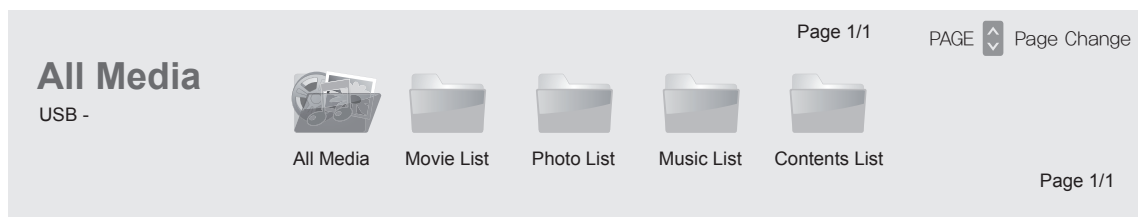

Č.	Funkcia
1	Návrat na predchádzajúcu úroveň
2	Aktuálna strana/všetky strany vyššie uvedeného priečinka
3	Podpoložka zf 1
4	Aktuálna strana/všetky strany z 3
5	Tlačidlo diaľkového ovládača

Podporovaný formát súboru

Typ	Podporovaný formát súboru			
Film	Video	Kodek	Media Kontajner	Profil
		MPEG1 / MPEG2	DAT, MPG, MPEG, DVD, TS, TP	1080P @ 30 fps
		MPEG4 (DivX 3.11, DivX 4, DivX 5, DivX 6, Xvid 1.01, Xvid 1.02, Xvid 1.03, Xvid 1.10-beta1/2)	AVI, DIVX, MP4, MKV, TS, TRP	1080P @ 30 fps
	H.264	AVI, MP4, MKV, TS, TRP, TP	1080P @ 60 fps	
	Audio	MP3	MP3	8 kbps až 320 kbps (Bit rate) 16 kHz až 48 kHz (Sample rate)
		AC3	AC3	32 kbps až 640 kbps (Bit rate) 32 kHz, 44,1 kHz, 48 kHz (Sample rate)
		MPEG	MP3	32 kbps až 448 kbps (Bit rate) 16 kHz až 48 kHz (Sample rate)
		AAC, HEAAC	MP4	8 kHz až 48 kHz (Sample rate)
		LPCM	AIF, WAV	64 kbps až 1,5 Mbps (Bit rate) 8 kHz až 48 kHz (Sample rate)
	Bitový tok: od 32 kbps do 320 kbps(MP3) Formát externých titulkov: *.smi/*.*.srt/*.*.sub(MicroDVD,Subviewer1.0/2.0)/*.*.ass/*.*.ssa/*.*.txt(TMPlayer)/*.*.psb(PowerDivX) Formát interných titulkov: len, XSUB (To je formát titulkov používaný v súboroch DivX6)			

Typ	Podporovaný formát súboru
Fotografia	JPEG Základná línia: 64 x 64 až 15360 x 8640 Progresívne: 64 x 64 až 1920 x 1440 PNG Interlace : 1200 x 800 BMP 9600 x 6400 <ul style="list-style-type: none"> Nepodporované súbory sa zobrazia v podobe vopred definovanej ikony.
Hudba	MP3 Bitová rýchlosť: 8 kbps až 320 kbps <ul style="list-style-type: none"> Vzorkovacia rýchlosť formátu MPEG1/2 vrstva 3: 16 kHz až 48 kHz
Obsah (pri použití aplikácie Super-Sign Manager)	Prípory súborov: *.cts/ *.cse Film Prípory súborov: *.mpg/*.mpeg/*.dat/*.ts/*.trp/*.tp/*.mp4/*.mkv/*.avi/*.avi(motion JPEG)/*.mp4(motion JPEG)/*.mkv(motion JPEG) Formát videa: MPEG1, MPEG2, MPEG4,H.264, DivX 3.11, DivX 4, DivX 5, DivX 6, Xvid 1.00,Xvid 1.01, Xvid 1.02, Xvid 1.03,Xvid 1.10-beta1/2, JPEG Formát zvuku: MP3, Dolby Digital, LPCM, AAC, HE-AAC

Pozeranie filmov

Prehrávajte filmové súbory uložené na úložnom zariadení USB.

- 1 Ak chcete vstúpiť do hlavnej ponuky, stlačte tlačidlo **SETTINGS (NASTAVENIA)**.
- 2 Stláčaním navigačných tlačidiel prejdite na položku **MOJE MÉDIÁ** a stlačte tlačidlo **OK**.
- 3 Stláčaním navigačných tlačidiel prejdite na položku **Zoznam filmov** a stlačte tlačidlo **OK**.
- 4 Stláčaním navigačných tlačidiel prejdite na požadovaný priečinok a stlačte tlačidlo **OK**.
- 5 Stláčaním navigačných tlačidiel prejdite na požadovaný súbor a stlačte tlačidlo **OK**.

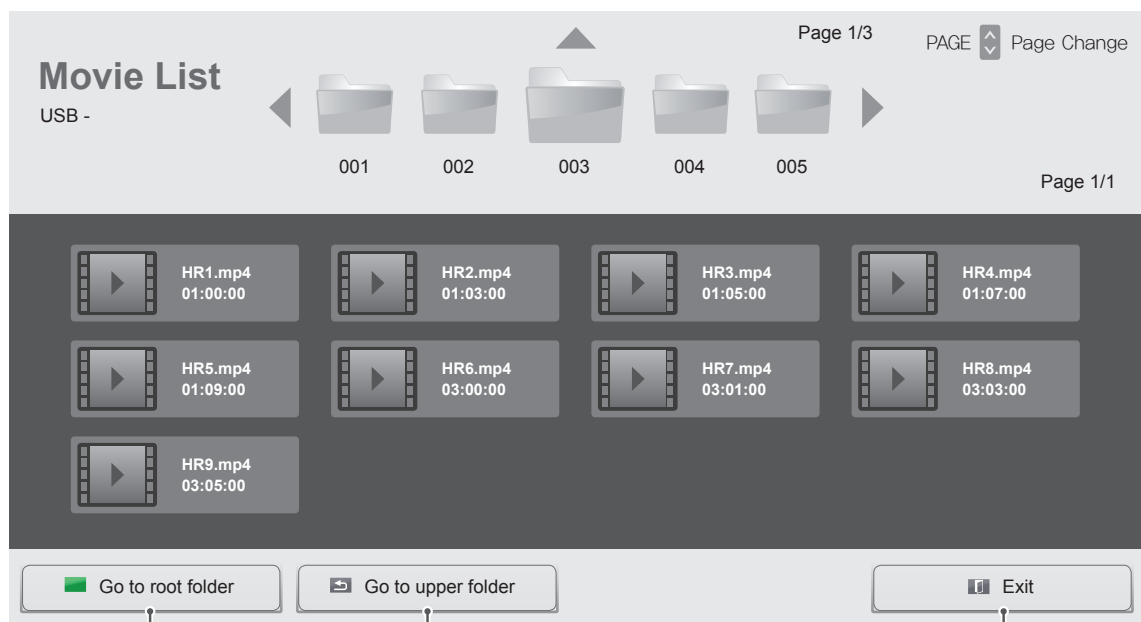

Návrat na základnú obrazovku ponuky My Media (Moje médiá).

Návrat na predchádzajúcu obrazovku.

Zatvorenie ponuky My Media (Moje médiá).

- 6 Počas prehrávania filmu stlačením tlačidla **OK** získate prístup k nasledujúcim nastaveniam.

Služi na výber požadovaného bodu a prehrávanie



Tlačidlo diaľkového ovládania tlačidlo	Funkcia
■	Zastavenie prehrávania
▶	Spustenie prehrávania videa
⏸	Pozastavenie alebo obnovenie prehrávania
◀◀	Vyhľadávanie v súbore smerom dozadu
▶▶	Vyhľadávanie v súbore smerom dopredu
e	Upravte jas obrazovky s cieľom znížiť spotrebu energie.
SETTINGS	Zobrazenie ponuky Option (Možnosti).
↶ BACK	Zatvorenie ponuky v režime celej obrazovky.
UKONČIŤ	Návrat do položky Zoznam filmov .
◀ alebo ▶	Preskočenie na konkrétne miesto v súbore počas prehrávania. Čas konkrétneho miesta sa zobrazí v stavovom riadku. Pri niektorých súboroch nemusí táto funkcia fungovať správne.

Tipy pre používanie prehrávania video súborov

- Niektoré titulky vytvorené používateľom nemusia správne fungovať.
- Niektoré špeciálne znaky sa v titulkoch nepodporujú.
- V titulkoch sa nepodporujú značky HTML.
- Titulky v iných ako podporovaných jazykoch nie sú dostupné.
- Po zmene jazyka zvuku sa môžu na obrazovke objaviť dočasné prerušenia (zastavenie obrazu, rýchlejšie prehrávanie a pod.).
- Poškodený filmový súbor sa nemusí správne prehrávať, prípadne sa nebudú dať používať niektoré funkcie prehrávača.
- Filmové súbory vytvorené pomocou niektorých kódovačov sa nemusia správne prehrávať.
- Ak obrazová a zvuková štruktúra nahratého súboru nie je zaznamenaná v prekladanom formáte, prehrá sa iba obrazová alebo zvuková zložka.
- V závislosti od rýchlosti snímok sa podporujú videá HD s rozlíšením 1920x1080 v režime 25/30P alebo 1280x720 v režime 50/60P.
- V závislosti od rýchlosti snímok nemusia správne fungovať videá s vyšším rozlíšením než 1920x1080 v režime 25/30P alebo 1280x720 v režime 50/60P.
- Filmové súbory iného než určeného typu a formátu nemusia správne fungovať.
- Maximálna bitová rýchlosť prehrateľných filmových súborov je 20 Mb/s. (Ien pre, Motion JPEG: 10 Mb/s)
- Pri formáte H.264/AVC nezaručujeme plynulé prehrávanie profilov kódovaných na úrovni 4.1 alebo vyššej.
- Zvukový kodek DTS sa nepodporuje.
- Prehrávanie filmových súborov väčších ako 30 GB nie je podporované.
- Filmový súbor DivX a jeho súbor titulkov sa musia nachádzať v tom istom priečinku.
- Ak chcete zobrazit' video s titulkami, názov video súboru a názov súboru s titulkami musia byť rovnaké.
- Prehrávanie videa prostredníctvom pripojenia USB bez podpory vysokorýchlostného prenosu nemusí fungovať správne.
- Súbory zakódované pomocou systému GMC (Global Motion Compensation) sa nemusia dať prehrávať.

Možnosti videa

- 1 Stlačením tlačidla **SETTINGS (NASTAVENIA)** otvorte ponuky funkcie Pop-Up.
- 2 Stláčaním navigačných tlačidiel **prejdite na položky Nastavte prehrávanie videa., Nastavte video. alebo Set Audio. (Nastavte zvuk).** a stlačte tlačidlo **OK**.

! POZNÁMKA

- Zmeny hodnôt možností v **Zozname filmov** nemajú vplyv na **Zoznam fotogr.** alebo **Zoznam hudby**. Preto na ne nemajú vplyv ani zmeny hodnôt možností v **Zozname fotogr.** alebo **Zozname hudby**.
- Zmeny hodnôt možností **Zoznamu fotogr. a Zoznamu hudby** na seba navzájom vplyvajú.
- Pri opakovaní prehrávania videosúboru po zastavení ho môžete prehrať od miesta, kde bol predtým zastavený.

Vyberte možnosť **Nastaviť prehrávanie videa.** a zobrazia sa nasledujúce ponuky:

Ponuka	Popis
Picture Size (Veľkosť obrazu)	Nastavenie požadovaného formátu obrazu počas prehrávania filmu.
Audio Language (Jazyk zvuku)	Zmena jazykovej skupiny zvuku alebo titulkov počas prehrávania filmu. Súbor s jednou zvukovou stopou nie je možné vybrať.
Subtitle Language (Jazyk titulkov)	Zapnutie/vypnutie titulkov.
Language (Jazyk)	Aktivované pre titulky SMI a možno vybrať jazyk v titulkoch.
Code Page (Kódová stránka)	Nastavenie typu písma pre titulky. Keď je nastavené na predvolenú hodnotu, bude použitý rovnaký typ písma ako v ponuke.
Sync (Synchronizácia)	Úprava časovej synchronizácie titulkov v rozsahu –10 až +10 sekúnd s krokom 0,5 sekundy počas prehrávania filmu.

Position (Poloha)	Zmena umiestnenia titulkov (hore alebo dole) počas prehrávania filmu.
Size (Veľkosť)	Výber požadovanej veľkosti titulkov počas prehrávania filmu.
Repeat (Opakovať)	Zapína/vypína funkciu opakovania pri prehrávaní filmu. Keď je táto funkcia zapnutá, súbor v priečinku bude prehrávaný opakovane. Aj v prípade, ak je opakované prehrávanie vypnuté, prehrávanie sa môže spustiť, ak je názov súboru podobný ako predchádzajúci súbor.

! POZNÁMKA

- V rámci súboru titulkov je podporovaných iba 10 000 synchronizovaných blokov.
- V priebehu prehrávania videa môžete nastaviť veľkosť obrazu stlačením tlačidla **ARC**.
- Titulky vo vašom jazyku sú podporované, len ak je ponuka OSD tiež v tomto jazyku.
- Možnosti kódovej stránky môžu byť vypnuté, v závislosti od jazyka súborov s titulkami.
- Vyberte správnu kódovú stránku pre súbory s titulkami.

Podrobnosti o ponuke **Nastavte video.** nájdete v časti **CUSTOMIZE SETTINGS (PRISPÔSOBIŤ NASTAVENIA)**. Pozrite str.37

Podrobnosti o ponuke **Set Audio (Nastavte zvuk).** nájdete v časti **CUSTOMIZE SETTINGS (PRISPÔSOBIŤ NASTAVENIA)**. Pozrite str.40

Prezeranie fotografií

Prezerajte obrazové súbory uložené na úložnom zariadení USB.

- 1 Ak chcete vstúpiť do hlavnej ponuky, stlačte tlačidlo **SETTINGS (NASTAVENIA)**.
- 2 Stláčaním navigačných tlačidiel prejdite na položku **MOJE MÉDIÁ** a stlačte tlačidlo **OK**.
- 3 Stláčaním navigačných tlačidiel prejdite na položku **Zoznam fotogr.** a stlačte tlačidlo **OK**.
- 4 Stláčaním navigačných tlačidiel prejdite na požadovaný priečinok a stlačte tlačidlo **OK**.
- 5 Stláčaním navigačných tlačidiel prejdite na požadovaný súbor a stlačte tlačidlo **OK**

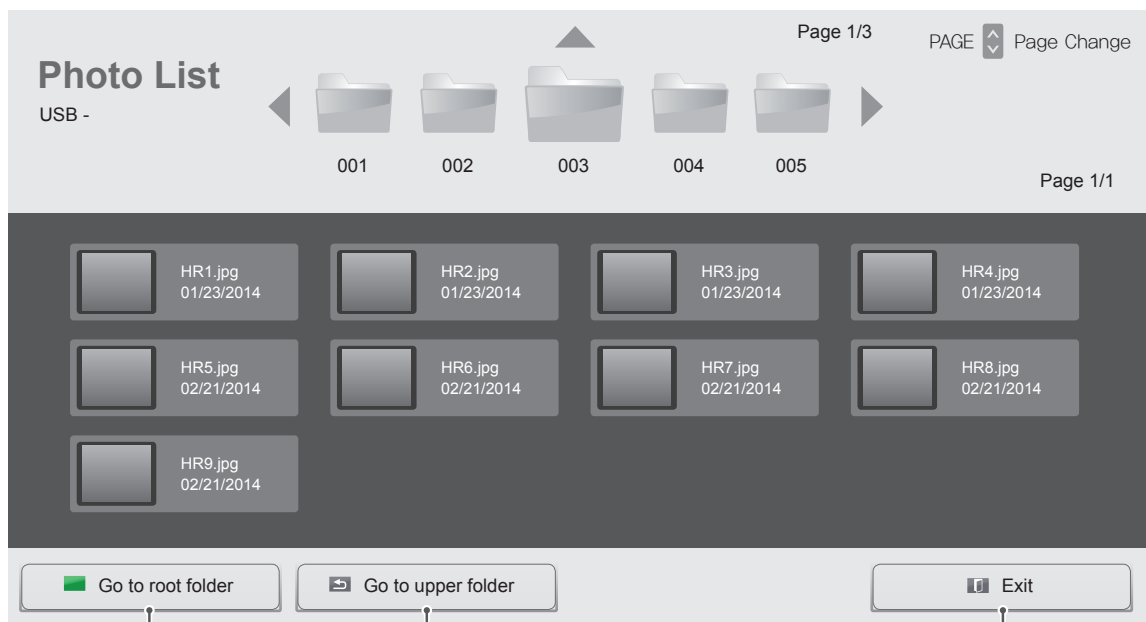

Návrat na základnú obrazovku ponuky My Media (Moje médiá).

Návrat na predchádzajúcu obrazovku.

Zatvorenie ponuky My Media (Moje médiá).

6 Počas prezerania fotografií môžete získať prístup k nasledujúcim nastaveniam.



Možnosť	Popis
Slideshow (Prezentácia)	Spustenie alebo zastavenie prezentácie vybraných fotografií. Ak nie sú vybraté žiadne fotografie, počas prezentácie sa zobrazia všetky fotografie uložené v aktuálnom priečinku. Ak chcete nastaviť rýchlosť prezentácie, vyberte položku Možnosti .
BGM	Zapnutie a vypnutie hudby na pozadí. Ak chcete nastaviť priečinok pre hudbu na pozadí, vyberte položku Možnosti . Možnosti môžete upravovať stlačením tlačidla MENU (PONUKA) na diaľkovom ovládači.
	Otočenie fotografie v smere hodinových ručičiek (90°, 180°, 270°, 360°). ! POZNÁMKA <ul style="list-style-type: none"> Podporovaná veľkosť fotografií je obmedzená. Fotografiiu nemožno otočiť, ak je rozlíšenie šírky po otočení väčšie ako podporovaná veľkosť rozlíšenia.
	Zväčšenie fotografie o 100 %, 200 % alebo 400 %. ! POZNÁMKA <ul style="list-style-type: none"> Fotografie s rozlíšením 100 x 100 alebo menej nemožno zväčšiť.
	Upravte jas obrazovky s cieľom znížiť spotrebu energie.
Option	<ul style="list-style-type: none"> Rýchlosť zmeny snímok: Vyber rýchlosti prezentácie (Rýchla, Stredná, Pomalá). Transition Effect: Nastavenie režimu zobrazenia prezentácie. BGM: Výber hudobného priečinku pre hudbu na pozadí.
Hide	Skryje okno s možnosťami. Možnosti zobrazíte stlačením tlačidla OK .
Exit	Návrat do položky Photo List (Zoznam fotogr.) .

Možnosti fotografií

- 1 Stlačením tlačidla **SETTIGNS** otvorte ponuky funkcie **Možnosti**.
- 2 Stláčaním navigačných tlačidiel prejdite na položku **Set Photo View. (Nastavte prezeranie fotografií.)**, **Nastavte video.** alebo **Set Audio. (Nastavte zvuk.)** a stlačte tlačidlo **OK**.

! POZNÁMKA

- Hodnoty možností zmenené v režime **Movie List (Zoznam filmov)** nemajú účinok v režime **Photo List (Zoznam fotogr.)** a **Music List (Zoznam hudby)**.
- Hodnoty možností zmenené v režime **Photo List (Zoznam fotogr.)** a **Music List (Zoznam hudby)** sú zmenené režime **Photo List (Zoznam fotogr.)** a **Music List (Zoznam hudby)**, ale nie v režime **Movie List (Zoznam filmov)**.

Výberom možnosti **Setting Photo View (Nastavenie zobrazenia fotografií)** získate prístup k nasledujúcim nastaveniam:

Možnosť	Popis
Slide Speed	Výber rýchlosti prezentácie. (Možnosti: Fast (Rýchla), Medium (Stredná) alebo Slow (Pomalá).)
BGM	Výber hudobného priečinku pre hudbu v pozadí.

Podrobnosti o ponuke **Nastavte video**, nájdete v časti **CUSTOMIZE SETTINGS (PRISPŔOSIBIŤ NASTAVENIA)**. Pozrite str.37

Podrobnosti o ponuke **Set Audio (Nastavte zvuk)**, nájdete v časti **CUSTOMIZE SETTINGS (PRISPŔOSIBIŤ NASTAVENIA)**. Pozrite str.40

Počúvanie hudby

Prehrávajte hudobné súbory uložené na úložnom zariadení USB.

- 1 Ak chcete vstúpiť do hlavnej ponuky, stlačte tlačidlo **SETTINGS (NASTAVENIA)**.
- 2 Stláčaním navigačných tlačidiel prejdite na položku **MOJE MÉDIÁ** a stlačte tlačidlo **OK**.
- 3 Stláčaním navigačných tlačidiel prejdite na položku **Zoznam hudby** a stlačte tlačidlo **OK**.
- 4 Stláčaním navigačných tlačidiel prejdite na požadovaný priečinok a stlačte tlačidlo **OK**.
- 5 Stláčaním navigačných tlačidiel prejdite na požadovaný súbor a stlačte tlačidlo **OK**.

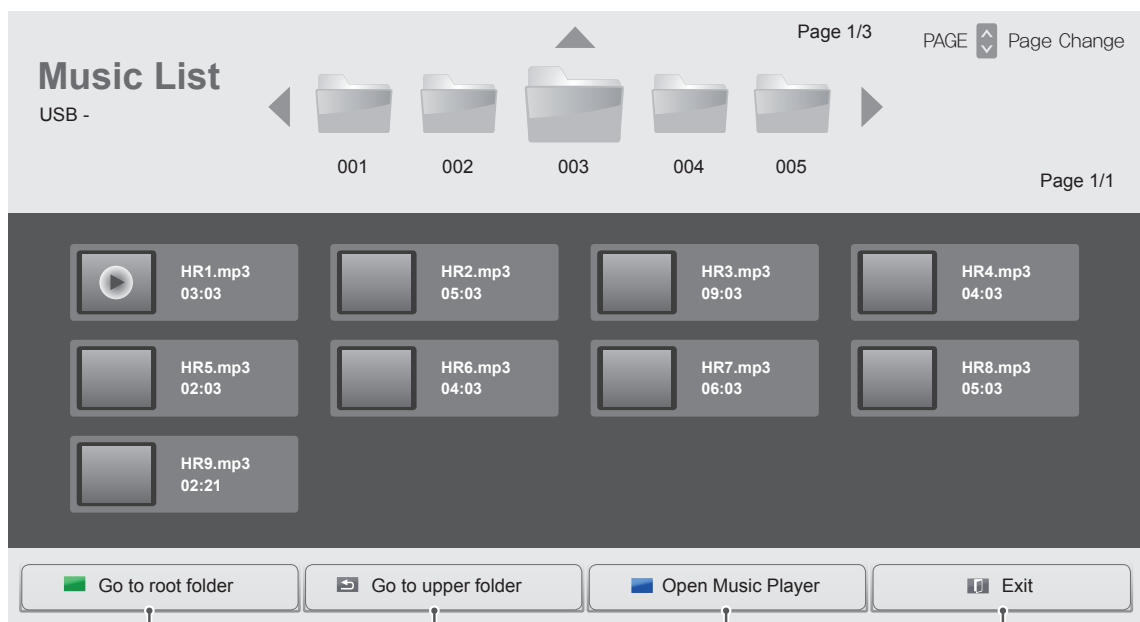

Návrat na základnú obrazovku ponuky My Media (Moje médiá).

Návrat na predchádzajúcu obrazovku.

Otvorí sa okno nastavení pre hudbu. Táto funkcia sa aktivuje len počas prehrávania.

Zatvorenie ponuky My Media (Moje médiá).

- 6 Počas prehrávania hudby stlačením tlačidla **OK** alebo modrého tlačidla (■) získate prístup k nasledujúcim nastaveniam.

Slúži na výber požadovaného bodu a prehrávanie

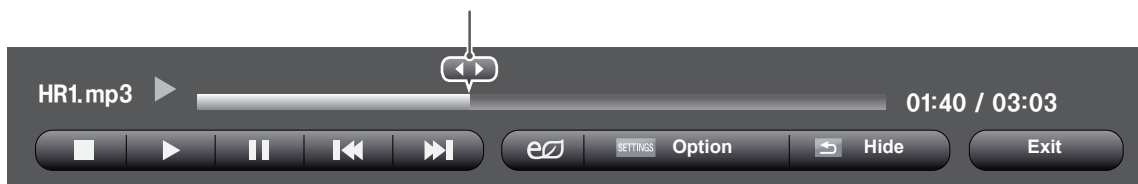









Tlačidlo diaľkového ovládania tlačidlo	Funkcia
■	Zastaví prehrávanie súboru a vráti sa do Zoznamu hudby .
▶	Prehratie hudobného súboru.
⏸	Pozastavenie alebo obnovenie prehrávania
⏮	Preskočenie na predchádzajúci súbor
⏭	Preskočenie na ďalší súbor
e	Upravte jas obrazovky s cieľom znížiť spotrebu energie.
SETTINGS	Zobrazenie ponuky Option (Možnosti) .
↶ BACK	Zatvorenie okna s možnosťami. Možnosti zobrazíte stlačením tlačidla OK .
EXIT	Späť na Zoznam hudby .
◀ alebo ▶	Preskočenie na konkrétne miesto v súbore počas prehrávania. Čas konkrétneho miesta sa zobrazí v stavovom riadku. Pri niektorých súboroch nemusí táto funkcia fungovať správne.

Tipy na prehrávanie hudobných súborov

- Toto zariadenie nepodporuje súbory MP3 s označením ID3.

! POZNÁMKA

- Poškodená skladba sa neprehrá, ale na displeji sa zobrazí čas prehrávania 00:00.
- Skladba prevzatá z platenej služby s ochrannou autorských práv sa nezačne prehrávať, ale na displeji sa namiesto času prehrávania zobrazí informácia o nenáležitom použití.
- Stlačením tlačidiel OK,  sa šetrič obrazovky zastaví.
- Tlačidlá PREHRAŤ () , Pozastaviť () , , ,  na diaľkovom ovládači sú v tomto režime tiež dostupné.
- Nasledujúcu skladbu vyberiete tlačidlom  a prechádzajúcu skladbu tlačidlom 

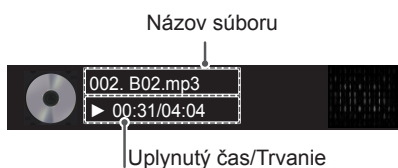

Možnosti hudby

- 1 Stlačením tlačidla **SETTINGS** otvorte ponuky funkcie **Pop-Up**.
- 2 Stláčaním navigačných tlačidiel prejdite na položku **Set Audio Play. (N nastavte prehrávanie zvuku.)** alebo **Set Audio. (Nastavte zvuk.)** a stlačte tlačidlo **OK**.

! POZNÁMKA

- Hodnoty možností zmenené v režime **Movie List (Zoznam filmov)** nemajú účinok v režime **Photo List (Zoznam fotogr.)** a **Music List (Zoznam hudby)**.
- Hodnoty možností zmenené v režime **Photo List (Zoznam fotogr.)** a **Music List (Zoznam hudby)** sú zmenené režime **Photo List (Zoznam fotogr.)** a **Music List (Zoznam hudby)**, ale nie v režime **Movie List (Zoznam filmov)**.

Keď vyberiete položku **Set Audio Play (Nastavte prehrávanie zvuku)**,

Možnosť	Popis
Repeat (Opakovať)	Zopakuje prehrávanie hudby.
Random (Náhodne)	Prehrá skladby v náhodnom poradí.

Podrobnosti o ponuke **Set Audio (Nastavte zvuk)** nájdete v časti **CUSTOMIZE SETTINGS (PRISPÔSOBIŤ NASTAVENIA)**. Pozrite str.40

Zobrazenie zoznamu obsahu

Prehrá uložené súbory pomocou voľby **Export** v aplikácii **SuperSign Manager**.

- 1 Ak chcete vstúpiť do hlavnej ponuky, stlačte tlačidlo **SETTINGS (NASTAVENIA)**.
- 2 Stláčaním navigačných tlačidiel prejdite na položku **MOJE MÉDIÁ** a stlačte tlačidlo **OK**.
- 3 Stláčaním navigačných tlačidiel prejdite na položku **Zoznam obsahu** a stlačte tlačidlo **OK**.
- 4 Stláčaním navigačných tlačidiel prejdite na požadovaný priečinok a stlačte tlačidlo **OK**.
- 5 Stláčaním navigačných tlačidiel prejdite na požadovaný súbor a stlačte tlačidlo **OK**.

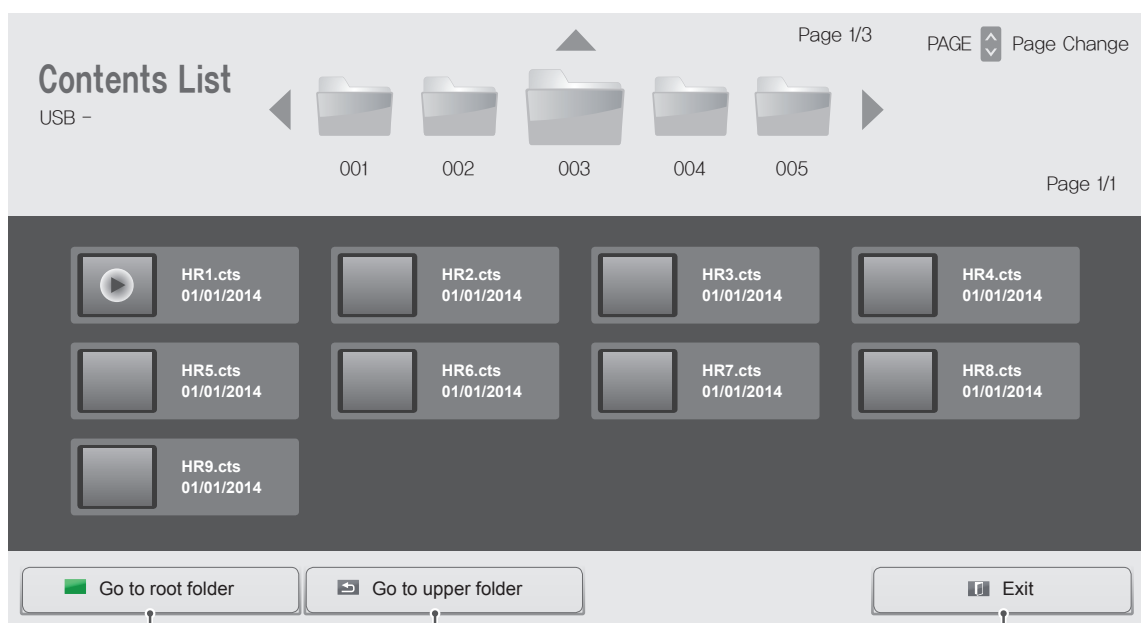

Návrat na základnú obrazovku ponuky My Media (Moje médiá).

Návrat na predchádzajúcu obrazovku.

Zatvorenie ponuky My Media (Moje médiá).

! POZNÁMKA

- Pri prehrávaní mediálnych súborov z položky **Contents List (Zoznamu obsahu)** sú dostupné iba tlačidlá **SPÄŤ**, **UKONČIŤ** a tlačidlo hlasitosti. Stláčaním tlačidiel **SPÄŤ** alebo **UKONČIŤ** ukončíte prehrávanie mediálnych súborov a vrátite sa na zobrazenie **zoznamu obsahu**.
- Ak sa v zariadení USB nachádza priečinok AutoPlay so súbormi v podporovanom formáte, je možné ich automaticky prehrať po pripojení zariadenia USB k monitoru.

PRISPÔSOBENIE NASTAVENÍ

Prístup k hlavným ponukám

- 1 Ak chcete vstúpiť do hlavných ponúk, stlačte tlačidlo **SETTINGS**.
- 2 Stláčaním navigačných tlačidiel prejdite na jednu z nasledujúcich ponúk a stlačte tlačidlo **OK**.
- 3 Stláčaním navigačných tlačidiel prejdite na požadované nastavenie alebo možnosť a stlačte tlačidlo **OK**.
- 4 Po skončení stlačte tlačidlo **EXIT**.
Po návrate do predchádzajúcej stlačte tlačidlo **BACK (SPÄŤ)**.

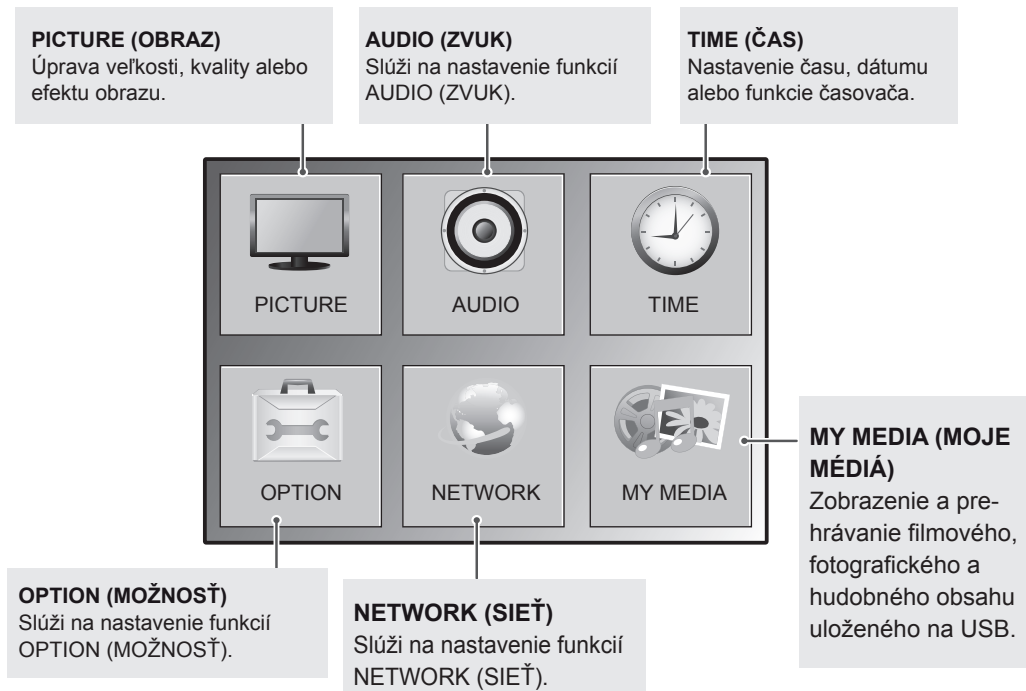
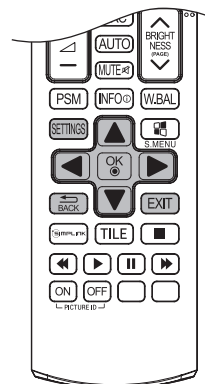

Nastavenia ponuky OBRAZ

- 1 Ak chcete vstúpiť do hlavných ponúk, stlačte tlačidlo **SETTINGS**.
- 2 Stláčaním navigačných tlačidiel prejdite na položku **PICTURE (OBRAZ)** a stlačte tlačidlo **OK**.
- 3 Stláčaním navigačných tlačidiel prejdite na požadované nastavenie alebo možnosť a stlačte tlačidlo **OK**.
- Na predchádzajúcu úroveň sa vrátite stlačením tlačidla **BACK (SPÄŤ)**.
- 4 Po skončení stlačte tlačidlo **EXIT**.
Po návrate do predchádzajúcej stlačte tlačidlo **BACK**.

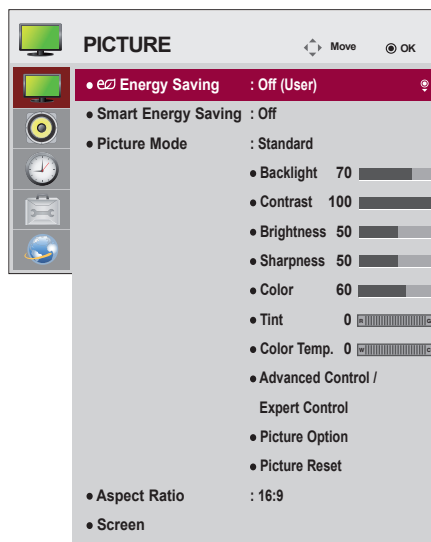

Dostupné nastavenia obrazu sú opísané v nasledujúcej tabuľke:

Nastavenie	Popis	
Energy Saving (Energy Saving)	Nastaví automatickú úpravu jasov obrazovky podľa množstva svetla v miestnosti.	
	Voľba	
	Off (Vyp.)	Vypnutie funkcie úspory energie
	Minimum(Minimálne)/ Medium(Stredné)/ Maximum(Maximálne)	Výber úrovne jasov podsvietenia.
	Screen off (Vypnúť obrazovku)	Obrazovka sa po 3 sekundách vypne.
Smart Energy Saving	Nastaví podsvietenie a kontrast v závislosti od jasov obrazovky.	
	Voľba	
	Off (Vyp.)	Zakáže funkciu Smart Energy Saving (Inteligentná úspora energie)
	On	Povolí funkciu Smart Energy Saving (Inteligentná úspora energie) v záujme šetrenia energie podľa nastavenej intenzity tejto funkcie.
Picture Mode (Režim obrazu)	Výber režimu obrazu optimalizovaný podľa prostredia sledovania alebo programu.	
	Voľba	
	Vivid (Živé)	Zvýši kontrast, jas a ostrosť, takže zobrazí živý obraz.
	Standard (Štandardné)	Zobrazí obraz v štandardných úrovniach kontrastu, jasov a ostrosti.
	APS	Funkcia Energy Saver (Šetrič energie) mení nastavenia na monitor tak, aby sa znížila spotreba energie.
	Cinema (Kino)	Optimalizuje video obraz na kinematografické zobrazenie, aby ste si mohli vychutnať film, ako by ste boli v kine.
	Sport (Šport)	Optimalizácia video obrazu pre zobrazenie dynamických činností zdôraznením primárnych farieb, ako je biela, trávovozelená alebo bledomodrá.
	Game (Hra)	Optimalizácia video obrazu pre obrazovku rýchleho hrania ako v prípade počítačov alebo hier.
Expert1·2 (Odborník1·2)	Ponuka na nastavenie kvality obrazu, ktorá umožňuje odborníkom i amatérom vychutnávať si ten najlepší divácky zážitok. Táto ponuka má certifikát ISF a je určená pre odborníkov na ladenie obrazu. (Logo ISF možno používať len na monitoroch s certifikátom ISF.) ISFccc: Imaging Science Foundation Certified Calibration Control (Nadácia pre vedu o zobrazovaní a kontrole certifikovanej kalibrácie)	
Aspect Ratio (Pomer strán)	Zmena veľkosti obrazu na optimálnu veľkosť.	

Nastavenie	Popis	
Screen (Obrazovk) (Len v režime RGB-PC)	Táto možnosť je dostupná, len ak je výber výstupu nastavený na analógový (RGB-PC) a rozlíšenie na vašom počítači je nastavené na 1024x768, 1280x768, 1360x768 alebo 1366x768.	
	Voľba	
	Resolution (Rozlíšenie)	Vyberie správne rozlíšenie. Odporúčané rozlíšenie pre jednotlivé modely nájdete v časti.
	Auto Configure (Autokonfigurácia)	Zvolí automatické nastavenie polohy, veľkosti a fázy obrazovky. V priebehu konfigurácie môže byť zobrazený obraz niekoľko sekúnd nestály.
	Position/Size/Phase (Poloha/veľkosť/fáza)	Po automatickej konfigurácii nastaví možnosti, keď obraz nie je zreteľný, najmä ak sa znaky chvejú.
Reset	Obnova predvolených nastavení možností.	

Možnosti režimu obrazu

Nastavenie	Popis
Backlight (Podsvietenie)	Úprava jasů obrazovky prostredníctvom ovládania LCD podsvietenia. Ak znížite úroveň jasů, obrazovka stmavne a spotreba energie sa zníži bez akejkoľvek straty videosignálu.
Contrast (Kontrast)	Zvýšenie alebo zníženie sklonu videosignálu. Funkciu Contrast (Kontrast) pravdepodobne využijete v prípade, ak sú výrazné svetlé časti obrazu.
Brightness (Jas)	Nastavenie základnej úrovne obrazového signálu. Funkciu Brightness (Jas) pravdepodobne využijete v prípade, ak sú výrazné tmavé časti obrazu.
Sharpness (Ostroť)	Nastavenie úrovne ostroti v rohoch medzi svetlými a tmavými oblasťami obrazu. Čím je úroveň menšia, tým je obraz jemnejší.
Color (Farba)	Nastavenie intenzity všetkých farieb.
Tint (Odtieň)	Nastavenie rovnováhy medzi úrovňami červenej a zelenej farby.
Color Temp.	Nastavením na teplé sa zvýraznia horúcejšie farby, napríklad červená, nastavením na studené sa zvýraznia studenšie farby, napríklad modrá.
Advanced Control/Expert Control (Rozšírené ovládanie / Ovládanie pre odborníkov)	Môžete si prispôbiť obraz pre každý režim Picture Mode (Režim obrazu) alebo prispôbiť nastavenia obrazu podľa konkrétneho obrazu. Najprv si vyberte požadovaný režim v ponuke Picture Mode (Režim obrazu) . * Táto možnosť je nedostupná, ak je režim Picture Mode (Režim obrazu) nastavený na možnosť Vivid (Živé) .
Picture Option (Možnosť obrazu)	Prispôsobenie rozšírených možností.
Picture Reset (Reset obrazu)	Obnova predvolených nastavení možností.



POZNÁMKA

- Keď si zvolíte režim obrazu, automaticky sa nastaví aj príslušné ponuky.
- Pri použití funkcie Smart Energy Saving (Inteligentné šetrenie energie) môže obrazovka na bielej ploche statického obrazu vyzeráť sýto.
- Pri nastavení funkcie Energy Saving (Šetrenie energie) na hodnotu to Minimum (Minimálne), Medium (Stredné), alebo Maximum (Maximálne), sa funkcia Smart Energy Saving (Inteligentné šetrenie energie) vypne.

Advanced Control - Picture Mode (Standard/ APS/ Sport/ Game)

Nastavenie	Popis
Dynamic Contrast (Dynamický kontrast)	Nastavenie kontrastu na optimálnu úroveň podľa jasnosti obrazu.
Dynamic Color (Dynamické zafarbenie)	Nastavenie farieb pre prirodzenejší vzhľad farieb obrazu.
Color Gamut (Spektrum farieb)	Výber rozsahu farieb, ktoré možno znázorniť.
Skin Color (Farba pleti)	Osobitné nastavenie spektra farieb pleti pre použitie farby pleti podľa definície používateľa.
Sky Color (Blankytá farba)	Osobitne možno nastaviť farbu oblohy.
Grass Color (Farba trávy)	Osobitne možno nastaviť spektrum prírodných farieb (lúky, kopce a pod.).
Gamma	Nastavenie gradačnej krivky podľa výstupu obrazového signálu vo vzťahu k vstupnému signálu.

Expert Control - Picture Mode (Cinema/ Expert1/ Expert2)

Nastavenie	Popis
Dynamic Contrast (Dynamický kontrast)	Nastavenie kontrastu na optimálnu úroveň podľa jasnosti obrazu.
Color Gamut (Spektrum farieb)	Výber rozsahu farieb, ktoré možno znázorniť.
Edge Enhancer (Vzor Expert)	Vzory používané na odborné úpravy
Color Filter (Farebný filter)	Filtrovanie špecifického spektra farieb vo farbách RGB na presné a jemné doladenie sýtosti farieb a odtieňa.
Color Temperature (Fareb. tón)	Nastavenie celkového tónu obrazovky podľa požiadaviek. V režime Odborník je možné nastaviť detailné jemné doladenie pomocou položky Gamma a pod.
Color Management System (Systém riadenia farieb)	Tento systém používajú odborníci, keď nastavujú farbu pomocou testovacieho vzoru. Môžu si vybrať zo šiestich farebných oblastí (Červená/Zelená/Modrá/Azúrová/Purpurová/Žltá) bez ovplyvnenia iných farebných oblastí. Pri štandardnom obraze nemusia úpravy spôsobiť viditeľné zmeny farieb.

Picture Option - Režim HDMI (DTV)

Nastavenie	Popis
Noise Reduction (Redukcia šumu)	Redukcia šumu na obrazovke vo videu.
MPEG Noise Reduction (Redukcia šumu pri kompresii MPEG)	Redukcia šumu spôsobeného kompresiou digitálneho videa.
Black Level (Úroveň čiernej)	Nastavenie svetlosti alebo tmavosti obrazovky, aby zodpovedala úrovni čiernej farby vstupu obrazu pomocou stupňa tmavosti (úroveň čiernej) obrazovky.
Real Cinema (Skutočné kino)	Optimalizácia obrazovky na sledovanie filmov.
Motion Eye Care (Ochrana očí)	Nastavenie jasnosti obrazovky na ochranu pred oslnením očí. (V závislosti od modelu)
TruMotion (iba pre model 65LS33A)	Niniejsze menu pozwala na regulację obrazu w celu płynniejszego wyświetlania sekwencji ruchu. <ul style="list-style-type: none"> • Off (Vyp.): Vypnite TruMotion. • Smooth/Clear (hladký/ jasný) : Wartość opcji De-Judder / De-Blur wynosi "Auto". • User (Użytkownik): Opcje De-judder / De-Blur można ustawić ręcznie. <ul style="list-style-type: none"> - De-Judder: Ta funkcja umożliwi wyeliminowanie efektu braku płynności. - De-Blur: Ta funkcja umożliwi wyeliminowanie efektu rozmazania obrazu.

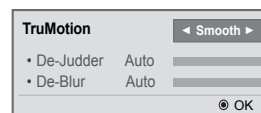

Nastavenia ponuky ZVUK

- 1 Ak chcete vstúpiť do hlavných ponúk, stlačte tlačidlo **SETTINGS**.
- 2 Stláčaním navigačných tlačidiel prejdite na položku **ZVUK** a stlačte tlačidlo **OK**.
- 3 Stláčaním navigačných tlačidiel prejdite na požadované nastavenie alebo možnosť a stlačte tlačidlo **OK**.
 - Na predchádzajúcu úroveň sa vrátite stlačením tlačidla **BACK (SPÄŤ)**.
- 4 Po dokončení nastavenia stlačte tlačidlo **EXIT (UKONČIŤ)**. Do predchádzajúcej ponuky sa vrátite stlačením tlačidla **BACK (SPÄŤ)**.

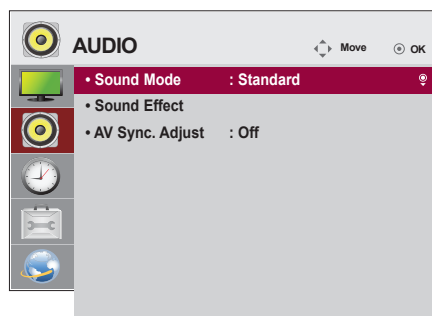

Dostupné možnosti zvuku sú popísané v nasledujúcej tabuľke.

Nastavenie	Popis	
Sound Mode (Režim zvuku)	Optimalizovaný zvuk pre voliteľnú inštaláciu monitorov.	
	Voľba	
	Standard (Štandardný)	Nastavenie vhodné pre všetky typy videí.
	News/ Music/ Cinema/ Sport/ Game	Slúži na nastavenie optimálneho zvuku pre konkrétny žáner.
Sound Effect (Zvukový efekt)	the user can select various sound effects. - Sound Effect function is available only for Standard mode in Sound Mode menu.	
	Voľba	
	Clear Voice II (Čistý hlas II)	Zosilnenie kvality hlasu.
	Virtual Surround (Virtuálny priestorový zvuk)	Patentovaná technológia spracovania zvuku od spoločnosti LG umožňuje produkciu priestorového zvuku podobného 5.1-kanálovej konfigurácii pomocou dvoch reproduktorov. * Ak je funkcia Clear Voice II (Čistý hlas II) nastavená na možnosť On (Zap.) , položka Virtual Surround (Virtuálny priestorový zvuk) sa nedá vybrať.
	Equalizer (Ekvalizér)	Nastavenie hlasitosti na požadovanú úroveň použitím funkcie Ekvalizér.
	Balance (Vyváženie)	Nastavuje vyváženie zvuku ľavého/pravého reproduktora.
	Reset (Obnoviť nastavenia)	Inicializuje použitý efekt v ponuke zvukového efektu.
AV Sync. Adjust (Synchronizácia zvuku a obrazu)	Priama synchronizácia obrazu a zvuku, ak sa nezhodujú. Ak nastavíte položku AV Sync. (Synchronizácia zvuku a obrazu) na možnosť ON (ZAP.), môžete prispôbiť výstup zvuku obrazu. <ul style="list-style-type: none"> • Speaker (Reproduktor): Nastavenie synchronizácie zvuku z reproduktorov. Tlačidlo „-“ zrýchľuje výstup zvuku a tlačidlo „+“ spomaľuje výstup zvuku oproti predvolenej hodnote. • Bypass (Obídenie): Výstup zvuku z externého zariadenia bez oneskorenia zvuku. Keďže spracovanie vstupu obrazu do monitora zaberá dosť času, zvuk sa môže začať prehrávať skôr ako obraz. 	



POZNÁMKA

- Niektoré modely nemusia mať zabudované reproduktory. V takom prípade musíte pripojiť externé reproduktory, aby sa zvuk prehrával.

Nastavenia ponuky ČAS

- 1 Ak chcete vstúpiť do hlavných ponúk, stlačte tlačidlo **SETTINGS**.
- 2 Stláčaním navigačných tlačidiel prejdite na položku **TIME (ČAS)** a stlačte tlačidlo **OK**.
- 3 Stláčaním navigačných tlačidiel prejdite na požadované nastavenie alebo možnosť a stlačte tlačidlo **OK**.
 - Na predchádzajúcu úroveň sa vrátite stlačením tlačidla **BACK (SPÄŤ)**.
- 4 Po dokončení nastavenia stlačte tlačidlo **EXIT (UKONČIŤ)**. Do predchádzajúcej ponuky sa vrátite stlačením tlačidla **BACK (SPÄŤ)**.

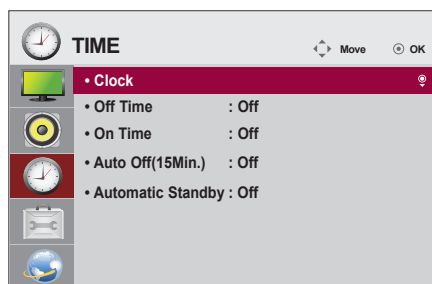

Dostupné nastavenia času sú opísané v nasledujúcej tabuľke:

Nastavenie	Popis
Clock (Hodiny)	Nastavenie funkcie času.
On/Off Time (Čas zapnutia /vypnutia)	Nastavenie času zapnutia lebo vypnutia monitora.
Auto Off(15Min.)	Ak je funkcia Auto-off (Automatické vypnutie) zapnutá a neprijíma sa žiadny vstupný signál, zariadenie sa po 15 minútach automaticky vypne.
Automatic Standby	Ak sa monitor dlhší čas nepoužíva, automaticky sa prepne do pohotovostného režimu.



POZNÁMKA

- Čas vypnutia/zapnutia je možné uložiť pre max. sedem rozvrhov; monitor sa zapne alebo vypne v prednastavenom čase v zozname rozvrhov. Ak sa do zoznamu rozvrhov uloží niekoľko prednastavených časov, táto funkcia sa uvedie do činnosti v čase najbližšom k aktuálnemu času.
- Aktivované funkcie zapnutia a vypnutia sa použijú denne v nastavenom čase.
- Keď je čas plánovaného zapnutia a vypnutia rovnaký, čas vypnutia má prednosť pred časom zapnutia, keď je televízor zapnutý, a opačne, keď je vypnutý.

Nastavenia ponuky MOŽNOSTI

- 1 Ak chcete vstúpiť do hlavných ponúk, stlačte tlačidlo **SETTINGS**.
- 2 Stláčaním navigačných tlačidiel prejdite na položku **OPTION (MOŽNOSTI)** a stlačte tlačidlo **OK**.
- 3 Stláčaním navigačných tlačidiel prejdite na požadované nastavenie alebo možnosť a stlačte tlačidlo **OK**.
 - Na predchádzajúcu úroveň sa vrátite stlačením tlačidla **BACK (SPÄŤ)**.
- 4 Po dokončení nastavenia stlačte tlačidlo **EXIT (UKONČIŤ)**. Do predchádzajúcej ponuky sa vrátite stlačením tlačidla **BACK (SPÄŤ)**.

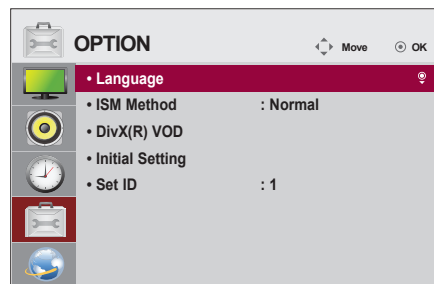

Dostupné možnosti sú popísané v nasledujúcej tabuľke:

Nastavenie	Popis			
Language (Jazyk)	Výber jazyka zobrazeného textu.			
ISM Method (Metóda ISM)	Odstránenie vypálenia obrazu, ktoré je spôsobené dlhodobým zobrazovaním statických obrazov.			
	Voľba			
	<table border="1"> <tr> <td>Normal (Normálny)</td> <td>Minimalizácia vypálenia obrazu tým, že jas sa postupne znižuje pri zobrazovaní statických obrazov a zvyšuje pri zobrazovaní pohyblivých obrazov.</td> </tr> <tr> <td>Color wash (Vymytie farieb)</td> <td>Odstránenie vypálenia obrazu tým, že počas určitého časového úseku sa posúva každý pixel na obrazovke podľa určitého vzorca. Ak chcete odstrániť dočasné vypálenie obrazu, použite túto funkciu.</td> </tr> </table>	Normal (Normálny)	Minimalizácia vypálenia obrazu tým, že jas sa postupne znižuje pri zobrazovaní statických obrazov a zvyšuje pri zobrazovaní pohyblivých obrazov.	Color wash (Vymytie farieb)
Normal (Normálny)	Minimalizácia vypálenia obrazu tým, že jas sa postupne znižuje pri zobrazovaní statických obrazov a zvyšuje pri zobrazovaní pohyblivých obrazov.			
Color wash (Vymytie farieb)	Odstránenie vypálenia obrazu tým, že počas určitého časového úseku sa posúva každý pixel na obrazovke podľa určitého vzorca. Ak chcete odstrániť dočasné vypálenie obrazu, použite túto funkciu.			
DivX® VOD (Video DivX® na požiadanie)	<p>Registrácia alebo deaktivácia služby DivX.</p> <p>Kontrola registračného kódu DivX na prehrávanie chránených videí DivX.</p> <p>Zaregistrujte sa na lokalite http://vod.divx.com.</p> <p>Využitie registračného kódu na požičanie alebo zakúpenie filmov na lokalite www.divx.com/vod.</p> <p>* Požičané/zakúpené súbory DivX nie je možné prehrať, ak sa používa registračný kód DivX iného zariadenia. Používajte iba registračný kód DivX priradený tomuto konkrétnemu zariadeniu.</p> <p>* Konvertované súbory, ktoré nespĺňajú štandard kodeku DivX, sa nemusia dať prehrať alebo môže dôjsť k nesprávnemu prehrávaniu obrazu alebo zvuku.</p>			
Initial Setting (Úvodné nastavenie)	Odstránenie všetkých voliteľných nastavení a obnovenie režimu úvodného predvoleného nastavenia.			
Set ID	Ak je na zobrazenie pripojených niekoľko produktov, každému z nich môžete priradiť jedinečné identifikačné číslo Set ID (ID televízora) (priradenie názvu). Pomocou tlačidla vyberte číslo (1 až 255) a ukončíte nastavenie. Priradenú položku Set ID (ID televízora) môžete použiť na ovládanie každého produktu osobitne pomocou programu Product Control Program (Program na ovládanie produktu).			

Nastavenia SIETE

- 1 Ak chcete vstúpiť do hlavných ponúk, stlačte tlačidlo **SETTINGS**.
- 2 Stláčaním navigačných tlačidiel prejdite na položku **NETWORK (SIEŤ)** a stlačte tlačidlo **OK**.
- 3 Stláčaním navigačných tlačidiel prejdite na požadované nastavenie alebo možnosť a stlačte tlačidlo **OK**.
 - Na predchádzajúcu úroveň sa vrátite stlačením tlačidla **BACK (SPÄŤ)**.
- 4 Po dokončení nastavenia stlačte tlačidlo **EXIT (UKONČIŤ)**. Do predchádzajúcej ponuky sa vrátite stlačením tlačidla **BACK (SPÄŤ)**.

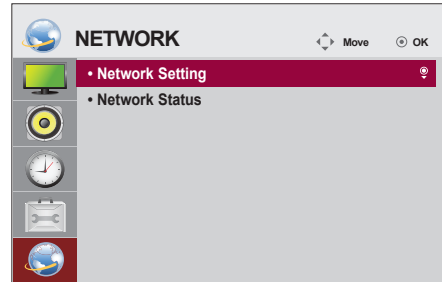

Dostupné možnosti sú popísané v nasledujúcej tabuľke:

Nastavenie	Popis
Network Setting (Nastavenie siete)	Konfigurácia nastavení siete.
Network Status (Stav siete)	Zobrazenie stavu siete.

RIEŠENIE PROBLÉMOV

Nezobrazuje sa žiadny obraz

Problém	Riešenie
Je pripojený napájací kábel k zariadeniu?	<ul style="list-style-type: none"> • Skontrolujte, či je napájací kábel správne zapojený do zásuvky.
Zobrazuje sa správa „Out of range“ (Mimo rozsahu)?	<ul style="list-style-type: none"> • Signál z počítača (grafickej karty) je mimo rozsahu vertikálnej alebo horizontálnej frekvencie produktu. Podľa špecifikácií v tejto príručke nastavte rozsah frekvencie.
Zobrazuje sa správa „Check signal cable“ (Skontrolujte signálový kábel)?	<ul style="list-style-type: none"> • Nie je pripojený signálový kábel medzi počítačom a produktom. Skontrolujte signálový kábel. • Signálový kábel skontrolujte stlačením tlačidla „INPUT“ (VSTUP) na diaľkovom ovládaní.

Po pripojení produktu sa zobrazuje správa „Unknown Product“ (Neznámy produkt).

Problém	Riešenie
Nainštalovali ste ovládač?	<ul style="list-style-type: none"> • V používateľskej príručke ku grafickej karte zistíte, či podporuje funkciu plug & play.

Obraz je neštandardný.

Problém	Riešenie
Je poloha obrazovky nesprávna?	<ul style="list-style-type: none"> • Analógový signál D-Sub - Stlačením tlačidla „AUTO“ na diaľkovom ovládaní automaticky zvolíte optimálny stav obrazovky, ktorý zodpovedá aktuálnemu režimu. Ak s nastavením nie ste spokojní, vyberte [PICTURE] - [Screen] - [Position] v ponuke OSD. • Skontrolujte, či produkt podporuje rozlíšenie a frekvenciu grafickej karty. Ak je frekvencia mimo rozsah, nastavte odporúčané rozlíšenie v ponuke Control Panel (Ovládaci panel), Display (Obrazovka), Setting (Nastavenie).
Zobrazujú sa na pozadí obrazovky tenké čiary?	<ul style="list-style-type: none"> • Analógový signál D-Sub - Stlačením tlačidla „AUTO“ na diaľkovom ovládaní automaticky zvolíte optimálny stav obrazovky, ktorý zodpovedá aktuálnemu režimu. Ak s nastavením nie ste spokojní, vyberte [PICTURE] - [Screen] - [Size] v ponuke OSD.
Vyskytuje sa horizontálny šum alebo sa znaky zobrazujú rozmazané.	<ul style="list-style-type: none"> • Analógový signál D-Sub - Stlačením tlačidla „AUTO“ na diaľkovom ovládaní automaticky zvolíte optimálny stav obrazovky, ktorý zodpovedá aktuálnemu režimu. Ak s nastavením nie ste spokojní, vyberte [PICTURE] - [Screen] - [Phase] v ponuke OSD.
Obrazovka sa zobrazuje neštandardne.	<ul style="list-style-type: none"> • K signálovému portu nie je pripojený správny vstupný signál. Pripojte signálový kábel, ktorý zodpovedá vstupnému signálu zdroja.

Na displeji produktu sa zobrazuje zvyškový obraz.

Problém	Riešenie
Po vypnutí produktu sa zobrazuje zvyškový obraz.	<ul style="list-style-type: none"> • Ak dlhšie používate statický obraz, pixely sa môžu rýchlo poškodiť. Používajte funkciu šetriča obrazovky. • Ak sa na obrazovke po obraze s vysokým kontrastom (čiernobiely alebo sivý) zobrazí tmavý obraz, môže dôjsť k efektu dočasného vypálenia obrazu. Tento jav je u obrazoviek LCD bežný.

Funkcia zvuku nefunguje.

Problém	Riešenie
Nepočuť žiadny zvuk?	<ul style="list-style-type: none"> • Skontrolujte, či ste správne pripojili zvukový kábel. • Nastavte hlasitosť. • Skontrolujte, či je zvuk nastavený správne.
Zvuk je príliš nevýrazný.	<ul style="list-style-type: none"> • Vyberte správny zvuk podľa ekvalizéra.
Zvuk je príliš slabý.	<ul style="list-style-type: none"> • Nastavte hlasitosť.

Farby na obrazovke sú neprirodené.

Problém	Riešenie
Farebné rozlíšenie obrazovky je slabé (16 farieb).	<ul style="list-style-type: none"> • Nastavte počet farieb na viac ako 24 bitov (true Colour) V systéme Windows vyberte položky Ovládací panel - Displej - Nastavenia - Tabuľka farieb.
Farba obrazovky je nestála alebo je na obrazovke iba jedna farba.	<ul style="list-style-type: none"> • Skontrolujte pripojenie signálového kábla. Alebo vyberte a znova vložte grafickú kartu počítača.
Zobrazujú sa na obrazovke čierne bodky?	<ul style="list-style-type: none"> • Na obrazovke sa môže zobrazovať niekoľko pixelov (červené, zelené, biele alebo čierne), ktoré možno pripísať individuálnym charakteristikám panela LCD. Nejde o poruchu panela LCD.

Produkt nefunguje normálne.



Problém	Riešenie
Produkt sa náhle vypol.	<ul style="list-style-type: none"> • Je funkcia Off Timer (Časovač vypnutia) nastavená? • Skontrolujte nastavenia kontroly napájania. Prerušený prívod elektrickej energie.

TECHNICKÉ PARAMETRE

32LS33A

Panel LCD	Typ obrazovky	801,31 mm širokohlý TFT (Thin Film Transistor) Panel LCD (Liquid Crystal Display) Viditeľná uhlopriečka: 801,31 mm
	Rozstup bodov	0,36375 mm (V) x 0,36375 mm (Š)
Videosignál	Max. rozlíšenie	1920 x 1080 pri 60 Hz - Nemusí byť podporované v závislosti od operačného systému alebo typu grafickej karty.
	Odporúčané rozlíšenie	1920 x 1080 pri 60 Hz - Nemusí byť podporované v závislosti od operačného systému alebo typu grafickej karty.
	Horizontálna frekvencia	RGB: 30 kHz až 83 kHz HDMI: 30 kHz až 83 kHz
	Vertikálna frekvencia	RGB: 50 Hz až 75 Hz HDM: 56 Hz až 60 Hz
	Typ synchronizácie	Oddelená synchronizácia, Digitálna
Vstupný konektor		15-kolíkový typu D-Sub, HDMI, Audio In, Speaker Out, IR, USB, RS-232C IN/OUT, LAN
Napájanie	Nominálne napätie	AC 100-240 V ~ 50/60 Hz, 1,3 A
	Spotreba energie	Režim prevádzky: 45 W Typ. Režim spánku (RGB): ≤ 0,5 W Režim spánku (HDMI) : ≤ 0,7 W Režim vypnutia: ≤ 0,5 W
Okolité podmienky	Prevádzková teplota	0 °C až 40 °C
	Prevádzková vlhkosť	10 % až 80 %
	Teplota pri skladovaní Vlhkosť pri skladovaní	-20 °C až 60 °C 5 % až 95 %

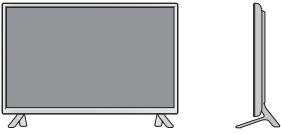
Technické parametre produktu uvedené vyššie sa môžu zmeniť bez predchádzajúceho upozornenia v dôsledku inovácie funkcií produktu.

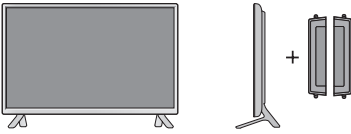
Rozmery (šírka x výška x hĺbka)/ hmotnosť	
	730,9 mm x 430,1 mm x 55,5 mm / 5,6 kg
	
	730,9 mm x 480,2 mm x 207 mm / 5,8 kg
	
	730,9 mm x 430,1 mm x 105,1 mm / 6,4 kg
	
	730,9 mm x 480,2 mm x 207 mm / 6,6 kg

* Vzt'ahuje sa len na modely, ktoré sú kompatibilné s reproduktormi

AUDIO	Výstup zvuku (RMS)	10 W + 10 W (L' + P)
	Citlivosť vstupu	0,7 Vrms
	Impedancia reproduktorov	8 Ω



Technické parametre produktu uvedené vyššie sa môžu zmeniť bez predchádzajúceho upozornenia v dôsledku inovácie funkcií produktu.

42LS33A

42LS35A

Panel LCD	Typ obrazovky	1064,67 mm širokouhlý TFT (Thin Film Transistor) Panel LCD (Liquid Crystal Display) Viditeľná uhlopriečka: 1064,67 mm
	Rozstup bodov	0,4833 mm (V) x 0,4833 mm (Š)
Videosignál	Max. rozlíšenie	1920 x 1080 pri 60 Hz - Nemusí byť podporované v závislosti od operačného systému alebo typu grafickej karty.
	Odporúčané rozlíšenie	1920 x 1080 pri 60 Hz - Nemusí byť podporované v závislosti od operačného systému alebo typu grafickej karty.
	Horizontálna frekvencia	RGB: 30 kHz až 83 kHz HDMI: 30 kHz až 83 kHz
	Vertikálna frekvencia	RGB: 50 Hz až 75 Hz HDMI: 56 Hz až 60 Hz
	Typ synchronizácie	Oddelená synchronizácia, Digitálna
Vstupný konektor		15-koľíkový typu D-Sub, HDMI, Audio In, Speaker Out, IR, USB, RS-232C IN/OUT, LAN
Napájanie		
42LS33A	Nominálne napätie	AC 100-240 V~ 50/60 Hz, 1,2 A
	Spotreba energie	Režim prevádzky: 70 W Typ. Režim spánku (RGB): ≤ 0,5 W Režim spánku (HDMI) : ≤ 0,7 W Režim vypnutia: ≤ 0,5 W
42LS35A	Nominálne napätie	AC 100-240 V~ 50/60 Hz, 1,2 A
	Spotreba energie	Režim prevádzky: 75 W Typ. Režim spánku (RGB): ≤ 0,5 W Režim spánku (HDMI) : ≤ 0,7 W Režim vypnutia: ≤ 0,5 W
Okolité podmienky	Prevádzková teplota	0 °C až 40 °C
	Prevádzková vlhkosť	10 % až 80 %
	Teplota pri skladovaní Vlhkosť pri skladovaní	-20 °C až 60 °C 5 % až 95 %

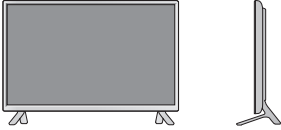
Technické parametre produktu uvedené vyššie sa môžu zmeniť bez predchádzajúceho upozornenia v dôsledku inovácie funkcií produktu.

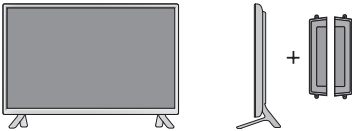
Rozmery (šírka x výška x hĺbka)/ hmotnosť	
	959,5 mm x 559 mm x 55,5 mm / 9,1 kg
	
	959,5 mm x 610,8 mm x 218 mm / 9,3 kg
	
959,5 mm x 559 mm x 91 mm / 9,9 kg	
	
959,5 mm x 610,8 mm x 218 mm / 10,1 kg	

* Vzt'ahuje sa len na modely, ktoré sú kompatibilné s reproduktormi

AUDIO	Výstup zvuku (RMS)	10 W + 10 W (L' + P)
	Citlivosť vstupu	0,7 V _{rms}
	Impedancia reproduktorov	8 Ω



Technické parametre produktu uvedené vyššie sa môžu zmeniť bez predchádzajúceho upozornenia v dôsledku inovácie funkcií produktu.

47LS33A

47LS35A

Panel LCD	Typ obrazovky	1192,78 mm širokouhlý TFT (Thin Film Transistor) Panel LCD (Liquid Crystal Display) Viditeľná uhlopriečka: 1192,78 mm
	Rozstup bodov	0,5415 mm (V) x 0,5415 mm (Š)
Videosignál	Max. rozlíšenie	1920 x 1080 pri 60 Hz - Nemusí byť podporované v závislosti od operačného systému alebo typu grafickej karty.
	Odporúčané rozlíšenie	1920 x 1080 pri 60 Hz - Nemusí byť podporované v závislosti od operačného systému alebo typu grafickej karty.
	Horizontálna frekvencia	RGB: 30 kHz až 83 kHz HDMI: 30 kHz až 83 kHz
	Vertikálna frekvencia	RGB: 50 Hz až 75 Hz HDMI: 56 Hz až 60 Hz
	Typ synchronizácie	Oddelená synchronizácia, Digitálna
Vstupný konektor		15-kolíkový typu D-Sub, HDMI, Audio In, Speaker Out, IR, USB, RS-232C IN/OUT, LAN
Napájanie		
47LS33A	Nominálne napätie	AC 100-240 V~ 50/60 Hz, 1,3 A
	Spotreba energie	Režim prevádzky: 73 W Typ. Režim spánku (RGB): ≤ 0,5 W Režim spánku (HDMI) : ≤ 0,7 W Režim vypnutia: ≤ 0,5 W
47LS35A	Nominálne napätie	AC 100-240 V~ 50/60 Hz, 1,3 A
	Spotreba energie	Režim prevádzky: 80 W Typ. Režim spánku (RGB): ≤ 0,5 W Režim spánku (HDMI) : ≤ 0,7 W Režim vypnutia: ≤ 0,5 W
Okolité podmienky	Prevádzková teplota	0 °C až 40 °C
	Prevádzková vlhkosť	10 % až 80 %
	Teplota pri skladovaní Vlhkosť pri skladovaní	-20 °C až 60 °C 5 % až 95 %

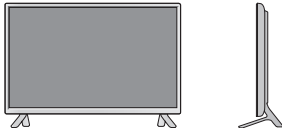
Technické parametre produktu uvedené vyššie sa môžu zmeniť bez predchádzajúceho upozornenia v dôsledku inovácie funkcií produktu.

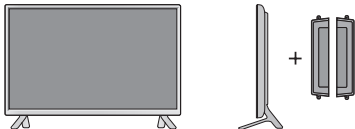
Rozmery (šírka x výška x hĺbka)/ hmotnosť	
	1071 mm x 621,6 mm x 55,8 mm / 12,2 kg
	
	1071 mm x 675,1 mm x 247 mm / 12,5 kg
	
1071 mm x 621,6 mm x 90,4 mm / 13,0 kg	
	
1071 mm x 675,1 mm x 247 mm / 13,3 kg	

* Vzťahuje sa len na modely, ktoré sú kompatibilné s reproduktormi

AUDIO	Výstup zvuku (RMS)	10 W + 10 W (L + P)
	Citlivosť vstupu	0,7 Vrms
	Impedancia reproduktorov	8 Ω



Technické parametre produktu uvedené vyššie sa môžu zmeniť bez predchádzajúceho upozornenia v dôsledku inovácie funkcií produktu.

55LS33A

55LS35A

Panel LCD	Typ obrazovky	1387,80 mm širokouhlý TFT (Thin Film Transistor) Panel LCD (Liquid Crystal Display) Viditeľná uhlopriečka: 1387,80 mm
	Rozstup bodov	0,630 mm (V) x 0,630 mm (Š)
Videosignál	Max. rozlíšenie	1920 x 1080 pri 60 Hz - Nemusí byť podporované v závislosti od operačného systému alebo typu grafickej karty.
	Odporúčané rozlíšenie	1920 x 1080 pri 60 Hz - Nemusí byť podporované v závislosti od operačného systému alebo typu grafickej karty.
	Horizontálna frekvencia	RGB: 30 kHz až 83 kHz HDMI: 30 kHz až 83 kHz
	Vertikálna frekvencia	RGB: 50 Hz až 75 Hz HDMI: 56 Hz až 60 Hz
	Typ synchronizácie	Oddelená synchronizácia, Digitálna
Vstupný konektor		15-koľíkový typu D-Sub, HDMI, Audio In, Speaker Out, IR, USB, RS-232C IN/OUT, LAN
Napájanie		
55LS33A	Nominálne napätie	AC 100-240 V~ 50/60 Hz 1,5 A
	Spotreba energie	Režim prevádzky: 92 W Typ. Režim spánku (RGB): ≤ 0,5 W Režim spánku (HDMI) : ≤ 0,7 W Režim vypnutia: ≤ 0,5 W
55LS35A	Nominálne napätie	AC 100-240 V~ 50/60 Hz 1,5 A
	Spotreba energie	Režim prevádzky: 95 W Typ. Režim spánku (RGB): ≤ 0,5 W Režim spánku (HDMI) : ≤ 0,7 W Režim vypnutia: ≤ 0,5 W
Okolité podmienky	Prevádzková teplota	0 °C až 40 °C
	Prevádzková vlhkosť	10 % až 80 %
	Teplota pri skladovaní Vlhkosť pri skladovaní	-20 °C až 60 °C 5 % až 95 %

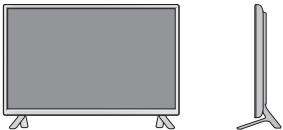
Technické parametre produktu uvedené vyššie sa môžu zmeniť bez predchádzajúceho upozornenia v dôsledku inovácie funkcií produktu.

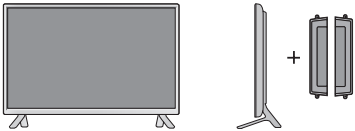
Rozmery (šírka x výška x hĺbka)/ hmotnosť	
	1240,9 mm x 717,2 mm x 56,8 mm / 17,8 kg
	
	1240,9 mm x 770,8 mm x 247 mm / 18,1 kg
	
	1240,9 mm x 717,2 mm x 91,4 mm / 18,6 kg
	
	1240,9 mm x 770,8 mm x 247 mm / 18,9 kg

* Vzťahuje sa len na modely, ktoré sú kompatibilné s reproduktormi



AUDIO	Výstup zvuku (RMS)	10 W + 10 W (L + P)
	Citlivosť vstupu	0,7 Vrms
	Impedancia reproduktorov	8 Ω

Technické parametre produktu uvedené vyššie sa môžu zmeniť bez predchádzajúceho upozornenia v dôsledku inovácie funkcií produktu.

65LS33A

Panel LCD	Typ obrazovky	1639,06 mm širokouhlý TFT (Thin Film Transistor) Panel LCD (Liquid Crystal Display) Viditeľná uhlopriečka: 1639,06 mm
	Rozstup bodov	0,744 mm (V) x 0,744 mm (Š)
Videosignál	Max. rozlíšenie	1920 x 1080 pri 60 Hz - Nemusí byť podporované v závislosti od operačného systému alebo typu grafickej karty.
	Odporúčané rozlíšenie	1920 x 1080 pri 60 Hz - Nemusí byť podporované v závislosti od operačného systému alebo typu grafickej karty.
	Horizontálna frekvencia	RGB: 30 kHz až 83 kHz HDMI: 30 kHz až 83 kHz
	Vertikálna frekvencia	RGB: 50 Hz až 75 Hz HDMI: 56 Hz až 60 Hz
	Typ synchronizácie	Oddelená synchronizácia, Digitálna
Vstupný konektor		15-kolíkový typu D-Sub, HDMI, Audio In, Speaker Out, IR, USB, RS-232C IN/OUT, LAN
Napájanie	Nominálne napätie	AC 100-240 V~ 50/60 Hz 2,0 A
	Spotreba energie	Režim prevádzky: 145 W Typ. Režim spánku (RGB): ≤ 0,5 W Režim spánku (HDMI) : ≤ 0,7 W Režim vypnutia: ≤ 0,5 W
Okolité podmienky	Prevádzková teplota	0 °C až 40 °C
	Prevádzková vlhkosť	10 % až 80 %
	Teplota pri skladovaní Vlhkosť pri skladovaní	-20 °C až 60 °C 5 % až 95 %

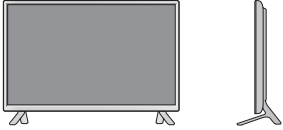
Technické parametre produktu uvedené vyššie sa môžu zmeniť bez predchádzajúceho upozornenia v dôsledku inovácie funkcií produktu.

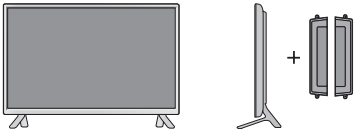
Rozmery (šírka x výška x hĺbka)/ hmotnosť	
	1461,6 mm x 843 mm x 57,6 mm / 30,9 kg
	
	1461,6 mm x 900,6 mm x 313 mm / 32,3 kg
	
1461,6 mm x 843 mm x 92,6 mm / 31,7 kg	
	
1461,6 mm x 900,6 mm x 313 mm / 33,1 kg	

* Vzt'ahuje sa len na modely, ktoré sú kompatibilné s reproduktormi

AUDIO	Výstup zvuku (RMS)	10 W + 10 W (L' + P)
	Citlivosť vstupu	0,7 Vrms
	Impedancia reproduktorov	8 Ω

Technické parametre produktu uvedené vyššie sa môžu zmeniť bez predchádzajúceho upozornenia v dôsledku inovácie funkcií produktu.

Rozmery

Obrázky prezentované v tejto príručke sa môžu odlišovať od skutočného vzhľadu produktu a príslušenstva. Rozmery skrutiek nájdete v časti „Umiestnenie na stenu“.

(Jednotka: mm)

32LS33A

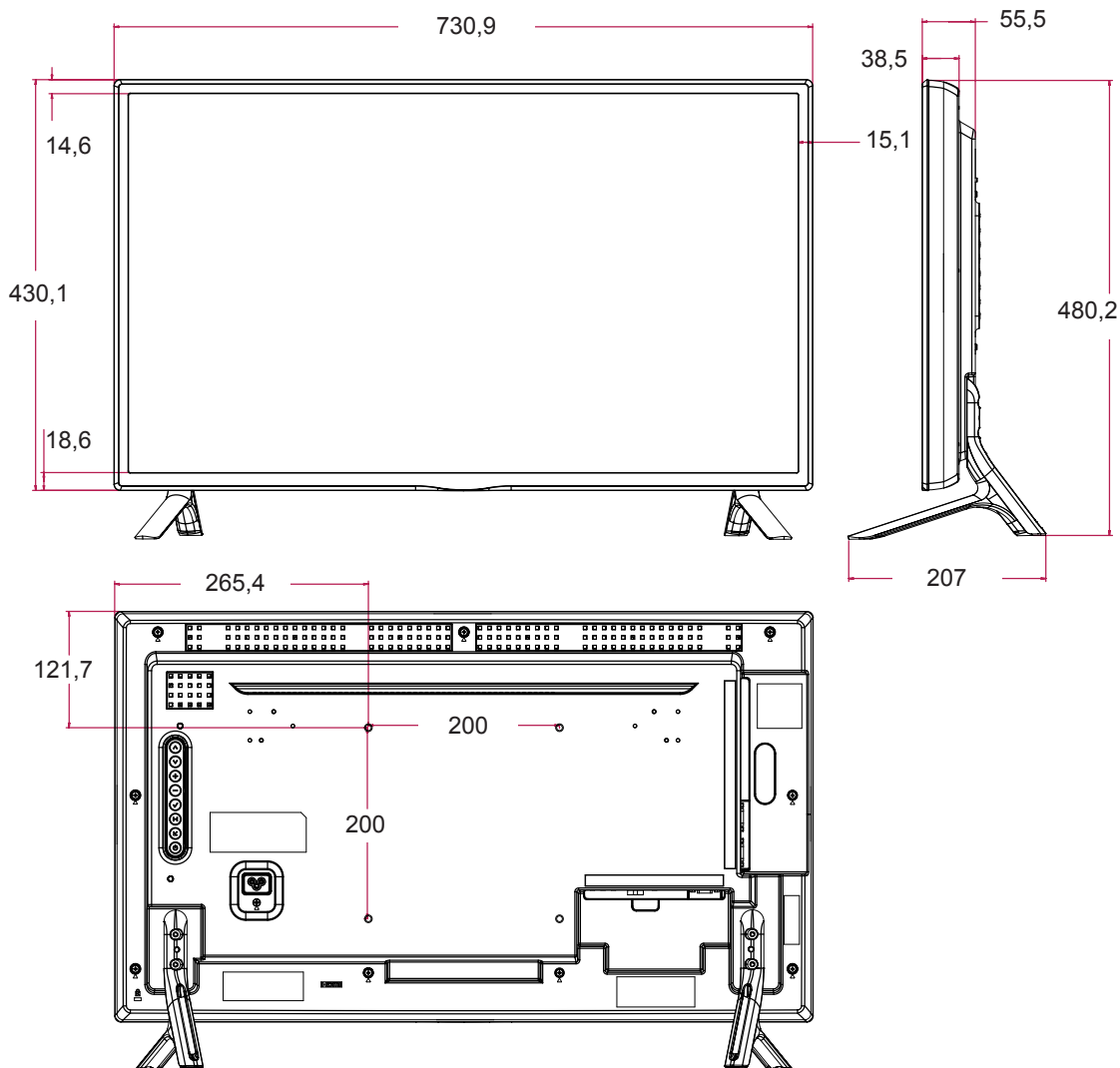

Technické parametre produktu uvedené vyššie sa môžu zmeniť bez predchádzajúceho upozornenia v dôsledku inovácie funkcií produktu.

Rozmery

Obrázky prezentované v tejto príručke sa môžu odlišovať od skutočného vzhľadu produktu a príslušenstva. Rozmery skrutiek nájdete v časti „Umiestnenie na stenu“.

(Jednotka: mm)

42LS33A

42LS35A

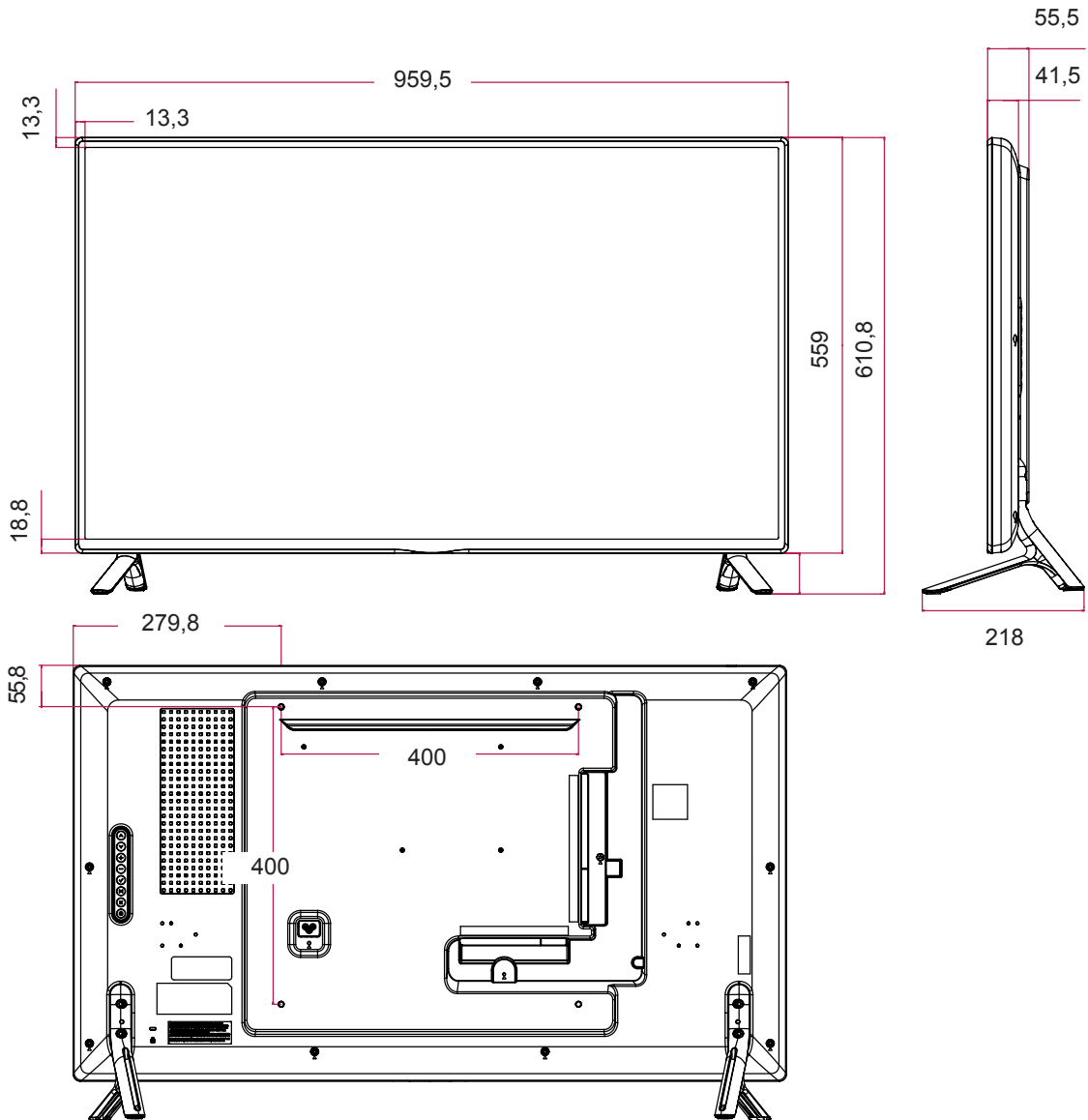

Technické parametre produktu uvedené vyššie sa môžu zmeniť bez predchádzajúceho upozornenia v dôsledku inovácie funkcií produktu.

Rozmery

Obrázky prezentované v tejto príručke sa môžu odlišovať od skutočného vzhľadu produktu a príslušenstva. Rozmery skrutiek nájdete v časti „Umiestnenie na stenu“.

(Jednotka: mm)

47LS33A

47LS35A

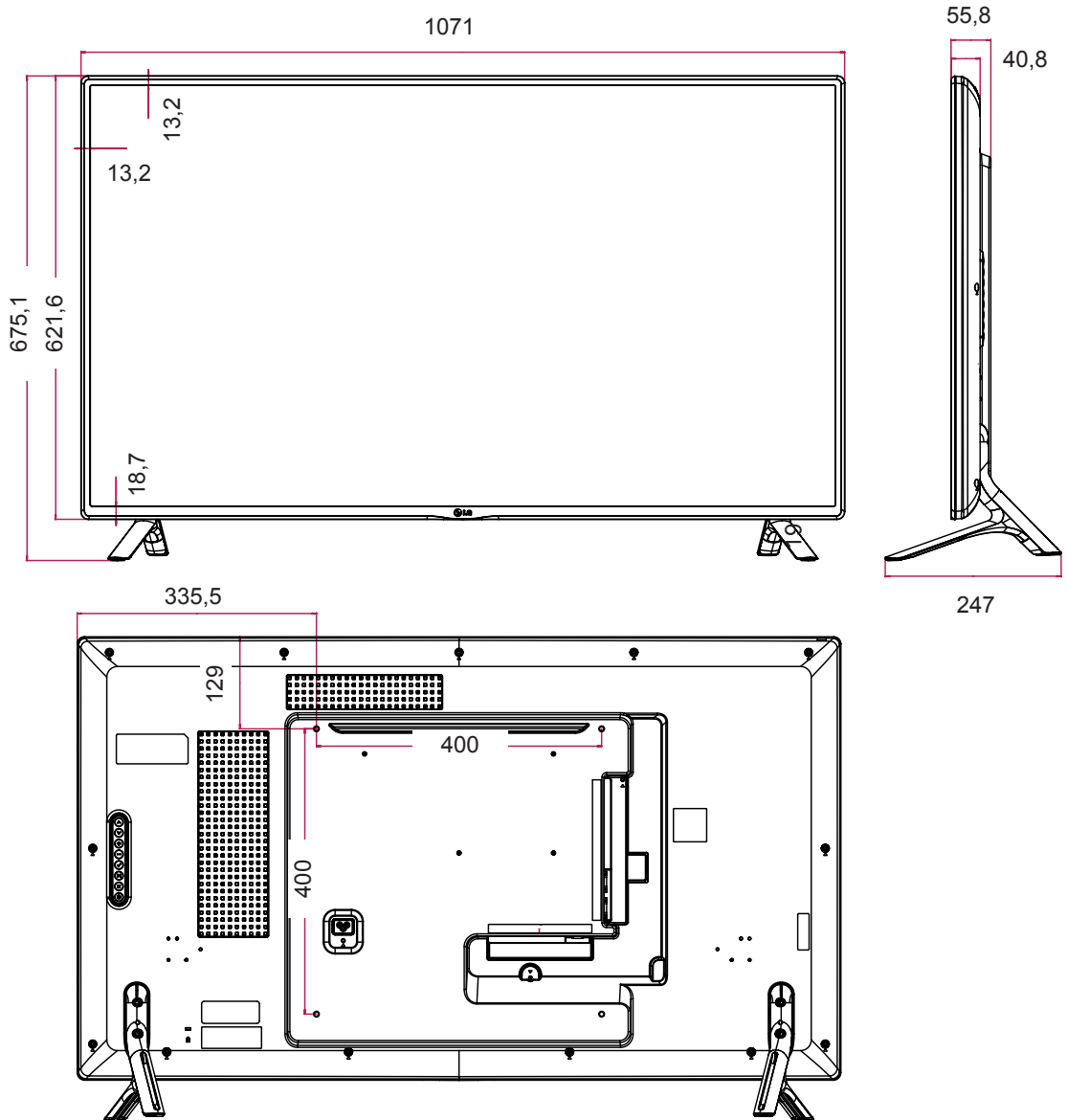

Technické parametre produktu uvedené vyššie sa môžu zmeniť bez predchádzajúceho upozornenia v dôsledku inovácie funkcií produktu.

Rozmery

Obrázky prezentované v tejto príručke sa môžu odlišovať od skutočného vzhľadu produktu a príslušenstva. Rozmery skrutiek nájdete v časti „Umiestnenie na stenu“.

(Jednotka: mm)

55LS33A

55LS35A

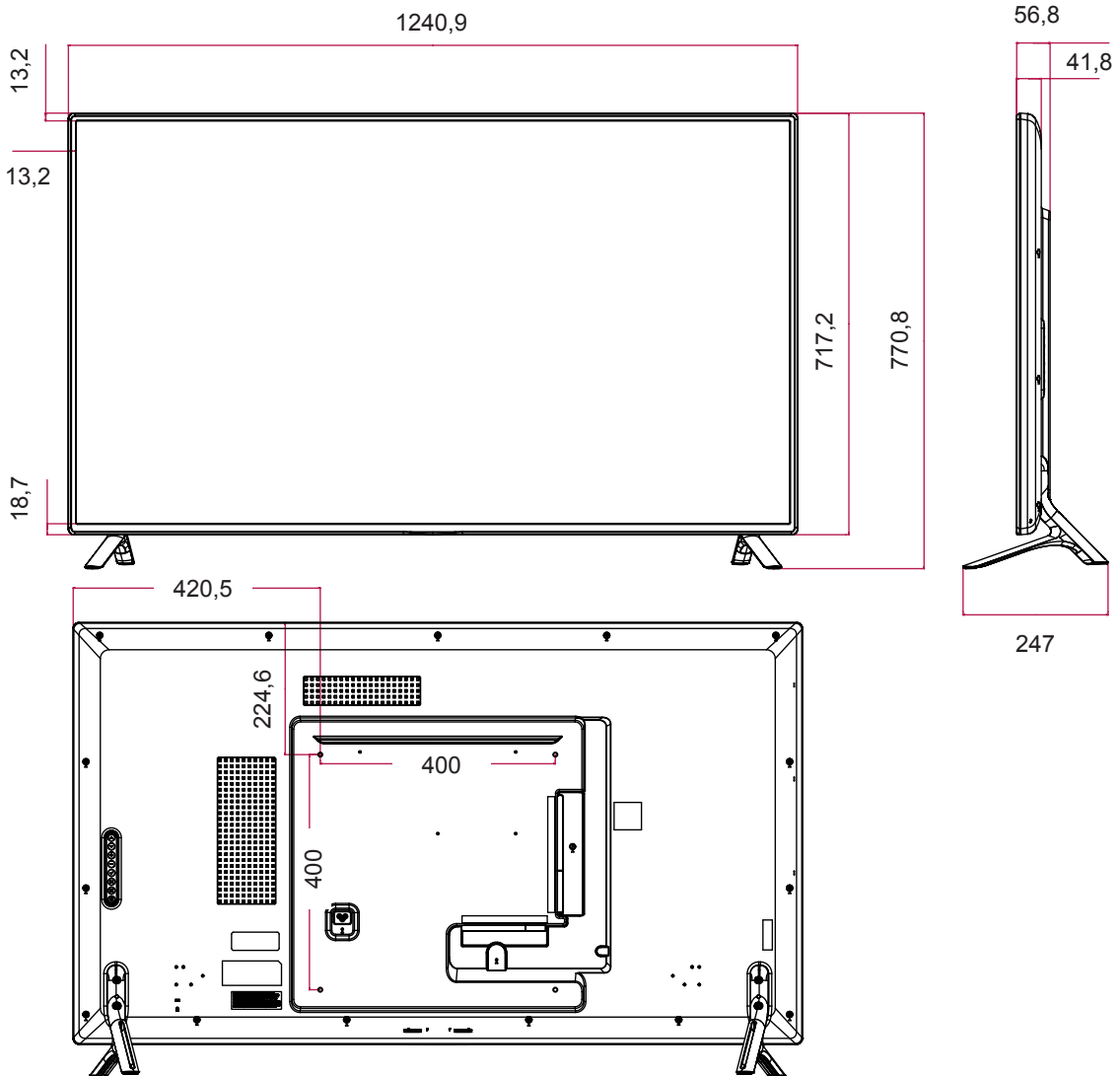

Technické parametre produktu uvedené vyššie sa môžu zmeniť bez predchádzajúceho upozornenia v dôsledku inovácie funkcií produktu.

Rozmery

Obrázky prezentované v tejto príručke sa môžu odlišovať od skutočného vzhľadu produktu a príslušenstva. Rozmery skrutiek nájdete v časti „Umiestnenie na stenu“.

(Jednotka: mm)

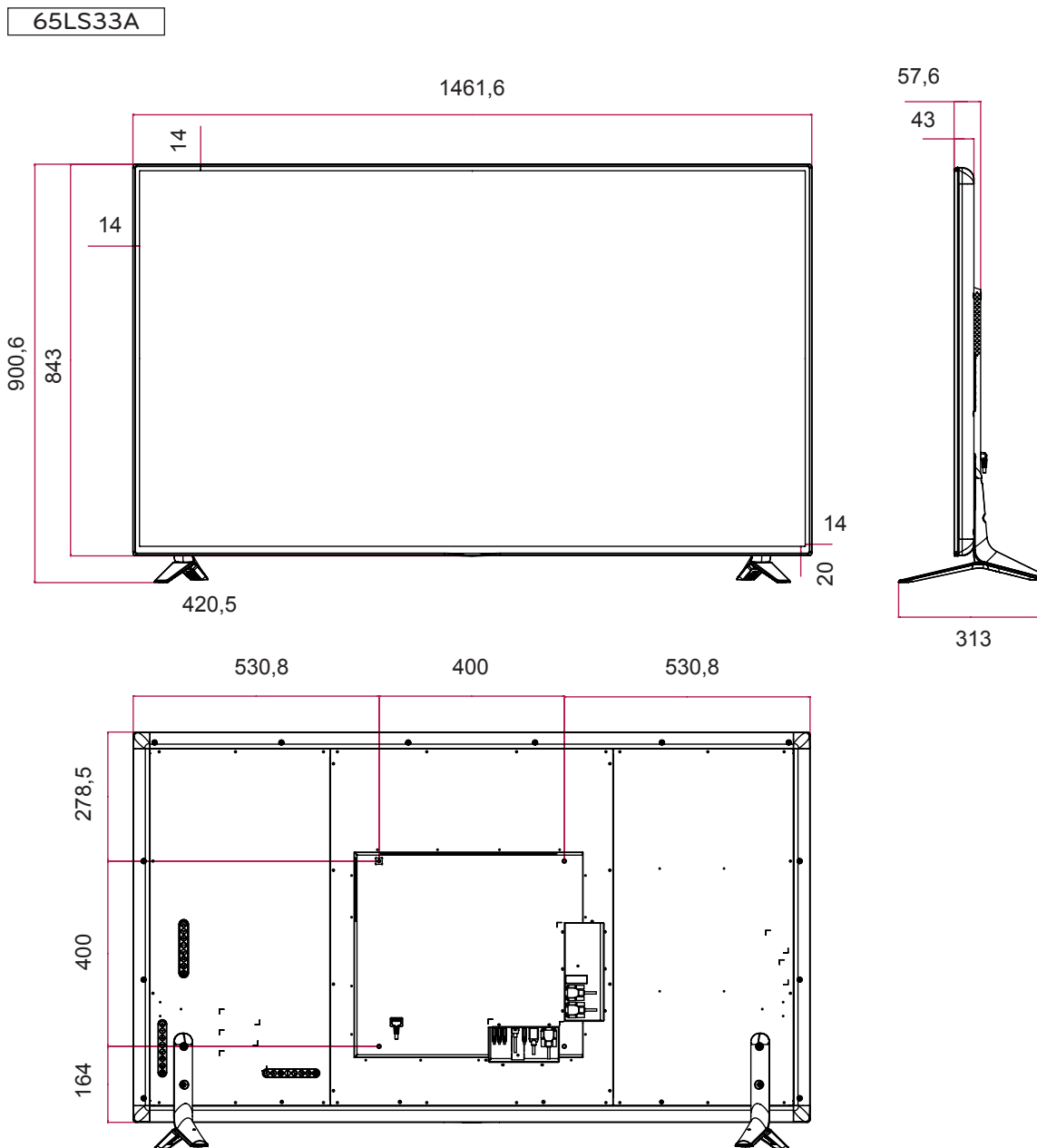

Technické parametre produktu uvedené vyššie sa môžu zmeniť bez predchádzajúceho upozornenia v dôsledku inovácie funkcií produktu.

Podporovaný režim RGB (PC)

Rozlíšenie	Horizontálna frekvencia (kHz)	Vertikálna frekvencia (Hz)
720 x 400	31,468	70,8
640 x 480	31,469	59,94
800 x 600	37,879	60,317
1024 x 768	48,363	60
1280 x 720	44,772	59,855
1280 x 960	60	60
1152 x 864	57,717	59,934
1280 x 1024	63,981	60,02
1920 x 1080	67,5	60

Podporovaný režim HDMI (DTV)

Rozlíšenie	Horizontálna frekvencia (kHz)	Vertikálna frekvencia (Hz)
480/60P	31,5	60
576/50P	31,25	50
720/50P	37,5	50
720/60P	45	60
1080/50i	28,1	50
1080/60i	33,75	60
1080/50P	56,25	50
1080/60P	67,5	60

Podporovaný režim HDMI

Rozlíšenie	Horizontálna frekvencia (kHz)	Vertikálna frekvencia (Hz)
640 x 480	31,469	59,94
800 x 600	37,879	60,317
1024 x 768	48,363	60
1280 x 720	44,772	59,855
1366 x 768	47,7	60
1280 x 1024	63,981	60,02
1680 x 1050	65,290	59,954
1920 x 1080	67,5	60

! POZNÁMKA



- PC rozlíšenia dostupné ako voľby označenia vstupu v režime RGB a HDMI vstupu: 640 x 480/60 Hz, 1280 x 720/60 Hz, 1920 x 1080/60 Hz a DTV rozlíšenia: 480p, 720p, 1080p.

! POZNÁMKA

- Vertikálna frekvencia: Aby mohol používateľ sledovať displej produktu, obraz by sa mal v priebehu sekundy zmeniť niekoľko desiatok ráz, podobne ako žiarivka. Vertikálna frekvencia alebo obnovovacia frekvencia predstavuje počet zobrazení obrazu za sekundu. Jednotkou je Hz.
- Horizontálna frekvencia: Horizontálna frekvencia predstavuje čas zobrazenia jednej horizontálnej čiary. Ak číslo 1 vydelite hodnotou horizontálneho intervalu, počet zobrazených horizontálnych čiar za sekundu možno určiť ako horizontálnu frekvenciu. Jednotkou je kHz.

INFRAČERVENÉ KÓDY

- Táto funkcia nie je dostupná pre všetky modely.
- V závislosti od modelu nie sú niektoré kódy tlačidiel podporované.

Kód (Hexadecimálne)	Funkcia	Poznámka
08	⏻ Power	TLAČIDLO DIAL'K. OVLÁDANIA
0B	INPUT	TLAČIDLO DIAL'K. OVLÁDANIA
C4	MONITOR ON	TLAČIDLO DIAL'K. OVLÁDANIA
C5	MONITOR OFF	TLAČIDLO DIAL'K. OVLÁDANIA
95	ENERGY SAVING (e2)	TLAČIDLO DIAL'K. OVLÁDANIA
DC	3D	TLAČIDLO DIAL'K. OVLÁDANIA
10 až 19	Číselné tlačidlá 0 až 9	TLAČIDLO DIAL'K. OVLÁDANIA
32	1/a/A	TLAČIDLO DIAL'K. OVLÁDANIA
2F	CLEAR	TLAČIDLO DIAL'K. OVLÁDANIA
02	Volume  (+)	TLAČIDLO DIAL'K. OVLÁDANIA
03	Volume  (-)	TLAČIDLO DIAL'K. OVLÁDANIA
79	ARC	TLAČIDLO DIAL'K. OVLÁDANIA
99	AUTO	TLAČIDLO DIAL'K. OVLÁDANIA
09	MUTE	TLAČIDLO DIAL'K. OVLÁDANIA
E0	BRIGHTNESS ^ (PAGE Nahor)	TLAČIDLO DIAL'K. OVLÁDANIA
E1	BRIGHTNESS v (PAGE Nadol)	TLAČIDLO DIAL'K. OVLÁDANIA
4D	PSM	TLAČIDLO DIAL'K. OVLÁDANIA
AA	INFO ⓘ	TLAČIDLO DIAL'K. OVLÁDANIA
5F	W.BAL	TLAČIDLO DIAL'K. OVLÁDANIA
43	SETTINGS	TLAČIDLO DIAL'K. OVLÁDANIA
40	Nahor ▲	TLAČIDLO DIAL'K. OVLÁDANIA
41	Nadol ▼	TLAČIDLO DIAL'K. OVLÁDANIA
07	Dofava ◀	TLAČIDLO DIAL'K. OVLÁDANIA
06	Doprava ▶	TLAČIDLO DIAL'K. OVLÁDANIA
3F	S.MENU	TLAČIDLO DIAL'K. OVLÁDANIA
44	OK	TLAČIDLO DIAL'K. OVLÁDANIA
28	BACK	TLAČIDLO DIAL'K. OVLÁDANIA
5B	EXIT	TLAČIDLO DIAL'K. OVLÁDANIA
7E	 SimpleLink	TLAČIDLO DIAL'K. OVLÁDANIA
7B	TILE	TLAČIDLO DIAL'K. OVLÁDANIA
B1	■	TLAČIDLO DIAL'K. OVLÁDANIA
B0	▶	TLAČIDLO DIAL'K. OVLÁDANIA
BA		TLAČIDLO DIAL'K. OVLÁDANIA
8F	◀◀	TLAČIDLO DIAL'K. OVLÁDANIA
8E	▶▶	TLAČIDLO DIAL'K. OVLÁDANIA
72	Červené tlačidlo	TLAČIDLO DIAL'K. OVLÁDANIA
71	Zelené tlačidlo	TLAČIDLO DIAL'K. OVLÁDANIA
63	Žlté tlačidlo	TLAČIDLO DIAL'K. OVLÁDANIA
61	Modré tlačidlo	TLAČIDLO DIAL'K. OVLÁDANIA

OVLÁDANIE CEZ RS-232C

- Pomocou tejto metódy môžete k jednému počítaču pripojiť niekoľko produktov. Ak pripojíte viacero produktov k jednému počítaču, môžete ich ovládať súčasne.
- V ponuke Možnosti musí byť ID monitora nastavené bez opakovaní na hodnotu medzi 1 a 255.

Pripojenie kábla

Kábel RS-232C pripojte podľa uvedeného obrázka.

- Protokol RS-232C sa používa na komunikáciu medzi počítačom a produktom. Prostredníctvom počítača môžete zapnúť alebo vypnúť produkt, vybrať vstupný zdroj alebo nastaviť ponuku OSD.

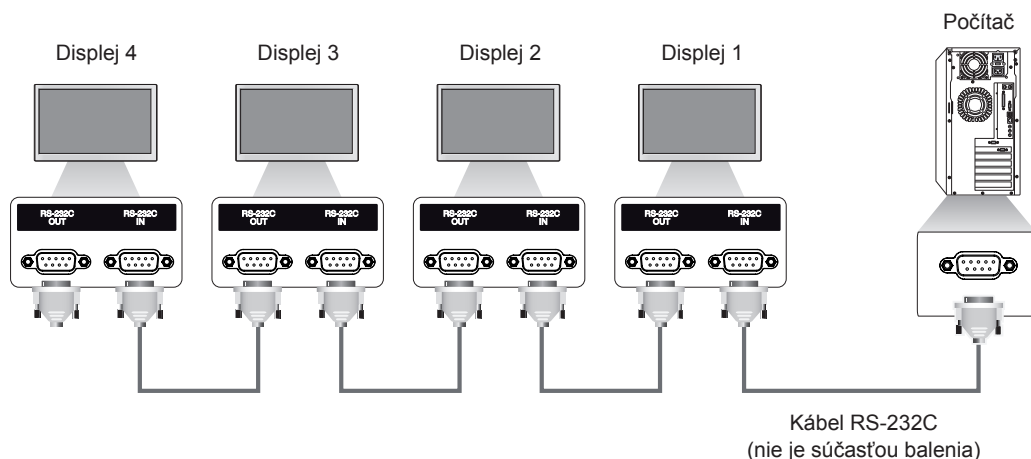

Zapojenie RS-232C

8-žilové zapojenie (štandardný kábel RS-232C)

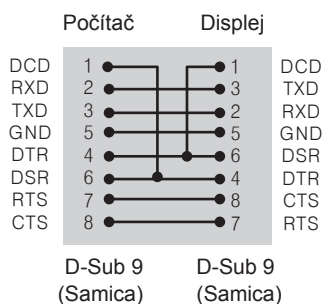

! POZNÁMKA

- Pri použití 3-vodičového (neštandardného) zapojenia nie je možné použiť IR reťazové zapojenie monitorov.

Komunikačné parametre

- Prenosová rýchlosť: 9600 BPS
- Dĺžka dát: 8 bitov
- Paritný bit: Žiadny
- Bit ukončenia: 1 bit
- Riadenie toku: Žiadne
- Komunikačný kód: kód ASCII
- Použite prekrížený (obrátený) kábel

Zoznam príkazov

		PRÍKAZ		DÁTA (Hexadecimálne)
		1	2	
01	Power (Napájanie)	k	a	00 až 01
02	Select input (Výber vstupu)	x	b	Pozrite si časť [Select input]
03	Aspect Ratio (Pomer strán)	k	c	Pozrite si časť [Aspect ratio]
04	Energy Saving (Šetrenie energie)	j	q	Pozrite si časť [Energy saving]
05	Picture Mode (Režim obrazu)	d	x	Pozrite si časť [Picture mode]
06	Contrast (Kontrast)	k	g	00 až 64
07	Brightness (Jas)	k	h	00 až 64
08	Sharpness (Ostrost')	k	k	00 až 64
09	Color (Farba)	k	i	00 až 64
10	Tint (Odtieň)	k	j	00 až 64
11	Color Temperature (Fareb. tón)	x	u	00 až 64
12	H Position (Horiz. poloha)	f	q	00 až 64
13	V Position (Vert. poloha)	f	r	00 až 64
14	H Size (Horiz. veľkosť)	f	s	00 až 64
15	Auto Config. (Automatická konfigurácia)	j	u	01
16	Balance (Vyváženie)	k	t	00 až 64
17	Sound Mode (Režim zvuku)	d	y	Pozrite si časť [Sound mode]
18	Mute (Vypnúť zvuk)	k	e	00 až 01
19	Volume (Ovládanie hlasitosti)	k	f	00 až 64
20	Clock 1 (Year/ Month/ Day) (Čas 1 (Rok/ Mesiac/ Deň))	f	a	Pozrite si časť [Clock 1]
21	Clock 2 (Hour/ Minute/ Second) (Čas 2 (Hodiny/ Minúty/ Sekundy))	f	x	Pozrite si časť [Clock 2]
22	Off Time Schedule (Plán času vypnutia)	f	c	00 až 01
23	On Time Schedule (Plán času zapnutia)	f	b	00 až 01
24	Off Timer (Repeat Mode/Time) (Časovač vypnutia (Režim opakovania/Čas))	f	e	Pozrite si časť [Off timer]
25	On Timer (Repeat Mode/Time) (Časovač zapnutia (Režim opakovania/Čas))	f	d	Pozrite si časť [On timer]
26	On Timer Input (Vstup časovača zapnutia)	f	u	Pozrite si časť [On timer input]
27	Automatic Standby (Automatický pohotovostný režim)	m	n	00 až 01
28	Auto Off (Automatické vypnutie)	f	g	00 až 01
29	Language (Jazyk)	f	i	Pozrite si časť [Language]
30	ISM mode (Režim ISM)	j	p	Pozrite si časť [ISM method]
31	Reset (Obnoviť nastavenia)	f	k	00 až 02
32	Current temperature (Hodnota teploty)	d	n	FF
33	Key (Tlačidlo)	m	c	Pozrite si časť [Key]
34	Time elapsed (Zápis uplynutého času)	d	l	FF
35	Product serial number (Kontrola sériového čísla)	f	y	FF
36	Software Version (Verzia softvéru)	f	z	FF
37	White Balance Red Gain (Prírastok červenej pri vyvážení bielej)	j	m	00 až FE
38	White Balance Green Gain (Prírastok zelenej pri vyvážení bielej)	j	n	00 až FE
39	White Balance Blue Gain (Prírastok modrej pri vyvážení bielej)	j	o	00 až FE
40	Backlight (Podsvietenie)	m	g	00 až 64
41	Screen off (Vypnúť/zapnúť obrazovku)	k	d	00 až 01

 **POZNÁMKA**

- Počas používania zariadenia USB, napríklad v režime DivX alebo EMF, sa vykonajú iba príkazy Power (Napájanie) (k a) a Key (Tlačidlo) (m c). Ostatné príkazy sa nevykonajú a budú sa považovať za príkazy NG.
- Niektoré príkazy nemusia byť podporované v závislosti od modelu.
- Príkaz „f f“, ktorý zobrazuje stav určitého príkazu, nezobrazuje OSD, aby sa zachovala kompatibilita s programom SuperSign.

Protokol prenosu/prijímania

Transmission (Prenos)

[Command1][Command2][][Set ID][][Data][Cr]

- * [Command1] Identifikuje režimy výrobného nastavenia a nastavenia používateľa.
- * [Command2] Ovláda monitory.
- * [Set ID] Používa sa na výber monitora, ktoré chcete ovládať. Na karte Nastavenia v ponuke OSD možno každému monitoru prideliť jedinečné identifikačné číslo v rozmedzí od 1 do 255 (01H až FFH).
Ak ako ID monitora zadáte „00H“, môžete súčasne ovládať všetky prepojené monitory.
- * [Data] Prenáša dáta príkazu.
Počet dát sa môže v závislosti od príkazu zvýšiť.
- * [Cr] Nový riadok. Zodpovedá kódu ASCII „0x0D“.
- * [] Medzera. Zodpovedá kódu ASCII „0x20“.

Acknowledgement (Potvrdenie)

[Command2][][Set ID][][OK/NG][Data][x]

- * Produkt prenáša pri prijímaní normálnych dát potvrdenie (ACK) na základe tohto formátu. Ak sú súčasne dáta vo formáte FF, indikuje aktuálne dáta o stave. Ak sú dáta v režime zápisu, vráti dáta počítača.
- * Ak sa príkaz odošle s ID monitora „00“ (=0x00), údaje sa zobrazia na všetkých monitoroch a monitory neodošlú žiadne potvrdenie (ACK).
- * Ak sa odošle hodnota údajov „FF“ v režime ovládania prostredníctvom konfigurácie RS-232C, aktuálnu hodnotu nastavenia funkcie je možné skontrolovať (len pre niektoré funkcie).
- * Niektoré príkazy nemusia byť podporované na niektorých modeloch.

01. Power (Napájanie) (Príkaz: k a)

Ovládanie zapnutia/vypnutia napájania displeja.

Prenos

[k][a][][Set ID][][Data][Cr]

Dáta 00: Off (Vyp.)
01: On (Zap.)

Potvrdenie

[a][][Set ID][][OK/NG][Data][x]

* Signál potvrdenia sa správne odošle, len keď je monitor zapnutý.

* Medzi signálom prenosu a potvrdenia môže vzniknúť istá doba oneskorenia.

02. Select input (Výber vstupu) (Príkaz: x b)

Výber vstupného zdroja pre displej.

Prenos

[x][b][][Set ID][][Data][Cr]

Dáta 60: RGB
90: HDMI (HDMI 1) (DTV)
A0: HDMI (HDMI 1) (PC)

Potvrdenie

[b][][Set ID][][OK/NG][Data][x]

*V závislosti od modelu vstupné signály nemusia byť podporované.

03. Aspect Ratio (Pomer strán) (Príkaz: k c)

Nastavenie formátu obrazovky.

Prenos

[k][c][][Set ID][][Data][Cr]

Dáta 01: 4:3
02: 16:9
04: Zoom (Priblíženie) (HDMI DTV)
09: Just scan (Iba skenovanie) (720p alebo viac) (HDMI DTV)
10 až 1F: Kino - priblíženie 1 až 16 (HDMI DTV)

* Dostupné typy dát sa môžu líšiť v závislosti od vstupného signálu. Bližšie informácie nájdete v časti Pomer strán v používateľskej príručke.

* Pomer strán sa môže líšiť v závislosti od vstupnej konfigurácie modelu.

Potvrdenie

[c][][Set ID][][OK/NG][Data][x]

04. Energy Saving (Šetrenie energie) (Príkaz: j q)

Nastavenie funkcie šetrenia energie.

Prenos

[j][q][][Set ID][][Data][Cr]

Dáta 00: Off (Vyp.)
01: Minimum (Minimálna)
02: Medium (Stredná)
03: Maximum (Maximálna)
04: Auto (Automaticky)
05: Screen Off (Vypnúť obrazovku)

Potvrdenie

[q][][Set ID][][OK/NG][Data][x]

** Nemusi byť podporované v závislosti od modelu.

05. Picture Mode (Režim obrazu) (Príkaz: d x)

Výber režimu obrazu.

Prenos

[d][x][][Set ID][][Data][Cr]

Dáta 00: Vivid (Živé)
01: Standard (Štandardné)
02: Cinema (Kino)
03: Sport (Šport)
04: Game (Hra)
05: Expert 1
06: Expert 2
08: APS

Potvrdenie

[x][][Set ID][][OK/NG][Data][x]

06. Contrast (Kontrast) (Príkaz: k g)

Nastavenie kontrastu obrazovky.

Prenos

[k][g][][Set ID][][Data][Cr]

Dáta 00 až 64: Kontrast 0 až 100

Potvrdenie

[g][][Set ID][][OK/NG][Data][x]

07. Brightness (Jas) (Príkaz: k h)

Nastavenie jasú obrazovky.

Prenos

[k][h][][Set ID][][Data][Cr]

Dáta 00 až 64: Jas 0 až 100

Potvrdenie

[h][][Set ID][][OK/NG][Data][x]

10. Tint (Odtieň) (Príkaz: k j)

Nastavenie odtieňa obrazovky.

Prenos

[k][j][][Set ID][][Data][Cr]

Dáta 00 až 64: Odtieň R50 až G50

Potvrdenie

[j][][Set ID][][OK/NG][Data][x]

08. Sharpness (Ostrost') (Príkaz: k k)

Nastavenie ostrosti obrazovky.

* Táto funkcia je dostupná pri vstupe v režimoch AV/
Komponentný.

Prenos

[k][k][][Set ID][][Data][Cr]

Dáta 00 až 32: Ostrosť 0 až 50

Potvrdenie

[k][][Set ID][][OK/NG][Data][x]

11. Color Temperature (Fareb. tón) (Príkaz: x u)

Nastavenie farebného tónu obrazovky.

Prenos

[x][u][][Set ID][][Data][Cr]

Dáta 00 až 64: Teplé 50 až Studené 50

Potvrdenie

[u][][Set ID][][OK/NG][Data][x]

09. Color (Farba) (Príkaz: k i)

Nastavenie farby obrazovky.

Prenos

[k][i][][Set ID][][Data][Cr]

Dáta 00 až 64: Farba 0 až 100

Potvrdenie

[i][][Set ID][][OK/NG][Data][x]

12. H Position (Horiz. poloha) (Príkaz: f q)

Nastavenie horizontálnej polohy obrazovky.

* Táto funkcia je k dispozícii iba vtedy, keď je funkcia
Tile Mode (Režim dlaždíc) nastavená na možnosť Off
(Vyp.).* Prevádzkový rozsah sa líši v závislosti od rozlíšenia
zdroja vstupu RGB.

(Dostupné iba pri vstupe RGB-PC.)

Prenos

[f][q][][Set ID][][Data][Cr]

Dáta 00 až 64: min. -50 (Vľavo) až max. 50 (Vpravo)

Potvrdenie

[q][][Set ID][][OK/NG][Data][x]

13. V Position (Vert. poloha) (Príkaz: f r)

Nastavenie vertikálnej polohy obrazovky.

* Táto funkcia je k dispozícii iba vtedy, keď je funkcia Tile Mode (Režim dlaždíc) nastavená na možnosť Off (Vyp.).

* Prevádzkový rozsah sa líši v závislosti od rozlíšenia zdroja vstupu RGB.

(Dostupné iba pri vstupe RGB-PC.)

Prenos

[f][r][][Set ID][][Data][Cr]

Dáta 00 až 64: min. -50 (dole) až max. 50 (hore)

Potvrdenie

[r][][Set ID][][OK/NG][Data][x]

14. H Size (Horiz. veľkosť) (Príkaz: f s)

Nastavenie horizontálnej veľkosti obrazovky.

* Táto funkcia je k dispozícii iba vtedy, keď je funkcia Tile Mode (Režim dlaždíc) nastavená na možnosť Off (Vyp.).

* Prevádzkový rozsah sa líši v závislosti od rozlíšenia zdroja vstupu RGB.

(Dostupné iba pri vstupe RGB-PC.)

Prenos

[f][s][][Set ID][][Data][Cr]

Dáta 00 – 64: Min. -50 (Znížiť) – Max. 50 (Rozšíriť)

Potvrdenie

[s][][Set ID][][OK/NG][Data][x]

15. Auto Configuration (Automatická konfigurácia) (Príkaz: j u)

Automatické nastavenie polohy obrazu a minimalizovanie chvenia obrazu.

(Dostupné iba pri vstupe RGB-PC.)

Prenos

[j][u][][Set ID][][Data][Cr]

Dáta 01: Set (Nastaviť)

Potvrdenie

[u][][Set ID][][OK/NG][Data][x]

16. Balance (Vyváženie) (Príkaz: k t)

Nastavenie vyváženia zvuku.

Prenos

[k][t][][Set ID][][Data][Cr]

Dáta 00 až 64: vľavo 50 až vpravo 50

Potvrdenie

[t][][Set ID][][OK/NG][Data][x]

17. Sound Mode (Režim zvuku) (Príkaz: d y)

Výber režimu zvuku.

Prenos

[d][y][][Set ID][][Data][Cr]

Dáta 01: Standard (Štandard)

02: Music (Hudba)

03: Cinema (Kino)

04: Sport (Šport)

05: Game (Hra)

07: News

Potvrdenie

[y][][Set ID][][OK/NG][Data][x]

18. Mute (Vypnúť zvuk) (Príkaz: k e)

Ovládanie zapnutia/vypnutia zvuku.

Prenos

[k][e][][Set ID][][Data][Cr]

Dáta 00: Stlmenie (zvuk je vypnutý)

01: Aktuálna hlasitosť (zvuk je zapnutý)

Potvrdenie

[e][][Set ID][][OK/NG][Data][x]

19. Volume (Ovládanie hlasitosti) (Príkaz: k f)

Nastavenie hlasitosti prehrávania.

Prenos

[k][f][][Set ID][][Data][Cr]

Dáta 00 až 64: Hlasitosť 0 až 100

Potvrdenie

[f][][Set ID][][OK/NG][Data][x]

20. Clock 1(Year/ Month/ Day) (Čas 1 (Rok/ Mesiac/ Deň)) (Príkaz: f a)

Nastavenie hodnôt funkcie Čas 1 (rok/mesiac/deň).

Prenos

[f][a][][Set ID][][Data1][][Data2][][Data3][Cr]

Dáta 1 00 až 1E: 2010 až 2040

Dáta 2 01 až 0C: január až december

Dáta 3 01 až 1F: 1 až 31

* Zadajte príkaz „fa [Set ID] ff“ na kontrolu hodnôt funkcie Čas 1 (rok/mesiac/deň).

Potvrdenie

[a][][Set ID][][OK/NG][Data1][Data2][Data3][x]

21. Clock 2(Hour/ Minute/ Second) (Čas 2 (Hodiny/ Minúty/ Sekundy)) (Príkaz: f x)

Nastavenie hodnôt funkcie Čas 2 (hodina/minúta/sekunda).

Prenos

[f][x][][Set ID][][Data1][][Data2][][Data3][Cr]

Dáta 1 00 až 17: 00 až 23 hodín

Dáta 2 00 až 3B: 00 až 59 minút

Dáta 3 00 až 3B: 00 až 59 sekúnd

* Zadajte príkaz „fx [Set ID] ff“ na kontrolu hodnôt funkcie Čas 2 (hodina/minúta/sekunda).

** Tento príkaz nebude fungovať, ak nebola vopred nastavená položka Čas 1 (hodina/minúta/sekunda).

Potvrdenie

[x][][Set ID][][OK/NG][Data1][Data2][Data3][x]

22. Off Time Schedule (Plán času vypnutia) (Príkaz: f c)

Zapne/vypne funkciu Off Time Schedule (Plán času vypnutia).

Prenos

[f][c][][Set ID][][Data][Cr]

Dáta 00: Off (Vyp.)

01: On (Zap.)

Potvrdenie

[c][][Set ID][][OK/NG][Data][x]

23. On Time Schedule (Plán času zapnutia) (Príkaz: f b)

Zapne/vypne funkciu On Time Schedule (Plán času zapnutia).

Prenos

[f][b][][Set ID][][Data][Cr]

Dáta 00: Off (Vyp.)

01: On (Zap.)

Potvrdenie

[b][][Set ID][][OK/NG][Data][x]

24. Off Timer(Repeat Mode/Time) (Časovač vypnutia (Režim opakovania/Čas)) (Príkaz: f e)

Nastavenie funkcie časovača vypnutia (Režim opakovania/Čas).

Prenos

[f][e][][Set ID][][Data1][][Data2][][Data3][Cr]

Dáta 1

1. f1h až f7h (Čítať dáta)

F1: Čítať 1. údaj času vypnutia

F2: Čítať 2. údaj času vypnutia

F3: Čítať 3. údaj času vypnutia

F4: Čítať 4. údaj času vypnutia

F5: Čítať 5. údaj času vypnutia

F6: Čítať 6. údaj času vypnutia

F7: Čítať 7. údaj času vypnutia

2. e1h-e7h (Odstrániť jeden index), e0h (Odstrániť všetky indexy)

E0: Odstrániť všetky údaje času vypnutia

E1: Odstrániť 1. údaj času vypnutia

E2: Odstrániť 2. údaj času vypnutia

E3: Odstrániť 3. údaj času vypnutia

E4: Odstrániť 4. údaj času vypnutia

E5: Odstrániť 5. údaj času vypnutia

E6: Odstrániť 6. údaj času vypnutia

E7: Odstrániť 7. údaj času vypnutia

3. 01h až 06h (Nastavenie dňa v týždni pre Čas vypnutia)

01: Once (Raz)

02: Daily (Denne)

03: Pondelok až piatok

04: Pondelok až sobota

05: Sobota až nedeľa

06. Nedeľa

07. Pondelok

08. Utorok

09. Streda

0A. Štvrtok

0B. Piatok

0C. Sobota

Dáta 2 00 až 17: 00 až 23 hodín

Dáta 3 00 až 3B: 00 až 59 minút

* Ak chcete čítať alebo odstrániť zoznam času vypnutia, nastavte hodnotu FFH pre [Data2] a [Data3].

(Príklad 1: fe 01 f1 ff ff – Čítať 1. údaj času vypnutia.)

(Príklad 2: fe 01 e1 ff ff – Vymazať 1. údaj času vypnutia.)

(Príklad 3: fe 01 04 02 03 – Nastaviť čas vypnutia na „Pondelok až sobota, 02:03“.)

* Táto funkcia je dostupná len vtedy, keď sú nastavené údaje 1 (rok/mesiac/deň) a 2 (hodina/minúta/sekunda).

Potvrdenie

[e][][Set ID][][OK/NG][Data1][Data2][Data3][x]

25. On Timer(Repeat Mode/Time) (Časovač zapnutia (Režim opakovania/Čas)) (Príkaz: f d)

Nastavenie funkcie Časovač zapnutia (Režim opakovania/Čas).

Prenos

[f][d][][Set ID][][Data1][][Data2][][Data3][Cr]

Dáta 1

1. f1h až f7h (Čítať dáta)

F1: Čítať 1. údaj času zapnutia

F2: Čítať 2. údaj času zapnutia

F3: Čítať 3. údaj času zapnutia

F4: Čítať 4. údaj času zapnutia

F5: Čítať 5. údaj času zapnutia

F6: Čítať 6. údaj času zapnutia

F7: Čítať 7. údaj času zapnutia

2. e1h-e7h (Odstrániť jeden index), e0h (Odstrániť všetky indexy)

E0: Odstrániť všetky údaje času zapnutia

E1: Odstrániť 1. údaj času zapnutia

E2: Odstrániť 2. údaj času zapnutia

E3: Odstrániť 3. údaj času zapnutia

E4: Odstrániť 4. údaj času zapnutia

E5: Odstrániť 5. údaj času zapnutia

E6: Odstrániť 6. údaj času zapnutia

E7: Odstrániť 7. údaj času zapnutia

3. 01h až 06h (Nastavenie dňa v týždni pre Čas zapnutia)

01: Once (Raz)

02: Daily (Denne)

03: Pondelok až piatok

04: Pondelok až sobota

05: Sobota až nedeľa

06. Nedeľa

07. Pondelok

08. Utorok

09. Streda

0A. Štvrtok

0B. Piatok

0C. Sobota

Dáta 2 00 až 17: 00 až 23 hodín

Dáta 3 00 až 3B: 00 až 59 minút

* Ak chcete čítať alebo odstrániť zoznam času zapnutia, nastavte hodnotu FFH pre [Data2] a [Data3].

(Príklad 1: fd 01 f1 ff ff – Čítať 1. údaj času zapnutia.)

(Príklad 2: fd 01 e1 ff ff – Odstrániť 1. údaj času zapnutia.)

(Príklad 3: fd 01 04 02 03 – Nastaviť čas zapnutia na „Pondelok až sobota, 02:03“.)

* Táto funkcia je dostupná len vtedy, keď sú nastavené údaje 1 (rok/mesiac/deň) a 2 (hodina/minúta/sekunda).

Potvrdenie

[d][][Set ID][][OK/NG][Data1][Data2][Data3][x]

26. On Timer Input (Vstup časovača zapnutia) (Príkaz: f u)

Pridá nový plán zvolením vstupu pre aktuálne nastavenie časovača zapnutia.

Prenos

[f][u][][Set ID][][Data1][Cr]

[f][u][][Set ID][][Data1][Data2][Cr]

Dáta (Pridať plán)

60: RGB

90: HDMI (HDMI 1)

Dáta 1 (Zmeniť plán)

1: f1h až f4h (Čítať dáta)

F1: Vybrať 1. plánovaný vstup

F2: Vybrať 2. plánovaný vstup

F3: Vybrať 3. plánovaný vstup

F4: Vybrať 4. plánovaný vstup

F5: Vybrať 5. plánovaný vstup

F6: Vybrať 6. plánovaný vstup

F7: Vybrať 7. plánovaný vstup

Dáta 2

1: ffh (Čítať dáta)

* Ak chcete čítať plánovaný vstup, zadajte hodnotu FFH pre [Data2].

Ak nie je k dispozícii žiadny plán pre [Data1] pri pokuse o načítanie alebo zmenu údajov plánu, zobrazí sa text NG a činnosť sa nevykoná.

(Príklad 1: fu 01 60 – Posunúť každý plánovaný vstup o jeden riadok a uložiť 1. plánovaný vstup v režime RGB.)

(Príklad 2: fu 01 f1 ff – Čítať 1. plánovaný vstup.)

Ak nie je k dispozícii tretí plán, zobrazí sa text NG a činnosť sa nevykoná.

* Táto funkcia je dostupná len vtedy, keď sú nastavené údaje 1 (rok/mesiac/deň) a 2 (hodina/minúta/sekunda), Čas zapnutia (Režim opakovania/Čas).

** Nemusí byť podporované v závislosti od modelu.

Potvrdenie

[u][][Set ID][][OK/NG][Data][x]

[u][][Set ID][][OK/NG][Data1][Data2][x]

27. Automatic Standby (Automatický pohotovostný režim) (Príkaz: m n)

Nastavenie automatického pohotovostného režimu.

Prenos

[m][n][][Set ID][][Data][Cr]

Dáta 00: Vypnuté (Žiadne vypnutie po 4 hodinách)

01: 4 hodiny (Vypnutie po 4 hodinách)

02: 6 hodiny (Vypnutie po 6 hodinách)

03: 8 hodiny (Vypnutie po 8 hodinách)

Potvrdenie

[n][][Set ID][][OK/NG][Data][x]

28. Auto Off (Automatické vypnutie) (Príkaz: f g)

Nastavenie funkcie automatického vypnutia.

Prenos

[f][g][][Set ID][][Data][Cr]

Dáta 00: Vypnuté (Žiadne vypnutie po 15 minútach)

01: 15 min. (Vypnutie po 15 minútach)

Potvrdenie

[g][][Set ID][][OK/NG][Data][x]

29. Language (Jazyk) (Príkaz: f i)

Nastavenie jazyka pre OSD.

Prenos

[f][i][][Set ID][][Data][Cr]

Dáta 00: Czech (Čeština)

01: Danish (Dánčina)

02: German (Nemčina)

03: English (Angličtina)

04: Spanish (Španielčina) (EU)

05: Greek (Gréčtina)

06: French (Francúzština)

07: Italian (Taliančina)

08: Dutch (Holandčina)

09: Norwegian (Nórčina)

0A: Portuguese (Portugalčina)

0B: Portuguese (Portugalčina) (BR)

0C: Russian (Ruština)

0D: Finnish (Fínčina)

0E: Swedish (Švédčina)

0F: Korean (Kórejčina)

10: Chinese (Čínština) (Mandarínčina)

11: Yue Chinese (Čínština Yue) (Kantončina)

Potvrdenie

[i][][Set ID][][OK/NG][Data][x]

30. ISM mode (Režim ISM) (Príkaz: j p)

Výber metódy ISM na zabránenie vypáleniu statického obrazu.

Prenos

[j][p][][Set ID][][Data][Cr]

Dáta 08: Normal (Normálny)

20: Color wash

Potvrdenie

[p][][Set ID][][OK/NG][Data][x]

31. Reset (Obnoviť nastavenia) (Príkaz: f k)

Obnova nastavení obrazu, obrazovky, zvuku a výrobných nastavení.
(Obnovenie nastavení obrazovky je možné vykonať iba vo vstupnom režime RGB.)

Prenos

`[f][k][][Set ID][][Data][Cr]`

Dáta 00: Picture Reset (Obnov. nast. obr.)
01: Screen Reset (Obnovenie nastavení obrazovky)
02: Factory Reset (Obnova výrobných nastavení)

Potvrdenie

`[k][][Set ID][][OK/NG][Data][x]`**32. Current temperature (Hodnota teploty) (Príkaz: d n)**

Kontrola hodnoty vnútornej teploty.

Prenos

`[d][n][][Set ID][][Data][Cr]`

Dáta FF: Kontrolovať stav

Potvrdenie

`[n][][Set ID][][OK/NG][Data][x]`

* Teplota sa uvádza hexadecimálnou hodnotou.

33. Key (Tlačidlo) (Príkaz: m c)

Odoslanie kódu tlačidla infračerveného diaľkového ovládania.

Prenos

`[m][c][][Set ID][][Data][Cr]`

Dáta KÓD_TLAČIDLA_IR

Potvrdenie

`[c][][Set ID][][OK/NG][Data][x]`

Kód tlačidla nájdete v zozname infračervených kódov.

* V závislosti od modelu nie sú niektoré kódy tlačidiel podporované.

34. Time elapsed (Zápis uplynutého času) (Príkaz: d l)

Kontrola doby používania panela.

Prenos

`[d][l][][Set ID][][Data][Cr]`

Dáta FF: Čítať stav

Potvrdenie

`[l][][Set ID][][OK/NG][Data][x]`

* Získané údaje predstavujú hodiny používania v hexadecimálnom vyjadrení.

35. Product serial number (Kontrola sériového čísla) (Príkaz: f y)

Kontrola sériových čísel.

Prenos

`[f][y][][Set ID][][Data][Cr]`

Dáta FF: Kontrolovať sériové číslo produktu

Potvrdenie

`[y][][Set ID][][OK/NG][Data][x]`

* Dáta sa uvádzajú v kóde ASCII.

36. Software Version (Verzia softvéru) (Príkaz: f z)

Kontrola verzie softvéru.

Prenos

`[f][z][][Set ID][][Data][Cr]`

Dáta FF: Kontrolovať verziu softvéru

Potvrdenie

`[z][][Set ID][][OK/NG][Data][x]`

37. White Balance Red Gain (Prírastok červenej pri vyvážení bielej) (Príkaz: j m)

Nastavenie prírastku červenej pri vyvážení bielej.

Prenos

[j][m][][Set ID][][Data][Cr]

Dáta 00 až FE: prírastok červenej 0 až 254

Potvrdenie

[m][][Set ID][][OK/NG][Data][x]

40. Backlight (Podsvietenie) (Príkaz: m g)

Nastavenie podsvietenia obrazovky.

Prenos

[m][g][][Set ID][][Data][Cr]

Dáta 00 až 64: Podsvietenie 0 až 100

Potvrdenie

[g][][Set ID][][OK/NG][Data][x]

** Nemusí byť podporované v závislosti od modelu.

38. White Balance Green Gain (Prírastok zelenej pri vyvážení bielej) (Príkaz: j n)

Nastavenie prírastku zelenej pri vyvážení bielej.

Prenos

[j][n][][Set ID][][Data][Cr]

Dáta 00 až FE: prírastok zelenej 0 až 254

Potvrdenie

[n][][Set ID][][OK/NG][Data][x]

41. Screen off (Vypnúť/zapnúť obrazovku) (Príkaz: k d)

Zapnutie alebo vypnutie obrazovky.

Prenos

[k][d][][Set ID][][Data][Cr]

Dáta 00: Zapnutie obrazovky.

01: Vypnutie obrazovky.

Potvrdenie

[d][][Set ID][][OK/NG][Data][x]

39. White Balance Blue Gain (Prírastok modrej pri vyvážení bielej) (Príkaz: j o)

Nastavenie prírastku modrej pri vyvážení bielej.

Prenos

[j][o][][Set ID][][Data][Cr]

Dáta 00 až FE: prírastok modrej 0 až 254

Potvrdenie

[o][][Set ID][][OK/NG][Data][x]



LG

Life's Good

! POZNÁMKA

- Model 65LS33A nepodporuje program ENERGY STAR (EPA).

ENERGY STAR is a set of power-saving guidelines issued by the U.S. Environmental Protection Agency(EPA).



As an ENERGY STAR Partner LGE U. S. A.,Inc. has determined that this product meets the ENERGY STAR guidelines for energy efficiency. Refer to ENERGYSTAR.gov for more information on the ENERGY STAR program.

Skôr než začnete produkt používať, dôkladne si prečítajte časť Bezpečnostné opatrenia. Používateľskú príručku (disk CD) uschovajte na dostupnom mieste pre budúce použitie. Modelové označenie a sériové číslo zariadenia sa nachádza na zadnej a bočnej strane zariadenia. Poznačte si ho do nižšie uvedeného priestoru pre prípad servisného zásahu.

MODEL _____

SÉRIOVÉ ČÍSLO _____

Ak chcete získať zdrojový kód licencie GPL, LGPL, MPL a ďalších licencií typu Open Source (s otvoreným zdrojovým kódom), ktoré sa vzťahujú na tento produkt, navštívte webovú lokalitu <http://opensource.lge.com>.

Okrem zdrojového kódu si taktiež môžete prevziať všetky uvedené licenčné podmienky, upozornenia týkajúce sa zrieknutia záruky a autorských práv.

Po zaslaní žiadosti na e-mailovú adresu opensource@lge.com vám spoločnosť LG Electronics tiež poskytne otvorený zdrojový kód na disku CD-ROM za poplatok, ktorý pokrýva náklady spojené s jeho dodaním (ako je cena média, poštovné a balné). Táto ponuka platí tri (3) roky od dátumu zakúpenia daného produktu.

VAROVANIE - Toto je produkt triedy A. Tento produkt môže v domácnosti spôsobovať rušenie rádiových vln. Ak sa tak stane, používateľ musí vykonať príslušné opatrenia.

Pri zapínaní alebo vypínaní tohto zariadenia je prechodný šum normálny.