

GEBRUIKERSHANDLEIDING

3D Blu-ray™/ DVD Home Cinema System

Lees deze handleiding zorgvuldig door voordat u het product gebruikt en bewaar de handleiding om indien nodig later te kunnen raadplegen.

BH7240BW (BH7240BW, S74B1-F/S, S74T1-C, S73T1-W, T2, W4-2)
BH7540TW (BH7540TW, S74T1-S/C, S73T1-W, T2, W4-2)

Veiligheidsinformatie



LET OP

**Schokgevaar!
NIET OPENEN**

LET OP: OM HET RISICO OP EEN ELEKTRISCHE SCHOKTE BEPERKEN, DIENT U DE BEHUZING (OF DE ACHTERZIJDE) NIET TE VERWIJDEREN. DIT APPARAAT BEVAT GEEN ONDERDELEN DIE DOOR DE GEBRUIKER KUNNEN WORDEN ONDERHOUDEN OF GEREPAREERD. LAAT ONDERHOUD EN REPARATIES OVER AAN EEN GEKWALIFICEERDE ELEKTRICIEN.



Het symbool dat bestaat uit een bliksemschicht met pijlpunt in een gelijkzijdige driehoek, is bedoeld als waarschuwing voor de aanwezigheid van niet-geïsoleerde 'gevaarlijke stroomspanning' in de behuizing van het product. Deze spanning is dusdanig hoog dat het risico bestaat op een elektrische schok.



Het uitroepteken in een gelijkzijdige driehoek is bedoeld om de gebruiker te waarschuwen dat er belangrijke bedienings- en onderhoudsinstructies te vinden zijn in de documentatie die bij het product is geleverd.

WAARSCHUWING: OM HET RISICO VAN BRAND OF SCHOKKEN TE VERMIJDEN, MAG DEZE APPARATUUR NIET AAN REGEN OF VOCHT WORDEN BLOOTGESTELD.

WAARSCHUWING: plaats het product niet in een afgesloten ruimte zoals een boekenkast of gelijkwaardig.

LET OP: blokkeer de ventilatieopeningen niet. Volg voor de installatie van het apparaat de instructies van de fabrikant.

De behuizing is voorzien van gleuven en openingen voor voldoende ventilatie om ervoor te zorgen dat product naar behoren functioneert en als bescherming tegen oververhitting. Blokkeer de sleuven en openingen niet door het apparaat op een bed, bank, vloerkleed of een andere vergelijkbare ondergrond te plaatsen. Dit product mag niet in een inbouwconstructie, zoals een boekenkast of een rek, worden geplaatst, tenzij er voldoende ventilatie aanwezig is of de instructies van de fabrikant zijn opgevolgd.

Aanpassingen, de prestatie van procedures of het gebruik van regelaars, andere dan de welke hier bepaald, kunnen leiden tot blootstelling aan gevaarlijke straling.

LET OP betreffende de voedingskabel

Voor de meeste apparaten geldt, dat u ze het beste kunt aansluiten op een eigen circuit.

Dit betekent dat u het apparaat het beste kunt aansluiten op een stopcontact zonder extra stopcontacten of stekkerdozen. Controleer de specificatiepagina in deze handleiding om zeker te zijn. Overbelast de wandcontactdozen niet. Overbelaste wandcontactdozen, loszittende of beschadigde wandcontactdozen, verlengsnoeren, beschadigde voedingskabels, beschadigde kabels of kabels met gespleten kabelisolatie zijn gevaarlijk. Elk van deze situaties kan leiden tot elektrische schokken of brand. Controleer regelmatig de kabel van uw apparaat. Wanneer deze onregelmatigheden vertoont, trekt u de stekker uit de wandcontactdoos, stopt u met gebruik van het apparaat en laat u de kabel vervangen door een erkend onderhoudsbedrijf. Bescherm de voedingskabel tegen fysiek of mechanisch misbruik, zoals buigen, trekken, knijpen, klemmen, tussen de deur, of erop stappen. Let extra goed op bij stekkers, wandcontactdozen en het punt waar de kabel het apparaat verlaat. Als u het apparaat wilt loskoppelen van de stroomvoorziening, trekt u de stekker uit het stopcontact. Zorg ervoor dat de stekker eenvoudig bereikbaar is wanneer u het product installeert.

Dit apparaat is voorzien van een draagbare batterij of accu.

Veilige manier om de batterij of accu uit de apparatuur te verwijderen: verwijder de oude batterij, volg de stappen in omgekeerde volgorde om de batterij te plaatsen. Om milieuvervuiling en een mogelijk gevaar voor de gezondheid van mens en dier te voorkomen, dient de batterij of batterijset in een geschikte container op de daarvoor aangewezen gratis inzamelpunten te worden weggegooid. Gooi de oude batterijen en accu's nooit bij het gewone huisvuil. De batterijen mogen niet worden blootgesteld aan overmatige warmte, zoals zonnestralen, vuur en dergelijke.

LET OP: stel het apparaat niet bloot aan vochtdruppels of -spatten en plaats nooit objecten met vloeistoffen op het apparaat.

Uw oude toestel wegdoen



1. Elektrische en elektronische producten mogen niet worden meegegeven met het huishoudelijk afval, maar moeten worden ingeleverd bij speciale inzamelingspunten die door de lokale of landelijke overheid zijn aangewezen.
2. De correcte verwijdering van uw oude toestel helpt negatieve gevolgen voor het milieu en de menselijke gezondheid voorkomen.
3. Wilt u meer informatie over de verwijdering van uw oude toestel? Neem dan contact op met uw gemeente, de afvalophaaldienst of de winkel waar u het product hebt gekocht.

Afgewerkte batterijen/acc's wegdoen



1. Dit symbool kan samen met de chemische symbolen voor kwik (Hg), cadmium (Cd) en lood (Pb) worden gebruikt als de batterij of de accu meer dan 0,0005% kwik, 0,002% cadmium of 0,004% lood bevat.
2. Batterijen en accu's moeten altijd gescheiden van het gemeentelijke huisvuil worden weggedaan via speciale inzameladressen die door de landelijke of de plaatselijke overheid zijn aangewezen.
3. Door afgewerkte batterijen en accu's op de juiste manier weg te doen helpt u mogelijke negatieve gevolgen voor het milieu en de gezondheid van mens en dier te voorkomen.
4. Bel voor meer informatie over het opruimen van afgewerkte batterijen en accu's de afdeling Milieudienst van het gemeentehuis van uw woonplaats, het dichtstbijzijnde erkende inleveradres of de winkel waar u het product hebt gekocht.

Kennisgeving over draadloze producten in de Europese Unie

CE 01970

LG Electronics verklaart hierbij dat deze producten voldoen aan de essentiële eisen en de andere relevante bepalingen van richtlijn 1999/5/EC, 2004/108/EC, 2006/95/EC, 2009/125/EC en 2011/65/EU.

U kunt contact opnemen met het volgende adres om een kopie te ontvangen van de conformiteitsverklaring (DOC; Declaration Of Conformity).

Neem voor productnaleving contact op met ons kantoor:

LG Electronics Inc.

EU Representative, Krijgsman 1,
1186 DM Amstelveen, The Netherlands

- Opgelet Dit is GEEN klantendienst. Zie het garantiebewijs voor de gegevens van de klantendienst of neem contact op met de verdeler waarbij u dit product gekocht heeft.

Uitsluitend geschikt voor gebruik binnenshuis.

Verklaring omtrent blootstelling aan RF-straling

Dit apparaat moet met een minimumafstand van 20 cm tussen de radiator en uw lichaam worden geïnstalleerd en gebruikt.

Opmerkingen over de auteursrechten

- Er zijn bepaalde beperkingen voor het afspelen, de analoge signaaluitvoer e.d. van door AAC (Advanced Access Content System) beschermd inhoud omdat AAC goedgekeurd is als inhoudbeschermingsysteem voor het Blu-ray diskformaat, vergelijkbaar met het gebruik van CSS (Content Scramble System). De werking van dit apparaat en beperkingen op dit apparaat zijn afhankelijk van het tijdstip waarop u het heeft gekocht, omdat die beperkingen door AAC kunnen worden opgelegd en/of gewijzigd na de productie van dit apparaat.
- Bovendien zijn het BD-ROM logo en BD+ naderhand aanvaard als inhoudbeveiligingssysteem voor het Blu-ray diskformaat, wat bepaalde beperkingen evenals afspelerbeperkingen oplegt aan door het BD-ROM logo en/of door BD+ beschermd inhoud. Voor extra informatie over AAC, het bd-rom merkteken, bd+ of dit product, neemt u contact op met een erkend Klantenservicecentrum.
- Veel bd-rom's/dvd's zijn gecodeerd met kopieerbeveiliging. Om deze reden mag u uw speler alleen rechtstreeks op uw tv aansluiten en niet op een videorecorder. Aansluiting op een videorecorder kan leiden tot vervormde weergave van schijven met kopieerbeveiliging.
- Dit product bevat technologie ter bescherming van het auteursrecht dat is beschermd middels in de Verenigde Staten geregistreerde patenten en intellectuele-eigendomsrechten. Het gebruik van deze auteursrechtbeveiliging moet door Rovi worden toegestaan. Deze beveiliging is uitsluitend bedoeld voor huiselijke en andere weergavetoepassingen tenzij anders door Rovi toegestaan. Reverse engineering of deconstructie is verboden.
- Geproduceerd onder licentie onder Amerikaans patentnummer. Volgens de copyrightwetten van de Verenigde Staten en van andere landen, kunt u burgerlijk en/of strafrechtelijk aansprakelijk worden gesteld voor het illegaal opnemen, gebruiken, weergeven, verdelen of bewerken van televisieprogramma's, videobanden, BD-rom's, dvd's, cd's en andere materialen.

Belangrijke informatie over het tv-kleurensysteem

Het door deze speler gebruikte tv-kleurensysteem richt zich naar de afgespeelde schijven.

Wanneer de speler bijvoorbeeld een volgens het NTSC-kleurensysteem opgenomen schijf afspeelt, wordt het beeld als NTSC-sigitaal uitgevoerd.

Alleen kleurentelevisies die voor meerdere kleurensystemen geschikt zijn, kunnen alle door de speler uitgevoerde signalen verwerken.

- Als uw tv uitsluitend geschikt is voor het PAL-kleurensysteem, worden er vervormde beelden weergegeven wanneer u schijven of video-inhoud gebruikt die in NTSC zijn opgenomen.
- Een kleuren-tv die voor meerdere systemen geschikt is, past het kleurensysteem automatisch aan bij het ingevoerde signaal. Wanneer het kleurensysteem niet automatisch wordt gewijzigd, schakelt u de tv uit en weer aan waardoor een normaal beeld op het beeldscherm verschijnt.
- Ook wanneer volgens het NTSC-kleurensysteem opgenomen schijven door uw tv correct worden weergegeven, is het mogelijk dat dit signaaltype niet correct door uw recorder wordt opgenomen.



Let op!

- Door langdurig naar stereoscopisch 3D-materiaal te kijken kunt u last krijgen van duizeligheid en vermoeidheid.
- Zieken, kinderen en zwangere vrouwen kunnen beter niet naar films in 3D-modus kijken.
- Als u tijdens het kijken naar 3D-materiaal hoofdpijn krijgt, vermoeidheid voelt of duizelig wordt, is het verstandig het afspelen te stoppen en even uit te rusten.

Inhoudsopgave

1 Aan de slag

- 2 Veiligheidsinformatie
- 8 Inleiding
- 8 – Afspeelbare schijven en symbolen die in deze handleiding worden gebruikt
- 9 – Over de weergave van het symbool 'Ø'
- 9 – Regiocode
- 9 – Selecteren systeem
- 10 Afstandsbediening
- 11 Frontpaneel
- 11 Achterpaneel

2 Aansluiten

- 12 Het systeem positioneren
- 13 Luidsprekers aansluiten
- 13 – Luidsprekers op de speler aansluiten
- 13 – De achterste luidsprekers aansluiten op de draadloze receiver
- 14 Draadloze Luidsprekeraansluiting
- 14 – De draadloze ontvanger voor de eerste keer instellen
- 14 – Handmatig draadloze ontvanger koppelen
- 15 Aansluiten op uw tv
- 16 – Wat is SIMPLINK?
- 16 – ARC-functie (Audio Return Channel)
- 16 – De resolutie instellen
- 17 De antenne aansluiten
- 18 Op een extern apparaat aansluiten
- 18 – AUX-aansluiting
- 18 – OPTICAL IN-aansluiting
- 19 – HDMI IN 1/2-aansluiting
- 20 Aansluiten op uw thuisnetwerk
- 20 – Aansluiting voor bekabeld netwerk
- 21 – Een bekabeld netwerk installeren
- 22 – Draadloze netwerkverbinding
- 22 – Draadloos netwerk installeren

3 Systeeminstellingen

- 25 Begininstellingen
- 26 Afspelen in het algemeen
- 26 – De Setup-instellingen aanpassen
- 27 – Menu [NETWERK]
- 28 – Menu [SCHERM]
- 29 – Menu [TAAL]
- 30 – Menu [AUDIO]
- 31 – Menu [SLOT]
- 32 – Menu [ANDERS]

4 Bediening

- 34 Geluidseffecten
- 34 3D-geluidseffect
- 35 Standaard menuweergave
- 35 – Het menu [HOME] gebruiken
- 35 – SmartShare gebruiken
- 36 De aangesloten apparaten afspelen
- 36 – Een schijf afspelen
- 36 – Blu-ray 3D-disks afspelen
- 37 – Een bestand op een schijf/USB-apparaat afspelen
- 38 – Het afspelen van een bestand op een Android-apparaat
- 39 – Een bestand op een netwerkserver afspelen
- 40 Verbinden met de thuisnetwerkserver voor PC
- 40 – Over SmartShare PC Software (DLNA)
- 40 – SmartShare PC Software installeren (DLNA)
- 40 – Bestanden en mappen delen
- 41 – Systeemvereisten
- 42 Afspelen in het algemeen
- 42 – Basisfuncties voor video- en audio-inhoud
- 42 – Basisfuncties voor foto-inhoud
- 42 – Schijfmenu gebruiken
- 43 – Afspelen hervatten
- 43 – Laatste scène onthouden
- 44 Weergave op scherm
- 44 – Het afspelen van video regelen
- 45 – De fotoweergave bedienen
- 46 Geavanceerd afspelen

- 46 – Afspelen herhalen
- 46 – Een bepaald gedeelte herhalen
- 46 – Afspelen vanaf de geselecteerde tijd
- 47 – Een taal voor de ondertiteling selecteren
- 47 – U hoort een ander geluid
- 47 – Vanuit een andere hoek kijken
- 47 – De hoogte-breedteverhouding van het tv-beeld aanpassen
- 48 – De ondertitel-codepagina wijzigen
- 48 – Beeldmodus wijzigen
- 49 – Informatie over inhoud weergeven
- 49 – De weergave van het inhoudsoverzicht wijzigen
- 49 – Een bestand met ondertitels selecteren
- 50 – Muziek afspelen tijdens een diavoorstelling
- 50 – Afspelen van inhoud naar 3D
- 51 Geavanceerde functies
- 51 – Wi-Fi Direct™-verbinding
- 52 Genieten van Miracast™
- 52 – Genieten van BD-Live™
- 53 – Genieten van surfen op het web
- 53 – LG AV Remote
- 53 – Privégeluidmodus
- 53 – Een USB-toetsenbord of muis bedienen
- 54 Radiofuncties
- 54 – Naar de radio luisteren
- 54 – Radiostations programmeren
- 54 – Een opgeslagen station verwijderen
- 54 – Alle opgeslagen stations verwijderen
- 54 – Een slecht FM-signaal verbeteren
- 54 – Informatie over een radiostation weergeven
- 55 Gebruik van de Premium
- 55 De LG Smart World gebruiken
- 56 – Aanmelden
- 56 – Online inhoud zoeken
- 57 Het menu My Apps gebruiken
- 58 Met behulp van Bluetooth technologie

- 58 – Muziek luisteren die op een Bluetooth-apparaat is opgeslagen

5 Problemen oplossen

- 60 Problemen oplossen
- 60 – Algemeen
- 61 – Netwerk
- 62 – Beeld
- 62 – Geluid
- 62 – Klantenondersteuning
- 62 – Kennisgeving met betrekking tot open source-software

6 Bijlage

- 63 Uw tv bedienen met de bijgeleverde afstandsbediening
- 63 – De afstandsbediening instellen voor de bediening van uw tv
- 64 Netwerksoftware-update
- 64 – Kennisgeving van netwerkupdate
- 64 – Software-update
- 66 Aanvullende informatie
- 66 – Bestandsvereisten
- 67 – AVCHD (Advanced Video Codec High Definition)
- 68 – Wat betekent DLNA
- 68 – Systeemvereisten
- 68 – Opmerkingen over de compatibiliteit
- 69 Audio-uitvoerspecificaties
- 70 Regiocodelijst
- 71 Taalcodelijst
- 72 Handelsmerken en licenties
- 74 Specificaties
- 77 Onderhoud
- 77 – Omgaan met het apparaat
- 77 – Opmerkingen over schijven
- 78 Belangrijke informatie met betrekking tot de netwerkservices













Bepaalde inhoud in deze handleiding kan afwijken van uw speler, afhankelijk van de software van de speler of uw serviceprovider.

Inleiding

1

Aan de slag

Af speelbare schijven en symbolen die in deze handleiding worden gebruikt

Media/term	Logo	Symbool	Beschrijving
Blu-ray	  	BD	<ul style="list-style-type: none"> Schijven zoals films die u kunt kopen of huren. 'Blu-ray 3D'-schijven en 'Blu-ray 3D ONLY'-schijven BD-R/RE-schijven die worden opgenomen in een BDAV-indeling.
		MOVIE MUSIC PHOTO	<ul style="list-style-type: none"> BD-R/RE-schijven die film-, muziek- of fotobestanden bevatten. ISO 9660+JOLIET-, UDF- en UDF Bridge-indeling
DVD-ROM DVD-R DVD-RW DVD+R DVD+RW (8 cm, 12cm)	     <small>DVD+ReWritable</small>	DVD	<ul style="list-style-type: none"> Schijven zoals films die u kunt kopen of huren. Alleen voor filmmodus en gesloten modus Ondersteunt ook tweelaags schijven
		AVCHD	Gefinaliseerde AVCHD-indeling
		MOVIE MUSIC PHOTO	<ul style="list-style-type: none"> DVD±R/RW-schijven die film-, muziek- of fotobestanden bevatten. ISO 9660+JOLIET-, UDF- en UDF Bridge-indeling
DVD-RW (VR) (8 cm, 12cm)		DVD	Alleen VR-modus en voltooid
Audio CD (8 cm, 12cm)		ACD	Audio-cd's
CD-R/RW (8 cm, 12cm)		MOVIE MUSIC PHOTO	<ul style="list-style-type: none"> CD-R/RW-schijven die film-, muziek- of fotobestanden bevatten. ISO 9660+JOLIET-, UDF- en UDF Bridge-indeling
Opmerking	–		Vermeldt speciale opmerkingen en bedieningskenmerken.
Let op!	–		Vermeldt waarschuwingen om eventuele schade door misbruik te voorkomen.

! Opmerking

- Naargelang de toestand van de opnameapparatuur of van de CD-R/RW (of van een DVD±R/RW), kunnen sommige CD-R/RW-schijven (of DVD±R/RW-schijven) niet op het toestel worden afgespeeld.
- Afhankelijk van de opnamesoftware en de voltooiing worden sommige opgenomen schijven (CD-R/RW, DVD±R/RW, BD-R/RE) niet afgespeeld.
- BD-R/RE, DVD±R/RW en CD-R/RW-schijven die zijn opgenomen met een computer of een dvd- of cd-recorder worden mogelijk niet afgespeeld als de schijf is beschadigd of vuil is, of als er vuil of condens op de lens van de speler zit.
- Indien u een schijf opneemt met een computer, zelfs bij een compatibele indeling, kan het gebeuren dat de schijf niet wordt afgespeeld, vanwege de instellingen van de software waarmee de schijf is gemaakt. (Neem contact met de uitgever van de software op voor meer informatie.)
- Deze recorder vereist schijven en opnames die voldoen aan bepaalde technologische normen zodat de best mogelijk weergave wordt bereikt.
- Vooraf opgenomen dvd's zijn automatisch ingesteld op deze normen. Er zijn veel verschillende soorten opneembare schijfformaten op de markt (inclusief cd-r met MP3 bestanden) en deze vereisen bepaalde bestaande omstandigheden (zie hierboven) om compatibele weergave te garanderen.
- Klanten dienen zich ervan bewust te zijn dat toestemming vereist is voor het downloaden van MP3/WMA-bestanden en muziek van internet. Ons bedrijf heeft geen rechten om dergelijke machtigingen te verlenen. Toestemming dient altijd verkregen te worden van de auteursrechthebbende.
- U moet de optie voor het formatteren van de schijf instellen op [Mastered] om ervoor te zorgen dat de schijven compatibel zijn met LG-spelers als u herschrijfbaar schijven formateert. Als u de optie instelt op Live System, kunt u deze niet gebruiken op de LG-speler. (Mastered/LiveFileSystem: Windows Vista-systeem voor het formatteren van schijven)

Over de weergave van het symbool '⓪'

'⓪' kan eventueel op uw tv-scherm verschijnen tijdens de bediening en geeft aan dat de functie die uitgelegd wordt in deze gebruikershandleiding, niet beschikbaar is op dat specifieke medium.

Regiocode

Achter op de speler staat de regiocode voor deze speler. Dit apparaat kan alleen BD-ROM's of dvd's afspelen met hetzelfde label als aan de achterkant van het apparaat of met het label 'ALL'.

Selecteren systeem

Open de lade met de ▲ (OPEN/CLOSE) knop en hou de ■ (PAUSE) knop gedurende meer dan 5 seconden ingedrukt om het kleursysteem (PAL / NTSC / AUTO) te wijzigen.

Afstandsbediening

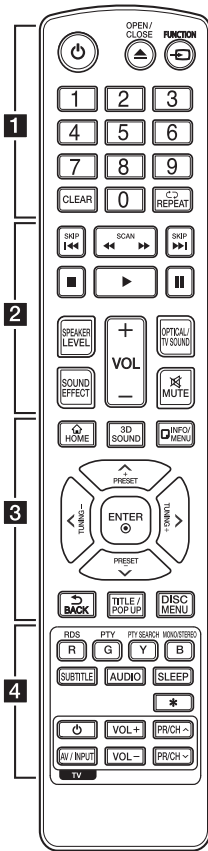

Vervangen van de batterij

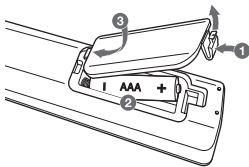

Verwijder de batterijklep aan de achterkant van de afstandsbediening, en plaats twee R03 (grote AAA) batterijen met **+** en **-** correct geplaatst.

1

(POWER): de speler in- en uitschakelen.

(OPEN/CLOSE): de schijfvlade openen en sluiten.

FUNCTION: hiermee wijzigt u de invoermodus.

0-9 cijfertoetsen: genummerde opties in een menu.

CLEAR: Verwijdert een cijfer tijdens het instellen van het wachtwoord of van de netwerkverbinding.

REPEAT (↺↻): een gewenste sectie of reeks herhalen.

2

◀◀/▶▶ (SCAN): vooruit of achteruit zoeken.

◀◀◀/▶▶▶ (SKIP): naar het volgend of vorige hoofdstuk/nummer/bestand.

■ (STOP): het afspelen stoppen.

▶ (PLAY): het afspelen starten.

⏸ (PAUSE): het afspelen onderbreken.

SPEAKER LEVEL: hiermee stelt u het geluidsniveau van de gewenste luidspreker in.

SOUND EFFECT: hiermee selecteert u de modus voor geluidseffecten.

VOL +/-: hiermee past u het luidsprekervolume aan.

OPTICAL/TV SOUND: hiermee wijzigt u de invoermodus rechtstreeks naar optisch.

MUTE: hiermee kunt u het systeem dempen.

3

HOME (🏠): het [Home] weergeven of sluiten.

3D SOUND: hiermee selecteert u een modus voor een 3D-geluidseffect.

INFO/MENU (ℹ): het schermmenu weergeven of afsluiten.

Richtingstoetsen (▲/▼/◀/▶)

: een optie in het menu selecteren.

PRESET +/-: selecteert het radioprogramma.

TUNING +/-: stemt af op het gewenste radiostation.

ENTER (⊙): menuselectie bevestigen.

BACK (↵): Verlaat het menu of keert terug naar het vorige scherm.

TITLE/POPUP: het titelmenu van dvd of het POPUPmenu van de BD-ROM weergeven, indien beschikbaar.

DISC MENU: het menu van een schijf weergeven.

4

Gekleurde toetsen (R, G, Y, B):

- Gebruik om door de BD-ROM menus te navigeren. Ze worden tevens gebruikt als sneltoetsen voor bepaalde menu's.

- B knop: hiermee selecteert u mono of stereo in de FM-modus.

RDS: radio Data System.

PTY: controleert het type programma van RDS.

PTY SEARCH:

een bepaald type programma zoeken.

SUBTITLE: Selecteert een taal voor ondertiteling.

AUDIO: Selecteert een auditaal of -kanaal.

SLEEP: hiermee stelt u een bepaalde tijdsduur in waarna het systeem zichzelf automatisch uitschakelt.

*****: Deze knop is niet beschikbaar.

Bedieningstoetsen voor de tv: zie pagina 63.

Frontpaneel

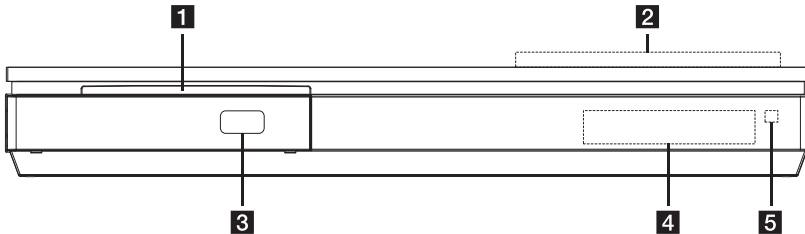

- 1** Schijflade
- 2** Bedieningstoetsen
 - △ (OPEN/CLOSE)
 - >|| (PLAY / PAUSE)
 - (STOP)
 - F (Functie)
 Hiermee wijzigt u de invoerbron of -functie.
 -/+ (Volume)
 ⏻/⏻ (POWER)
- 3** USB-poort
- 4** Displayvenster
- 5** Sensor van de afstandsbediening

! Let op!

Voorzorgsmaatregelen bij het gebruik van de tiptoetsen.

- Gebruik de tiptoetsen met schone en droge handen.
- Veeg in een vochtige omgeving eerst het vocht van de toetsen voordat u deze gebruikt.
- Druk niet te hard op de toetsen.
- Als u te veel kracht uitoefent, kunt u de sensor van de tiptoetsen beschadigen.
- Raak de toets voor de gewenste functie aan om deze uit te voeren.
- Raak de tiptoetsen niet aan met geleidend materiaal, zoals een metalen voorwerp. Dit kan een defect veroorzaken.

Achterpaneel

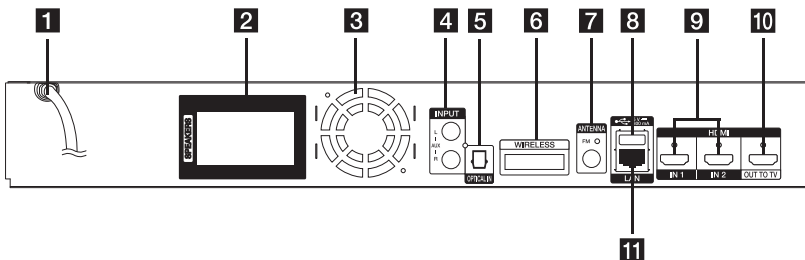

- 1** AC-voedingskabel
- 2** Luidsprekeraansluitingen
- 3** Koelventilator
- 4** AUX (L/R) INPUT
- 5** OPTICAL IN
- 6** WIRELESS connector
- 7** Antenneaansluiting
- 8** USB-poort (voor het aansluiten van een USB-toetsenbord of -muis)
- 9** HDMI IN 1/2
- 10** HDMI OUT TO TV
- 11** LAN-poort

Het systeem positioneren

De volgende afbeelding toont een voorbeeld van de opstelling van het systeem. U moet er rekening mee houden dat de afbeeldingen in deze handleiding omwille van de duidelijkheid kunnen afwijken van de werkelijke uitvoering van de apparaten. U bereikt het best mogelijke surroundgeluid door alle luidsprekers, met uitzondering van de subwoofer, op dezelfde afstand van uw luisterpositie (A) te plaatsen.

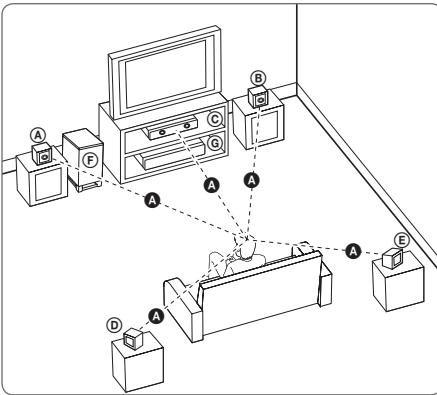

(A) Frontluidspreker links (L) /

(B) Frontluidspreker rechts (R):

Plaats de frontluidsprekers links en rechts van de tv of de monitor en op dezelfde lijn als het beeldscherm.

(C) Middenluidspreker:

Plaats de middenluidspreker boven of onder de tv of monitor.

(D) Surroundluidspreker linkerzijde (L) /

(E) Surroundluidspreker rechterzijde (R):

Plaats deze luidsprekers enigszins naar binnen gericht achter uw luisterpositie.

(F) Subwoofer:

De plaats van de subwoofer luistert niet zo nauw, omdat de lage tonen minder richtingsgevoelig zijn. U kunt de subwoofer echter het beste in de buurt van de frontluidsprekers te plaatsen. Plaats de subwoofer min of meer naar het midden van de kamer gericht om geluidsreflecties tegen de wanden te voorkomen.

(G) Hoofdapparaat

! Let op!

- Zorg ervoor dat kinderen geen vingers of voorwerpen in het *luidsprekerkanaal steken.

*Luidsprekerkanaal: een opening in de behuizing van de luidspreker voor voldoende lage tonen.

- Plaats de middenluidspreker op veilige afstand buiten het bereik van kinderen. Anders kan de luidspreker vallen en letsel en/of schade veroorzaken.
- De luidsprekers bevatten magnetische onderdelen, waardoor de kleur op de CRT onregelmatig kan worden weergegeven. Plaats de luidsprekers uit de buurt van de tv of het computerscherm.
- Verwijder de beschermende folie voordat u de subwoofer in gebruik neemt.

Luidsprekers aansluiten

Luidsprekers op de speler aansluiten

- Sluit de luidsprekerkabels op de speler aan. Elke luidsprekerkabel is voorzien van een kleurcode. Zorg ervoor dat de kleur van de luidsprekerkabels en de aansluitingen overeenkomen. Zorg ervoor dat u de zwarte kabel aansluit op de ingang met het minteken “-” en dat u de andere kabel aansluit op de ingang met het plusteken “+”.

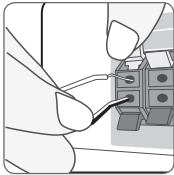

Slui een wooferkabel aan op het apparaat. Zorg dat u tijdens het aansluiten van een wooferkabel op het apparaat de kabel zo ver in de aansluiting duwt dat u een klikje hoort.

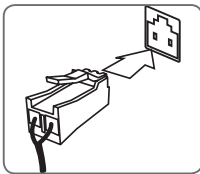

Kleur	Luidspreker	Stand
Groen	Midden	Midden
Oranje	Subwoofer	Een van de frontluidsprekers
Rood	Front	Front rechts
Wit	Front	Front links

- Sluit de luidsprekerkabel aan op het aansluitpunt op de luidspreker. Zorg ervoor dat u de zwarte kabel aansluit op de ingang met het minteken “-” en dat u de andere kabel aansluit op de ingang met het plusteken “+”.

De achterste luidsprekers aansluiten op de draadloze receiver

Sluit de achterste luidsprekers met de luidsprekerkabels aan op de draadloze receiver.

Zorg ervoor dat u de zwarte kabel aansluit op de ingang met het minteken “-” en dat u de andere kabel aansluit op de ingang met het plusteken “+”.

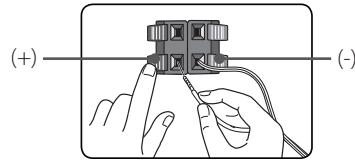

Kleur	Luidspreker	Stand
Grijs	Achter	Achter rechts
Blauw	Achter	Achter links

Draadloze Luidsprekeraansluiting

De draadloze ontvanger voor de eerste keer instellen

1. Plaats de Wireless TX tot de gemarkeerde streep in de WIRELESS-aansluiting aan de achterkant van het apparaat.

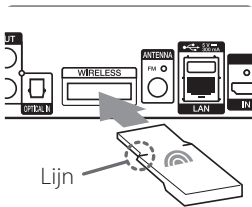

2. Verbind de voedingskabel van de draadloze ontvanger aan de uitgang.
3. Bij het aanzetten van het apparaat, wordt de verbinding van de draadloze luidsprekers automatisch voltooid.
 - Wanneer de verbinding is voltooid, kunt u de geel-groene LED op de draadloze ontvanger en de indicator (●) op de hoofdeenheid zien.

Led-statuslampje van de draadloze ontvanger

LED-kleur	Gebruik
Geel-groen (knippert)	De draadloze ontvanger probeert een verbinding tot stand te brengen.
Geel-groen	De verbinding is voltooid.
Rood	De draadloze ontvanger staat in de stand-by-modus of de verbinding is mislukt.
Uit (geen display)	Het netsnoer van de draadloze ontvanger is losgekoppeld.

! Opmerking

- Plaats geen ander apparaat dan de voor dit apparaat bedoelde Wireless TX in de WIRELESS-aansluiting. Het apparaat kan beschadigd raken of is niet eenvoudig te verwijderen.
- Indien er een sterk elektromagnetisch apparaat in de buurt staat, kan er storing optreden. Zet het apparaat (draadloze ontvanger en hoofdapparaat) hier verder vandaan.
- Het duurt een paar seconden (en het kan langer duren) voor de Wireless TX en de draadloze ontvanger om met elkaar te communiceren.
- Het beschikbare bereik voor de draadloze verbinding is 20 m in een open omgeving.

Handmatig draadloze ontvanger koppelen

Wanneer uw verbinding niet tot stand is gebracht, ziet u de rode LED of knipperend geel-groene LED op de draadloze ontvanger en komt er geen geluid uit de achterluidsprekers. Om het probleem op te lossen, volgt u de onderstaande stappen.

1. Regel het volume van het apparaat tot een minimum.
 - "VOL MIN" wordt op het display weergegeven.
2. Houd  (MUTE) op de afstandsbediening ongeveer 3 seconden lang ingedrukt.
 - "WL RESET" wordt kort op het display weergegeven.
3. Als de LED van de draadloze ontvanger al continu geel-groen knippert, kunt u deze stap overslaan.

Houd PAIRING op de achterkant van de draadloze ontvanger meer dan 5 seconden lang ingedrukt.

 - De LED van de draadloze ontvanger brandt afwisselend rood en geel-groen.
4. Koppel het netsnoer los van het apparaat en de draadloze ontvanger.
5. Sluit deze opnieuw aan nadat de LED van het apparaat en de draadloze ontvanger volledig zijn uitgeschakeld.

De hoofdunit en de draadloze ontvanger worden automatisch gekoppeld wanneer u het hoofdapparaat aanzet.

- Wanneer de verbinding is voltooid, kunt u de geel-groene LED op de draadloze ontvanger en de indicator (●) op de hoofdeenheid zien.

Aansluiten op uw tv

Als u een tv of monitor met een HDMI-aansluiting hebt, kunt u een HDMI-kabel (type A, High Speed HDMI™-kabel) gebruiken om de tv of monitor aan te sluiten op de speler. Sluit het HDMI-aansluitpunt van de speler aan op het HDMI-aansluitpunt van een tv of monitor, geschikt voor HDMI.

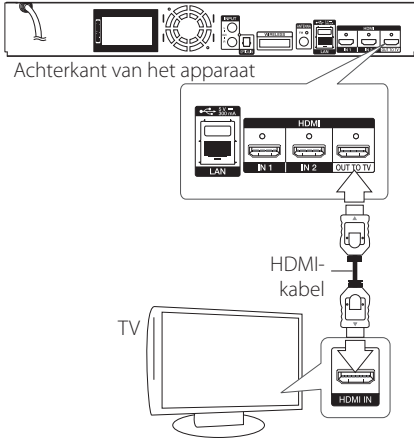

Stel voor de tv-bron de optie HDMI in (raadpleeg hiervoor de gebruikershandleiding bij de tv).

! Opmerking

Kijk in de handleiding van uw tv of de andere aangesloten apparaten om de beste verbinding te maken.

Aanvullende informatie voor HDMI

- Let op het volgende wanneer u een voor HDMI of DVI geschikt apparaat aansluit:
 - Probeer het HDMI/DVI-apparaat en deze speler uit te schakelen. Schakel het HDMI/DVI-apparaat vervolgens in en wacht ongeveer 30 seconden. Zet dan deze speler aan.
 - Het video-invoersignaal van het aangesloten apparaat is nu voor deze speler juist ingesteld.
 - Het aangesloten apparaat is compatibel met de volgende video-invoer: 720 x 576p, 1280 x 720p, 1920 x 1080i of 1920 x 1080p.
- Niet alle HDCP-compatibele HDMI- of DVI-apparaten werken met deze speler.
 - Het beeld zal niet goed worden weergegeven met een niet-HDCP-apparaat.

! Opmerking

- Als een aangesloten HDMI-apparaat het audio-uitgangssignaal van de speler niet accepteert, is het mogelijk dat het geluid van het HDMI-apparaat vervormd of niet uitgevoerd wordt.
- Als u een HDMI-verbinding gebruikt, kunt u de resolutie van het HDMI-uitgangssignaal aanpassen. (Zie 'De resolutie instellen' op pagina 16.)
- Selecteer het type video uitvoer van het HDMI OUT-contactpunt met behulp van de optie [HDMI Kleur instelling] in het instellingenmenu (zie pagina 29).
- Wanneer u de resolutie wijzigt terwijl er al een verbinding tot stand is gebracht, kunnen er storingen optreden. U kunt dit probleem oplossen door de speler uit te zetten en weer in te schakelen.
- Indien de HDMI aansluiting met HDCP niet geverifieerd is, wordt het tv scherm gewijzigd naar een zwart scherm. In dat geval controleert u de HDMI-aansluiting, of koppelt u de HDMI-kabel los.
- Als ruis ('sneeuw') of strepen op het beeldscherm verschijnen, controleer dan de lengte van de HDMI-kabel (deze mag maximaal 4,5 m (15 ft.) lang zijn).

Wat is SIMPLINK?



Wanneer dit apparaat en een tv van LG met SIMPLINK zijn verbonden via een HDMI-kabel, kunnen bepaalde functies van dit apparaat worden bediend met de afstandsbediening van de tv.

Functies die met de afstandsbediening van de LG-tv kunnen worden bediend: afspelen, pauze, scannen, overslaan, stoppen, uitschakelen, enzovoort.

Raadpleeg de gebruikershandleiding van de tv voor meer informatie over de SIMPLINK-functie.

Tv's van LG die zijn uitgerust met de SIMPLINK-functie, zijn voorzien van het bovenstaande logo.

! Opmerking

- Afhankelijk van het type schijf of de afspelerstatus is het mogelijk dat bepaalde SIMPLINK-bewerkingen afwijken van uw bedoeling of niet werken.
- De functie SIMPLINK wordt niet ondersteund, omdat het apparaat met SIMPLINK is aangesloten op de HDMI IN-aansluiting.

ARC-functie (Audio Return Channel)

Met de ARC-functie kan een voor HDMI geschikte tv de audio stroom naar de uitgang HDMI OUT van deze speler versturen.

Deze functie gebruiken:

- Uw tv moet de HDMI-CEC- en ARC-functie ondersteunen en HDMI-CEC en ARC moeten zijn ingeschakeld (Aan).
- De instellingsmethode voor HDMI-CEC en ARC kan verschillen, afhankelijk van de tv. Raadpleeg de gebruikershandleiding bij uw tv voor meer informatie over de ARC-functie.
- U moet de HDMI-kabel gebruiken (Type A, high-speed HDMI™-kabel met Ethernet).
- U moet de HDMI IN-ingang die de ARC-functie ondersteunt, aansluiten op de HDMI-uitgang op deze speler.
- U kunt slechts één Home Theater-systeem aansluiten op een tv die compatibel is met ARC.

! Opmerking

Stel de functie [SIMPLINK / ARC] op [aan] om de functie te activeren. (pagina 33)

De resolutie instellen

De speler voorziet in verschillende uitgangresoluties voor HDMI OUT-uitgangen. U kunt de resolutie veranderen via het menu [Instellingen].

1. Druk op HOME (🏠).
2. Gebruik </> om [Instellingen] te selecteren en druk vervolgens op ENTER (⊙). Het installatiemenu verschijnt.
3. Gebruik \wedge / \vee om de optie [SCHERM] te selecteren en druk vervolgens op $\>$ om naar het tweede niveau te gaan.
4. Gebruik de toetsen \wedge / \vee om de optie [Resolutie] te selecteren en druk vervolgens op ENTER (⊙) om naar het derde niveau te gaan.

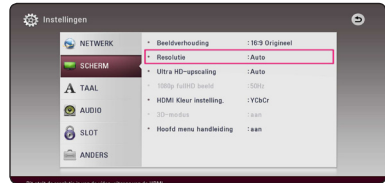

5. Gebruik \wedge / \vee om de gewenste resolutie te selecteren en druk vervolgens op ENTER (⊙) om uw selectie te bevestigen.

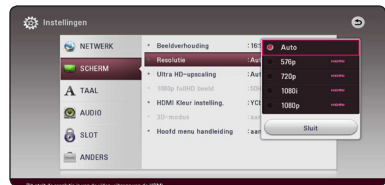

! Opmerking

- Als de tv de door u op de speler ingestelde resolutie niet accepteert, kunt u de resolutie als volgt op 576p instellen:
 1. Druk op **▲** om de schijflade te openen.
 2. Houd de toets **■** (STOP) minimaal 5 seconden ingedrukt.
- Wanneer u handmatig een resolutie selecteert, en vervolgens de HDMIstekker aansluit op uw tv en uw tv dit niet accepteert, dan wordt de resolutie instelling ingesteld op [Auto].
- Als u een resolutie kiest die uw tv niet accepteert, verschijnt er een waarschuwing. Wanneer u de resolutie hebt gewijzigd, en er geen beeld wordt weergegeven, wacht u ongeveer 20 seconden.
- Hierna wordt automatisch de vorige resolutie weer ingesteld. De beeldfrequentie voor een video-uitvoer van 1080p wordt automatisch ingesteld op 24 Hz of 50 Hz, afhankelijk van de capaciteit en voorkeur van de aangesloten tv en gebaseerd op de video framesnelheid van de BD-ROM.

De antenne aansluiten

Sluit voor de ontvangst van radio-uitzendingen de meegeleverde antenne aan.

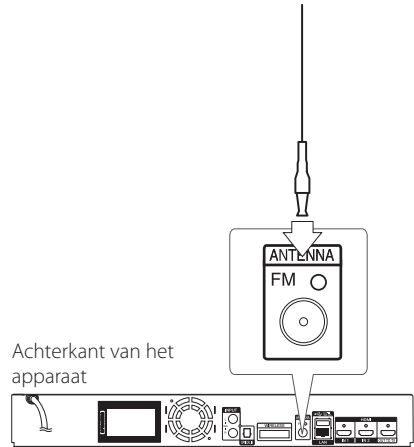
**! Opmerking**

Zorg dat u de FM-draadantenne volledig uitschuift nadat u hem geplaatst heeft.

Op een extern apparaat aansluiten

AUX-aansluiting

U kunt het geluid van een externe component via de luidsprekers van dit systeem weergeven.

Sluit de analoge audio-uitgangen van de component aan op de AUX L/R-ingangen van het hoofdapparaat. Selecteer de optie [AUX] door op FUNCTION te drukken.

U kunt ook de F-toets (Functie) op het voorpaneel gebruiken om de invoermodus te selecteren.



Achterkant van het apparaat

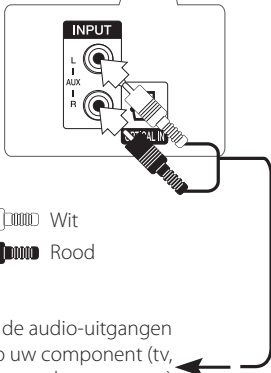

Wit
Rood

Naar de audio-uitgangen op uw component (tv, videorecorder enzovoort)

OPTICAL IN-aansluiting

U kunt het geluid van een component met een digitale optische verbinding via de luidsprekers van dit systeem weergeven.

Sluit de optische uitgang van uw component aan op de ingang OPTICAL IN op het apparaat. Selecteer de optie [OPTICAL] door op FUNCTION te drukken. Of druk op de toets OPTICAL/TV SOUND om deze optie rechtstreeks te selecteren.

U kunt ook de F-toets (Functie) op het voorpaneel gebruiken om de invoermodus te selecteren.

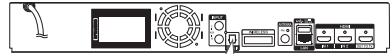

Achterkant van het apparaat

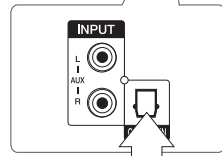

Naar de digitale optische uitgang van de component

HDMI IN 1/2-aansluiting

U kunt het beeld en het geluid van uw component via deze aansluiting weergeven.

Sluit de HDMI OUT-uitgang van uw component aan op de HDMI IN 1- of 2-ingang op dit apparaat. Selecteer de optie [HDMI IN 1/2] door op FUNCTION te drukken.

U kunt ook de F-toets (Functie) op het voorpaneel gebruiken om de invoermodus te selecteren.

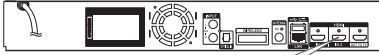

Achterkant van het apparaat

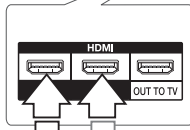

Naar de HDMI-Uitgang van de component (set-top box, digitale satellietontvanger, videogameapparaat e.d.).

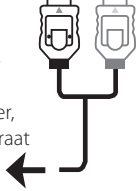

! Opmerking

- U kunt de videoresolutie niet wijzigen in de modus HDMI IN 1/2. Wijzig de videoresolutie van de aangesloten component.
- Als er sprake is van een abnormaal uitvoersignaal wanneer uw computer is aangesloten op de HDMI IN 1/2-aansluiting, dan wijzigt u de resolutie van uw computer naar 576p, 720p, 1080i of 1080p.
- De speler stuurt audio van de HDMI-ingangen naar de HDMI-uitgang en naar de luidsprekers van het apparaat.

Aansluiten op uw thuisnetwerk

Via de LAN-poort op de achterzijde van de speler of de ingebouwde draadloze module kunt u deze speler op een LAN (Local Area Network) aansluiten. Door het apparaat op een breedband thuisnetwerk aan te sluiten, hebt u toegang tot diensten als software-updates, BD-Live interactiviteit en online diensten.

Aansluiting voor bekabeld netwerk

Door gebruik te maken van een bekabeld netwerk bereikt u de beste prestaties, omdat de aangesloten apparaten rechtstreeks met het netwerk in verbinding staan en niet vatbaar zijn voor radiofrequente storing.

Zie voor nadere instructies de documentatie van uw netwerkapparaat.

Gebruik een in de handel verkrijgbare LAN- of Ethernet-kabel (CAT5 of beter met RJ45-connector) om de LAN-poort van de speler aan te sluiten op de bijbehorende poort op uw modem of router.

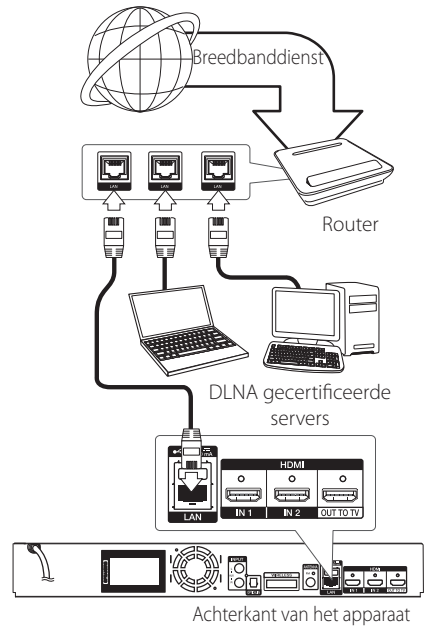

! Opmerking

- Wanneer u de LAN-kabel aansluit of loskoppelt, houdt u de kabelstekker vast. Wanneer u de LAN-kabel loskoppelt, trek dan niet aan de kabel. Houdt de stekker vast en druk tegelijkertijd de vergrendeling omlaag.
- Sluit geen modulaire telefoonkabel op de LAN-poort aan.
- Aangezien er verschillende aansluitconfiguraties zijn, kunt u het beste de specificaties van uw telefoonmaatschappij of internetprovider volgen.
- Als u toegang wilt krijgen tot bestanden op pc's of DLNA-servers moet de speler daarmee verbinding kunnen maken via een router binnen hetzelfde LAN (Local Area Network).
- Om uw pc als een DLNA-server in te stellen, installeert u de SmartShare PC-software op uw pc. (zie pagina 40)

Een bekabeld netwerk installeren

Als er een DHCP-server via een kabelverbinding op het LAN-netwerk is aangesloten, krijgt deze speler automatisch een IP-adres toegewezen. Bij sommige thuisnetwerken is het nodig de netwerkinstelling van de speler aan te passen nadat de fysieke verbinding tot stand is gebracht. Pas de [NETWERK]-instelling als volgt aan.

Vorbereiding

Voordat u het bedrade netwerk installeert, moet u uw thuisnetwerk op een breedband-internetverbinding aansluiten.

1. Selecteer de optie [Verbindingsinstelling] in het menu [Instellingen] en druk vervolgens op ENTER (⊙).



2. Lees de voorbereiding voor de netwerkinstellingen en druk dan op ENTER (⊙) terwijl [Start] geaccentueerd wordt.



Het netwerk zal automatisch verbonden worden met de unit.

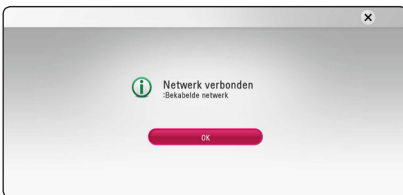

Geavanceerde instelling

Als u de netwerkinstellingen handmatig wil instellen, gebruik dan \wedge/V om [Geavanceerde instelling] te selecteren in het [Netwerkinstelling] menu en druk op ENTER (⊙).

1. Gebruik \wedge/V om [Bekabeld] te selecteren en druk op ENTER (⊙).



2. Gebruik $\wedge/V/</>$ om de IP Mode-opties [Dynamisch] of [Statisch] te selecteren. Meestal kunt u het best [Dynamisch] selecteren om automatisch een IP-adres toe te wijzen.



Opmerking

Als er een DHCP-server in het netwerk aanwezig is en u wilt het IP-adres met de hand instellen, selecteer dan [Statisch] en stel vervolgens de opties [IP Adres], [Subnet Mask], [Gateway] en [DNS Server] met behulp van $\wedge/V/</>$ en de cijfertoetsen in. Als u bij het invoeren van een getal een fout maakt, druk dan op CLEAR om het gemarkeerde gedeelte te wissen.

3. Selecteer [Volgende] en druk op ENTER (⊙) om de netwerkinstellingen toe te passen.

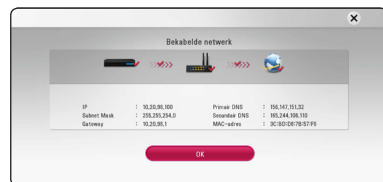

De status van de Netwerkverbinding wordt getoond op het scherm.

4. Druk op ENTER (⊙) terwijl [OK] geaccentueerd wordt, om de kabelnetwerkinstellingen te voltooien.

Draadloze netwerkverbinding

Deze verbindingsmogelijkheid maakt gebruik van een toegangspunt of een draadloze router. De netwerkconfiguratie en de aansluitmethode kunnen verschillen, afhankelijk van de gebruikte apparatuur en de netwerkomgeving.

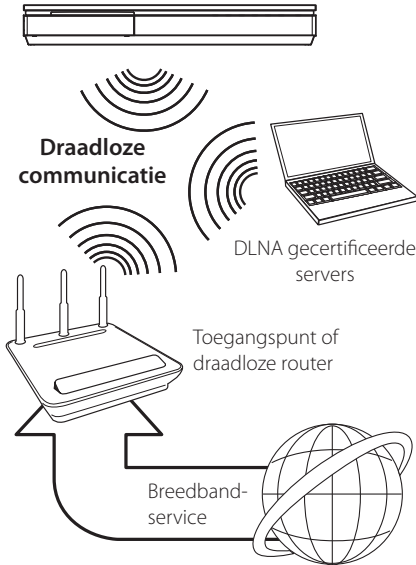

Raadpleeg de installatie-instructies die u bij het toegangspunt of de draadloze router hebt ontvangen voor meer informatie over de aansluittechniek en de netwerkinstellingen.

De beste optie voor betrouwbare resultaten is een rechtstreekse kabelverbinding van de speler met de router of een kabel/DSM-modem.

Als u voor een draadloze verbinding kiest, moet u er rekening mee houden dat de prestaties van uw installatie soms door andere elektronische apparaten in huis kunnen worden gestoord.

Draadloos netwerk installeren

Voor aansluiting op een draadloos netwerk moet de speler op netwerkcommunicatie worden afgesteld. Deze aanpassing kan in het menu [Instellen] worden uitgevoerd. Pas de [NETWERK]-instelling als volgt aan. Voordat u de speler op een netwerk aansluit, moet u het toegangspunt of de draadloze router instellen.

Vorbereitung

Voordat u het draadloze netwerk in gebruik kunt nemen moet u:

- het draadloze thuisnetwerk aansluiten op een breedband-internetverbinding.
- het toegangspunt of de draadloze router instellen.
- de netwerknaam (SSID) en de beveiligingscode van het netwerk kennen.

1. Selecteer de optie [Verbindingsinstelling] in het menu [Instellen] en druk vervolgens op ENTER (⊙).
2. Lees de voorbereiding voor de netwerkinstellingen en druk dan op ENTER (⊙) terwijl [Start] geaccentueerd wordt.



Als het kabelnetwerk niet verbonden is aan de unit, worden alle beschikbare netwerken op het scherm getoond.

3. Gebruik **▲/▼** om een gewenst SSID van een draadloos netwerk te selecteren en druk op ENTER (⊙).



Als u beveiliging heeft op uw toegangspunt, dient u, indien noodzakelijk, de toegangscodes in te voeren.

! Opmerking

Wanneer u voor de SSID-naam voor uw toegangspunt of draadloze router andere tekens of cijfers gebruikt dan het Engelse alfabet, kan de naam anders worden weergegeven.



! Opmerking

- Een WEP-beveiligingsmodus heeft meestal 4 sleutels beschikbaar voor een toegangspunt of draadloze router. Als uw toegangspunt of draadloze router gebruikmaakt van WEP-beveiliging, voert u de beveiligingscode van sleutel 'No. 1' in om verbinding te maken met uw thuisnetwerk.
- Een toegangspunt is een apparaat waarmee u draadloos verbinding kunt maken met uw thuisnetwerk.

4. Gebruik $\wedge / \vee / \langle / \rangle$ om de IP Mode-opties [Dynamisch] of [Statisch] te selecteren.

Meestal kunt u het best [Dynamisch] selecteren om automatisch een IP-adres toe te wijzen.

! Opmerking

Als er een DHCP-server in het netwerk aanwezig is en u wilt het IP-adres met de hand instellen, selecteer dan [Statisch] en stel vervolgens de opties [IP Adres], [Subnet Mask], [Gateway] en [DNS Server] met behulp van $\wedge / \vee / \langle / \rangle$ en de cijfertoetsen in. Als u bij het invoeren van een getal een fout maakt, druk dan op CLEAR om het gemarkeerde gedeelte te wissen.

5. Selecteer [Volgende] en druk op ENTER (⊙) om de netwerkinstellingen toe te passen.



De status van de Netwerkverbinding wordt getoond op het scherm.

6. Selecteer [Sluit] en druk op ENTER (⊙) om de netwerkverbinding te voltooien.

Geavanceerde instelling

Als u de netwerkinstellingen handmatig wil instellen, gebruik \wedge / \vee om [Geavanceerde instelling] te selecteren in het [Netwerkinstelling] menu en druk op ENTER (⊙).

1. Selecteer [Draadloos] met \wedge / \vee en druk op ENTER (⊙).



[AP lijst] – Scant alle beschikbare toegangspunten of draadloze routers die binnen bereik zijn en toont ze in een lijst.

[Netwerknaam] – Het is mogelijk dat uw toegangspunten geen netwerknaam (SSID) uitzendt. Controleer de instellingen van uw toegangspunt met behulp van uw computer en stel uw toegangspunt in om SSID uit te zenden, ofwel voor handmatig de netwerknaam in [Netwerknaam].

[PBC] – Als uw toegangspunten of draadloze router de Push Button configuratiemethode ondersteunt, kies dan deze optie en druk binnen 120 tellen op de Push Button (drukknop) van uw toegangspunt of draadloze router. U hoeft de netwerknaam (SSID) en de beveiligingscode van uw toegangspunt niet te weten.

[PIN] – Als uw toegangspunt de pincodeconfiguratie-methode, gebaseerd op WPS (Wi-Fi Beveiligde Setup) ondersteunt, kies dan deze optie en let op het codenummer op het scherm. Vervolgens toetst u deze pincode in bij het instellingsmenu van uw toegangspunt om verbinding te maken. Raadpleeg de documentatie van uw netwerkkapparaat.

2. Volg de instructies van elke verbindingmethode op het scherm op.

! Opmerking

Om een PBC en PIN netwerkverbinding te gebruiken moet de veiligheidsmodus van uw toegangspunt ingesteld zijn op OPEN of AES.

Belangrijke informatie over netwerkverbindingen

- Problemen bij het tot stand brengen van een netwerkverbinding kunt u vaak oplossen door de router of de modem te resetten. Nadat u de speler op het thuisnetwerk hebt aangesloten, schakelt u de stroom even uit of maakt u de stroomkabel van de router van het thuisnetwerk of de kabelmodem los. Vervolgens schakelt u de stroom weer in en/of sluit u de stroomkabel weer aan.
- Uw internetleverancier (ISP) kan contractueel bepalen hoeveel voor internet geschikte apparaten u op één internetaansluiting mag aansluiten. Neem voor meer informatie contact op met uw internetleverancier.
- LG Electronics is niet verantwoordelijk voor storingen in de speler en/of de internetverbinding ten gevolge van communicatiefouten/storingen die verband houden met uw breedbandinternetaansluiting of andere aangesloten apparatuur.
- De functies van BD-ROM schijven die via een internetverbinding beschikbaar zijn, worden niet door ons ontwikkeld of geleverd en wij zijn dan ook niet verantwoordelijk voor de functionaliteit of beschikbaarheid ervan. Bepaalde aan schijven gerelateerde inhoud die via een internetaansluiting beschikbaar kan komen, is mogelijk niet voor deze speler geschikt. Als u vragen hebt over dergelijk materiaal, neem dan contact op met de producent van de schijf.
- Bepaald internetmateriaal kan een internetverbinding met een grotere bandbreedte vereisen.
- Zelfs als de speler op de juiste wijze is aangesloten en geconfigureerd, is het mogelijk dat bepaald internetmateriaal niet op de juiste wijze werkt door internetopstoppingen, de kwaliteit of de bandbreedte van uw internetverbinding of problemen bij de leverancier van het materiaal.
- Het is mogelijk dat een aantal functies van de internetverbinding niet beschikbaar is wegens bepaalde beperkingen die door de leverancier van uw breedband-internetverbinding (ISP) zijn ingesteld.
- Alle kosten, inclusief de kosten van telefoonverbindingen die door uw internetprovider aan u in rekening worden gebracht, komen voor uw rekening.
- Voor een kabelaansluiting op deze speler is een 10 Base-T of 100 Base-TX LAN-poort nodig. Als uw internetleverancier een dergelijke aansluiting niet toestaat, kunt u de speler niet aansluiten.
- Voor het gebruik van een xDSL-service moet u een router aansluiten.
- Voor het gebruik van DSL-diensten is een DSL-modem vereist en voor het gebruik van kabelmodemdiensten is een kabelmodem vereist. Afhankelijk van de toegangsmethode van, en de abonnementsovereenkomst met, uw internetleverancier is het mogelijk dat u de internetverbindingfunctie van deze speler niet kunt gebruiken of dat uw internetleverancier beperkingen heeft gesteld aan het aantal apparaten dat u gelijktijdig kunt aansluiten. (Als uw serviceprovider het abonnement heeft beperkt tot één apparaat, is het mogelijk dat u met deze speler geen verbinding met internet kunt maken als u al een computer op internet hebt aangesloten.)
- Mogelijk is het gebruik van een router niet of slechts onder beperkende voorwaarden toegestaan, afhankelijk van het beleid van uw internetleverancier en de door deze bedongen beperkingen. Neem voor meer informatie rechtstreeks contact op met uw internetleverancier.
- Draadloze netwerken gebruiken een radiofrequentie van 2,4 GHz die ook door andere huishoudelijke apparaten zoals mobiele telefoons, *Bluetooth*[®]-apparaten en magnetrons worden gebruikt en daardoor kunnen worden gestoord.
- Schakel alle niet gebruikte netwerkapparaten in uw thuisnetwerk (LAN) uit. Sommige apparaten kunnen netwerkverkeer veroorzaken.
- Plaats de speler zo dicht mogelijk bij het toegangspunt voor een betere ontvangst
- Soms kunt u ook een betere ontvangst bereiken door het toegangspunt of de draadloze router ten minste 45 cm (1.5 ft.) boven de vloer te plaatsen.
- U kunt ook proberen de stand van de speler te veranderen en ervoor te zorgen dat niets zich tussen de speler en het toegangspunt bevindt.
- De ontvangstkwaliteit via een draadloze verbinding is afhankelijk van allerlei factoren zoals het type toegangspunt, de afstand tussen de speler en het toegangspunt en de plaats van de speler.
- Stel uw toegangspunt of draadloze router in op de infrastructuurmodus. De ad-hocmodus wordt niet ondersteund.

Begininstellingen

Als u het apparaat voor de eerste keer inschakelt, verschijnt het hulpprogramma voor de eerste setup op het scherm. Stel de taal in en ook de netwerkinstellingen in het het hulpprogramma voor de eerste setup.

1. Druk op (POWER).
Het hulpprogramma voor de eerste setup verschijnt op het scherm.
2. Gebruik $\wedge/\vee/</>$ om de taal in te stellen en druk op ENTER (\odot).



3. Lees en doe de voorbereiding voor de netwerkinstellingen en druk dan op ENTER (\odot) terwijl [Start] geaccentueerd wordt.



Als het kabelnetwerk is verbonden, zullen de instellingen van de netwerkverbinding automatisch voltooid worden.

4. Alle beschikbare netwerken zullen op het scherm getoond worden. Gebruik \wedge/\vee om [Bekabelde netwerk] of het gewenste SSID van het draadloze netwerk te selecteren en druk op ENTER (\odot).



Als u beveiliging heeft op uw toegangspunt, dient u, indien noodzakelijk, de toegangscode in te voeren.

5. Gebruik $\wedge/\vee/</>$ om de IP Mode-opties [Dynamisch] of [Statisch] te selecteren. Meestal kunt u het best [Dynamisch] selecteren om automatisch een IP-adres toe te wijzen.



6. Selecteer [Volgende] en druk op ENTER (\odot) om de netwerkinstellingen toe te passen.

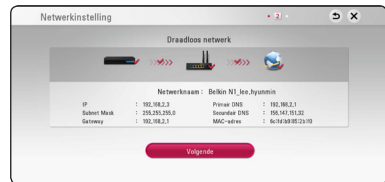

De status van de netwerkverbinding wordt op het scherm getoond.

Voor details over netwerkinstellingen, raadpleeg "Aansluiten op uw thuisnetwerk" op pagina 20.

7. Selecteer [Volgende] en druk op ENTER (\odot).
8. Druk op ENTER (\odot) om de testtoonsignalen van de luidsprekers te verifiëren.



Nadat u de test signalen heeft gecontroleerd, druk dan op ENTER (\odot) indien [Stop] oplicht. Selecteer [Volgende] en druk op ENTER (\odot).

9. U kunt automatisch via de luidsprekers van dit apparaat naar tv-geluid luisteren wanneer de tv is ingeschakeld. De tv en dit apparaat dienen via een optische kabel verbonden te worden.



Druk op **▲** om te verplaatsen en op **</>** om [aan] of [uit] te selecteren. Selecteer [Volgende] en druk op ENTER (⊙).

10. Controleer alle instellingen die u heeft ingesteld in de voorgaande stappen.



Druk op ENTER (⊙) terwijl [Beëindigen] geaccentueerd wordt om het hulpprogramma voor de eerste setup te voltooien. Als er instellingen veranderd moeten worden, gebruik dan **▲/▼/◀/▶** om **↻** te selecteren en druk op ENTER (⊙).

11. Geef de privégeluidsfunctiegids weer. Druk op ENTER (⊙).



Afspelen in het algemeen

De Setup-instellingen aanpassen

U kunt de instellingen van de speler in het menu [Instellingen] wijzigen.

1. Druk op HOME (🏠).



2. Gebruik **</>** om [Instellingen] te selecteren en druk vervolgens op ENTER (⊙). Het [Instellingen] menu verschijnt.

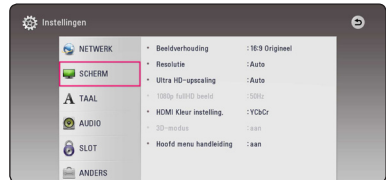

3. Selecteer de eerste setup-optie met **▲/▼** en druk op **>** om naar het tweede niveau te gaan.

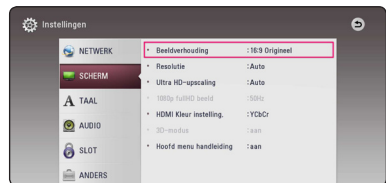

4. Gebruik de toetsen **▲/▼** om een tweede setup-optie te selecteren en druk op ENTER (⊙) om naar het derde niveau te gaan.

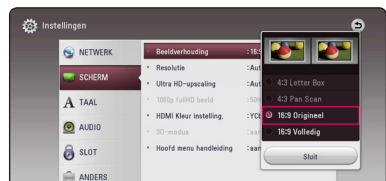

5. Gebruik de toetsen **▲/▼** om de gewenste instelling te selecteren en druk op ENTER (⊙) om uw selectie te bevestigen.

Menu [NETWERK]

De [NETWERK]-instellingen zijn noodzakelijk voor het gebruik van software-updates, BD-Live en online functies.

Verbindingsinstelling

Als uw thuisnetwerkomgeving klaar is voor het aansluiten van de speler, moet de speler op netwerkcommunicatie worden ingesteld. (Zie 'Aansluiten op uw thuisnetwerk' op pagina 20.)

Verbindingsstatus

Als u op deze speler de netwerkstatus wilt controleren, selecteert u de optie [Verbindingsstatus] en drukt u op ENTER (⊙) om te controleren of een verbinding met het netwerk en internet tot stand is gebracht.

BD-LIVE aansluiting

U kunt de internettoegang beperken indien de BD-Live functies gebruikt worden.

[Toegestaan]

Internettoegang is toegestaan voor alle BD-Live inhoud.

[Deels toegestaan]

Internettoegang is alleen toegestaan voor BD-Live inhoud met eigenaarscertificaat. Internettoegang en AACs Online functies zijn verboden voor alle BD-Live inhoud zonder certificaat.

[Verboden]

Internettoegang is verboden voor alle BD-Live inhoud.

Smartservice-instelling

[Landinstelling]

Selecteer uw regio om de juiste online inhoudsdiensten te zien.

[Initialiseren]

Afhankelijk van de regio kan de functie [Initialiseren] niet beschikbaar zijn.

Naam van apparaat

U kan een netwerknaam aanmaken via een virtueel toetsenbord. Dit toestel zal herkend worden door de naam die u op uw thuisnetwerk invoert.

Wi-Fi Direct

Dit afspeelapparaat is gecertificeerd voor Wi-Fi Direct™. Wi-Fi Direct™ is de technologie waarmee apparaten onderling verbinding maken zonder tussenkomst van een toegangspunt of router. Druk op ENTER (⊙) om het Wi-Fi Direct-menu te tonen. Raadpleeg pagina 51 voor informatie over de verbinding van het apparaat.

Afspelen via netwerk

Met deze functie kunt het afspelen regelen van media die met behulp van een DLNA-gecertificeerde smartphone vanaf een DLNA-server gestreamd zijn. De meeste DLNA-gecertificeerde smartphones hebben een functie waarmee u de afspelbare media op uw thuisnetwerk kunt regelen. Stel deze optie in op [aan] waardoor uw smartphone dit apparaat kan bedienen. Zie voor meer informatie de handleiding van uw DLNA-gecertificeerde smartphone of van de applicatie.

! Opmerking

- Dit apparaat en de DLNA-gecertificeerde smartphone moeten op hetzelfde netwerk worden aangesloten.
- Om de [Afspelen via netwerk]-functie met behulp van een DLNA-gecertificeerde smartphone te kunnen gebruiken, drukt u op HOME (⏪) om het startmenu weer te geven voordat u een verbinding met dit apparaat maakt.
- Wanneer u het apparaat met behulp van de [Afspelen via netwerk]-functie bedient, is de afstandsbediening buiten werking.
- De op pagina 66 beschreven beschikbare bestandsformaten worden niet altijd door de [Afspelen via netwerk]-functie ondersteund.

Menu [SCHERM]

Beeldverhouding

Selecteer de hoogte-breedteverhouding (aspect ratio) die met uw tv overeenstemt.

[4:3 Letterbox]

Kies dit als u een standaard 4:3 monitor hebt. Toont films met balken boven en onder het beeld.

[4:3 Pan Scan]

Kies dit als u een standaard 4:3 monitor hebt. De beelden worden bijgesneden om uw tv-scherm te vullen. Beide kanten van het beeld wordt afgesneden.

[16:9 Origineel]

Selecteren indien een 16:9 breedbeeld-tv is aangesloten. Het beeld met de verhouding 4:3 wordt weergegeven met de oorspronkelijke hoogte-breedteverhouding van 4:3. Links en rechts van het beeld worden zwarte randen weergegeven.

[16:9 Volledig]

Selecteren indien een 16:9 breedbeeld-tv is aangesloten. Het beeld met de verhouding 4:3 wordt horizontaal aangepast (in lineaire proporties) en schermvullend weergegeven.



Opmerking

U kunt de opties [4:3 Letter Box] en [4:3 Pan Scan] niet selecteren wanneer voor de resolutie een waarde is ingesteld van meer dan 720p.

Resolutie

Stelt de uitgangsverresolutie van het HDMI-video-signaal in. Zie pagina 16 voor meer informatie over de instelling van de resolutie.

[Auto]

Als uw HDMI OUT-uitgang is aangesloten op de tv voor het verstrekken van schermgegevens (EDID), wordt automatisch de meest geschikte resolutie voor de tv geselecteerd.

[576p]

Voert 576 beeldlijnen progressieve video uit.

[720p]

Voert 720 beeldlijnen progressieve video uit.

[1080i]

Voert 1080 beeldlijnen interlaced video uit.

[1080p]

Voert 1080 beeldlijnen progressieve video uit.

Ultra HD-upscaling

Met deze functie kan het apparaat de originele videoresolutie verhogen naar een Ultra HD-resolutie en -uitgang. Hiervoor wordt de HDMI-aansluiting gebruikt.

[Auto]

Wanneer u een scherm aansluit dat een resolutie van Ultra HD kan tonen, zal het apparaat automatisch videosignalen in een resolutie van Ultra HD genereren.

[uit]

Het apparaat schakelt de opschalffunctie uit.



Opmerking

- Dit apparaat voert videosignalen uit in een resolutie van Ultra HD wanneer het BD-ROM discs met 24 Hz-formattering afspeelt.
- Het afspelen van afbeeldingen kan tijdens het veranderen van de resolutie even onderbroken worden.

1080p fullHD beeld

Wanneer de resolutie is ingesteld op 1080p, selecteert u [24 Hz] voor een vloeiende weergave van filmmateriaal (1080p/24 Hz) op een HDMI-compatibel scherm met 1080p/24 Hz-invoer.

! Opmerking

- Wanneer u [24 Hz] selecteert, is het mogelijk dat het beeld enigszins wordt verstoord wanneer er tussen video- en filmmateriaal wordt geschakeld. Selecteer in dat geval [50 Hz].
- Zelfs wanneer [1080p fullHD beeld] is ingesteld op [24 Hz], als uw tv niet compatibel is met 1080p/24 Hz, zal de werkelijke beeldfrequentie van de video-uitvoer worden aangepast aan de indeling van de videobron en nooit hoger zijn dan 50 Hz.

HDMI Kleur instelling.

Selecteer het type uitvoer van de HDMI UIT-stekker. Raadpleeg voor deze instelling de handleidingen van uw weergavetoestel.

[YCbCr]

Selecteer deze optie wanneer u een HDMI-weergaveapparaat aansluit.

[RGB]

Selecteer deze optie wanneer u een DVI-weergaveapparaat aansluit.

3D-modus

Selecteer het type uitvoermodus voor het afspelen van Blu-ray 3D-schijven. (Deze functie wordt alleen geactiveerd als 3D-tv is aangesloten.)

[aan]

Blu-ray 3D-schijven worden in 3D-modus afgespeeld.

[uit]

Een Blu-ray 3D-schijf wordt net als bij het afspelen van normale BD-ROM's uitgevoerd in de 2D-modus.

Hoofd menu handleiding

Met deze functie kunt u de informatie voor het Home Menu weergeven of verbergen. Als u informatie wilt weergeven, stelt u deze optie in op [aan].

Menu [TAAL]

Schermmenu

Kies een taal voor het [Instellingen] menu en onscreen scherm.

Disk Menu / Audio disk / Disk ondertiteling

Selecteer tijdens het afspelen van een dvd de gewenste taal voor de audiotrack (schijf audio), ondertitels en het schijfmenu.

[Origineel]

Verwijst naar de oorspronkelijke taal waarin de schijf is opgenomen.

[Anders]

Druk op ENTER (Ⓢ) om een andere taal te selecteren. Gebruik de nummertoeetsen en vervolgens ENTER (Ⓢ) om de overeenkomende 4-cijferige code in te voeren volgens de taalcodelijst op pagina 71.

[uit] (alleen ondertiteling schijf)

De ondertiteling uitschakelen.

! Opmerking

Afhankelijk van het type schijf is het mogelijk dat de door u gekozen taalinstelling niet werkt.

Menu [AUDIO]

Voor elke schijf zijn er verschillende opties voor de uitvoer van audio beschikbaar. Stel de audio-opties voor de speler in op basis van het type audiosysteem dat u gebruikt.

! Opmerking

Zie voor meer informatie 'Audio uitvoerspecificaties' op pagina 69 omdat allerlei factoren van invloed zijn op het type audio-uitvoer.

Digitale uitgang

[Auto]

Selecteer deze optie als u de HDMI OUT aansluiting van dit apparaat aansluit op een apparaat met een LPCM, Dolby Digital, Dolby Digital Plus, Dolby TrueHD, DTS en DTS-HD decoder

[PCM]

Selecteer deze optie als u de HDMI OUT-aansluiting van dit apparaat op een apparaat met digitale decoder.

[DTS hercodering]

Selecteer deze optie als u de HDMI OUT-aansluiting verbindt met een DTS decoder

! Opmerking

- Als de optie [Digitale uitgang] is ingesteld op [Auto], kan de audio als bitstream worden uitgestuurd. Als de bitstream-informatie niet wordt gedetecteerd van het HDMI-apparaat met EDID, kan de audio als PCM worden uitgestuurd.
- Als u de optie [Digitale uitgang] instelt op [DTS hercodering], wordt de volgens DTS hergecodeerde audio voor BD-ROM schijven met secundaire audio uitgestuurd en wordt de originele audio voor andere schijven (zoals [Auto]) uitgestuurd.
- Deze instelling is niet beschikbaar op het inputsignaal van een extern apparaat.

Post DRC (Dynamisch Bereik Controle)

Hierdoor kunt u bijvoorbeeld het geluid van een film met een lager geluidsvolume beluisteren zonder dat het geluid minder helder wordt.

[Auto]

Het dynamisch bereik van het Dolby TrueHD audio-uitgangssignaal stelt zichzelf in. Het dynamisch bereik van het Dolby Digital- en het Dolby Digital Plus-uitgangssignaal kunt u op dezelfde wijze instellen als de modus [aan].

[aan]

Comprimeert het dynamisch bereik van het Dolby Digital, Dolby Digital Plus of het Dolby TrueHD audio-uitgangssignaal.

[uit]

Schakelt deze functie uit.

! Opmerking

U kunt de DRC-instelling alleen wijzigen wanneer er geen schijf in het apparaat aanwezig is of wanneer het apparaat volledig is gestopt.

Luidspreker Set-up

Voor een zo goed mogelijke geluidswaergeving kunt u het scherm Speaker Setup gebruiken om het volume van de aangesloten luidsprekers en de afstand van de luidsprekers tot de luisterpositie in te stellen. Gebruik de test om het volume van de luidsprekers op een gelijk niveau af te stellen.



[Luidspreker]

Selecteer de luidspreker die u wilt aanpassen.

[Volume]

Hiermee kunt u het volume voor de afzonderlijke luidsprekers aanpassen.

[Afstand]

Hiermee kunt u de ideale afstand tussen de afzonderlijke luidsprekers en de luisterpositie bepalen.

[Teste/ Stop testoon]

De luidsprekers zenden een testtoon uit.

[OK]

Hiermee bevestigt u de instelling.

HD AV Sync

Soms treedt er bij digitale tv een vertraging tussen het beeld en het geluid op. In dat geval kunt u de vertraging compenseren door een vertraging voor het geluid in te stellen, zodat het geluid daadwerkelijk 'wacht' op het bijbehorende beeld. Dit wordt HD AV-synchronisatie genoemd. Gebruik <> om door de vertragingwaarden te bladeren. U kunt een waarde opgeven tussen de 0 en 300 ms.



Auto volume

Met de Auto volume-functie aan, past de unit automatisch het uitgevoerde volumeniveau aan om deze te verhogen/verlagen als het geluid te zacht/hard is. Zo kunt u genieten van het geluid op een comfortabel niveau die niet te zacht of luid is.

Menu [SLOT]

De instellingen voor [SLOT] zijn alleen van invloed op het afspelen van Blu-ray Disc's en DVD's.

Als u functies wilt gebruiken wanneer [SLOT] is ingesteld, moet u de beveiligingscode van vier cijfers opgeven.

Als u nog geen wachtwoord hebt opgegeven, wordt u gevraagd dit te doen. Voer een wachtwoord van vier cijfers tweemaal in en druk op ENTER (Ⓞ) om een nieuw wachtwoord aan te maken.

Wachtwoord

U kunt een wachtwoord aanmaken of een bestaand wachtwoord wijzigen.

[Geen]

Voer een wachtwoord van vier cijfers tweemaal in en druk op ENTER (Ⓞ) om een nieuw wachtwoord aan te maken.

[Wijzig]

Geef het huidige wachtwoord op en druk op ENTER (Ⓞ). Voer een wachtwoord van vier cijfers tweemaal in en druk op ENTER (Ⓞ) om een nieuw wachtwoord aan te maken.

Indien u uw wachtwoord vergeet

Als u het wachtwoord vergeet, kunt u dit verwijderen door de volgende stappen uit te voeren:

1. Als de speler een schijf bevat, verwijdert u de schijf.
2. Selecteer de optie [Wachtwoord] in het menu [Instellingen].
3. Voer met de cijfertoetsen '210499' in. Het geregistreerde wachtwoord wordt gewist.

! Opmerking

Als u een fout maakt voordat u op ENTER (Ⓞ) hebt gedrukt, drukt u op CLEAR. Voer vervolgens het juiste wachtwoord in.

DVD Beoordeling

Blokkeert het afspelen van geclassificeerde dvd's op grond van hun inhoud. (Niet alle schijven zijn geclassificeerd.)

[Waardering 1-8]

Classificatie (1) bevat de meeste beperkingen en niveau (8) de minste.

[Ontgrendelen]

Als u dit selecteert, is het ouderlijk toezicht ('parental control') niet actief en wordt de schijf volledig afgespeeld.

Blu-ray disk Beoordeling

Geef een leeftijdslimiet voor het afspelen van de Blu-ray op. Voer met de cijfertoetsen een leeftijdslimiet in voor het weergeven van de BD-ROM.

[255]

Alle BD-ROM's kunnen worden afgespeeld.

[0-254]

BD-ROM's met de betreffende classificatie kunnen niet worden afgespeeld.

! **Opmerking**

De [Blu-ray disk Beoordeling] wordt alleen toegepast voor Blu-rayschijven die zijn voorzien van een Advanced Rating Control.

Regiocode

Raadpleeg de lijst op pagina 70 en geef de code op van de regio waarop de classificatie van de dvd is gebaseerd.

Menu [ANDERS]

Aanwijzer

Stelt de snelheid en omvang van de cursor van de USB-muis in.

[Snelheid]

Stelt de snelheid waarmee de cursor van een USB-muis beweegt in.

[Grootte]

Kiest de omvang van de cursor van een USB-muis.

! **Opmerking**

De cursor is geoptimaliseerd voor het gemak van gebruik op internet.

DivX® VOD

INFORMATIE OVER DIVX VIDEO: DivX® is een digitaal videoformaat dat ontwikkeld is door DivX, LLC, een dochteronderneming van Rovi Corporation. Dit is een officieel DivX Certified®-apparaat dat strenge testen heeft doorlopen om te controleren of het DivX-video af kan spelen. Ga naar de website divx.com voor meer informatie en software-hulpmiddelen om uw bestanden in DivX-video's om te zetten.

OVER DIVX VIDEO-ON-DEMAND: dit DivX Certified®-apparaat moet worden geregistreerd om gekochte DivX Video-on-Demand (VOD) films af te kunnen spelen. Zoek voor de registratiecode in het DivX VOD-gedeelte in het instellingenmenu van uw apparaat. Ga naar vod.divx.com voor meer informatie over hoe u uw registratie moet afwikkelen.

[Registreren]

Toont de registratiecode van de speler.

[Deregistreren]

Deactiveert de speler en toont de deactivatiecode.

! **Opmerking**

Alle video's die met de registratiecode van de speler via DivX VOD zijn gedownload, kunnen alleen worden afgespeeld op dit apparaat.

Snelle start

Deze speler kan in de standby-modus met laag stroomverbruik blijven, zodat de speler direct kan worden gestart zonder vertraging wanneer dit toestel ingeschakeld wordt. Stel deze optie in op [aan] voor het activeren van de functie [Snelle start].

! Opmerking

- Als de optie [Snelle start] is ingesteld op [aan] en een wisselstroomvoeding wordt per ongeluk weer verbonden met de speler na een stroomstoring, enz., wordt de speler automatisch gestart in de standby-stand. Voordat u de speler start, wacht even totdat de speler in de standby-stand staat.
- Wanneer [Snelle start] is ingesteld op [aan] zal het stroomverbruik hoger zijn dan wanneer [Snelle start] is ingesteld op [uit].

Auto Power uitschakelen

De screensaver verschijnt wanneer u het systeem ongeveer vijf minuten in de stopstand laat staan. Als u deze optie op [aan] zet, schakelt het apparaat zichzelf automatisch uit binnen 15 minuten vanaf het moment dat de screensaver zichtbaar is. Als u deze optie uitschakelt [uit], blijft de screensaver actief tot u het apparaat bedient.

! Opmerking

Wanneer u in het instellingenmenu de functie [Auto Power uitschakelen] inschakelt, gaat dit apparaat vanzelf uit om stroomverbruik te besparen in het geval de hoofdeenheid niet is aangesloten op een extern apparaat en gedurende 20 minuten niet wordt gebruikt.

Dat geldt ook voor dit apparaat, na 6 uur, omdat de Hoofdeenheid via analoge invoer is verbonden met andere apparaten.

Aansluiten van het TV-geluid

U kunt automatisch via de luidsprekers van dit apparaat naar tv-geluid luisteren wanneer de tv is ingeschakeld. De tv en dit apparaat dienen via een optische kabel verbonden te worden.



Druk op **▲** om te verplaatsen en op **</>** om [aan] of [uit] te selecteren. Selecteer [OK] en druk op ENTER (**⊙**).

Initialiseren**[Fabrieksinstelling]**

Hierdoor wordt de speler naar zijn oorspronkelijke fabrieksinstellingen teruggezet.

[Blu-ray opslag wissen]

Initialiseert de inhoud van BD-Live vanaf de aangesloten usb-memorystick.

! Opmerking

Als u de optie [Fabrieksinstelling] wilt gebruiken om de oorspronkelijke fabrieksinstellingen te herstellen, moet u de activering van alle online diensten en de netwerkinstellingen opnieuw instellen.

Software**[Informatie]**

Toont de huidige softwareversie.

[Update]

U kunt de software bijwerken door het apparaat rechtstreeks op de software updateserver aan te sluiten (zie pagina 64).

SIMPLINK / ARC

- Met de functie SIMPLINK kunt u dit apparaat bedienen via de afstandsbediening van de tv van LG.
- Met de ARC-functie kunt u via een HDMI-compatibele tv een geluidssignaal naar de HDMI OUT van deze ontvanger zenden.

Stel de functie [SIMPLINK / ARC] op [aan] om de functie te activeren. (Pagina 16)

Daglicht besparingstijd

Wanneer u de BBC App gebruikt, stelt deze functie de tijd een uur later in voor de zomertijd (GMT +1).

[aan]

Stelt de tijd een uur later in.

[uit]

Zet deze functie uit.

Geluidseffecten

U kunt een geschikte geluidsmodus instellen. Druk een paar keer op SOUND EFFECT totdat de gewenste geluidsmodus op het display aan de voorkant van het apparaat wordt weergegeven of zichtbaar is op de tv. De weergegeven onderwerpen voor de equalizer kunnen verschillen, afhankelijk van de gekozen geluidsbronnen en effecten.

[Natural Plus]: u kunt genieten van hetzelfde natuurlijke geluid als bij 5.1-kanalen.

[Natural]: als u deze optie selecteert, kunt u genieten van een aangenaam, natuurlijk geluid.

[Bypass]: software met meerkanaals surroundgeluid wordt volgens de oorspronkelijke opname weergegeven.

[Bass Blast]: als u deze optie selecteert, worden de lage tonen van de linker en rechter frontluidsprekers en van de subwoofer extra versterkt.

[Zangstem]: als u deze optie selecteert, wordt het geluid van de menselijke stem bijzonder helder weergegeven.

[Game]: deze stand is speciaal ontwikkeld voor een dynamische geluidswaergave van videogames.

[Nacht]: als u in de late uren films wilt kijken zonder anderen te storen, is dit de ideale optie.

[Up Scaler]: instelling waarmee u de kwaliteit van het geluid kunt verbeteren bij het luisteren naar MP3-muziekbestanden en ander gecomprimeerd geluid. Deze modus is alleen geschikt voor het afspelen van tweekanaals bronmateriaal.

[Loudness]: voor volle lagen en hoge tonen.

[Gebruik. EQ]: u kunt het geluid aanpassen door een bepaalde frequentie aan te passen.

De [Gebruik. EQ] instellen



1. Gebruik de toetsen \wedge / \vee om de gewenste frequentie te selecteren.
2. Gebruik de toetsen $<$ / $>$ om het gewenste niveau te selecteren.

Selecteer de optie [Annuleren] en druk vervolgens op ENTER (⊙) om de instelling te annuleren. Selecteer de optie [Reset] en druk vervolgens op ENTER (⊙) om alle aanpassingen te herstellen.

3D-geluidseffect

3D-geluid zorgt ervoor dat het geluid in een bredere omgeving kan worden gehoord, zodat u kunt genieten van een meer ruimtelijk en bioscoopachtig surround-geluid. Druk herhaaldelijk op 3D SOUND totdat de gewenste modus op het display of tv-scherm verschijnt.

[3D Muziek]: deze modus produceert een uitstekend surround geluid, zodat u zich thuis in een concertzaal waant.

[3D Film]: deze modus produceert een uitstekend surround geluid, zodat u thuis kunt genieten van het echte bioscoopgevoel.

Standaard menuweergave

Het menu [HOME] gebruiken

Het menu Home verschijnt wanneer u op HOME (⏠) drukt. Gebruik de toetsen \wedge / \vee / \lt / \gt om de categorie te selecteren en druk op ENTER (⊙).



! Opmerking

De [LG Smart World], [Mijn Apps] en [Q] en [⏠] kunnen niet beschikbaar zijn, afhankelijk van de regio.

- 1** [SmartShare] - Toont het SmartShare-menu.

- 2** [Premium] - Toont het Premium-startscherm. (pagina 55)

- 3** [LG Smart World] - Toont LG-apps die op het apparaat aanwezig zijn. (pagina 55)

- 4** [Mijn Apps] - Toont het scherm [Mijn Apps]. (pagina 57)

- 5** [Invoer] - Hiermee wijzigt u de invoermodus.

- 6** [Instellingen] - Hier kunt u de systeeminstellingen aanpassen.

- 7** [Q] - Zoekt de gewenste LG/apps en andere inhoud.

- 8** [⏠] - Toont het menu waarin u zich kunt aanmelden.

SmartShare gebruiken

U kunt video-, foto- en audiobestanden op het apparaat afspelen door een schijf te plaatsen, een USB-apparaat aan te sluiten of het thuisnetwerk (DLNA) te gebruiken.

1. Druk op HOME (⏠) om het startmenu weer te geven.
2. Selecteer [SmartShare] en druk op ENTER (⊙).

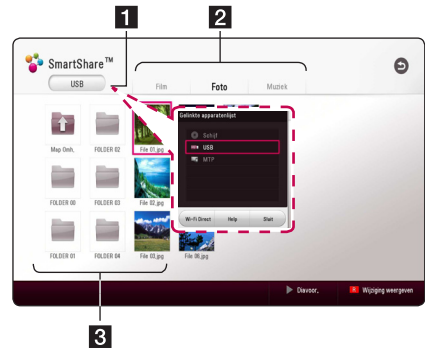

- 1** Toont alle aangesloten apparaten.



- 2** Toont video-, foto- en audiobestanden.

- 3** Toont het bestand of de map op een aangesloten apparaat.

De aangesloten apparaten afspelen

Een schijf afspelen

BD DVD AVCHD ACD

1. Druk op  (OPEN/CLOSE) en plaats een schijf in de schijflade.
2. Druk op  (OPEN/CLOSE) om de schijflade te sluiten.
Bij de meeste audio-cd's, bd-rom- en dvd-romdisks start het afspelen automatisch.
3. Druk op HOME () en kies vervolgens [SmartShare].
4. Selecteer het pictogram met het schijfje.



Opmerking

- De in deze handleiding beschreven afspeelfuncties zijn niet voor alle bestanden en media beschikbaar. Afhankelijk van allerlei factoren kunnen bepaalde functies beperkt beschikbaar zijn.
- Afhankelijk van de BD-ROM-titels is het mogelijk dat u een USB-aansluiting nodig hebt om het bestand af te kunnen spelen.
- Niet voltooide DVD-VR-schijven worden misschien niet afgespeeld in dit toestel.
- Sommige DVD-VR-schijven zijn opgenomen met CPRM (Copy Protection for Recordable Media) kopieerbeveiliging. Dit toestel ondersteunt dit soort schijven niet.

Blu-ray 3D-disks afspelen



BD

Deze speler kan Blu-ray 3D-schijven afspelen die afzonderlijke weergaven bevatten voor het linker- en rechteroog.

Vorbereiding

Om Blu-ray 3D-titels in 3D-modus stereoscopisch af te spelen moet u het volgende doen:

- Controleer of uw tv voor 3D geschikt is en HDMI-ingangen heeft.
- Om 3D te ervaren moet u waarschijnlijk een 3D-bril gebruiken.
- Controleer of de bd-romtitel die u wilt afspelen wel of geen Blu-ray 3D-schijf is.
- Sluit een HDMI-kabel (type A, High Speed HDMI™-kabel) op de HDMI-uitgang van de speler en de HDMI-ingang van de tv aan.

1. Druk op HOME () en stel de optie [3D-modus] in het menu [Instellingen] in op [aan] (zie pagina 29).
2. Druk op  (OPEN/CLOSE) en plaats een schijf in de schijflade.
3. Druk op  (OPEN/CLOSE) om de schijflade te sluiten.
Het afspelen start automatisch.
4. Zie voor meer aanwijzingen de gebruikershandleiding van uw voor 3D-weergave geschikte televisie.

Om het stereoscopische 3D-effect te verbeteren kunt u de weergave-instellingen aanpassen en voor uw tv scherperstellen.



Let op

- Door langdurig naar stereoscopisch 3D-materiaal te kijken kunt u last krijgen van duizeligheid en vermoeidheid.
- Ziekten, kinderen en zwangere vrouwen kunnen beter niet naar films in 3D-modus kijken.
- Als u tijdens het kijken naar 3D-materiaal hoofdpijn krijgt, vermoeidheid voelt of duizelig wordt, is het verstandig het afspelen te stoppen en even uit te rusten.

Een bestand op een schijf/ USB-apparaat afspelen

MOVIE MUSIC PHOTO

Deze speler kan video, audio en fotobestanden afspelen, die in de disc of USB-stick zitten opgeslagen.

1. Plaats een gegevensschijf in de lade of sluit een USB-apparaat aan.

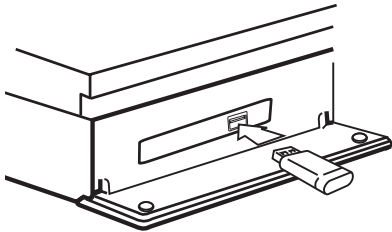

Indien u de USB adapter aan het HOME menu aansluit zal de speler automatisch een muziekbestand afspelen dat op het USB-opslagapparaat is opgeslagen. Als het USB-opslagapparaat verschillende typen bestanden bevat, verschijnt een menu voor het selecteren van het bestandstype.

Afhankelijk van het aantal bestanden dat op de USB-geheugenstick is opgeslagen kan de laadtijd een paar minuten duren. Om het laden te stoppen drukt u op ENTER (⊙) nadat u [Annuleren] hebt geselecteerd.

2. Druk op HOME (🏠).
3. Selecteer [SmartShare] en druk op ENTER (⊙).



4. Selecteer het gewenste aangesloten apparaat in de categorie.
5. Selecteer [Film], [Foto] of [Muziek].
6. Selecteer een bestand met de toetsen \wedge / \vee / \langle / \rangle en druk op ►(PLAY) of ENTER (⊙) om het bestand af te spelen.

Opmerkingen over het USB-apparaat

- Voor het openen van bestanden (film, foto en muziek) ondersteunt deze speler USB-flashgeheugens en volgens FAT 32 en NTFS geformatteerde harde schijven (HDD). Voor BD-live dient u echter de USB-geheugenstick/externe HDD met FAT32-formattering te gebruiken.
- Dit apparaat ondersteunt totaal vier partities van een USB-apparaat.
- Haal het USB-toestel er tijdens bedrijf (afspelen, enz.) niet uit.
- Een USB-apparaat waarvoor een extra programma moet worden geïnstalleerd, wanneer u het op een computer hebt aangesloten, wordt niet ondersteund.
- USB-toestel: USB-toestel dat USB1.1 en USB2.0 ondersteunt.
- Video-, audio- en fotobestanden kunnen worden afgespeeld. Zie de betreffende pagina's voor bijzonderheden over het uitvoeren van elk bestand.
- Om gegevensverlies te voorkomen, worden regelmatige reservekopieën aanbevolen.
- Als u een USB-verlengkabel, een USB-Hub of een USB-multireader gebruikt, is het mogelijk dat de USB-geheugenstick niet wordt herkend.
- Sommige USB-toestellen werken mogelijk niet met deze unit.
- Sommige digitale camera's en mobiele telefoons worden niet ondersteund.
- Het is niet mogelijk de USB-poort van het apparaat op een pc aan te sluiten. Het is niet mogelijk het apparaat als opslagtoestel te gebruiken.

Het afspelen van een bestand op een Android-apparaat

MOVIE MUSIC PHOTO

Deze speler kan video, audio en fotobestanden afspelen die op het Android-apparaat staan.

1. Sluit het Android-apparaat op de eenheid aan met een USB-kabel. Controleer dat MTP wordt geactiveerd op een Android-apparaat.

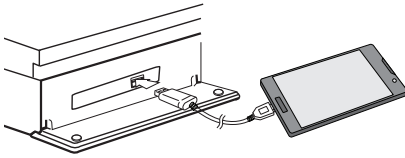

2. Druk op HOME (🏠).
3. Selecteer [MTP] en druk op ENTER (Ⓞ).

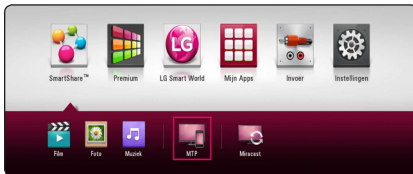

Afhankelijk van de content die op het Android-apparaat is opgeslagen, kan de laadtijd een paar minuten in beslag nemen.

4. Selecteer [Film], [Foto] of [Muziek].



5. Selecteer een bestand met de toetsen $\wedge / \vee / < / >$ en druk op \blacktriangleright (PLAY) of ENTER (Ⓞ) om het bestand af te spelen.

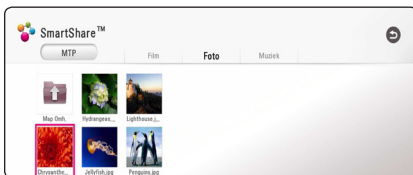

Opmerkingen over het aansluiten van een Android-apparaat

- Dit apparaat kan alleen MTP (Media Transfer Protocol) Android-apparaten ondersteunen.
- Haal het Android-apparaat er tijdens bedrijf (afspelen, enz.) niet uit.
- Video-, audio- en fotobestanden kunnen worden afgespeeld. Zie de betreffende pagina's voor bijzonderheden over het uitvoeren van elk bestand.
- Om gegevensverlies te voorkomen, worden regelmatige reservekopieën aanbevolen.
- Als u een USB-verlengkabel, een USB-hub of een USB-multireader gebruikt, is het mogelijk dat het Android-apparaat niet wordt herkend
- Enkele USB apparaten werken mogelijk niet met deze eenheid.
- Wanneer u MTP gebruikt, kan wat muziek afspelen, foto, film of ondertitelingsbestanden niet werken, afhankelijk van het Android-apparaat.

Een bestand op een netwerkserver afspelen

MOVIE MUSIC PHOTO

Deze speler kan video-, audio- en fotobestanden afspelen vanop een DLNA-server via uw thuisnetwerk.

1. Controleer de netwerkverbinding en netwerkinstellingen (pagina 20).
2. Druk op HOME (🏠).
3. Selecteer [SmartShare] en druk op ENTER (Ⓞ).



4. Selecteer een DLNA-mediaserver in de categorie.
5. Selecteer [Film], [Foto] of [Muziek].
6. Selecteer een bestand met de toetsen $\wedge / \vee / < / >$ en druk op ►(PLAY) of ENTER (Ⓞ) om het bestand af te spelen.

! Opmerking

- De vereisten waaraan de bestanden moeten voldoen vindt u op pagina 66.
- U kunt wel de miniaturen van onspeelbare bestanden weergeven, maar u kunt deze bestanden niet op deze speler afspelen.
- De namen van het ondertitelbestand en het videobestand moeten dezelfde zijn en deze bestanden moeten zich in dezelfde map bevinden.
- De afspel- en bedieningskwaliteit kan worden beïnvloed door de kwaliteit van uw thuisnetwerk.
- Afhankelijk van uw pc-omgeving is het mogelijk dat u problemen met de verbinding krijgt.
- Om uw pc als een DLNA-server in te stellen, installeert u de SmartShare PC-software op uw pc. (pagina 40)

Verbinden met de thuisnetwerkserver voor PC

DLNA staat voor Digital Living Network Alliance, wat gebruikers toegang verschaft tot op een server opgeslagen video-/ muziek-/ fotobestanden en deze op TV laat bekijken via een thuisnetwerk.

Voor het aansluiten op de PC om een bestand af te spelen, moet SmartShare PC Software (DLNA) op uw PC zijn geïnstalleerd.

Over SmartShare PC Software (DLNA)

SmartShare PC Software (DLNA) is voor het delen van video-, audio-en fotobestanden die zijn opgeslagen op uw computer naar deze eenheid als een DLNA-compatibele digitale mediaserver.

SmartShare PC Software installeren (DLNA)

Start de computer en plaats de meegeleverde cd-rom in het cd-romstation van de computer. Een installatiewizard begeleidt u door de snelle eenvoudige installatieprocedure. Om SmartShare PC-software (DLNA) te installeren, gaat u als volgt te werk:

1. Voor de installatie, sluit alle actieve programma's af, waaronder firewall en anti-virus programma's.
2. Plaats de meegeleverde cd-rom in het cd-romstation van de computer.
3. Klik op [SmartShare PC software (DLNA)].
4. Klik op [Run] om installatie te starten.
5. Klik op de knop [Next] om de installatie te starten.
6. Als u alle voorwaarden accepteert, klikt u op [Yes]. Als u niet akkoord gaat met deze overeenkomst, kunt u de installatie niet uitvoeren.
7. Volg de aanwijzingen van de installatiewizard op het scherm.
8. Klik op de knop [Exit] om de installatie te voltooien.

! Opmerking

- SmartShare PC Software wordt niet ondersteund door Mac OS.
- De SmartShare PC Software (DLNA) is een aangepaste software-editie alleen voor het delen van bestanden en mappen op deze speler.
- Deze handleiding legt bewerkingen uit met de Engelse versie van SmartShare PC Software (DLNA) als voorbeelden. Volg de uitleg die naar de feitelijke bewerkingen van uw taalversie verwijst.

Bestanden en mappen delen

U moet de mappen op uw computer waarin de film-, muziek- en/of fotobestanden zijn opgeslagen, delen om ze met deze speler af te kunnen spelen.

Dit deel legt de procedure voor het selecteren van gedeelde mappen op uw computer uit.

1. Dubbel-klik op het "SmartShare" icoon.
2. Klik op [Movie], [Photo] of het pictogram [Music] in het midden en klik vervolgens op [Settings] in de rechterbovenhoek van de SmartShare PC Software. Het menu [Settings] wordt op het beeldscherm weergegeven.
3. Klik op het tabblad [My Shared Contents], en klik vervolgens op het pictogram . Het menu [Add/Remove Shared Folders] wordt op het scherm weergegeven.
4. Klik op de map met de bestanden die u wilt delen en klik vervolgens op de [OK]. De gecontroleerde map wordt toegevoegd aan de [My Shared Contents] en klik vervolgens op de [OK] aan de onderkant van het menu [Settings].
5. Controleer dat de SmartShare (DLNA)-service ingeschakeld op het tabblad [Service].

! Opmerking

- Als de gedeelde mappen of bestanden niet worden weergegeven op de speler, klikt u op de [My Shared Contents] in het menu [Settings], en klik vervolgens op het pictogram .
- Voor meer informatie, klikt u op [HELP] in het menu [Settings].

Systemvereisten

Minimale systeemvereisten

- CPU : Intel® 2.0 GHz of AMD Sempron™ 2000 + processoren
- Geheugen : 1 GB RAM vrij
- Grafische kaart : 64 MB videogeheugen, instellingen minimale resolutie van 1024 x 768 pixels en 16-bits kleuren
- Vrije schijfruimte : 200 MB
- Windows® XP (Service Pack 2 of hoger), Windows Vista®, Windows® 7, Windows® 8.0, Windows® 8.1
- Windows® Media Player® 11.0 of hoger
- Netwerkomgeving : 100 Mb Ethernet, WLAN

Aanbevolen systeemvereisten

- CPU : Intel® Core™ Duo of AMD Athlon™ 64X2, 1,7 GHz of hoger
- Geheugen : 2 GB RAM vrij
- Grafische kaart : 128 MB videogeheugen, instellingen minimale resolutie van 1024 x 768 pixels en 16-bits kleuren
- Vrije schijfruimte : 200 MB
- Windows® XP (Service Pack 2 of hoger), Windows Vista®, Windows® 7, Windows® 8.0, Windows® 8.1
- Windows® Media Player® 11.0 of hoger
- Netwerkomgeving : 100 Mb Ethernet, WLAN

Afspelen in het algemeen

Basisfuncties voor video- en audio-inhoud

Afspelen stoppen

Druk tijdens het afspelen op ■ (STOP).

Afspelen pauzeren

Druk tijdens het afspelen op || (PAUSE).
Druk op ► (PLAY) om het afspelen te hervatten.

Beeld-voor-beeld afspelen (Video)

Druk tijdens het afspelen van een film op || (PAUSE).
Druk herhaaldelijk op || (PAUSE) om de beelden frame voor frame weer te geven.

Vooruit of achteruit scannen

Druk op ◀◀ of ▶▶ om tijdens het afspelen over te schakelen op versnelde weergave vooruit of achteruit.

U kunt tussen de verschillende afspeelsnelheden schakelen door herhaaldelijk op ◀◀ of ▶▶ te drukken.

Speelsnelheid vertragen (Video)

U kunt verschillende slowmotion-snelheden kiezen terwijl het afspelen is onderbroken, door herhaaldelijk op ▶▶ te drukken.

Naar het volgende/vorige hoofdstuk/nummer/bestand

Druk tijdens het afspelen op ◀◀ of ▶▶ om naar het volgende nummer of bestand te gaan of terug te gaan naar het begin van het huidige nummer of bestand.

Druk twee keer kort op ◀◀ om terug te gaan naar het vorige hoofdstuk/nummer/bestand.

In de bestandslijst van een server staan mogelijk vele verschillende typen inhoud in één map. Druk in dat geval op ◀◀ of ▶▶ om naar de vorige of de volgende inhoud van hetzelfde type te gaan.

Basisfuncties voor foto-inhoud

Een diavoorstelling (slideshow) afspelen

Druk op ► (PLAY) om de diapresentatie te starten.

Een diapresentatie stoppen

Druk op ■ (STOP) terwijl de diapresentatie loopt.

Een diapresentatie pauzeren

Druk op || (PAUSE) terwijl de diapresentatie loopt.
Druk op ► (PLAY) om de diapresentatie opnieuw te starten.

Naar de vorige of volgende foto overspringen

Wanneer u foto's schermvullend weergeeft, kunt u op < of > te drukken om naar de vorige of volgende foto te gaan.

Schijfmenu gebruiken

BD DVD AVCHD

Schijfmenu weergeven

Nadat u een schijf die een menu bevat hebt geladen, verschijnt meestal eerst het schijfmenu. Als u het schijfmenu tijdens het afspelen wilt weergeven, drukt u op DISC MENU.

Gebruik de toetsen ^ / v / < / > om door de menu-items te navigeren.

POPUP menu weergeven

Sommige BD-ROM schijven bevatten POPUPmenu's die tijdens het afspelen verschijnen.

Druk tijdens het afspelen op TITLE/POPUP en gebruik de toetsen ^ / v / < / > om door de menu-items te navigeren.

Afspelen hervatten

BD DVD AVCHD MOVIE ACD
MUSIC

Afhankelijk van de schijf slaat het apparaat het punt op waar u op **■** (STOP) hebt gedrukt.

Als **||■** (Hervatten/stoppen) kort op het scherm wordt weergegeven, drukt u op **▶** (PLAY) om het afspelen (vanaf het opgeslagen punt) te hervatten.

Als u tweemaal op **■** (STOP) drukt of de schijf uit de schijflade verwijdert, verschijnt **■** (Complete Stop) op het scherm. Hierbij wordt het opgeslagen stoppunt door het apparaat gewist.

! Opmerking

- Het punt waarop het afspelen wordt hervat is mogelijk gewist, toen er op een toets is gedrukt (bijvoorbeeld; **⏻** (POWER), **▲** (OPEN/CLOSE), etc).
- De functie voor hervatten van afspelen werkt niet op BD-ROM disks met BD-J.
- Als u tijdens het afspelen van een interactieve BD-ROM titel één keer op **■** (STOP) drukt, wordt het apparaat volledig uitgeschakeld (Complete Stop).

Laatste scène onthouden

BD DVD

Dit apparaat onthoudt de laatste scène van de laatste schijf die is afgespeeld. De laatste scène blijft in het geheugen staan, zelfs als u de schijf uit het apparaat verwijdert of het apparaat uitschakelt. Wanneer u een schijf laadt met daarop een scène die is opgeslagen in het geheugen, wordt de scène automatisch herinnerd.

! Opmerking

- De functie Laatste Scène Geheugen voor een vorige schijf wordt gewist zodra er een andere schijf afgespeeld wordt.
- Deze functie werkt, afhankelijk van de schijf, misschien niet.
- Bij BD-ROM-disks met BD-J, werkt de geheugenfunctie voor de laatste scene niet.
- De speler onthoudt geen instellingen van een schijf als u de speler uitschakelt voordat het afspelen van de schijf is gestart.

Weergave op scherm

U kunt verschillende informatie en instellingen over de inhoud weergeven en aanpassen.

Het afspelen van video regelen

BD DVD AVCHD MOVIE

U kunt zelf het afspelen regelen en tijdens het kijken van video's opties instellen.

Druk tijdens het afspelen op INFO/MENU (□).



- 1 Voortgangsbalk** - toont de huidige positie en totale speelduur.
- 2 [Disk Menu]** - opent het menu van een schijf.
- 3 [Titel/Popup]** - toont het menu van de dvd of het pop-upmenu van de bd-rom, indien beschikbaar.
- 4 [Optie]** - toont informatie over het afspelen.
- 5 [Herhaal]** - herhaalt een gewenste sectie of reeks. (pagina 46)
- 6 [3D]** - hier kunt u de 3D-weergaveinstellingen aanpassen. (pagina 50)

Inhoudsinformatie op het beeldscherm weergeven

BD DVD AVCHD MOVIE

1. Druk tijdens het afspelen op INFO/MENU (□).
2. Selecteer een [Optie] met de knoppen </> en druk op ENTER (⊙).

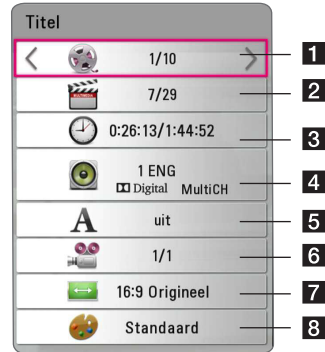

- 1 Titel** – huidige titel/totaal aantal titels.
- 2 Hoofdstuk** – huidig hoofdstuk/totaal aantal hoofdstukken.
- 3 Tijd** – verstreken afspeeltijd/totale afspeelduur.
- 4 Audio** – de geselecteerde audiotaal of -kanaal
- 5 Ondertiteling** – de geselecteerde ondertiteling.
- 6 Hoek** – geselecteerd hoek/totaal aantal hoeken.
- 7 Beeldverhouding** – geselecteerde hoogte-breedteverhouding voor de tv.
- 8 Beeldmodus** – geselecteerde beeldmodus.

! Opmerking

- Als er een paar seconden niet op een toets wordt gedrukt, verdwijnt het schermmenu.
- Op bepaalde schijven kan er geen titelnummer worden geselecteerd.
- Afhankelijk van de disks en de titels kunnen de beschikbare onderwerpen variëren.
- Tijdens het afspelen van een interactieve Blu-ray disk kan informatie over de instelling worden weergegeven maar deze kan niet worden gewijzigd.

De fotoweergave bedienen

PHOTO

Beheert het afspelen en stelt opties in tijdens het bekijken van afbeeldingen in het volledige scherm.

U kunt het afspelen regelen en opties instellen tijdens het bekijken van afbeeldingen in het volledige scherm.

Druk tijdens het bekijken van afbeeldingen op INFO/MENU (L).



- 1 [Diavoor.]** - start of pauzeert een diavoorstelling.
- 2 [Muziek]** - selecteer de achtergrondmuziek voor de diavoorstelling (pagina 50).
- 3 [Optie]** - toont opties voor de diavoorstelling.
- 4 [Roteren]** - draait de foto naar rechts.
- 5 [Zoomen]** - toont het menu [Zoomen].

De snelheid van de diashow instellen

Tijdens het schermvullend weergeven van foto's hebt u verschillende keuzemogelijkheden.

1. Druk tijdens het bekijken van afbeeldingen op INFO/MENU (L).
2. Selecteer een [Optie] met de knoppen </> en druk op ENTER (O).

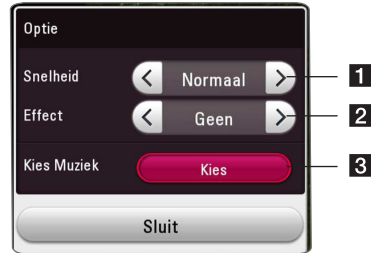

- 1 [Snelheid]** - Gebruik de toetsen </> om een vertragingstijd tussen de foto's in een diavoorstelling te selecteren.
- 2 [Effect]** - Gebruik de toetsen </> om de overgang tussen de foto's in een diavoorstelling te selecteren.
- 3 [Kies Muziek]** - Selecteer de achtergrondmuziek voor de diavoorstelling (pagina 50).

Geavanceerd afspelen

Afspelen herhalen

**BD DVD AVCHD ACD MUSIC
MOVIE**

Blu-ray schijf/dvd/videobestanden

Druk tijdens het afspelen op REPEAT (↺↻) om een gewenste herhaalmodus te selecteren.

A-B – Het geselecteerde gedeelte wordt continu herhaald.

Chapter – Het momenteel geselecteerde hoofdstuk wordt continu herhaald.

Title – De momenteel geselecteerde titel wordt continu herhaald.

All – Alle nummers of bestanden worden continu herhaald.

Off – Keert terug naar de normale afspeelmodus.

Druk op CLEAR om naar de normale afspeelmodus terug te gaan.

Audio-cd's/audiobestanden

Druk tijdens het afspelen op REPEAT (↺↻) om de gewenste herhaalmodus te selecteren.

(A-B) – Het geselecteerde gedeelte wordt continu herhaald. (Alleen audio-cd's)

(1) Track – Het geselecteerde nummer of bestand wordt continu herhaald.

(A) All – Alle nummers of bestanden worden continu herhaald.

(A) ↺↻ All – Alle nummers of bestanden worden in willekeurige volgorde afgespeeld.

↺↻ – De nummers of bestanden worden in willekeurige volgorde afgespeeld.

Druk op CLEAR om naar de normale afspeelmodus terug te gaan.

! Opmerking

Bij bepaalde disks en titels werkt deze functie wellicht niet.

Een bepaald gedeelte herhalen

BD DVD AVCHD MOVIE

Deze speler kan een door u geselecteerd gedeelte van een bestand herhalen.

1. Druk tijdens het afspelen op REPEAT (↺↻).
2. Selecteer [A-B] en druk op ENTER (⊙).
3. Druk aan het begin van het deel dat u wilt herhalen op ENTER (⊙).
4. Druk aan het einde van het gedeelte op ENTER (⊙). Het geselecteerde gedeelte wordt continu herhaald.
5. Druk op CLEAR om naar de normale afspeelmodus terug te gaan.

! Opmerking

- U kunt geen deelpunt korter dan 3 seconden selecteren.
- Bij bepaalde disks en titels werkt deze functie wellicht niet.

Afspelen vanaf de geselecteerde tijd

BD DVD AVCHD MOVIE

1. Druk tijdens het afspelen op INFO/MENU (□).
2. Selecteer een [Optie] met de knoppen </> en druk op ENTER (⊙).
3. Selecteer de optie [Tijd] en geef vervolgens van links naar rechts de gewenste starttijd op in uren, minuten, en seconden.

(U kunt ook de gewenste starttijd invoeren met het virtuele toetsenbord door op ENTER (⊙) te drukken.)

Om bijvoorbeeld een scène op 2 uur, 10 minuten en 20 seconden te vinden, voert u "21020" in.

Druk op </> om tijdens het afspelen 60 seconden vooruit of achteruit te gaan.

4. Druk op ENTER (⊙) om het afspelen vanaf het geselecteerde tijdstip te starten.
5. Druk op BACK (↵) om het schermmenu te sluiten.

! Opmerking

- Deze functie is niet bij alle schijven of titels beschikbaar.
- Deze functie werkt mogelijk niet, afhankelijk van het bestandstype en de mogelijkheden van de DLNA-server.

Een taal voor de ondertiteling selecteren**BD DVD AVCHD MOVIE**

1. Druk tijdens het afspelen op INFO/MENU (□).
2. Selecteer een [Optie] met de knoppen </> en druk op ENTER (⊙).
3. Gebruik de toetsen \wedge / \vee om de optie [Subtitle] te selecteren.
4. Gebruik de toetsen </> om de gewenste taal voor de ondertiteling te selecteren. Door op ENTER (⊙) te drukken kunt u verschillende opties voor de ondertiteling instellen.
5. Druk op BACK (↩) om het schermmenu te sluiten.

! Opmerking

- Sommige schijven stellen u in staat om ondertiteling selecties alleen via het schijfmenu te wijzigen. Indien dit het geval is drukt u op TITEL/POPOP of DISC MENU knop en kiest u de juiste taal uit de keuzes van het schijfmenu.
- U kan de [Subtitle] optie van het On-Screen display kiezen door rechtstreeks op de SUBTITLE knop te drukken.

U hoort een ander geluid**BD DVD AVCHD MOVIE**

1. Druk tijdens het afspelen op INFO/MENU (□).
2. Selecteer een [Optie] met de knoppen </> en druk op ENTER (⊙).
3. Gebruik de toetsen \wedge / \vee om een optie voor [Audio] te selecteren.
4. Gebruik de toetsen </> om de gewenste audiotaal en het audionummer of audiokanaal te selecteren.
5. Druk op BACK (↩) om het schermmenu te sluiten.

! Note

- Sommige schijven stellen u in staat om ondertiteling selecties alleen via het schijfmenu te wijzigen. In dit geval drukt u op de toets TITEL/POPOP of DISC MENU en kiest u de juiste audio-optie in het schijfmenu.
- Meteen nadat u naar een ander geluid bent geschakeld, kan er een tijdelijke discrepantie optreden tussen de weergaven en het geluid.
- Op een bd-rom wordt de meervoudige audio-indeling (5.1- of 7.1-kanaals) op het schermmenu weergegeven met [MultiCH].
- U kan de [Audio] optie van het On-Screen display kiezen door rechtstreeks op de AUDIO knop te drukken.

Vanuit een andere hoek kijken**BD DVD**

Als de disk scènes bevat die met verschillende camerastandpunten zijn opgenomen, kunt u tijdens het afspelen naar een ander camerastandpunt overschakelen.

1. Druk tijdens het afspelen op INFO/MENU (□).
2. Selecteer een [Optie] met de knoppen </> en druk op ENTER (⊙).
3. Gebruik de toetsen \wedge / \vee om de optie [Angle] te selecteren.
4. Gebruik de toetsen </> om de gewenste hoek te selecteren.
5. Druk op BACK (↩) om het schermmenu te sluiten.

De hoogte-breedteverhouding van het tv-beeld aanpassen**BD AVCHD MOVIE**

U kunt de ingestelde hoogte-breedteverhouding van het tv-beeld tijdens het afspelen aanpassen.

1. Druk tijdens het afspelen op INFO/MENU (□).
2. Selecteer een [Optie] met de knoppen </> en druk op ENTER (⊙).
3. Selecteer met \wedge / \vee de optie [Beeldverhouding].
4. Gebruik de toetsen </> om de gewenste optie te selecteren.
5. Druk op BACK (↩) om het schermmenu te sluiten.

! Opmerking

Ook als u in het OSD-beeldschermmenu de waarde van de optie [Beeldverhouding] (Hoogte-breedteverhouding van het tv-beeld) wijzigt, wordt de optie [Beeldverhouding] in het [Instellingen]-menu niet gewijzigd.

De ondertitel-codepagina wijzigen**MOVIE**

Als de ondertiteling van een film niet goed loopt, kunt u de ondertitelcodepagina wijzigen om het ondertitelbestand correct weer te geven.

1. Druk tijdens het afspelen op INFO/MENU (□).
2. Selecteer een [Optie] met de knoppen </> en druk op ENTER (⊙).
3. Selecteer met ^/v de optie [Codepaginamenu].
4. Gebruik de toetsen </> om de gewenste code-optie te selecteren.



5. Druk op BACK (↶) om het schermmenu te sluiten.

Beeldmodus wijzigen**BD DVD AVCHD MOVIE**

Tijdens het afspelen kunt u ook de optie [Beeldmodus] wijzigen.

1. Druk tijdens het afspelen op INFO/MENU (□).
2. Selecteer een [Optie] met de knoppen </> en druk op ENTER (⊙).
3. Selecteer met ^/v de optie [Beeldmodus].
4. Gebruik de toetsen </> om de gewenste optie te selecteren.
5. Druk op BACK (↶) om het schermmenu te sluiten.

De optie [Gebr. Inst.] instellen

1. Druk tijdens het afspelen op INFO/MENU (□).
2. Selecteer een [Optie] met de knoppen </> en druk op ENTER (⊙).
3. Selecteer met ^/v de optie [Beeldmodus].
4. Gebruik de toetsen </> om [Gebr. Inst.] te selecteren en druk vervolgens op ENTER (⊙).



5. Gebruik de toetsen ^/v/</> om de opties voor [Beeldmodus] aan te passen.

Selecteer de optie [Standaard] en druk vervolgens op ENTER (⊙) om alle video-instellingen naar de fabrieksinstelling terug te zetten.

6. Gebruik de toetsen ^/v/</> om [Sluit] te selecteren en druk vervolgens op ENTER (⊙) om de instellingen af te sluiten.

Informatie over inhoud weergeven

MOVIE

De speler kan informatie over de inhoud tonen.

1. Selecteer een bestand met behulp van de toetsen **^/V/</>**.
2. Druk op **INFO/MENU** () om het optiemenu weer te geven.

De bestandsinformatie verschijnt op het scherm.

Tijdens het afspelen van een video kunt u de bestandsinformatie weergeven door op **TITLE/POPOP** te drukken.

! Opmerking

De informatie die op het scherm verschijnt correspondeert niet altijd nauwkeurig met de inhoud van het medium.

De weergave van het inhoudsoverzicht wijzigen

MOVIE | MUSIC | PHOTO

In het menu [SmartShare] kunt u de weergave van het inhoudsoverzicht wijzigen.

Druk herhaaldelijk op de rode knop (R).

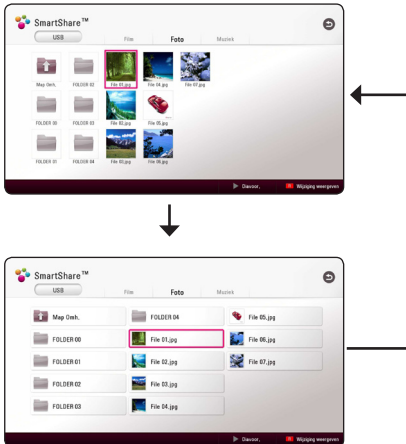

Een bestand met ondertitels selecteren

MOVIE

Als de naam van het ondertitelbestand niet gelijk is aan die van het videobestand, moet u het ondertitelbestand voordat u de film afspeelt selecteren in het menu [Film].

1. Gebruik de toetsen **^/V/</>** om in het menu [Film] het ondertitelbestand dat u wilt afspelen te selecteren.
2. Druk op **ENTER** ()

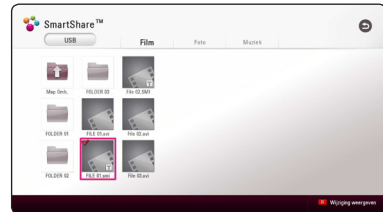

Druk nogmaals op **ENTER** () om de selectie van het ondertitelbestand ongedaan te maken. Wanneer u het videobestand afspeelt wordt ook het ondertitelbestand weergegeven.

! Opmerking

- Als u tijdens het afspelen op **■** (STOP) drukt, wordt de selectie van de ondertitel geannuleerd.
- Deze functie is niet beschikbaar wanneer u een bestand op een server via het thuisnetwerk wilt afspelen.

Muziek afspelen tijdens een diavoorstelling

PHOTO

Tijdens het luisteren naar uw audiobestanden kunt u ook fotobestanden weergeven.

1. Druk tijdens het schermvullend weergeven van foto's op INFO/MENU (□) om het optiemenu op te roepen.
2. Selecteer een [Optie] met behulp van </> en druk op ENTER (⊙).
3. Selecteer met \wedge/\vee de optie [Kies Muziek] en druk op ENTER (⊙) om het menu [Kies Muziek].
4. Gebruik de toetsen \wedge/\vee om een apparaat te selecteren en druk vervolgens op ENTER (⊙).

De beschikbaarheid van het apparaat kan afhankelijk zijn van de locatie van het huidige fotobestand.

Fotolocatie	Beschikbaar apparaat
Disc, USB	Schijf, USB
MTP	MTP
DLNA-server	DLNA-server

5. Selecteer met \wedge/\vee een bestand of een map om af te spelen.

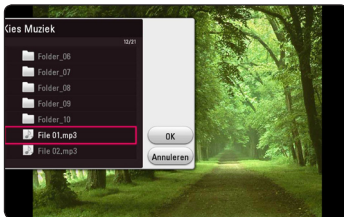

Selecteer \square en druk op ENTER (⊙) om de bovenste map weer te geven.

! Opmerking

Wanneer u een audiobestand op een server selecteert, kunt u geen map selecteren. U kunt alleen bestanden selecteren.

6. Selecteer met > de optie [OK] en druk op ENTER (⊙) om de muziekselectie te voltooien.

Afspelen van inhoud naar 3D

BD DVD AVCHD MOVIE

Met deze functie kunt u 2D-content omzetten naar 3D en 3D-content afspelen als het bestand ook in 3D is gecodeerd. Tijdens het afspelen kunt u de diepte en afstand voor 3D instellen via de optie [3D].

2D-inhoud omzetten naar 3D

1. Druk tijdens het afspelen op INFO/MENU (□).
2. Selecteer een [3D] en druk op ENTER (⊙).
3. Selecteer  door gebruik te maken van $\wedge/\vee/</>$ om 2D inhoud naar 3D te converteren.

Af speelbestand gecodeerd in 3D

1. Druk tijdens het afspelen op INFO/MENU (□).
2. Selecteer een [3D] en druk op ENTER (⊙).
3. Kies de geschikte modus (naast elkaar, boven en onder), die op dezelfde manier werkt als het in 3D gecodeerde bestand met $\wedge/\vee/</>$.

3D-instelling

1. Druk tijdens het afspelen op INFO/MENU (□).
2. Selecteer een [3D] en druk op ENTER (⊙).
3. Selecteer een [3D Instelling], en druk op ENTER (⊙).

U kunt de diepte en afstand van 3D aanpassen. Selecteer de opties [Initialiseren] en druk op ENTER (⊙) om alle aanpassingen terug te zetten.

Wordt teruggezet

1. Druk tijdens het afspelen op INFO/MENU (□).
2. Selecteer een [3D] en druk op ENTER (⊙).
3. Selecteer  door gebruik te maken van $\wedge/\vee/</>$ om terug te keren.

! Opmerking

- Wanneer u een Ultra HD-resolutie hebt ingesteld en in [3D] [aan] selecteert, wordt de Ultra HD-resolutie automatisch gewijzigd naar de oorspronkelijke resolutie.
- Filmbestanden met een hoger framerate dan 30 fps kunnen wellicht niet omgezet worden naar 3D.
- Als de ondertiteling abnormaal wordt weergegeven, stelt u de TV's 3D-optie in op uit en 3D-optie van het apparaat in op aan.

Geavanceerde functies

Wi-Fi Direct™-verbinding

Verbinding maken met een Wi-Fi Direct™-gecertificeerd apparaat

MOVIE MUSIC PHOTO

Deze speler kan films, muziek en fotobestanden afspelen die zijn te vinden op een Wi-Fi Direct™-gecertificeerd apparaat. De Wi-Fi Direct™-technologie zorgt ervoor dat de speler direct wordt verbonden met een Wi-Fi Direct™-gecertificeerd apparaat, zonder verbinding te maken met een netwerkapparaat, zoals een toegangspunt.

Op Wi-Fi Direct™-gecertificeerde apparaten

1. Schakel het Wi-Fi Direct™-gecertificeerde apparaat uit en voer de Wi-Fi Direct-functie uit.
2. Voer de DLNA-applicatie op het apparaat uit.

Op uw apparaat

3. Selecteer in het menu [Instellingen] de optie [NETWORK] en druk vervolgens op ENTER (⊙).
4. Selecteer de optie [Wi-Fi Direct] en druk op ENTER (⊙).



5. Selecteer met behulp van \wedge / \vee een Wi-Fi Direct™-apparaat uit de lijst en druk op ENTER (⊙).



De Wi-Fi Direct™-verbinding wordt tot stand gebracht. Volg de procedure op het scherm.

Selecteer [Lijst verversen] en druk op ENTER (⊙) wanneer u opnieuw wilt scannen naar beschikbare Wi-Fi Direct™-apparaten.

Om een server uit de lijst met apparaten te selecteren, moeten bestanden of mappen door de DLNA-server worden gedeeld vanaf het verbonden Wi-Fi Direct™-apparaat.

6. Selecteer met behulp van $\wedge / \vee / < / >$ [Film], [Foto] of [Muziek] en druk op ENTER (⊙).



7. Selecteer een bestand met de toetsen $\wedge / \vee / < / >$ en druk op ENTER (⊙) om het bestand af te spelen.

! Opmerking

- Voor een betere overdracht plaatst u de speler zo dicht mogelijk bij de Wi-Fi Direct™-gecertificeerde server.
- Dit toestel kan verbinding maken met slechts 1 apparaat tegelijk. Meerdere verbindingen maken is niet beschikbaar.
- Als u probeert om een draadloos netwerk aan te sluiten terwijl een apparaat is aangesloten via de Wi-Fi Direct™-functie, zal de Wi-Fi Direct™-verbinding meteen verbroken worden.
- Als deze speler en een Wi-Fi Direct™-apparaat zijn verbonden met verschillende lokale netwerken, is het mogelijk dat de Wi-Fi Direct™-verbinding niet beschikbaar is.
- Als een Wi-Fi Direct™ gecertificeerd apparaat niet in de Wi-Fi Direct standby modus staat, kan deze speler het apparaat niet herkennen.
- Wanneer u een voor Wi-Fi Direct™ gecertificeerd apparaat op uw afspeler aansluit, wordt de PIN-netwerkverbinding niet ondersteund.
- Dit product kan niet verbonden worden met een Wi-Fi direct™ apparaat dat in de Group Owner modus staat.

Genieten van Miracast™

U kunt het scherm en geluid van het gecertificeerde Miracast-apparaat draadloos koppelen aan het scherm van uw tv.

Op een gecertificeerd apparaat van Miracast™

1. Schakel het gecertificeerde Miracast-apparaat in en voer de functie [Miracast] uit.

Op uw apparaat

2. Druk op HOME (🏠).
3. Selecteer [Miracast] en druk op ENTER (⊙).

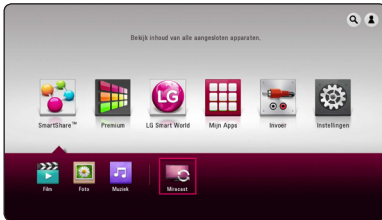

4. Selecteer met \wedge / \vee een Miracast-apparaat op de lijst en druk op Enter (⊙).

De Miracastfunctie gaat automatisch verder.

Wanneer u opnieuw wilt zoeken naar beschikbare Miracast-apparaten, selecteert u [Refresh list] en drukt u op ENTER (⊙).

! Opmerking

- Om Miracast beter te laten spiegelen dient u het apparaat zo dicht mogelijk bij uw afspelapparaat te plaatsen.
- Dit toestel kan verbinding maken met slechts 1 apparaat tegelijk. Meerdere verbindingen maken is niet beschikbaar.
- Tijdens het spiegelen kunnen het draadloze netwerk en Wi-Fi Direct niet tegelijkertijd gebruikt worden.
- Wanneer een gecertificeerd apparaat van Miracast niet in de [Miracast]-standbymodus is, kan het apparaat niet gevonden worden.
- Afhankelijk van de draadloze netwerkverbinding kan het spiegelen instabiel zijn.
- Tijdens het spiegelen kan het scherm uitgeschakeld worden, dit ligt aan de instellingen van uw tv. Pas in dit geval de scherminstellingen van uw tv aan.

Genieten van BD-Live™

BD

BD-Live dat BD-ROM ondersteunt heeft een netwerkuitbreidingsfunctie waarmee u - door dit apparaat aan te sluiten op het internet - gebruik kunt maken van meer functies zoals het downloaden van nieuwe filmtrailers.

1. Controleer de netwerkverbinding en netwerkinstellingen (pagina 20).
2. Plaats een usb-geheugenstick in de USB-poort aan de voorzijde.

Een USB-geheugen is nodig voor het downloaden van extra bonuscontent.

3. Druk op HOME (🏠) en stel de optie [BD-LIVE aansluiting] in het menu [Instellingen] in (pagina 27).

Afhankelijk van de schijf is de BD-Live-functie misschien niet beschikbaar indien de [BD-LIVE aansluiting] optie ingesteld is [Deels toegestaan].

4. Plaats een BD-ROM-disk met BD-Live-functionaliteit.

De mogelijkheden zijn afhankelijk van het type disk. Zie de handleiding die met de disk is meegeleverd.

! Let op

Ontkoppel het aangesloten USB-apparaat niet tijdens het downloaden van beeld- en/of audiomateriaal of wanneer er nog een Blu-rayschijf in de schijfvlade zit. Als u dit advies niet opvolgt, kan het aangesloten USB-apparaat beschadigd worden en werken de BD-Live-functies niet meer met het beschadigde USB-apparaat samen. Als het aangesloten USB-apparaat per abuis beschadigd is, kunt u het met uw PC opnieuw formatteren en opnieuw samen met deze speler gebruiken.

! Opmerking

- De toegang tot bepaalde BD-Live-inhoud kan in bepaalde regio's naar inzicht van de provider worden beperkt.
- Het laden en starten van BD-Live inhoud kan enkele minuten duren.
- Voor BD-live dient u alleen de USB-geheugenstick/externe HDD met FAT32-formattering te gebruiken.

Genieten van surfen op het web

Soorten URL handmatig op het scherm of bezoek websites toegevoegd aan Favorieten.

1. Druk op HOME (🏠).
2. Selecteer het [Internet] in de [Mijn Apps] en druk op ENTER (Ⓞ).
3. Voer zoektermen in de lege cel in.

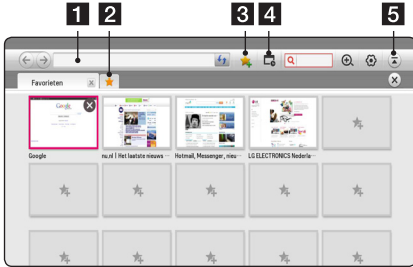

- 1 Typt het webadres of URL in.
- 2 Kiest bij het openen van meerdere webbrowsers.
- 3 Voeg de huidige pagina toe aan je favorieten.
- 4 Verhuist naar een eerder bezochte website.
- 5 Opent of verbergt de menubalk.

! Opmerking

- Voor de beste kwaliteit van de dienstverlening neemt u een abonnement op een internetservice van 4,0 Mbps (1,5 Mbps of sneller). Neem contact op met de ISP (Internet Service Provider) voor eventuele problemen met betrekking tot de Internet-snelheid.
- Internet werkt alleen met vooraf geïnstalleerde plugins.
- Internet speelt alleen de volgende media bestandsformaten af: ".jpeg", ".png", ".gif", ".wmv", ".asf", ".wma", ".mp3", ".mp4".
- Internet wordt gedwongen afgesloten wanneer het geheugen ontoereikend is.
- Voor het internet worden op het apparaat geïnstalleerde lettertypen gebruikt en kunnen niet normaal worden weergegeven, afhankelijk van de afgespeelde inhoud.
- Internet biedt geen ondersteuning voor het downloaden van bestanden en het lettertype.
- Internet is alleen gemaakt voor dit apparaat. Daarom kan het een andere werking dan de PC-browsers hebben.

LG AV Remote

U kunt deze speler via uw thuisnetwerk bedienen met uw iPhone of Android-telefoon. Deze speler en uw telefoon moeten verbonden zijn met een draadloos netwerkapparaat, zoals een toegangspunt. Bezoek "Apple iTunes" of "Google Android Market (Google Play Store)" voor meer informatie over "LG AV Remote".

Privégeluidmodus

Door de applicatie "LG AV Remote" op uw smartphone of tablet te downloaden, kunt u uw hoofdtelefoons aansluiten en op uw slimme apparaten van het geluid van uw afspeelapparaat genieten.

Deze functie stuurt videosignalen via HDMI naar de tv en audiosignalen via Wi-Fi naar uw smartphone of tablet. Voor gedetailleerde informatie, raadpleeg "LG AV Remote" applicatie.

Een USB-toetsenbord of muis bedienen

U kunt een USB-toetsenbord en/of -muis aansluiten om tekst in te voeren en door de menu's te navigeren.

1. Sluit een USB-toetsenbord of -muis aan op de USB-poort aan de achterzijde.
2. Gebruik het toetsenbord om tekst te typen of gebruik de muis om door de menu's te navigeren.

! Opmerking

We raden de volgende toetsenborden en muizen aan.

- Logitech Wireless Combo MK520
- Logitech Wireless Combo MK320
- Logitech Wireless Combo MK260
- Microsoft Wireless Desktop 5000
- Microsoft Wireless Desktop 3000
- Microsoft Wireless Desktop 2000
- Microsoft Wireless Desktop 800

Radiofuncties

Zorg ervoor dat de antennes zijn aangesloten.
(Zie pagina 17)

Naar de radio luisteren

1. Druk op FUNCTION totdat RADIO (FM) in het display verschijnt. De radiotuner stemt nu af op het radiostation waarop u het laatst hebt afgestemd.
2. Houd TUNING (-/+) ongeveer twee seconden ingedrukt totdat de frequentie-indicatie wordt gewijzigd. Het zoeken stopt zodra een zender wordt ontvangen. Of druk herhaaldelijk op TUNING (-/+).
3. Pas het volume aan door te drukken op VOL (+/-).

Radiostations programmeren

U kunt 50 FM-voorkeuzestations instellen. Zet het volume zo laag mogelijk voordat u begint met het zoeken van zenders.

1. Druk op FUNCTION totdat RADIO (FM) in het display verschijnt.
2. Selecteer de gewenste frequentie met TUNING (-/+).
3. Wanneer u op ENTER (⊙) drukt, knippert er een voorkeuzenummer in het display.
4. Druk op PRESET (-/+) om de gewenste voorgeprogrammeerde frequentie te selecteren.
5. Druk op ENTER (⊙). Het radiostation wordt opgeslagen.
6. Herhaal stap 2 tot 5 om meer station op te slaan.

Een opgeslagen station verwijderen

1. Druk op PRESET (-/+) om het voorkeuzenummer te selecteren dat u wilt verwijderen.
2. Wanneer u op CLEAR drukt, wordt het voorkeuzenummer knipperend in het display weergegeven.
3. Druk nogmaals op CLEAR om het geselecteerde voorkeuzenummer te verwijderen.

Alle opgeslagen stations verwijderen

Houd CLEAR twee seconden in gedrukt. 'ALLES WISSEN' wordt weergegeven. Druk nogmaals op CLEAR. Alle opgeslagen stations worden verwijderd.

Een slecht FM-sigitaal verbeteren

Druk op de blauwe toets B (MONO/STEREO) op de afstandsbediening. Hiermee schakelt u van een stereo naar een mono weergave en is de ontvangst doorgaans beter.

Informatie over een radiostation weergeven

De FM-tuner is voorzien van het RDS-systeem (Radio Data System). Hiermee wordt er informatie weergegeven over het radiostation waarnaar u luistert. Druk regelmatig op RDS om tussen de verschillende soorten gegevens te schakelen.

PS	(Naam van het programma) De naam van het kanaal wordt weergegeven in het display.
PTY	(Herkenning van het type programma) Het type programma (bijvoorbeeld Jazz of Nieuws) wordt weergegeven in het display.
RT	(Radiotekst) Een tekstbericht met speciale informatie van de zender. Deze tekst schuift door het display.
CT	(De tijd van het kanaal) De datum en tijd zoals ze worden uitgezonden door het station

Gebruik van de Premium

Met de Premium optie kunt u diverse inhoudsdiensten via internet gebruiken .

1. Controleer de netwerkverbinding en netwerkinstellingen (pagina 20).
2. Druk op HOME (🏠).
3. Selecteer de optie [Premium] met </> en druk op ENTER (⊙).



4. Selecteer een online service met behulp van ^/∨/</> en druk op ENTER (⊙).

! Opmerking

- Voor gedetailleerde informatie over elke dienst kunt u contact opnemen met de inhoudsprovider of de ondersteuningslink voor de dienst bezoeken.
- De inhoud van de Premium diensten en hieraan gerelateerde informatie, inclusief de gebruikerstoegang, kunnen worden gewijzigd. Ga naar de websites van deze diensten voor de meest recente informatie.
- Het gebruik van Premium functies met een draadloze netwerkverbinding kan leiden tot een slechtere streaming door storing van huishoudelijke apparaten die radiofrequenties gebruiken.
- Wanneer u de functie [Premium] of [LG Smart World] voor het eerst uitvoert, worden de huidige landinstellingen weergegeven.
- Als u de landinstelling wilt wijzigen, gaat u naar [Instellingen] > [NETWERK] > [Smartservice-instelling] > [Landinstelling]. Selecteer [Manueel] en druk op ENTER (⊙) in het menu [Landinstelling].
- Bij het wijzigen van het geluidseffect, kan de audio-uitvoer worden uitgesteld, afhankelijk van uw internetomgeving.

De LG Smart World gebruiken

U kunt de applicatiediensten van LG op deze speler gebruiken via internet. U kunt eenvoudig verschillende applicaties vinden en downloaden in LG Smart World.

1. Controleer de netwerkverbinding en netwerkinstellingen (pagina 20).
2. Druk op HOME (🏠).
3. Selecteer [LG Smart World] en druk op ENTER (⊙).



4. Selecteer met </> een categorie en druk op ENTER (⊙).
5. Gebruik de toetsen ^/∨/</> om een applicatie te selecteren en druk op ENTER (⊙) om de informatie te tonen.
6. Druk op ENTER (⊙) wanneer het pictogram [Installatie] is gemarkeerd. De applicatie wordt op de speler geïnstalleerd.

Om een applicatie op het apparaat te installeren dient een gebruiker zich aan te melden.

Raadpleeg pagina 56 voor meer informatie over aanmelden.

7. Druk op de rode (R) knop om de [Mijn Apps] weer te geven.
8. Selecteer de geïnstalleerde applicatie en druk op ENTER (⊙) om deze uit te voeren.

! Opmerking

- De [LG Smart World], [Mijn Apps] en [Q] en [👤] kunnen niet beschikbaar zijn, afhankelijk van de regio.
- Als u een betaalde applicatie wilt installeren, moet u een betalend lid zijn. Bezoek www.lgappstv.com voor meer informatie.
- Bij het wijzigen van het geluidseffect, kan de audio-uitvoer worden uitgesteld, afhankelijk van uw internetomgeving.

Aanmelden

Om de functie [LG Smart World] te gebruiken, moet u zich aanmelden met uw account.

1. In het hoofdmenu selecteert u het pictogram [👤] en drukt op ENTER (⏏).
2. Gebruik het virtuele toetsenbord om in de velden [ID] en [Wachtwoord] uw id en wachtwoord op te geven.
Als u geen account hebt, drukt u op de rode (R) toets om u te registreren.
3. Gebruik de toetsen $\wedge / \vee / < / >$ om [OK] te selecteren en drukt op ENTER (⏏) om u aan te melden met uw account.
Als u het selectievakje [Auto Inloggen] inschakelt, worden uw id en wachtwoord onthouden en wordt u automatisch aangemeld zonder dat u ze hoeft op te geven.



Opmerking

Om de informatie van uw account en toepassingen weer te geven, selecteert u het pictogram [👤] en drukt u op ENTER (⏏) op het startmenu, en selecteert u de optie [My Page].

Online inhoud zoeken

Hebt u problemen met het vinden van specifieke inhoud van online-diensten dan kunt u de alles-in-één zoekfunctie gebruiken door zoekwoorden in het menu Zoeken in te voeren.

1. Druk op HOME (🏠).
2. Selecteer in het startmenu het pictogram [🔍] met behulp van de toetsen $\wedge / \vee / < / >$ en drukt op ENTER (⏏).
Het zoekmenu wordt op het beeldscherm weergegeven.
3. Druk op ENTER (⏏). Het virtuele toetsenbord wordt automatisch weergegeven.
4. Gebruik de toetsen $\wedge / \vee / < / >$ om letters te selecteren en drukt vervolgens op ENTER (⏏) om uw selectie op het virtuele toetsenbord te bevestigen.
5. Druk na het voltooien van het zoekwoord op [↵] en drukt vervolgens op ENTER (⏏) om de zoekresultaten weer te geven.
6. Gebruik de toetsen $\wedge / \vee / < / >$ om de gewenste inhoud te selecteren en drukt op ENTER (⏏) om de direct naar de geselecteerde inhoud te gaan.



Opmerking

- De [LG Smart World], [Mijn Apps] en [🔍] en [👤] kunnen niet beschikbaar zijn, afhankelijk van de regio.
- De zoekfunctie zoekt niet naar inhoud in alle online-diensten. Het werkt alleen in bepaalde online-diensten.

Het menu My Apps gebruiken

U kunt een geïnstalleerde applicatie verplaatsen of verwijderen via het menu [Mijn Apps].

1. Druk op HOME (🏠).
2. Selecteer [Mijn Apps] en druk op ENTER (⊙).



3. In het menu [Mijn Apps] drukt u op de rood (R) gekleurde toets.

Een applicatie verplaatsen

1. Selecteer een toepassing en druk op ENTER (⊙) om de opties weer te geven.
2. Gebruik de toetsen \wedge / \vee om [Ga] te selecteren en druk op ENTER (⊙).
3. Gebruik de toetsen $\wedge / \vee / < / >$ om een positie selecteren die u wilt verplaatsen en druk op ENTER (⊙).

Een applicatie verwijderen

1. Selecteer een toepassing en druk op ENTER (⊙) om de opties weer te geven.
2. Gebruik de toetsen \wedge / \vee om [Verwijderen] te selecteren en druk op ENTER (⊙).
3. Gebruik de toetsen $< / >$ om [OK] te selecteren en druk vervolgens op ENTER (⊙).

! Opmerking

- De [LG Smart World], [Mijn Apps] en [Q] en [👤] kunnen niet beschikbaar zijn, afhankelijk van de regio.
- Als voor de eerste keer toegang tot de functie [Mijn Apps] wordt verkregen, wordt de huidige landinstelling weergegeven.
- Bij het wijzigen van het geluidseffect, kan de audio-uitvoer worden uitgesteld, afhankelijk van uw internetomgeving.

Met behulp van Bluetooth technologie

Over Bluetooth

Bluetooth® is een draadloze communicatietechnologie voor korte afstanden. Het bereik is ongeveer 10 meter.

(Het geluid wordt mogelijk onderbroken wanneer de verbinding storing ondervindt van andere elektronische golven of wanneer u een Bluetooth-verbinding in een andere kamer tot stand brengt.) Voor het aansluiten van afzonderlijke apparaten door middel van draadloze *Bluetooth®* technologie zijn geen kosten verschuldigd.

Een mobiele telefoon met draadloze *Bluetooth®* technologie kan via de Cascade worden gebruikt als de verbinding via draadloze *Bluetooth®* technologie is opgebouwd.

Beschikbare apparaten : Omit obiele telefoon, MP3-speler, laptop, PDA

Bluetooth-profielen

Om Bluetooth draadloze technologie te gebruiken, moeten apparaten bepaalde profielen kunnen interpreteren. Dit apparaat is compatibel met de volgende profielen.

A2DP (Advanced Audio Distribution Profile)
(geavanceerd geluidsverdelingsprofiel)

Muziek luisteren die op een Bluetooth-apparaat is opgeslagen

Het apparaat en het Bluetooth-apparaat koppelen

Voordat u de procedure voor het koppelen van de apparaten start, moet u de Bluetooth-functie van het Bluetooth-apparaat inschakelen. Raadpleeg hiervoor de gebruikershandleiding die bij uw Bluetooth-apparaat is geleverd. Zodra de apparaten zijn gekoppeld, hoeft u deze procedure niet opnieuw uit te voeren.

1. Gebruik FUNCTION om de Bluetooth-functie te selecteren.
"BT READY" verschijnt op het scherm.
2. Gebruik het Bluetooth-apparaat om de procedure voor het koppelen van de apparaten uit te voeren. Wanneer u het Bluetooth-apparaat gebruikt om dit apparaat te zoeken, verschijnt er mogelijk een lijst met gevonden apparaten in het scherm van het Bluetooth-apparaat, afhankelijk van het type Bluetooth-apparaat. Dit apparaat wordt weergegeven als 'LG AUDIO'. Uw apparaat wordt weergegeven als "LG-HTS".
3. Wanneer dit apparaat en uw Bluetooth-apparaat zijn gekoppeld, gaat het Bluetooth-lampje op dit apparaat branden en wordt de tekst "BTPAIRED" weergegeven.

! Opmerking

De manier om een koppeling tot stand te brengen kan afhankelijk van het type Bluetooth-apparaat variëren.

4. Muziek luisteren.
Als u de muziek die u op het Bluetooth-apparaat hebt opgeslagen, wilt afspelen, raadpleegt u de gebruikershandleiding die bij uw Bluetooth-apparaat is geleverd.

! Opmerking

Als u de functie van het apparaat wijzigt, wordt de Bluetooth-functie uitgeschakeld en moet u het apparaat weer koppelen.

! Opmerking

- Het geluid wordt mogelijk onderbroken wanneer de verbinding storing ondervindt van andere elektronische golven.
- U kunt het Bluetooth-apparaat niet bedienen met dit apparaat.
- U kunt slechts een koppeling tot stand brengen met één Bluetooth-apparaat. Het apparaat biedt geen ondersteuning voor meerdere koppelingen.
- Ondanks dat de afstand tussen uw Bluetooth-apparaat en de set minder dan 10 m is, kan er mogelijk geen verbinding worden gemaakt, omdat er zich obstakels tussen beide bevinden.
- Het is mogelijk dat u, afhankelijk van het type apparaat, de Bluetooth-functie niet kunt gebruiken.
- Wanneer er geen Bluetooth-apparaat is verbonden, wordt het bericht "BT READY" weergegeven in het display.
- Wanneer er elektrische storing optreedt als gevolg van apparaten die dezelfde frequentie gebruiken, zoals medische apparaten, magnetrons, of draadloze LAN-apparaten, wordt de verbinding verbroken.
- Wanneer iemand gaat staan en de communicatie tussen het Bluetooth-apparaat en de speler verstoort, wordt de verbinding verbroken.
- Naarmate de afstand tussen het Bluetooth-apparaat en de speler toeneemt, zal de geluidskwaliteit afnemen en zal de verbinding uiteindelijk worden verbroken wanneer de afstand te groot wordt.
- De verbinding met het draadloze Bluetooth-apparaat wordt verbroken als u het hoofdapparaat uitschakelt of wanneer de afstand tussen beide apparaten groter is dan 10 m.

Problemen oplossen

Algemeen

Symptoom	Oorzaak en oplossing
De stroom wordt niet ingeschakeld.	<ul style="list-style-type: none"> • Bevestig de netkabel goed in het stopcontact.
Het apparaat start niet met afspelen.	<ul style="list-style-type: none"> • Plaats een afspelbare schijf. (Controleer het type schijf, kleursysteem en de regio-code.) • Leg de schijf met de afspelkant naar beneden. • Plaats de schijf correct in de cd-lade. • Maak de schijf schoon. • Annuleer de Classificatiefunctie of verander het Classificatieniveau.
Het aangesloten USB-opslagmedium is niet herkend.	<ul style="list-style-type: none"> • Probeer een andere USB-kabel te gebruiken: sommige USB-kabels ondersteunen niet genoeg vermogen voor normaal gebruik van de USB-functies. • Wanneer u een USB-verlengsnoer of USB HUB gebruikt, kunnen USB-apparaten niet altijd herkend worden. • Een USB-apparaat waarvoor een extra programma moet worden geïnstalleerd, wanneer u het op een computer hebt aangesloten, wordt niet ondersteund. • Dit apparaat ondersteunt alleen USB-flashgeheugens en externe USB HDD's met FAT32- of NTFS-formattering.
De hoek kan niet worden veranderd.	<ul style="list-style-type: none"> • Op de dvd-video die u afspeelt zijn geen verschillende camerastandpunten (multi-angles) opgenomen.
Ik kan geen film-, foto- of muziekbestanden afspelen.	<ul style="list-style-type: none"> • De bestanden zijn niet opgenomen in een formaat dat de speler kan afspelen. • De speler ondersteunt de codec van het filmbestand niet.
De afstandsbediening functioneert niet goed.	<ul style="list-style-type: none"> • De afstandsbediening is niet op de afstandssensor van het apparaat gericht. • De afstandsbediening is te ver van het apparaat. • Er is een hindernis aanwezig tussen de afstandsbediening en het apparaat. • De batterijen in de afstandsbediening zijn leeg.
De speler is op de stroom aangesloten, maar schakelt niet in of uit.	<p>U kunt de recorder als volgt resetten:</p> <ul style="list-style-type: none"> • Trek de stekker uit het stopcontact, wacht 5 seconden en steek de stekker weer in het stopcontact.
Het apparaat functioneert niet normaal.	

Netwerk

Symptoom	Oorzaak en oplossing
BD-Live functie werkt niet.	<ul style="list-style-type: none"> • De aangesloten USB-geheugenstick heeft niet genoeg opslagruimte. Sluit een USB-geheugenstick aan met minstens 1 GB vrij beschikbare geheugenruimte. • Zorg dat het apparaat goed is aangesloten op het LAN-netwerk en toegang heeft tot internet (zie pagina 20). • Uw breedbandsnelheid is te traag voor het gebruik van BD-Live functies. Wij adviseren u contact op te nemen met uw internetprovider en deze om een hogere breedbandsnelheid te vragen. • De optie [BD-LIVE aansluiting] in het menu [Instellingen] is ingesteld op [Verboden]. Stel de optie in op [Toegestaan].
Streaming-video-diensten (zoals YouTube enz.) kunnen tijdens het afspelen vaak stoppen of 'bufferen'.	<ul style="list-style-type: none"> • De snelheid van uw breedband-internetverbinding is waarschijnlijk niet hoog genoeg voor streaming-video-diensten. Wij adviseren u contact op te nemen met uw internetprovider en deze om een hogere breedbandsnelheid te vragen.
Media servers worden niet vermeld op de lijst met toestellen.	<ul style="list-style-type: none"> • Er is een firewall of antivirusprogramma op uw mediaserver actief. Schakel de firewall of het antivirusprogramma op uw pc of mediaserver uit. • Het toestel is niet aangesloten op de LAN waarop uw mediaserver is aangesloten.
Kan de speler niet verbinden met het toegangspunt of de draadloze LAN-router.	<ul style="list-style-type: none"> • Het is mogelijk dat de draadloze verbinding wordt gestoord door een of meer huishoudelijke apparaten die radiofrequenties gebruiken. Verplaats de speler hier vandaan.
Het toegangspunt wordt niet vermeld in de lijst met namen van toegangspunten.	<ul style="list-style-type: none"> • Het is mogelijk dat het toegangspunt of de draadloze LAN-router hun SSID niet uitzenden. Stel uw toegangspunt zo in dat zijn SSID via uw computer wordt uitgezonden. • Mogelijk is het beschikbare frequentiebereik en zijn de beschikbare kanalen die deze speler ondersteunt, niet ingesteld voor uw netwerkapparaat, bijvoorbeeld een toegangspunt. Probeer het frequentiebereik en het kanaal in te stellen op het netwerkapparaat.

Beeld

Symptoom	Oorzaak en oplossing
Er is geen beeld.	<ul style="list-style-type: none"> • Selecteer het geschikte video-ingangssignaal op de tv waardoor het beeld van het speler op het beeldscherm van de tv verschijnt. • Zorg dat de videoverbinding stevig is aangesloten. • Controleer of de [HDMI Kleur Instelling] in het men [Instellingen] is ingesteld op de component die met uw videoverbinding overeenstemt. • Mogelijk ondersteunt uw tv de resolutie die u voor de speler hebt ingesteld, niet. Stel een resolutie in die door uw tv wordt geaccepteerd. • De HDMI-uitgang van de speler is aangesloten op een dvi-apparaat dat de kopieerbeveiligingsfunctie niet ondersteunt.
Er verschijnt beeldruis.	<ul style="list-style-type: none"> • U speelt een disc af die opgenomen is met een kleurensysteem dat niet bij uw tv past. • Stel een resolutie in die uw tv accepteert.
Bij het afspelen van een 3D-schijf worden geen 3D-beelden weergegeven.	<ul style="list-style-type: none"> • Gebruik een HDMI-kabel (type A, High Speed HDMI™-kabel) om de speler op uw tv aan te sluiten. • Het is mogelijk dat uw televisie het 'HDMI 3D mandatory format' niet ondersteunt. • De optie [3D Modus] in het menu [Instellingen] is uitgeschakeld ([uit]). Schakel de optie in ((aan)).

Geluid

Symptoom	Oorzaak en oplossing
Er is geen geluid of het geluid is vervormd.	<ul style="list-style-type: none"> • Het apparaat is op scannen, slow motion of pauzeren ingesteld. • Het volume is te laag. • Controleer of de luidsprekerkabel goed is aangesloten (pagin 13).

Klantondersteuning

Met behulp van de nieuwste software kunt u de speler bijwerken om de werking ervan te verbeteren en/of nieuwe functies toe te voegen. Als u de meest recente software voor deze speler wilt downloaden (indien er een update is uitgebracht), gaat u naar <http://www.lg.com> of neemt u contact op met de klantenservice van LG Electronics.

Kennisgeving met betrekking tot open source-software

Als u de bijbehorende broncode onder GPL, LGPL en andere open source-licenties wilt downloaden, gaat u naar <http://opensource.lge.com>. Alle vermelde licentievoorwaarden, garantiedisclaimers en kennisgevingen met betrekking tot het auteursrecht, kunt u downloaden met de broncode.

Uw tv bedienen met de bijgeleverde afstandsbediening

Met de onderstaande toetsen kunt u de tv functies bedienen.

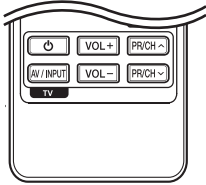

Druk op	Kunt u
⏻ (TV POWER)	De tv in en uitschakelen.
AV/INPUT	De ontvanger van de tv tussen de tv en andere signaalontvangers schakelen.
PR/CH ▲/▼	Scant omhoog of omlaag door opgeslagen kanalen.
VOL +/-	Het volume van de tv regelen

! Opmerking

Afhankelijk van het apparaat dat wordt aangesloten, is het mogelijk dat u bepaalde toetsen niet kunt gebruiken voor de bediening van uw tv.

De afstandsbediening instellen voor de bediening van uw tv

U kunt uw tv bedienen met de bijgeleverde afstandsbediening.

Als uw tv op de hieronder getoonde lijst staat, kunt u de code van de bijbehorende fabrikant ingeven.

1. Houd de toets ⏻ (TV POWER) ingedrukt en gebruik de cijfertoetsen om de code van de fabrikant van uw tv op te geven (zie de onderstaande tabel).

Merk	Codenummer
LG	1 (standaard), 2
Zenith	1, 3, 4
GoldStar	1, 2
Samsung	6, 7
Sony	8, 9
Hitachi	4

2. Laat de toets ⏻ (TV POWER) los om de instelling te voltooien.

Afhankelijk van uw tv kan het zijn dat uw tv niet reageert op bepaalde of alle toetsen, zelfs niet nadat u de juiste fabrikantscode hebt ingevoerd. Wanneer u de batterijen van de afstandsbediening vervangt, wordt het codenummer dat u hebt opgegeven, mogelijk vervangen door de standaardinstelling. Geef nogmaals het juiste codenummer op.

Netwerksoftware-update

Kennisgeving van netwerupdate

Regelmatig worden prestatieverbeteringen en/of extra functies of diensten beschikbaar gesteld voor apparaten die op een breedband-thuisnetwerk zijn aangesloten. Als nieuwe software beschikbaar komt en het apparaat is aangesloten op een breedband-thuisnetwerk, informeert de speler u als volgt over de update.

Optie 1:

1. Wanneer u de speler aanzet, wordt het update-menu op het beeldscherm weergegeven.
2. Gebruik de toetsen </> om de gewenste optie te selecteren en druk vervolgens op ENTER (⊙).



[OK]	Start de software-update.
[Annuleren]	Verlaat het update-menu en het hoofdmenu wordt weergegeven.

Optie 2:

Wanneer er een software-update beschikbaar is op de updateserver, wordt het pictogram 'Update' weergegeven in het menu Home. Druk op de blauwe (B) knop om de updateprocedure te starten.

Software-update

Met behulp van de nieuwste software kunt u de speler bijwerken om de werking ervan te verbeteren en/of nieuwe functies toe te voegen. U kunt de software bijwerken door de speler rechtstreeks op de software-updateserver aan te sluiten.

! Opmerking

- Verwijder vóór het bijwerken van de software de schijf en de USB-geheugenstick die zich eventueel nog in de speler bevinden.
- Schakel de speler uit en vervolgens weer in voordat u de software van de speler bijwerkt.
- **Schakel tijdens het bijwerken van de software de speler niet uit, maak de stroomkabel van de speler niet los en druk op geen enkele knop.**
- Als u het bijwerken annuleert, moet u de speler weer uit- en inschakelen voor een stabiele werking.
- Dit apparaat kan niet worden teruggezet naar eerder uitgebrachte softwareversies.

1. Controleer de netwerkverbinding en netwerkinstellingen (pagina 20).
2. Selecteer de optie [Software] in het menu [Instellingen] en druk vervolgens op ENTER (⊙).
3. Selecteer de optie [Update] en druk vervolgens op ENTER (⊙).



De speler zoekt de nieuwste software-update op.

! Opmerking

- Als u op ENTER (⊙) drukt terwijl u controleert of er updates beschikbaar zijn, wordt het proces beëindigd.
- Als er geen update beschikbaar is, wordt het bericht 'Geen update gevonden. De huidige set is de nieuwste versie.' weergegeven. Druk op ENTER (⊙) om terug te keren naar het [Beginmenu].

4. Als er een nieuwere versie beschikbaar is, verschijnt het bericht 'Een nieuwe update is gevonden. Het bijwerken duurt enkele minuten. Wilt u updaten?'.
Wilt u updaten?.
5. Selecteer OK om de software bij te werken. (Wanneer u [Annuleren] selecteert, wordt de update beëindigd.)
6. De speler start met het downloaden van de nieuwste update van de server. (Afhankelijk van de conditie van uw thuisnetwerk kan het downloaden even duren).
7. Wanneer een volgende keer een update van de software wilt uitvoeren, moet u de updateprocedure van begin af opnieuw starten.

**Let op!**

Schakel tijdens het bijwerken van de software de stroom niet uit.

**Opmerking**

Als de software een driverupdate bevat, is het mogelijk dat de schijflade tijdens het proces wordt geopend.

8. Wanneer de update is voltooid wordt de stroom automatisch na een paar seconden uitgeschakeld.
9. Schakel de stroom opnieuw in. Het systeem werkt nu met de nieuwe softwareversie.

**Opmerking**

De functie voor het bijwerken van de software werkt mogelijk niet goed, afhankelijk van uw internetomgeving. In dat geval kunt u de meest recente software verkrijgen via een geautoriseerd servicecentrum van LG Electronics en uw speler vervolgens bijwerken. Raadpleeg het gedeelte 'Klantondersteuning' op pagina 62.

Aanvullende informatie

Bestandsvereisten

Filmbestanden

Bestandsvereisten Fotolocatie	Bestandsvereisten Extension	Codecindeling	Audio- indeling	ONDERTITEL
Schijf, USB	“.avi”, “.divx”, “.mpg”, “.mpeg”, “.mkv”, “.mp4”, “.asf”, “.wmv”, “.m4v” (DRM free), “.vob”, “.3gp”, “.mov”, “.trp”, “.m2t”, “.mpe”, “.m1v”, “.m2v”, “.wm”, “.flv”, “.ts”, “.dat”	DIVX 3.11, DIVX4, DIVX5. DIVX6 (alleen standaard afspelen) XVID, MPEG1 SS, H.264/ MPEG-4 AVC, MPEG2 PS, MPEG2 TS, VC-1 SM (WMV3)	Dolby Digital, DTS, MP3, WMA, AAC, AC3	SubRip (.srt / .txt), SAMI (.smi), SubStation Alpha (.ssa/.txt), MicroDVD (.sub/.txt), VobSub (.sub), SubViewer 1.0 (.sub), SubViewer 2.0 (.sub/. txt), TMPlayer (.txt), DVD Subtitle System (.txt)
DLNA	“.avi”, “.divx”, “.mpg”, “.mpeg”, “.mkv”, “.mp4”, “.asf”, “.wmv”, “.m4v” (DRM free), “.3gp”, “.mov”, “.mpe”, “.m1v”, “.m2v”, “.flv”, “.ts”, “.dat”	DIVX 3.11, DIVX4, DIVX5. DIVX6 (alleen standaard afspelen) XVID, MPEG1 SS, H.264/ MPEG-4 AVC, MPEG2 PS, MPEG2 TS, VC-1 SM (WMV3)	Dolby Digital, DTS, MP3, WMA, AAC, AC3	SubRip (.srt / .txt), SAMI (.smi), SubStation Alpha (.ssa/.txt), MicroDVD (.sub/.txt), SubViewer 1.0 (.sub), SubViewer 2.0 (.sub/.txt), TMPlayer (.txt), DVD Subtitle System (.txt)

Muziekbestanden

Bestandsvereisten Fotolocatie	Bestandsvereisten Extension	Samplingfrequentie	Bitrate	Opmerking
Schijf, USB	“.mp3”, “.wma”, “.wav”, “.m4a” (DRM free), “.flac”, “.ogg”, “.aiff”	binnen 32 - 48 kHz (WMA), binnen 16 - 48 kHz (MP3)	binnen 32 - 192 kbps (WMA), binnen 32 - 320 kbps (MP3)	Sommige wav- bestanden worden op deze speler niet ondersteund.
DLNA	“.mp3”, “.wma”, “.wav”, “.m4a” (DRM free), “.flac”, “.ogg”	binnen 32 - 48 kHz (WMA), binnen 16 - 48 kHz (MP3)	binnen 32 - 192 kbps (WMA), binnen 32 - 320 kbps (MP3)	Sommige wav- bestanden worden op deze speler niet ondersteund.

Fotobestanden

File Location	File Extension	Recommended Size	Note
Schijf, USB, DLNA	“.jpg”, “.jpeg”, “.png”, “.gif”, “.mpo”, “.jps”	Minder dan 4.000 x 3.000 x 24 bits/ pixel Minder dan 3.000 x 3.000 x 32 bits/ pixel	Progressieve en lossless gecomprimeerde fotobestanden worden niet ondersteund.

! Opmerking

- De bestandsnaam kan maximaal 180 tekens bevatten.
- Maximum aantal bestanden/mappen: Minder dan 2000 (totaal aantal bestanden en mappen)
- Afhankelijk van de grootte en het aantal bestanden kan het enige minuten duren om de inhoud op het medium in te lezen.
- De bestandscompatibiliteit kan verschillen, afhankelijk van de server.
- Aangezien de compatibiliteit met de DLNA-server is getest op de meegeleverde DLNA-software (SmartShare PC Software) omgeving, kunnen de bestandsvereisten en afspeelfuncties verschillen, afhankelijk van de mediaservers.
- De bestandsvereisten 66 zijn niet altijd compatibel. Er kunnen bepaalde beperkingen gelden voor bestandseigenschappen en de mogelijkheden van de mediaserver.
- Het afspelen van video-ondertitelingsbestanden is alleen beschikbaar op de DLNA-mediaserver en moet gemaakt zijn door de bij deze speler meegeleverde SmartShare PC Software.
- Soms kunnen bestanden van mobiele media zoals USB- en dvd-stations en dergelijke op uw mediaserver niet worden gedeeld.
- De totale afspeeltijd die voor het audiobestand wordt weergegeven op het scherm, is mogelijk niet correct voor VBR-bestanden.
- De HD-filmbestanden op de CD/DVD of USB 1.0/1.1 worden mogelijk niet goed afgespeeld. Blu-ray disk of USB 2.0 wordt aanbevolen voor het afspelen van HD-films.
- Deze speler ondersteunt H.264/MPEG-4 AVC Profiel Hoofd, Hoog bij Niveau 4.1. Een bestand met een hoger niveau wordt wellicht niet ondersteund.
- Deze speler ondersteunt geen bestanden die met GMC¹ of Qpel² zijn opgenomen.

*1 GMC - Global Motion Compensation

*2 Qpel - Quarter pixel

! Opmerking

- Een "avi" bestand dat als "WMV 9 codec" is gecodeerd, wordt niet ondersteund.
- De speler ondersteunt UTF-8 bestanden zelfs als die Unicode ondertitelingen bevat. Zuivere bestanden met Unicode ondertitelingen worden door dit toestel niet ondersteund.
- Afhankelijk van het bestandstype of de manier van opname, kan het afspelen van bepaalde bestanden onmogelijk zijn.
- Een disc die werd opgenomen via een multi-sessie op een gewone PC wordt op dit toestel niet ondersteund.
- Om een filmbestand te kunnen afspelen, moeten de bestandsnamen van de film en de ondertiteling identiek zijn.
- Wanneer u een videobestand met een extensie zoals ".ts", ".m2ts", ".mts", ".tp", ".Trp" of ".m2t" afspeelt, ondersteunt uw apparaat wellicht geen ondertitelingsbestanden.
- De totale afspeeltijd van muziekbestanden weergegeven op het scherm, kan fout zijn voor VBR-bestanden.
- De compatibiliteit van de Video-/ Audio-codec kan verschillen, afhankelijk van het videobestand.

AVCHD (Advanced Video Codec High Definition)

- Deze speler kan AVCHD-schijven afspelen. Deze schijven worden normaliter opgenomen en gebruikt in camcorders.
- De AVCHD-indeling is een indeling voor videogegevens met een hoge definitie.
- Met de indeling MPEG-4 AVC/H.264 kunnen afbeeldingen nog verder worden gecomprimeerd dan met een conventionele gecomprimeerde indeling voor afbeeldingen.
- Deze speler kan schijven met een AVCHD-schijven met een 'x.v.Colour'-indeling afspelen.
- Bepaalde AVCHD-schijven worden mogelijk niet afgespeeld. Dit hangt af van de opnamecondities.
- AVCHD-schijven moeten worden afgesloten.
- 'x.v.Colour' biedt een breder kleurenspectrum dan een normale camcorder-dvd.

Wat betekent DLNA

Deze speler is een DNLA-gecertificeerde digitale mediaspeler die film-, foto- en muziekmateriaal afkomstig van een met DNLA compatibele digitale mediaserver (pc en consumentenelektronica) kan weergeven en afspelen.

De Digital Living Network Alliance (DLNA) is een breedgeoriënteerde organisatie van bedrijven die actief is op het gebied van consumentenelektronica, computers en mobiele digitale apparaten. Digital Living biedt consumenten de mogelijkheid om hun digitale media eenvoudig te delen via hun thuisnetwerk.

Producten die aan de richtlijnen voor onderlinge samenwerking van de DLNA voldoen, zijn gemakkelijk te vinden met het certificeringslogo van de DLNA. Dit apparaat voldoet aan de DLNA Interoperability Guidelines v 1.5.

Wanneer er DLNA-serversoftware op een computer wordt uitgevoerd of er een ander met DLNA compatibel apparaat is aangesloten op deze speler, is het mogelijk dat er enkele instellingen in de software of voor andere apparaten moeten worden gewijzigd. Zie voor meer informatie de handleiding van de software of van het betreffende apparaat.

Systemvereisten

Voor het afspelen van HD-video:

- Hoge definitie display met HDMI contact.
- BD-ROM schijf met HD-inhoud.
- Voor bepaalde inhoud moet het apparaat over een DVI-ingang met ondersteuning voor HDMI of HDCP beschikken (zoals opgegeven door de auteurs van de schijf).

Opmerkingen over de compatibiliteit

- Omdat BD-ROM een nieuw formaat is, kunnen onder andere bij bepaalde schijven en digitale aansluitingen compatibiliteitsproblemen ontstaan. Neem contact op met het LG Klantenservicecentrum indien u compatibiliteitsproblemen ondervindt.
- Met dit apparaat kunt u gebruik maken van functies zoals beeld-in-beeld (PIP), secundaire audio, virtuele pakketten e.d. met het BD-ROM ondersteunende BONUSVIEW (BD-ROM versie 2, Profile 1 versie 1.1). U kunt secundaire video en audio afspelen van schijven die geschikt zijn voor de beeld-in-beeld functie. Zie voor de afspeelmethode de aanwijzingen op de schijf.
- Om HD-inhoud weer te geven en standaard dvd-inhoud te converteren, hebt u mogelijk een met HDMI- of HDCP-compatibele DVI-ingang op uw speler nodig.
- Bepaalde BD-ROM's en dvd's kunnen het gebruik van bepaalde bedieningscommando's of functies beperken.
- Dolby TrueHD, Dolby Digital Plus en DTS-HD worden ondersteund met maximaal 5.1-kanalen als u een HDMI-verbinding voor de audio-uitvoer van het apparaat gebruikt.
- U kunt een USB-apparaat gebruiken om bepaalde aan schijven gerelateerde informatie op te slaan, waaronder gedownload online materiaal. De schijf die u gebruikt bepaalt hoe lang deze informatie wordt vastgehouden.

Audio-uitvoerspecificaties

Bron \ Ansluiting/ instelling	HDMI OUT		
	PCM	DTS hercodering ^{*3}	Auto ^{*1 *2}
Dolby Digital	PCM 5.1ch	DTS	Dolby Digital
Dolby Digital Plus	PCM 5.1ch	DTS	Dolby Digital Plus
Dolby TrueHD	PCM 5.1ch	DTS	Dolby TrueHD
DTS	PCM 5.1ch	DTS	DTS
DTS-HD	PCM 5.1ch	DTS	DTS-HD
Linear PCM 2ch	PCM 2ch	DTS	Linear PCM 2ch
Linear PCM 5.1ch	PCM 5.1ch	DTS	Linear PCM 5.1ch
Linear PCM 7.1ch	PCM 7.1ch	DTS	Linear PCM 7.1ch

*1 Het secundaire en interactieve audiosignaal wordt mogelijk niet opgenomen in de uitgevoerde bitstream als de optie [Digitale uitgang] is ingesteld op [Auto]. (Met uitzondering van de LPCM-codec: deze uitvoer bevat altijd interactieven en secundaire audiosignalen.)

*2 Deze speler selecteert automatisch de HDMI-audio op basis van de decodermogelijkheden van het aangesloten HDMI-apparaat, zelfs als de optie [Digitale uitgang] is ingesteld op [Auto].

*3 Als de optie [Digitale uitgang] is ingesteld op [DTS hercodering], is de audio-uitvoer beperkt tot 48 kHz en 5.1Ch. Als u de optie [Digitale uitgang] instelt op [DTS hercodering], wordt het DTS-hercoderingsaudiosignaal voor bd-rom's en het originele audiosignaal voor andere schijven (zoals [Auto]) uitgestuurd.

- De audio wordt tijdens het afspelen uitgevoerd als PCM 48 kHz/16-bits voor MP3/WMA-bestanden en als PCM 44,1kHz/16-bits voor audio-cd's.
- Bij digitale audio-aansluiting (HDMI OUT) zijn de knopgeluiden voor het schijfmenu van de bd-rom mogelijk niet hoorbaar wanneer de optie [Digitale uitgang] is ingesteld op [Auto].
- Wanneer de audio-indeling van de digitale uitvoer niet overeenkomt met de mogelijkheden van uw receiver, dan zal deze een sterk vervormd geluid of helemaal geen geluid produceren.
- U kunt alleen een meerkanaals digitaal surroundgeluid via een digitale aansluiting verkrijgen als uw ontvanger over een digitale decoder voor meerdere kanalen beschikt.
- Deze instelling is niet beschikbaar op het invoersignaal van een extern apparaat.

Regiocodelijst

Kies een regiocode uit deze lijst.

Regio	Code	Regio	Code	Regio	Code	Regio	Code
Afghanistan	AF	Fiji Eilanden	FJ	Monaco	MC	Singapore	SG
Argentinië	AR	Finland	FI	Mongolië	MN	Slowakije	SK
Australië	AU	Frankrijk	FR	Marokko	MA	Slovenië	SI
Oostenrijk	AT	Duitsland	DE	Nepal	NP	Zuid-Afrika	ZA
België	BE	Groot-Brittannië	GB	Nederland	NL	Zuid-Korea	KR
Bhoetan	BT	Griekenland	GR	Nederlandse Antillen	AN	Spanje	ES
Bolivia	BO	Groenland	GL	Nieuw-Zeeland	NZ	Sri Lanka	LK
Brazilië	BR	Hong Kong	HK	Nigeria	NG	Zweden	SE
Cambodia	KH	Hongarije	HU	Noorwegen	NO	Zwitserland	CH
Canada	CA	India	IN	Oman	OM	Taiwan	TW
Chili	CL	Indonesië	ID	Pakistan	PK	Thailand	TH
Colombia	CO	Italië	IT	Panama	PA	Turkije	TR
Congo	CG	Jamaica	JM	Paraguay	PY	Oeganda	UG
Costa Rica	CR	Japan	JP	Filippijnen	PH	Oekraïne	UA
Kroatië	HR	Kenia	KE	Polen	PL	Verenigde Staten	US
Tsjechië	CZ	Koeweit	KW	Portugal	PT	Uruguay	UY
Denemarken	DK	Libië	LY	Roemenië	RO	Oezbekistan	UZ
Ecuador	EC	Luxemburg	LU	Russische Federatie	RU	Vjetnam	VN
Egypte	EG	Maleisië	MY	Saudi-Arabië	SA	Zimbabwe	ZW
El Salvador	SV	Maldiven	MV	Senegal	SN		
Ethiopië	ET	Mexico	MX				

Taalcodelijst

Aan de hand van deze lijst kunt u de gewenste taal voor de volgende startinstellingen invoeren: [Audio disk], [Disk ondertiteling] en [Disk Menu].

Taal	Code	Taal	Code	Taal	Code	Taal	Code
Afaars	6565	Frans	7082	Litouws	7684	Sindhi	8368
Afrikaans	6570	Fries	7089	Macedonisch	7775	Singalees	8373
Albanees	8381	Keltisch	7176	Malagazisch	7771	Slowaaks	8375
Amhaars	6577	Georgisch	7565	Maleis	7783	Sloveens	8376
Arabisch	6582	Duits	6869	Malayalam	7776	Spaans	6983
Armeens	7289	Grieks	6976	Maori	7773	Soedanees	8385
Assamees	6583	Groenlands	7576	Marathi	7782	Swahili	8387
Aymara	6588	Guarani	7178	Moldavisch	7779	Zweeds	8386
Azerbeidzjaans	6590	Gujarati	7185	Mongools	7778	Tagalog	8476
Bashkiri	6665	Hausa	7265	Nauru	7865	Tajik	8471
Bask	6985	Hebreeuws	7387	Nepalees	7869	Tamil	8465
Bengali; Bangla	6678	Hindi	7273	Noors	7879	Telugu	8469
Bhutani	6890	Hongaars	7285	Oriya	7982	Thais	8472
Bihari	6672	IJslands	7383	Panjabi	8065	Tonga	8479
Bretons	6682	Indonesisch	7378	Pashto, Pushto	8083	Turks	8482
Bulgaars	6671	Interlingua	7365	Perzisch	7065	Turkmeens	8475
Burmees	7789	Iers	7165	Pools	8076	Twi	8487
Wit-russisch	6669	Italiaans	7384	Portugees	8084	Oekraïens	8575
Chinees	9072	Japans	7465	Quechua	8185	Urdu	8582
Kroatisch	7282	Canada	7578	Rheto-romaans	8277	Oezbeeks	8590
Tsjechisch	6783	Kashmiri	7583	Roemeens	8279	Viëtnamees	8673
Deens	6865	Kazachstaans	7575	Russisch	8285	Volapük	8679
Nederlands	7876	Kirgizisch	7589	Samoaans	8377	Welsh	6789
English	6978	Koreaans	7579	Sanskriet	8365	Wolof	8779
Esperanto	6979	Koerdisch	7585	Schots-keltisch	7168	Xhosa	8872
Ests	6984	Laotiaans	7679	Servisich	8382	Yiddish	7473
Faroees	7079	Latijn	7665	Servokroatisch	8372	Yoruba	8979
Fiji	7074	Lets	7686	Shona	8378	Zulu	9085
Fins	7073	Lingalees	7678				

Handelsmerken en licenties



Blu-ray Disc™, Blu-ray™, Blu-ray 3D™, BD-Live™, BONUSVIEW™ en de logo's zijn handelsmerken van de Blu-ray Disc Association.



Het "DVD"-woordmerk is een handelsmerk van DVD Format/Logo Licensing Corporation.



Java is een handelsmerk van Oracle en/of haar dochterondernemingen.



HDMI, het HDMI logo en High-Definition Multimedia Interface zijn handelsmerken of gedeponeerde handelsmerken van HDMI Licensing, LLC, in de Verenigde Staten en andere landen.

'x.v.Colour' is een handelsmerk van Sony Corporation.



Geproduceerd onder vergunning van Dolby Laboratories. Dolby en het dubbele D-symbool zijn handelsmerken van Dolby Laboratories.



DLNA®, het DLNA-logo en DLNA CERTIFIED® zijn handelsmerken, servicemerken of certificeringsmerken van de Digital Living Network Alliance.



Voor DTS-octrooien, zie <http://patents.dts.com>. Geproduceerd onder licentie van DTS Licensing Limited. DTS, DTS-HD, het symbool, & DTS en het symbool samen zijn geregistreerde handelsmerken, en DTS-HD Master Audio | Essential is een handelsmerk van DTS, Inc. © DTS, Inc. Alle rechten voorbehouden.



Het Wi-Fi CERTIFIED-logo is een certificeringsmerk van de Wi-Fi Alliance.



De Wi-Fi Protected Access Setup Mark is een handelsmerk van de Wi-Fi Alliance.



'AVCHD' en het 'AVCHD'-logo zijn handelsmerken van Panasonic Corporation en Sony Corporation.



DivX Certified® om DivX®-video tot HD 1080p, inclusief premium content.

DivX®, DivX Certified® en daaraan verbonden logo's zijn handelsmerken van Rovi Corporation en haar dochterondernemingen en worden in licentie gebruikt.

Gedekt door één of meer van de volgende Amerikaanse octrooien: 7,295,673; 7,460,668; 7,515,710; 7,519,274

Mededeling van Cinavia

Dit product maakt gebruik van Cinavia technologie om het gebruik van onbevoegde kopieën van een aantal voor de handel gemaakte films en video's en hun soundtracks te beperken. Wanneer verboden gebruik van een onbevoegde kopie ontdekt wordt, verschijnt er een bericht en wordt het afspelen of kopiëren onderbroken.

Meer informatie over Cinavia technologie is verkrijgbaar bij het Cinavia Online Klanteninformatiecentrum op <http://www.cinavia.com>. Indien u aanvullende informatie over Cinavia per post wenst te ontvangen, stuur dan een briefkaart met uw postadres aan: Cinavia Consumer Information Center, P.O. Box 86851, San Diego, CA, 92138, USA.

Dit product bevat eigendomstechnologie onder vergunning van Verance Corporation en is beschermd door het Amerikaanse Patent 7.369.677 en andere patenten die in de VS en de rest van de wereld afgegeven en in aanvraag zijn, alsook door auteursrechten en handelsgeheimen voor bepaalde aspecten van dit soort technologie. Cinavia is een handelsmerk van Verance Corporation. Auteursrecht 2004-2013 Verance Corporation. Alle rechten voorbehouden door Verance. Nabouwen of demontage is verboden.



Specificaties

Algemeen	
Stroomvereisten	Raadpleeg het label op de achterkant van het apparaat.
Opgenomen vermogen	Raadpleeg het label op de achterkant van het apparaat.
Afmetingen (B x H x D)	Circa 440 mm x 65 mm X 298 mm
Netto gewicht (circa)	3,2 kg
Gebruikstemperatuur	5 °C tot 35 °C (41 °F tot 95 °F)
Relatieve vochtigheid	5 % tot 90 %

Ingangen/uitgangen	
HDMI IN/OUT (video/audio)	19 pins (type A, HDMI™-connector)
ANALOG AUDIO IN	2,0 Vrms (1 kHz, 0 dB), 600 Ω, RCA-aansluiting (L, R) x 1
DIGITAL IN (OPTICAL)	3 V (p-p), Optische aansluiting x 1

Radio	
Bereik FM-radio	87,5 tot 108,0 MHz of 87,50 tot 108,00 MHz

Versterker	
Uitgangsvermogen (4 Ω/ 3 Ω), (RMS), THD 10 %	
Totaal	1200 W
Voorzijde	194 W x 2
Midden	194 W
Achter	194 W x 2
Subwoofer	230 W (passief)

Systeem	
Laser	Halfgeleiderlaser
golfengte	405 nm / 650 nm
Signaalsysteem	Standaard PAL/NTSC-kleuren-tv
LAN-poort	Ethernet-aansluiting x 1, 10BASE-T/100BASE-TX
Draadloos LAN (ingebouwde antenne)	Geïntegreerde IEEE 802.11n (5 GHz en 2,4 GHz bands) voor draadloos toegang tot het netwerk, compatibel met 802.11a/b/g Wi-Fi-netwerken.
USB-busvoeding	DC 5 V  500 mA (Voorzijde) / DC 5 V  300 mA (Achter)

Luidsprekers (BH7240BW)			
Frontluidspreker (links/rechts) (S74B1-F)			
Type	tweeweg, 2 luidsprekers	Max. ingangsvermogen	388 W
Impedantie	4 Ω	Nettoafmetingen (B x H x D)	100,4 mm X 203 mm X 97,5 mm
Gewogen Ingangsvermogen	194 W	Nettogewicht	0,7 kg
Achterluidsprekers (links/rechts) (S74B1-S)			
Type	eenweg, 1 luidspreker	Max. ingangsvermogen	388 W
Impedantie	4 Ω	Nettoafmetingen (B x H x D)	100,5 mm X 148 mm X 95 mm
Gewogen Ingangsvermogen	194 W	Nettogewicht	0,5 kg
Middenluidspreker (S74T1-C)			
Type	tweeweg, 3 luidsprekers	Max. ingangsvermogen	388 W
Impedantie	4 Ω	Nettoafmetingen (B x H x D)	342,5 mm X 86 mm X 87 mm
Gewogen Ingangsvermogen	194 W	Nettogewicht	1 kg
Subwoofer (S73T1-W)			
Type	eenweg, 1 luidspreker	Max. ingangsvermogen	460 W
Impedantie	3 Ω	Nettoafmetingen (B x H x D)	251 mm X 336 mm X 310 mm
Gewogen Ingangsvermogen	230 W	Nettogewicht	5,7 kg

Luidsprekers (BH7540TW)			
Frontluidspreker (links/rechts) (S74T1-S)			
Type	tweeweg, 3 luidsprekers	Max. ingangsvermogen	388 W
Impedantie	4 Ω	Nettoafmetingen (B x H x D)	290 mm X 1150 mm X 290 mm
Gewogen Ingangsvermogen	194 W	Nettogewicht	4,2 kg
Achterluidsprekers (links/rechts) (S74T1-S)			
Type	tweeweg, 3 luidsprekers	Max. ingangsvermogen	388 W
Impedantie	4 Ω	Nettoafmetingen (B x H x D)	290 mm X 1150 mm X 290 mm
Gewogen Ingangsvermogen	194 W	Nettogewicht	4,2 kg
Middenluidspreker (S74T1-C)			
Type	tweeweg, 3 luidsprekers	Max. ingangsvermogen	388 W
Impedantie	4 Ω	Nettoafmetingen (B x H x D)	342,5 mm X 86 mm X 87 mm
Gewogen Ingangsvermogen	194 W	Nettogewicht	1 kg
Subwoofer (S73T1-W)			
Type	eenweg, 1 luidspreker	Max. ingangsvermogen	460 W
Impedantie	3 Ω	Nettoafmetingen (B x H x D)	251 mm X 336 mm X 310 mm
Gewogen Ingangsvermogen	230 W	Nettogewicht	5,7 kg
Draadloze ontvanger (W4-2)			
Stroomvereisten	Zie typeplaatje.		
Opgenomen vermogen	Zie typeplaatje.		
Afmetingen (B x H x D)	60 mm X 220 mm X 175 mm		
Netto gewicht (circa)	0,9 kg		

- Ontwerp en specificaties kunnen zonder voorafgaande kennisgeving worden gewijzigd.

Onderhoud

Omgaan met het apparaat

Het apparaat verzenden

Bewaar de originele verzenddoos en verpakkingsmaterialen. Als u het apparaat moet verzenden, kunt u het apparaat voor een maximale bescherming weer inpakken zoals het oorspronkelijk in de fabriek is gedaan.

Het apparaat reinigen

Gebruik een zachte, droge doek om het apparaat te reinigen. Als de oppervlakken extreem vuil zijn, gebruikt u een zachte doek met een milde zeepoplossing. Gebruik geen sterke oplosmiddelen als alcohol, benzine of thinner. Deze producten kunnen het oppervlak van het apparaat beschadigen.

Houd het oppervlak van de behuizing schoon

- Gebruik geen vluchtige stoffen, zoals insecticiden, in de buurt van het apparaat.
- Als u druk uitoefent wanneer u het apparaat afneemt, kan het oppervlak beschadigd raken.
- Zorg dat de behuizing niet langdurig in aanraking komt met rubberen of plastic producten.

Het apparaat onderhouden

Het apparaat is een high-tech, precisie-apparaat. Wanneer de optische lens of onderdelen van het schijfstation vuil of versleten zijn, kan dit ten koste gaan van de beeldkwaliteit. Voor meer informatie kunt u contact opnemen met een geautoriseerd Service Center bij u in de buurt.

Opmerkingen over schijven

Omgaan met schijven

Raak de afspeelzijde van de schijf niet aan. Houd de schijf aan de randen vast zodat u geen vingerafdrukken op het oppervlak maakt. Plak nooit papier of plakband op de schijf.

Schijven opbergen

Berg de schijf na het spelen op in het bijbehorende doosje. Stel de schijf niet bloot aan direct zonlicht, of hittebronnen en laat de schijf nooit liggen in een in de zon geparkeerde auto.

Schijven reinigen

Vingerafdrukken en stof op de schijf kunnen zorgen voor een slechte beeldkwaliteit en geluidsstoringen. Reinig de schijf voordat u deze afspeelt, met een schone doek. Wrijf de schijf voorzichtig vanuit het midden schoon.

Gebruik geen sterke oplosmiddelen, zoals alcohol, benzine, thinner, commercieel verkrijgbaar reinigingsmiddelen of anti-statische spray die is bedoeld voor oudere vinyl platen.

Belangrijke informatie met betrekking tot de netwerkservices

Voor alle informatie, gegevens, documenten, communicaties, downloads, bestanden, teksten, afbeeldingen, foto's, grafische voorstellingen, video's, webcasts, publicaties, hulpprogramma's, bronnen, software, code, programma's, applets, widgets, toepassingen, producten en andere inhoud ('Inhoud') en alle services en aanbiedingen ('Services') die via een derde partij (elk een 'Serviceprovider') wordt geleverd of beschikbaar wordt gesteld, geldt dat de Serviceprovider hier volledig verantwoordelijk voor is.

De beschikbaarheid van en toegang tot de Inhoud en Services die via het LGE-apparaat door de Serviceprovider worden verschaft kunnen op elk gewenst moment zonder voorafgaande kennisgeving worden gewijzigd, inclusief, maar niet beperkt tot opschorting, verwijdering, beëindiging van alle of een deel van de Inhoud of Services.

Als u vragen of problemen hebt met betrekking tot de Inhoud of Diensten, raadpleegt u de website van de Serviceprovider voor de meest actuele informatie. LGE is niet verantwoordelijk of aansprakelijk voor de klantenservice met betrekking tot de Inhoud en Diensten. Alle vragen of serviceverzoeken met betrekking tot de Inhoud of Diensten moeten rechtstreeks worden gericht aan de desbetreffende Inhoud en Dienstenproviders.

LGE is niet verantwoordelijk voor de Inhoud of Diensten die door de Serviceprovider wordt verstrekt of voor de wijzigingen, verwijdering of beëindiging van dergelijke Inhoud of Diensten en biedt geen garantie ten aanzien van de beschikbaarheid of toegankelijkheid van dergelijke Inhoud of Diensten.

