



ΕΓΧΕΙΡΙΔΙΟ ΧΡΗΣΤΗ ΤΗΛΕΟΡΑΣΗ LED*

*Η τηλεόραση LED της LG διαθέτει οθόνη LCD με φωτισμό LED.

Πριν θέσετε σε λειτουργία τη συσκευή, διαβάστε προσεκτικά το παρόν εγχειρίδιο και φυλάξτε το σε ασφαλές μέρος για μελλοντική αναφορά.

LY31**

LY33**

LY34**

LY54**

ΠΙΝΑΚΑΣ ΠΕΡΙΕΧΟΜΕΝΩΝ

3 ΑΔΕΙΕΣ ΧΡΗΣΗΣ

3 ΣΗΜΕΙΩΣΗ ΓΙΑ ΤΟ ΛΟΓΙΣΜΙΚΟ ΑΝΟΙΧΤΟΥ ΚΩΔΙΚΑ

4 ΣΥΝΑΡΜΟΛΟΓΗΣΗ ΚΑΙ ΠΡΟΕΤΟΙΜΑΣΙΑ

- 4 Αφαίρεση συσκευασίας
- 6 Προαιρετικά εξαρτήματα
- 6 Εξαρτήματα και κουμπιά
- 7 - Χρήση του κουμπιού joystick
- 8 Ανύψωση και μετακίνηση της τηλεόρασης
- 9 Εγκατάσταση της τηλεόρασης
- 9 - Τοποθέτηση της βάσης
- 10 Επιπραπέζια τοποθέτηση
- 11 Επιποίχια τοποθέτηση
- 13 Τρόπος χρήσης του Dual Lock™

14 ΔΗΜΙΟΥΡΓΙΑ ΣΥΝΔΕΣΕΩΝ

- 15 Σύνδεση κεραίας
- 15 Σύνδεση δορυφορικής κεραίας
- 16 Σύνδεση τροφοδοτικού
- 16 Σύνδεση Euro Scart
- 17 ΡΥΘΜΙΣΗ ΔΙΚΤΥΟΥ
- 17 - Ενσύρματη σύνδεση δικτύου
- 18 Άλλες συνδέσεις

32 ΤΗΛΕΧΕΙΡΙΣΤΗΡΙΟ

36 ΣΥΝΤΗΡΗΣΗ

- 36 Καθαρισμός της τηλεόρασης
- 36 - Οθόνη, πλαίσιο, έπιπλο και βάση
- 36 - Καλώδιο τροφοδοσίας

37 ΑΝΤΙΜΕΤΩΠΙΣΗ ΠΡΟΒΛΗΜΑΤΩΝ

38 ΠΡΟΔΙΑΓΡΑΦΕΣ

44 ΚΩΔΙΚΟΙ ΥΠΕΡΥΘΡΩΝ

45 ΡΥΘΜΙΣΗ ΕΞΩΤΕΡΙΚΗΣ ΜΟΝΑΔΑΣ ΕΛΕΓΧΟΥ

- 45 Ρύθμιση RS-232C
- 45 Τύπος βύσματος: D-Sub 9 ακίδων, αρσενικό
- 46 Διαμορφώσεις RS-232C
- 47 Πρωτόκολλα επικοινωνίας
- 47 Λίστα αναφοράς εντολών
- 48 Πρωτόκολλο εκπομπής / λήψης



ΠΡΟΕΙΔΟΠΟΙΗΣΗ

- Αν αγνοήσετε το προειδοποιητικό μήνυμα, υπάρχει κίνδυνος σοβαρού τραυματισμού, ατυχήματος ή θανάτου.



ΠΡΟΣΟΧΗ

- Αν αγνοήσετε το μήνυμα προσοχής, υπάρχει κίνδυνος να τραυματιστείτε ελαφρά ή να υποστεί ζημιά το προϊόν.



ΣΗΜΕΙΩΣΗ

- Η σημείωση σας διευκολύνει στην κατανόηση της ασφαλούς χρήσης του προϊόντος. Πριν από τη χρησιμοποίησή του προϊόντος, διαβάστε προσεκτικά τη σημείωση.

ΑΔΕΙΕΣ ΧΡΗΣΗΣ



Οι υποστηριζόμενες άδειες χρήσης ενδέχεται να διαφέρουν, ανάλογα με το μοντέλο. Για περισσότερες πληροφορίες σχετικά με τις άδειες χρήσης, επισκεφθείτε τη διεύθυνση www.lg.com.



Δημιουργήθηκε με άδεια από την Dolby Laboratories. Το Dolby και το σύμβολο διπλού D αποτελούν εμπορικά σήματα της Dolby Laboratories.



“Οι όροι HDMI και HDMI High-Definition Multimedia Interface, καθώς και το λογότυπο HDMI είναι εμπορικά σήματα ή σήματα κατατεθέντα της HDMI Licensing, LLC στις Ηνωμένες Πολιτείες και σε άλλες χώρες.”



ΠΛΗΡΟΦΟΡΙΕΣ ΓΙΑ ΤΟ ΒΙΝΤΕΟ DIVX: Το DivX[®] είναι μια ψηφιακή μορφή βίντεο που δημιουργήθηκε από την DivX, LLC, μια θυγατρική της Rovi Corporation.

Η συγκεκριμένη συσκευή είναι μια εγκεκριμένη συσκευή αναπαραγωγής βίντεο DivX που φέρει επίσημη πιστοποίηση DivX Certified[®] και η οποία έχει υποβληθεί σε αυστηρούς ελέγχους. Για περισσότερες πληροφορίες και εργαλεία λογισμικού σχετικά με τη μετατροπή αρχείων σε βίντεο DivX, επισκεφθείτε τη διεύθυνση www.divx.com.

ΠΛΗΡΟΦΟΡΙΕΣ ΓΙΑ ΒΙΝΤΕΟ DIVX ΚΑΤ' ΑΠΑΙΤΗΣΗ: Αυτή η συσκευή με πιστοποίηση DivX (DivX Certified[®]) θα πρέπει να δηλωθεί, προκειμένου να είναι δυνατή η αναπαραγωγή ταινιών DivX που έχετε αγοράσει κατ' απαίτηση (VOD). Για να αποκτήσετε τον κωδικό δήλωσης, μεταβείτε στην ενότητα βίντεο DivX κατ' απαίτηση (VOD), στο μενού ρύθμισης της συσκευής σας. Για να μάθετε περισσότερα σχετικά με την ολοκλήρωση της διαδικασίας δήλωσης, μεταβείτε στη διεύθυνση vod.divx.com.

“Συσκευή με πιστοποίηση DivX[®] για την αναπαραγωγή βίντεο DivX[®] έως και HD 1080p, συμπεριλαμβανομένου του συνδρομητικού περιεχομένου.”

“Οι ονομασίες DivX[®], DivX Certified[®] και τα σχετικά λογότυπα είναι εμπορικά σήματα της Rovi Corporation ή των θυγατρικών της και χρησιμοποιούνται κατόπιν άδειας.”

“Καλύπτεται από ένα ή περισσότερα από τα ακόλουθα διπλώματα ευρεσιτεχνίας στις Η.Π.Α.: 7,295,673; 7,460,668; 7,515,710; 7,519,274”

ΣΗΜΕΙΩΣΗ ΓΙΑ ΤΟ ΛΟΓΙΣΜΙΚΟ ΑΝΟΙΧΤΟΥ ΚΩΔΙΚΑ

Για τη λήψη του πηγαίου κώδικα που διέπεται από τις άδειες χρήσης GPL, LGPL, MPL και άλλες άδειες χρήσης ανοιχτού κώδικα, ο οποίος περιλαμβάνεται στο προϊόν, επισκεφθείτε τη διεύθυνση <http://opensource.lge.com>.

Εκτός από τον πηγαίο κώδικα, διατίθενται προς λήψη όλοι οι αναφερόμενοι όροι αδειών χρήσης, οι αποποιήσεις εγγυήσεων και οι σημειώσεις πνευματικών δικαιωμάτων.

Η LG Electronics παρέχει επίσης τον ανοιχτό κώδικα σε CD-ROM έναντι αντιτίμου που καλύπτει το κόστος της διανομής (όπως το κόστος του μέσου εγγραφής, την αποστολή και την παράδοση) κατόπιν υποβολής αιτήματος μέσω e-mail στη διεύθυνση opensource@lge.com. Αυτή η προσφορά ισχύει για περίοδο τριών (3) ετών από την ημερομηνία αγοράς του προϊόντος.

**ΣΗΜΕΙΩΣΗ**

- Η εικόνα μπορεί να διαφέρει από την τηλεόρασή σας.
- Οι ενδείξεις OSD (On Screen Display) στην οθόνη της τηλεόρασής σας ενδέχεται να διαφέρουν ελαφρώς από αυτές που εμφανίζονται σε αυτό το εγχειρίδιο.
- Τα διαθέσιμα μενού και οι επιλογές ενδέχεται να διαφέρουν, ανάλογα με την πηγή εισόδου ή το μοντέλο προϊόντος που χρησιμοποιείτε.
- Στο μέλλον, ενδέχεται να προστεθούν νέες λειτουργίες σε αυτή την τηλεόραση.
- Η τηλεόραση μπορεί να τεθεί σε κατάσταση αναμονής, για να μειωθεί η κατανάλωση ενέργειας. Η τηλεόραση πρέπει να απενεργοποιείται, εάν δεν πρόκειται να χρησιμοποιηθεί για μεγάλο χρονικό διάστημα, για την εξοικονόμηση ενέργειας.
- Η ενέργεια που καταναλώνεται κατά τη χρήση μπορεί να ελαττωθεί σημαντικά, αν μειώσετε το επίπεδο φωτεινότητας της οθόνης, με αποτέλεσμα να μειώσετε και τα συνολικά έξοδα λειτουργίας.

ΣΥΝΑΡΜΟΛΟΓΗΣΗ ΚΑΙ ΠΡΟΕΤΟΙΜΑΣΙΑ**Αφαίρεση συσκευασίας**

Ελέγξτε αν στη συσκευασία του προϊόντος περιλαμβάνονται τα παρακάτω εξαρτήματα. Αν λείπουν εξαρτήματα, επικοινωνήστε με τον τοπικό αντιπρόσωπο από τον οποίο αγοράσατε το προϊόν. Οι εικόνες σε αυτό το εγχειρίδιο ενδέχεται να διαφέρουν από το πραγματικό προϊόν και τα εξαρτήματα.

**ΠΡΟΣΟΧΗ**

- Για λόγους ασφαλείας και για να διατηρηθεί η διάρκεια ζωής των προϊόντων, μην χρησιμοποιείτε μη εγκεκριμένα εξαρτήματα.
- Οι ζημιές ή οι τραυματισμοί που οφείλονται στη χρήση μη εγκεκριμένων εξαρτημάτων δεν καλύπτονται από την εγγύηση.
- Ορισμένα μοντέλα έχουν στην οθόνη μια λεπτή μεμβράνη που δεν πρέπει να αφαιρεθεί.

**ΣΗΜΕΙΩΣΗ**

- Τα εξαρτήματα που παρέχονται μαζί με το προϊόν ενδέχεται να διαφέρουν, ανάλογα με το μοντέλο.
- Τα τεχνικά στοιχεία του προϊόντος ή τα περιεχόμενα αυτού του εγχειριδίου ενδέχεται να αλλάξουν χωρίς προειδοποίηση, σε περίπτωση αναβάθμισης των λειτουργιών του προϊόντος.
- Για την καλύτερη δυνατή σύνδεση, τα βύσματα των καλωδίων HDMI και των συσκευιών USB πρέπει να έχουν πάχος μικρότερο από 10 mm και πλάτος μικρότερο από 18 mm. Χρησιμοποιήστε μια επέκταση καλωδίου που υποστηρίζει USB 2.0, εάν το καλώδιο USB ή το USB memory stick δεν ταιριάζει στη θύρα USB της τηλεόρασής σας.

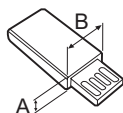
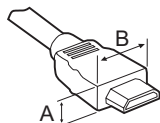

*A ≤ 10 mm

*B ≤ 18 mm

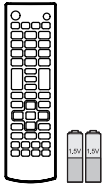

Τηλεχειριστήριο και μπαταρίες (AAA)

(Ανατρέξτε στη σελίδα 32, 33, 34, 35)

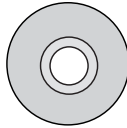

Εγχειρίδιο χρήστη

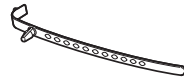

Δεματικό καλωδίων (Ανάλογα με το μοντέλο)



Καλώδιο τροφοδοσίας (Ανάλογα με το μοντέλο)



Βίδες βάσης

4ΕΑ, M4 x L14
(Μόνο για τα μοντέλα
42/49LY31**,
39/42/47/55/60LY33**,
39/42/47/55/60LY34**,
39/42/47/55/60LY54**)
(Ανατρέξτε στη σελίδα 9)



Βίδες βάσης

4ΕΑ, M4 x L20
(Μόνο για τα μοντέλα
32LY31**, 32LY33**, 32LY34**,
32LY54**)
(Ανατρέξτε στη σελίδα 9)



Συγκράτηση καλωδίων 2ΕΑ

(Μόνο για τα μοντέλα
32/42/49LY31**,
32/39/42/47/55/60LY33**,
32/39/42/47/55/60LY34**,
32/39/42/47/55/60LY54**)



Στηρίγματα επιτοίχιας βάσης 2ΕΑ

(Μόνο για τα μοντέλα
42LY31**, 42LY33**, 42LY34**,
42LY54**)
(Ανατρέξτε στη σελίδα 12)



Βάση στήριξης

(Μόνο για τα μοντέλα
32/42/49LY31**,
32/39/42/47/55/60LY33**,
32/39/42/47/55/60LY34**,
32/39/42/47/55/60LY54**)
(Ανατρέξτε στη σελίδα 9)

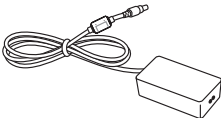

Τροφοδοτικό AC-DC

(Μόνο για τα μοντέλα
28LY31**, 22/28LY33**,
22/28LY34**, 22/28LY54**)
(Ανάλογα με το μοντέλο και
τη χώρα)
(Ανατρέξτε στη σελίδα 16)



Βάση στήριξης

(Μόνο για τα μοντέλα
28LY31**, 22/28LY33**,
22/28LY34**, 22/28LY54**)
(Ανατρέξτε στη σελίδα 9)



Dual Lock™

(Μόνο για τα μοντέλα LY540H)
(Ανατρέξτε στη σελίδα 13)

Προαιρετικά εξαρτήματα

Για τη βελτίωση της ποιότητας, τα προαιρετικά εξαρτήματα ενδέχεται να αλλάξουν ή να τροποποιηθούν χωρίς προειδοποίηση. Για να αγοράσετε αυτά τα εξαρτήματα, επικοινωνήστε με τον αντιπρόσωπό σας. Οι συσκευές αυτές λειτουργούν μόνο με συγκεκριμένα μοντέλα. Το όνομα ή το σχέδιο του μοντέλου ενδέχεται να αλλάξει λόγω αναβάθμισης των λειτουργιών του προϊόντος ή αλλαγών στις συνθήκες ή τις πολιτικές του κατασκευαστή.

Συσκευή ήχου LG

Ρολόι LED

LEC-003

(Μόνο για τα μοντέλα

32/39/42/47/55/60LY540H)

Εξαρτήματα και κουμπιά

Τύπος Α : 32/42/49LY31**, 32/39/42/47/55/60LY33**, 32/39/42/47/55/60LY34**, 32/39/42/47/55/60LY54**

Τύπος Β : 28LY31**, 22/28LY33**, 22/28LY34**, 22/28LY54**

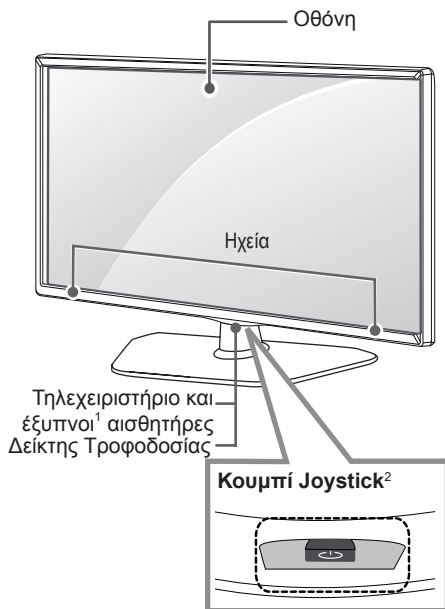
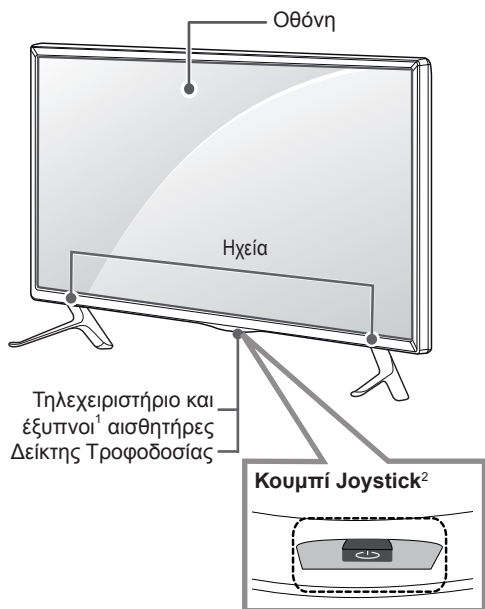

- 1 Έξυπνος αισθητήρας - Προσαρμόζει την ποιότητα της εικόνας ανάλογα με το περιβάλλον.
- 2 Κουμπί joystick - Αυτό το κουμπί βρίσκεται κάτω από την οθόνη της τηλεόρασης.



ΣΗΜΕΙΩΣΗ

- Μπορείτε να ενεργοποιήσετε ή να απενεργοποιήσετε την ενδεικτική λυχνία τροφοδοσίας, επιλέγοντας το στοιχείο **ΕΠΙΛΟΓΗ** στα κύρια μενού.

Χρήση του κουμπιού joystick

Μπορείτε να χρησιμοποιήσετε τις λειτουργίες της τηλεόρασης πατώντας ή μετακινώντας απλώς το κουμπί joystick προς τα επάνω, κάτω, αριστερά ή δεξιά.

Βασικές λειτουργίες

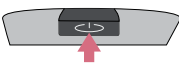
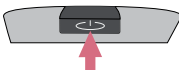
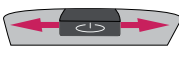
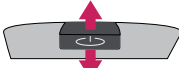
	Ενεργοποίηση	Όταν η τηλεόραση είναι απενεργοποιημένη, τοποθετήστε το δάχτυλό σας στο κουμπί joystick και πατήστε το μία φορά και
	Απενεργοποίηση	Όταν η τηλεόραση είναι ενεργοποιημένη, τοποθετήστε το δάχτυλό σας στο κουμπί joystick και πατήστε το μία φορά για λίγα δευτερόλεπτα και κατόπιν αφήστε το. (Ωστόσο, αν εμφανίζεται το κουμπί Menu (Μενού) στην οθόνη, μπορείτε να το κλείσετε πατώντας παρατεταμένα το κουμπί joystick.)
	Έλεγχος έντασης	Τοποθετήστε το δάχτυλό σας πάνω από το κουμπί joystick και πιέστε το προς τα αριστερά/δεξιά, για να ρυθμίσετε το επίπεδο έντασης ήχου που θέλετε.
	Έλεγχος προγραμμάτων	Τοποθετήστε το δάχτυλό σας πάνω από το κουμπί joystick και πιέστε το προς τα επάνω/κάτω, για να περιηγηθείτε στα αποθηκευμένα προγράμματα που θέλετε.







ΣΗΜΕΙΩΣΗ

- Όταν περνάτε το δάχτυλό σας πάνω από το κουμπί joystick και το κατευθύνετε προς τα πάνω, κάτω, αριστερά ή δεξιά, προσέξτε να μην πατήσετε το κουμπί joystick. Αν προηγουμένως έχετε πατήσει το κουμπί joystick, δεν θα μπορέσετε να προσαρμόσετε το επίπεδο της έντασης ήχου και τα αποθηκευμένα προγράμματα.

Ρύθμιση του μενού

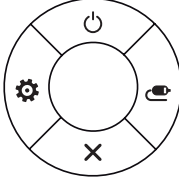
Όταν η τηλεόραση είναι ενεργοποιημένη, πατήστε το κουμπί joystick μία φορά.

Μπορείτε να ρυθμίσετε τα στοιχεία (☰, ⚙, ✕, 📄) του μενού μετακινώντας το κουμπί joystick προς τα επάνω, κάτω, αριστερά ή δεξιά.

		Απενεργοποίηση τηλεόρασης	Απενεργοποίηση συσκευής.
		Ρυθμίσεις	Μετάβαση στο κύριο μενού.
		Κλείσιμο	Διαγραφή των ενδείξεων που εμφανίζονται στην οθόνη και επιστροφή στην κανονική προβολή τηλεόρασης.
		Λίστα εισόδων	Αλλαγή της πηγής εισόδου.

Ανύψωση και μετακίνηση της τηλεόρασης

Πριν από τη μετακίνηση ή την ανύψωση της τηλεόρασης, διαβάστε τις ακόλουθες οδηγίες για την αποφυγή πρόκλησης γρατσουνιών ή βλάβης στην τηλεόραση και για την ασφαλή μεταφορά της, ανεξαρτητως τύπου και μεγέθους συσκευής.



ΠΡΟΣΟΧΗ

- Μην αγγίζετε την οθόνη, καθώς ενδέχεται να προκληθεί ζημιά στην οθόνη.
- Συνιστάται η μεταφορά της τηλεόρασης στην αρχική της συσκευασία.
- Πριν από τη μετακίνηση ή την ανύψωση της τηλεόρασης, αποσυνδέστε το καλώδιο τροφοδοσίας και όλα τα καλώδια.
- Κατά τη μεταφορά της τηλεόρασης, η οθόνη πρέπει να είναι στραμμένη προς την αντίθετη κατεύθυνση από εσάς για να μην προκληθεί ζημιά.

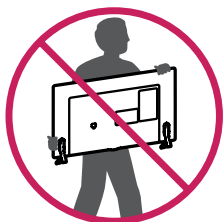

- Κρατήστε σταθερά το επάνω και το κάτω μέρος του πλαισίου της τηλεόρασης. Μην κρατάτε το διαφανές τμήμα, το ηχείο ή το πλέγμα του ηχείου.

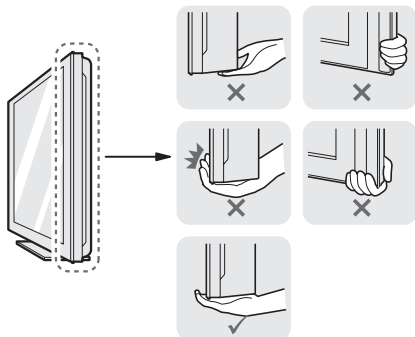

- Για τη μεταφορά μεγάλων τηλεοράσεων, απαιτούνται τουλάχιστον 2 άτομα.
- Αν μεταφέρετε την τηλεόραση με τα χέρια, κρατήστε τη όπως φαίνεται στην παρακάτω εικόνα.

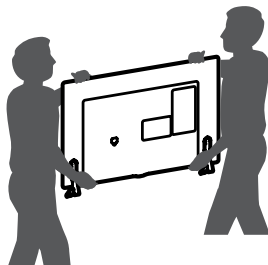

- Αποφύγετε τους κραδασμούς και τις ισχυρές δονήσεις κατά τη μεταφορά της τηλεόρασης.
- Κατά τη μεταφορά της τηλεόρασης, κρατήστε τη σε κατακόρυφη θέση, μην τη γυρνάτε ποτέ στο πλάι και μην τη γέρνετε αριστερά ή δεξιά.
- Μην ασκείτε υπερβολική πίεση στο πλαίσιο του σκελετού καθώς ενδέχεται να προκαλέσετε ζημιά στην οθόνη.



ΠΡΟΣΟΧΗ

- Κατά το χειρισμό της τηλεόρασης, προσέξτε μην προκαλέσετε βλάβη στο κουμπί joystick που προεξέχει. (Ανάλογα με το μοντέλο)



Εγκατάσταση της τηλεόρασης

Η εικόνα μπορεί να διαφέρει από την τηλεόρασή σας.

Τοποθέτηση της βάσης

(Μόνο για τα μοντέλα 32/42/49LY31**, 32/39/42/47/55/60LY33**, 32/39/42/47/55/60LY34**, 32/39/42/47/55/60LY54**)

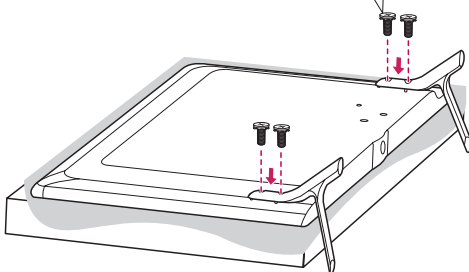
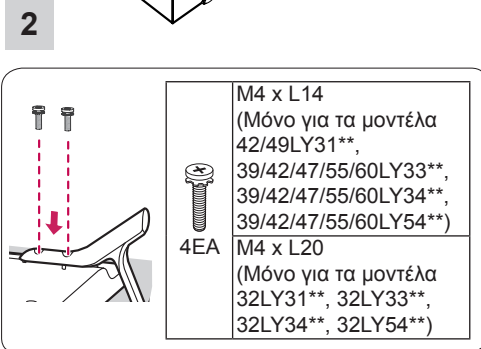
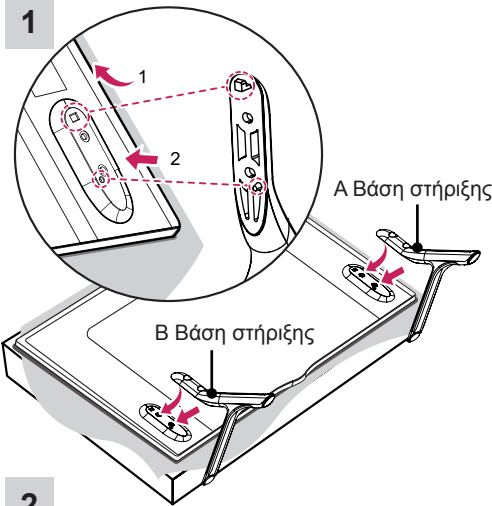

(Μόνο για τα μοντέλα 28LY31**, 22/28LY33**, 22/28LY34**, 22/28LY54**)

1

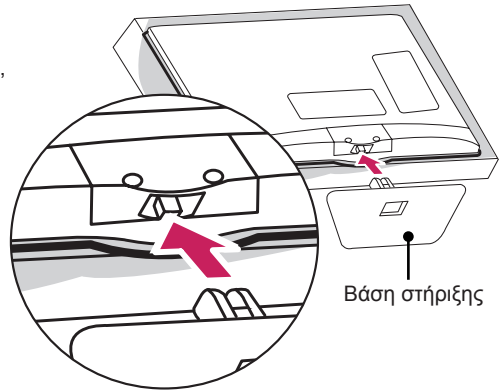

2

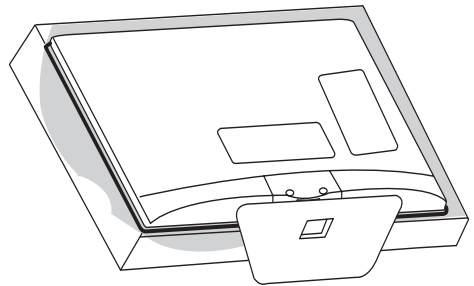

ΠΡΟΣΟΧΗ

- Κατά την προσάρτηση της βάσης στην τηλεόραση, τοποθετήστε την οθόνη στραμμένη προς τα κάτω πάνω σε μαλακή ή επίπεδη επιφάνεια για να την προστατεύσετε από τυχόν φθορές.

Επιτραπέζια τοποθέτηση

- 1 Σηκώστε και τοποθετήστε την τηλεόραση σε κατακόρυφη θέση επάνω σε ένα τραπέζι.
 - Αφήστε απόσταση (τουλάχιστον) 10 εκ. από τον τοίχο, για επαρκή εξαερισμό.

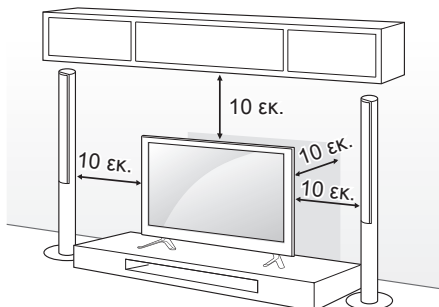

- 2 Συνδέστε το καλώδιο τροφοδοσίας σε μια πρίζα.



ΠΡΟΣΟΧΗ

- Μην τοποθετείτε την τηλεόραση κοντά ή επάνω σε πηγές θερμότητας, καθώς ενδέχεται να προκληθεί πυρκαγιά ή άλλη βλάβη.

Στερέωση της τηλεόρασης σε τοίχο

(Η λειτουργία αυτή δεν είναι διαθέσιμη σε όλα τα μοντέλα.)

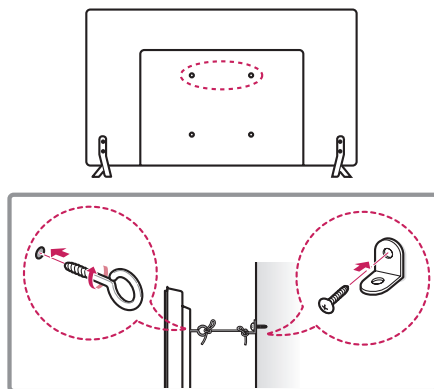

- 1 Τοποθετήστε και σφίξτε τους κρίκους ανάρτησης ή τα υποστηρίγματα και τις βίδες στο πίσω μέρος της τηλεόρασης.
 - Αν έχουν τοποθετηθεί βίδες στη θέση των κρίκων ανάρτησης, αφαιρέστε πρώτα τις βίδες.
- 2 Στερεώστε με τις βίδες τα υποστηρίγματα στον τοίχο. Ευθυγραμμίστε τη θέση της επιτοίχιας βάσης και των κρίκων ανάρτησης στο πίσω μέρος της τηλεόρασης.
- 3 Συνδέστε καλά τους κρίκους ανάρτησης και τα υποστηρίγματα τοίχου με ένα ανθεκτικό σκονί. Βεβαιωθείτε ότι το σκονί βρίσκεται σε οριζόντια θέση προς την επίπεδη επιφάνεια.



ΠΡΟΣΟΧΗ

- Βεβαιωθείτε ότι τα παιδιά δεν μπορούν να σκαρφαλώσουν ή να κρεμαστούν από την τηλεόραση.



ΣΗΜΕΙΩΣΗ

- Χρησιμοποιήστε μια βάση στήριξης ή ένα έπιπλο που είναι αρκετά μεγάλο και ανθεκτικό για την ασφαλή τοποθέτηση της τηλεόρασης.
- Υποστηρίγματα, κρίκοι και σκονιά δεν παρέχονται. Μπορείτε να αποκτήσετε επιπλέον αξεσουάρ από τον τοπικό προμηθευτή.

Επιτοίχια τοποθέτηση

Συνδέστε προσεκτικά μια προαιρετική επιτοίχια βάση στήριξης στο πίσω μέρος της τηλεόρασης και τοποθετήστε την επιτοίχια βάση στήριξης σε έναν στερεό τοίχο κάθετα προς το δάπεδο. Αν θέλετε να τοποθετήσετε την τηλεόραση σε άλλα δομικά υλικά, απευθυνθείτε σε εξειδικευμένο προσωπικό.

Η LG συνιστά την πραγματοποίηση της επιτοίχιας τοποθέτησης από εξειδικευμένο επαγγελματία.

Συνιστάται η χρήση της επιτοίχιας βάσης στήριξης της LG.

Όταν δεν χρησιμοποιείτε την επιτοίχια βάση στήριξης της LG, χρησιμοποιείτε μια επιτοίχια βάση στήριξης η οποία επιτρέπει την κατάλληλη στερέωση της συσκευής στον τοίχο και αφήνει επαρκή χώρο για τη σύνδεση εξωτερικών συσκευών.

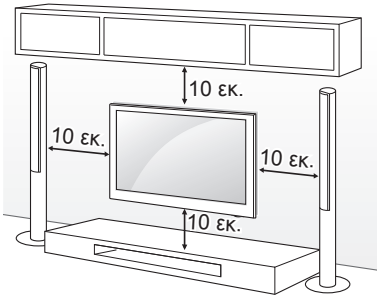

Χρησιμοποιείτε βίδες και επιτοίχιες βάσεις στήριξης που πληρούν το πρότυπο VESA. Οι κανονικές διαστάσεις των κιτ επιτοίχιας στήριξης περιγράφονται στον παρακάτω πίνακα.

Προαιρετικά εξαρτήματα (Επιτοίχια βάση στήριξης)

Μοντέλο	22LY33** 22LY34** 22LY54**	28LY31** 28LY33** 28LY34** 28LY54**
VESA (A x B)	75 x 75	100 x 100
Κανονική βίδα	M4 X L10	M4 X L10
Αριθμός βιδών	4	4
Επιτοίχια βάση στήριξης	LSW140B	LSW140B
Μοντέλο	32LY31** 32/39LY33** 32/39LY34** 32/39LY54**	42/49LY31** 42/47/55LY33** 42/47/55LY34** 42/47/55LY54**
VESA (A x B)	200 x 200	400 x 400
Κανονική βίδα	M6	M6
Αριθμός βιδών	4	4
Επιτοίχια βάση στήριξης	LSW240B MSW240	LSW440B MSW240
Μοντέλο	60LY33** 60LY34** 60LY54**	
VESA (A x B)	400 x 400	
Κανονική βίδα	M6	
Αριθμός βιδών	4	
Επιτοίχια βάση στήριξης	LSW440B	

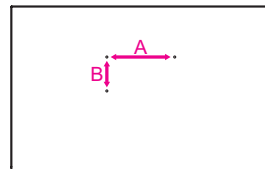



ΠΡΟΣΟΧΗ

- Αποσυνδέστε πρώτα το καλώδιο τροφοδοσίας και, στη συνέχεια, μετακινήστε ή εγκαταστήστε την τηλεόραση. Διαφορετικά, υπάρχει κίνδυνος ηλεκτροπληξίας.
- Αν εγκαταστήσετε την τηλεόραση στην οροφή ή σε επικλινή τοίχο, υπάρχει κίνδυνος να πέσει και να προκαλέσει σοβαρό τραυματισμό. Χρησιμοποιήστε μια εγκεκριμένη επιτοίχια βάση στήριξης της LG και επικοινωνήστε με τον τοπικό αντιπρόσωπο ή με εξειδικευμένο προσωπικό.
- Μην σφίγγετε υπερβολικά τις βίδες. Ενδέχεται να προκληθεί ζημιά στην τηλεόραση και να ακυρωθεί η εγγύηση.
- Χρησιμοποιήστε βίδες και επιτοίχιες βάσεις στήριξης που ικανοποιούν το πρότυπο VESA. Η εγγύηση δεν καλύπτει ζημιές ή τραυματισμούς που οφείλονται σε κακή χρήση ή στη χρήση ακατάλληλων εξαρτημάτων.
- Το μήκος της βίδας από την εξωτερική επιφάνεια του πίσω καλύμματος δεν θα πρέπει να υπερβαίνει τα 8 χιλ. (Μόνο στα μοντέλα 28LY31**, 22/28LY33**, 22/28LY34**, 22/28LY54**)

Επιτοίχια βάση στήριξης

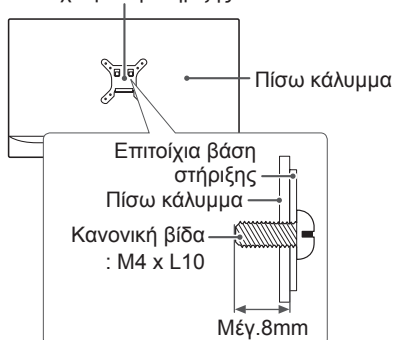

ΣΗΜΕΙΩΣΗ

- Χρησιμοποιήστε τις βίδες που αναφέρονται στις προδιαγραφές βιδών του προτύπου VESA.
- Το kit επιτοίχιας στήριξης περιλαμβάνει ένα εγχειρίδιο εγκατάστασης και τα απαραίτητα εξαρτήματα.
- Η επιτοίχια βάση στήριξης είναι προαιρετική. Μπορείτε να αγοράσετε πρόσθετα εξαρτήματα από τον τοπικό αντιπρόσωπο.
- Το μήκος των βιδών ενδέχεται να διαφέρει, ανάλογα με την επιτοίχια βάση στήριξης. Βεβαιωθείτε ότι χρησιμοποιείτε βίδες με το κατάλληλο μήκος.
- Για περισσότερες πληροφορίες, ανατρέξτε στο εγχειρίδιο που παρέχεται με την επιτοίχια βάση στήριξης.
- Κατά την τοποθέτηση επιτοίχιας βάσης στήριξης στην τηλεόραση, τοποθετήστε τα στηρίγματα της επιτοίχιας βάσης στις σπές επιτοίχιας βάσης της τηλεόρασης, ώστε να προσαρμόσετε την κάθετη γωνία της τηλεόρασης. (Μόνο στα μοντέλα 42LY31**, 42LY33**, 42LY34**, 42LY54**)

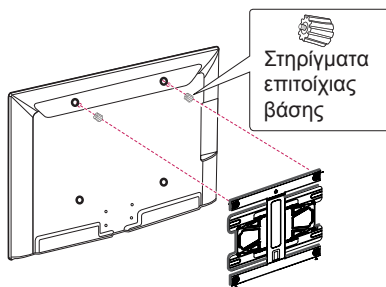

Τρόπος χρήσης του Dual Lock™

(Μόνο για τα μοντέλα LY540H)

Τοποθετήστε τον αποκωδικοποιητή στην τηλεόραση και χρησιμοποιήστε τον όποτε θελήσετε.

- 1 Αφαιρέστε το προστατευτικό χαρτί από το Dual Lock και κολλήστε το στην τηλεόραση και στον αποκωδικοποιητή, όπως φαίναεατί στην εικόνα.

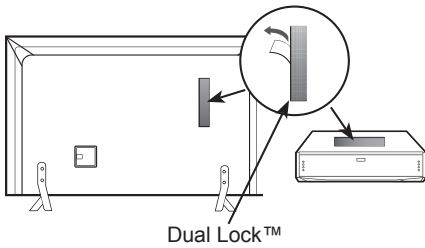

- 2 για να στερεώσετε τον αποκωδικοποιητή στην τηλεόραση, ενώσετε τις λωριδες βέλκρο.

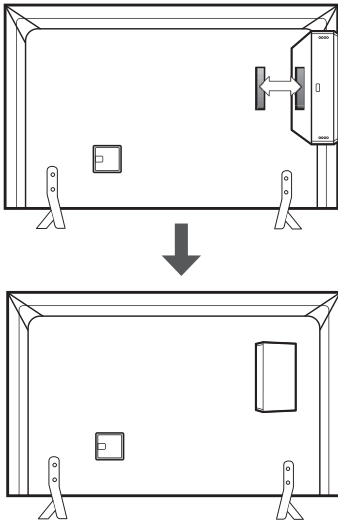

! ΣΗΜΕΙΩΣΗ

- Βεβαιωθείτε πως δεν υπάρχουν ξένα σωματίδια στην επιφάνεια του προϊόντος και, στη συνέχεια, στερεώστε καλά το Dual Lock.
- Προτού συνδέσετε τον αποκωδικοποιητή στην τηλεόραση, αφήστε το Dual Lock που τοποθετήσατε να στεγνώσει τουλάχιστον για τρεις ημέρες.

ΔΗΜΙΟΥΡΓΙΑ ΣΥΝΔΕΣΕΩΝ

- Η εικόνα μπορεί να διαφέρει από την τηλεόρασή σας.
- Δεν παρέχεται κανένα μεμονωμένο καλώδιο.

Σε αυτήν την ενότητα για τη **ΔΗΜΙΟΥΡΓΙΑ ΣΥΝΔΕΣΕΩΝ** χρησιμοποιούνται κυρίως διαγράμματα για τα μοντέλα LY33**.

Για να επιλέξετε μια εξωτερική συσκευή, συνδέστε διάφορες εξωτερικές συσκευές στην τηλεόραση και αλλάξτε λειτουργίες εισόδου. Για περισσότερες πληροφορίες σχετικά με τη σύνδεση εξωτερικών συσκευών, ανατρέξτε στο εγχειρίδιο που παρέχεται με κάθε συσκευή. Οι διαθέσιμες εξωτερικές συσκευές είναι δέκτες HD, συσκευές αναπαραγωγής DVD, VCR, ηχοσυστήματα, συσκευές αποθήκευσης USB, υπολογιστές, παιχνιδιομηχανές και άλλες εξωτερικές συσκευές.



ΣΗΜΕΙΩΣΗ

- Η σύνδεση εξωτερικών συσκευών ενδέχεται να διαφέρει ανάλογα με το μοντέλο.
- Μπορείτε να συνδέσετε εξωτερικές συσκευές στην τηλεόραση, ανεξάρτητα από τη σειρά της θύρας της τηλεόρασης.
- Για να εγγράψετε ένα τηλεοπτικό πρόγραμμα σε μια συσκευή εγγραφής DVD ή VCR, βεβαιωθείτε ότι έχετε συνδέσει το καλώδιο εισόδου τηλεοπτικού σήματος στη συσκευή εγγραφής DVD ή VCR. Για περισσότερες πληροφορίες σχετικά με την εγγραφή, ανατρέξτε στο εγχειρίδιο που παρέχεται με τη συνδεδεμένη συσκευή.
- Για οδηγίες λειτουργίας, ανατρέξτε στο εγχειρίδιο του εξωτερικού εξοπλισμού.
- Για να συνδέσετε μια παιχνιδιομηχανή στην τηλεόραση, χρησιμοποιήστε το καλώδιο που παρέχεται με την παιχνιδιομηχανή.
- Στη λειτουργία PC, ενδέχεται να υπάρχει θόρυβος λόγω της ανάλυσης, του κάθετου πλέγματος, της αντίθεσης ή της φωτεινότητας. Εάν υπάρχει θόρυβος, αλλάξτε την ανάλυση στη λειτουργία PC ή το ρυθμό ανανέωσης ή ρυθμίστε τη φωτεινότητα και την αντίθεση στο μενού EIKONA, μέχρι να είναι καθαρή η εικόνα.
- Σε λειτουργία PC, ορισμένες ρυθμίσεις ανάλυσης ενδεχομένως να μην λειτουργούν σωστά, ανάλογα με την κάρτα γραφικών.
- Αναγνωρίζονται μόνο συσκευές αποθήκευσης USB.

Σύνδεση κεραίας

Συνδέστε την τηλεόραση σε μια υποδοχή κεραίας στον τοίχο με ένα καλώδιο RF (75 Ω).

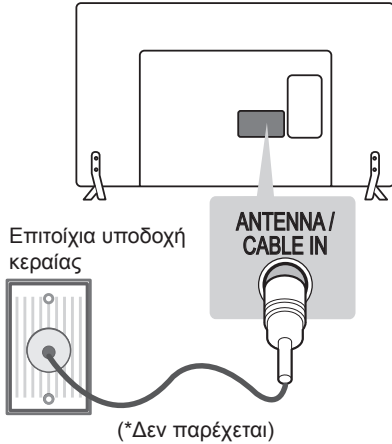

ΣΗΜΕΙΩΣΗ

- Χρησιμοποιήστε ένα διαχωριστή σήματος για τη χρήση περισσότερων από 2 τηλεοράσεων.
- Αν η ποιότητα της εικόνας δεν είναι καλή, εγκαταστήστε έναν ενισχυτή σήματος για τη βελτίωση της ποιότητας εικόνας.
- Αν η ποιότητα της εικόνας δεν είναι καλή μετά τη σύνδεση της κεραίας, δοκιμάστε να αλλάξετε τον προσανατολισμό της κεραίας στη σωστή κατεύθυνση.
- Δεν παρέχεται καλώδιο κεραίας και μετατροπέας.
- Υποστηριζόμενος ήχος DTV: MPEG, Dolby Digital, Dolby Digital Plus, HE-AAC.

Σύνδεση δορυφορικής κεραίας

(Μόνο σε δορυφορικά μοντέλα)

Συνδέστε την τηλεόραση σε μια δορυφορική κεραία, μέσω μιας δορυφορικής υποδοχής με δορυφορικό καλώδιο RF (75 Ω).

(Μόνο για τα μοντέλα 32/39/42/47/55/60LY34**, 32/39/42/47/55/60LY54**)

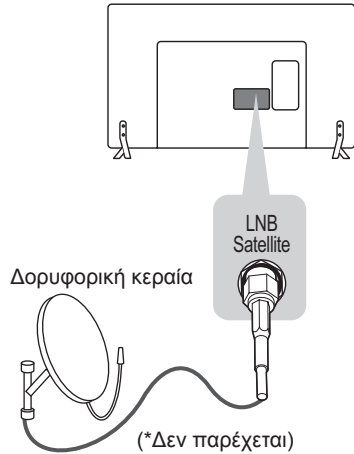

(Μόνο για τα μοντέλα 32/42/49LY31**, 22/28LY34**, 22/28LY54**)

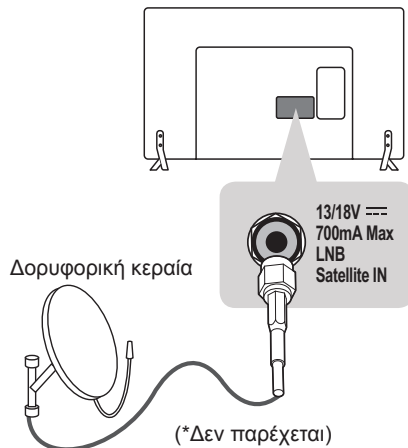

Σύνδεση τροφοδοτικού

(Μόνο για τα μοντέλα 28LY31**, 22/28LY33**, 22/28LY34**, 22/28LY54**)

(Ανάλογα με το μοντέλο και τη χώρα)

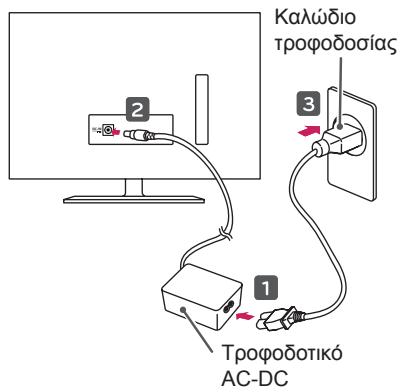

ΠΡΟΣΟΧΗ

- Πριν συνδέσετε το βύσμα τροφοδοσίας της τηλεόρασης στην πρίζα, βεβαιωθείτε ότι έχετε συνδέσει την τηλεόραση στο τροφοδοτικό DC.

Σύνδεση Euro Scart

Μεταδίδει τα σήματα εικόνας και ήχου από μια εξωτερική συσκευή στην τηλεόραση. Συνδέστε την εξωτερική συσκευή και την τηλεόραση με το καλώδιο Euro Scart, όπως φαίνεται στην παρακάτω εικόνα.

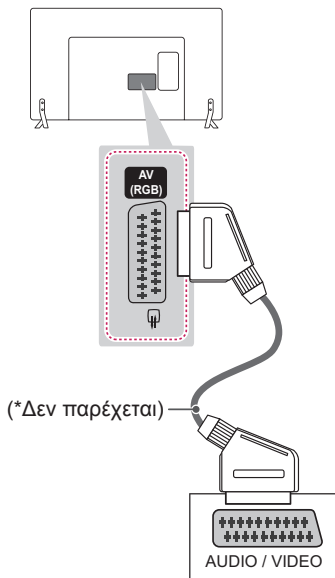

Τύπος ξόδου	AV (Έξοδος TV ¹)
Τρέχουσα λειτουργία εισόδου	
Ψηφιακή τηλεόραση	Ψηφιακή τηλεόραση
Αναλογική τηλεόραση, AV	Αναλογική τηλεόραση
Component	
HDMI	

1 Έξοδος TV : Έξοδοι αναλογικού σήματος τηλεόρασης ή ψηφιακού σήματος τηλεόρασης.



ΣΗΜΕΙΩΣΗ

- Κάθε καλώδιο Euro scart που χρησιμοποιείται πρέπει να διαθέτει θωράκιση σήματος.

ΡΥΘΜΙΣΗ ΔΙΚΤΥΟΥ

Ενσύρματη σύνδεση δικτύου

Η συγκεκριμένη τηλεόραση μπορεί να συνδεθεί σε διακομιστή Pro:Centric μέσω της θύρας **LAN**. Αφού ολοκληρωθεί η σύνδεση, πρέπει να ρυθμιστεί η σύνδεση δικτύου της τηλεόρασης. Συνδέστε τη θύρα LAN του μόντεμ ή του δρομολογητή από το διακομιστή Pro:Centric στη θύρα **LAN** της τηλεόρασης

(Μόνο για τα μοντέλα LY540H, LY340C, LY540S)

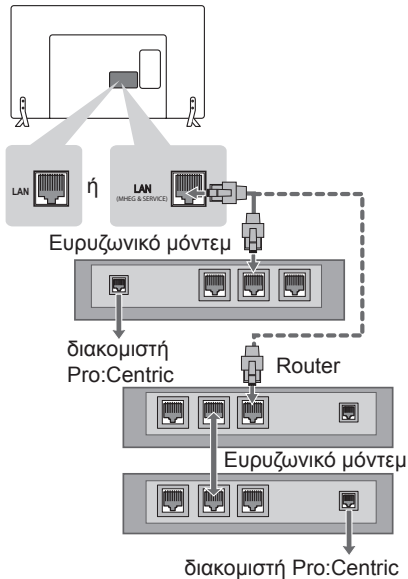

ΠΡΟΣΟΧΗ

- Μην συνδέετε αρθρωτό καλώδιο τηλεφώνου στη θύρα **LAN**.
- γγΕπειδή υπάρχουν διάφορες μέθοδοι σύνδεσης, τηρήστε τις προδιαγραφές της εταιρείας τηλεπικοινωνιών ή του παροχέα υπηρεσιών διαδικτύου.

Άλλες συνδέσεις

Μπορείτε να συνδέσετε την τηλεόρασή σας με εξωτερικές συσκευές. Για την καλύτερη δυνατή ποιότητα εικόνας και ήχου, συνδέστε την εξωτερική συσκευή και την τηλεόραση με το καλώδιο HDMI, όπως φαίνεται στην εικόνα.

(Μόνο για τα μοντέλα 32/39/42/47/55/60LY540H)

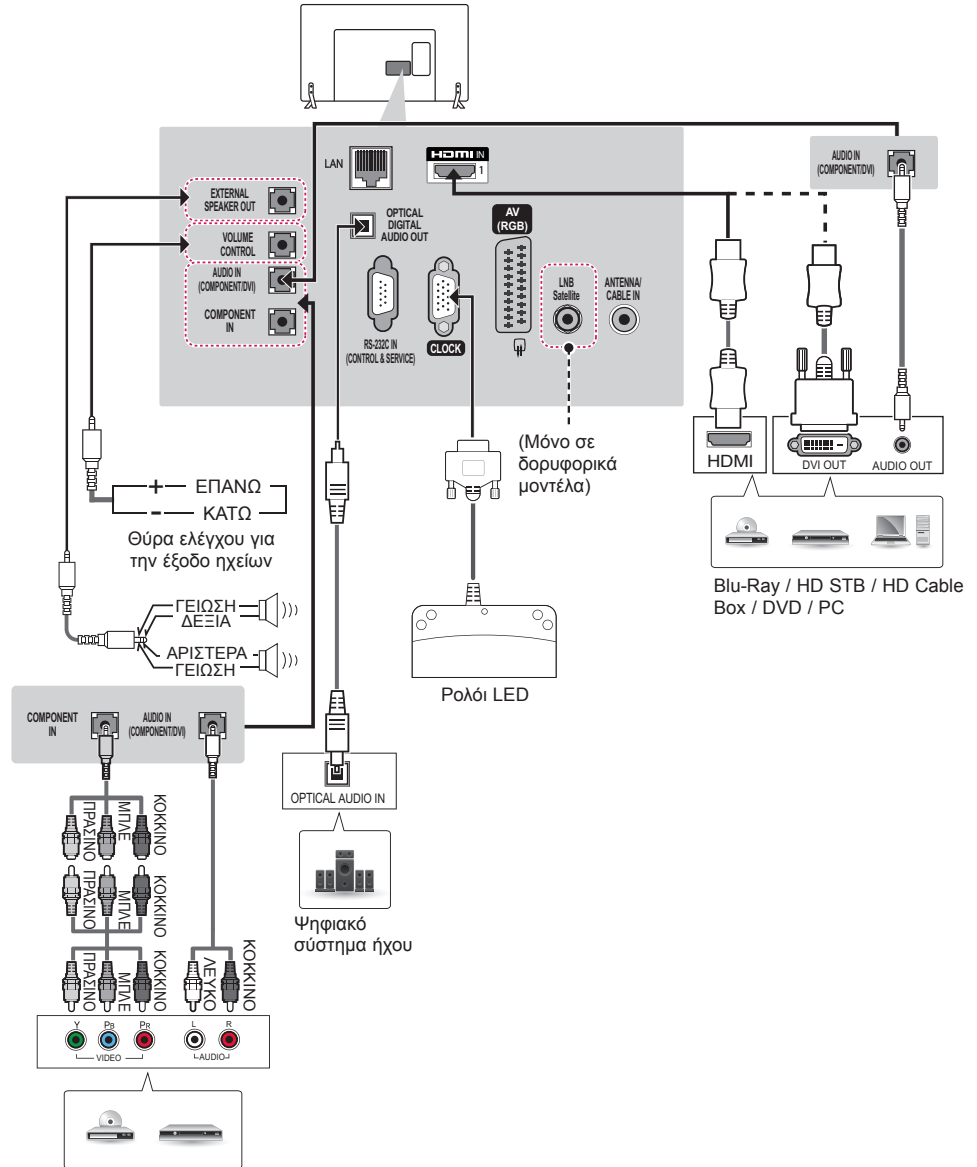

Blu-Ray / HD Cable Box / DVD

(Μόνο για τα μοντέλα 32/39/42/47/55/60LY540H)

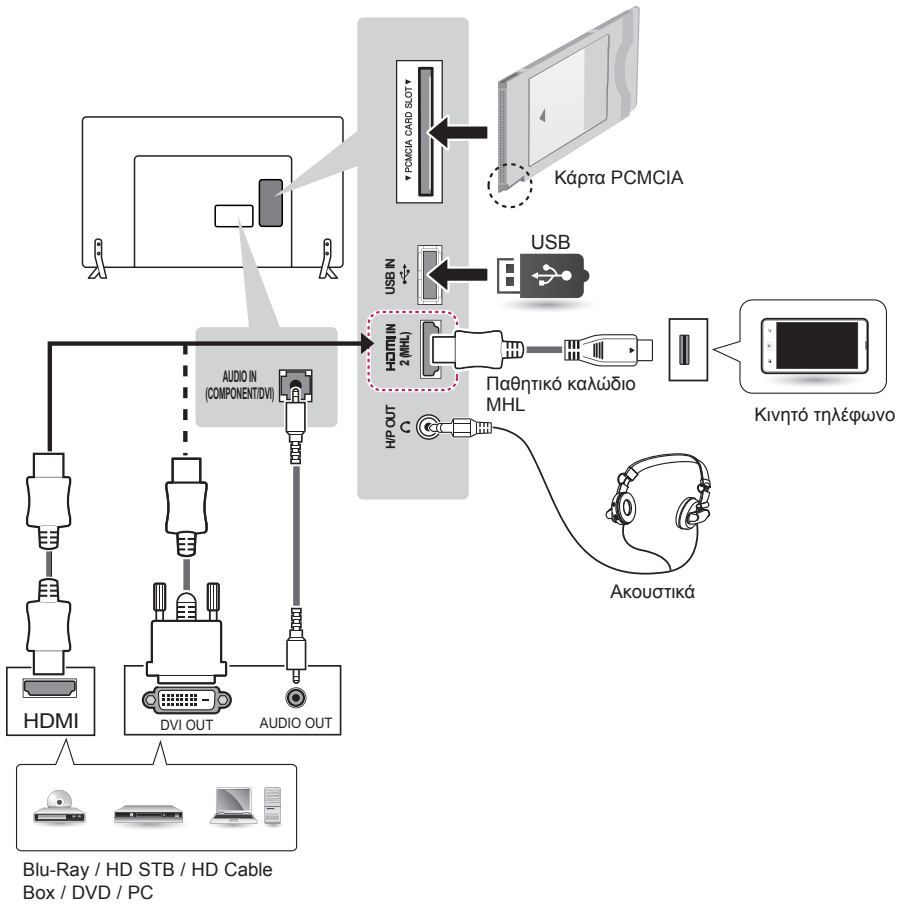

(Μόνο για τα μοντέλα 32/39/42/47/55/60LY540S)

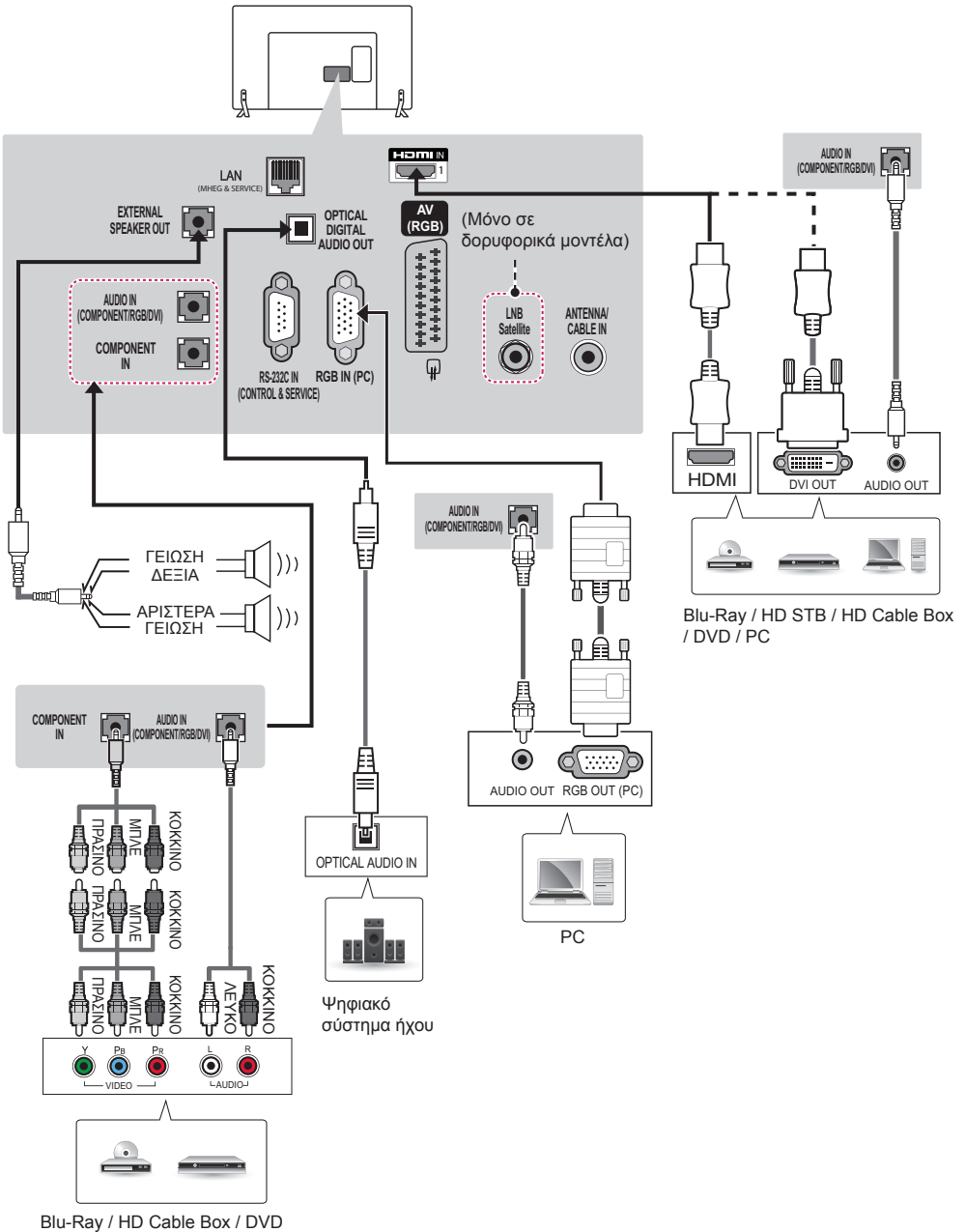

Blu-Ray / HD Cable Box / DVD

(Μόνο για τα μοντέλα 32/39/42/47/55/60LY540S)

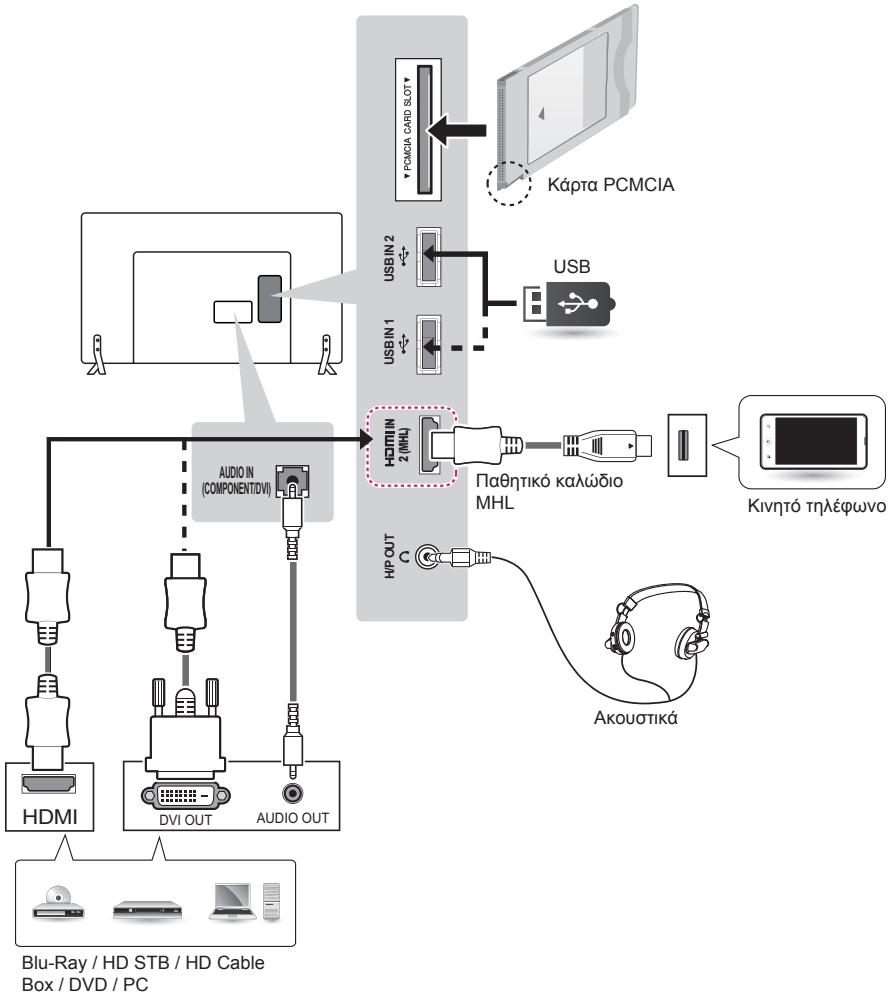

(Μόνο για τα μοντέλα 32/39/42/47/55/60LY34**)

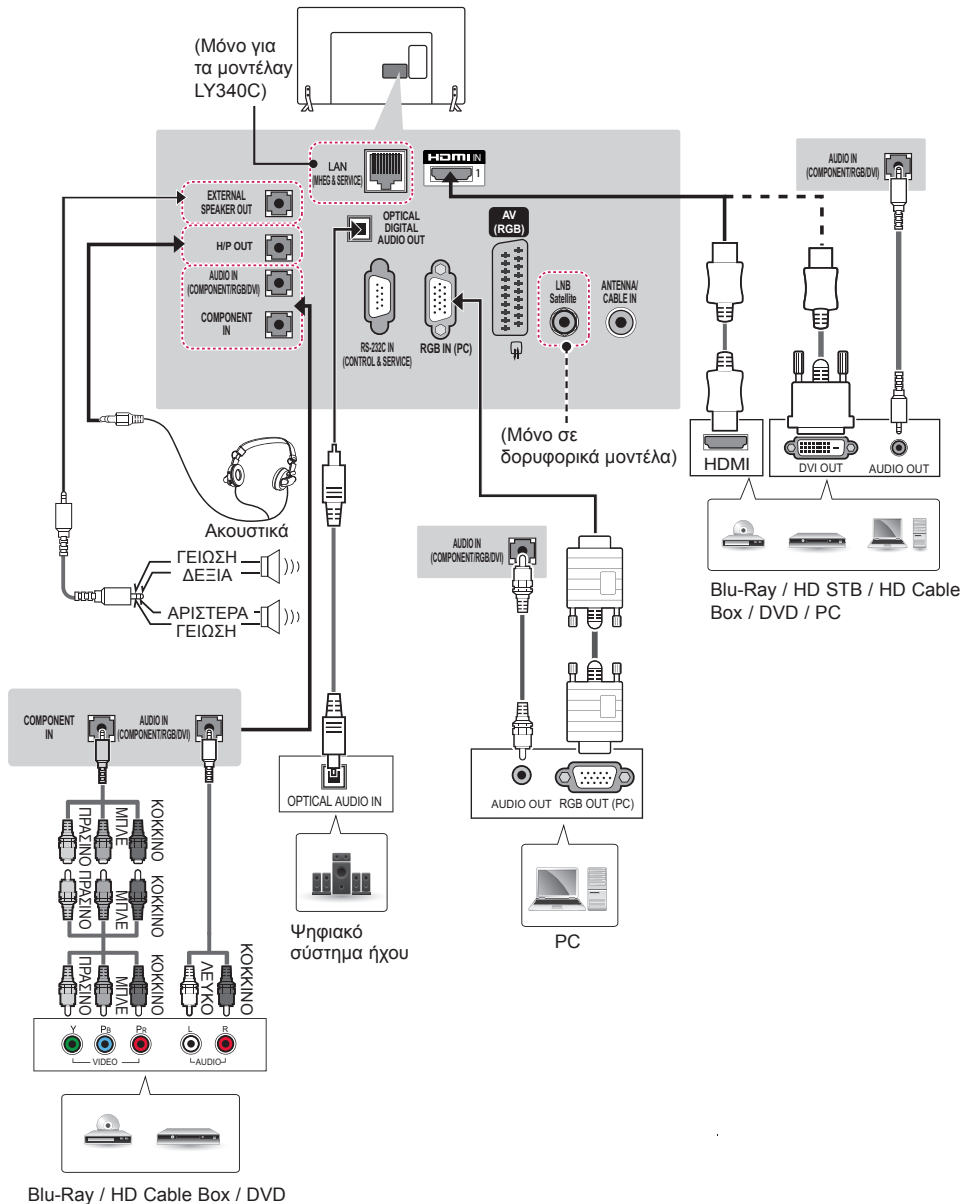

(Μόνο για τα μοντέλα 32/39/42/47/55/60LY33**)

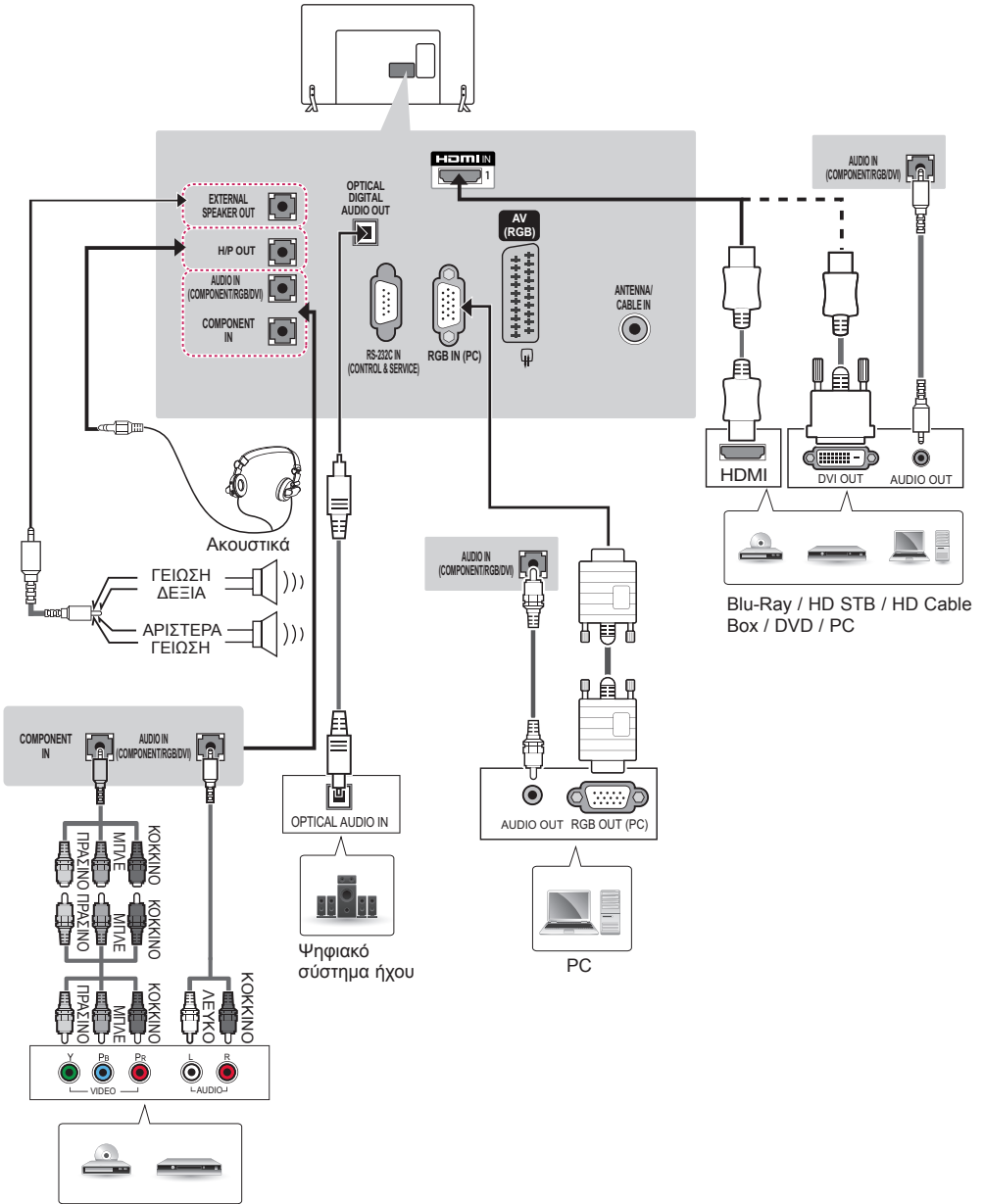

Blu-Ray / HD Cable Box / DVD

(Μόνο για τα μοντέλα 32/39/42/47/55/60LY34**, 32/39/42/47/55/60LY33**)

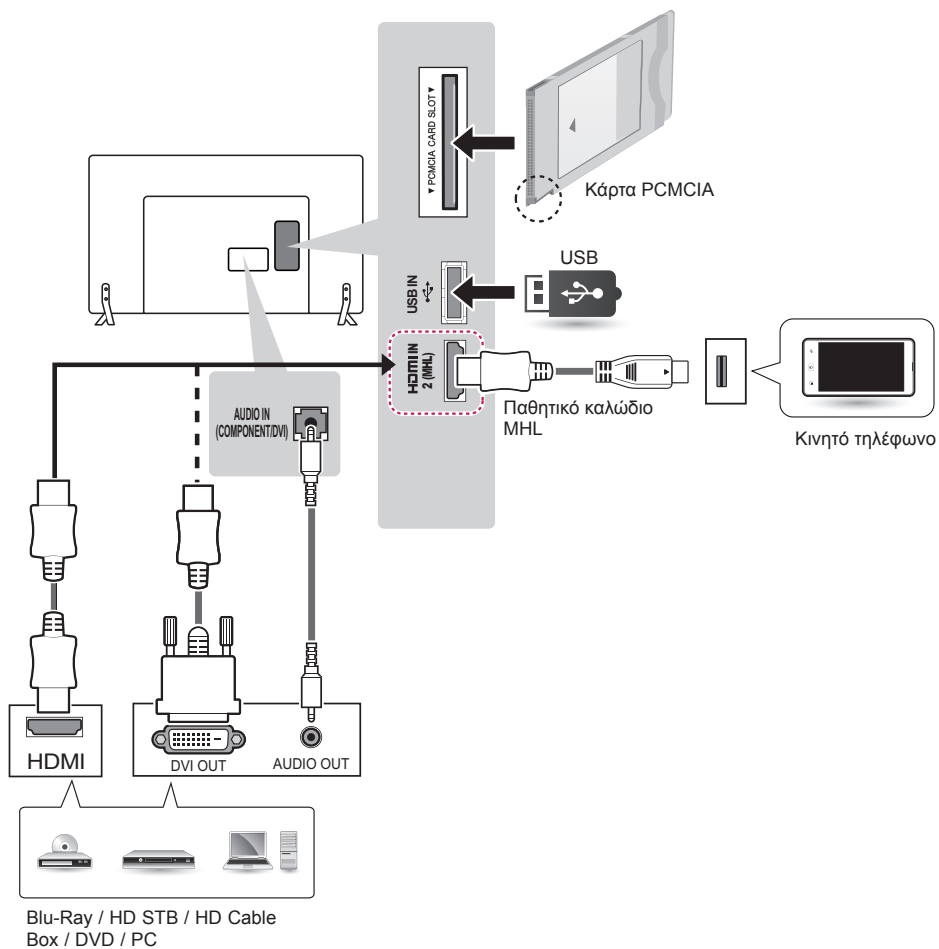

Blu-Ray / HD STB / HD Cable Box / DVD / PC

(Μόνο για τα μοντέλα 32/42/49LY31**)

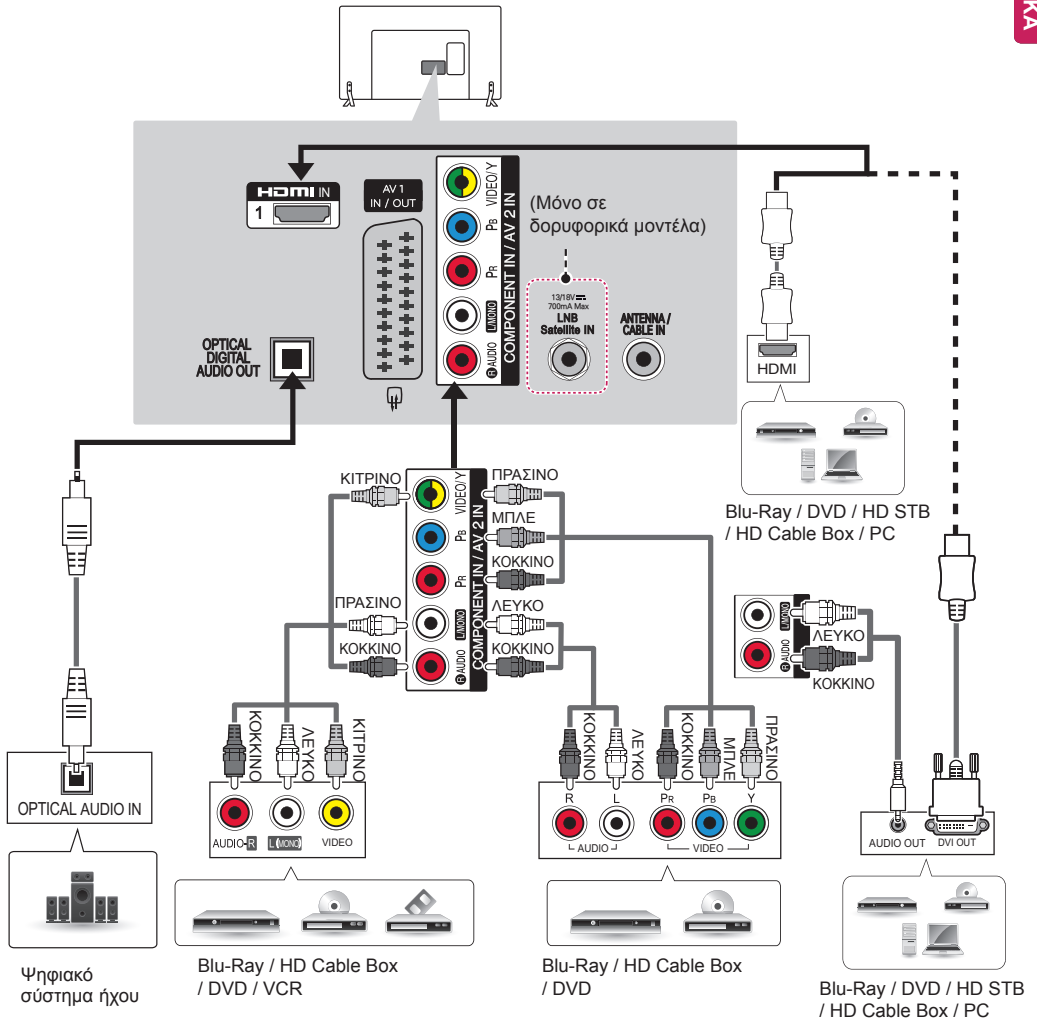

(Μόνο για τα μοντέλα 32/42/49LY31**)

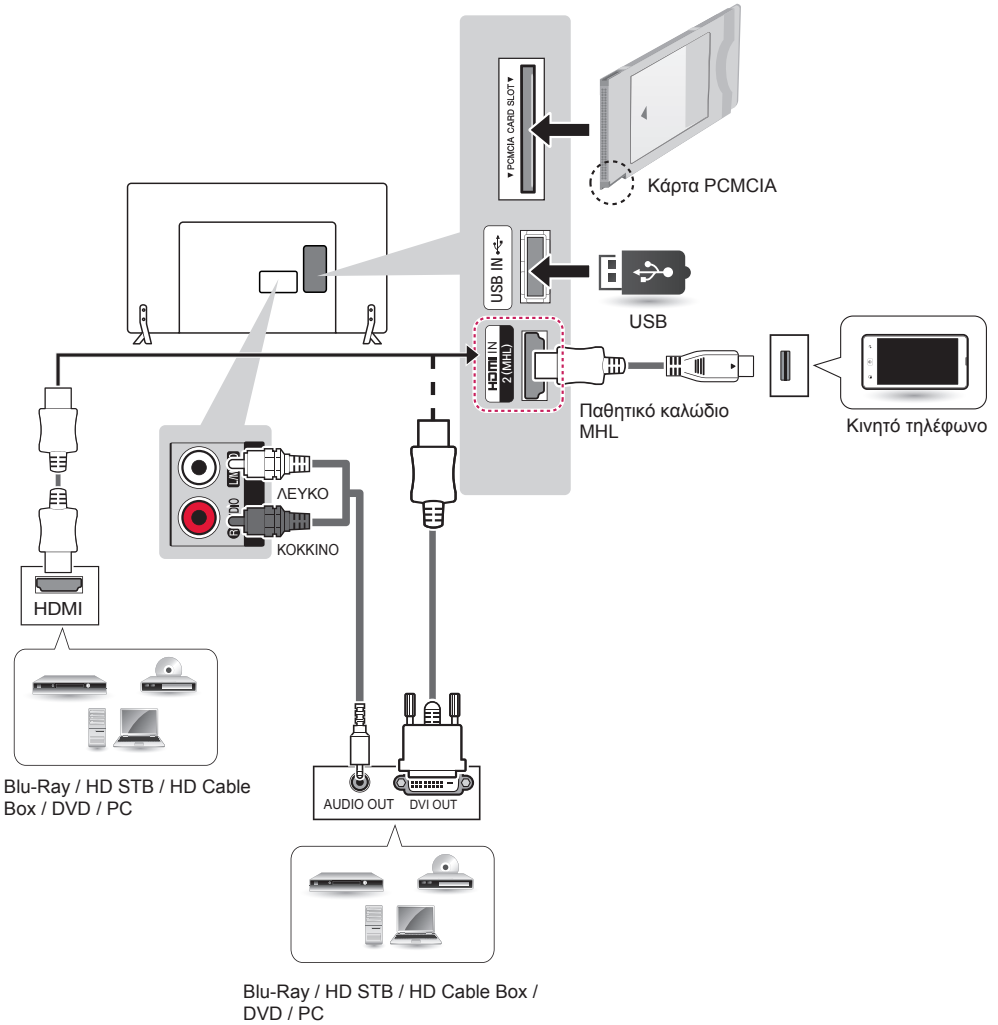

(Μόνο για τα μοντέλα 22/28LY33**, 22/28LY34**)

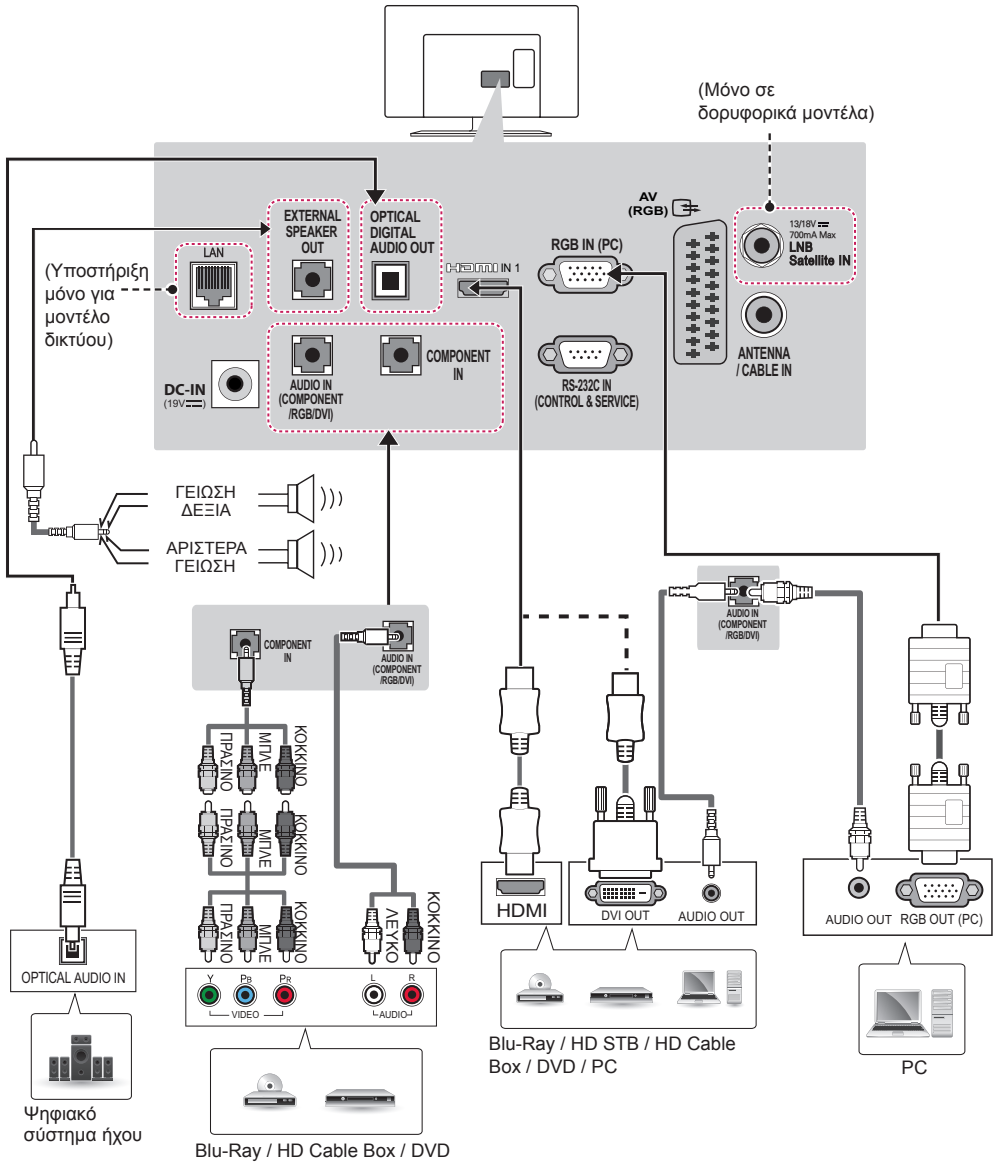

(Μόνο για τα μοντέλα 22/28LY540H)

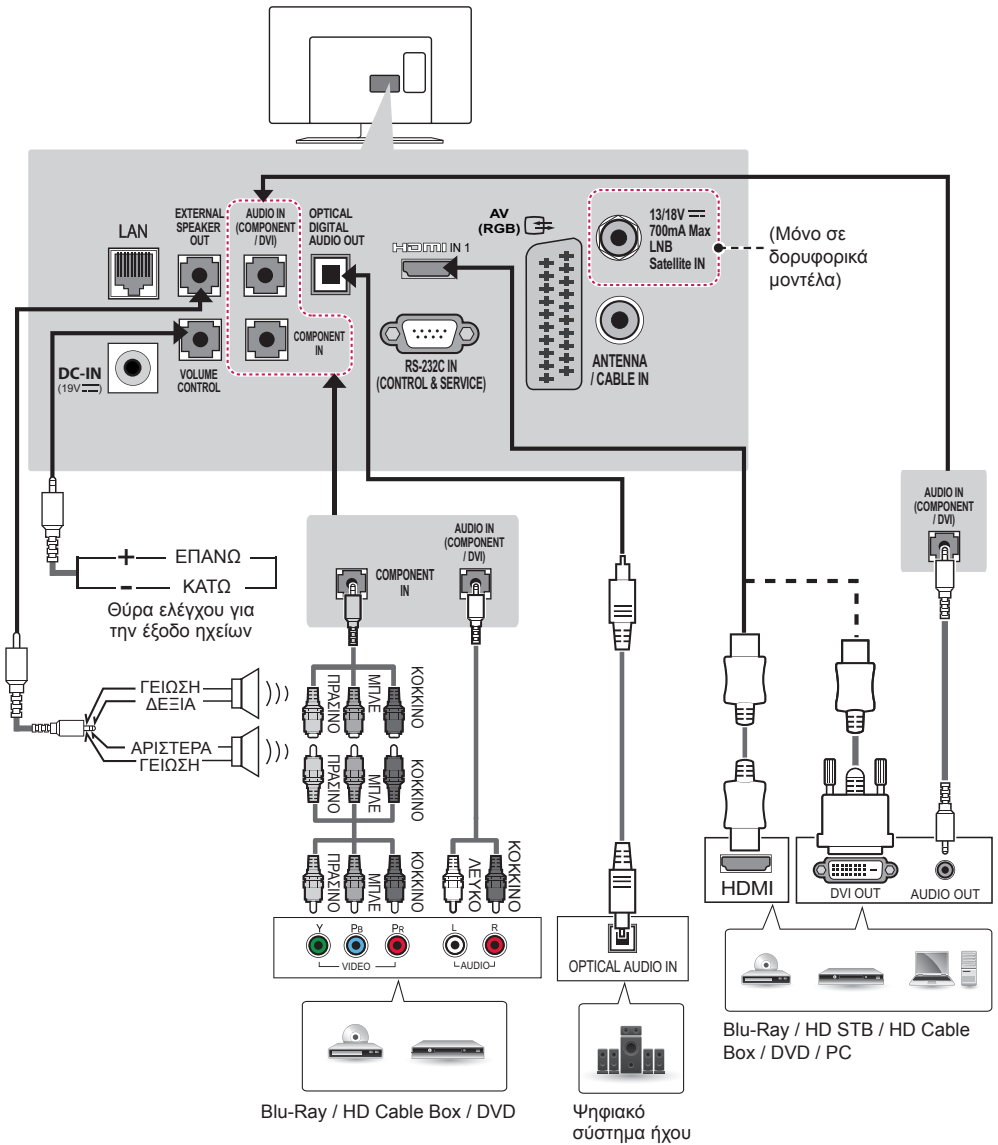

(Μόνο για τα μοντέλα 22/28LY33**, 22/28LY34**, 22/28LY540H)

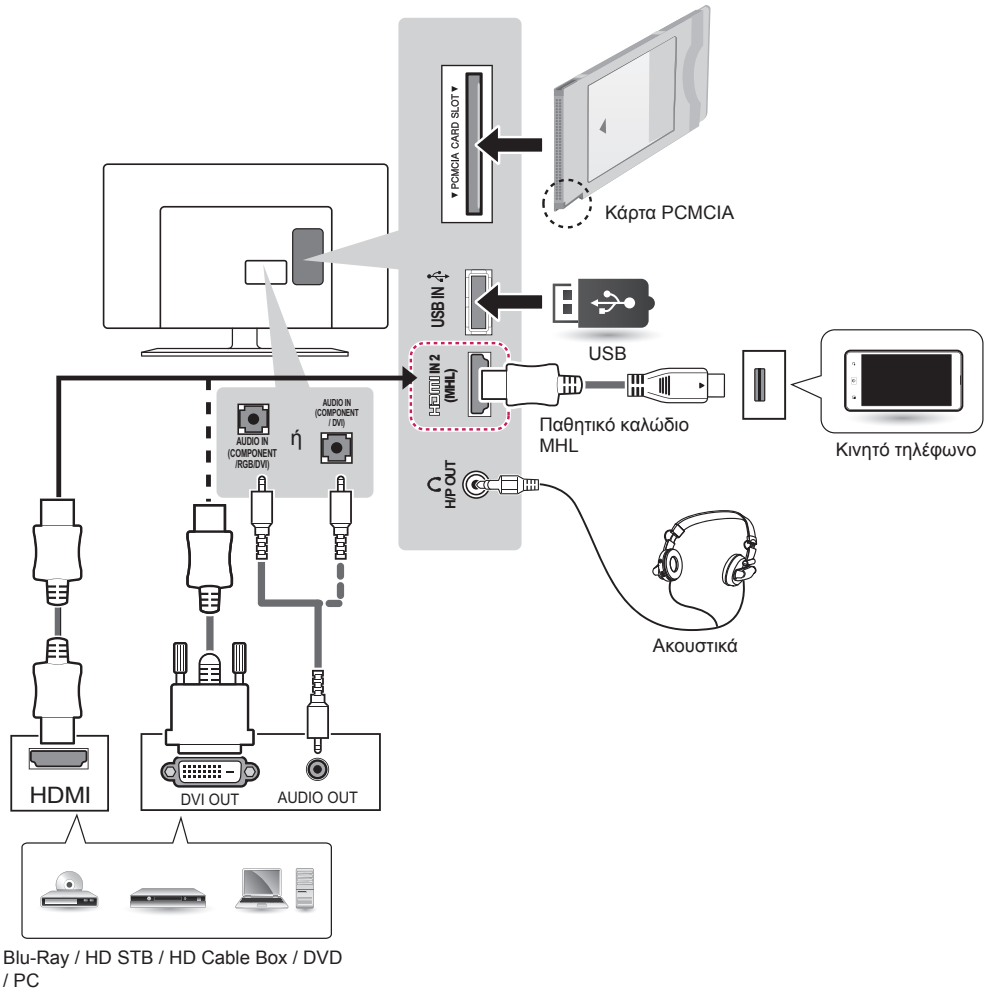

(Μόνο για τα μοντέλα 28LY31**)

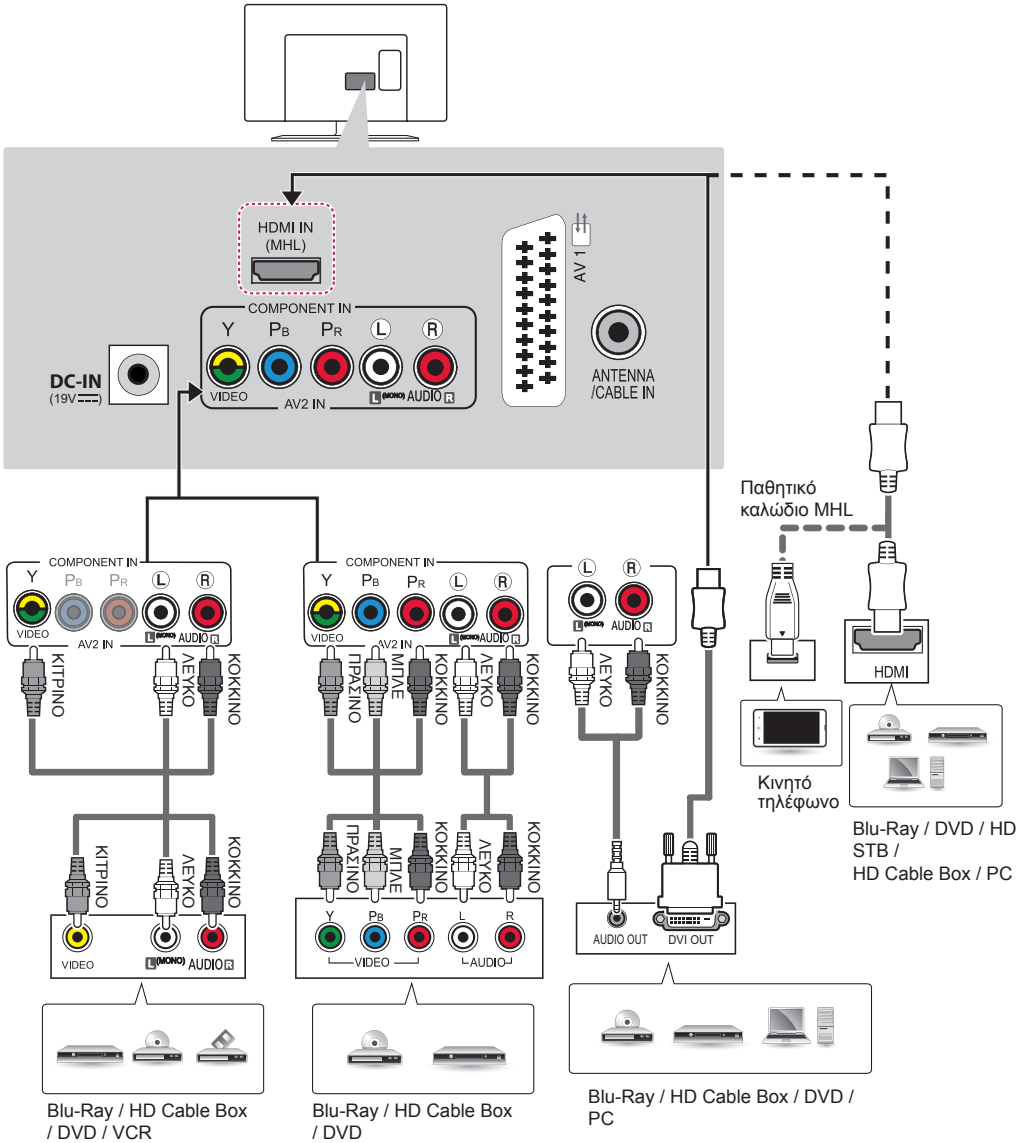

(Μόνο για τα μοντέλα 28LY31**)

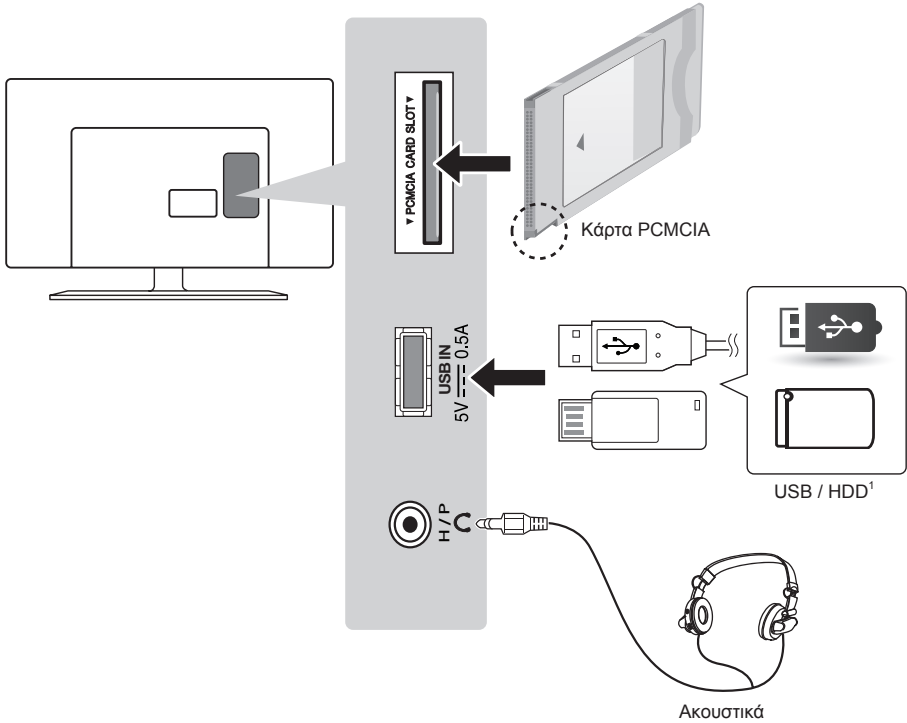

- 1 Η θύρα USB υποστηρίζει τροφοδοτικά 0,5Α. Σε περίπτωση που χρειάζεστε περισσότερο ρεύμα για συσκευές όπως μονάδα HDD, χρησιμοποιήστε το ξεχωριστό τροφοδοτικό.

ΤΗΛΕΧΕΙΡΙΣΤΗΡΙΟ

Οι περιγραφές σε αυτό το εγχειρίδιο βασίζονται στα κουμπιά του τηλεχειριστηρίου. Διαβάστε προσεκτικά αυτό το εγχειρίδιο και χρησιμοποιήστε σωστά την τηλεόραση. Για να αντικαταστήσετε τις μπαταρίες, ανοίξτε το κάλυμμα της μπαταρίας, αντικαταστήστε τις μπαταρίες (1,5 V AAA) αντιστοιχώντας τα άκρα ⊕ και ⊖ με την ετικέτα στο εσωτερικό της θήκης και κλείστε το κάλυμμα της μπαταρίας. Για να αφαιρέσετε τις μπαταρίες, εκτελέστε τα βήματα τοποθέτησης με την αντίθετη σειρά.

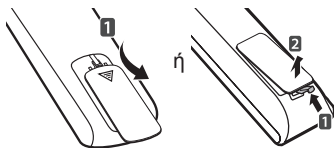

ΠΡΟΣΟΧΗ

- Μην συνδυάζετε παλιές και καινούργιες μπαταρίες, καθώς υπάρχει κίνδυνος βλάβης στο τηλεχειριστήριο.

Βεβαιωθείτε ότι έχετε στραμμένο το τηλεχειριστήριο προς τον αισθητήρα τηλεχειρισμού της τηλεόρασης.

(Μόνο για τα μοντέλα LY33**, LY34**, LY540S)

	⏻ (Κουμπιά λειτουργίας) Ενεργοποίηση ή απενεργοποίηση της τηλεόρασης.
	TV/RAD Δυνατότητα επιλογής προγράμματος ραδιοφώνου, τηλεόρασης, DTV.
	SUBTITLE Επαναφορά των υπότιτλων που προτιμάτε στην ψηφιακή λειτουργία.
	AV MODE Επιλέγει μια λειτουργία AV.
	RATIO Αλλάζει το μέγεθος μιας εικόνας.
	INPUT Αλλαγή της πηγής εισόδου.
Αριθμητικά κουμπιά	Εισαγωγή αριθμών.
	LIST Πρόσβαση στη λίστα αποθηκευμένων προγραμμάτων.
	Q.VIEW Επιστροφή στο προηγούμενο πρόγραμμα.
	+ / - Ρύθμιση του επιπέδου έντασης του ήχου.
	FAV Πρόσβαση στη λίστα αγαπημένων καναλιών.
	GUIDE Εμφάνιση του οδηγού προγράμματος.
	MUTE Σίγαση όλων των ήχων.
	^ / v Κύλιση στα αποθηκευμένα προγράμματα ή κανάλια.
	^ PAGE v Μετακίνηση στην προηγούμενη ή την επόμενη οθόνη.
	ΚΟΥΜΠΙΑ TELETEXT (≡ TEXT/T.OPT) Αυτά τα κουμπιά χρησιμοποιούνται για το teletext.
	INFO Προβολή των πληροφοριών του τρέχοντος προγράμματος και της οθόνης.
	SETTINGS Πρόσβαση στα κύρια μενού.
	Q.MENU Πρόσβαση στα γρήγορα μενού.
	Κουμπιά πλοήγησης (επάνω/κάτω/αριστερά/δεξιά) Κύλιση στα μενού ή τις επιλογές.
	OK Ενεργοποίηση μενού ή επιλογών και επιβεβαίωση των καταχωρήσεων.
	BACK Επιστροφή στο προηγούμενο επίπεδο.
	EXIT Διαγραφή όλων των ενδείξεων που εμφανίζονται στην οθόνη και επιστροφή στην κανονική προβολή τηλεόρασης.
	SIMPLINK Πρόσβαση στις συσκευές AV που έχουν συνδεθεί με το καλώδιο HDMI μέσω HDMI-CEC. Ανοίγει το μενού SIMPLINK.
	AD Πατώντας το κουμπί AD, ενεργοποιείται η λειτουργία περιγραφής ήχου.
	Κουμπιά ελέγχου (■, ▶, , ◀, ▶) Ελέγχει τα μενού ΜΕΣΑ ή τις συμβατές συσκευές SIMPLINK (USB, SIMPLINK).
	Έγχρωμα κουμπιά Χρησιμοποιούνται για την πρόσβαση σε ειδικές λειτουργίες ορισμένων μενού (●: Κόκκινο, ●●: Πράσινο, ●●●: Κίτρινο, ●●●●: Μπλε)

(Μόνο για τα μοντέλα LY540H)

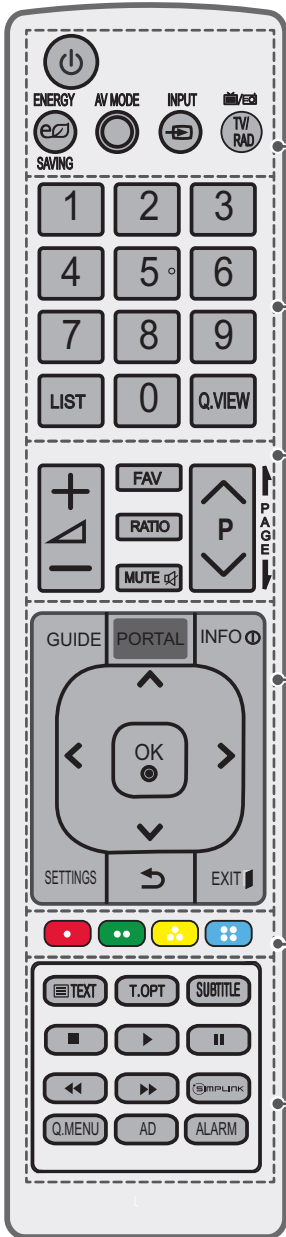

- ⏻ (Κουμπί λειτουργίας)** Ενεργοποίηση ή απενεργοποίηση της τηλεόρασης.
- ⏻ ENERGY SAVING (ΕΞΟΙΚΟΝΟΜΗΣΗ ΕΝΕΡΓΕΙΑΣ)** Προσαρμόζει τη φωτεινότητα της οθόνης, έτσι ώστε να εξοικονομείται ενέργεια.
- AV MODE** Επιλέγει μια λειτουργία AV.
- INPUT** Αλλαγή της πηγής εισόδου.
- TV/RAD** Δυνατότητα επιλογής προγράμματος ραδιοφώνου, τηλεόρασης, DTV.
- Αριθμητικά κουμπιά** Εισαγωγή αριθμών.
- LIST** Πρόσβαση στη λίστα αποθηκευμένων προγραμμάτων.
- Q.VIEW** Επιστροφή στο προηγούμενο πρόγραμμα.
- + / -** Ρύθμιση του επιπέδου έντασης του ήχου.
- FAV** Πρόσβαση στη λίστα αγαπημένων καναλιών.
- RATIO** Αλλάζει το μέγεθος μιας εικόνας.
- MUTE** Σίγαση όλων των ήχων.
- ⏪ / ⏩** Κύλιση στα αποθηκευμένα προγράμματα ή κανάλια.
- ⏮ / ⏭** Μετακίνηση στην προηγούμενη ή την επόμενη οθόνη.
- GUIDE** Εμφάνιση του οδηγού προγράμματος.
- PORTAL** Εμφανίζει και κρύβει το αλληλεπιδραστικό μενού ξενοδοχείου.
- INFO** Προβολή των πληροφοριών του τρέχοντος προγράμματος και της οθόνης.
- Κουμπιά πλοήγησης (επάνω/κάτω/αριστερά/δεξιά)** Κύλιση στα μενού ή τις επιλογές.
- OK** Ενεργοποίηση μενού ή επιλογών και επιβεβαίωση των καταχωρήσεων.
- SETTINGS** Επιλέγει μενού. Διαγράφει όλα τα μηνύματα από την οθόνη και επιστρέφει στη λειτουργία τηλεόρασης από όλα τα μενού.
- ↶ (Επιστροφή)** Επιστροφή στο προηγούμενο επίπεδο.
- EXIT** Διαγραφή όλων των ενδείξεων που εμφανίζονται στην οθόνη και επιστροφή στην κανονική προβολή τηλεόρασης.
- Έγχρωμα κουμπιά** Χρησιμοποιούνται για την πρόσβαση σε ειδικές λειτουργίες ορισμένων μενού (⬢: Κόκκινο, ⬢: Πράσινο, ⬢: Κίτρινο, ⬢: Μπλε)
- ΚΟΥΜΠΙΑ ΤΕΛΕΤΕΧΤ (TEXT/T.OPT)** Αυτά τα κουμπιά χρησιμοποιούνται για το teletext.
- SUBTITLE** Επαναφορά των υποτίτλων που προτιμάτε στην ψηφιακή λειτουργία.
- Κουμπιά ελέγχου (⏮, ▶, ⏪, ⏩, ⏸)** Ελέγχει τα μενού ΜΕΣΑ ή τις συμβατές συσκευές SIMPLINK (USB, SIMPLINK).
- SIMPLINK** Πρόσβαση στις συσκευές AV που έχουν συνδεθεί με το καλώδιο HDMI μέσω HDMI-CEC. Ανοίγει το μενού SIMPLINK.
- Q.MENU** Πρόσβαση στα γρήγορα μενού.
- AD** Πατώντας το κουμπί AD, ενεργοποιείται η λειτουργία περιγραφής ήχου.
- ALARM** Ρυθμίζει τη λειτουργία αφύπνισης. (Ανάλογα με το μοντέλο)

(Μόνο για τα μοντέλα 28LY31**)

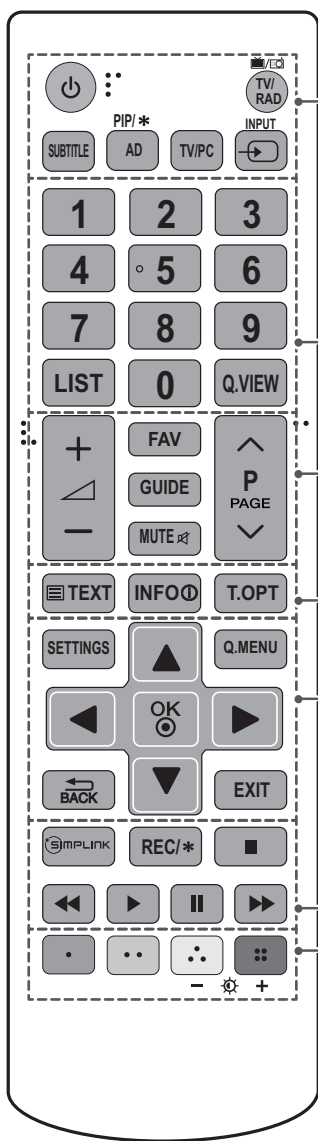

⏻ (Κουμπί λειτουργίας) Ενεργοποίηση ή απενεργοποίηση της τηλεόρασης.

TV/RAD Δυνατότητα επιλογής προγράμματος ραδιοφώνου, τηλεόρασης, DTV.

SUBTITLE Επαναφορά των υπότιτλων που προτιμάτε στην ψηφιακή λειτουργία.

PIP/ * Ενεργοποιεί ή απενεργοποιεί τη λειτουργία PIP. (Ανάλογα με το μοντέλο)

AD Πατώντας το κουμπί AD, ενεργοποιείται η λειτουργία περιγραφής ήχου.

TV/PC Επιλέγετε τη λειτουργία τηλεόρασης (TV) ή υπολογιστή (PC).

INPUT Αλλαγή της πηγής εισόδου.

Αριθμητικά κουμπιά Εισαγωγή αριθμών.

LIST Πρόσβαση στη λίστα αποθηκευμένων προγραμμάτων.

Q.VIEW Επιστροφή στο προηγούμενο πρόγραμμα.

+ / - Ρύθμιση του επιπέδου έντασης του ήχου.

FAV Πρόσβαση στη λίστα αγαπημένων καναλιών.

GUIDE Εμφάνιση του οδηγού προγράμματος.

MUTE Σίγαση όλων των ήχων.

^ / v Κύλιση στα αποθηκευμένα προγράμματα ή κανάλια.

^ / PAGE v Μετακίνηση στην προηγούμενη ή την επόμενη οθόνη.

ΚΟΥΜΠΙΑ TELETEXT **TEXT/T.OPT** Αυτά τα κουμπιά χρησιμοποιούνται για το teletext.

INFO Προβολή των πληροφοριών του τρέχοντος προγράμματος και της οθόνης.

SETTINGS Πρόσβαση στα κύρια μενού.

Q.MENU Πρόσβαση στα γρήγορα μενού.

Κουμπιά πλοήγησης (επάνω/κάτω/αριστερά/δεξιά) Κύλιση στα μενού ή τις επιλογές.

OK Ενεργοποίηση μενού ή επιλογών και επιβεβαίωση των καταχωρήσεων.

BACK Επιστροφή στο προηγούμενο επίπεδο.

EXIT Διαγραφή όλων των ενδείξεων που εμφανίζονται στην οθόνη και επιστροφή στην κανονική προβολή τηλεόρασης.

SIMPLINK Πρόσβαση στις συσκευές AV που έχουν συνδεθεί με το καλώδιο HDMI μέσω HDMI-CEC. Ανοίγει το μενού SIMPLINK.

REC/ * Εκκίνηση εγγραφής και προβολή του μενού εγγραφής. (Ανάλογα με το μοντέλο)

Κουμπιά ελέγχου Ελέγχει τα μενού ΜΕΣΑ ή τις συμβατές συσκευές SIMPLINK (USB, SIMPLINK).

Έγχρωμα κουμπιά Χρησιμοποιούνται για την πρόσβαση σε ειδικές λειτουργίες ορισμένων μενού (: Κόκκινο, : Πράσινο, : Κίτρινο, : Μπλε)

- + (Φωτισμός) Προσαρμόζει τη φωτεινότητα της οθόνης, ελέγχοντας το φωτισμό της οθόνης.



ΣΗΜΕΙΩΣΗ

- Στο πρόγραμμα MHEG, δεν μπορείτε να ρυθμίσετε το φωτισμό της οθόνης με το κίτρινο ή το μπλε κουμπί.

(Μόνο για τα μοντέλα 32/42/49LY31**)

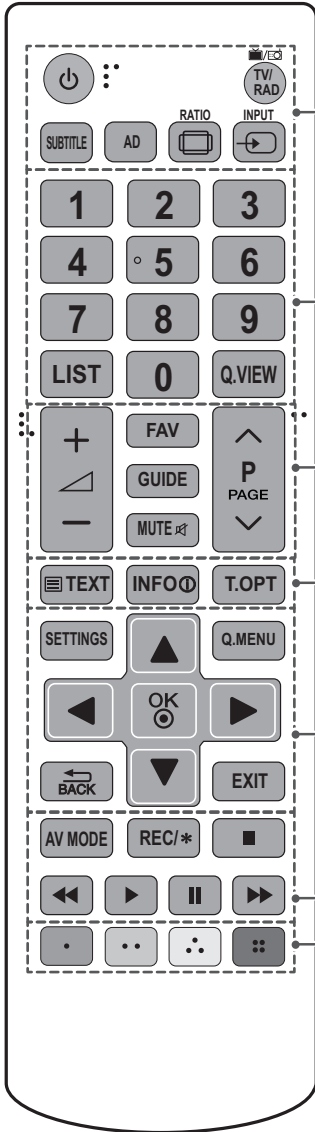

- ⏻ (Κουμπι λειτουργίας) Ενεργοποίηση ή απενεργοποίηση της τηλεόρασης.
- TV/RAD Δυνατότητα επιλογής προγράμματος ραδιοφώνου, τηλεόρασης, DTV.
- SUBTITLE Επαναφορά των υπότιτλων που προτιμάτε στην ψηφιακή λειτουργία.
- AD Πατώντας το κουμπι AD, ενεργοποιείται η λειτουργία περιγραφής ήχου.
- RATIO Αλλάζει το μέγεθος μιας εικόνας.
- INPUT Αλλαγή της πηγής εισόδου.
- Αριθμητικά κουμπιά** Εισαγωγή αριθμών.
- LIST Πρόσβαση στη λίστα αποθηκευμένων προγραμμάτων.
- Q.VIEW Επιστροφή στο προηγούμενο πρόγραμμα.
- + - Ρύθμιση του επιπέδου έντασης του ήχου.
- FAV Πρόσβαση στη λίστα αγαπημένων καναλιών.
- GUIDE Εμφάνιση του οδηγού προγράμματος.
- MUTE Σίγαση όλων των ήχων.
- ^ P v Κύλιση στα αποθηκευμένα προγράμματα ή κανάλια.
- ^ PAGE v Μετακίνηση στην προηγούμενη ή την επόμενη οθόνη.
- ΚΟΥΜΠΙΑ TELETEXT** (TEXT/T.OPT) Αυτά τα κουμπιά χρησιμοποιούνται για το teletext.
- INFO Προβολή των πληροφοριών του τρέχοντος προγράμματος και της οθόνης.
- SETTINGS Πρόσβαση στα κύρια μενού.
- Q.MENU Πρόσβαση στα γρήγορα μενού.
- Κουμπιά πλοήγησης (επάνω/κάτω/αριστερά/δεξιά)** Κύλιση στα μενού ή τις επιλογές.
- OK Ενεργοποίηση μενού ή επιλογών και επιβεβαίωση των καταχωρήσεων.
- BACK Επιστροφή στο προηγούμενο επίπεδο.
- EXIT Διαγραφή όλων των ενδείξεων που εμφανίζονται στην οθόνη και επιστροφή στην κανονική προβολή τηλεόρασης.
- AV MODE Επιλέγει μια λειτουργία AV.
- REC/* Εκκίνηση εγγραφής και προβολή του μενού εγγραφής. (Ανάλογα με το μοντέλο)
- Κουμπιά ελέγχου** (, , , ,) Ελέγχει τα μενού ΜΕΣΑ ή τις συμβατές συσκευές SIMPLINK (USB, SIMPLINK).
- Έγχρωμα κουμπιά** Χρησιμοποιούνται για την πρόσβαση σε ειδικές λειτουργίες ορισμένων μενού (: Κόκκινο. : Πράσινο, : Κίτρινο, : Μπλε)

ΣΥΝΤΗΡΗΣΗ

Καθαρισμός της τηλεόρασης

Καθαρίζετε τακτικά την τηλεόραση για τη διατήρηση της βέλτιστης απόδοσης και την επέκταση της διάρκειας ζωής του προϊόντος.



ΠΡΟΣΟΧΗ

- Βεβαιωθείτε ότι έχετε απενεργοποιήσει την τηλεόραση και έχετε αποσυνδέσει το καλώδιο τροφοδοσίας και όλα τα άλλα καλώδια.
- Όταν δεν χρησιμοποιείτε την τηλεόραση για μεγάλο χρονικό διάστημα, αποσυνδέετε το καλώδιο τροφοδοσίας από την πρίζα για την αποφυγή πρόκλησης ζημιάς από κεραυνούς ή αυξομειώσεις της ηλεκτρικής τάσης.

Οθόνη, πλαίσιο, έπιπλο και βάση

- Για να απομακρύνετε τη σκόνη ή τους ρύπους, σκουπίστε την επιφάνεια με ένα στεγνό, καθαρό και μαλακό πανί.
- Για να απομακρύνετε την έντονη βρομιά, σκουπίστε την επιφάνεια με ένα μαλακό πανί, το οποίο έχετε βρέξει ελαφρώς με καθαρό νερό ή ήπιο καθαριστικό διάλυμα. Στη συνέχεια, σκουπίστε αμέσως την επιφάνεια με ένα στεγνό πανί.



ΠΡΟΣΟΧΗ

- Μην αγγίζετε την οθόνη, καθώς ενδέχεται να προκληθεί ζημιά στην οθόνη.
- Μην πιέζετε, τρίβετε ή χτυπάτε την επιφάνεια της οθόνης με τα νύχια σας ή με αιχμηρά αντικείμενα, καθώς ενδέχεται να προκληθούν γρατσουνιές και παραμορφώσεις της εικόνας.
- Μη χρησιμοποιείτε χημικά, γιατί ενδέχεται να προκαλέσουν φθορά στο προϊόν.
- Μην ψεκάζετε υγρά στην επιφάνεια της τηλεόρασης. Αν εισέλθει νερό στο εσωτερικό της τηλεόρασης, ενδέχεται να προκληθεί πυρκαγιά, ηλεκτροπληξία ή δυσλειτουργία.

Καλώδιο τροφοδοσίας

Απομακρύνετε τακτικά τη συσσωρευμένη σκόνη ή βρομιά από το καλώδιο τροφοδοσίας.

ΑΝΤΙΜΕΤΩΠΙΣΗ ΠΡΟΒΛΗΜΑΤΩΝ

Η έκδοση του λογισμικού μπορεί να ενημερωθεί για να βελτιωθεί η απόδοση. Ο πελάτης πρέπει να βεβαιωθεί πως ο εξοπλισμός που χρησιμοποιεί είναι συμβατός με το λογισμικό LGE. Αν χρειαστεί, συμβουλευτείτε την LGE και μεταφορτώστε αναθεωρημένη έκδοση λογισμικού σύμφωνα με τις οδηγίες που λάβατε από την LGE.

Πρόβλημα	Λύση
Δεν είναι δυνατός ο χειρισμός της τηλεόρασης με το τηλεχειριστήριο.	<ul style="list-style-type: none"> • Ελέγξτε τον αισθητήρα τηλεχειρισμού του προϊόντος και προσπαθήστε ξανά. • Ελέγξτε αν υπάρχουν εμπόδια μεταξύ του προϊόντος και του τηλεχειριστηρίου. • Ελέγξτε την κατάσταση των μπαταριών και αν έχουν τοποθετηθεί σωστά (⊕ με ⊕, ⊖ με ⊖).
Δεν εμφανίζεται εικόνα και δεν ακούγεται ήχος.	<ul style="list-style-type: none"> • Ελέγξτε αν το προϊόν είναι ενεργοποιημένο. • Ελέγξτε αν το καλώδιο τροφοδοσίας είναι συνδεδεμένο στην πρίζα. • Συνδέστε άλλα προϊόντα, για να ελέγξετε αν έχει πρόβλημα η πρίζα.
Η τηλεόραση απενεργοποιείται ξαφνικά.	<ul style="list-style-type: none"> • Ελέγξτε τις ρυθμίσεις τροφοδοσίας. Ενδέχεται να διακόπηκε η τροφοδοσία. • Ελέγξτε εάν τα στοιχεία Αυτόματη αναμονή (Ανάλογα με το μοντέλο) / Χρονοδιακόπτης Ύπνου / Ωρα σβησίματος είναι ενεργοποιημένα στις ρυθμίσεις ΩΡΑ.
Κατά τη σύνδεση σε υπολογιστή (RGB/HDMI /DVI), προβάλλεται η ένδειξη "Δεν υπάρχει σήμα" ή "Μη έγκυρη μορφή".	<ul style="list-style-type: none"> • Ενεργοποίηση/απενεργοποίηση της τηλεόρασης με χρήση του τηλεχειριστηρίου. • Επανασύνδεση του καλωδίου RGB/HDMI. • Επανεκκίνηση του υπολογιστή με την τηλεόραση ενεργοποιημένη.

ΠΡΟΔΙΑΓΡΑΦΕΣ

Οι αναφερόμενες προδιαγραφές του προϊόντος ενδέχεται να αλλάξουν χωρίς προειδοποίηση, σε περίπτωση αναβάθμισης των λειτουργιών του προϊόντος.

ΜΟΝΤΕΛΑ		22LY33**	28LY33**
		22LY330C-ZA	28LY330C-ZA
Διαστάσεις (Π x Υ x Β)	Με τη βάση (mm)	507,6 x 355,9 x 140,6	641,5 x 432 x 175
	Χωρίς τη βάση (mm)	507,6 x 315,7 x 53,1	641,5 x 395,8 x 57,6
Βάρος	Με τη βάση (kg)	3,1	4,6
	Χωρίς τη βάση (kg)	2,9	4,4
Ενεργειακές απαιτήσεις		19 V $\overline{\text{---}}$ 2,0 A	19 V $\overline{\text{---}}$ 2,0 A
Κατανάλωση ενέργειας		35 W	40 W
ΜΟΝΤΕΛΑ		32LY33**	39LY33**
		32LY330C-ZA	39LY330C-ZA
Διαστάσεις (Π x Υ x Β)	Με τη βάση (mm)	732 x 481 x 207	885 x 567 x 218
	Χωρίς τη βάση (mm)	732 x 431 x 55,5	885 x 524 x 55,5
Βάρος	Με τη βάση (kg)	6,2	8,3
	Χωρίς τη βάση (kg)	6,0	8
Ενεργειακές απαιτήσεις		AC 100-240 V~ 50 / 60 Hz	AC 100-240 V~ 50 / 60 Hz
Κατανάλωση ενέργειας		65 W	90 W
ΜΟΝΤΕΛΑ		42LY33**	47LY33**
		42LY330C-ZA	47LY330C-ZA
Διαστάσεις (Π x Υ x Β)	Με τη βάση (mm)	961 x 612 x 218	1073 x 676 x 247
	Χωρίς τη βάση (mm)	961 x 567 x 55,5	1073 x 629 x 55,8
Βάρος	Με τη βάση (kg)	9,5	12,7
	Χωρίς τη βάση (kg)	9,2	12,3
Ενεργειακές απαιτήσεις		AC 100-240 V~ 50 / 60 Hz	AC 100-240 V~ 50 / 60 Hz
Κατανάλωση ενέργειας		100 W	110 W
ΜΟΝΤΕΛΑ		55LY33**	60LY33**
		55LY330C-ZA	60LY330C-ZA
Διαστάσεις (Π x Υ x Β)	Με τη βάση (mm)	1243 x 772 x 247	1373 x 851 x 283
	Χωρίς τη βάση (mm)	1243 x 725 x 56,8	1373 x 801 x 58,8
Βάρος	Με τη βάση (kg)	17,7	23,5
	Χωρίς τη βάση (kg)	17,3	23,0
Ενεργειακές απαιτήσεις		AC 100-240 V~ 50 / 60 Hz	AC 100-240 V~ 50 / 60 Hz
Κατανάλωση ενέργειας		130 W	140 W

ΜΟΝΤΕΛΑ		22LY34**	28LY34**
		22LY340C-ZA	28LY340C-ZA
Διαστάσεις (Π x Υ x Β)	Με τη βάση (mm)	507,6 x 355,9 x 140,6	641,5 x 432 x 175
	Χωρίς τη βάση (mm)	507,6 x 315,7 x 53,1	641,5 x 395,8 x 57,6
Βάρος	Με τη βάση (kg)	3,1	4,6
	Χωρίς τη βάση (kg)	2,9	4,4
Ενεργειακές απαιτήσεις		19 V --- 2,0 A	19 V --- 2,0 A
Κατανάλωση ενέργειας		35 W	40 W
ΜΟΝΤΕΛΑ		32LY34**	39LY34**
		32LY340C-ZA 32LY345C-ZA	39LY340C-ZA 39LY345C-ZA
Διαστάσεις (Π x Υ x Β)	Με τη βάση (mm)	732 x 481 x 207	885 x 567 x 218
	Χωρίς τη βάση (mm)	732 x 431 x 55,5	885 x 524 x 55,5
Βάρος	Με τη βάση (kg)	6,2	8,3
	Χωρίς τη βάση (kg)	6,0	8
Ενεργειακές απαιτήσεις		AC 100-240 V~ 50 / 60 Hz	AC 100-240 V~ 50 / 60 Hz
Κατανάλωση ενέργειας		65 W	90 W
ΜΟΝΤΕΛΑ		42LY34**	47LY34**
		42LY340C-ZA 42LY345C-ZA	47LY340C-ZA 47LY345C-ZA
Διαστάσεις (Π x Υ x Β)	Με τη βάση (mm)	961 x 612 x 218	1073 x 676 x 247
	Χωρίς τη βάση (mm)	961 x 567 x 55,5	1073 x 629 x 55,8
Βάρος	Με τη βάση (kg)	9,5	12,7
	Χωρίς τη βάση (kg)	9,2	12,3
Ενεργειακές απαιτήσεις		AC 100-240 V~ 50 / 60 Hz	AC 100-240 V~ 50 / 60 Hz
Κατανάλωση ενέργειας		100 W	110 W
ΜΟΝΤΕΛΑ		55LY34**	60LY34**
		55LY340C-ZA 55LY345C-ZA	60LY340C-ZA 60LY345C-ZA
Διαστάσεις (Π x Υ x Β)	Με τη βάση (mm)	1243 x 772 x 247	1373 x 851 x 283
	Χωρίς τη βάση (mm)	1243 x 725 x 56,8	1373 x 801 x 58,8
Βάρος	Με τη βάση (kg)	17,7	23,5
	Χωρίς τη βάση (kg)	17,3	23,0
Ενεργειακές απαιτήσεις		AC 100-240 V~ 50 / 60 Hz	AC 100-240 V~ 50 / 60 Hz
Κατανάλωση ενέργειας		130 W	140 W

ΜΟΝΤΕΛΑ		22LY54**	28LY54**
		22LY540H-ZA 22LY540M-ZA	28LY540H-ZA 28LY540M-ZA
Διαστάσεις (Π x Υ x Β)	Με τη βάση (mm)	507,6 x 355,9 x 140,6	641,5 x 432 x 175
	Χωρίς τη βάση (mm)	507,6 x 315,7 x 53,1	641,5 x 395,8 x 57,6
Βάρος	Με τη βάση (kg)	3,1	4,6
	Χωρίς τη βάση (kg)	2,9	4,4
Ενεργειακές απαιτήσεις		19 V --- 2,0 A	19 V --- 2,0 A
Κατανάλωση ενέργειας		35 W	40 W
ΜΟΝΤΕΛΑ		32LY54**	39LY54**
		32LY540H-ZA 32LY540S-ZA	39LY540H-ZA 39LY540S-ZA
Διαστάσεις (Π x Υ x Β)	Με τη βάση (mm)	732 x 481 x 207	885 x 567 x 218
	Χωρίς τη βάση (mm)	732 x 431 x 55,5	885 x 524 x 55,5
Βάρος	Με τη βάση (kg)	6,2	8,3
	Χωρίς τη βάση (kg)	6,0	8
Ενεργειακές απαιτήσεις		AC 100-240 V~ 50 / 60 Hz	AC 100-240 V~ 50 / 60 Hz
Κατανάλωση ενέργειας		65 W	90 W
ΜΟΝΤΕΛΑ		42LY54**	47LY54**
		42LY540H-ZA 42LY540S-ZA	47LY540H-ZA 47LY540S-ZA
Διαστάσεις (Π x Υ x Β)	Με τη βάση (mm)	961 x 612 x 218	1073 x 676 x 247
	Χωρίς τη βάση (mm)	961 x 567 x 55,5	1073 x 629 x 55,8
Βάρος	Με τη βάση (kg)	9,5	12,7
	Χωρίς τη βάση (kg)	9,2	12,3
Ενεργειακές απαιτήσεις		AC 100-240 V~ 50 / 60 Hz	AC 100-240 V~ 50 / 60 Hz
Κατανάλωση ενέργειας		100 W	110 W
ΜΟΝΤΕΛΑ		55LY54**	60LY54**
		55LY540H-ZA 55LY540S-ZA	60LY540H-ZA 60LY540S-ZA
Διαστάσεις (Π x Υ x Β)	Με τη βάση (mm)	1243 x 772 x 247	1373 x 851 x 283
	Χωρίς τη βάση (mm)	1243 x 725 x 56,8	1373 x 801 x 58,8
Βάρος	Με τη βάση (kg)	17,7	23,5
	Χωρίς τη βάση (kg)	17,3	23,0
Ενεργειακές απαιτήσεις		AC 100-240 V~ 50 / 60 Hz	AC 100-240 V~ 50 / 60 Hz
Κατανάλωση ενέργειας		130 W	140 W

ΜΟΝΤΕΛΑ		28LY31**	32LY31**
		28LY310C-ZA	32LY310C-ZA
Διαστάσεις (Π x Υ x Β)	Με τη βάση (mm)	641,5 x 432 x 175	731 x 480 x 208
	Χωρίς τη βάση (mm)	641,5 x 395,8 x 57,6	731 x 437 x 56,5
Βάρος	Με τη βάση (kg)	4,6	5,9
	Χωρίς τη βάση (kg)	4,4	5,7
Ενεργειακές απαιτήσεις		19 V --- 2,0 A	AC 100-240 V~ 50 / 60 Hz
Κατανάλωση ενέργειας		40 W	65 W
ΜΟΝΤΕΛΑ		42LY31**	49LY31**
		42LY310C-ZA	49LY310C-ZA
Διαστάσεις (Π x Υ x Β)	Με τη βάση (mm)	959 x 611 x 218	1105 x 694 x 247
	Χωρίς τη βάση (mm)	959 x 570 x 56,2	1105 x 652 x 56,5
Βάρος	Με τη βάση (kg)	9,5	13,6
	Χωρίς τη βάση (kg)	9,2	13,2
Ενεργειακές απαιτήσεις		AC 100-240 V~ 50 / 60 Hz	AC 100-240 V~ 50 / 60 Hz
Κατανάλωση ενέργειας		100 W	110 W

Τροφοδοτικό AC/DC (Μόνο για τα μοντέλα 22/28LY33**, 22/28LY34**, 22/28LY54**)	Κατασκευαστής : APD Μοντέλο : DA-48F19, DA-40I19 Κατασκευαστής : Lien chang Μοντέλο : LCAP35
Τροφοδοτικό AC/DC (Μόνο για τα μοντέλα 28LY31**)	Κατασκευαστής : Lien Chang Μοντέλο : LCAP25B Κατασκευαστής : LG Innotek Μοντέλο : PSABL-204B

Μέγεθος μονάδας CI (Πλάτος x Ύψος x Βάθος)	100,0 mm x 55,0 mm x 5,0 mm	
Συνθήκες περιβάλλοντος	Θερμοκρασία λειτουργίας	0 °C έως 40 °C
	Υγρασία λειτουργίας	Κάτω από 80 %
	Θερμοκρασία αποθήκευσης	-20 °C έως 60 °C
	Υγρασία αποθήκευσης	Κάτω από 85 %

	Δορυφορική ψηφιακή TV ¹	Ψηφιακή τηλεόραση	Αναλογική τηλεόραση
Σύστημα τηλεόρασης	DVB-T/T2 DVB-C DVB-S/S2	DVB-T DVB-C	PAL/SECAM B/G/D/K, PAL I/I', SECAM L/L' ²
Κάλυψη προγραμμάτων	VHF, UHF C-Band, Ku-Band	VHF, UHF	VHF: E2 έως E12, UHF: E21 έως E69, CATV: S1 έως S20, HYPER: S21 έως S47
Μέγιστος αριθμός προγραμμάτων που μπορούν να αποθηκευτούν	6,000	1,500	
Σύνθετη αντίσταση εξωτερικής κεραίας	75 Ω		

- 1 Μόνο σε δορυφορικά μοντέλα / Μόνο σε μοντέλα που υποστηρίζουν τη λειτουργία DVB-T2
2 Εκτός από μοντέλα που υποστηρίζουν τη λειτουργία DVB-T2V

Πληροφορίες σύνδεσης θύρας Component

Θύρες component στην τηλεόραση	Y	P _B	P _R
Θύρες εξόδου εικόνας στη συσκευή αναπαραγωγής DVD	Y	P _B	P _R
	Y	B-Y	R-Y
	Y	Cb	Cr
	Y	Pb	Pr
Σήμα	Component		
480i / 576i	O		
480p / 576p	O		
720p / 1080i	O		
1080p	O (50 Hz / 60 Hz μόνο)		

Υποστηριζόμενη λειτουργία HDMI/DVI-DTV

Ανάλυση	Οριζόντια συχνότητα (kHz)	Κατακόρυφη συχνότητα (Hz)
720 x 480	31,469	59,94
	31,5	60
720 x 576	31,25	50
1280 x 720	37,5	50
	44,96	59,94
	45	60
1920 x 1080i	33,72	59,94
	33,75	60
	28,125	50
1920 x 1080p	26,97	23,97
	27	24
	33,716	29,976
	33,75	30,00
	56,25	50
	67,43	59,94
67,5	60	

Υποστηριζόμενη λειτουργία RGB-PC, HDMI/DVI-PC

(Χρήση HDMI IN 1 για λειτουργία PC)
(Μόνο για τα μοντέλα 22/28/32/39/42/47/55/60LY33**, 22/28/32/39/42/47/55/60LY34**)

Ανάλυση	Οριζόντια συχνότητα (kHz)	Κατακόρυφη συχνότητα (Hz)
640 x 350	31,468	70,09
720 x 400	31,469	70,08
640 x 480	31,469	59,94
800 x 600	37,879	60,31
1024 x 768	48,363	60,00
1152 x 864	54,348	60,053
1360 x 768	47,712	60,015
1280 x 1024	63,981	60,020
1920 x 1080 (RGB-PC)	66,587	59,934
1920 x 1080 (FHD μόνο)	67,50	60,00

(Εκτός από το μοντέλο 22/28LY33**, 22/28LY34**, 32LY330C, 32LY340C)

Υποστηριζόμενη λειτουργία HDMI/DVI-PC

(Χρήση HDMI IN 1 για λειτουργία PC)
(Μόνο για τα μοντέλα 22/28/32/39/42/47/55/60LY54**, 32/42/49LY31**)

Ανάλυση	Οριζόντια συχνότητα (kHz)	Κατακόρυφη συχνότητα (Hz)
640 x 350	31,468	70,09
720 x 400	31,469	70,08
640 x 480	31,469	59,94
800 x 600	37,879	60,31
1024 x 768	48,363	60,00
1152 x 864	54,348	60,053
1360 x 768	47,712	60,015
1280 x 1024	63,981	60,020
1920 x 1080	67,50	60,00

(Εκτός από το μοντέλο 22/28LY540H)

Υποστηριζόμενη λειτουργία HDMI (PC)

(Μόνο για τα μοντέλα 28LY31**)

Ανάλυση	Οριζόντια συχνότητα (kHz)	Κατακόρυφη συχνότητα (Hz)
720 x 400	31,468	70,080
640 x 480	31,469 37,500	59,940 75,000
800 x 600	37,879 46,875	60,317 75,000
1024 x 768	48,363 60,023	60,004 75,029
1280 x 800	49,702	59,810
1366 x 768	47,717	59,79















ΣΗΜΕΙΩΣΗ

- Η βέλτιστη ανάλυση οθόνης - 1366 X 768 @60Hz
- Ο βέλτιστος χρονισμός σε κάθε λειτουργία είναι η κατακόρυφη συχνότητα 60 Hz.

ΚΩΔΙΚΟΙ ΥΠΕΡΥΘΡΩΝ

- Η λειτουργία αυτή δεν είναι διαθέσιμη σε όλα τα μοντέλα.

Κωδικός (Δεκαεξαδικός)	Λειτουργία	Σημείωση	Κωδικός (Δεκαεξαδικός)	Λειτουργία	Σημείωση
08	 (Κουμπί λειτουργίας)	Κουμπί τηλεχειριστηρίου (Ενεργοποίηση / Απενεργοποίηση)	44	OK	Κουμπί τηλεχειριστηρίου
F0	TV/RAD	Κουμπί τηλεχειριστηρίου	40	^	Κουμπί τηλεχειριστηρίου
39	SUBTITLE	Κουμπί τηλεχειριστηρίου	41	v	Κουμπί τηλεχειριστηρίου
91	AD	Κουμπί τηλεχειριστηρίου	07	<	Κουμπί τηλεχειριστηρίου
79	RATIO	Κουμπί τηλεχειριστηρίου	06	>	Κουμπί τηλεχειριστηρίου
0B	INPUT	Κουμπί τηλεχειριστηρίου	72	ΚΟΚΚΙΝΟ	Κουμπί τηλεχειριστηρίου
10-19	Αριθμητικό πλήκτρο 0-9	Κουμπί τηλεχειριστηρίου	71	ΠΡΑΣΙΝΟ	Κουμπί τηλεχειριστηρίου
53	LIST	Κουμπί τηλεχειριστηρίου	63	ΚΙΤΡΙΝΟ / 	Κουμπί τηλεχειριστηρίου
1A	Q.VIEW	Κουμπί τηλεχειριστηρίου	61	ΜΠΛΕ / 	Κουμπί τηλεχειριστηρίου
02	 +	Κουμπί τηλεχειριστηρίου	B1		Κουμπί τηλεχειριστηρίου
03	 -	Κουμπί τηλεχειριστηρίου	B0		Κουμπί τηλεχειριστηρίου
1E	FAV	Κουμπί τηλεχειριστηρίου	BA		Κουμπί τηλεχειριστηρίου
AB	GUIDE	Κουμπί τηλεχειριστηρίου	8E		Κουμπί τηλεχειριστηρίου
09	MUTE	Κουμπί τηλεχειριστηρίου	8F		Κουμπί τηλεχειριστηρίου
00	P ^ / PAGE ^	Κουμπί τηλεχειριστηρίου	7E	SIMPLINK	Κουμπί τηλεχειριστηρίου
01	P v / PAGE v	Κουμπί τηλεχειριστηρίου	30	AV MODE	Κουμπί τηλεχειριστηρίου
20	TEXT	Κουμπί τηλεχειριστηρίου	E8	ALARM	Κουμπί τηλεχειριστηρίου
21	T.OPT.(T. Option)	Κουμπί τηλεχειριστηρίου	0C	PORTAL	Κουμπί τηλεχειριστηρίου
43	SETTINGS	Κουμπί τηλεχειριστηρίου	95	ENERGY SAVING	Κουμπί τηλεχειριστηρίου
45	Q.MENU	Κουμπί τηλεχειριστηρίου	60	PIP/ 	Κουμπί τηλεχειριστηρίου
AA	INFO	Κουμπί τηλεχειριστηρίου	9B	TV/PC	Κουμπί τηλεχειριστηρίου
28	BACK 	Κουμπί τηλεχειριστηρίου	BD	REC/ 	Κουμπί τηλεχειριστηρίου
5B	EXIT	Κουμπί τηλεχειριστηρίου			

ΡΥΘΜΙΣΗ ΕΞΩΤΕΡΙΚΗΣ ΜΟΝΑΔΑΣ ΕΛΕΓΧΟΥ

Ρύθμιση RS-232C

- Η εικόνα μπορεί να διαφέρει από την τηλεόρασή σας.

Συνδέστε στην υποδοχή RS-232C (σειριακή θύρα) μια εξωτερική μονάδα ελέγχου (π.χ. υπολογιστή ή οπτικοακουστικό σύστημα ελέγχου) για να ελέγχετε εξωτερικά τις λειτουργίες του προϊόντος.

Συνδέστε τη σειριακή θύρα της μονάδας ελέγχου με την υποδοχή RS-232C στο πίσω μέρος του προϊόντος.



ΣΗΜΕΙΩΣΗ

- Τα καλώδια σύνδεσης RS-232C δεν παρέχονται με το προϊόν.

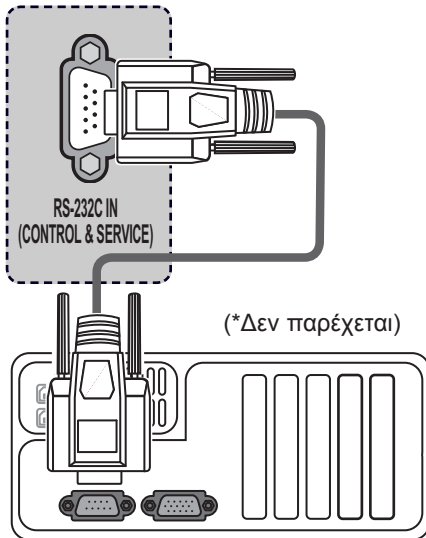

Τύπος βύσματος: D-Sub 9 ακίδων, αρσενικό

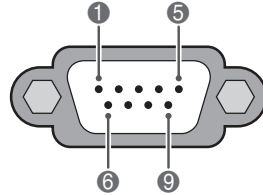

Αρ.	Ονομασία ακίδας
1	3,5 V
2	RXD (Λήψη δεδομένων)
3	TXD (Εκπομπή δεδομένων)
4	Έξοδος υπερίθρων από την τηλεόραση
5	GND
6	Καμία σύνδεση
7	Καμία σύνδεση (Η επιλογή 5V διατίθεται σε LY54**)
8	Καμία σύνδεση
9	Καμία σύνδεση (Η επιλογή 12V διατίθεται σε LY54**)

Διαμορφώσεις RS-232C

Διαμορφώσεις 7 καλωδίων (Τυπικό καλώδιο RS-232C)



Διαμορφώσεις 3 καλωδίων (Μη τυπικό)



Set ID (Αναγνωριστικό συσκευής)

Αριθμός αναγνωριστικού της συσκευής.
“Αντιστοίχιση πραγματικών δεδομένων”.

- 1 Πατήστε **SETTINGS** ή **HOME** για να μεταβείτε στα κύρια μενού.
- 2 Πατήστε τα κουμπιά πλοήγησης, για να μεταβείτε στο μενού **ΕΠΙΛΟΓΗ**, και πατήστε **OK**.
- 3 Πατήστε τα κουμπιά πλοήγησης, για να μεταβείτε στην επιλογή **SET ID**, και πατήστε **OK**.
- 4 Με κύλιση αριστερά ή δεξιά, επιλέξτε αριθμό αναγνωριστικού συσκευής και πατήστε **Κλείσιμο**. Το εύρος ρύθμισης είναι 1-99.
- 5 Όταν ολοκληρώσετε τη διαδικασία, πατήστε το κουμπί **EXIT**.

Πρωτόκολλα επικοινωνίας

- Ρυθμός baud: 9600 bps (UART)
- Μήκος δεδομένων: 8 bit
- Ισοτιμία: Καμία
- Bit διακοπής: 1 bit
- Κώδικας επικοινωνίας: κώδικας ASCII
- Χρησιμοποιήστε αντεστραμμένο καλώδιο (με ανάποδη συνδεσμολογία).

Λίστα αναφοράς εντολών

(Ανάλογα με το μοντέλο)

	ΕΝΤΟΛΗ1	ΕΝΤΟΛΗ2	ΔΕΔΟΜΕΝΑ (Δεκαεξαδικά)		ΕΝΤΟΛΗ1	ΕΝΤΟΛΗ2	ΔΕΔΟΜΕΝΑ (Δεκαεξαδικά)
01. Λειτουργία	k	a	00 έως 01	12. Μέθοδος κλειδώματος τηλεχειριστηρίου	k	m	00 έως 01
02. ναλογία Οθόνης	k	c	(Ανατρέξτε στη σελίδα 49)	13. Ισορροπία	k	t	00 έως 64
03. Σβήσιμο οθόνης	k	d	(Ανατρέξτε στη σελίδα 49)	14. Θερ. χρώμ.	x	u	00 έως 64
04. Σίγαση ήχου	k	e	00 έως 01	15. Εξοικον. μηση Εν.ργεια.	j	q	00 έως 05
05. Έλεγχος έντασης	k	f	00 έως 64	16. Αυτόματη ρύθμιση	j	u	01
06. Αντίθεση	k	g	00 έως 64	17. Ισοστάθμιση	j	v	(Ανατρέξτε στησελίδα51)
07. Φωτεινότητα	k	h	00 έως 64	18. Εντολή συντονισμού	m	a	(Ανατρέξτε στη σελίδα 51)
08. Χρώμα	k	i	00 έως 64	19. Προσθήκη/ Παράλειψη προγράμματος	m	b	00 έως 01
09. Χρωματικός τόνος	k	j	00 έως 64	20. Πλήκτρο	m	c	(Ανατρέξτε στησελίδα52)
10. Ευκρίνεια	k	k	00 έως 32	21. Ρύθμιση φωτισμού	m	g	00 έως 64
11. Επιλογή ενδείξεων οθόνης	k	l	00 έως 01	22. Επιλογή εισόδου (βασική)	x	b	(Ανατρέξτε στη σελίδα 52)



ΣΗΜΕΙΩΣΗ

- Κατά τη διάρκεια λειτουργιών USB όπως είναι οι λειτουργίες DinX ή EMF, όλες οι εντολές εκτός από τις εντολές λειτουργίας (ka) και πλήκτρων (mc) δεν εκτελούνται και θεωρούνται ακατάλληλες.

Πρωτόκολλο εκπομπής / λήψης

Μετάδοση

[Εντολή1][Εντολή2][][Set ID][][Δεδομένα][Cr]

- [Εντολή 1] : Πρώτη εντολή ελέγχου της τηλεόρασης. (j, k, m ή x)
 [Εντολή 2] : Δεύτερη εντολή ελέγχου της τηλεόρασης.
 [Set ID] : Μπορείτε να ρυθμίσετε το στοιχείο Set ID, ώστε να επιλέξετε το αναγνωριστικό της συσκευής που θέλετε από το μενού επιλογών. Το εύρος ρύθμισης είναι μεταξύ 1 και 99. Όταν ορίζετε την τιμή "0" για το αναγνωριστικό συσκευής, ελέγχονται όλες οι συνδεδεμένες συσκευές.
 Το αναγνωριστικό οθόνης εμφανίζεται ως δεκαδικός αριθμός (1 έως 99) στο μενού και ως δεκαεξαδικός (0x0 έως 0x63) στο πρωτόκολλο μετάδοσης/λήψης.
 [Δεδομένα] : Μετάδοση των δεδομένων της εντολής. Για να αναγνωστεί η κατάσταση της εντολής, μεταδώστε δεδομένα "FF".
 [Cr] : Χαρακτήρας επαναφοράς
 Κώδικας ASCII '0x0D'
 [] : Κώδικας ASCII "διάστημα (0x20)"

Επιβεβαίωση

[Εντολή2][][Set ID][][OK][Δεδομένα][x]

- * Η συσκευή εκπέμπει ACK (επιβεβαίωση) με βάση αυτήν τη μορφή, όταν λαμβάνει φυσιολογικά δεδομένα. Εκείνη τη στιγμή, αν τα δεδομένα βρίσκονται σε λειτουργία ανάγνωσης, η συσκευή εμφανίζει την τρέχουσα κατάστασή τους. Αν τα δεδομένα βρίσκονται σε λειτουργία εγγραφής, η συσκευή εμφανίζει τα δεδομένα του υπολογιστή.

Αναγνώριση σφαλμάτων

[Εντολή2][][Set ID][][NG][Δεδομένα][x]

- * Η συσκευή εκπέμπει ACK (επιβεβαίωση) με βάση αυτήν τη μορφή, όταν λαμβάνει μη φυσιολογικά δεδομένα από μη εφαρμόσιμες λειτουργίες ή σφάλματα επικοινωνίας.

Δεδομένα 00: Λανθασμένος κωδικός

01. Λειτουργία (Εντολή: k a)

- ▶ Ενεργοποιήστε/απενεργοποιήστε τη συσκευή.

Μετάδοση [k][a][][Set ID][][Δεδομένα][Cr]

Δεδομένα 00 : Απενεργοποίηση 01 : Ενεργοποίηση

Επιβεβαίωση [a][][Set ID][][OK/NG][Δεδομένα][x]

- ▶ Δείχνει αν η οθόνη είναι ενεργοποιημένη ή απενεργοποιημένη.

Μετάδοση [k][a][][Set ID][][FF][Cr]

Επιβεβαίωση [a][][Set ID][][OK/NG][Δεδομένα][x]

* Με τον ίδιο τρόπο, αν οι άλλες λειτουργίες μεταδίδουν δεδομένα «0xFF» με βάση αυτή τη μορφή, η ανάδραση δεδομένων επιβεβαίωσης εμφανίζει την κατάσταση κάθε λειτουργίας.

* Τα μηνύματα επιβεβαίωσης, αναφοράς σφάλματος καθώς και άλλα μηνύματα μπορεί να εμφανίζονται στην οθόνη όταν η τηλεόραση είναι ενεργοποιημένη.

02. Αναλογία Οθόνης (Εντολή: k c)
(Βασικό μέγεθος εικόνας)

- ▶ Ρυθμίζεται η μορφή της οθόνης. (Βασική μορφή εικόνας)
Μπορείτε επίσης να ρυθμίσετε τη μορφή της οθόνης με την «Αναλογία Οθόνης» από το Q.MENU. ή από το μενού ΕΙΚΟΝΑ.

Μετάδοση [k][c][][Set ID][][Δεδομένα][Cr]

Δεδομένα 01 : Κανονική οθόνη 07 : 14:9
(4:3) 09 : Εικόνα 1 προς
02 : Ευρεία οθόνη 0B : Πλήρες πλάτος
(16:9) 10 έως 1F : Cinema
04 : Ζουμ Zoom
06 : Αρχικό (Κινηματογραφικό
ζουμ) 1 έως 16

Επιβεβαίωση [c][][Set ID][][OK/NG][Δεδομένα][x]

* Όταν χρησιμοποιείτε την είσοδο PC, επιλέγεται αναλογία οθόνης 16:9 ή 4:3.

* Στην κατάσταση λειτουργίας DTV/HDMI (1080i 50 Hz / 60 Hz, 720p 50Hz / 60 Hz, 1080p 24 Hz / 30 Hz / 50 Hz / 60 Hz) και Component (720p, 1080i, 1080p 50 Hz / 60 Hz) είναι διαθέσιμη η λειτουργία «Εικόνα 1 προς 1».

* Η λειτουργία «Πλήρες πλάτος» υποστηρίζεται μόνο για τις λειτουργίες Ψηφιακό, Αναλογικό, AV.

03. Απενεργοποίηση ήχου οθόνης (Εντολή: k d)

- ▶ Ενεργοποιείται/απενεργοποιείται ο ήχος της οθόνης.

Μετάδοση [k][d][][Set ID][][Δεδομένα][Cr]

Δεδομένα 00 : Ενεργοποίηση ήχου οθόνης (με εικόνα)
Ενεργοποίηση ήχου βίντεο
01 : Απενεργοποίηση ήχου οθόνης (χωρίς εικόνα)
10 : Απενεργοποίηση ήχου βίντεο

Επιβεβαίωση [d][][Set ID][][OK/NG][Δεδομένα][x]

* Οι ενδείξεις της οθόνης (OSD) εμφανίζονται στην τηλεόραση μόνο στην περίπτωση που έχει απενεργοποιηθεί ο ήχος του βίντεο. Αν όμως έχει απενεργοποιηθεί ο ήχος της οθόνης, η τηλεόραση δεν εμφανίζει τις ενδείξεις της οθόνης.

04. Απενεργοποίηση έντασης ήχου (Εντολή: k e)

- ▶ Ενεργοποιείται/απενεργοποιείται η ένταση του ήχου.
Μπορείτε επίσης να ρυθμίσετε την απενεργοποίηση του ήχου από το κουμπί MUTE στο τηλεχειριστήριο.

Μετάδοση [k][e][][Set ID][][Δεδομένα][Cr]

Δεδομένα 00 : Ενεργοποίηση σίγασης ήχου
(απενεργοποίηση ήχου)
01 : Απενεργοποίηση σίγασης ήχου
(ενεργοποίηση ήχου)

Επιβεβαίωση [e][][Set ID][][OK/NG][Δεδομένα][x]

05. Έλεγχος έντασης ήχου (Εντολή: k f)

- ▶ Ρυθμίζεται η ένταση του ήχου.
Μπορείτε επίσης να ρυθμίσετε τον ήχο από τα κουμπιά έντασης στο τηλεχειριστήριο.

Μετάδοση [k][f][][Set ID][][Δεδομένα][Cr]

Δεδομένα ελάχ. : 00 έως μέγ. : 64

* Ανατρέξτε στην ενότητα «Αντιστοίχιση πραγματικών δεδομένων». Ανατρέξτε στη σελίδα 52.

Επιβεβαίωση [f][][Set ID][][OK/NG][Δεδομένα][x]

06. Αντίθεση (Εντολή: k g)

- ▶ Ρυθμίζεται η αντίθεση της οθόνης.
Μπορείτε επίσης να ρυθμίσετε την αντίθεση στο μενού ΕΙΚΟΝΑ.

Μετάδοση [k][g][][Set ID][][Δεδομένα][Cr]

Δεδομένα ελάχ. : 00 έως μέγ. : 64

* Ανατρέξτε στην ενότητα «Αντιστοίχιση πραγματικών δεδομένων». Ανατρέξτε στη σελίδα 52.

Επιβεβαίωση [g][][Set ID][][OK/NG][Δεδομένα][x]

07. Φωτεινότητα (Εντολή: k h)

- Ρυθμίζεται η φωτεινότητα της οθόνης. Μπορείτε επίσης να ρυθμίσετε τη φωτεινότητα στο μενού ΕΙΚΟΝΑ.

Μετάδοση [k][h][][Set ID][][Δεδομένα][Cr]

Δεδομένα ελάχ. : 00 έως μέγ. : 64

- * Ανατρέξτε στην ενότητα «Αντιστοίχιση πραγματικών δεδομένων». Ανατρέξτε στη σελίδα 52.

Επιβεβαίωση [h][][Set ID][][OK/NG][Δεδομένα][x]

08. Χρώμα (Εντολή: k i)

- Ρυθμίζονται τα χρώματα της οθόνης. Μπορείτε επίσης να ρυθμίσετε τα χρώματα στο μενού ΕΙΚΟΝΑ.

Μετάδοση [k][i][][Set ID][][Δεδομένα][Cr]

Δεδομένα ελάχ. : 00 έως μέγ. : 64

- * Ανατρέξτε στην ενότητα «Αντιστοίχιση πραγματικών δεδομένων». Ανατρέξτε στη σελίδα 52.

Επιβεβαίωση [i][][Set ID][][OK/NG][Δεδομένα][x]

09. Χρωματικός τόνος (Εντολή: k j)

- Ρυθμίζεται ο χρωματικός τόνος της οθόνης. Μπορείτε επίσης να ρυθμίσετε τον χρωματικό τόνο στο μενού ΕΙΚΟΝΑ.

Μετάδοση [k][j][][Set ID][][Δεδομένα][Cr]

Δεδομένα ελάχ. : 00 έως μέγ. : 64

- * Ανατρέξτε στην ενότητα «Αντιστοίχιση πραγματικών δεδομένων». Ανατρέξτε στη σελίδα 52.

Επιβεβαίωση [j][][Set ID][][OK/NG][Δεδομένα][x]

10. Ευκρίνεια (Εντολή: k k)

- Ρυθμίζεται η ευκρίνεια της εικόνας. Μπορείτε επίσης να ρυθμίσετε την ευκρίνεια στο μενού ΕΙΚΟΝΑ..

Μετάδοση [k][k][][Set ID][][Data][Cr]

Δεδομένα ελάχ. : 00 έως μέγ. : 32

- * Ανατρέξτε στην ενότητα «Αντιστοίχιση πραγματικών δεδομένων». Ανατρέξτε στη σελίδα 52.

Επιβεβαίωση [k][][Set ID][][OK/NG][Δεδομένα][x]

11. OSD Select (Επιλογή OSD) (Εντολή: k l)

- Επιλέγεται η ενεργοποίηση/απενεργοποίηση του μενού OSD (Ενδείξεις επί της οθόνης) όταν χειρίζεστε τη συσκευή από το τηλεχειριστήριο.

Μετάδοση [k][l][][Set ID][][Δεδομένα][Cr]

Δεδομένα 00 : Απενεργοποίηση OSD 01 : Ενεργοποίηση OSD

Επιβεβαίωση [l][][Set ID][][OK/NG][Δεδομένα][x]

12. Λειτουργία κλειδώματος τηλεχειριστηρίου (Εντολή: k m)

- Κλειδώνονται τα μπροστινά χειριστήρια στην οθόνη και το τηλεχειριστήριο.

Μετάδοση [k][m][][Set ID][][Δεδομένα][Cr]

Δεδομένα 00 : Απενεργοποίηση κλειδώματος 01 : Ενεργοποίηση κλειδώματος

Επιβεβαίωση [m][][Set ID][][OK/NG][Δεδομένα][x]

- * Αν δεν χρησιμοποιείτε το τηλεχειριστήριο, χρησιμοποιήστε αυτήν τη λειτουργία. Όταν διακοπεί/ξεκινήσει η τροφοδοσία ρεύματος, το εξωτερικό κλειδίωμα απενεργοποιείται.
- * Αν είναι ενεργοποιημένο το κλειδίωμα πλήκτρων στη λειτουργία αναμονής, η τηλεόραση δεν ενεργοποιείται ούτε με το τηλεχειριστήριο ούτε με το πλήκτρο τοπικών ρυθμίσεων.

13. Ισορροπία (Εντολή: k t)

- Ρυθμίζεται η εξισορρόπηση. Μπορείτε επίσης να ρυθμίσετε την ισορροπία στο μενού ΉΧΟΣ.

Μετάδοση [k][t][][Set ID][][Δεδομένα][Cr]

Δεδομένα ελάχ. : 00 έως μέγ. : 64

- * Ανατρέξτε στην ενότητα «Αντιστοίχιση πραγματικών δεδομένων». Ανατρέξτε στη σελίδα 52.

Επιβεβαίωση [t][][Set ID][][OK/NG][Δεδομένα][x]

14. Θερ. χρώμ. (Εντολή: x u)

- Ρυθμίζεται η θερμοκρασία χρώματος. Μπορείτε επίσης να ρυθμίσετε τη θερμοκρασία χρώματος από το μενού ΕΙΚΟΝΑ.

Μετάδοση [x][u][][Set ID][][Δεδομένα][Cr]

Δεδομένα θερμό: 00 έως Ψυχρό: 64

- * Ανατρέξτε στην ενότητα «Αντιστοίχιση πραγματικών δεδομένων». Ανατρέξτε στη σελίδα 52.

Επιβεβαίωση [u][][Set ID][][OK/NG][Δεδομένα][x]

15. Εξοικονόμηση Ενέργειας (Εντολή: j q)

- Μειώνει την κατανάλωση ρεύματος της τηλεόρασης. Μπορείτε επίσης να ρυθμίσετε την εξοικονόμηση ενέργειας από το μενού ΕΙΚΟΝΑ.

Μετάδοση [j][q][][Set ID][][Δεδομένα][Cr]

Λειτουργία εξοικονόμησης ενέργειας				Επίπεδο				Περιγραφή	
7	6	5	4	3	2	1	0		
0	0	0	0	Χαμηλή ενέργεια	0	0	0	0	Απενεργοποίηση
0	0	0	0	Χαμηλή ενέργεια	0	0	0	1	Ελάχιστη
0	0	0	0	Χαμηλή ενέργεια	0	0	1	0	Μέσο
0	0	0	0	Χαμηλή ενέργεια	0	0	1	1	Μέγιστη
0	0	0	0	Χαμηλή ενέργεια	0	1	0	1	Κλείσιμο Οθόνης
0	0	0	0	Χαμηλή ενέργεια	0	1	0	0	Αυτόματο

- Η λειτουργία «Αυτο» (Αυτόματα) είναι διαθέσιμη σε τηλεοράσεις που υποστηρίζουν τον έξυπνο αισθητήρα

Επιβεβαίωση [q][][Set ID][][OK/NG][Δεδομένα][x]

16. Auto Configure (Αυτόματη ρύθμιση) (Εντολή: j u) (Μόνο για τα μοντέλα RGB)

- Ρυθμίζει αυτόματα τη θέση της εικόνας και ελαχιστοποιεί το τρεμόπαιγμα. Λειτουργεί μόνο στην κατάσταση RGB (PC).

Μετάδοση [j][u][][Set ID][][Δεδομένα][Cr]

Δεδομένα 01 : Για ρύθμιση

Επιβεβαίωση [u][][Set ID][][OK/NG][Δεδομένα][x]

17. Ισοστάθμιση (Εντολή : j v)

- Προσαρμογή ισοστάθμισης.

Μετάδοση [j][v][][Set ID][][Δεδομένα][Cr]

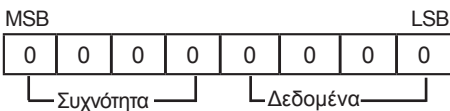

7	6	5	Συχνότητα	4	3	2	1	0	Βήμα
0	0	0	1η συχνότητα	0	0	0	0	0	0(δεκαδικό)
0	0	1	2η συχνότητα	0	0	0	0	1	1(δεκαδικό)
0	1	0	3η συχνότητα
0	1	1	4η συχνότητα	1	0	0	1	1	19(δεκαδικό)
1	0	0	5η συχνότητα	1	0	1	0	0	20(δεκαδικό)

Επιβεβαίωση [v][][Set ID][][OK/NG][Δεδομένα][x]

18. Εντολή συντονισμού (Εντολή: m a)

- Επιλέξτε κανάλι με τον παρακάτω φυσικό αριθμό.

Μετάδοση [m][a][][Set ID][][Δεδομένα 00][][Δεδομένα 01][][Δεδομένα 02][Cr]

Δεδομένα 00 : High channel data

Δεδομένα 01 : Low channel data
π.χ. Αρ. 47 -> 00 2F (2FH)
Αρ. 394 -> 01 8A (18AH),
DTV Αρ. 0 -> Αδιάφορο

Δεδομένα 02 : [Antenna]

- 0x00 : Αναλογική Κύρια
- 0x10 : Βασικό DTV
- 0x20 : Ραδιόφωνο

[Cable]

- 0x80 : Αναλογική Κύρια
- 0x90 : Βασικό DTV
- 0xA0 : Ραδιόφωνο

[Δορυφορική]

- 0x40 : Βασικό DTV
- 0x50 : Βασικό ραδιόφωνο

Εύρος δεδομένων καναλιού

Ελάχ: 00 Μέγ.: 270F (0 έως 9999)

Επιβεβαίωση [a][][Set ID][][OK/NG][Δεδομένα][x]

Δεδομένα ελάχ.: 00 έως μέγ.: 7DH

19. Προσθήκη/Παράλειψη προγράμματος (Εντολή: m b)

► Ορίζεται η κατάσταση παράλειψης για το τρέχον πρόγραμμα.

Μετάδοση [m][b][][Set ID][][Δεδομένα][Cr]

Δεδομένα 00 : Παράλειψη 01 : Προσθήκη

Επιβεβαίωση [b][][Set ID][][OK/NG][Δεδομένα][x]

0	0	1	0	AV
0	1	0	0	Component
0	1	1	0	RGB
0	1	1	1	HDMI
1	0	0	0	
1	0	0	1	
1	0	1	0	

20. Πλήκτρο (Εντολή: m c)

► Αποστολή του κωδικού πλήκτρων του τηλεχειριστηρίου υπερύθρων.

Μετάδοση [m][c][][Set ID][][Δεδομένα][Cr]

Δεδομένα Κωδικός πλήκτρου - Ανατρέξτε στη σελίδα 44.

Επιβεβαίωση [c][][Set ID][][OK/NG][Δεδομένα][x]

Αριθμός εισόδου				Δεδομένα
0	0	0	0	Είσοδος 1
0	0	0	1	Είσοδος 2
0	0	1	0	Είσοδος 3
0	0	1	1	Είσοδος 4

Επιβεβαίωση [b][][Set ID][][OK/NG][Δεδομένα][x]

21. Ρύθμιση φωτισμού (Εντολή: m g)

► Ρυθμίζεται ο φωτισμός.

Μετάδοση [m][g][][Set ID][][Δεδομένα][Cr]

Δεδομένα ελάχ. : 00 έως μέγ. : 64

Επιβεβαίωση [g][][Set ID][][OK/NG][Δεδομένα][x]

*** Αντιστοίχιση πραγματικών δεδομένων**

00 :	Βήμα 0
:	
A :	Βήμα 10 (Set ID 10)
:	
F :	Βήμα 15 (Set ID 15)
10 :	Βήμα 16 (Set ID 16)
:	
64 :	Βήμα 100
:	
6E :	Βήμα 110
:	
73 :	Βήμα 115
74 :	Βήμα 116
:	
CF :	Βήμα 199
:	
FE :	Βήμα 254
FF :	Βήμα 255

22. Επιλογή εισόδου (Εντολή: x b)
(Είσοδος κύριας εικόνας)

► Επιλέγεται η πηγή εισόδου για τη βασική εικόνα.

Μετάδοση [x][b][][Set ID][][Δεδομένα][Cr]

Δομή δεδομένων

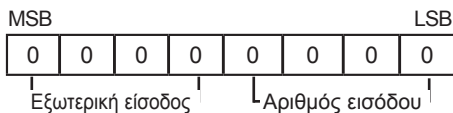

Εξωτερική είσοδος				Δεδομένα
0	0	0	0	DTV
0	0	0	1	Αναλογικά



Το μοντέλο και ο αριθμός σειράς της
τηλεόρασης αναγράφονται στο πίσω μέρος της
Σημειώστε αυτό τον αριθμό, σε περίπτωση που
η συσκευή χρειάζεται επισκευή.

ΜΟΝΤΕΛΟ _____

ΑΡΙΘΜΟΣ ΣΕΙΡΑΣ _____