

# KULLANIM KILAVUZU

# MONİTÖR TABELA

Setinizi çalıştırmadan önce bu kılavuzu lütfen dikkatle okuyun ve ileride başvurmak için saklayın.

## MONİTÖR TABELA MODELLERİ

32LS33A      42LS35A  
42LS33A      47LS35A  
47LS33A      55LS35A  
55LS33A  
65LS33A

# İÇİNDEKİLER

## 3 LISANSLAR

## 4 MONTAJ VE HAZIRLIK

- 4 Paketin Açılması
- 5 İsteğe Bağlı Aksesuarlar
- 6 Parçalar ve düğmeler
- 7 Ayaklık bağlantısının yapılması
- 8 Hoparlör bağlantısının yapılması
- 9 IR ALICISI
- 9 Dikey Anahat
- 10 Duvara monte etme

## 12 UZAKTAN KUMANDA

## 14 BAĞLANTILARIN YAPILMASI

- 15 RGB bağlantısı
- 16 HDMI bağlantısı
- 16 IR Alıcısı bağlantısı
- 17 USB'ye Bağlama
- 17 LAN'a bağlama

## 18 MONİTÖRÜN KULLANILMASI

- 18 Giriş listesinin kullanılması
- 18 İzleme oranını ayarlama

## 20 EĞLENCE

- 20 Ağı kullanma
- 20 - Kablolu ağa bağlanma
- 21 - Ağ Durumu
- 22 My Media'yı kullanma
- 22 - USB depolama aygıtlarının bağlanması
- 24 - Dosyaları tarama
- 27 - Film izleme
- 30 - Fotoğraf görüntüleme
- 32 - Müzik dinleme
- 35 - İçerikler Listesini İzleme

## 36 AYARLARIN ÖZELLEŞTİRİLMESİ

- 36 Ana menülere erişim
- 37 - RESİM ayarları
- 40 - SES ayarları
- 41 - SAAT ayarları
- 42 - SEÇENEK ayarları
- 43 - AĞ ayarları

## 44 SORUN GİDERME

## 46 TEKNİK ÖZELLİKLER

## 62 IR KODLARI

## 63 RS-232C KONTROLÜ

- 63 Kablonun bağlanması
- 63 RS-232C Yapılandırması
- 63 İletişim Parametresi
- 64 Komut Referans Listesi
- 66 İletim / Alım Protokolü

# LİSANSLAR

Desteklenen lisanslar modele göre değişiklik gösterebilir. Lisanslar hakkında daha fazla bilgi için, [www.lg.com](http://www.lg.com) adresini ziyaret edin.



HDMI ve HDMI Yüksek Tanımlı Multimedya Arabirimi terimleri ve HDMI Logosu, HDMI Licensing, LLC'nin Amerika Birleşik Devletleri ve diğer ülkelerde ticari markaları veya tescilli ticari markalarıdır.



**DIVX VIDEO HAKKINDA:** DivX®, Rovi Corporation'ın bağlı kuruluşu olan DivX, LLC tarafından oluşturulmuş bir dijital video biçimidir. Bu, DivX video oynattığının onaylanması için sıkı testlerden geçirilmiş, resmi DivX Certified® onaylı bir cihazdır. Dosyalarınızı DivX videolara dönüştürmek hakkında daha fazla bilgi ve yazılım araçları edinmek için [divx.com](http://divx.com) adresini ziyaret edin.

**DIVX VIDEO-ON-DEMAND HAKKINDA:** Bu DivX Certified® onaylı cihaz, satın alınan DivX Video-on-Demand (VOD) filmleri oynatabilmek için kaydedilmelidir. Kayıt kodunuzu almak için aygıt kurulum menüsünde DivX VOD bölümünü bulun. Kaydınızı tamamlama hakkında daha fazla bilgi için [vod.divx.com](http://vod.divx.com) adresine gidin.

DivX Certified®, premium içerik dahil HD 1080p çözünürlüğe kadar DivX® video oynatılabileceğini belirtir.

DivX®, DivX Certified® ve ilgili logolar Rovi Corporation ya da bağlı şirketlerin ticari markalarıdır ve lisanslı olarak kullanılırlar.

Aşağıdaki bir veya birkaç ABD patentinin kapsamındadır: 7,295,673; 7,460,668; 7,515,710; 7,519,274



Dolby Laboratories lisansı altında üretilmiştir. Dolby ve çift D sembolü, Dolby Laboratories'ın ticari markalarıdır.

# MONTAJ VE HAZIRLIK

## Paketin Açılması

Ürün kutunuzda aşağıdaki öğelerin olduğunu kontrol edin. Aksesuarlarda herhangi bir eksiklik olması durumunda ürünü satın aldığınız yerel satıcıyla iletişime geçin. Bu kılavuzdaki gösterimler gerçek ürün ve aksesuarlardan farklı olabilir.

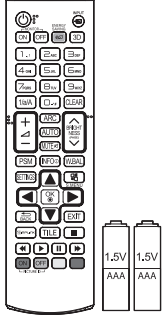

Uzaktan kumanda ve Piller



Güç Kablosu

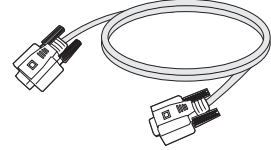

RGB Kablosu

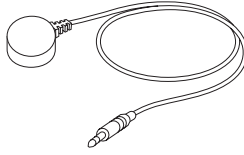

IR Alıcısı

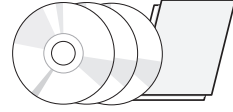

CD (Kullanım Kılavuzu,  
SuperSign Programı,  
Super-Sign Kılavuzu)/ Kart



### DİKKAT

- Ürün kullanım ömrü ve güvenliğinizi için onaylanmamış öğeler kullanmayın.
- Onaylanmamış öğelerin kullanılmasından kaynaklanan hasar ve yaralanmalar garanti kapsamına girmez.



### NOT

- Ürünüze birlikte verilen aksesuarlar modele göre değişiklik gösterebilir.
- Ürün özellikleri veya bu kılavuzun içeriği, ürün fonksiyonlarının yükseltilmesinden dolayı önceden haber verilmeksizin değiştirilebilir.

## İsteğe Bağlı Aksesuarlar

Önceden bildirilmeksizin, isteğe bağlı aksesuarlar ürün performansını geliştirmek amacıyla değiştirilebilir ve yeni aksesuarlar eklenebilir. Bu kılavuzdaki resimler gerçek ürün ve aksesuarlardan farklı olabilir.

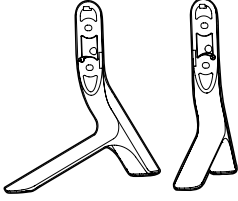

**Ayaklık**

ST-321T	32LS33A
ST-421T	42LS33A/ 42LS35A
ST-471T	47LS33A/ 47LS35A 55LS33A/ 55LS35A
ST-651T	65LS33A



**Vidalar**

4,0 mm Çap x 0,7 mm Diş Aralığı x 14 mm Uzunluk (Yaylı Pul Dahildir)

**Ayaklık kiti**

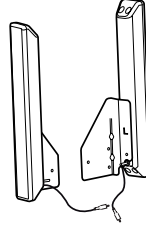

**Hoparlör  
SP-2100**

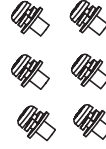

**Vidalar**

4,0 mm Çap x 0,7 mm Diş Aralığı x 8 mm Uzunluk (Yaylı Pul Dahildir)

**Hoparlör kiti**



**Kablo tutucu  
/ Kablo Bağı**

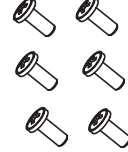

**Vidalar**

4,0 mm Çap x 1,6 mm Diş Aralığı x 10 mm Uzunluk

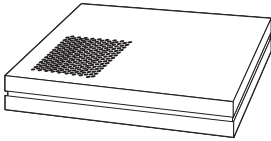

**Ortam Oynatıcı  
MP500/ MP700**



**Vidalar**

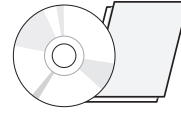

**CD (Kullanım Kılavuzu)/  
Kartı**

**Ortam Oynatıcı Kiti**

### ! NOT

- Kablo tutucu/Kablo bağı bazı bölgelerde veya bazı modeller için mevcut olmayabilir.
- İsteğe bağlı aksesuarlar tüm modellerde bulunmaz.

## Parçalar ve düğmeler

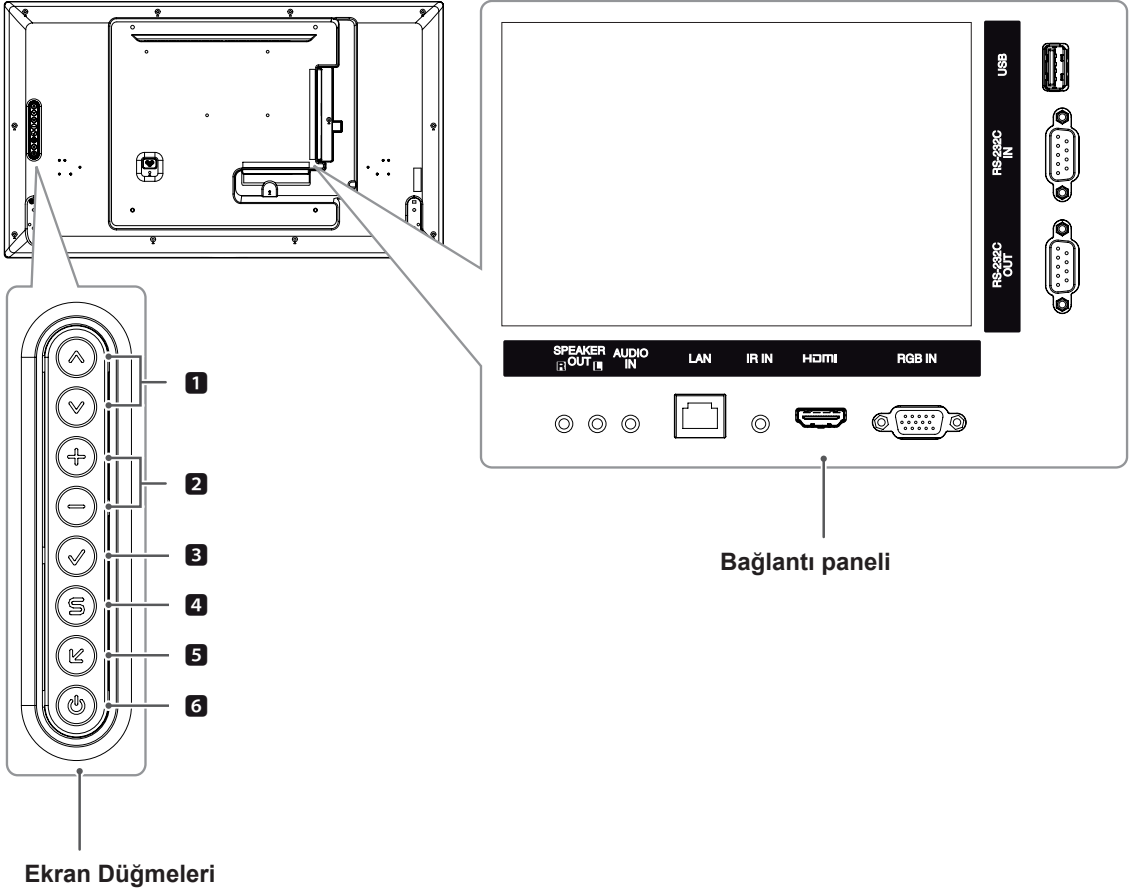

No.	Açıklama
1	İleri ve geri gider.
2	Ses seviyesini ayarlar.
3	Geçerli sinyal ve modu görüntüler. Ekranı otomatik olarak ayarlamak için bu düğmeye basın (sadece RGB modunda kullanılabilir)
4	Ana menülere erişim sağlar veya menüleri giriş ve çıkışlarınızı kaydeder.
5	Giriş kaynağını değiştirir.
6	Gücü açar veya kapatır.

## Ayaklık bağlantısının yapılması

- Sadece bazı modellerde.

- 1 Masanın üzerine yumuşak bir bez serin ve ekran yüzü aşağı gelecek şekilde ürünü üzerine koyun.

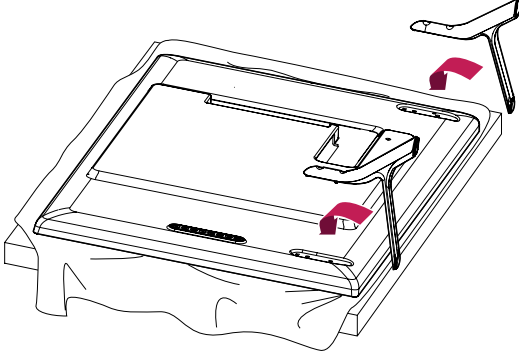

- 2 Şemada gösterildiği gibi ürünün arkasına ayaklığı sabitlemek için vidaları kullanın.

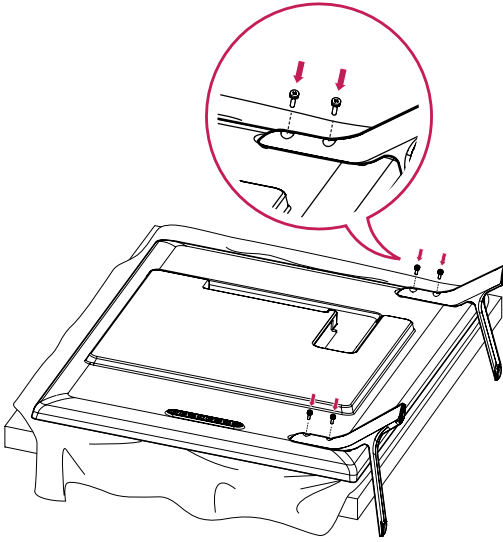

## Hoparlör bağlantısının yapılması

- Sadece bazı modellerde.

32LS33A

- 1 Hoparlörleri yüklemeyen önce kullanmak için bir gen sinyal kablosu bağlayın. Kabloları düzenlemek ve sabitlemek için bir kablo bağı kullanın.

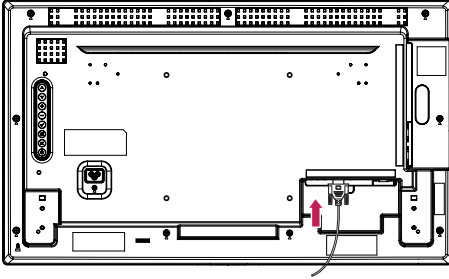

- 2 Aşağıda gösterildiği gibi bir vida kullanarak hoparlörü monte edin. Sonra, hoparlör kablosunu bağlayın. Güç kablosunun bağlı olmadığından emin olun.

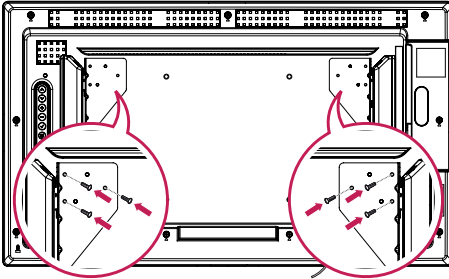

- 3 Hoparlör girişlerini doğru kutuplara bağlayın. Kabloları düzenlemek ve sabitlemek için bir kablo bağı kullanın.

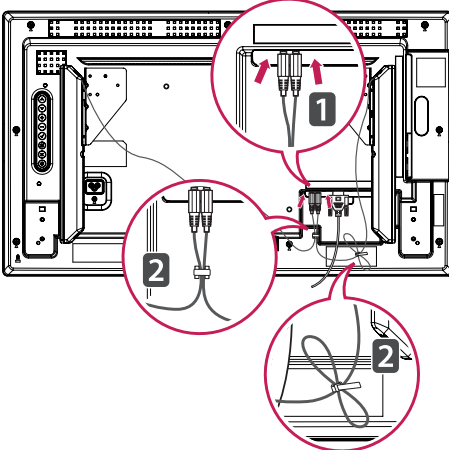

42LS33A

47LS33A

55LS33A

42LS35A

47LS35A

55LS35A

65LS33A

- Sadece bazı modellerde.

- 1 Hoparlörleri yüklemeyen önce kullanmak için bir gen sinyal kablosu bağlayın. Kabloları düzenlemek ve sabitlemek için bir kablo bağı kullanın.

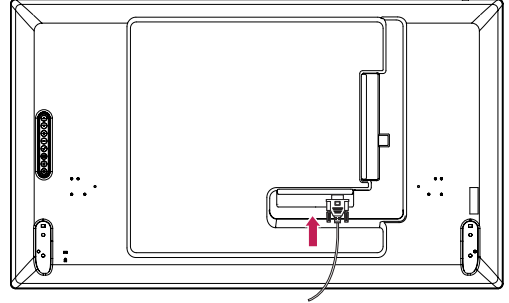

- 2 Aşağıda gösterildiği gibi bir vida kullanarak hoparlörü monte edin. Sonra, hoparlör kablosunu bağlayın. Güç kablosunun bağlı olmadığından emin olun.

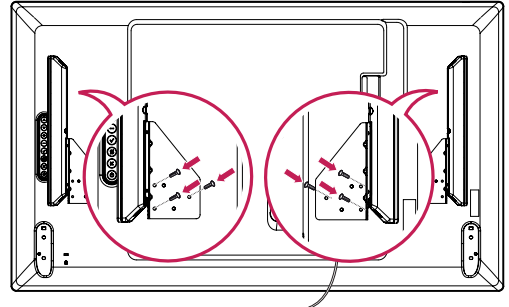

- 3 Hoparlör girişlerini doğru kutuplara bağlayın. Kabloları düzenlemek ve sabitlemek için bir kablo bağı kullanın.

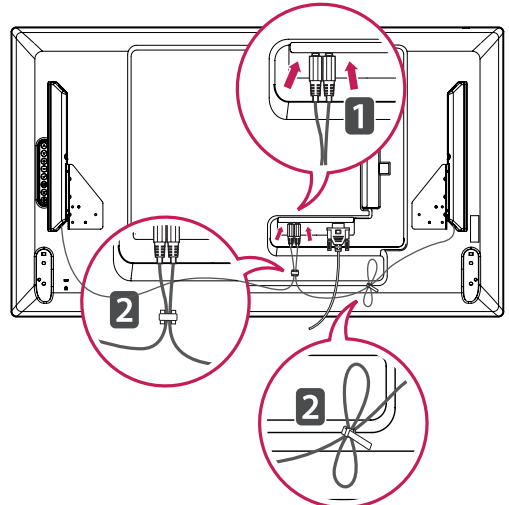



## IR ALICISI

Bu, uzaktan kumanda sensörünü istediğiniz yere koymanıza olanak tanır. IR alıcısı bir miktarıstan yapılmıştır. Manyetik levhayı ürün üzerinde istenen konuma yerleştirin. Monitörün kenarına takabilirsiniz.



## Kensington güvenlik sisteminin kullanılması

Kensington güvenlik sistemi konektörü Monitörün arka tarafında yer alır. Kurulum ve kullanıma ilişkin daha fazla bilgi için, Kensington güvenlik sistemiyle birlikte verilen kılavuza bakın ya da <http://www.kensington.com> adresini ziyaret edin.

Kensington güvenlik sistemi kablosunu Monitörle masa arasına bağlayın.

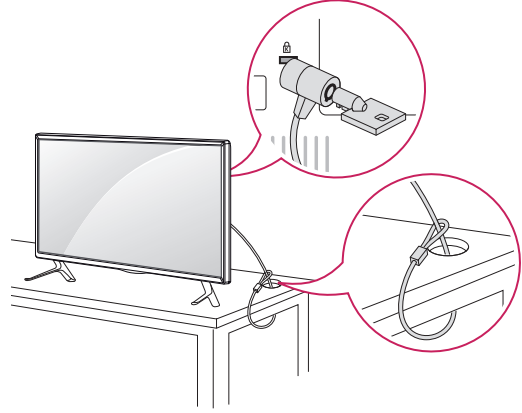

## ! NOT

- Kensington güvenlik sistemi isteğe bağlı bir aksesuardır. Ek aksesuarları birçok elektronik dükkanında bulabilirsiniz.

## Dikey Anahat

Portrait mode'da (Dikey mod) kurulum yapmak için ön taraftan bakıldığında seti 90 derece saat yönünün tersine çevirin.

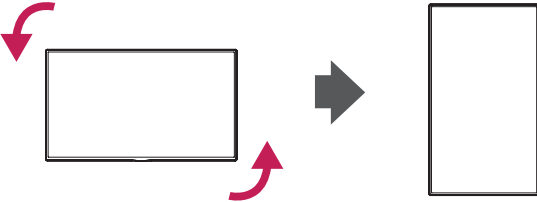

## Duvara monte etme

Uygun havalandırma için duvarla cihaz arasında her yönden 10 cm boşluk bırakın. Ayrıntılı talimatları satıcınızdan öğrenebilirsiniz, bkz. Yatık Duvar Montaj Braketi Talimatları ve Kurulum Rehberi.

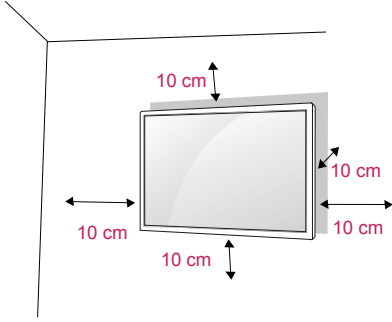

Monitörü bir duvara monte etmek isterseniz, cihazın arkasına Duvara montaj aparatını (isteğe bağlı parçalar) takın. Monitörü Duvara montaj aparatını (isteğe bağlı parçalar) kullanarak kurduğunuzda, cihazın düşmeyecek şekilde takılmış olmasına dikkat edin.

- 1 Lütfen VESA Standartlarına uygun vida ve duvar montajı aparatı kullanın.
- 2 Standarttan daha uzun bir vida kullanırsanız, monitörün iç kısmı zarar görebilir.
- 3 Yanlış vida kullanırsanız ürün zarar görebilir ve monte edildiği yerden düşebilir. LG Electronics bu durumdan sorumlu tutulamaz.
- 4 Lütfen aşağıdaki VESA standartlarını kullanın.
  - 785 mm veya daha büyük
  - \* Bağlama vidası: Çap: 6,0 mm x Eğim: 1,0 mm x Uzunluk: 12 mm

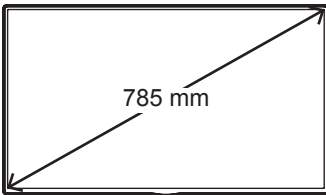

### DİKKAT

- Öncelikle fişi çekin ve daha sonra Monitörü taşıyın veya monte edin. Aksi halde, elektrik çarpması durumuyla karşılaşılabilir.
- Monitörü tavana veya eğik bir duvara monte ederseniz, düşerek ciddi yaralanmalara neden olabilir.
- Onaylı bir LG duvar montaj aparatı kullanın ve yerel satıcınızla ya da kalifiye personelle iletişime geçin.
- Vidaları, Monitöre hasar verebileceği ve garantinizin geçersiz kalmasına yol açabileceğinden dolayı çok fazla sıkmayın.
- VESA standartlarını karşılayan vidaları ve duvar montaj aparatlarını kullanın. Hatalı kullanım veya uygun olmayan aksesuarların kullanılmasından kaynaklanan hasar ve yaralanmalar garanti kapsamına girmez.



### NOT

- Duvar montaj kiti kurulum kılavuzu ve gerekli parçaları içerir.
- Duvar montaj braketi isteğe bağlıdır. Yerel satıcınızdan ilave aksesuarları alabilirsiniz.
- Vidaların boyları duvar montaj aparatına göre değişiklik gösterebilir. Uygun boy kullandığınızdan emin olun.
- Daha fazla bilgi için, duvar montaj aparatıyla birlikte verilen kılavuza bakın.
- Ürünü aşırı tozlu ortamda kullanmaktan kaynaklanan hasarlar garanti kapsamında yer almaz.

**Ürünü duvara sabitleme (isteğe bağlı)**

(Modele bağlı olarak)

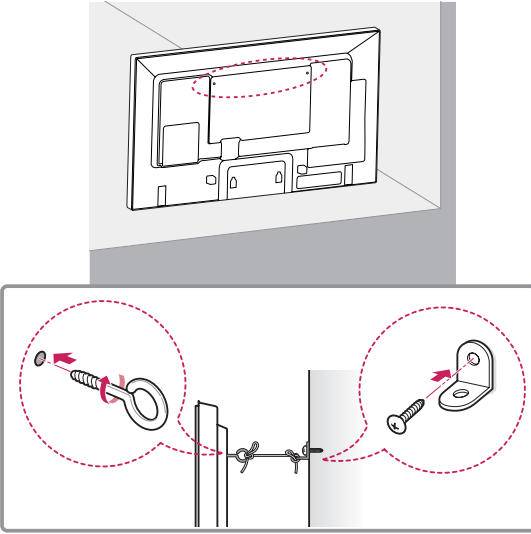

- 1 Delikli cıvataları ya da ürün braketleri ve cıvatalarını ürünün arka tarafına takarak sıkın.  
- Delikli cıvataların konumunda takılı cıvata varsa, öncelikle bu cıvataları sökün.
- 2 Duvar braketlerini cıvatalarla duvara monte edin.  
Duvar braketiyle ürünün arka tarafındaki delikli cıvataları karşı karşıya getirin.
- 3 Delikli cıvatalarla duvar braketlerini sağlam bir iple sıkıca bağlayın.  
İpin zeminle yatay konumda kalmasını sağlayın.

**⚠ DİKKAT**

- Çocukların ürünü üzerine çıkmamalarına ve ürüne asılmamalarına dikkat edin.

**⚠ NOT**

- Ürünü emniyetli bir şekilde destekleyecek kadar büyük ve sağlam bir platform veya kabin kullanın.
- Braketler, cıvatalar ve ipler isteğe bağlıdır. Yerel satıcınızdan ilave aksesuarlar alabilirsiniz.

**⚠ UYARI**

- Bir ürün yeterince sabit bir konuma yerleştirilmezse düşme nedeniyle tehlikeye yol açması olasıdır. Aşağıdaki gibi basit önlemler alınarak birçok yaralanmanın, özellikle çocukların yaralanması önlenebilir:
  - » Üretici tarafından önerilen kabinler veya standlar kullanın.
  - » Yalnızca ürünü güvenli bir şekilde destekleyebilen mobilyalar kullanın.
  - » Ürünün, destekleyen mobilyanın kenarından sarkmamasını sağlayın.
  - » Mobilyayı ve ürünü uygun bir desteğe sabitlemeden ürünü uzun mobilyaların (örneğin, dolaplar veya kitaplıklar) üzerine yerleştirmeyin.
  - » Ürünü, ürün ile destekleyen mobilya arasına yerleştirilen örtü veya diğer malzemeler üzerine koymayın.
  - » Çocukları, ürüne veya kumandalarına uzanmak için mobilyalara tırmanmanın tehlikeleri hakkında bilgilendirin.

# UZAKTAN KUMANDA

Bu kılavuzdaki açıklamalar uzaktan kumandanın düğmeleriyle ilgilidir. Lütfen bu kılavuzu dikkatlice okuyun ve Monitörü doğru şekilde kullanın.

Pilleri değiştirmek için pil kapağını açın, pilleri (1,5 V AAA) ⊕ ve ⊖ uçlar pil yuvasındaki etiketle eşleşecek şekilde değiştirin ve pil kapağını kapatın.

Pilleri yerinden çıkarmak için, pilleri takma işlemlerini ters sıra ile yapın.



## DİKKAT

- Eski ve yeni pilleri birlikte kullanmayın, aksi halde uzaktan kumanda hasar görebilir.
- Uzaktan kumandayı, Monitör üzerindeki uzaktan kumanda sensörüne doğru tuttuğunuzdan emin olun.

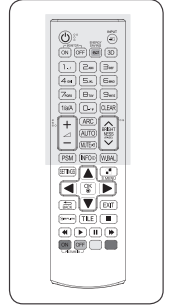
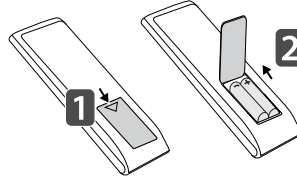

Uzaktan kumandayı, Monitör üzerindeki uzaktan kumanda sensörüne doğru tuttuğunuzdan emin olun.

**(POWER)(GÜÇ)**  
Monitörü açar ya da kapatır.

**ENERJİ TASARRUFU(ez)**  
Enerji tüketimini azaltmak için ekranın parlaklığını ayarlar.

**MONITOR ON**  
Monitörü açar.

**MONITOR OFF**  
Monitörü kapatır.

**INPUT**  
Giriş modunu seçer.

**1/a/A**  
Sayısal ve alfabetik giriş arasında geçiş sağlar.

**3D**  
Bu düğme seçimi uygulanamaz.

**ARC**  
En Boy Oranı Modunu seçer.

**Rakam ve Harf düğmeleri**  
Ayara bağlı olarak sayısal veya harf karakterleri girer.

**Ses Yükselt/Aıçalt**  
Ses seviyesini ayarlar.

**CLEAR**  
Girilen sayısal veya harf karakterini siler.

**PSM**  
Görüntü Durum Modunu seçer.

**Brightness (Parlaklık) Tuşu**  
Uzaktan kumandadaki Yukarı ve Aşağı düğmelerine basarak parlaklığı ayarlayın. USB modunda, bir sonraki dosya listesine geçmek için OSD menüsünde Page (Sayfa) fonksiyonu bulunur.

**MUTE**  
Tüm sesleri kapatır.

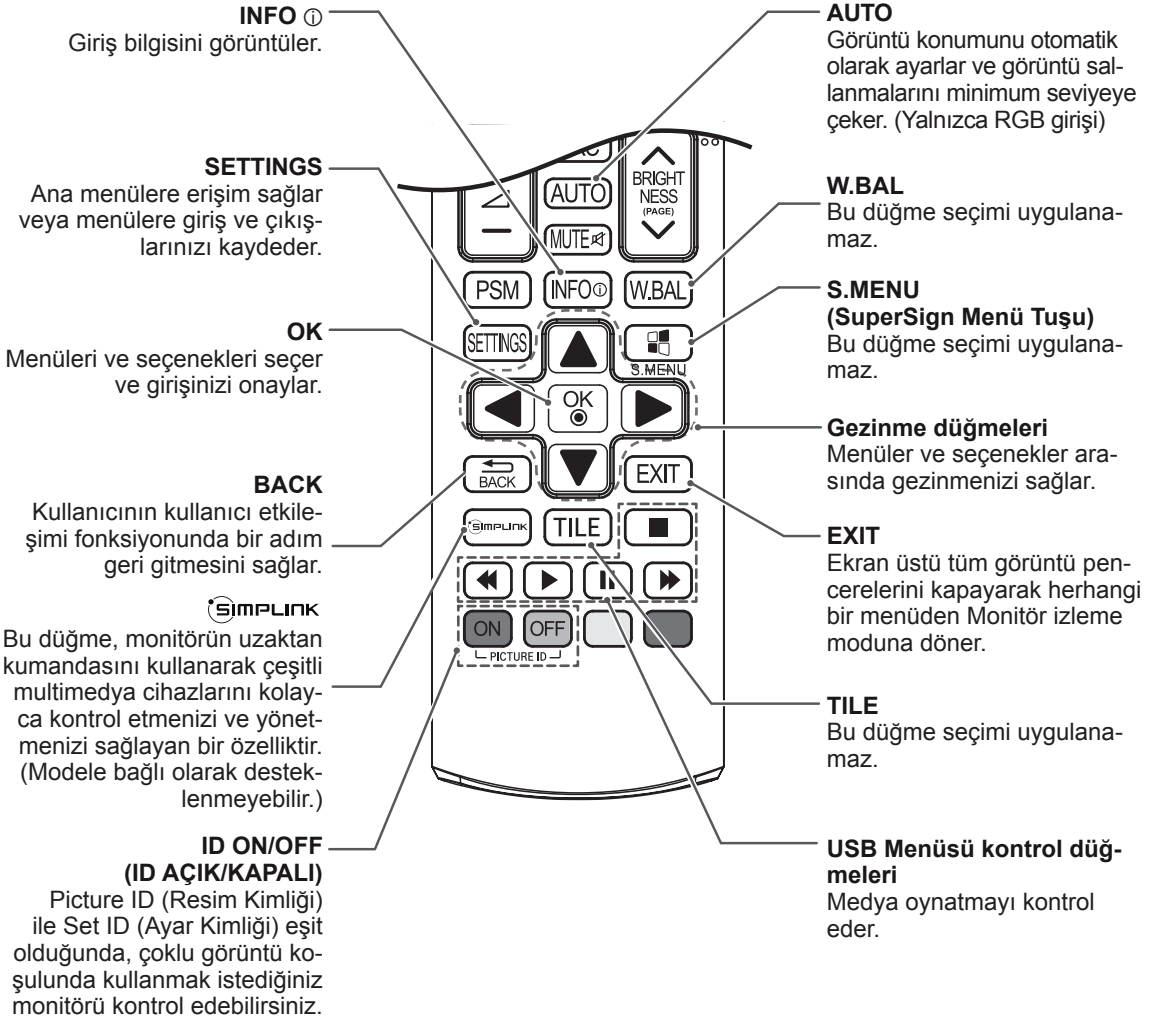
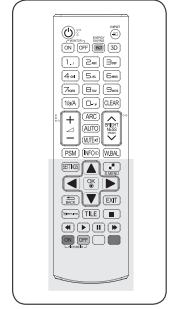

# BAĞLANTILARIN YAPILMASI

Monitör arka paneline çeşitli harici cihazlar bağlayın.

- 1 Aşağıdaki şekilde gösterildiği gibi Monitörünüze bağlamak istediğiniz bir harici cihaz bulun.
- 2 Harici cihazın bağlantı tipini kontrol edin.
- 3 Uygun gösterime gidin ve bağlantı ayrıntılarını kontrol edin.

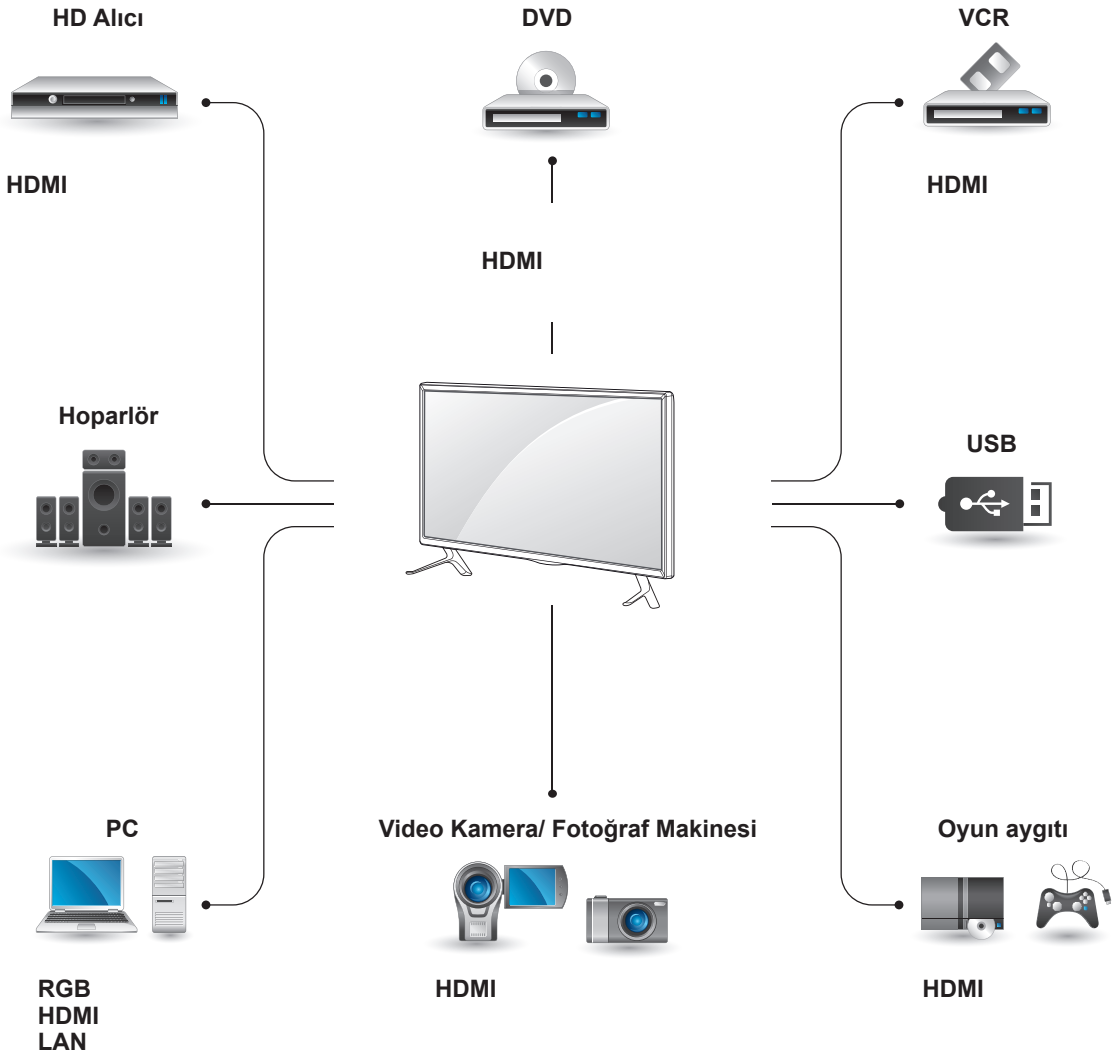

## ! NOT

- Monitöre bir oyun cihazı bağlarsanız, oyun cihazıyla birlikte verilen kabloyu kullanın.
- Verilen isteğe bağlı hoparlörü kullanmanız önerilir.

**Bilgisayara bağlamaya ilişkin talimatlar**

Monitörünüz Tak ve Çalıştır\* özelliğini destekler.

\* Tak ve Çalıştır: PC'nin monitörü sürücü kurulmasına gerek kalmadan kullanılmasına olanak veren fonksiyondur.

**NOT**

- En iyi görüntü kalitesi için, Monitörün HDMI bağlantısıyla kullanılması önerilir.
- Ürünün standart uyumluluğunu sağlamak için D-sub 15 pimli sinyal kablosu ve demir çekirdekli DVI kablosu gibi yalıtımlı bir arabirim kablosu kullanın.
- Monitörü soğukken açarsanız ekranda bir titreme olabilir. Bu normal bir durumdur.
- Ekranda bazı kırmızı, yeşil ya da mavi noktalar görünebilir. Bu normal bir durumdur.

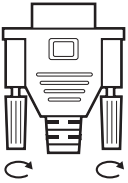
**DİKKAT**

- Sinyal giriş kablosunu bağlayın ve vidaları saat yönünde çevirerek bunu sıkın.

- Ekrana parmağınızla uzun süre bastırmayın, aksi halde ekran üzerinde geçici şekil bozuklukları ortaya çıkabilir.
- Görüntü yanmasını önlemek için Monitörün ekranında uzun süre sabit bir görüntünün görüntülenmesinden kaçının. Mümkün olduğunca ekran koruyucu kullanın.

**RGB bağlantısı**

PC'nizden Monitöre analog video sinyali gönderir. PC ve Monitör **setini**, aşağıdaki resimlerde gösterildiği gibi, D-sub 15 pin kablo ile bağlayın. RGB giriş kaynağını seçin.

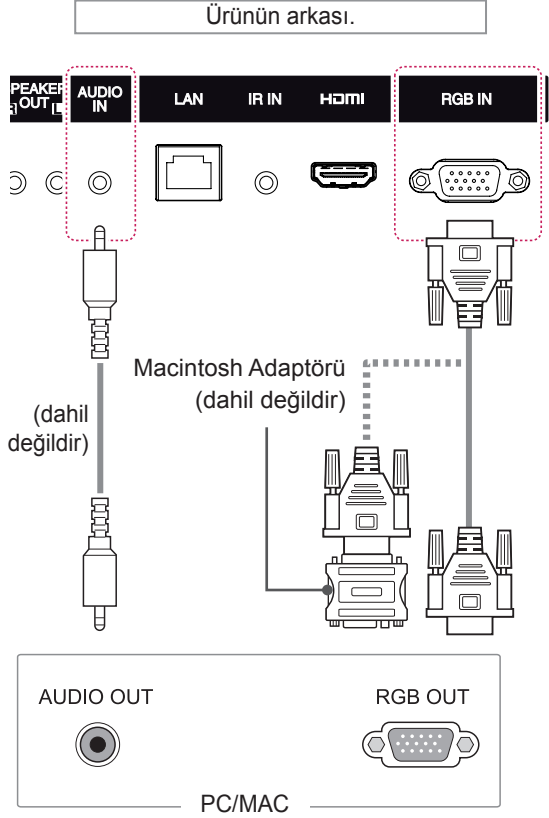
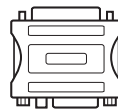
**NOT**

- Pazarda uyumsuz bir adaptör bulunduğundan, standart Macintosh adaptörünü kullanın. (Farklı sinyal sistemi)
- Apple bilgisayarların, bu monitöre bağlanması için adaptör gerekebilir. Daha fazla bilgi için arayın veya web sitelerini ziyaret edin.

## HDMI bağlantısı

Dijital video ve ses sinyallerini bilgisayarınızdan veya harici cihazdan monitöre aktarır. Bilgisayar veya harici cihazı ve Monitörü aşağıdaki şemalarda gösterildiği gibi HDMI kablo kullanarak bağlayın. Bağladıktan sonra HDMI girişini seçin.

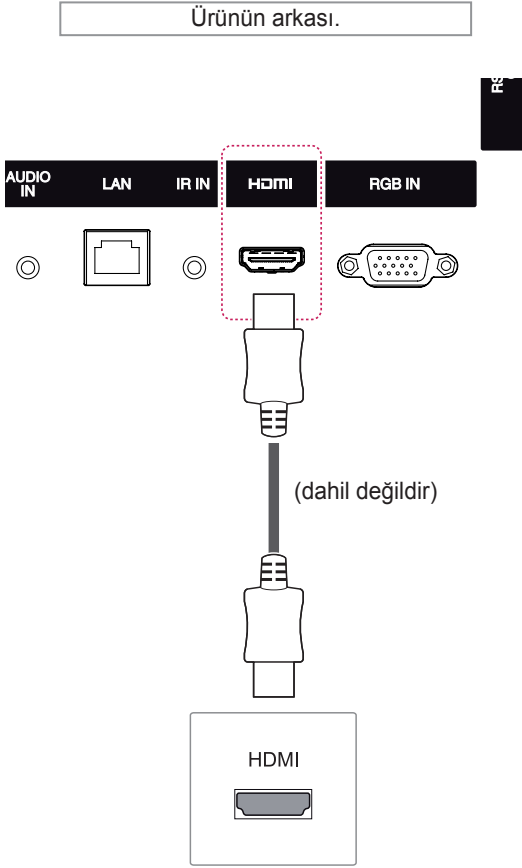

### ! NOT

- Yüksek Hızlı bir HDMI™ Kablosu kullanın.
- HDMI modunda sesi duyamıyorsanız, PC ortamını kontrol edin. Bazı PC'lerde, varsayılan ses çıkışı manuel olarak HDMI olarak değiştirmeniz gerekir.
- HDMI-PC modunu kullanmak isterseniz, PC/DTV'yi PC moduna ayarlamanız gerekir.
- HDMI PC kullanıldığında, bir uyumluluk sorunu oluşabilir.

## IR Alıcısı bağlantısı

Kablolu bir uzaktan kumandanın veya IR alıcısı uzatma parçasının kullanılmasına olanak tanır.

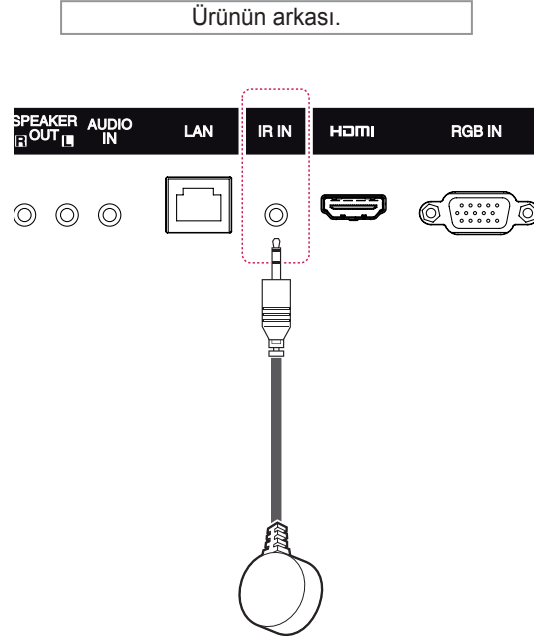

### ! NOT

- Güç kablosunun bağlı olmadığından emin olun.



## USB'ye Bağlama

Monitöre USB flaş bellek, harici sabit disk, MP3 oynatıcı ya da USB bellek kartı okuyucu gibi bir USB depolama aygıtı bağlayın ve çeşitli multimedya dosyalarına erişmek için USB menüsüne gidin. kısımda “**USB depolama aygıtlarının bağlanması**” ve “**Dosyaları tarama**”.

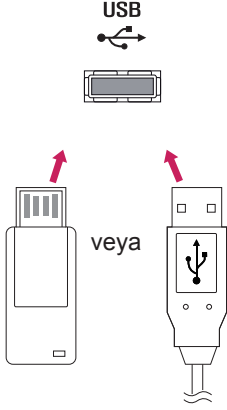

## LAN'a bağlama

**A** Yönlendirici (Anahtar) kullanarak

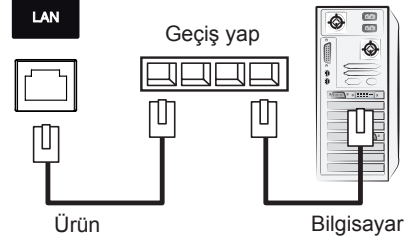

**B** İnternet'i kullanarak.

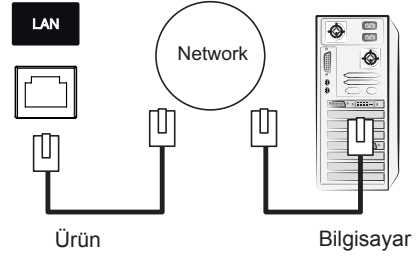

# MONİTÖRÜN KULLANILMASI

## Giriş listesinin kullanılması

- 1 Giriş kaynak listesine erişmek için **INPUT** (GİRİŞ) düğmesine basın.
- 2 Giriş kaynaklarından birine geçmek için Gezine düğmelerine ve **OK** (TAMAM) düğmesine basın.

Giriş kaynağı	Açıklama
<b>RGB</b>	Ekranda bir PC ekranı görüntüleyin
<b>HDMI</b>	İçerikleri bir PC, DVD veya Dijital set üstü kutusu ya da diğer yüksek çözünürlüklü aygıtlardan izleyin.
<b>USB</b>	USB'de kayıtlı multimedya dosyasını oynatır.

## İzleme oranını ayarlama

Monitörü izlerken, **ARC** düğmesine basarak bir görüntüyü optimal boyutunda görüntülemek için yeniden boyutlandırın.

MOD	RGB		HDMI	
	PC	DTV	PC	
<b>Aspect Ratio</b>				
<b>16:9</b>	o	o	o	
<b>Just Scan</b>	x	o	x	
<b>Set By Program</b>	x	o	x	
<b>4:3</b>	o	o	o	
<b>Zoom</b>	x	o	x	
<b>Cinema Zoom</b>	x	o	x	

### ! NOT

- Görüntü boyutunu ana menülere erişerek de değiştirebilirsiniz.
- Sadece Tarama modu, video sinyali 720p veya daha yüksek çözünürlüğe sahip olduğunda çalışır.

### ! DİKKAT

- Sabit bir görüntü ekranda uzun bir süre görüntülenirse, bu görüntü ekranda iz bırakır ve kalıcı bir görüntü bozukluğu meydana gelir. Bu "görüntü yanması" ya da "ekran yanması" olup garanti kapsamına girmez.
- Monitörünüzü kullanmıyorsanız gücü kapatın ya da görüntünün iz bırakmasını önlemek için PC ya da sistemde bir ekran koruyucu programı ayarlayın.
- İzleme oranını uzun süre 4:3 olarak ayarlarsanız, ekranın sinemaskop bölgesinde görüntü yanması meydana gelebilir.

- **16:9:** Bu seçim, tüm ekranı kaplayacağı şekilde görüntüyü yatay olarak doğrusal oranda ayarlamanızı sağlar(4:3 formatlı DVD'leri seyretmek için elverişli).

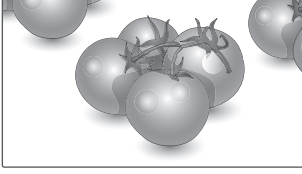

- **4:3:** Bu seçim orijinal 4:3 izleme oranı olan bir resim görüntülemenizi sağlayacaktır; ekranın sağında ve solunda gri çubuklar belirecektir.

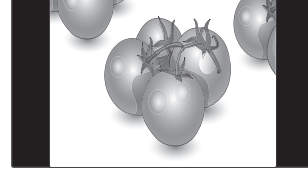

- **Just Scan (Sadece Tarayın):** Aşağıdaki Seçim yüksek çözünürlük görüntüsünde orijinal resimde kayıp olmaksızın en iyi resim kalitesini almanızı sağlar.

Not: Orijinal Resimde parazit varsa, kenarlarda parazit görebilirsiniz.



- **Zoom:** Bu seçim görüntüyü, oranda değişiklik olmaksızın tüm ekranı kaplayacak şekilde seyretmenizi sağlar. Ancak görüntü üst ve alttan kırılmış olacaktır.

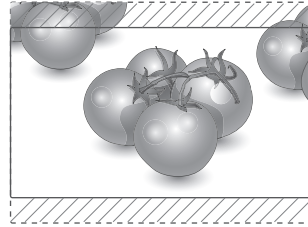

- **Set By Program:** Giriş sinyaline bağlı olarak ekran izleme oranı 4:3 ya da 16:9 değeriyle değiştirilir.



- **Cinema Zoom (Sinema Zoom):** Resmi doğru orantıda büyütme istediğinizde, Cinema Zoom (Sinema Zoom) seçeneğini belirtin.

Not: Resmi büyütürken veya küçültürken görüntü bozulabilir.

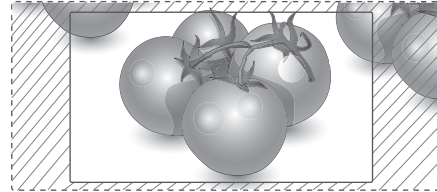

# EĞLENCE

## Ağı kullanma

### Kablolu ağa bağlanma

Ekranı aşağıdaki şekilde gösterildiği gibi LAN bağlantı noktası aracılığıyla yerel bir ağa (LAN) bağlayın ve ağ ayarlarını yapın.

Yalnızca kablolu ağ bağlantısını destekler.

Fiziksel bağlantıyı gerçekleştirdikten sonra, az sayıda ev ağı ekran ağ ayarlarının tekrar yapılmasını gerektirebilir. Çoğu ev ağı için, Monitör herhangi bir ayar yapılmaksızın ekran olarak bağlanacaktır.

Ayrıntılı bilgi için internet servis sağlayıcınızla temasa geçin veya yönlendiricinizin kılavuzuna başvurun.

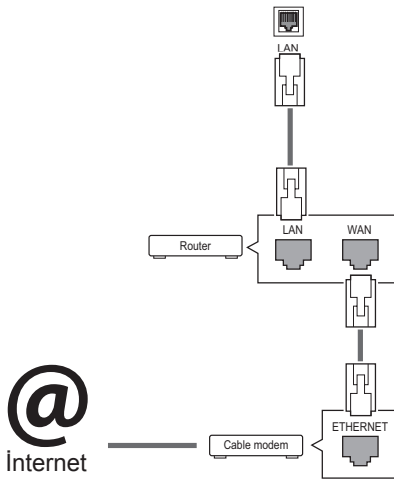

#### DİKKAT

- LAN bağlantı noktasına modüler telefon kablosu bağlamayın.
- Çeşitli bağlantı yöntemleri olduğundan, telekomünikasyon operatörü veya İnternet hizmeti sağlayıcınızın talimatlarına uyun.

Ağ ayarlarını yapmak için: (ekran otomatik olarak bağlanmış dahi olsa, tekrar ayarlamanın herhangi bir zararı olmayacaktır),

- 1 Ana menülere erişmek için **SETTINGS** düğmesine basın.
- 2 **NETWORK (Ağ)** ögesine geçmek için Gezinme düğmelerine ve **OK (Tamam)** düğmesine basın.
- 3 **Network Setting'i (Ağ Ayarı)** seçmek için Gezinme düğmelerine ve **OK (Tamam)** düğmesine basın.
- 4 Ağ Ayarlarını yaptıysanız, **Resetting'i (Sıfırlama)** seçin. Yeni bağlantı ayarları mevcut ağ ayarlarını sıfırlar.
- 5 **IP Auto Setting (Oto. IP Ayarı)** ya da **IP Manual Setting'i (Manuel IP Ayarı)** seçin.
  - **IP Manual Setting'in (Manuel IP Ayarı)** seçilmesi durumunda, Gezinme ve Sayı tuşlarına basın. IP adreslerinin manuel olarak girilmesi gerekir.
  - **IP Auto Setting (Oto. IP Ayarı):** Bunu, kablolu bağlantı aracılığıyla yerel ağ (LAN) üzerinde bir DHCP sunucusu (Yönlendirici) varsa seçin, böylece ekran otomatik olarak bir IP adresi atayacaktır. Geniş bant bir yönlendirici veya DHCP (Dynamic Host Configuration Protocol) sunucu işlevine sahip bir geniş bant modem kullanıyorsanız, IP adresi otomatik olarak belirlenecektir.
- 6 Tamamladığınızda, **EXIT (Çıkış)** düğmesine basın.



#### DİKKAT

- Ekran fiziksel ağa bağlanıncaya kadar ağ ayarı menüsü kullanılamaz.
- Çeşitli bağlantı yöntemleri olduğundan, telekomünikasyon operatörü veya İnternet hizmeti sağlayıcınızın talimatlarına uyun.

## ! NOT

- Ekranınızda doğrudan İnternet'e erişmek istiyorsanız, internet bağlantısı daima açık olmalıdır.
- İnternet'e erişemiyorsanız, ağındaki bir PC'den ağ durumlarını kontrol edin.
- **Network Setting'i (Ağ Ayarı)** kullanırken, LAN kablosunu ya da yönlendiricide DHCP'nin açık olup olmadığını kontrol edin.
- Ağ ayarlarını tamamlamazsanız, ağ düzgün çalışmayabilir.

### Ağ ayarları için ipuçları

- Bu ekranla birlikte standart bir LAN kablosu kullanın. RJ45 konnektörlü Cat5 veya daha iyi bir kablo.
- Ayar sırasında karşılaşılabilecek çoğu ağ bağlantısı sorunu sıklıkla yönlendirici veya modem yeniden ayarlanmasıyla giderilebilir. Ekranı ev ağına bağladıktan sonra, ev ağ yönlendiricisini veya kablolu modemi hızla kapatın ve/veya elektrik kablosunu çekin. Ardından yeniden açın ve/veya elektrik kablosunu tekrar bağlayın.
- İnternet servis sağlayıcısına (İSS) bağlı olarak internet servisinden yararlanacak cihaz sayısı yürürlükteki kullanım koşullarıyla sınırlandırılmış olabilir. Ayrıntılar için İSS'nizle temasa geçin.
- LG, internet bağlantınızla veya bağlı diğer ekipman nedeniyle gerçekleşen iletişim hataları/arızaları yüzünden ekran ve/veya internet bağlantısındaki herhangi bir arızadan sorumlu değildir.
- LG internet bağlantıdaki sorunlardan sorumlu değildir.
- Ağ bağlantısı hızının erişilen içeriğin gereksinimlerini karşılamaması durumunda arzu edilmeyen sonuçlarla karşılaşabilirsiniz.
- İnternet bağlantısı servisini sağlayan İnternet servis sağlayıcısı (İSS) tarafından yapılan kısıtlamalar nedeniyle bazı internet bağlantı işlemleri mümkün olmayabilir.
- Bağlantı ücretleriyle sınırlı olmamak koşuluyla İSS tarafından talep edilen tüm masraflar sizin sorumluluğunuzdadır.
- Bu ekran için kablolu bağlantı kullanılırken bir 10 Base-T veya 100 Base-TX LAN bağlantı noktası gereklidir. İnternet servis sağlayıcınız bu tip bir bağlantıya izin vermiyorsa, ekranınızı bağlamazsınız.

- DSL servisini kullanmak için bir DSL modem, kablo modem servisini kullanmak içinse bir kablo modem gereklidir. Erişim yönetiminize ve İSS'nizle yaptığınız abone sözleşmesine bağlı olarak bu ekran içerisinde yer alan İnternet bağlantısı özelliğini kullanamayabilirsiniz veya aynı anda bağlayabileceğiniz cihaz sayısı sınırlandırılmış olabilir. (İSS'niz aboneliği tek bir cihazla sınırlıyorsa, PC bağlıyken bu ekranın bağlanması izin verilmeyebilir.)
- Bir "Yönlendirici" kullanımına izin verilmeyebilir veya kullanımı İSS'nizin ilkeleri ve kısıtlamalarına bağlı olarak sınırlandırılmış olabilir. Ayrıntılar için İSS'nizle doğrudan temasa geçin.

## Ağ Durumu

- 1 Ana menülere erişmek için **SETTINGS** düğmesine basın.
- 2 **NETWORK (Ağ)** öğesine geçmek için Gezinme düğmelerine ve **OK (Tamam)** düğmesine basın.
- 3 **Network Status (Ağ Durumu)** öğesini seçmek için Gezinme düğmelerine basın.
- 4 Ağ durumunu kontrol etmek için **OK (Tamam)** düğmesine basın.
- 5 Tamamladığınızda, **EXIT(ÇIKIŞ)** düğmesine basın.

Seçenek	Açıklama
<b>Setting (Ayar)</b>	Ağ ayarları menüsüne geri dönün.
<b>Test</b>	Ağı ayarladıktan sonra mevcut ağ durumunu test edin.
<b>Close (Kapat)</b>	Önceki menüye dönün.

## My Media'yı kullanma

### USB depolama aygıtlarının bağlanması

Ekranı USB flaş bellek, harici sabit disk gibi USB depolama aygıtları bağlayın ve multimedya özelliklerini kullanın.

Aşağıdaki şekilde gösterildiği gibi ekrana bir USB flaş bellek ya da USB bellek kartı okuyucu bağlayın. Medyaların ekranı görünür.

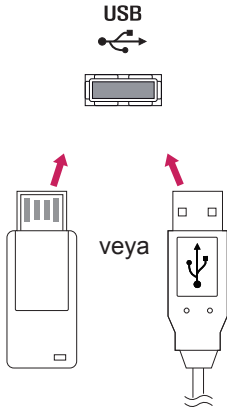

### USB depolama aygıtlarının kullanılmasına ilişkin ipuçları

- Sadece USB depolama aygıtı tanınmaktadır.
- USB bellek aygıtının USB hub ile bağlantısının yapılması durumunda aygıt tanınmaz.
- Otomatik tanıma programı kullanan bir USB depolama cihazı tanınmayabilir.
- Kendi sürücüsünü kullanan bir USB bellek aygıtı tanınmayabilir.
- USB bellek aygıtının tanınma hızı cihaza göre değişebilir.
- Bağlı bulunan USB bellek aygıtı çalışırken, lütfen ekranı kapatmayın, USB aygıtını çıkartmayın. Bu çeşit aygıtlar aniden çıkarıldıklarında ve çekildiklerinde, saklı dosyalar veya USB bellek aygıtı zarar görebilir.
- Lütfen, yalnızca Windows işletim sistemiyle birlikte sağlanan FAT32 dosya sistemi veya NTFS dosya sistemi olarak biçimlendirilmiş bir USB depolama aygıtı kullanın. Depolama aygıtının Windows tarafından desteklenmeyen farklı bir yardımcı programla biçimlendirilmiş olması durumunda tanınmayabilir.
- Harici güç beslemesi gerektiren USB depolama aygıtını (0,5 A üzerinde) ayrı bir güç kaynağına bağlayın. Aksi takdirde cihaz tanınmayabilir.
- Lütfen USB depolama aygıtını, aygıt üreticisi tarafından sağlanan kabloyu kullanarak bağlayın.
- Bazı USB depolama aygıtları desteklenmeyebilir veya düzgün olarak çalışmayabilir.
- USB depolama aygıtının dosya hizalama yöntemi Windows XP'de kullanılan yöntemle benzerdir ve dosya adı en fazla 100 Latin alfabeye karakterinden oluşabilir.
- USB bellek aygıtında depolanan veriler zarar görebileceğinden önemli dosyaları yedeklediğinizden emin olun. Veri kayıplarıyla ilgili herhangi bir sorumluluk almayacağız.
- USB HDD biriminin harici bir güç kaynağı yoksa, USB aygıtı algılanamayabilir. Bu durumda harici güç kaynağını bağlamayı unutmayın.
  - Harici güç için lütfen bir güç adaptörü kullanın. Harici güç kaynağı için bir USB kablosu tarafımızca garanti edilmemektedir.
- USB bellek aygıtınızda birden fazla bölüm varsa veya USB çoklu kart okuyucu kullanıyorsanız, en çok 4 bölüm veya USB bellek aygıtı kullanabilirsiniz.



### DİKKAT

- Dosyaların kaybedilmesine veya USB depolama aygıtının zarar görmesine neden olabileceğinden, EMF(ortamım) Menü'sü etkinken ekranı kapatmayın veya USB depolama aygıtını çıkartmayın.
- USB aygıtında kayıtlı dosyalarınızı sık sık yedekleyin, dosyalarınız kaybolabilir veya hasar görebilir ve bu garanti kapsamına girmez.

- USB bellek aygıtı USB çoklu kart okuyucu ya bağlanırsa, bellek aygıtının birim verileri algılanamayabilir.
- USB bellek aygıtı düzgün çalışmıyorsa, bağlantısını kesip yeniden bağlayın.
- USB bellek aygıtının algılanma hızı aygıtı göre değişir.
- USB'nin Bekleme Modunda bağlanması durumunda belirlenen hard disk ekran açıldığında otomatik olarak yüklenecektir.
- Bir USB harici sabit disk için önerilen kapasite 1 TB veya daha az, USB bellek için ise 32 GB veya daha azdır.
- Önerilenden daha yüksek kapasiteli aygıt düzgün olarak çalışmayabilir.
- Enerji tasarruflu Harici USB hard diskin çalışmaması durumunda, hard diski kapatın ve tekrardan açarak çalışmasını sağlayın.
- USB 2.0 altında olan USB depolama aygıtları da desteklenmektedir. Ancak film listesinde düzgün olarak çalışmayabilirler.
- Maksimum 999 klasör veya dosya tek bir klasör altında tanınabilir.
- Onaylı bir USB depolama aygıtı ve kablo kullanmanız önerilir. Aksi halde, USB depolama aygıtı algılanmayabilir veya kayıttan yürütme işleminde hata oluşabilir.
- SuperSign Manager tarafından dağıtılan ve saklanan dosyalar yalnızca USB bellek çubuğu kullanılarak oynatılabilir. USB sabit disk veya çoklu kart okuyucu çalışmaz.
- SuperSign Manager tarafından dağıtılan ve saklanan dosyaları yalnızca FAT 32 dosya formatlı depolama aygıtı oynatabilir.
- USB 3.0 depolama cihazı çalışmayabilir.

## Dosyaları tarama

USB depolama aygıtına kaydedilen dosyalara göz atın.

- 1 Ana menüye erişmek için **SETTINGS** düğmesine basın.
- 2 Arama düğmesine basıp ardından **OK** düğmesine basarak **MY MEDIA**'ya geçin.
- 3 İstedığınız **Film Listesi**'ne, **Fotoğraf Listesi**'ne veya **İçerik Listesi**'ne gitmek için Arama düğmesine basın ve **OK** düğmesine basın.

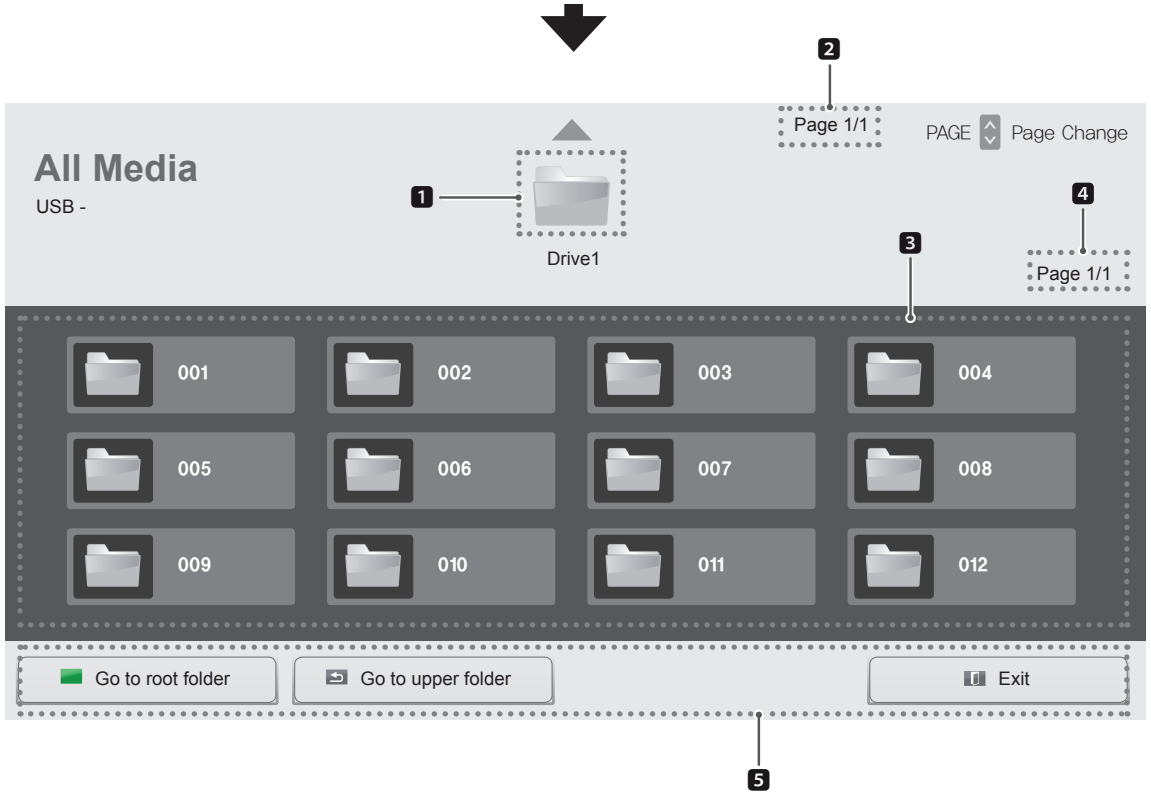
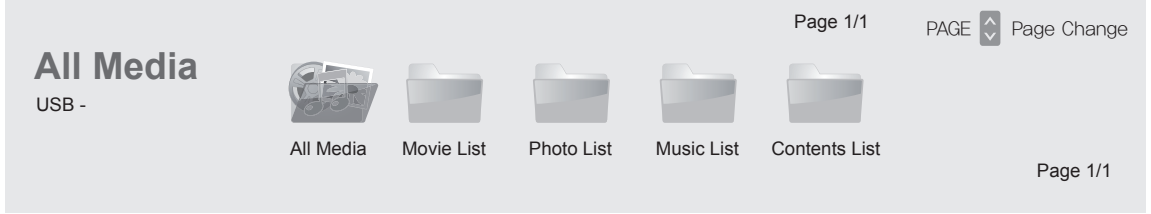

No.	Açıklama
1	Önceki seviyeye döner
2	Üst klasördeki geçerli sayfa / toplam sayfa
3	1 'deki alt öğe
4	3 'teki geçerli sayfa / toplam sayfa
5	Uzaktan kumanda düğmesi



## Desteklenen dosya formatı

Tip	Desteklenen dosya formatı			
Film	Video	Codec	Medya Konteyner	Profil
		MPEG1 / MPEG2	DAT, MPG, MPEG, DVD, TS, TP	1080P @ 30 fps
		MPEG4 (DivX 3.11, DivX 4, DivX 5, DivX 6, Xvid 1.01, Xvid 1.02, Xvid 1.03, Xvid 1.10-beta1/2)	AVI, DIVX, MP4, MKV, TS, TRP	1080P @ 30 fps
	H.264	AVI, MP4, MKV, TS, TRP, TP	1080P @ 60 fps	
	Ses	MP3	MP3	8 kbps – 320 kbps(Bit rate) 16 kHz – 48 kHz(Sample rate)
		AC3	AC3	32 kbps – 640 kbps(Bit rate) 32 kHz, 44,1 kHz, 48 kHz(Sample rate)
		MPEG	MP3	32 kbps – 448 kbps(Bit rate) 16 kHz – 48 kHz(Sample rate)
		AAC, HEAAC	MP4	8 kHz – 48 kHz(Sample rate)
		LPCM	AIF, WAV	64 kbps – 1,5 Mbps(Bit rate) 8 kHz – 48 kHz(Sample rate)
	Bit oranı: 32 kbps - 320 kbps (MP3) Harici Altyazı formatı: *.smi/* .srt/* .sub(MicroDVD,Subviewer1.0/2,0)/* .ass/* .ssa/* .txt(TMPlayer)/* .psb(PowerDivX) Dahili Altyazı formatı: sadece XSUB (DivX6 dosyalarında kullanılan altyazı formatıdır)			

Tip	Desteklenen dosya formatı
Fotoğraf	<p>JPEG Temel satır: 64 x 64 – 15360 x 8640 Progresif: 64 x 64 – 1920 x 1440 PNG Interlace : 1200 x 800 BMP 9600 x 6400</p> <ul style="list-style-type: none"> <li>• Desteklenmeyen dosyalar önceden tanımlı simge biçiminde görüntülenir.</li> </ul>
Müzik	<p>MP3 Bit hızı : 8 kbps – 320 kbps • Örnekleme Hızı MPEG1/2 Layer3: 16 kHz – 48 kHz</p>
İçerik (Super-Sign Yöneticisi yazılımını kullanırken)	<p>Dosya Uzantıları : *.cts/ *.cse Film <b>Dosya Uzantıları:</b> *.mpg/*.mpeg/*.dat/*.ts/*.trp/*.tp/*.mp4/*.mkv/*.avi/*.avi(motion JPEG)/*.mp4(motion JPEG)/*.mkv(motion JPEG) <b>Video formatı:</b> MPEG1, MPEG2, MPEG4,H.264, DivX 3.11, DivX 4, DivX 5, DivX 6, Xvid 1.00,Xvid 1.01, Xvid 1.02, Xvid 1.03,Xvid 1.10-beta1/2, JPEG <b>Ses formatı:</b> MP3, Dolby Digital, LPCM, AAC, HE-AAC</p>

## Film izleme

USB depolama aygıtında kaydedilmiş film dosyalarını oynatır.

- 1 Ana menüye erişmek için **SETTINGS** düğmesine basın.
- 2 Gezinme düğmesine basıp **OK** düğmesine basarak **MY MEDIA**'ya geçin.
- 3 Gezinme düğmesini kullanarak **Film Listesi**'ne geçin ve **OK** düğmesine basın.
- 4 İsteddiğiniz bir klasöre geçmek için gezinme düğmelerine ve **OK** düğmesine basın.
- 5 İstedğiniz bir dosyaya geçmek için gezinme düğmelerine ve **OK** düğmesine basın.

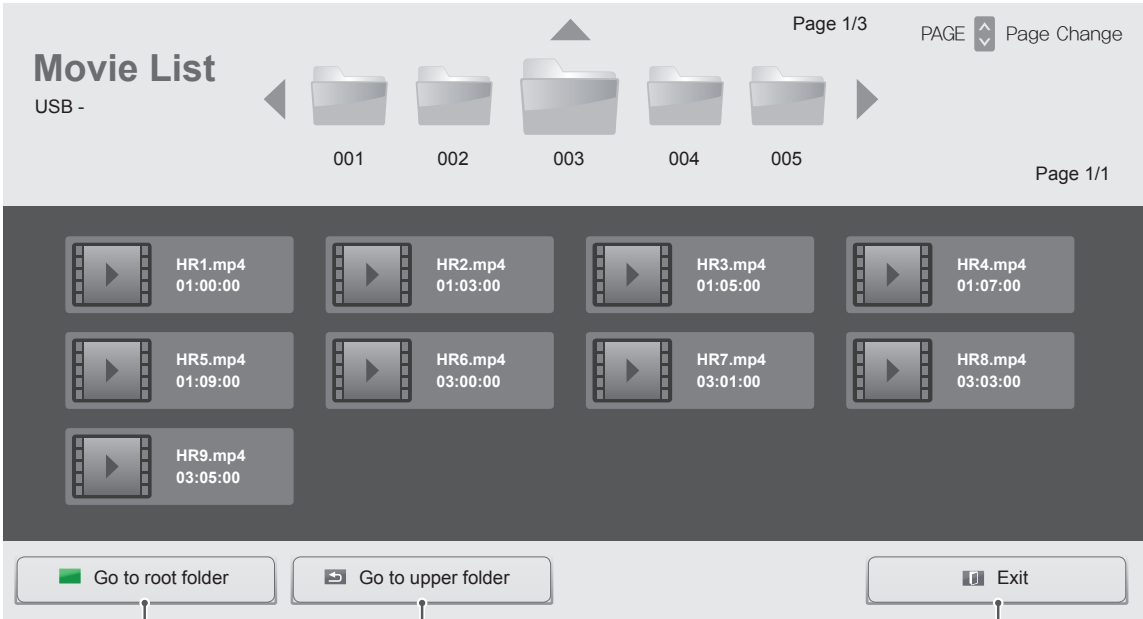

My Media (Medyalarım) öğesinin ana ekranına döner.

Önceki ekrana döner.

My Media (Medyalarım) ekranından çıkar.

6 Film oynatımı sırasında **OK**'e (Tamam) basarak şu ayarlara erişebilirsiniz:

İstenilen noktayı seçer ve oynatır.

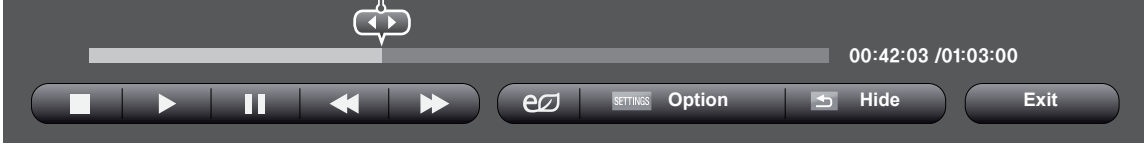

Uzaktan kumanda düğmesi	Fonksiyon
■	Oynatımı durdurur
▶	Video oynatır
⏸	Oynatımı duraklatır ya da devam ettirir
◀◀	Bir dosyayı geriye doğru tarar
▶▶	Bir dosyayı ileriye doğru tarar
⌚	Enerjiden tasarruf etmek için ekran parlaklığını ayarlar.
SETTINGS	Opsiyon menüsünü gösterir.
↶	Tam ekran boyutunda menüyü gizler.
EXIT	Movie List (Film Listesi) ekranına geri döner.
◀ veya ▶	Oynatım sırasında bir dosyadaki belirli noktalara atlar. Belirli bir noktanın zamanı durum çubuğunda görünür. Bu işlev bazı dosyalarda düzgün çalışmayabilir.

#### Video dosyalarının oynatımına ilişkin ipuçları

- Kullanıcı tarafından oluşturulan bazı alt yazılar düzgün çalışmayabilir.
- Altyazılarda bazı özel karakterler görüntülenmemektedir.
- Altyazılarda HTML etiketleri desteklenmemektedir.
- Altyazılar desteklenen dillerin dışında kullanılamamaktadır.
- Sesli dil değişikliği yapıldığında ekran geçici olarak duraksayabilir (görüntünün durması, daha hızlı gösterim, vb).
- Bozuk bir film dosyası düzgün gösterilemez veya bazı oynatıcı işlevleri kullanılamaz.
- Bazı kodlayıcılarla oluşturulan film dosyaları düzgün görüntülenmeyebilir.
- Kaydedilmiş dosyanın video ve audio yapısı aralanmamış ise ya video ya da audio oynatılır.
- Çerçeveye bağlı olarak, en yüksek 1920x1080@25/30P veya 1280x720@50/60P çözünürlüğe sahip HD videoları desteklenir.
- Çerçeveye bağlı olarak, 1920x1080@25/30P veya 1280x720@50/60P değerinden daha yüksek çözünürlük değerine sahip Videolar düzgün çalışmayabilir.
- Belirtilen tür ve formatlar dışındaki film dosyaları düzgün çalışmayabilir.
- Yürütülebilir film dosyası için maksimum bit hızı 20 Mbps'dir. (sadece, Motion JPEG: 10 Mbps)
- H.264/AVC'te seviye 4.1 veya daha üzeri olarak kodlanmış profillerin, sorunsuz olarak kayıttan yürütülmesini garanti etmiyoruz.
- DTS Audio codec bileşeni desteklenmez.
- Dosya boyutu 30 GB'den fazla olan film dosyalarının kayıttan yürütülmesi desteklenmez.
- DivX film ve bu filme ait altyazılar aynı klasör içinde yer almalıdır.
- Bir video dosyasının görüntülenebilmesi için dosya adının ve içindeki alt başlık dosya adının aynı olması gerekir.
- Yüksek hız özelliğini desteklemeyen bir USB bağlantısıyla video oynatılması, düzgün sonuç vermeyebilir.
- GMC (Global Hareket Dengeleme) ile şifrelenen dosyalar görüntülenemeyebilir.

**Video opsiyonları**

- 1 Açılır menülere erişmek için **SETTINGS** ögesine basın.
- 2 Şuna gitmek için Gezinme düğmelerini kullanın: **Video Oynatmayı Ayarla.**, **Videoyu Ayarla.** veya **Sesi Ayarla.** ve **OK** düğmesine basın.

**! NOT**

- **Film Listesi**'ndeki değişen opsiyon değerleri **Fotoğraf Listesi**'ni veya **Müzik Listesi**'ni etkilemez. Böylece **Fotoğraf Listesi**'nde veya **Müzik Listesi**'nde değiştirilen değerlerden etkilenmezler.
- **Fotoğraf Listesi**'nde ve **Müzik Listesi**'nde değiştirilen opsiyon değerleri birbirini etkilemez.
- Video dosyasının durdurulduktan sonra tekrar çalıştırılması durumunda, videoyu kaldığı yerden oynatabilirsiniz.

Menü	Açıklama
<b>Position (Pozisyon)</b>	Filmin oynatılması sırasında alt yazı konumunu alta veya üste getirir.
<b>Size (Boyut)</b>	Film gösterimi esnasında istenen alt yazı boyutunu seçer.
<b>Repeat (Tekrarla)</b>	Film oynatmada tekrar fonksiyonunu açar/kapatır. Açık konumda iken, klavye içerisinde yer alan dosya devamlı olarak tekrarlayacaktır. Yinelenen oynatma kapatıldığında bile, dosya adı önceki dosyaya benziyorsa oynatmayı çalıştırabilir.

**! NOT**

- Altyazı dosyalarında sadece 10.000 senkronize blok desteklenmektedir.
- Bir video oynatırken, **ARC** düğmesine basarak Resim Boyutunu ayarlayabilirsiniz.
- Kendi dilinizdeki altyazılar, yalnızca OSD menü kendi dilinizdeyken desteklenir.
- Kod sayfası seçenekleri, altyazı dosyalarının diline bağlı olarak devre dışı bırakılmış olabilir.
- Altyazı dosyaları için uygun kod sayfasını seçin.

**Video Oynatmayı Ayarla**'yı seçin. Aşağıdaki menülere erişin:

Menü	Açıklama
<b>Picture Size (Resim Boyutu)</b>	Film oynatılırken istediğiniz resim formatını belirler.
<b>Audio Language (Ses Dili)</b>	Filmin oynatılması sırasında sesin Dil Grubunu değiştirir. Tek ses parçalı dosyalar seçilemez.
<b>Subtitle Language (Altyazı Dili)</b>	Altyazıyı açar/kapatır.
<b>Language (Dil)</b>	SMI altyazı için etkinleştirilir ve altyazı içerisinde dil seçimi yapılabilir.
<b>Code Page (Kod Sayfası)</b>	Altyazı için yazı tipini seçer. Varsayılanın seçilmesi durumunda, genel menü üzerinde yer alan yazı tipi görüntülenecektir.
<b>Sync (Senkronizasyon)</b>	Filmin oynatılması sırasında altyazı eşitleme süresini, 0,5 saniyelik adımlar halinde -10 saniye ile +10 saniye aralığında ayarlar.

Video Ayarla menüsü hakkında daha fazla bilgi için. CUSTOMIZE SETTINGS bölümüne bakın. Bkz. s.42

Ses Ayarla menüsü hakkında daha fazla bilgi için. CUSTOMIZE SETTINGS bölümüne bakın . Bkz. s.45

## Fotoğraf görüntüleme

USB depolama aygıtına kaydedilen görüntü dosyalarını görüntüleyin.

- 1 Ana menüye erişmek için **SETTINGS** düğmesine basın.
- 2 Gezinme düğmesine basıp **OK** düğmesine basarak **MY MEDIA**'ya geçin.
- 3 Gezinme düğmesini kullanarak **Fotoğraf Listesi**'ne gelin ve **OK** düğmesine basın.
- 4 İstedığınız bir klasöre geçmek için gezinme düğmelerine ve **OK** düğmesine basın.
- 5 İstedığınız bir dosyaya geçmek için gezinme düğmelerine ve **OK** düğmesine basın.

**Photo List**  
USB -

Page 1/3 PAGE Page Change

001 002 003 004 005

Page 1/1

HR1.jpg 01/23/2014	HR2.jpg 01/23/2014	HR3.jpg 01/23/2014	HR4.jpg 01/23/2014
HR5.jpg 02/21/2014	HR6.jpg 02/21/2014	HR7.jpg 02/21/2014	HR8.jpg 02/21/2014
HR9.jpg 02/21/2014			

Go to root folder Go to upper folder Exit

My Media (Medyalarım) öğesinin ana ekranına döner.

Önceki ekrana döner.

My Media (Medyalarım) ekranından çıkar.

6 Film oynatımı sırasında **OK**'e (Tamam) basarak şu ayarlara erişebilirsiniz:



Seçenek	Açıklama
<b>Slideshow (Slayt gösterisi)</b>	Seçilen fotoğraflarla bir slayt gösterisi başlatır ya da durdurur. Seçili fotoğraf yoksa, slayt gösterisi sırasında mevcut klasörde kayıtlı tüm fotoğraflar gösterilir. Slayt gösterisi hızını ayarlamak için, <b>Option</b> 'i ( <b>Seçenek</b> ) seçin.
<b>BGM</b>	Arka plan müziğini açar ya da kapatır. Arka plan müzik klasörünü ayarlamak için, <b>Option</b> 'i ( <b>Seçenek</b> ) seçin. Seçeneği uzaktan kumandadaki MENU düğmesiyle ayarlayabilirsiniz.
	Fotoğrafları saat yönünde (90°, 180°, 270°, 360°) döndürür. <b>NOT</b> • Desteklenen fotoğraf boyutu sınırlandırılmıştır. Döndürülen genişliğin çözünürlüğü desteklenen çözünürlük boyutundan büyükse, fotoğrafı döndüremezsiniz.
	Resimleri %100, %200 veya %400 oranında genişletir. <b>NOT</b> • 100 x 100 veya daha az çözünürlüğe sahip fotoğraflar büyütülemez.
	Enerjiden tasarruf etmek için ekran parlaklığını ayarlar.
<b>Option</b>	Opsiyon menüsünü gösterir.
<b>Hide</b>	Seçenek penceresini gizler.
<b>Exit</b>	<b>Photo List</b> 'e ( <b>Fotoğraf Listesi</b> ) geri dön.

### Fotoğraf opsiyonları

- Option** (Opsiyon) menülerini görüntülemek için **SETTINGS** düğmesine basın.
- Şuna gitmek için Gezinme düğmelerini **kullanın**: **Fotoğraf Görünümünü Ayarla.**, **Videoyu Ayarla.** veya **Sesi Ayarla.** ve **OK** düğmesine basın.

### NOT

- Movie List (Film Listesi)** içerisinde yapılan seçenek değişikliği **Photo List** ve (**Fotoğraf Listesi**) **Music List**'i (**Müzik Listesi**) etkilemez.
- Photo List (Fotoğraf Listesi)** ve **Music List (Müzik Listesi)** içerisinde yapılan seçenek değişiklikleri aynı şekilde **Photo List (Fotoğraf Listesi)** ve **Music List (Müzik Listesi)** içerisinde **Movie List (Film Listesi)** etkilenmezsiniz geçerli olur.

Setting Photo View (Fotoğraf Görünümünü Ayarla) seçeneğini belirleyerek şu menülere erişebilirsiniz:

Menü	Açıklama
<b>Slideshow (Slayt gösterisi)</b>	Slayt gösterisi hızı seçin. (Seçenekler: Fast (Hızlı), Medium (Orta) veya Slow (Yavaş).)
<b>BGM</b>	Arkaplan müziği için bir müzik klasörü seçer.

Video Ayarla menüsü hakkında daha fazla bilgi için. CUSTOMIZE SETTINGS bölümüne bakın. Bkz. s.40

Ses Ayarla menüsü hakkında daha fazla bilgi için. CUSTOMIZE SETTINGS bölümüne bakın . Bkz. s.43

## Müzik dinleme

USB depolama aygıtında kaydedilen müzik dosyalarını oynatır.

- 1 Ana menüye erişmek için **SETTINGS** düğmesine basın.
- 2 Gezinme düğmesine basıp **OK** düğmesine basarak **MY MEDIA**'ya geçin.
- 3 Gezinme düğmesini kullanarak **Müzik Listesi**'ne gelin ve **OK** düğmesine basın.
- 4 İstedığınız bir klasöre geçmek için gezinme düğmelerine ve **OK** düğmesine basın.
- 5 İstedığınız bir dosyaya geçmek için gezinme düğmelerine ve **OK** düğmesine basın.

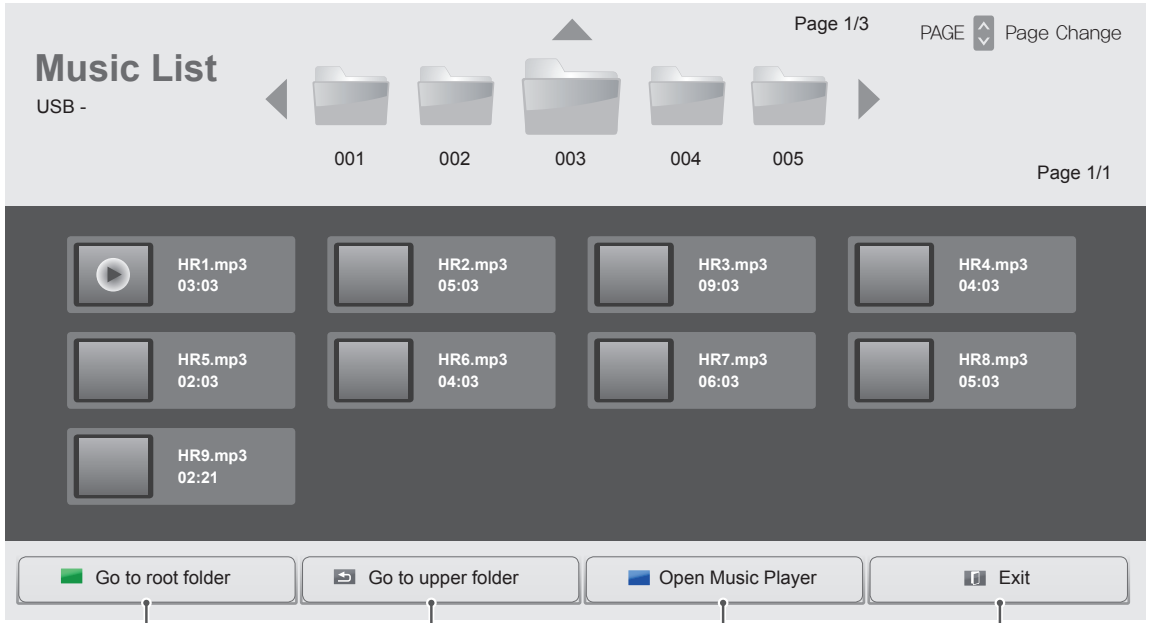

My Media (Medyalarım) öğesinin ana ekranına döner.

Önceki ekrana döner.

Müzik için ayarlar penceresini açar. Bu özellik yalnızca oynatma sırasında etkinleşir.

My Media (Medyalarım) ekranından çıkar.



- 6 Müzik oynatımı sırasında **OK**'e (Tamam) veya mavi düğmeye basarak (■) aşağıdaki ayarlara erişebilirsiniz.

İstenilen noktayı seçer ve oynatır.











Uzaktan kumanda düğme	Fonksiyon
■	Dosyayı oynatmayı durdurur ve <b>Müzik Listesi</b> 'ne geri döner.
▶	Bir müzik dosyasını çalar.
⏸	Oynatımı duraklatır ya da devam ettirir
◀	Önceki dosyaya atlar
▶	Sonraki dosyaya atlar
⚡	Enerjiden tasarruf etmek için ekran parlaklığını ayarlar.
<b>SETTINGS</b>	<b>Opsiyon</b> menüsünü gösterir.
↶	Opsiyon penceresini gizler.
<b>BACK</b>	Opsiyonları görüntülemek için <b>OK</b> düğmesine basın.
<b>EXIT</b>	<b>Müzik Listesi</b> 'ne döner.
◀ veya ▶	Oynatım sırasında bir dosyadaki belirli noktalara atlar. Belirli bir noktanın zamanı durum çubuğunda görünür. Bu işlev bazı dosyalarda düzgün çalışmayabilir.

**Müzik dosyalarının oynatımına ilişkin ipuçları**

- Bu ünite, ID3 Tag gömülü MP3 dosyalarını destekleyemez.

**! NOT**

- Zarar görmüş veya bozuk bir müzik oynatılmaz ama oynatma süresinde 00:00 görüntülenir.
- Telif hakkı korumalı ödemeli bir servisten indirilen bir müzik başlatılamaz ama oynatma süresinde uygun olmadığı bilgisi görüntülenir.
- OK,  düğmelerine basarsanız ekran koruyucu durdurulur.
- Uzaktan kumanda üzerindeki PLAY() (Oynat), Pause() (Duraklat), , ,  düğmeleri de bu modda kullanılabilir.
- Sonraki müziği seçmek için , önceki müziği seçmek için  düğmesini kullanabilirsiniz.

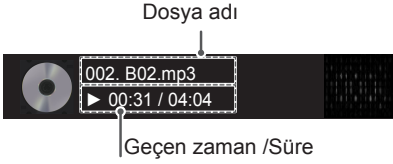
**Müzik seçenekleri**

- 1 Açılır menülere erişmek için **SETTINGS** öğesine basın.
- 2 **Set Audio Play. (Ses Oynatmayı Ayarla)** veya **Set Audio. (Sesi Ayarla)** öğelerine geçmek için Gezinme düğmelerine ve **OK (Tamam)** düğmesine basın.

**! NOT**

- **Movie List (Film Listesi)** içerisinde yapılan seçenek değişikliği **Photo List** ve **(Fotoğraf Listesi) Music List'i (Müzik Listesi)** etkilemez.
- **Photo List (Fotoğraf Listesi)** ve **Music List (Müzik Listesi)** içerisinde yapılan seçenek değişiklikleri aynı şekilde **Photo List (Fotoğraf Listesi)** ve **Music List (Müzik Listesi)** içerisinde **Movie List (Film Listesi)** etkilenmeksizin geçerli olur.

**Set Audio Play. (Ses Oynatmayı Ayarla)** seçildiğinde,

Menü	Açıklama
<b>Repeat</b>	Müzik oynatmayı tekrarlar.
<b>Random</b>	Rastgele müzik parçası oynatır.

Ses Ayarla menüsü hakkında daha fazla bilgi için. CUSTOMIZE SETTINGS bölümüne bakın . Bkz. s.45

## İçerikler Listesini İzleme

Saklanan dosyaları **SuperSign Yöneticisi** yazılımının **Export** özelliğini kullanarak çalar.

- 1 Ana menüye erişmek için **SETTINGS** düğmesine basın.
- 2 Gezinme düğmesine basıp **OK** düğmesine basarak **MY MEDIA**'ya geçin.
- 3 Gezinme düğmesini kullanarak **İçerik Listesi**'ne gelin ve **OK** düğmesine basın.
- 4 İstedığınız bir klasöre geçmek için gezinme düğmelerine ve **OK** düğmesine basın.
- 5 İstedığınız bir dosyaya geçmek için gezinme düğmelerine ve **OK** düğmesine basın.

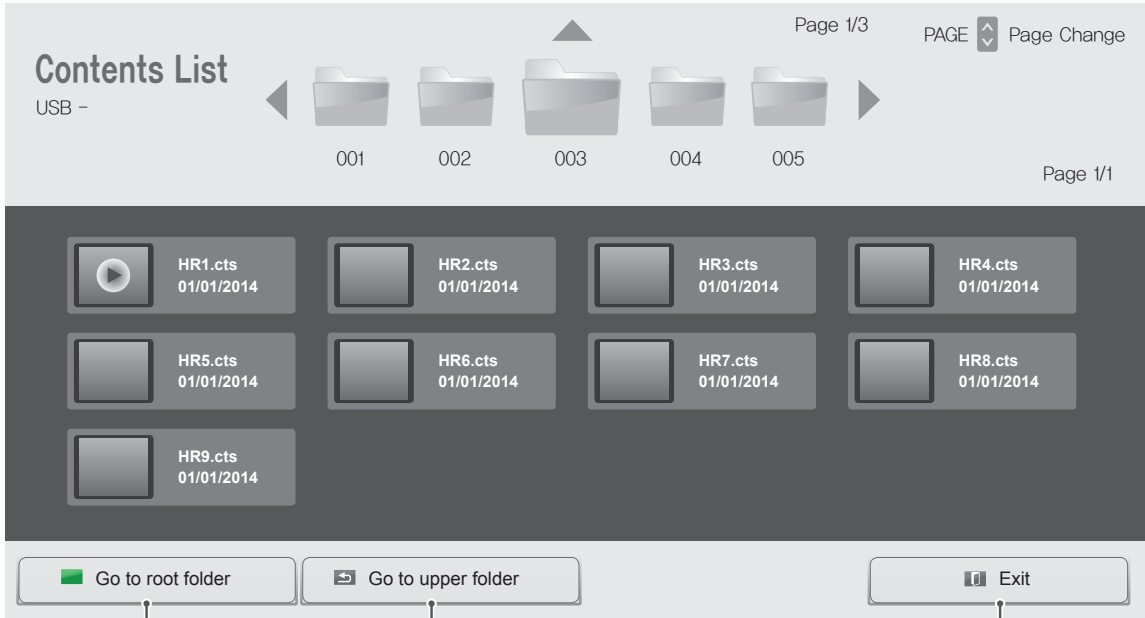

My Media (Medyalarım) öğesinin ana ekranına döner.

Önceki ekrana döner.

My Media (Medyalarım) ekranından çıkar.

### ! NOT

- **İçerik listesinden** medya dosyası oynatırken sadece **GERİ**, **ÇIKIŞ** veya ses düğmesini kullanabilirsiniz. GERİ veya **ÇIKIŞ** düğmesi seçildiğinde medya dosyalarının oynatılması durdurulur ve **İçerik Listesi**'ne geri dönlür.
- USB aygıtta Otomatik Oynatma klasörü varsa ve dosyaları desteklenen formattaysa, USB aygıtı monitöre bağlandığında dosyalar otomatik olarak oynatılabilir.

# AYARLARIN ÖZELLEŞTİRİLMESİ

## Ana menülere erişim

- 1 Ana menülere erişmek için **SETTINGS** düğmesine basın.
- 2 Aşağıdaki menülerden birine geçmek için Gezinme düğmelerine ve ardından **OK (Tamam)** düğmesine basın.
- 3 İstedığınız seçenek veya ayara geçmek için Gezinme düğmelerine ve **OK (Tamam)** düğmesine basın.
- 4 Tamamladığınızda, **EXIT (Çıkış)** düğmesine basın.  
Bir önceki menüye döndüğünüzde, **BACK (Geri)** düğmesine basın.

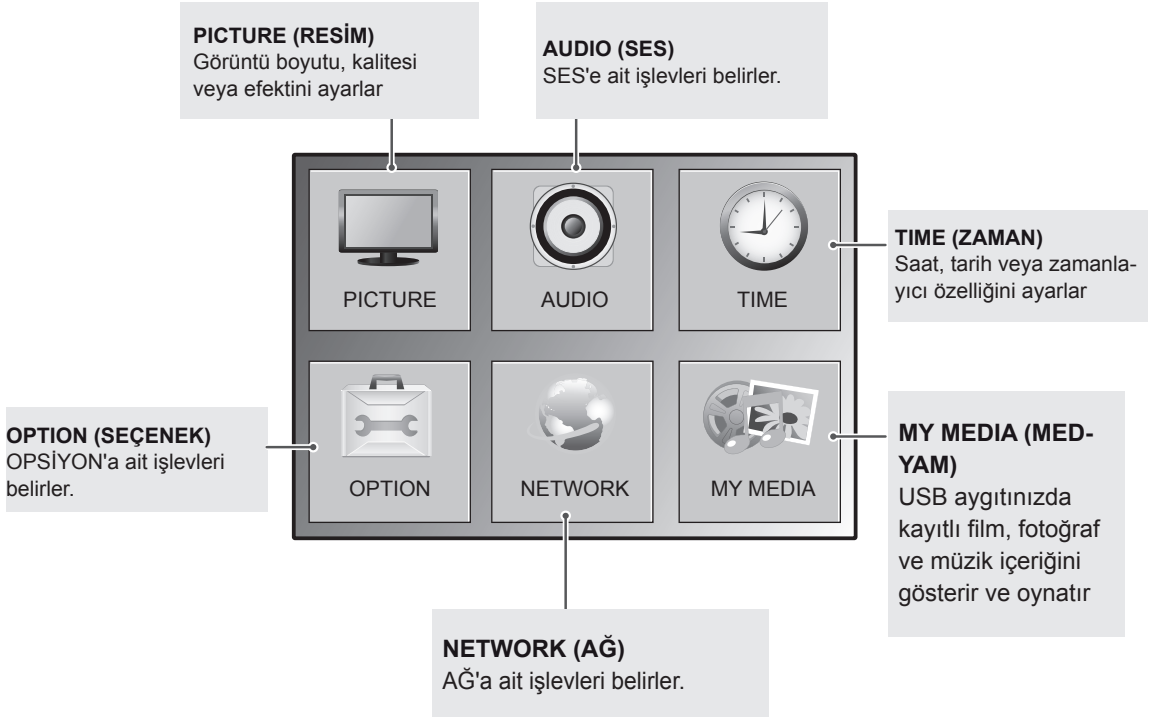
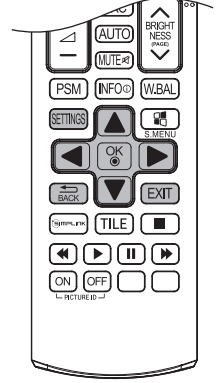

## RESİM ayarları

- 1 Ana menüye erişmek için **SETTINGS** düğmesine basın.
- 2 **PICTURE (Resim)** öğesine geçmek için Gezinme düğmelerine ve **OK (Tamam)** düğmesine basın.
- 3 İstedığınız seçenek veya ayara geçmek için Gezinme düğmelerine ve **OK (Tamam)** düğmesine basın.  
- Önceki seviyeye dönmek için, **BACK (Geri)** düğmesine basın.
- 4 Tamamladığınızda, **EXIT (Çıkış)** düğmesine basın.  
Bir önceki menüye döndüğünüzde, **BACK (Geri)** düğmesine basın.

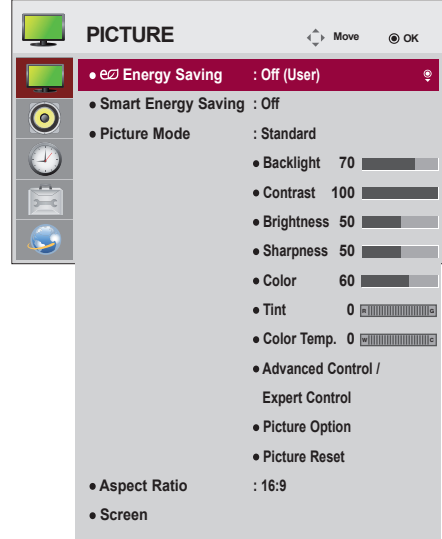

Mevcut resim ayarları aşağıda açıklanmıştır:

Ayar	Açıklama
<b>Energy Saving (Enerji Tasarrufu)</b>	Ekran parlaklığını ortama göre otomatik olarak ayarlar.
	Seçenek
	<b>Off (Kapalı)</b> Energy Saving (Enerji Tasarrufu) fonksiyonunu devre dışı bırakır
	<b>Minimum (Minimum)/ Medium (Orta)/ Maximum (Maksimum)</b> Arka ışığın parlaklık seviyesini seçer.
<b>Screen off (Ekran kapalı)</b> Ekran 3 saniye içinde kapanır.	
<b>Smart Energy Saving (Akıllı Enerji Tasarrufu)</b>	Ekran parlaklığına göre arka ışığı ve kontrastı ayarlar.
	Seçenek
	<b>Off (Kapalı)</b> Smart Energy Saving (Akıllı Enerji Tasarrufu) fonksiyonunu devre dışı bırakır
<b>On (Açık)</b> Akıllı enerji tasarrufu oranı olarak ayarlanan değere en yakın miktarda enerji tasarrufu sağlamak için Smart Energy Saving (Akıllı Enerji Tasarrufu) fonksiyonunu etkinleştirir.	
<b>Picture Mode (Resim Modu)</b>	Görüntüleme ortamı veya program için optimize edilmiş resim modunu seçer.
	Seçenek
	<b>Vivid (Canlı)</b> Canlı görüntüler görüntülemek için kontrast, parlaklık ve keskinliği yükseltir.
	<b>Standard</b> Görüntüler standart kontrast, parlaklık ve keskinlik seviyelerinde görüntüler.
	<b>APS</b> Energy Saver (Enerji Tasarrufu) özelliği güç tüketimini azaltmak için monitor ayarlarını değiştirir.
	<b>Cinema (Sinema)</b> Filmlerden sanki sinemadaymışsınız gibi keyif almanız amacıyla sinematik bir görüntü için video görüntüsünü optimize eder.
	<b>Sport</b> Beyaz, çimen yeşili ve gök mavisi gibi temel renkleri vurgulayarak yüksek ve dinamik eylemler için video görüntüsünü optimize eder.
	<b>Game (Oyun)</b> PC ya da oyun gibi hızlı oyun ekranları için video görüntüsünü optimize eder.
<b>Expert1-2 (Uzman1-2)</b> Uzmanların ve amatörlerin en iyi Monitör izleme deneyimini yaşamaları için resim kalitesini ayarlamaya ilişkin menü. Bu menü ISF sertifikalıdır ve resim ayarlama uzmanları için sağlanır. (ISF logosu yalnızca ISF sertifikalı Monitör birimlerinde kullanılabilir.) ISFccc: Imaging Science Foundation Sertifikalı Kalibrasyon Kontrolü	
<b>Aspect Ratio (İzleme Oranı)</b> Görüntülerin optimal boyutta izlenmesi için görüntü boyutunu değiştirir.	

Ayar	Açıklama	
<b>SCREEN (EKRAN) (Yalnızca RGB-PC Modunda)</b>	RGB modunda PC görüntüleme seçeneklerini özelleştirir.	
	Seçenek	
	<b>Resolution (Çözünürlük)</b>	Uygun bir çözünürlük seçer. Bkz. "PC gösterim seçeneklerinin özelleştirilmesi".
	<b>Auto Configure (Oto. Yapılandırma)</b>	Ekran konumunu, boyutu ve fazı otomatik ayarlar. Yapılandırma sürerek gösterilen görüntü birkaç saniye bozulabilir.
	<b>Position/Size/Phase (Konum/Boyut/Faz)</b>	Resim net olmadığında ve özellikle karakterler titriyorsa oto. yapılandırmadan sonra seçenekleri ayarlar.
<b>Reset (Sıfırla)</b>	Seçenekleri varsayılan ayarlara geri yükler.	

### Picture Mode (Resim Modu) seçenekleri

Ayar	Açıklama
<b>Backlight (Arka Işık)</b>	LCD arka ışığını kontrol ederek ekranın parlaklığını ayarlar. Parlaklık seviyesini azaltırsanız, ekran kararır ve güç tüketimi video sinyali kaybı olmaksızın azalır.
<b>Contrast (Kontrast)</b>	Video sinyali gradyanını artırır veya azaltır. Görüntünün parlak kısmı doygunlaştığında, <b>Contrast (Kontrast)</b> ayarını kullanabilirsiniz.
<b>Brightness (Parlaklık)</b>	Görüntüdeki sinyalin taban seviyesini ayarlar. Resmin karanlık kısmı doygunlaştığında, <b>Brightness (Parlaklık)</b> ayarını kullanabilirsiniz.
<b>Sharpness (Keskinlik)</b>	Görüntünün aydınlık ve karanlık alanları arasındaki sınırdaki netlik seviyesini ayarlar. Seviye ne kadar düşükse görüntü de o kadar yumuşak olur.
<b>Color (Renk)</b>	Tüm Renklerin yoğunluğunu ayarlar.
<b>Tint (Ton)</b>	Kırmızı ve yeşil seviyeleri arasındaki dengeyi ayarlar.
<b>Color Temperature (Renk Sıcaklığı)</b>	Kırmızı gibi daha sıcak renkleri artırmak için Sıcak ögesine ya da görüntüyü mavimsileştirmek için Soğuk ögesine ayarlayın.
<b>Advanced Control (Gelişmiş Kontrol)</b>	Her bir resim için Picture Mode (Resim Modu) veya belirli bir resme göre resim ayarlarını ayarlayabilirsiniz. İlk olarak istediğiniz Picture Mode (Resim Modu) ögesini seçin. Picture Mode (Resim Modu), Vivid (Canlı) olarak ayarlandıysa bu seçenek kullanılamaz.
<b>Picture Option (Resim Seçenek)</b>	Ek resim seçeneği ayarlar.
<b>Picture Reset (Resim Sıfırlama)</b>	Seçenekleri varsayılan ayarlara geri yükler.

### ! NOT

- Seçtiğiniz resim moduna göre ilgili menüler otomatik olarak ayarlanır.
- Smart Energy Saving (Akıllı Enerji Tasarrufu) fonksiyonu kullanılırken, ekran sabit bir görüntünün beyaz alanında doygun görünebilir.
- Energy Saving (Enerji Tasarrufu) Minimum, Medium (Orta) veya Maximum (Maksimum) değerine ayarlandıysa, Smart Energy Saving (Akıllı Enerji Tasarrufu) fonksiyonu devre dışı bırakılır.

**Advanced Control - Picture Mode (Standard/ APS/ Sport/ Game)**

Ayar	Açıklama
<b>Dynamic Contrast (Dinamik Kontrast)</b>	Kontrastı, görüntünün parlaklığına göre en iyi seviyeye ayarlar.
<b>Dynamic Color (Dinamik Renk)</b>	Görüntünün daha doğal renklerde görünmesi için renkleri ayarlar.
<b>Color Gamut (Renk Gamı)</b>	Yansıtılabilecek renklerin aralığını seçer.
<b>Skin Color (Ten Rengi)</b>	Kullanıcının tanımladığı ten rengini uygulamak için Ten rengi tayfını ayrı olarak ayarlar.
<b>Sky Color (Gökyüzü Rengi)</b>	Gökyüzü rengi ayrı olarak ayarlanır.
<b>Grass Color (Çimen Rengi)</b>	Doğal renk tayfı (çayır, tepe vb.) ayrı olarak ayarlanabilir.
<b>Gamma (Gama)</b>	Dereceleme eğrisini giriş sinyaliyle ilişkili olarak resim sinyalinin çıkışına göre ayarlar.

**Expert Control - Picture Mode (Cinema/ Expert1/ Expert2)**

Ayar	Açıklama
<b>Dynamic Contrast (Dinamik Kontrast)</b>	Kontrastı, görüntünün parlaklığına göre en iyi seviyeye ayarlar.
<b>Color Gamut (Renk Gamı)</b>	Yansıtılabilecek renklerin aralığını seçer..
<b>Edge Enhancer (Kenar Düzeltici)</b>	Videoda kenarları daha net ve belirgin olmakla birlikte doğal gösterir.
<b>Color Filter (Renk Filtresi)</b>	Renk doygunluğunun ve tonunun ince ayarını doğru bir şekilde yapmak için RGB renklerinde belirli bir renk tayfını filtreler.
<b>Color Temperature (Renk Sıcaklığı)</b>	Ekranın genel tonunu istenilen şekilde ayarlar. Uzman modunda, detaylı ince ayar Gama yöntemi vb. aracılığıyla yapılabilir.
<b>Color Management System (Renk Yönetimi Sistemi)</b>	Bu, uzmanların rengi bir test deseniyle ayarladığında kullandığı bir sistemdir. Diğer renkleri etkilemeden altı renk alanından (Kırmızı / Yeşil / Mavi / Cam Göbeği / Macenta / Sarı) seçim yapabilirler. Normal görüntülerde, renk değişikliğinde yapılan ayarlamalar çok fark edilir olmayabilir.

**Picture Option - HDMI (DTV) mod**

Ayar	Açıklama
<b>Noise Reduction (Parazit Filtresi)</b>	Videodaki ekran parazitini azaltır.
<b>MPEG Noise Reduction (MPEG Parazit Filtresi)</b>	Dijital videonun sıkıştırılmasından kaynaklanan parazit oluşumunu azaltır.
<b>Black Level (Siyah Seviyesi)</b>	Ekrandaki koyuluk (siyah seviyesi) derecesini kullanarak resim girişinin siyah seviyesine uymas için ekranın parlaklığını veya karanlılığını ayarlar.
<b>Real Cinema (Gerçek Sinema)</b>	Ekranı film izlemek için en uygun duruma getirir.
<b>Motion Eye Care (Göz Koruması)</b>	Göz kamaşmasını önlemek için ekran parlaklığını ayarlar. (Modele bağlı olarak)
<b>TruMotion (Yalnızca 65LS33A modeli)</b>	Daha yumuşak hareket dizileri görüntülemek için görüntüleri düzeltir. <ul style="list-style-type: none"> <li>• Off(Kapalı) : TruMotion kapatın.</li> <li>• Düşük /Yüksek : De-Judder / De-Blur değeri "Auto" ayarlanır.</li> <li>• Kullanıcı : De-Judder / De-Blur değeri manuel olarak ayarlanabilir. <ul style="list-style-type: none"> <li>- De-Judder : Bu fonksiyon ekranın titremesini ayarlar.</li> <li>- De-Blur : Bu fonksiyon ekranın bulanıklığını ayarlar ve ortadan kaldırır.</li> </ul> </li> </ul>

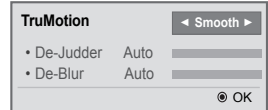

## SES ayarları

- 1 Ana menüye erişmek için **SETTINGS** düğmesine basın.
- 2 **AUDIO (Ses)** ögesine geçmek için Gezinme düğmelerine ve **OK (Tamam)** düğmesine basın.
- 3 İstedığınız seçenek veya ayara geçmek için Gezinme düğmelerine ve **OK (Tamam)** düğmesine basın.
  - Önceki seviyeye dönmek için, **BACK (Geri)** düğmesine basın.
- 4 Tamamladığınızda, **EXIT (Çıkış)** düğmesine basın. Bir önceki menüye döndüğünüzde, **BACK (Geri)** düğmesine basın.

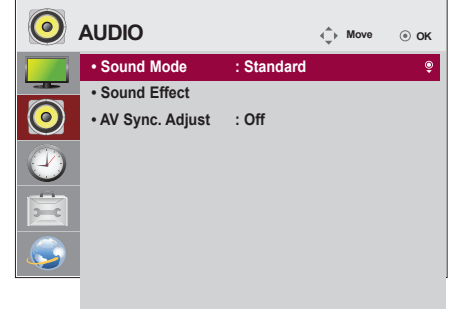

Mevcut ses seçenekleri aşağıda açıklanmıştır.

Ayar	Açıklama										
<b>Sound Mode (Ses Modu)</b>	Özel Monitör kurulumu için en uygun hale getirilmiş sesi sağlar.										
	Seçenek										
	<table border="1"> <tr> <td><b>Standard (Standard)</b></td> <td>Tüm video tipleri için uygundur.</td> </tr> <tr> <td><b>News/ Music/ Cinema/ Sport/ Game</b></td> <td>Sesi belirli bir tür için en uygun duruma ayarlar.</td> </tr> </table>	<b>Standard (Standard)</b>	Tüm video tipleri için uygundur.	<b>News/ Music/ Cinema/ Sport/ Game</b>	Sesi belirli bir tür için en uygun duruma ayarlar.						
<b>Standard (Standard)</b>	Tüm video tipleri için uygundur.										
<b>News/ Music/ Cinema/ Sport/ Game</b>	Sesi belirli bir tür için en uygun duruma ayarlar.										
<b>Sound Effect</b>	Kullanıcı farklı ses efektleri seçebilir. - <b>Sound Effect</b> işlevi sadece <b>Sound Mode (Ses Modu)</b> menüsü altındaki <b>Standard</b> modu için kullanılabilir.										
	Seçenek										
	<table border="1"> <tr> <td><b>Clear Voice II</b></td> <td>Ses netliğini artırır.</td> </tr> <tr> <td><b>Virtual Surround (Sanal Surround)</b></td> <td>LG'nin patentli ses işleme teknolojisi sayesinde iki hoparlörden 5.1 kanala benzer surround ses alabilirsiniz. * <b>Clear Voice II (Net Ses II) On (Açık)</b> olarak ayarlandıysa <b>Virtual Surround (Sanal Surround)</b> seçilemez.</td> </tr> <tr> <td><b>Equalizer (Ekolayzır)</b></td> <td>Ekolayzır özelliğini kullanarak sesi istediğiniz bir seviyeye ayarlar.</td> </tr> <tr> <td><b>Balance (Denge)</b></td> <td>Sol/sağ ses dengesini ayarlar.</td> </tr> <tr> <td><b>Reset (Sıfırla)</b></td> <td>Uygulanan efekti Ses Efektleri menüsünün altından başlatın.</td> </tr> </table>	<b>Clear Voice II</b>	Ses netliğini artırır.	<b>Virtual Surround (Sanal Surround)</b>	LG'nin patentli ses işleme teknolojisi sayesinde iki hoparlörden 5.1 kanala benzer surround ses alabilirsiniz. * <b>Clear Voice II (Net Ses II) On (Açık)</b> olarak ayarlandıysa <b>Virtual Surround (Sanal Surround)</b> seçilemez.	<b>Equalizer (Ekolayzır)</b>	Ekolayzır özelliğini kullanarak sesi istediğiniz bir seviyeye ayarlar.	<b>Balance (Denge)</b>	Sol/sağ ses dengesini ayarlar.	<b>Reset (Sıfırla)</b>	Uygulanan efekti Ses Efektleri menüsünün altından başlatın.
	<b>Clear Voice II</b>	Ses netliğini artırır.									
	<b>Virtual Surround (Sanal Surround)</b>	LG'nin patentli ses işleme teknolojisi sayesinde iki hoparlörden 5.1 kanala benzer surround ses alabilirsiniz. * <b>Clear Voice II (Net Ses II) On (Açık)</b> olarak ayarlandıysa <b>Virtual Surround (Sanal Surround)</b> seçilemez.									
	<b>Equalizer (Ekolayzır)</b>	Ekolayzır özelliğini kullanarak sesi istediğiniz bir seviyeye ayarlar.									
<b>Balance (Denge)</b>	Sol/sağ ses dengesini ayarlar.										
<b>Reset (Sıfırla)</b>	Uygulanan efekti Ses Efektleri menüsünün altından başlatın.										
<b>AV Sync. Adjust (AV Senk.)</b>	Videoyu ve sesi eşleştirmediklerinde doğrudan senkronize eder. AV Sync. (AV Senk.) seçeneğini ON (AÇIK) olarak ayarladıysanız ses çıkışını ekrandaki görüntüye ayarlayabilirsiniz.										
	<ul style="list-style-type: none"> <li>● <b>Speaker (Hoparlör)</b>: Hoparlörlerden gelen sesin senkronizasyonunu ayarlar. "-" düğmesi ses çıkışını varsayılan değere göre hızlandırır, "+" düğmesi ses çıkışını yavaşlatır.</li> <li>● <b>Bypass (Baypas)</b>: Harici bir aygıtın sesini ses gecikmesi yaşanmadan verir. Video girişini Monitöre işlemek zaman aldığı için ses videodan önce verilebilir.</li> </ul>										

### ! NOT

- Bazı modellerde dahili hoparlörler yoktur. Bu durumda ses alabilmek için harici hoparlör bağlamanız gerekir.



## SAAT ayarları

- 1 Ana menülere erişmek için **SETTINGS** düğmesine basın.
- 2 **TIME (SAAT)** öğesine geçmek için Gezinme düğmelerine basın ve **OK** düğmesine basın.
- 3 İsteddiğiniz seçenek veya ayara geçmek için Gezinme düğmelerine ve **OK** düğmesine basın.  
- Önceki seviyeye dönmek için, **BACK (Geri)** düğmesine basın.
- 4 Tamamladığınızda, **EXIT (Çıkış)** düğmesine basın.  
Bir önceki menüye döndüğünüzde, **BACK (Geri)** düğmesine basın.

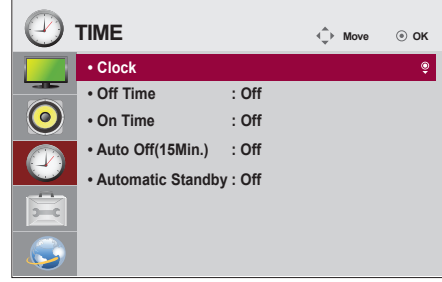

Mevcut saat ayarları aşağıda açıklanmıştır:

Ayar	Açıklama
<b>Clock (Saat)</b>	Saat özelliğini ayarlar.
<b>Off/ On Time (Açma/Kapatma Zamanı)</b>	Monitörün açma ve kapatma zamanını ayarlar.
<b>Auto Off(15Min.)</b>	Auto-off (Otomatik kapatma) fonksiyonu etkinse ve hiç giriş sinyali yoksa monitör 15 dakika sonra otomatik olarak kapalı moda geçer.
<b>Automatic Standby</b>	Monitör, önceden belirlenen bir süre boyunca kullanılmazsa otomatik olarak bekleme moduna girer.

### ! NOT

- Off/On Time (Açma/Kapatma Zamanı) yedi planlamaya kadar kaydedilebilir, Monitör planlama listesindeki mevcut zamanda açılır veya kapanır. Birden çok önyarlı zaman planlama listesine kaydedilirse, bu fonksiyon mevcut saatten itibaren ayarlanan en yakın saate kadar çalışır.
- Açma veya kapatma zamanı ayarlandığında, bu fonksiyonlar önceden günlük olarak ayarlanmış zamanda çalışır.
- Programlı güç açma ve kapatma saatlerinin aynı olması durumunda, bu ayar açıksa güç kapatma saati, güç açma saatine göre daha önceliklidir, bu ayar kapalıysa güç açma saati öncelik kazanır.

## SEÇENEK ayarları

- 1 Ana menülere erişmek için **SETTINGS** düğmesine basın.
- 2 **OPTION (Seçenek)** öğesine geçmek için Gezinme düğmelerine basın ve **OK** düğmesine basın.
- 3 İstedığınız seçenek veya ayara geçmek için Gezinme düğmelerine ve **OK** düğmesine basın.
  - Önceki seviyeye dönmek için, **BACK (Geri)** düğmesine basın.
- 4 Tamamladığınızda, **EXIT (Çıkış)** düğmesine basın. Bir önceki menüye döndüğünüzde, **BACK (Geri)** düğmesine basın.

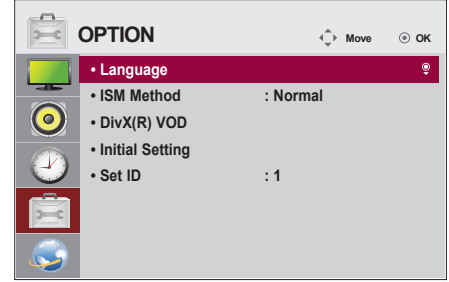

Mevcut seçenek ayarları aşağıda açıklanmıştır:

Ayar	Açıklama
<b>Language (Dil)</b>	Görüntü metni için bir dil seçer.
<b>ISM Method (ISM Yöntemi)</b>	Bu işlev, statik görüntülerin uzun süre görüntülenmesinden kaynaklanan görüntü yapışmasını ortadan kaldırır.
	Seçenek
	<b>Normal</b>
	Statik görüntüler gösterildiğinde parlaklığı yavaş yavaş düşürerek ve hareketli görüntüler gösterildiğinde parlaklığı artırarak görüntü yapışması durumunu en aza indirir.
	<b>Color Wash (Renk Yıkama)</b>
	Belirli bir süre boyunca ekrandaki her bir pikseli belli bir düzende hareket ettirerek görüntü yapışması durumunu en aza indirir. Geçici görüntü yapışmalarını gidermek için lütfen bu işlevi kullanın.
<b>DivX(R) VOD</b>	DivX'i kaydeder veya kaydı kaldırır. DivX korumalı videoları oynatmak için DivX Kayıt Kodunu kontrol eder. <a href="http://vod.divx.com">http://vod.divx.com</a> adresinde kaydolun. <a href="http://www.divx.com/vod">www.divx.com/vod</a> adresinden film kiralamak veya satın almak için Kayıt Kodunu kullanın. * Kiralanan/satın alınan DivX dosyaları, farklı bir aygıtın DivX Kayıt Kodu kullanılıyorsa oynatılmaz. Yalnızca bu aygıt için verilen DivX Kayıt Kodunu kullanın. * DivX Kodek Standardına uymayan dönüştürülmüş dosyalar oynatılmayabilir veya anormal görüntüler ve sesler çıkarabilir.
<b>Initial Setting</b>	İsteğe bağlı tüm ayarları siler ve varsayılan başlangıç moduna döner.
<b>Set ID</b>	Görüntü için çok sayıda ürün birbirine bağlandığında, her bir ürüne benzersiz bir Set ID NO (Monitör Kimlik Numarası) atayabilirsiniz. Düğmeyi kullanarak (1 - 255 arasından) bir numara belirtip çıkın. Ürün Kontrol Programı'nı kullanarak her bir ürünü tek başına kontrol etmek için atanmış Monitör Kimliğini kullanın.

## AĞ ayarları

- 1 Ana menülere erişmek için **SETTINGS** düğmesine basın.
- 2 **NETWORK (AĞ)** öğesine geçmek için Gezinme düğmelerine ve **OK (Tamam)** düğmesine basın.
- 3 İsteddiğiniz seçenek veya ayara geçmek için Gezinme düğmelerine ve **OK (Tamam)** düğmesine basın.  
- Önceki seviyeye dönmek için, **BACK (Geri)** düğmesine basın.
- 4 Tamamladığınızda **EXIT (Çıkış)** düğmesine basın.  
Önceki menüye dönmek için, **BACK (Geri)** düğmesine basın.

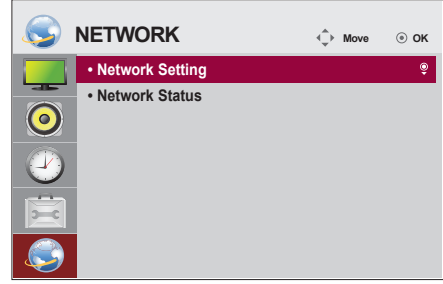

Mevcut seçenek ayarları aşağıda açıklanmıştır:

Ayar	Açıklama
<b>Network Setting (Ağ Ayarı)</b>	Ağ ayarlarını yapılandırır.
<b>Network Status (Ağ Durumu)</b>	Ağ durumunu görüntüler.

# SORUN GİDERME

## Hiç resim görüntülenmiyor

Sorun	Çözüm
Ürünün güç kablosu bağlı mı?	<ul style="list-style-type: none"> <li>Güç kablosunun prize doğru şekilde takılı olup olmadığını kontrol edin.</li> </ul>
'Out of range' (Aralık Dışı) mesajı görüntüleniyor mu?	<ul style="list-style-type: none"> <li>PC'den (video kartı) gelen sinyal, ürünün dikey ya da yatay frekans aralığının dışındadır. Bu kılavuzdaki Teknik özellikler kısmına bakarak frekans aralığını ayarlayın.</li> </ul>
'Check signal cable' (Sinyal kablosunu kontrol edin) mesajı görüntüleniyor mu?	<ul style="list-style-type: none"> <li>PC ile ürün arasındaki sinyal kablosu bağlı değil. Sinyal kablosunu kontrol edin.</li> <li>Giriş sinyalini kontrol etmek için uzaktan Kumandadaki 'INPUT' (GİRİŞ) menüsüne basın.</li> </ul>

## Ürün bağlandığında 'Bilinmeyen Ürün' mesajı görüntüleniyor.

Sorun	Çözüm
Sürücüyü yüklediniz mi?	<ul style="list-style-type: none"> <li>Video kartın kullanım kılavuzuna bakarak tak ve çalıştır fonksiyonunun desteklenip desteklenmediğini öğrenin.</li> </ul>

## Ekran görüntüsü anormal.

Sorun	Çözüm
Ekran konumu yanlış mı?	<ul style="list-style-type: none"> <li>D-Sub analog sinyal - Geçerli moda uyan optimum ekran durumunu otomatik olarak seçmek için, uzaktan kumandadaki "AUTO" (OTOMATİK) düğmesine basın. Ayar tatmin edici değilse OSD menüsünden [PICTURE] - [Screen] - [Position] ögesini seçin.</li> <li>Video kartı çözünürlüğünün ve frekansın ürün tarafından desteklenip desteklenmediğini kontrol edin. Frekans aralık dışındaysa, Denetim Masasındaki "Display" Setting ("Ekran" Ayarı) menüsünde önerilen çözünürlüğe ayarlayın.</li> </ul>
Arka planda ince çizgiler görüntüleniyor mu?	<ul style="list-style-type: none"> <li>D-Sub analog sinyal - Geçerli moda uyan optimum ekran durumunu otomatik olarak seçmek için, uzaktan kumandadaki "AUTO" (OTOMATİK) düğmesine basın. Ayar tatmin edici değilse OSD menüsünden [PICTURE] - [Screen] - [Size] ögesini seçin.</li> </ul>
Yatay gürültü görünür ya da karakterler bulanık görünür.	<ul style="list-style-type: none"> <li>D-Sub analog sinyal - Geçerli moda uyan optimal ekran durumunu otomatik olarak seçmek için, uzaktan kumandadaki "AUTO" (OTO.) düğmesine basın. Ayar tatmin edici değilse OSD menüsünden [PICTURE] - [Screen] - [Phase] ögesini seçin.</li> </ul>
Ekran anormal görüntüleniyor.	<ul style="list-style-type: none"> <li>Uygun giriş sinyali, sinyal bağlantı noktasına bağlı değildir. Kaynak giriş sinyaliyle eşleşen sinyal kablosunu bağlayın.</li> </ul>

**Üründe art görüntü görülüyor.**

Sorun	Çözüm
Ürün kapatıldığında art görüntü görülüyor.	<ul style="list-style-type: none"> <li>Uzun süre sabit bir görüntü kullanırsanız, pikseller hızla bozulabilir. Ekran koruyucu fonksiyonunu kullanın.</li> <li>Ekranında yüksek kontrastlı bir görüntüden (siyah beyaz veya gri) sonra karanlık bir görüntü görüntüleniyorsa bu, görüntünün yapışmasına neden olabilir. Bu, LCD ekran için normaldir.</li> </ul>

**Ses fonksiyonu çalışmıyor.**

Sorun	Çözüm
Ses yok mu?	<ul style="list-style-type: none"> <li>Ses kablosunun uygun şekilde bağlandığını kontrol edin.</li> <li>Ses seviyesini ayarlayın.</li> <li>Sesin uygun şekilde ayarlandığını kontrol edin.</li> </ul>
Ses çok donuk.	<ul style="list-style-type: none"> <li>Uygun ekolayzır sesini seçin.</li> </ul>
Ses çok düşük.	<ul style="list-style-type: none"> <li>Ses seviyesini ayarlayın.</li> </ul>

**Ekran rengi anormal.**

Sorun	Çözüm
Ekran çözünürlüğü yetersiz (16 renk).	<ul style="list-style-type: none"> <li>Renk sayısını 24 bit'ten (gerçek renk) fazla olacak şekilde ayarlayın. Windows'ta Denetim Masası - Ekran - Ayarlar - Renk Tablosu menüsünü seçin.</li> </ul>
Ekran rengi düzensiz ya da tek renkli.	<ul style="list-style-type: none"> <li>Sinyal kablosunun bağlantı durumunu kontrol edin. Ya da, PC video kartını yeniden takın.</li> </ul>
Ekranında siyah noktalar var mı?	<ul style="list-style-type: none"> <li>LCD panele özgü bir durum olarak, ekran üzerinde birkaç piksel (kırmızı, yeşil, beyaz ya da siyah renk) görünebilir. Bu bir LCD arızasına işaret etmez.</li> </ul>

**Düzenli işlem yapılamıyor.**



Sorun	Çözüm
Güç aniden kapandı.	<ul style="list-style-type: none"> <li>Off Timer (Kapatma Zamanlayıcısı) ayarlı mı?</li> <li>Güç kontrol ayarlarını gözden geçirin. Güç kesintiye uğradı.</li> </ul>

# TEKNİK ÖZELLİKLER

32LS33A

LCD Panel	Ekran Tipi	801,31 mm Geniş TFT (İnce Film Transistör) LCD (Sıvı Kristal Ekran) Panel. Görünür çapraz boyut: 801,31 mm
	Piksel Aralığı	0,36375 mm (Y) x 0,36375 mm (D)
Video Sinyali	Maksimum Çözünürlük	1920 x 1080 @ 60 Hz - İS veya video kartı türüne bağlı olarak desteklenmeyebilir.
	Önerilen Çözünürlük	1920 x 1080 @ 60 Hz - İS veya video kartı türüne bağlı olarak desteklenmeyebilir.
	Yatay Frekans	RGB: 30 kHz ila 83 kHz HDMI: 30 kHz ila 83 kHz
	Dikey Frekans	RGB: 50 Hz ila 75 Hz HDMI: 56 Hz ila 60 Hz
	Senkronizasyon Türü	Bağımsız Senkronizasyon, Dijital
Giriş Konnektörü		15 pimli D-Sub türü, HDMI, Audio In, Speaker Out, IR, USB, RS232C IN/OUT, LAN
Güç	Nominal Voltaj	AC 100-240 V~ 50 / 60 Hz 1,3 A
	Güç tüketimi	Açık Modu: 45 W Tip. Uyku Modu (RGB): ≤ 0,5 W Uyku Modu (HDMI) : ≤ 0,7 W Kapalı Modu: ≤ 0,5 W
Çevresel koşullar	Çalışma Sıcaklığı	0 °C ila 40 °C
	Çalışma Nemi	% 10 ila % 80
	Saklama Sıcaklığı Saklama Nemi	-20 °C'den 60 °C'ye % 5 ila % 95

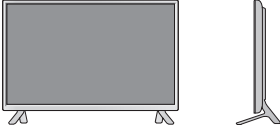
Yukarıda gösterilen ürün teknik özellikleri, ürün fonksiyonlarının yükseltilmesinden dolayı önceden haber verilmeksizin değiştirilebilir.

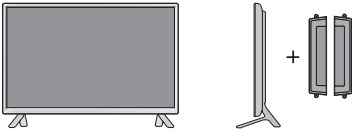
Boyutlar (Genişlik x Yükseklik x Derinlik) / Ağırlık	
	730,9 mm x 430,1 mm x 55,5 mm / 5,6 kg
	
	730,9 mm x 480,2 mm x 207 mm / 5,8 kg
	
	730,9 mm x 430,1 mm x 105,1 mm / 6,4 kg
	
	730,9 mm x 480,2 mm x 207 mm / 6,6 kg

**\* Yalnızca hoparlörleri destekleyen modeller için geçerlidir**

AUDIO	RMS Ses Çıkışı	10 W + 10 W (Sağ + Sol)
	Giriş Duyarlılığı	0,7 Vrms
	Hoparlör Empedansı	8 Ω

Yukarıda gösterilen ürün teknik özellikleri, ürün fonksiyonlarının yükseltilmesinden dolayı önceden haber verilmeksizin değiştirilebilir.



42LS33A

42LS35A

LCD Panel	Ekran Tipi	1064,67 mm Geniş TFT (İnce Film Transistör) LCD (Sıvı Kristal Ekran) Panel. Görünür çapraz boyut: 1064,67mm
	Piksel Aralığı	0,4833 mm (Y) x 0,4833 mm (D)
Video Sinyali	Maksimum Çözünürlük	1920 x 1080 @ 60 Hz - İS veya video kartı türüne bağlı olarak desteklenmeyebilir.
	Önerilen Çözünürlük	1920 x 1080 @ 60 Hz - İS veya video kartı türüne bağlı olarak desteklenmeyebilir.
	Yatay Frekans	RGB: 30 kHz ila 83 kHz HDMI: 30 kHz ila 83 kHz
	Dikey Frekans	RGB: 50 Hz ila 75 Hz HDMI: 56 Hz ila 60 Hz
	Senkronizasyon Türü	Bağımsız Senkronizasyon, Dijital
Giriş Konnektörü		15 pimli D-Sub türü, HDMI, Audio In, Speaker Out, IR, USB, RS232C IN/OUT, LAN
Güç		
42LS33A	Nominal Voltaj	AC 100-240 V~ 50 / 60 Hz 1,2 A
	Güç tüketimi	Açık Modu: 70 W Tip. Uyku Modu (RGB): ≤ 0,5 W Uyku Modu (HDMI) : ≤ 0,7 W Kapalı Modu: ≤ 0,5 W
42LS35A	Nominal Voltaj	AC 100-240 V~ 50 / 60 Hz 1,2 A
	Güç tüketimi	Açık Modu: 75 W Tip. Uyku Modu (RGB): ≤ 0,5 W Uyku Modu (HDMI) : ≤ 0,7 W Kapalı Modu: ≤ 0,5 W
Çevresel koşullar	Çalışma Sıcaklığı	0 °C ila 40 °C
	Çalışma Nemi	% 10 ila % 80
	Saklama Sıcaklığı	-20 °C'den 60 °C'ye
	Saklama Nemi	% 5 ila % 95

Yukarıda gösterilen ürün teknik özellikleri, ürün fonksiyonlarının yükseltilmesinden dolayı önceden haber verilmeksizin değiştirilebilir.

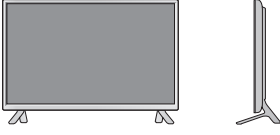

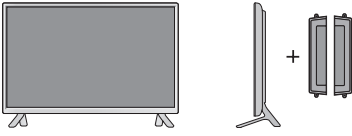
Boyutlar (Genişlik x Yükseklik x Derinlik) / Ağırlık	
	959,5 mm x 559 mm x 55,5 mm / 9,1 kg
	
	959,5 mm x 610,8 mm x 218 mm / 9,3 kg
	
	959,5 mm x 559 mm x 91 mm / 9,9 kg
	
	959,5 mm x 610,8 mm x 218 mm / 10,1 kg

**\* Yalnızca hoparlörleri destekleyen modeller için geçerlidir**

AUDIO	RMS Ses Çıkışı	10 W + 10 W (Sağ + Sol)
	Giriş Duyarlılığı	0,7 Vrms
	Hoparlör Empedansı	8 Ω



Yukarıda gösterilen ürün teknik özellikleri, ürün fonksiyonlarının yükseltilmesinden dolayı önceden haber verilmeksizin değiştirilebilir.

47LS33A

47LS35A

LCD Panel	Ekran Tipi	1192,78 mm Geniş TFT (İnce Film Transistör) LCD (Sıvı Kristal Ekran) Panel. Görünür çapraz boyut: 1192,78 mm
	Piksel Aralığı	0,5415 mm (Y) x 0,5415 mm (D)
Video Sinyali	Maksimum Çözünürlük	1920 x 1080 @ 60 Hz - İS veya video kartı türüne bağlı olarak desteklenmeyebilir.
	Önerilen Çözünürlük	1920 x 1080 @ 60 Hz - İS veya video kartı türüne bağlı olarak desteklenmeyebilir.
	Yatay Frekans	RGB: 30 kHz ila 83 kHz HDMI: 30 kHz ila 83 kHz
	Dikey Frekans	RGB: 50 Hz ila 75 Hz HDMI: 56 Hz ila 60 Hz
	Senkronizasyon Türü	Bağımsız Senkronizasyon, Dijital
Giriş Konnektörü		15 pimli D-Sub türü, HDMI, Audio In, Speaker Out, IR, USB, RS232C IN/OUT, LAN
Güç		
47LS33A	Nominal Voltaj	AC 100-240 V~ 50 / 60 Hz 1,3 A
	Güç tüketimi	Açık Modu: 73 W Tip. Uyku Modu (RGB): ≤ 0,5 W Uyku Modu (HDMI) : ≤ 0,7 W Kapalı Modu: ≤ 0,5 W
47LS35A	Nominal Voltaj	AC 100-240 V~ 50 / 60 Hz 1,3 A
	Güç tüketimi	Açık Modu: 80 W Tip. Uyku Modu (RGB): ≤ 0,5 W Uyku Modu (HDMI) : ≤ 0,7 W Kapalı Modu: ≤ 0,5 W
Çevresel koşullar	Çalışma Sıcaklığı	0 °C ila 40 °C
	Çalışma Nemi	% 10 ila % 80
	Saklama Sıcaklığı	-20 °C'den 60 °C'ye
	Saklama Nemi	% 5 ila % 95

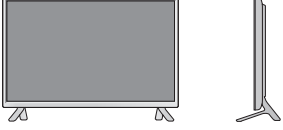
Yukarıda gösterilen ürün teknik özellikleri, ürün fonksiyonlarının yükseltilmesinden dolayı önceden haber verilmeksizin değiştirilebilir.

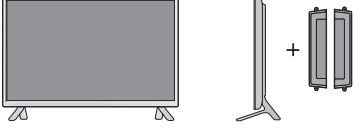
Boyutlar (Genişlik x Yükseklik x Derinlik) / Ağırlık	
	1071 mm x 621,6 mm x 55,8 mm / 12,2 kg
	
	1071 mm x 675,1 mm x 247 mm / 12,5 kg
	
	1071 mm x 621,6 mm x 90,4 mm / 13,0 kg
	
	1071 mm x 675,1 mm x 247 mm / 13,3 kg

**\* Yalnızca hoparlörleri destekleyen modeller için geçerlidir**

AUDIO	RMS Ses Çıkışı	10 W + 10 W (Sağ + Sol)
	Giriş Duyarlılığı	0,7 Vrms
	Hoparlör Empedansı	8 Ω



Yukarıda gösterilen ürün teknik özellikleri, ürün fonksiyonlarının yükseltilmesinden dolayı önceden haber verilmeksizin değiştirilebilir.

55LS33A

55LS35A

LCD Panel	Ekran Tipi	1387,80 mm Geniş TFT (İnce Film Transistör) LCD (Sıvı Kristal Ekran) Panel. Görünür çapraz boyut: 1387,80 mm
	Piksel Aralığı	0,630 mm (Y) x 0,630 mm (D)
Video Sinyali	Maksimum Çözünürlük	1920 x 1080 @ 60 Hz - İS veya video kartı türüne bağlı olarak desteklenmeyebilir.
	Önerilen Çözünürlük	1920 x 1080 @ 60 Hz - İS veya video kartı türüne bağlı olarak desteklenmeyebilir.
	Yatay Frekans	RGB: 30 kHz ila 83 kHz HDMI: 30 kHz ila 83 kHz
	Dikey Frekans	RGB: 50 Hz ila 75 Hz HDMI: 56 Hz ila 60 Hz
	Senkronizasyon Türü	Bağımsız Senkronizasyon, Dijital
Giriş Konnektörü		15 pimli D-Sub türü, HDMI, Audio In, Speaker Out, IR, USB, RS232C IN/OUT, LAN
Güç		
55LS33A	Nominal Voltaj	AC 100-240 V~ 50 / 60 Hz 1,5 A
	Güç tüketimi	Açık Modu: 92 W Tip. Uyku Modu (RGB): ≤ 0,5 W Uyku Modu (HDMI) : ≤ 0,7 W Kapalı Modu: ≤ 0,5 W
55LS35A	Nominal Voltaj	AC 100-240 V~ 50 / 60 Hz 1,5 A
	Güç tüketimi	Açık Modu: 95 W Tip. Uyku Modu (RGB): ≤ 0,5 W Uyku Modu (HDMI) : ≤ 0,7 W Kapalı Modu: ≤ 0,5 W
Çevresel koşullar	Çalışma Sıcaklığı	0 °C ila 40 °C
	Çalışma Nemi	% 10 ila % 80
	Saklama Sıcaklığı	-20 °C'den 60 °C'ye
	Saklama Nemi	% 5 ila % 95

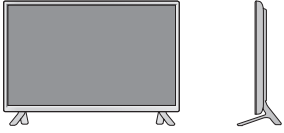
Yukarıda gösterilen ürün teknik özellikleri, ürün fonksiyonlarının yükseltilmesinden dolayı önceden haber verilmeksizin değiştirilebilir.

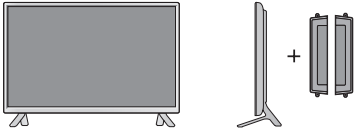
Boyutlar (Genişlik x Yükseklik x Derinlik) / Ağırlık	
	1240,9 mm x 717,2 mm x 56,8 mm / 17,8 kg
	
	1240,9 mm x 770,8 mm x 247 mm / 18,1 kg
	
1240,9 mm x 717,2 mm x 91,4 mm / 18,6 kg	
	
1240,9 mm x 770,8 mm x 247 mm / 18,9 kg	

**\* Yalnızca hoparlörleri destekleyen modeller için geçerlidir**



AUDIO	RMS Ses Çıkışı	10 W + 10 W (Sağ + Sol)
	Giriş Duyarlılığı	0,7 Vrms
	Hoparlör Empedansı	8 Ω

Yukarıda gösterilen ürün teknik özellikleri, ürün fonksiyonlarının yükseltilmesinden dolayı önceden haber verilmeksizin değiştirilebilir.

## 65LS33A

LCD Panel	Ekran Tipi	1639,06 mm Geniş TFT (İnce Film Transistör) LCD (Sıvı Kristal Ekran) Panel. Görünür çapraz boyut: 1639,06 mm
	Piksel Aralığı	0,744 mm (Y) x 0,744 mm (D)
Video Sinyali	Maksimum Çözünürlük	1920 x 1080 @ 60 Hz - İS veya video kartı türüne bağlı olarak desteklenmeyebilir.
	Önerilen Çözünürlük	1920 x 1080 @ 60 Hz - İS veya video kartı türüne bağlı olarak desteklenmeyebilir.
	Yatay Frekans	RGB: 30 kHz ila 83 kHz HDMI: 30 kHz ila 83 kHz
	Dikey Frekans	RGB: 50 Hz ila 75 Hz HDMI: 56 Hz ila 60 Hz
	Senkronizasyon Türü	Bağımsız Senkronizasyon, Dijital
Giriş Konnektörü		15 pimli D-Sub türü, HDMI, Audio In, Speaker Out, IR, USB, RS232C IN/OUT, LAN
Güç	Nominal Voltaj	AC 100-240 V~ 50 / 60 Hz 2,0 A
	Güç tüketimi	Açık Modu: 145 W Tip. Uyku Modu (RGB): ≤ 0,5 W Uyku Modu (HDMI) : ≤ 0,7 W Kapalı Modu: ≤ 0,5 W
Çevresel koşullar	Çalışma Sıcaklığı	0 °C ila 40 °C
	Çalışma Nemi	% 10 ila % 80
	Saklama Sıcaklığı Saklama Nemi	-20 °C'den 60 °C'ye % 5 ila % 95

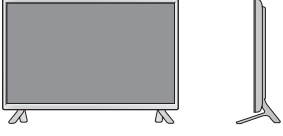
Yukarıda gösterilen ürün teknik özellikleri, ürün fonksiyonlarının yükseltilmesinden dolayı önceden haber verilmeksizin değiştirilebilir.

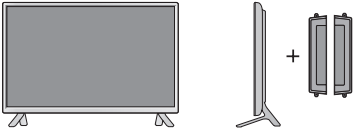
Boyutlar (Genişlik x Yükseklik x Derinlik) / Ağırlık		
	1461,6 mm x 843 mm x 57,6 mm / 30,9 kg	
		
	1461,6 mm x 900,6 mm x 313 mm / 32,3 kg	
		
	1461,6 mm x 843 mm x 92,6 mm / 31,7 kg	
		
	1461,6 mm x 900,6 mm x 313 mm / 33,1 kg	

**\* Yalnızca hoparlörleri destekleyen modeller için geçerlidir**

AUDIO	RMS Ses Çıkışı	10 W + 10 W (Sağ + Sol)
	Giriş Duyarlılığı	0,7 Vrms
	Hoparlör Empedansı	8 Ω

Yukarıda gösterilen ürün teknik özellikleri, ürün fonksiyonlarının yükseltilmesinden dolayı önceden haber verilmeksizin değiştirilebilir.

**Boyutlar**

Bu kılavuzdaki resimler gerçek ürün ve aksesuarlardan farklı olabilir.  
Vidaların boyutları için lütfen "Duvara montaj" bölümüne bakın.

(Birim: mm)

32LS33A

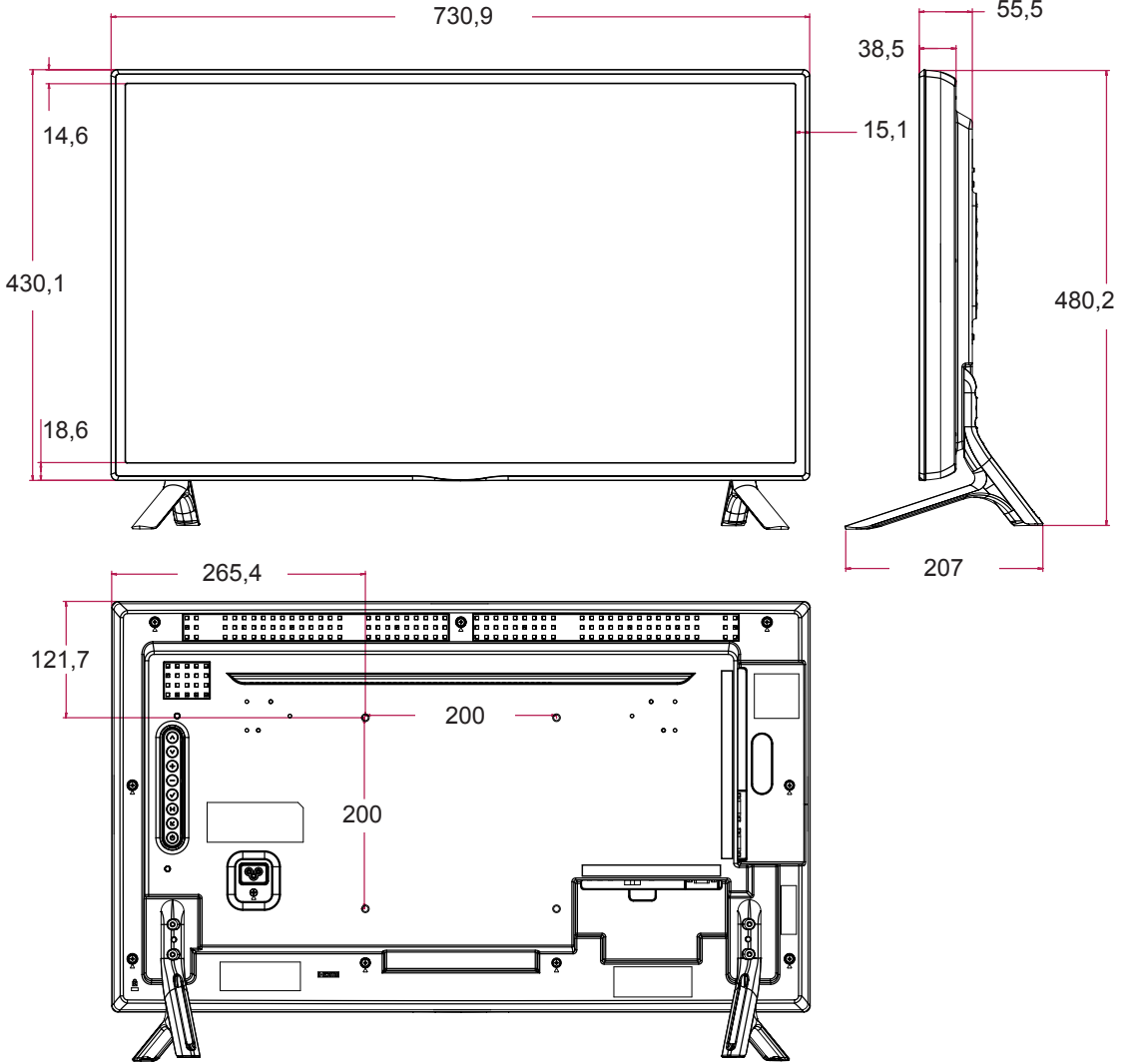

Yukarıda gösterilen ürün teknik özellikleri, ürün fonksiyonlarının yükseltilmesinden dolayı önceden haber verilmeksizin değiştirilebilir.



**Boyutlar**

Bu kılavuzdaki resimler gerçek ürün ve aksesuarlardan farklı olabilir.  
Vidaların boyutları için lütfen "Duvara montaj" bölümüne bakın.

(Birim: mm)

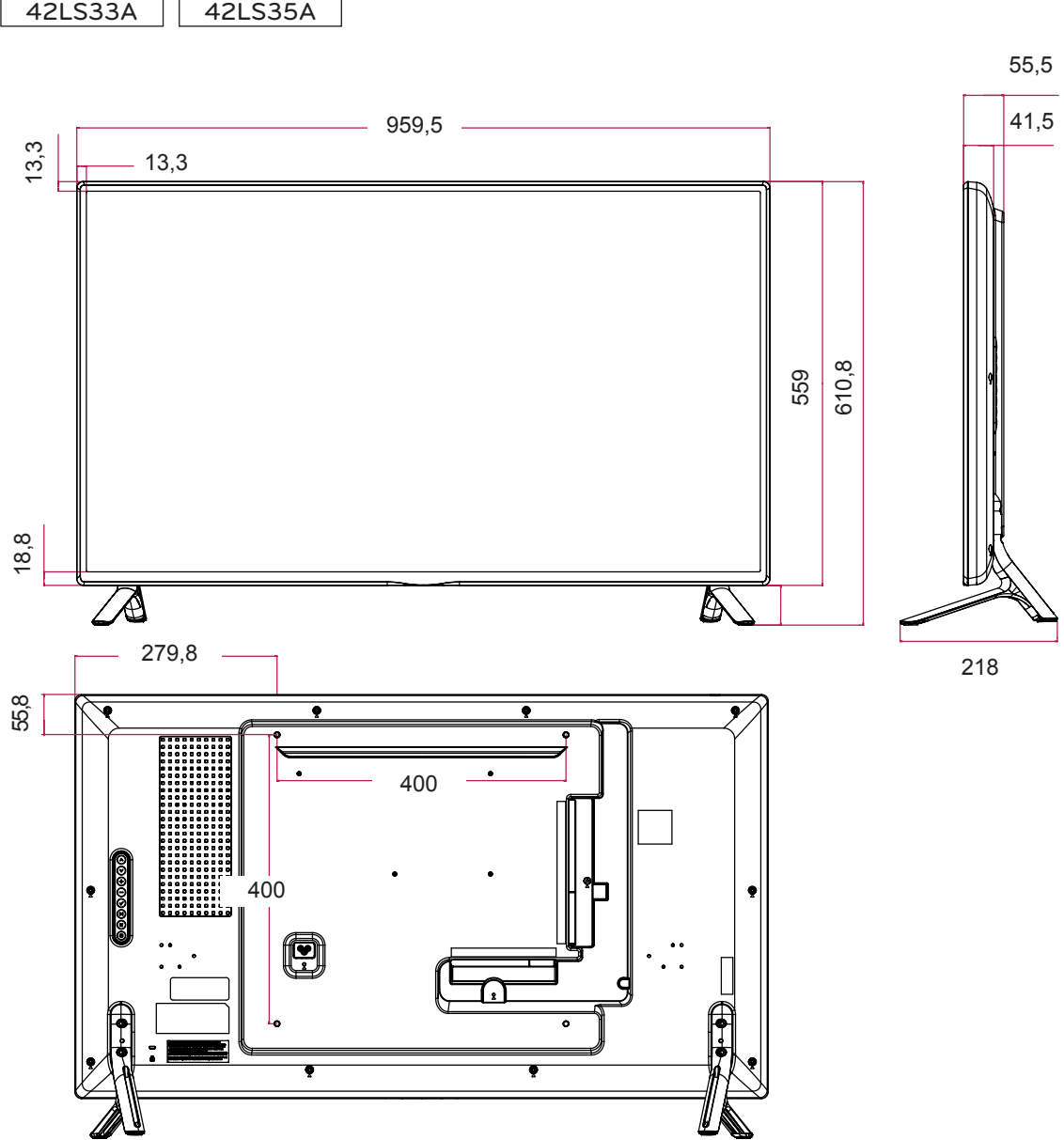

Yukarıda gösterilen ürün teknik özellikleri, ürün fonksiyonlarının yükseltilmesinden dolayı önceden haber verilmeksizin değiştirilebilir.

**Boyutlar**

Bu kılavuzdaki resimler gerçek ürün ve aksesuarlardan farklı olabilir.  
Vidaların boyutları için lütfen "Duvara montaj" bölümüne bakın.

(Birim: mm)

47LS33A

47LS35A

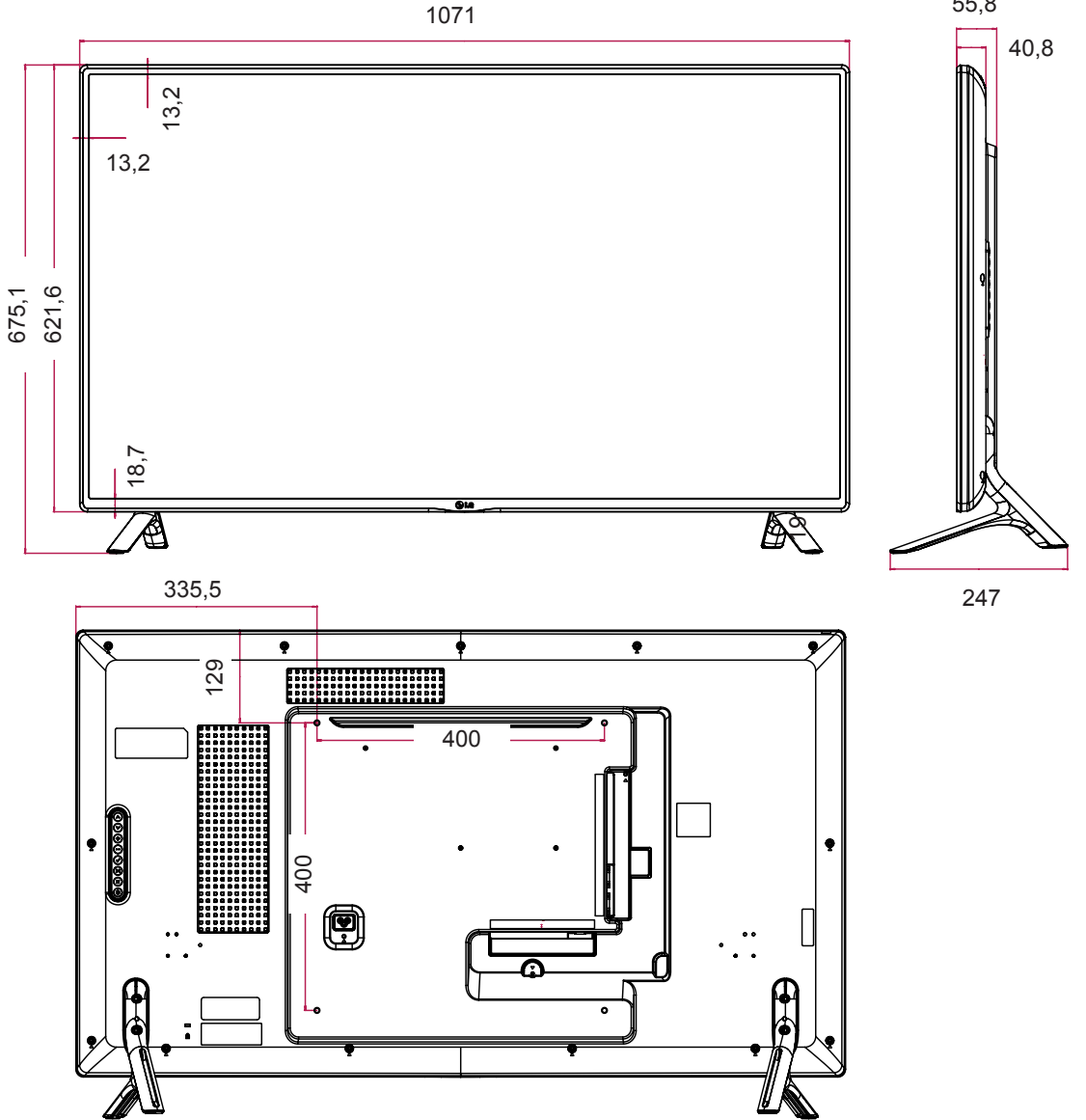

Yukarıda gösterilen ürün teknik özellikleri, ürün fonksiyonlarının yükseltilmesinden dolayı önceden haber verilmeksizin değiştirilebilir.

**Boyutlar**

Bu kılavuzdaki resimler gerçek ürün ve aksesuarlardan farklı olabilir.  
Vidaların boyutları için lütfen "Duvara montaj" bölümüne bakın.

(Birim: mm)

55LS33A

55LS35A

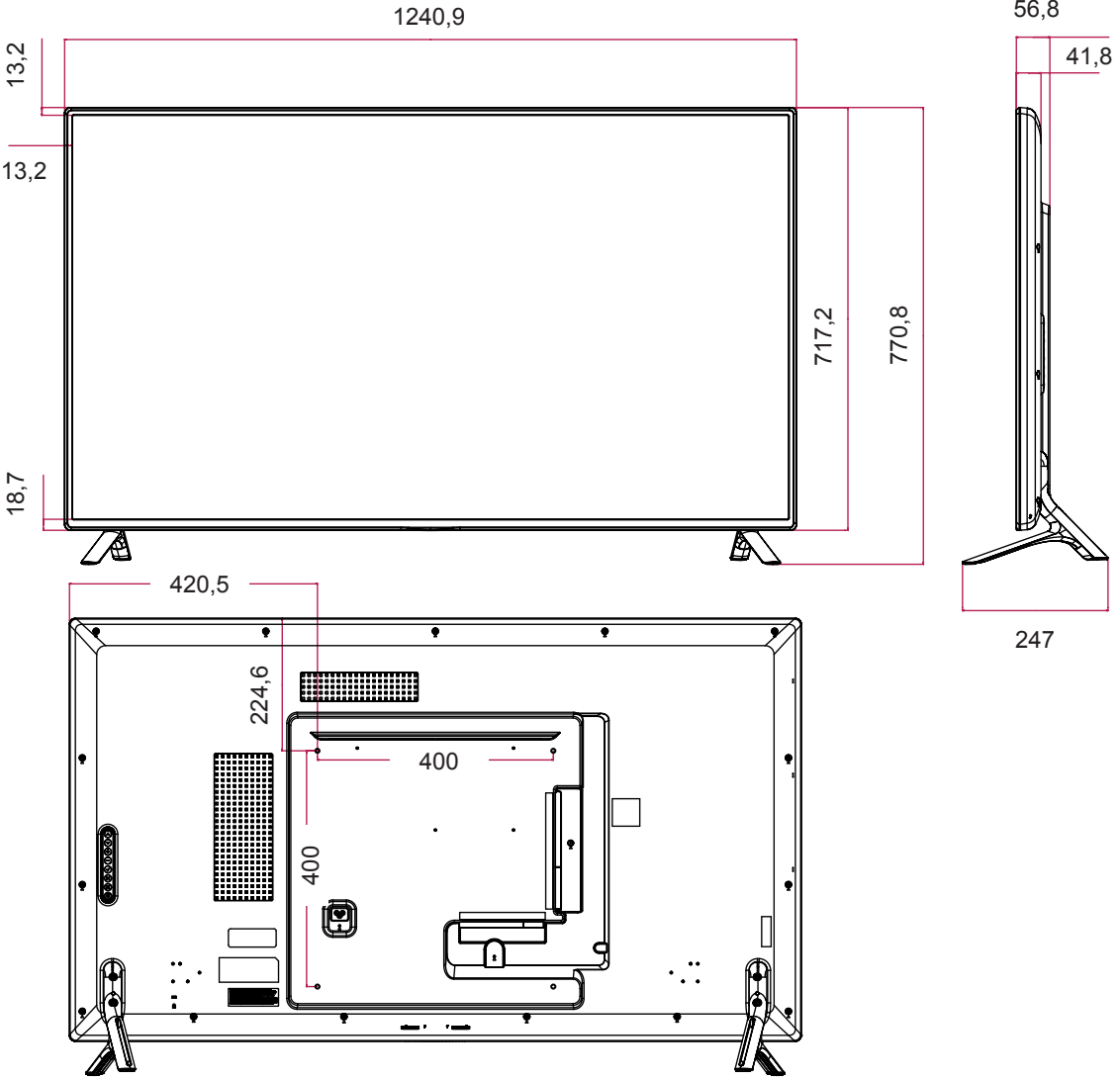

Yukarıda gösterilen ürün teknik özellikleri, ürün fonksiyonlarının yükseltilmesinden dolayı önceden haber verilmeksizin değiştirilebilir.

**Boyutlar**

Bu kılavuzdaki resimler gerçek ürün ve aksesuarlardan farklı olabilir.  
Vidaların boyutları için lütfen "Duvara montaj" bölümüne bakın.

(Birim: mm)

65LS33A

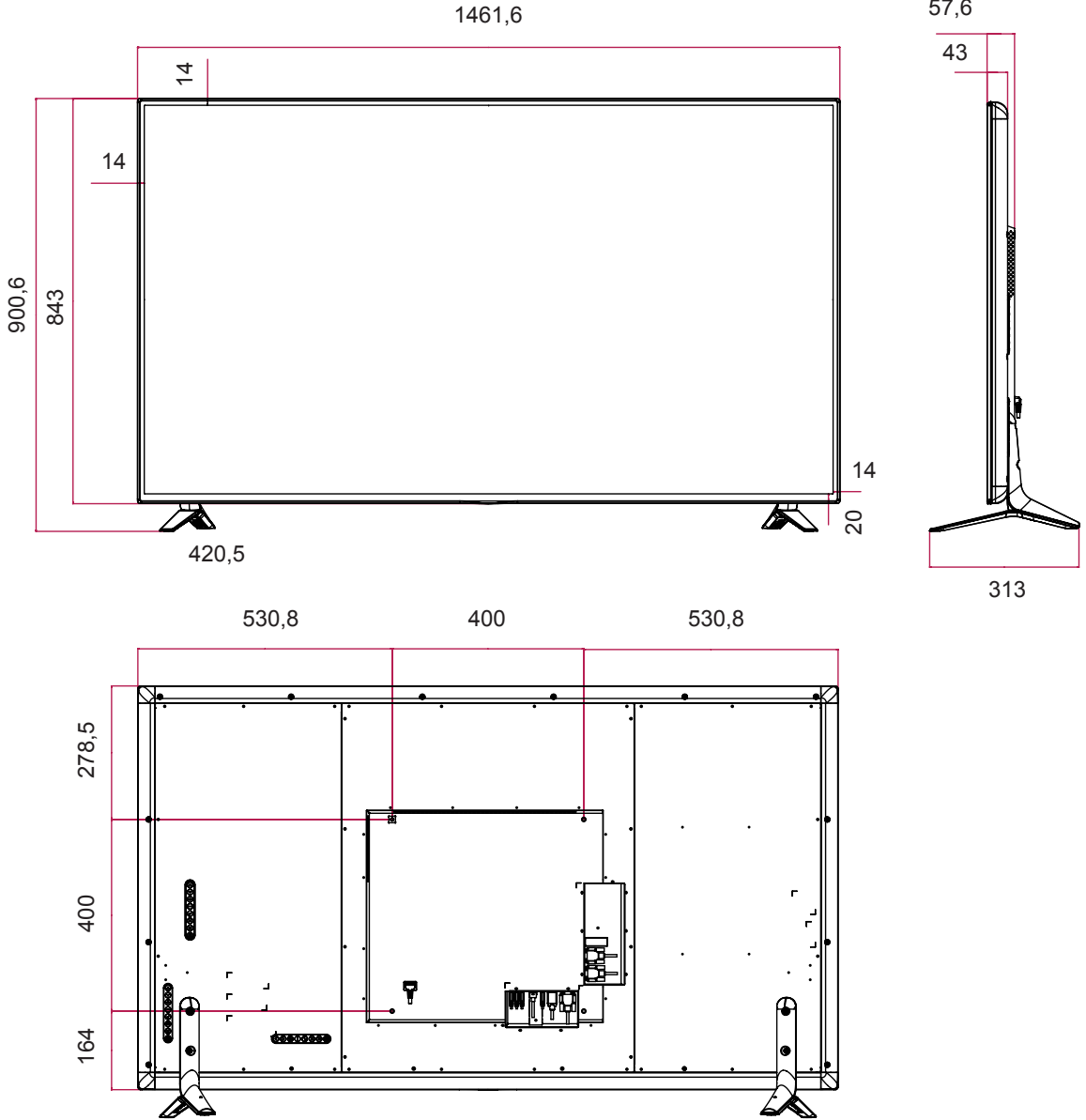

Yukarıda gösterilen ürün teknik özellikleri, ürün fonksiyonlarının yükseltilmesinden dolayı önceden haber verilmeksizin değiştirilebilir.

**RGB (PC) destekli mod**

Çözünürlük	Yatay Frekans (kHz)	Dikey Frekans (Hz)
720 x 400	31,468	70,8
640 x 480	31,469	59,94
800 x 600	37,879	60,317
1024 x 768	48,363	60
1280 x 720	44,772	59,855
1280 x 960	60	60
1152 x 864	57,717	59,934
1280 x 1024	63,981	60,02
1920 x 1080	67,5	60

**HDMI (DTV) destekli mod**

Çözünürlük	Yatay Frekans (kHz)	Dikey Frekans (Hz)
480/60P	31,5	60
576/50P	31,25	50
720/50P	37,5	50
720/60P	45	60
1080/50i	28,1	50
1080/60i	33,75	60
1080/50P	56,25	50
1080/60P	67,5	60

**HDMI (PC) destekli mod**

Çözünürlük	Yatay Frekans (kHz)	Dikey Frekans (Hz)
640 x 480	31,469	59,94
800 x 600	37,879	60,317
1024 x 768	48,363	60
1280 x 720	44,772	59,855
1366 x 768	47,7	60
1280 x 1024	63,981	60,02
1680 x 1050	65,290	59,954
1920 x 1080	67,5	60

**! NOT**

- PC çözünürlükleri RGB ve HDMI giriş modunda giriş etiketi seçeneği olarak bulunmaktadır: 640 x 480 / 60 Hz, 1280 x 720 / 60 Hz, 1920 x 1080 / 60 Hz ve DTV çözünürlükleri: 480p, 720p, 1080p.

**! NOT**

- Dikey frekans: Kullanıcının ürün ekranını izlemesini sağlamak için, ekran görüntüsünün bir flüoresan lamba gibi her saniye onlarca kez değişmesi gerekir. Dikey frekans veya yenileme hızı, saniyedeki resim görüntülenme sayısıdır. Ölçü birimi Hz'dir.
- Yatay frekans: Yatay aralık, bir yatay satırın görüntülenme süresidir. 1, yatay aralığa bölündüğünde, her saniye görüntülenen yatay satır sayısı, yatay frekans olarak çözümlenebilir. Ölçü birimi kHz'dir.

# IR KODLARI

- Bu özellik her modelde mevcut değildir.
- Modele bağlı olarak bazı tuş kodları desteklenmez.

Kod (H.desimal)	Fonksiyon	Not
08	Power	R/C DÜĞMESİ
0B	INPUT	R/C DÜĞMESİ
C4	MONITOR ON	R/C DÜĞMESİ
C5	MONITOR OFF	R/C DÜĞMESİ
95	ENERGY SAVING (e2)	R/C DÜĞMESİ
DC	3D	R/C DÜĞMESİ
10 ila 19	SAYI TUŞU 0 ila 9	R/C DÜĞMESİ
32	1/a/A	R/C DÜĞMESİ
2F	CLEAR	R/C DÜĞMESİ
02	Volume ▲ (+)	R/C DÜĞMESİ
03	Volume ▼ (-)	R/C DÜĞMESİ
79	ARC	R/C DÜĞMESİ
99	AUTO	R/C DÜĞMESİ
09	MUTE	R/C DÜĞMESİ
E0	BRIGHTNESS ^ (Sayfa YUKARI)	R/C DÜĞMESİ
E1	BRIGHTNESS v (Sayfa Aşağı)	R/C DÜĞMESİ
4D	PSM	R/C DÜĞMESİ
AA	INFO ⓘ	R/C DÜĞMESİ
5F	W.BAL	R/C DÜĞMESİ
43	SETTINGS	R/C DÜĞMESİ
40	Yukarı ▲	R/C DÜĞMESİ
41	Aşağı ▼	R/C DÜĞMESİ
07	Sol ◀	R/C DÜĞMESİ
06	Sağ ▶	R/C DÜĞMESİ
3F	S.MENU	R/C DÜĞMESİ
44	OK	R/C DÜĞMESİ
28	BACK	R/C DÜĞMESİ
5B	EXIT	R/C DÜĞMESİ
7E	SimpleLink	R/C DÜĞMESİ
7B	TILE	R/C DÜĞMESİ
B1	■	R/C DÜĞMESİ
B0	▶	R/C DÜĞMESİ
BA		R/C DÜĞMESİ
8F	◀	R/C DÜĞMESİ
8E	▶	R/C DÜĞMESİ
72	Kırmızı Tuş	R/C DÜĞMESİ
71	Yeşil Tuş	R/C DÜĞMESİ
63	Sarı Tuş	R/C DÜĞMESİ
61	Mavi Tuş	R/C DÜĞMESİ

# RS-232C KONTROLÜ

- Bu yöntemi tek bir bilgisayara birden çok ürün bağlamak için kullanın. Birkaç ürünü aynı anda bir bilgisayara bağlayarak kontrol edebilirsiniz.
- Option (Seçenek) menüsünde, Set Kimliği benzersiz şekilde 1 ile 255 arasında bir sayı ile adlandırılmalıdır.

## Kablonun bağlanması

RS-232C kablosunu resimde gösterildiği şekilde bağlayın.

- PC ve ürün arasındaki iletişim için RS-232C protokolü kullanılır. Ürünü açıp kapatabilir, bir giriş kaynağı seçebilir veya bilgisayarınızdan OSD menüsünü ayarlayabilirsiniz.

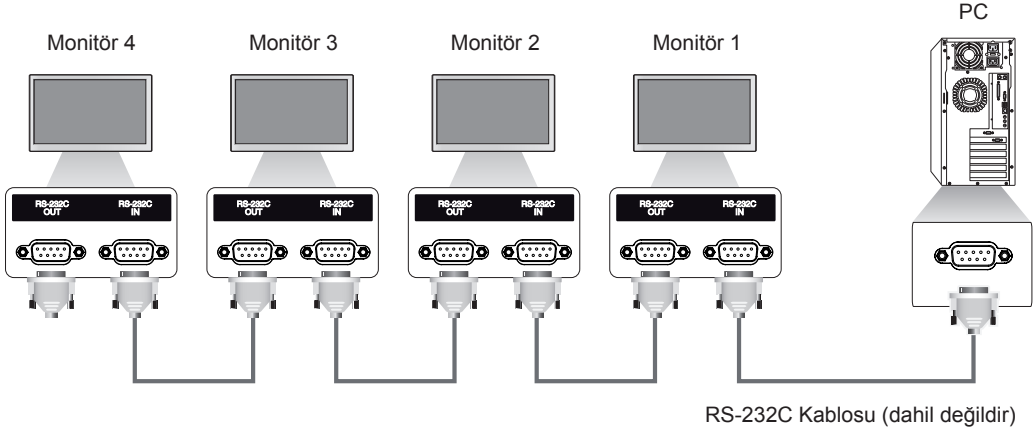

## RS-232C Yapılandırması

7 Telli Konfigürasyonlar (Standart RS-232C kablosu)

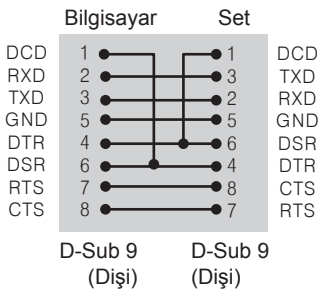

### ! NOT

- 3 kablolu bağlantılar (standart değil) kullanıldığında, IR zincirleme dizilim kullanılamaz.

## İletişim Parametresi

- Baud Oranı: 9600 BPS
- Veri Uzunluğu: 8 bit
- Eşlik Biti: Yok
- Durdurma Biti: 1 bit
- Akış Kontrolü: Yok
- İletişim Kodu: ASCII kodu
- Çapraz bağlı (ters) kablo kullanın

## Komut Referans Listesi

		KOMUT		ONALTILIK (Hexadecimal)
		1	2	
01	Power (Güç)	k	a	00 ila 01
02	Select input (Giriş Seçimi)	x	b	Bkz. [Select input]
03	Aspect Ratio (İzleme Oranı)	k	c	Bkz. [Aspect ratio]
04	Energy saving (Enerji Tasarrufu)	j	q	Bkz. [Energy saving]
05	Picture Mode (Resim Modu)	d	x	Bkz. [Picture mode]
06	Contrast (Kontrast)	k	g	00 ila 64
07	Brightness (Parlaklık)	k	h	00 ila 64
08	Sharpness (Keskinlik)	k	k	00 ila 64
09	Color (Renk)	k	i	00 ila 64
10	Tint (Ton)	k	j	00 ila 64
11	Color Temperature (Renk Sıcaklığı)	x	u	00 ila 64
12	H Position (Yatay Konum)	f	q	00 ila 64
13	V Position (Dikey Konum)	f	r	00 ila 64
14	H Size (Yatay Boyut)	f	s	00 ila 64
15	Auto Config. (Oto. Yapılandırma)	j	u	01
16	Balance (Denge)	k	t	00 ila 64
17	Sound Mode (Ses Modu)	d	y	Bkz. [Sound mode]
18	Mute (Sessiz)	k	e	00 ila 01
19	Volume (Ses Seviyesi)	k	f	00 ila 64
20	Clock 1(Year/ Month/ Day) (Zaman 1 (Yıl/ Ay/ Gün))	f	a	Bkz. [Clock 1]
21	Clock 2(Hour/ Minute/ Second) (Zaman 2(Saat/ Dakika/ Saniye))	f	x	Bkz. [Clock 2]
22	Off time schedule (kapatma zamanı planlama)	f	c	00 ila 01
23	On time schedule (açma zamanı planlama)	f	b	00 ila 01
24	Off Timer(Repeat Mode/ Time) (Kapatma Zamanlayıcı (Tekrarlama Modu/Saat))	f	e	Bkz. [Off timer]
25	On Timer(Repeat Mode/ Time) (Açma Zamanlayıcı (Tekrarlama Modu/ Saat))	f	d	Bkz. [On timer]
26	On Timer Input (Açma Zamanlayıcı Girişi)	f	u	Bkz. [On timer input]
27	Automatic Standby (Otomatik Bekleme)	m	n	00 ila 01
28	Auto Off (Otomatik Kapatma)	f	g	00 ila 01
29	Language (Dil)	f	i	Bkz. [Language]
30	ISM mode (ISM modu)	j	p	Bkz. [ISM method]
31	Reset (Sıfırlama)	f	k	00 ila 02
32	Current temperature (Sıcaklık Değeri)	d	n	FF
33	Key (Tuş)	m	c	Bkz. [Key]
34	Time elapsed (Geçen zaman dönüşümü)	d	l	FF
35	Product serial number (Seri No. Kontrolü)	f	y	FF
36	Software Version (Yazılım Sürümü)	f	z	FF
37	White Balance Red Gain (Beyaz Dengesi Kırmızı Kazanç)	j	m	00 ila FE
38	White Balance Green Gain (Beyaz Dengesi Yeşil Kazanç)	j	n	00 ila FE
39	White Balance Blue Gain (Beyaz Dengesi Mavi Kazanç)	j	o	00 ila FE
40	Backlight (Arka Işık)	m	g	00 ila 64
41	Screen off (Ekran karartma)	k	d	00 ila 01



**!** NOT

- DivX veya EMF gibi USB işlemleri sırasında, Güç (k a) ve Tuş (m c) dışındaki hiçbir komut çalıştırılmaz ve NG olarak işlenir.
- Bazı komutlar modele bağlı olarak desteklenmez.
- Belirli bir komutun durumunu gösteren 'f f' komutu, SuperSign programıyla uyumlu olması için sonuç olarak OSD'yi görüntülemez.

## İletim / Alım Protokolü

### Transmission (İletim)

[Command1][Command2][ ][Set ID][ ][Data][Cr]

- \* [Command1] Fabrika ayarı ve kullanıcı ayarları modlarını tanımlar.
- \* [Command2] Monitörleri kontrol eder.
- \* [Set ID] Kontrol etmek istediğiniz seti seçmek için kullanılır. OSD menüsündeki Ayarlar altında her sete 1 ile 255 (01H - FFH) arasında benzersiz bir set kimliği atanabilir. Set kimliği için "00H" seçildiğinde tüm bağlı monitörler eş zamanlı olarak kontrol edilebilir.
- \* [Data] Komut verilerini iletir.  
Veri sayımı komuta göre artabilir.
- \* [Cr] Satırbaşı Yapmak. ASCII kodunda "0x0D"ye karşılık gelir.
- \* [ ] Boşluk. ASCII kodunda "0x20"ye karşılık gelir.

### Acknowledgement (Alındı Bildirimi)

[Command2][ ][Set ID][ ][OK/NG][Data][x]

- \* Ürün normal verileri alırken bu formata dayalı olarak Alındı (bildirim) bilgisi gönderir. Bu durumda veri FF ise mevcut durum verisini gösterir. Veri, veri yazma modundaydısa bilgisayarın verisini geri döndürür.
- \* \* Komut, "00" (=0x00) Set Kimliği ile gönderilirse veri, tüm monitörlere uygulanır ve herhangi bir bildirim (ACK) gönderilmez.
- \* Veri değeri 'FF', RS-232C yoluyla kontrol modunda gönderilirse bir fonksiyonun mevcut ayar değeri kontrol edilebilir (yalnızca bazı fonksiyonlar için).
- \* Bazı komutlar, belirli modellerde desteklenmeyebilir.

**01. Power (Güç) (Komut: k a)**

Ekranın Power On/Off (Güç Açık/Kapalı) durumunu kontrol etmek için.

**Transmission**

[k][a][ ][Set ID][ ][Data][Cr]

Veri 00: Kapalı

01: Açık

**Acknowledgement**

[a][ ][Set ID][ ][OK/NG][Data][x]

\* Bildirim sinyali, sadece monitör seti tamamen açıldığında doğru şekilde geri gönderilir.

\* İletim ve Bildirim sinyalleri arasında belirli bir süre gecikme olabilir.

**02. Select input (Giriş Seçimi) (Komut: x b)**

Ekran için Input Select (Giriş Kaynağı) seçmek için.

**Transmission**

[x][b][ ][Set ID][ ][Data][Cr]

Veri 60: RGB

90: HDMI(HDMI1)(DTV)

A0: HDMI(HDMI1)(PC)

**Acknowledgement**

[b][ ][Set ID][ ][OK/NG][Data][x]

\* Bazı giriş sinyalleri modele bağlı olarak desteklenmez.

**03. Aspect Ratio (İzleme Oranı) (Komut: k c)**

Ekran formatını ayarlamak için.

**Transmission**

[k][c][ ][Set ID][ ][Data][Cr]

Veri 01: 4:3

02: 16:9

04: Yakınlaştırma (HDMI/ DTV)

09: Sadece tarama (720 p veya daha fazla)

(HDMI/ DTV)

10 - 1F: Sinema Yakınlaştırma 1 - 16

(HDMI/ DTV)

\* Mevcut veri türleri giriş sinyaline göre değişir. Daha fazla bilgi için kullanıcı kılavuzunun izleme oranı bölümüne bakın.

\* İzleme oranı, modelin giriş yapılandırmasına göre değişebilir.

**Acknowledgement**

[c][ ][Set ID][ ][OK/NG][Data][x]

**04. Energy saving (Enerji Tasarrufu) (Komut: j q)**

Enerji Tasarrufu fonksiyonunu ayarlamak için.

**Transmission**

[j][q][ ][Set ID][ ][Data][Cr]

Veri 00: Kapalı

01: Minimum

02: Medium (Orta)

03: Maximum (Maksimum)

04: Auto (Otomatik)

05: Video Sessiz

**Acknowledgement**

[q][ ][Set ID][ ][OK/NG][Data][x]

\*\* Modele bağlı olarak desteklenmeyebilir.

**05. Picture Mode (Resim Modu) (Komut: d x)**

Resim Modu'nu seçmek için.

**Transmission**

[d][x][ ][Set ID][ ][Data][Cr]

Veri 00: Canlı

01: Standard (Standart)

02: Sinema

03: Sport (Spor)

04: Game (Oyun)

05: Expert 1

06: Expert 2

08: APS

**Acknowledgement**

[x][ ][Set ID][ ][OK/NG][Data][x]

**06. Contrast (Kontrast) (Komut: k g)**

Ekran kontrastını ayarlamak için.

**Transmission**

[k][g][ ][Set ID][ ][Data][Cr]

Veri 00 - 64: Kontrast 0 - 100

**Acknowledgement**

[g][ ][Set ID][ ][OK/NG][Data][x]

**07. Brightness (Parlaklık) (Komut: k h)**

Ekran parlaklığını ayarlamak için.

Transmission

[k][h][ ][Set ID][ ][Data][Cr]

Veri 00 - 64: Parlaklık 0 - 100

Acknowledgement

[h][ ][Set ID][ ][OK/NG][Data][x]

**10. Tint (Ton) (Komut: k j)**

Ekran tonunu ayarlamak için.

Transmission

[k][j][ ][Set ID][ ][Data][Cr]

Veri 00 - 64: Tonlama R50 - G50

Acknowledgement

[j][ ][Set ID][ ][OK/NG][Data][x]

**08. Sharpness (Keskinlik) (Komut: k k)**

Ekran keskinliğini ayarlamak için.

\* Bu fonksiyon yalnızca AV/Komponent girişinde kullanılabilir.

Transmission

[k][k][ ][Set ID][ ][Data][Cr]

Veri 00 - 32: Keskinlik 0 - 50

Acknowledgement

[k][ ][Set ID][ ][OK/NG][Data][x]

**11. Color Temperature (Renk Sıcaklığı) (Komut: x u)**

Ekranın Color Temperature (Renk Sıcaklığı) ayarını yapmak için.

Transmission

[x][u][ ][Set ID][ ][Data][Cr]

Veri 00 - 64: Sıcak 50 - Soğuk 50

Acknowledgement

[u][ ][Set ID][ ][OK/NG][Data][x]

**09. Color (Renk) (Komut: k i)**

Ekran rengini ayarlamak için.

Transmission

[k][i][ ][Set ID][ ][Data][Cr]

Veri 00 - 64: Renk 0 - 100

Acknowledgement

[i][ ][Set ID][ ][OK/NG][Data][x]

**12. H Position (Yatay Konum) (Komut: f q)**

Ekranın Horizontal Position (Yatay Konum) ayarını yapmak için.

\* Bu fonksiyon sadece Tile Mode (Döşeme Modu), Off (Kapalı) olarak ayarlandığında kullanılabilir.

\* Çalışma aralığı RGB girişi çözünürlüğüne bağlı olarak farklılık gösterir.

(Yalnızca RGB-PC girişi için geçerlidir.)

Transmission

[f][q][ ][Set ID][ ][Data][Cr]

Veri 00 - 64: dk. -50 (Sol) - maks. 50 (Sağ)

Acknowledgement

[q][ ][Set ID][ ][OK/NG][Data][x]

**13. V Position (Dikey Konum) (Komut: f r)**

Ekranın Vertical Position (Dikey Konum) ayarını yapmak için.

\* Bu fonksiyon sadece Tile Mode (Döşeme Modu), Off (Kapalı) olarak ayarlandığında kullanılabilir.

\* Çalışma aralığı RGB girişi çözünürlüğüne bağlı olarak farklılık gösterir.

(Yalnızca RGB-PC girişi için geçerlidir.)

**Transmission**

[f][r][ ][Set ID][ ][Data][Cr]

Veri 00 - 64: dk. -50 (Alt) - maks. 50 (Üst)

**Acknowledgement**

[r][ ][Set ID][ ][OK/NG][Data][x]

**14. H Size (Yatay Boyut) (Komut: f s)**

Ekran Horizontal Size (Yatay Boyut) ayarını yapmak için.

\* Bu fonksiyon sadece Tile Mode (Döşeme Modu), Off (Kapalı) olarak ayarlandığında kullanılabilir.

\* Çalışma aralığı RGB girişi çözünürlüğüne bağlı olarak farklılık gösterir.

(Yalnızca RGB-PC girişi için geçerlidir.)

**Transmission**

[f][s][ ][Set ID][ ][Data][Cr]

Veri 00 - 64: Dk. -50 (Daralt) - Maks. 50 (Genişlet)

**Acknowledgement**

[s][ ][Set ID][ ][OK/NG][Data][x]

**15. Auto Config. (Oto. Yapılandırma) (Komut: j u)**

Otomatik olarak resim konumunu ayarlamak ve görüntü titremesini en aza indirmek için.

(Yalnızca RGB-PC girişi için geçerlidir.)

**Transmission**

[j][u][ ][Set ID][ ][Data][Cr]

Veri 01 : Set

**Acknowledgement**

[u][ ][Set ID][ ][OK/NG][Data][x]

**16. Balance (Denge) (Komut : k t)**

Ses dengesini ayarlamak için.

**Transmission**

[k][t][ ][Set ID][ ][Data][Cr]

Veri 00 - 64: Sol 50 - Sağ 50

**Acknowledgement**

[t][ ][Set ID][ ][OK/NG][Data][x]

**17. Sound Mode (Ses Modu) (Komut: d y)**

Ses Modu'nu seçmek için.

**Transmission**

[d][y][ ][Set ID][ ][Data][Cr]

Veri 01: Standart

02: Music (Müzik)

03: Cinema (Sinema)

04: Sport (Spor)

05. OYUN

07. News

**Acknowledgement**

[y][ ][Set ID][ ][OK/NG][Data][x]

**18. Mute (Sessiz) (Komut: k e)**

Ses seviyesi Sessiz açık/kapalı kontrolü için.

**Transmission**

[k][e][ ][Set ID][ ][Data][Cr]

Veri 00 : Sessiz (Ses Kapalı)

01 : Mevcut ses (Ses Açık)

**Acknowledgement**

[e][ ][Set ID][ ][OK/NG][Data][x]

**19. Volume (Ses Seviyesi) (Komut: k f)**

Oynatma sesini ayarlamak için.

Transmission

[k][f][ ][Set ID][ ][Data][Cr]

Veri 00 - 64: Ses seviyesi 0 - 100

Acknowledgement

[f][ ][Set ID][ ][OK/NG][Data][x]

**20. Clock 1 (Year/ Month/ Day) (Zaman 1 (Yıl/ Ay/ Gün)) (Komut: f a)**

Time 1 (Year/ Month/ Day) (Zaman 1 (Yıl/ Ay/ Gün)) değerlerini ayarlamak için.

Transmission

[f][a][ ][Set ID][ ][Data1][ ][Data2][ ][Data3][Cr]

Veri 1 00 - 1E: 2010 - 2040

Veri 2 01 - 0C: Ocak - Aralık

Veri 3 01 - 1F: 1 - 31

\* Time 1 (Year/Month/ Day) (Zaman 1 (Yıl/Ay/ Gün)) değerlerini kontrol etmek için "fa [Set ID] ff" kodunu girin.

Acknowledgement

[a][ ][Set ID][ ][OK/NG][Data1][Data2][Data3][x]

**21. Clock 2 (Hour/ Minute/ Second) (Zaman 2 (Saat/ Dakika/ Saniye)) (Komut: f x)**

Time 2 (Hour/ Minute/ Second) (Zaman 2 (Saat/ Dakika/Saniye)) değerlerini ayarlamak için.

Transmission

[f][x][ ][Set ID][ ][Data1][ ][Data2][ ][Data3][Cr]

Veri 1 00 - 17: 00 - 23 saat

Veri 2 00 - 3B: 00 - 59 dakika

Veri 3 00 - 3B: 00 - 59 saniye

\* Time 2 (Hour/Minute/Second) (Zaman 2 (Saat/ Dakika/Saniye)) değerlerini kontrol etmek için "fx [Set ID] ff" kodunu girin.

\*\* Time 1 (Year/Month/Day) (Zaman 1 (Yıl/Ay/Gün)) önceden ayarlanmamışsa bu komut çalışmaz.

Acknowledgement

[x][ ][Set ID][ ][OK/NG][Data1][Data2][Data3][x]

**22. Off time schedule (kapatma zamanı planlama) (Komut: f c)**

Kapatma zamanı planlamayı etkinleştirir/devre dışı bırakır.

Transmission

[f][c][ ][Set ID][ ][Data][Cr]

Veri 00: Kapalı

01: Açık

Acknowledgement

[c][ ][Set ID][ ][OK/NG][Data][x]

**23. On time schedule (açma zamanı planlama) (Komut: f b)**

Açma zamanı planlamayı etkinleştirir/devre dışı bırakır.

Transmission

[f][b][ ][Set ID][ ][Data][Cr]

Veri 00: Kapalı

01: Açık

Acknowledgement

[b][ ][Set ID][ ][OK/NG][Data][x]

**24. Off Timer(Repeat Mode/ Time) (Kapatma Zamanlayıcı (Tekrarlama Modu/Saat)) (Komut: f e)**  
Kapatma Zamanlayıcı (Tekrarlama Modu/ Saat) fonksiyonunu ayarlamak için.

**Transmission**

[f][e][ ][Set ID][ ][Data1][ ][Data2][ ][Data3][Cr]

**Veri 1**

1. F1 - F7 (Veri okuma)

F1: 1. Kapatma Zamanı verisini okur

F2: 2. Kapatma Zamanı verisini okur

F3: 3. Kapatma Zamanı verisini okur

F4: 4. Kapatma Zamanı verisini okur

F5: 5. Kapatma Zamanı verisini okur

F6: 6. Kapatma Zamanı verisini okur

F7: 7. Kapatma Zamanı verisini okur

2. E1 - E7 (Bir dizini siler), E0 (Tüm dizinleri siler)

E0: Tüm Kapatma Zamanı verilerini siler

E1: 1. Kapatma Zamanı verilerini siler

E2: 2. Kapatma Zamanı verilerini siler

E3: 3. Kapatma Zamanı verilerini siler

E4: 4. Kapatma Zamanı verilerini siler

E5: 5. Kapatma Zamanı verilerini siler

E6: 6. Kapatma Zamanı verilerini siler

E7: 7. Kapatma Zamanı verilerini siler

3. 01 - 0C (Kapatma Zamanı için haftanın günlerini seçer)

Veri 2 00 - 17: 00 - 23 Saat

Veri 3 00 - 3B: 00 - 59 Dakika

\* Kapatma Zamanı listesini okumak veya silmek için [Data2] ve [Data3] için FFH'yi belirleyin.

(Örnek 1: fe 01 f1 ff ff - 1. Kapatma Zamanı verisini okur.)

(Örnek 2: fe 01 e1 ff ff - 1. Kapatma Zamanı verisini siler.)

(Örnek 3: fe 01 04 02 03 - Kapatma Zamanı'nı "Pazartesi - Cumartesi, 02:03" olarak ayarlar.)

\* Bu fonksiyon sadece 1 (Year/Month/Day) (Yıl/ Ay/Gün) ve 2 (Hour/Minute/Second) (Saat/Dakika/ Saniye) ayarlandığında desteklenir.

**Acknowledgement**

[e][ ][Set ID][ ][OK/NG][Data1][Data2][Data3][x]

**25. On Timer(Repeat Mode/ Time) (Açma Zamanlayıcı (Tekrarlama Modu/ Saat)) (Komut: f d)**  
On Timer(Repeat mode/ Time) (Açma Zamanlayıcı (Tekrarlama Modu/ Saat)) fonksiyonunu ayarlamak için.

**Transmission**

[f][d][ ][Set ID][ ][Data1][ ][Data2][ ][Data3][Cr]

**Veri1**

1. F1 - F7 (Veri okuma)

F1: 1. Açma Zamanı verisini okur

F2: 2. Açma Zamanı verisini okur

F3: 3. Açma Zamanı verisini okur

F4: 4. Açma Zamanı verisini okur

F5: 5. Açma Zamanı verisini okur

F6: 6. Açma Zamanı verisini okur

F7: 7. Açma Zamanı verisini okur

2. E1 - E7 (Bir dizini siler), E0 (Tüm dizinleri siler)

E0: Tüm Açma Zamanı verilerini siler

E1: 1. Açma Zamanı verilerini siler

E2: 2. Açma Zamanı verilerini siler

E3: 3. Açma Zamanı verilerini siler

E4: 4. Açma Zamanı verilerini siler

E5: 5. Açma Zamanı verilerini siler

E6: 6. Açma Zamanı verilerini siler

E7: 7. Açma Zamanı verilerini siler

3. 01 - 0C (Açma Zamanı için haftanın günlerini seçer)

Veri 2 00 - 17: 00 - 23 Saat

Veri 3 00 - 3B: 00 - 59 Dakika

\* Kapatma Zamanı listesini okumak veya silmek için [Data2] ve [Data3] için FFH'yi belirleyin.

(Örnek 1: fd 01 f1 ff ff - 1. Açma Zamanı verisini okur.)

(Örnek 2: fd 01 e1 ff ff - 1. Açma Zamanı verisini siler.)

(Örnek 3: fd 01 04 02 03 - Açma Zamanı'nı "Pazartesi - Cumartesi, 02:03" olarak ayarlar.)

\* Bu fonksiyon sadece 1 (Year/Month/Day) (Yıl/ Ay/Gün) ve 2 (Hour/Minute/Second) (Saat/Dakika/ Saniye) ayarlandığında desteklenir.

**Acknowledgement**

[d][ ][Set ID][ ][OK/NG][Data1][Data2][Data3][x]

**26. On Timer Input (Açma Zamanlayıcı Girişi) (Komut: f u)**

Mevcut açma zamanlayıcısı için giriş seçerek yeni bir planlama girdisi ekler.

**Transmission**

[f][u][ ][Set ID][ ][Data1][Cr]

[f][u][ ][Set ID][ ][Data1][Data2][Cr]

Veri (Program ekle)

60: RGB

90: HDMI (HDMI1)

Data1 (Programı değiştirme)

1. F1 - F7 (Veri okuma)

F1: 1. program girişini seçer

F2: 2. program girişini seçer

F3: 3. program girişini seçer

F4: 4. program girişini seçer

F5: 5. program girişini seçer

F6: 6. program girişini seçer

F7: 7. program girişini seçer

Data2

1. FF (Veri okuma)

\* Program girişini okumak için [Data2] verisine FFH komutunu girin.

Program verisini okumayı veya değiştirmeyi denerken [Data1] için hiçbir program mevcut değilse NG mesajı görüntülenir ve işlem başarısız olur. (Örnek 1: fu 01 60 - Her program girişini bir sıra aşağıya kaydırın ve 1. program girişini RGB modunda kaydedin.)

(Örnek 2: fu 01 f1 ff - 1. program girişini okur.)

\* Bu fonksiyon sadece 1 (Year/Month/Day) (Yıl/Ay/Gün), 2 (Hour/Minute/Second) (Saat/Dakika/Saniye), Açma Zamanı (Repeat Mode/Time) (Tekrarlama Modu/Saat) belirlendiğinde desteklenir.

\*\* Modele bağlı olarak desteklenmeyebilir.

**Acknowledgement**

[u][ ][Set ID][ ][OK/NG][Data][x]

[u][ ][Set ID][ ][OK/NG][Data1][Data2][x]

**27. Automatic Standby (Otomatik Bekleme) (Komut: m n)**

Automatic Standby (Otomatik Bekleme) fonksiyonunu ayarlamak için.

**Transmission**

[m][n][ ][Set ID][ ][Data][Cr]

Veri 00: Kapalı (4 saat sonra kapatılmaması için)

01: 4 Saat (4 saat sonra kapatılması için)

02: 6 Saat (6 saat sonra kapatılması için)

03: 8 Saat (8 saat sonra kapatılması için)

**Acknowledgement**

[n][ ][Set ID][ ][OK/NG][Data][x]

**28. Auto Off (Otomatik Kapatma) (Komut: f g)**

Otomatik Kapatma fonksiyonunu ayarlamak için.

**Transmission**

[f][g][ ][Set ID][ ][Data][Cr]

Veri 00: Kapalı (15 dakika sonra kapatılmaması için)

01: 15 dk. (15 dakika sonra kapatılması için)

**Acknowledgement**

[g][ ][Set ID][ ][OK/NG][Data][x]

**29. Language (Dil) (Komut: f i)**

OSD dilini ayarlamak için.

**Transmission**

[f][i][ ][Set ID][ ][Data][Cr]

Veri 00: Çekce

01: Danca

02: Almanca

03: İngilizce

04: İspanyolca (AB)

05: Yunanca

06: Fransızca

07: İtalyanca

08: Felemenkçe

09: Norveççe

0A: Portekizce

0B: Portekizce (Brezilya)

0C: Rusça

0D: Fince

0E: İsveççe

0F: Kore Dili

10: Çince (Mandarin dili)

11: Yue Çincesi (Kanton lehçesi)

**Acknowledgement**

[i][ ][Set ID][ ][OK/NG][Data][x]

**30. ISM mode (ISM modu) (Komut: j p)**

Sabit bir görüntünün ekranda kalmamasını sağlamak üzere ISM metodunu seçmek için.

**Transmission**

[j][p][ ][Set ID][ ][Data][Cr]

Veri 08: Normal

20: Color wash

**Acknowledgement**

[p][ ][Set ID][ ][OK/NG][Data][x]



**31. Reset (Sıfırlama) (Komut: f k)**

Resim, Ekran, Ses ve Fabrika ön ayarlarına dönüş fonksiyonunu çalıştırmak için.  
(Ekran Sıfırlama sadece RGB giriş modunda gerçekleştirilebilir.)

Transmission

[f][k][ ][Set ID][ ][Data][Cr]

Veri 00: Resim Sıfırlama  
01: Ekranın Sıfırlanması  
02: Fabrika Ayarlarına Sıfırlanması

Acknowledgement

[k][ ][Set ID][ ][OK/NG][Data][x]

**32. Current temperature (Sıcaklık Değeri) (Komut: d n)**

İç sıcaklık değerini kontrol etmek için.

Transmission

[d][n][ ][Set ID][ ][Data][Cr]

Veri FF: Durumu kontrol eder

Acknowledgement

[n][ ][Set ID][ ][OK/NG][Data][x]

[n][ ][Set ID][ ][OK/NG][Data1][Data2][Data3][x]

\* Sıcaklık, heksadesimal olarak görüntülenir.

**33. Key (Tuş) (Komut: m c)**

IR uzaktan kumandasının tuş kodunu göndermek için.

Transmission

[m][c][ ][Set ID][ ][Data][Cr]

Veri IR\_KEY\_CODE

Acknowledgement

[c][ ][Set ID][ ][OK/NG][Data][x]

Tuş kodu için bkz IR Kodu.

\* Modele bağlı olarak bazı tuş kodları desteklenmez.

**34. Time elapsed (Geçen zaman dönüşümü) (Komut: d l)**

Panel kullanım süresini kontrol etmek için.

Transmission

[d][l][ ][Set ID][ ][Data][Cr]

Veri FF: Durumu okur

Acknowledgement

[l][ ][Set ID][ ][OK/NG][Data][x]

\* Dönüşüm verisi, onaltılık cinsinden kullanım saati sayısı anlamına gelir.

**35. Product serial number (Seri No. Kontrolü) (Komut: f y)**

Seri Numaralarını kontrol etmek için.

Transmission

[f][y][ ][Set ID][ ][Data][Cr]

Veri FF: Ürün Seri Numarası'nı kontrol eder.

Acknowledgement

[y][ ][Set ID][ ][OK/NG][Data][x]

\* Veri, ASCII kodudur.

**36. Software Version (Yazılım Sürümü) (Komut: f z)**

Yazılım Sürümünü kontrol etmek için.

Transmission

[f][z][ ][Set ID][ ][Data][Cr]

Veri FF: Yazılım sürümünü kontrol eder

Acknowledgement

[z][ ][Set ID][ ][OK/NG][Data][x]

**37. White Balance Red Gain (Beyaz Dengesi Kırmızı Kazanç) (Komut: j m)**

Beyaz Dengesi Red Gain'i (Kırmızı Kazanç) ayarlamak için.

Transmission

[j][m][ ][Set ID][ ][Data][Cr]

Veri 00 - FE: Red Gain (Kırmızı Kazanç) 0 - 254

Acknowledgement

[m][ ][Set ID][ ][OK/NG][Data][x]

**40. Backlight (Arka ışık) (Komut: m g)**

Ekran arka ışığını ayarlamak için.

Transmission

[m][g][ ][Set ID][ ][Data][Cr]

Veri 00 - 64: Backlight (Arka ışık) 0 - 100

Acknowledgement

[g][ ][Set ID][ ][OK/NG][Data][x]

\*\* Modele bağlı olarak desteklenmeyebilir.

**38. White Balance Green Gain (Beyaz Dengesi Yeşil Kazanç) (Komut: j n)**

Beyaz Dengesi Green Gain'i (Yeşil Kazanç) ayarlamak için.

Transmission

[j][n][ ][Set ID][ ][Data][Cr]

Veri 00 - FE: Green Gain (Yeşil Kazanç) 0 - 254

Acknowledgement

[n][ ][Set ID][ ][OK/NG][Data][x]

**41. Screen off (Ekran karartma) (Komut: k d)**

Ekranı açar ya da kapatır.

iletim

[k][d][ ][Set ID][ ][Data][Cr]

Veri 00: Ekranı açar.

01: Ekranı kapatır.

Alındı Bildirimi

[d][ ][Set ID][ ][OK/NG][Data][x]

**39. White Balance Blue Gain (Beyaz Dengesi Mavi Kazanç) (Komut: j o)**

Beyaz Dengesi Blue Gain'i (Mavi Kazanç) ayarlamak için.

Transmission

[j][o][ ][Set ID][ ][Data][Cr]

Veri 00 - FE: Blue Gain (Mavi Kazanç) 0 - 254

Acknowledgement

[o][ ][Set ID][ ][OK/NG][Data][x]



# LG

Life's Good



**NOT**

- ENERGY STAR(EPA), 65LS33A modelinde desteklenemez.



#### Eski cihazınızın atılması

1. Bu çarpı işaretli tekerlekli çöp tenekesi sembolü ürünün 2002/96/EC Avrupa Yönergesi kapsamında olduğunu gösterir.
2. Tüm elektrikli ve elektronik ürünler hükümetin ya da mahalli yetkililerin gösterdiği toplama tesislerine atılmaktadır.
3. Eski cihazınızın uygun biçimde atılması çevreye ve insan sağlığına zararı potansiyel negatif sonuçları önler.
4. Eski cihazınızın atılmasıyla ilgili daha detaylı bilgi almak için lütfen mahalli yetkililerle, kalı atık servisiyle ya da ürünü aldığınız mağaza ile iletişime geçiniz.
5. EEE Yönetmeliğine uygundur.

### İTHALATÇI FİRMA

LG Electronics Ticaret A.Ş.  
Kaptanpaşa Mah. Piyalepaşa Bulvarı  
No:73 Ortadoğu Plaza Kat : 7  
Şişli-İstanbul-Türkiye  
Tel.: 0090 212 314 52 52  
Fax: (0212) 222 61 44

### ÜRETİCİ FİRMA

LG Electronics Inc. LG Twin Towers 20,  
Yeouido-dong, Yeongdeungpo-gu,  
Seoul, Korea 150-721  
Tel.: 82-2-3777-1114

Ürünü kullanmadan önce mutlaka Önemli Tedbirleri okuyun.

Kullanım Kılavuzunu (CD) ileride ihtiyacınızın olması ihtimaline karşı saklayın.

SET'in model ve seri numarası SET'in arka ve yan tarafında bulunur. Servise ihtiyacınız olması ihtimaline karşılık bir yere kaydedin.

MODEL \_\_\_\_\_

SERİ \_\_\_\_\_

GPL, LGPL, MPL ve bu ürünün içerdiği diğer açık kaynaklı lisanslar altında kaynak kodu elde etmek için lütfen <http://opensource.lge.com> adresini ziyaret edin.

Kaynak koduna ek olarak, adı geçen tüm lisans koşulları, garanti feragatnameleri ve telif hakkı bildirimleri indirilmek üzere mevcuttur. LG Electronics, [opensource@lge.com](mailto:opensource@lge.com) adresine e-posta atarak talep etmeniz durumunda dağıtım masrafları (medya, sevkiyat ve taşıma ücretleri gibi) size ait olmak üzere ürünün kaynak kodunu bir CD-ROM'a kayıtlı olarak da gönderecektir. Bu teklif, ürünü satın aldığınız tarihten itibaren üç (3) yıl süreyle geçerlidir.

ENERGY STAR is a set of power-saving guidelines issued by the U.S. Environmental Protection Agency(EPA).



As an ENERGY STAR Partner LGE U. S. A.,Inc. has determined that this product meets the ENERGY STAR guidelines for energy efficiency. Refer to [ENERGYSTAR.gov](http://ENERGYSTAR.gov) for more information on the ENERGY STAR program.

**UYARI** - Bu A sınıfı bir üründür. Ev ortamında bu ürün radyo parazitine sebep olabilir, bu durumda kullanıcı gerekli önlemleri almalıdır.

Cihazınızı açarken veya kapatırken geçici olarak bazı sesleri duymanız normaldir.