

ПОСІБНИК КОРИСТУВАЧА

МОНІТОР ДЛЯ ВІДОБРАЖЕННЯ РЕКЛАМНОГО ВМІСТУ

Перед тим як вмикати пристрій, уважно прочитайте цей посібник і збережіть його для довідки в майбутньому.

МОДЕЛІ МОНІТОРА ДЛЯ ВІДОБРАЖЕННЯ
РЕКЛАМНОГО ВМІСТУ

32LS33A	42LS35A
42LS33A	47LS35A
47LS33A	55LS35A
55LS33A	
65LS33A	

ЗМІСТ

3 ЛІЦЕНЗІЇ

4 ВСТАНОВЛЕННЯ ТА ПІДГОТОВКА

- 4 Розпакування
- 5 Додаткове приладдя
- 6 Частини та кнопки
- 7 Під'єднання підставки
- 8 Під'єднання динаміків
- 9 Інфрачервоний приймач
- 9 Портретна орієнтація
- 10 Встановлення на стіні

12 ПУЛЬТ ДИСТАНЦІЙНОГО КЕРУВАННЯ

14 ПІДКЛЮЧЕННЯ

- 15 З'єднання RGB
- 16 З'єднання HDMI
- 16 З'єднання з ІЧ приймачем
- 17 Під'єднання до USB-інтерфейсу
- 17 Підключення до локальної мережі

18 КОРИСТУВАННЯ МОНІТОРОМ

- 18 Використання списку зовнішніх пристроїв
- 18 Налаштування формату зображення

20 РОЗВАГИ

- 20 Використання мережі
- 20 - Підключення до кабельної мережі
- 21 - Стан мережі
- 22 Користування меню "Мої мультимедіа"
- 22 - Під'єднання USB-пристроїв
- 24 - Перегляд файлів
- 27 - Перегляд фільмів

- 30 - Перегляд фотографій
- 32 - Відтворення музики
- 35 - Перегляд списку вмісту

36 НАЛАШТУВАННЯ ПАРАМЕТРІВ

- 36 Виклик головного меню
- 37 - Параметри меню зображення
- 40 - Параметри меню звуку
- 41 - Параметри меню часу
- 42 - Пункти меню параметрів
- 43 - Параметри меню мережі

44 УСУНЕННЯ НЕСПРАВНОСТЕЙ

46 ТЕХНІЧНІ ХАРАКТЕРИСТИКИ

62 ІЧ-КОДИ

63 КЕРУВАННЯ ЗА ДОПОМОГОЮ КАБЕЛЮ RS-232C

- 63 Під'єднання кабелю
- 63 Конфігурації RS-232C
- 63 Параметри зв'язку
- 64 Довідковий перелік команд
- 66 Протокол передачі / отримання

ЛІЦЕНЗІЇ

Набір ліцензій може бути різним залежно від моделі. Детальнішу інформацію про ліцензії дивіться на веб-сайті www.lg.com.



HDMI, HDMI High-Definition Multimedia Interface та логотип HDMI є торговельними марками або зареєстрованими торговельними марками HDMI Licensing, LLC в США та інших країнах.



ПРО ВІДЕО DIVX: DivX® – це цифровий відеоформат, створений DivX, LLC, дочірньою компанією Rovi Corporation. Цей пристрій офіційно сертифіковано компанією DivX Certified® та піддано ретельному тестуванню щодо можливості відтворення відео DivX. Щоб отримати детальнішу інформацію і програмне забезпечення для конвертації файлів у формат DivX, відвідайте веб-сайт divx.com.

ПРО ВІДЕО ЗА ЗАПИТОМ DIVX: цей пристрій, що отримав сертифікацію DivX Certified®, необхідно зареєструвати, щоб мати змогу відтворювати придбані файли DivX-відео за запитом (Video-on-Demand, VOD) Щоб отримати реєстраційний код, зайдіть до розділу DivX VOD в меню налаштування пристрою. На веб-сайті vod.divx.com ви знайдете детальнішу інформацію про проведення реєстрації.

Сертифікація DivX Certified® необхідна для відтворення відео DivX® у форматі високої чіткості 1080p, зокрема вмісту преміум.

DivX®, DivX Certified® і відповідні логотипи є товарними знаками корпорації Rovi Corporation або її дочірніх компаній та використовуються на правах ліцензії.

Захищено одним або кількома з перелічених патентів США: 7 295 673; 7 460 668; 7 515 710; 7 519 274



Виготовлено за ліцензією компанії Dolby Laboratories. Dolby та емблема з подвійним "D" – торговельні марки компанії Dolby Laboratories.

ВСТАНОВЛЕННЯ ТА ПІДГОТОВКА

Розпакування

Перевірте наявність перелічених елементів в упаковці. Якщо якогось компонента бракує, зверніться до місцевого постачальника, у якого Ви придбали виріб. Зображення у цьому посібнику можуть відрізнятися від дійсного вигляду виробу та аксесуарів.

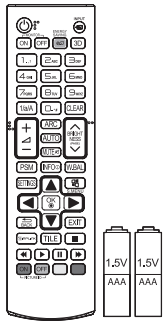

Пульт дистанційного керування і батареї

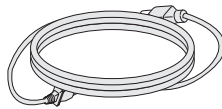

Кабель живлення

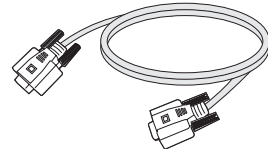

RGB-кабель

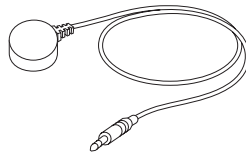

Інфрачервоний приймач

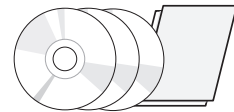

Компакт-диск(посібник користувача, програма SuperSign, посібник SuperSign)/ гарантійний талон



УВАГА

- Заради власної безпеки та продовження терміну експлуатації виробу не використовуйте неліцензійні елементи.
- Гарантія не поширюється на будь-які пошкодження або травми, які виникли внаслідок використання неліцензійних елементів.



ПРИМІТКА

- Комплектація виробу може різнитися залежно від моделі.
- Технічні характеристики виробу або зміст цього посібника може бути змінено без попередження у зв'язку з удосконаленням виробу.

Додаткове приладдя

Додаткове приладдя може бути змінено для покращення роботи виробу, а також може додаватися нове приладдя без попередження. Зображення у цьому посібнику можуть відрізнятися від дійсного вигляду виробу та аксесуарів.

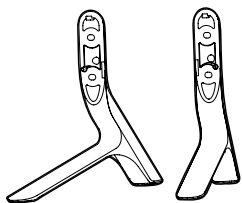

Підставка

ST-321T	32LS33A
ST-421T	42LS33A/ 42LS35A
ST-471T	47LS33A/ 47LS35A 55LS33A/ 55LS35A
ST-651T	65LS33A



Гвинти

Діаметр 4 мм, крок різьби 0,7 мм, довжина 14 мм
(із пружинною шайбою)

Підставка та комплектуючі



Гучномовець
SP-2100



Фіксатор для кабелів/
затискач кабелю

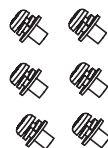

Гвинти

Діаметр 4 мм, крок
різьби 0,7 мм, довжина
8 мм
(із пружинною шайбою)

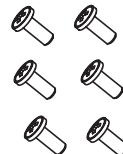

Гвинти

Діаметр 4 мм, крок
різьби 1,6 мм, довжи-
на 10 мм

Гучномовці та комплектуючі

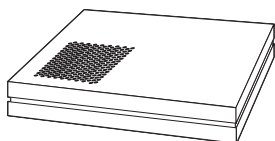

Медіапрогравач
MP500/ MP700



Гвинти



Компакт-диск
(посібник користувача)

Комплект медіапрогравача

! ПРИМІТКА

- У комплектацію деяких моделей фіксатор/затискач кабелю може не входити.
- Деякі моделі не комплектуються додатковим приладдям.

Частини та кнопки



№	Опис
1	Перехід угору та вниз.
2	Регулювання рівня гучності.
3	Відображення поточного сигналу та режиму. Натисніть цю кнопку, щоб автоматично налаштувати зображення на екрані (доступно лише в режимі RGB)
4	Доступ до головних меню, збереження введених даних і вихід із меню.
5	Зміна джерела вхідного сигналу.
6	Увімкнення або вимкнення живлення.

Під'єднання підставки

- Передбачено не для всіх моделей.

- 1 Накрийте стіл м'якою тканиною і покладіть на неї пристрій екраном донизу. Під'єднайте підставку, як це показано на малюнку.

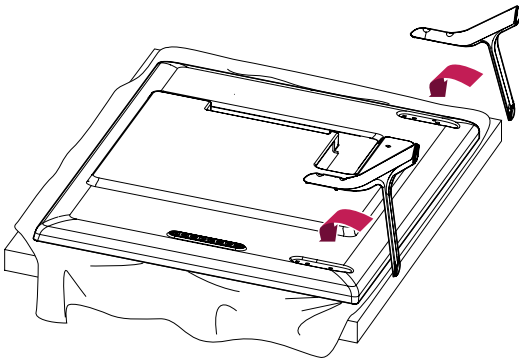

- 2 За допомогою гвинтів закріпіть підставку на задній панелі пристрою, як це показано на малюнку.

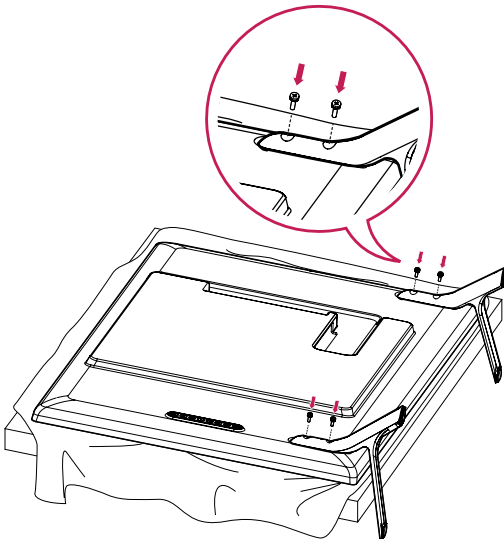

Під'єднання динаміків

- Передбачено не для всіх моделей.

32LS33A

- 1 Підключіть кабель вхідного сигналу, перш ніж встановлювати гучномовці. Скористайтеся затискачем, щоб упорядкувати та закріпити кабелі.

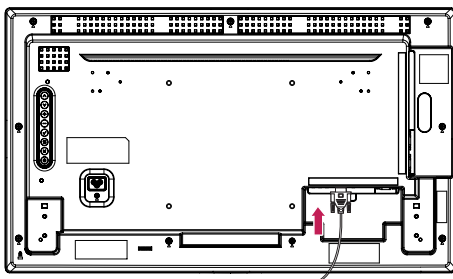

- 2 За допомогою гвинтів закріпіть динаміки, як показано на малюнку. Потім під'єднайте кабелі динаміків. Перевірте чи від'єднано кабель живлення.

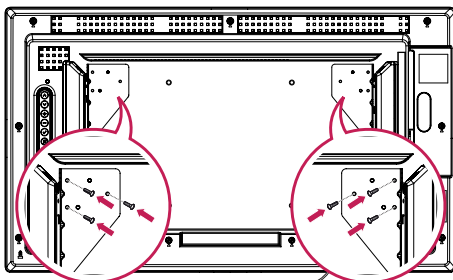

- 3 Під'єднуючи роз'єми динаміків, дотримуйтеся правильної полярності. Скористайтеся затискачем, щоб упорядкувати та закріпити кабелі.

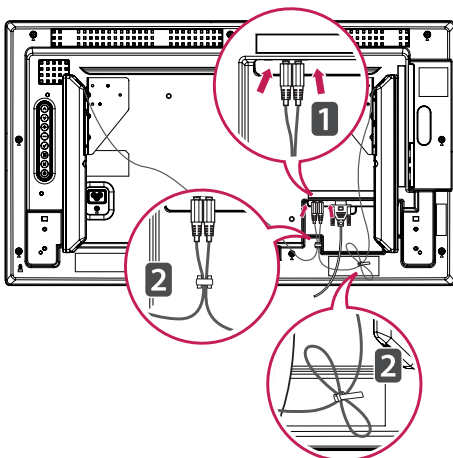

42LS33A

47LS33A

55LS33A

42LS35A

47LS35A

55LS35A

65LS33A

- 1 Підключіть кабель вхідного сигналу, перш ніж встановлювати гучномовці. Скористайтеся затискачем, щоб упорядкувати та закріпити кабелі.

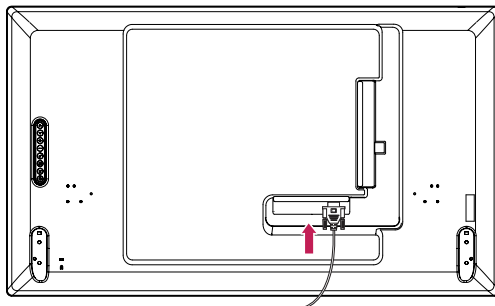

- 2 За допомогою гвинтів закріпіть динаміки, як показано на малюнку. Потім під'єднайте кабелі динаміків. Перевірте чи від'єднано кабель живлення.

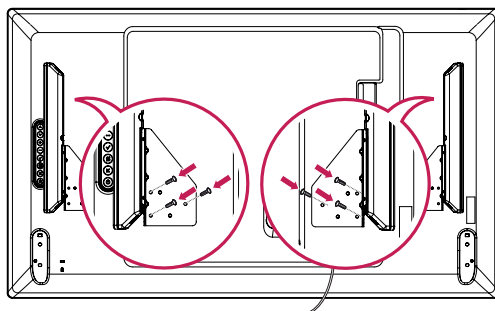

- 3 Під'єднуючи роз'єми динаміків, дотримуйтеся правильної полярності. Скористайтеся затискачем, щоб упорядкувати та закріпити кабелі.

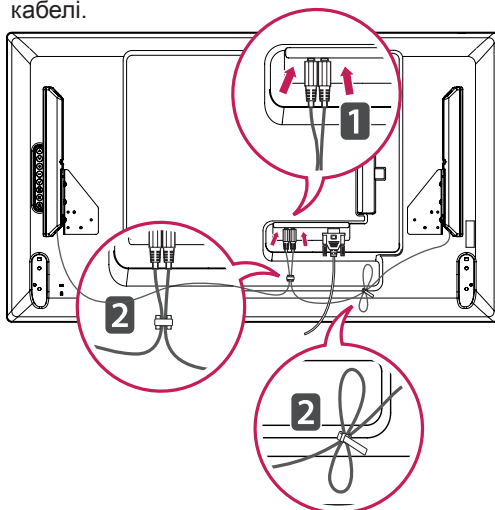

Інфрачервоний приймач

Дозволяє встановлювати сенсор пульта дистанційного керування у будь-якому місці. ІЧ-приймач кріпиться до корпусу за допомогою магніту. Прикріпіть магнітну пластину до потрібного місця на виробі. Його можна прикріпити до краю монітора.

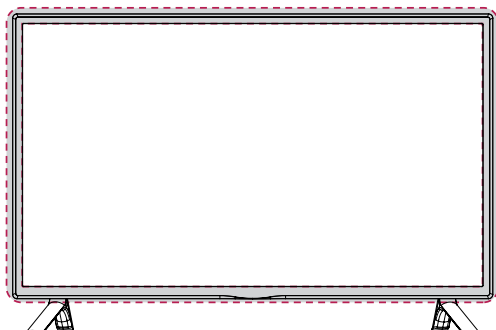

Портретна орієнтація

Щоб встановити пристрій у вертикальному положенні, поверніть його на 90 градусів проти годинникової стрілки, дивлячись на пристрій спереду.

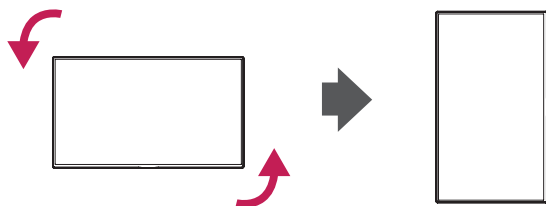

Використання системи безпеки Kensington

Роз'єм для під'єднання системи безпеки Kensington розташовано на задній панелі монітора. Детальніше про встановлення і використання читайте в посібнику, який додається до системи безпеки Kensington, або на веб-сайті <http://www.kensington.com>.

За допомогою кабелю системи безпеки Kensington прикріпіть монітор до столу.

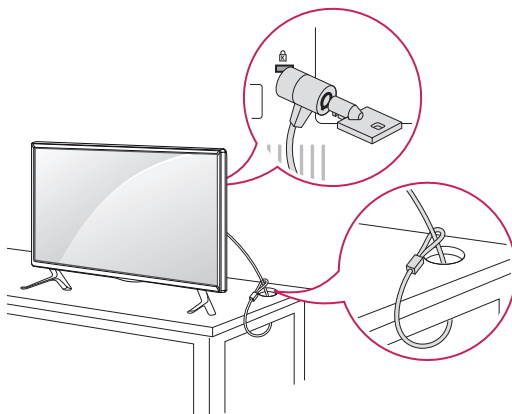

ПРИМІТКА

- Систему безпеки Kensington можна придбати окремо. Додаткове приладдя продається в більшості магазинів електроніки.

Встановлення на стіні

Для належної вентиляції залиште 10 см вільного простору з боків і позаду виробу. Детальні інструкції щодо встановлення можна отримати у продавця виробу; дивіться додатковий посібник зі встановлення та налаштування регульованого настінного кронштейну.

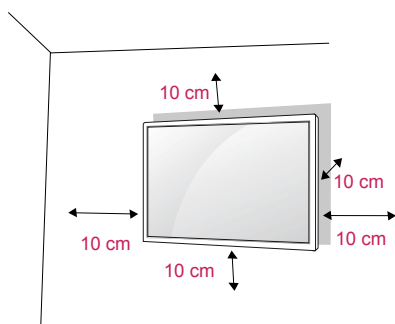

Щоб прикріпити монітор до стіни, під'єднайте до його задньої панелі настінний кронштейн (продається окремо). Щоб монітор не впав, надійно фіксуйте настінний кронштейн (продається окремо).

- 1 Використовуйте лише гвинти та настінні кронштейни, що відповідають стандарту VESA.
- 2 Якщо використовувати гвинти, довші за стандартні, можна пошкодити внутрішні частини пристрою.
- 3 Використання неправильних гвинтів може призвести до пошкодження виробу та його падіння на землю. Компанія LG Electronics не несе відповідальності за такі випадки.
- 4 Кріплення стандарту VESA мають відповідати поданим нижче вимогам.
 - 785 мм або більше
 - * Монтажний гвинт: діаметр 6,0 мм, крок різьби 1,0 мм, довжина 12 мм

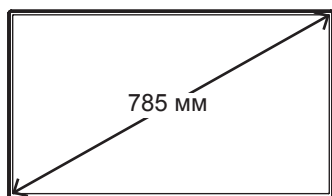

УВАГА

- Перед тим як переносити або встановлювати монітор, від'єднайте кабель живлення. Недотримання цієї вимоги може призвести до ураження електричним струмом.
- Якщо встановити монітор на стелі або похилій стіні, він може впасти та спричинити серйозні травми.
- Використовуйте лише настінне кріплення, рекомендоване LG. Із питаннями щодо встановлення звертайтеся за місцем придбання монітора або до кваліфікованого спеціаліста.
- Не затягуйте гвинти надто сильно, оскільки це може призвести до пошкодження монітора та втрати гарантії.
- Використовуйте тільки гвинти та настінні кріплення стандарту VESA. Гарантія на цей виріб не поширюється на будь-які пошкодження чи травми, що виникли через неналежне використання або використання невідповідного приладдя.

ПРИМІТКА

- Набір для настінного кріплення містить посібник зі встановлення та всі необхідні частини.
- Настінний кронштейн продається окремо. Додаткове приладдя можна придбати в місцевого постачальника.
- Залежно від настінного кріплення довжина гвинтів може відрізнятись. Використовуйте гвинти належної довжини.
- Детальніше читайте в посібнику, який додається до настінного кріплення.
- Гарантія не поширюється на будь-які пошкодження, що виникли внаслідок використання виробу в надто запиленому приміщенні.

Кріплення телевізора до стіни (додатково)

(залежно від моделі)

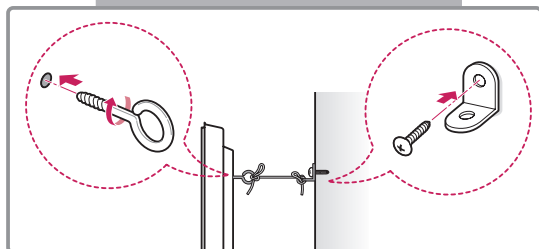
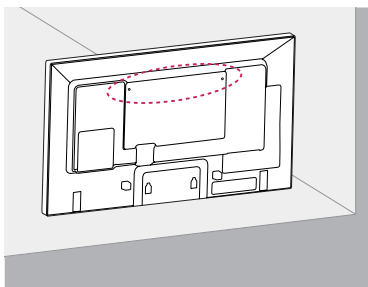

- 1 Надійно закрутіть гвинти з кільцями або звичайні гвинти з кутовими кронштейнами в отвори на задній панелі пристрою.
- Якщо в ці отвори вкручено інші гвинти, викрутіть їх.
- 2 Зафіксуйте кронштейни на стіні за допомогою шурупів або анкерних гвинтів.
Кронштейни повинні бути розташовані на стіні приблизно навпроти гвинтів із кільцями на задній панелі пристрою.
- 3 За допомогою міцного шнура прив'яжіть гвинти з кільцями до кронштейнів на стіні.
Шнур має натягуватися горизонтально, перпендикулярно до стіни.

УВАГА

- Слідкуйте, щоб діти не вилазили на пристрій і не виснули на ньому.

ПРИМІТКА

- Ставте пристрій тільки на стійку та міцну підставку або шафку, яка витримає його вагу.
- Кронштейни, гвинти та шнури можуть не додаватися до комплекту. Додаткове приладдя можна придбати в місцевого дилера.

УВАГА!

- Якщо виріб розмістити у недостатньо стійкому місці, він може впасти і завдати шкоди. Великої кількості ушкоджень, зокрема дітей, можна уникнути, дотримуючись простих заходів безпеки, зокрема:
 - » використовуйте корпуси і підставки, рекомендовані виробником виробу;
 - » використовуйте лише ті меблі, на яких можна надійно розмістити виріб;
 - » розміщуйте виріб так, щоб його краї не виступали за край поверхні, на якій його розміщено;
 - » не ставте виріб на високі меблі (зокрема кресла і книжкові полиці), якщо виріб і меблі не закріплено до надійної основи;
 - » не ставте виріб на одяг чи інший матеріал між виробом і основою, на яку його поміщено;
 - » інформуйте дітей, що залізати на меблі, щоб досягнути виріб чи його пульт керування, небезпечно.

ПУЛЬТ ДИСТАНЦІЙНОГО КЕРУВАННЯ

У цьому посібнику описано кнопки пульта дистанційного керування. Уважно прочитайте цей посібник і використовуйте монітор належним чином.

Для заміни батарей відкрийте кришку відсіку для батарей, вставте батареї (1,5 В, ААА), враховуючи відповідні значення полярності (позначки ⊕ та ⊖ всередині відсіку) і закрийте кришку відсіку. Щоб вийняти батареї, виконайте ті самі дії у зворотному порядку.



УВАГА

- Не використовуйте одночасно старі та нові батареї, інакше можна пошкодити пульт дистанційного керування.
- Спрямуйте пульт дистанційного керування на сенсор пульта дистанційного керування на моніторі.

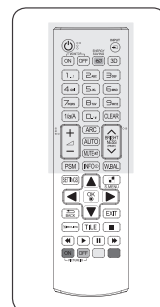
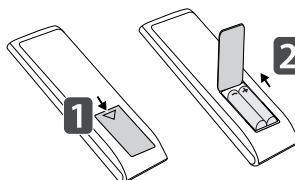

⏻ (POWER (ЖИВЛЕННЯ))
Увімкнення або вимкнення монітора.

MONITOR ON
Увімкніть монітор.
MONITOR OFF
Вимкніть монітор.

1/a/A
Перемикання між цифровим та буквеним режимами.

ARC
Вибір формату екрана

Кнопка збільшення/зменшення гучності)
Регулювання гучності.

PSM
Вибір режиму стану зображення.

MUTE (Кнопка вимкнення звуку)
Увімкнення або вимкнення звуку.

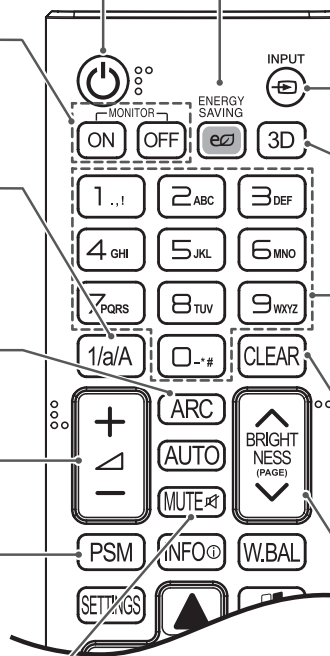

ENERGY SAVING (e2) (ЕНЕРГОЗБЕРЕЖЕННЯ)
Регулювання яскравості зображення з метою зменшення споживання електроенергії.

INPUT (ВХІД)
Вибір режиму вхідного сигналу.

3D
Вибір цієї кнопки недоступний.

Кнопки з цифрами та літерами
Введення цифрових або буквених символів, залежно від режиму.

CLEAR
Видалення введеного цифрового або буквеного символу.

BRIGHTNESS (Клавіша яскравості)
За допомогою кнопок зі стрілками вгору та вниз на пульті ДК можна регулювати яскравість зображення. У режимі USB в екранному меню є функція "Page (Сторінка)" для переходу до наступного списку файлів.

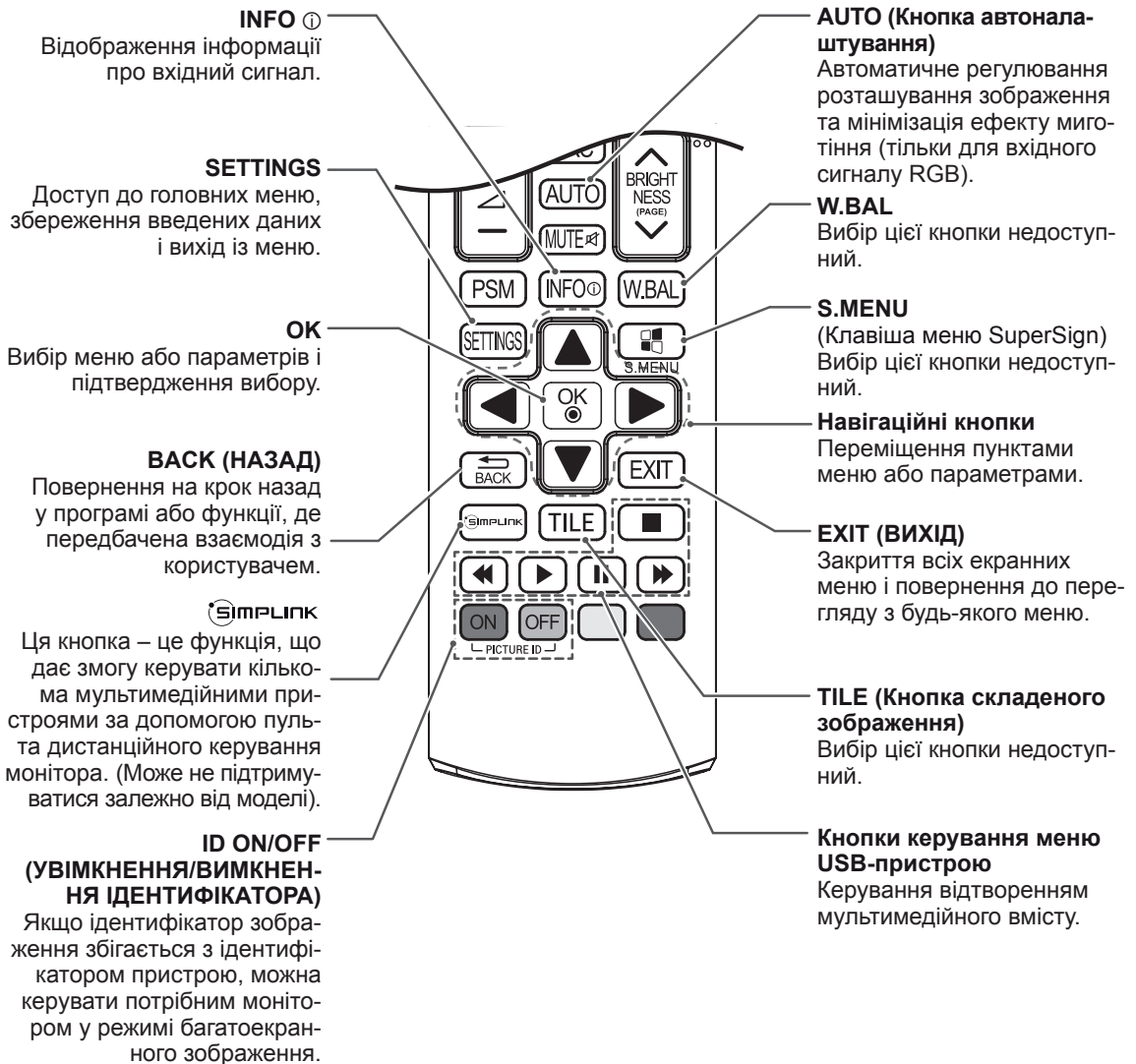
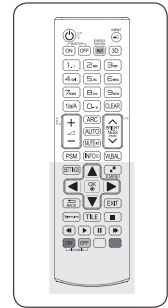

ПІДКЛЮЧЕННЯ

Під'єднайте різні зовнішні пристрої до роз'ємів на задній панелі монітора.

- 1 Знайдіть на малюнку нижче зовнішній пристрій, який потрібно під'єднати до монітора.
- 2 Перевірте тип під'єднання зовнішнього пристрою.
- 3 Перейдіть до відповідного зображення та перегляньте інформацію про під'єднання.

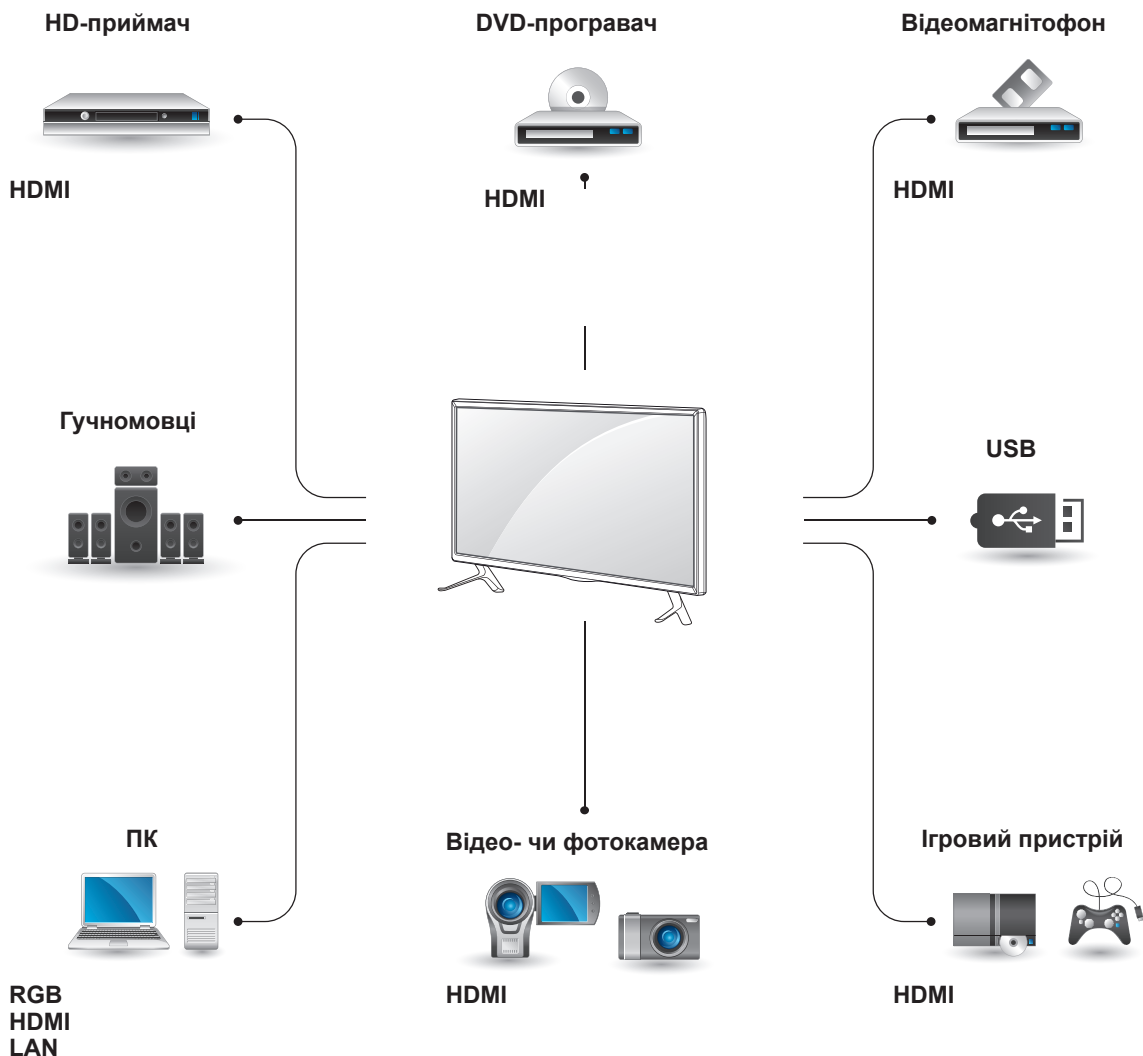

ПРИМІТКА

- У разі під'єднання до монітора ігрової консолі використовуйте кабель, який додається до неї.
- Рекомендовано використовувати зовнішні гучномовці, що входять до додаткової комплектації.

Інструкції для підключення до ПК

Ця модель монітора підтримує функцію Plug & Play*.

* Plug & Play – це функція автоматичного розпізнання пристрою комп'ютером, яка дає змогу користуватися пристроєм одразу після його підключення без додаткового налаштування або іншого втручання з боку користувача.

ПРИМІТКА

- Для забезпечення найкращої якості зображення рекомендується підключати монітор через інтерфейс HDMI.
- Для відповідності стандартам виробу використовуйте екранований кабель передачі сигналу, такий як 15-контактний кабель передачі сигналу D-Sub або кабель DVI (із феритовим осердям).
- Якщо ввімкнути монітор у холодному приміщенні, зображення на екрані може мерехтіти. Це нормальне явище.
- На екрані можуть з'явитися червоні, зелені або блакитні точки. Це нормальне явище.
- Якщо використовувати кабель, довший, ніж 15-контактний кабель передачі сигналу D-sub з комплекту, деякі зображення можуть бути розмитими.

CAUTION

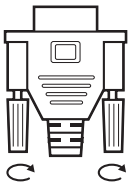

- Під'єднайте кабель вхідного сигналу та зафіксуйте його, повернувши гвинти за годинниковою стрілкою.
- Не тисніть довго на екран пальцем, оскільки це може призвести до тимчасового спотворення зображення.
- Для запобігання "вигорянню" зображення не відтворюйте нерухоме зображення протягом тривалого періоду часу. Якщо можливо, використовуйте екранну заставку.

З'єднання RGB

Дозволяє передавати аналоговий відеосигнал із комп'ютера на монітор. Підключення монітора до комп'ютера Під'єднайте кабель D-sub із 15-контактними роз'ємами, як це показано на малюнках.

Виберіть вхідний сигнал RGB.

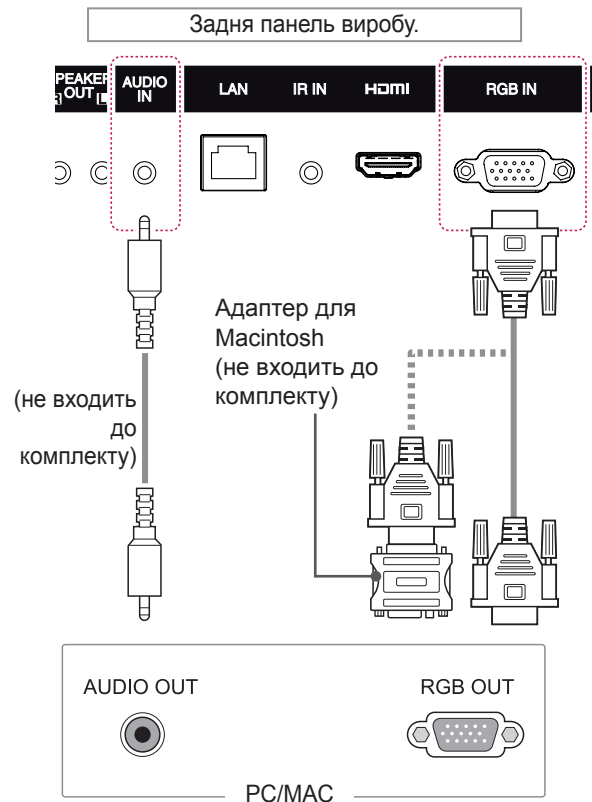

ПРИМІТКА

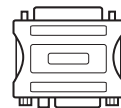

- Використовуйте стандартний адаптер для Macintosh. Інші можуть виявитися несумісними (інша система передачі сигналу).
- Для під'єднання комп'ютерів Apple до цього монітора може знадобитися адаптер. Для отримання детальнішої інформації зателефонуйте в корпорацію Apple або відвідайте її веб-сайт.

З'єднання HDMI

Призначене для передавання цифрових відео- та аудіосигналів із ПК або зовнішнього пристрою на монітор. За допомогою кабелю HDMI під'єднайте ПК або зовнішній пристрій до монітора, як зображено на схемах нижче.

Після підключення виберіть режим вхідного сигналу HDMI.

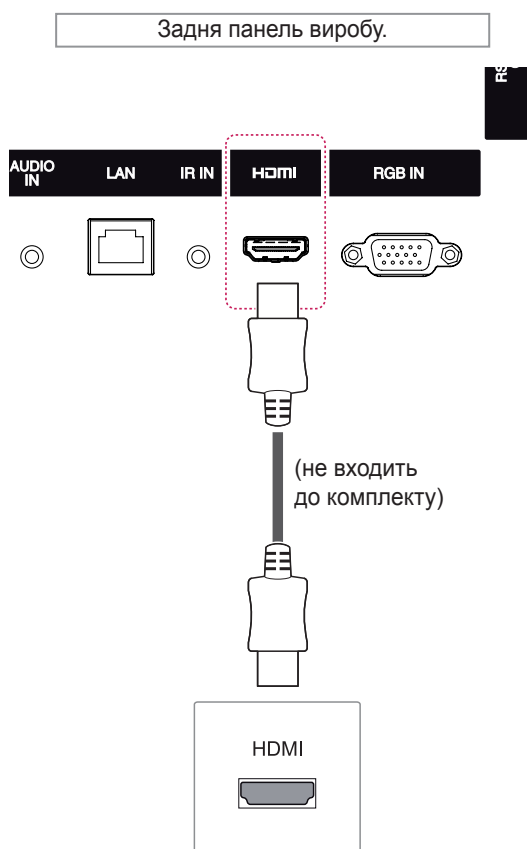

! ПРИМІТКА

- Використовуйте високошвидкісний кабель HDMI™.
- Якщо в режимі HDMI відсутній звук, перевірте комп'ютерне середовище. Для деяких комп'ютерів потрібно вручну змінити стандартне значення аудіовиходу на значення HDMI.
- Щоб користуватися режимом HDMI PC (ПК), PC (ПК)/DTV слід встановити у режим PC (ПК).
- У режимі HDMI (ПК) можуть виникати проблеми із сумісністю пристроїв.

З'єднання з ІЧ приймачем

Дозволяє використовувати дротовий пульт дистанційного керування або подовжувач ІЧ-приймача.

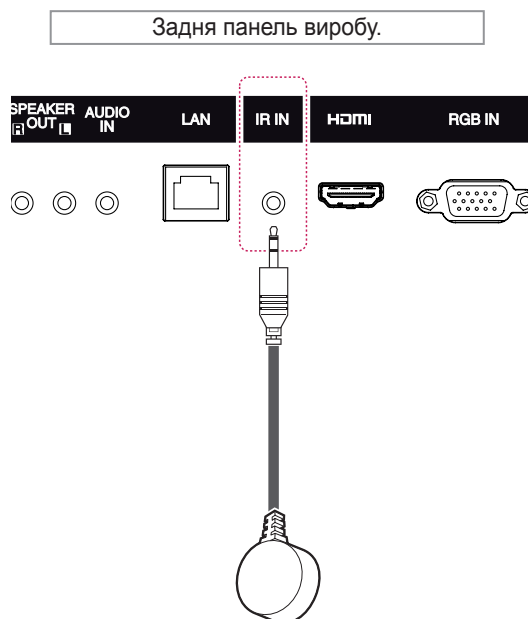

! ПРИМІТКА

- Перевірте чи від'єднано кабель живлення.

Під'єднання до USB-інтерфейсу

Під'єднуйте до монітора такі USB-пристрої, як флеш-пам'ять USB, зовнішній жорсткий диск, MP3-програвач або USB-пристрій зчитування із карт пам'яті, та переходьте до меню USB для використання різних мультимедійних файлів.

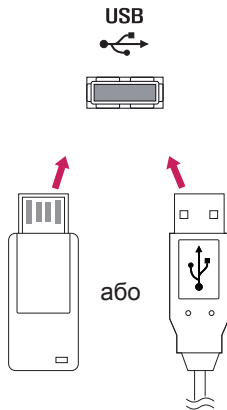

Підключення до локальної мережі

A За допомогою маршрутизатора (комутатора)

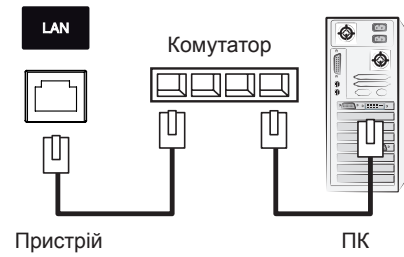

B Через Інтернет.

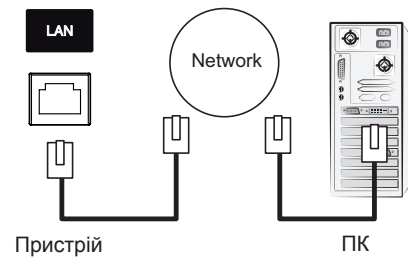

КОРИСТУВАННЯ МОНІТОРОМ

Використання списку зовнішніх пристроїв

- 1 Натисніть кнопку **INPUT (ВХІД)**, щоб перейти до списку джерел вхідного сигналу.
- 2 За допомогою навігаційних кнопок виберіть одне з джерел вхідного сигналу і натисніть **ОК**.

Джерело вхідного сигналу	Опис
RGB	Перегляд зображення з комп'ютера на екрані монітора.
HDMI	Перегляд вмісту з комп'ютера, DVD-дисків, декодера цифрового телебачення чи інших пристроїв високої чіткості.
USB	Відтворення мультимедійного файлу з носія USB.

Налаштування формату зображення

Змінійте розмір зображення для перегляду в оптимальному форматі, натискаючи під час перегляду кнопку **ARC**.

РЕЖИМ	RGB	HDMI	
	PC	DTV	PC
Aspect Ratio			
16:9	o	o	o
Just Scan	x	o	x
Set By Program	x	o	x
4:3	o	o	o
Zoom	x	o	x
Cinema Zoom	x	o	x



ПРИМІТКА

- Змінити розмір зображення можна також через головне меню.
- Режим Just Scan (Точне відображення) працює, коли відеосигнал має роздільну здатність 720p або більшу.



УВАГА

- Якщо на екрані тривалий час відображається нерухоме зображення, воно зафіксується і спричинюватиме постійне спотворення зображень. Це явище називається “вигорянням” екрана і на нього не поширюється гарантія.
- Якщо ви не використовуєте монітор, вимкніть його або встановіть програму екранної заставки з ПК або системи для запобігання ефекту залишкового зображення.
- Якщо тривалий час використовувати формат зображення 4:3, “вигоряння” зображення може спостерігатися праворуч і ліворуч на екрані, де були чорні смуги.

- **16:9:** зображення масштабується горизонтально, в лінійній пропорції, для відображення на весь екран (підходить для перегляду DVD-дисків, записаних у форматі 4:3).

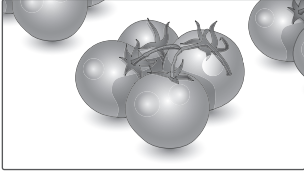

- **4:3:** цей параметр дозволяє переглядати зображення в оригінальному форматі 4:3 із сірими смугами справа та зліва на екрані.

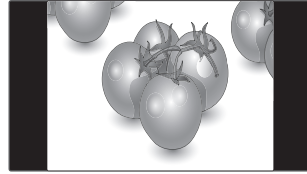

- **Just Scan (Точне відображення):** цей параметр забезпечує найкращу якість зображення з високою роздільною здатністю, зберігаючи кожну деталь оригінального зображення. Примітка. Якщо в оригінальному сигналі присутні шуми в зображенні, ці шуми будуть помітні на краях екрана.



- **Zoom (Масштаб):** використовується для перегляду зображення на весь екран без спотворення. Однак, верх і низ зображення буде обрізано.

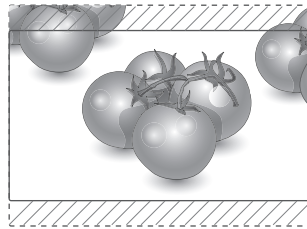

- **Set By Program:** Залежно від вхідного сигналу формат екрана змінюється на 4:3 або 16:9.

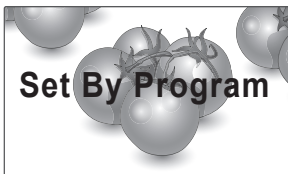

- **Cinema Zoom (Масштаб екр.):** використовується для збільшення зображення з дотриманням правильних пропорцій. Примітка. У разі збільшення або зменшення зображення може бути спотворено.

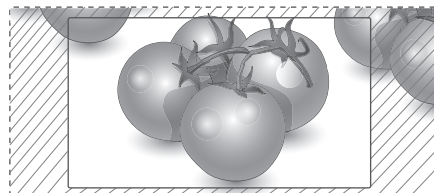

РОЗВАГИ

Використання мережі

Підключення до кабельної мережі

Підключіть дисплей до локальної мережі через роз'єм для локальної мережі, як показано на малюнку нижче, і налаштуйте параметри мережі. Підтримує лише дротове мережеве з'єднання. Цей монітор підтримує лише дротове мережеве з'єднання.

Для деяких домашніх мереж після фізичного підключення потрібно налаштувати мережеві параметри дисплея. До більшості домашніх мереж дисплей під'єднається автоматично, без додаткових налаштувань.

Для отримання докладнішої інформації зверніться до постачальника послуг Інтернету або дивіться посібник користувача для маршрутизатора.

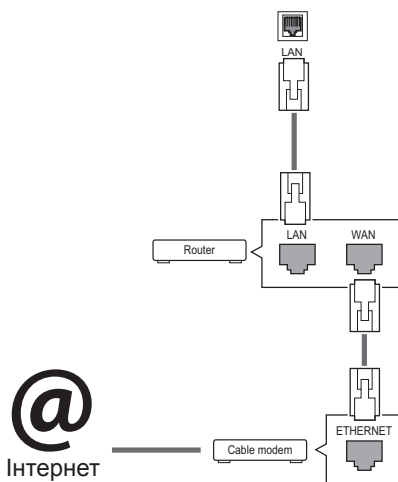

УВАГА

- Не вставляйте модульний телефонний кабель у роз'єм локальної мережі.
- Існують різні методи підключення, тому просимо дотримуватися технічних вимог телекомунікаційної компанії чи постачальника послуг Інтернет.

Налаштування параметрів мережі (навіть якщо дисплей уже під'єднався до мережі автоматично, повторний запуск процесу налаштування не зашкодить):

- 1 Натисніть кнопку **MENU (Меню)**, щоб відкрити головне меню.
- 2 За допомогою навігаційних кнопок перейдіть до пункту **NETWORK (МЕРЕЖА)** та натисніть кнопку **OK**.
- 3 За допомогою навігаційних кнопок виберіть пункт **Network Setting (Налаштування мережі)** та натисніть кнопку **OK**.
- 4 Якщо налаштування мережі вже було виконано, виберіть **Resetting (Повторне налаштування)**. Поточні налаштування мережі будуть замінені новими.
- 5 Виберіть режим **IP Auto Setting (Автоматичне налаштування IP-адреси)** або **IP Manual Setting (Налаштування IP-адреси вручну)**.
 - Якщо ви вибрали пункт **IP Manual Setting (Налаштування IP-адреси вручну)**, використовуйте навігаційні кнопки і кнопки з цифрами. IP-адресу необхідно буде ввести вручну.
 - **IP Auto Setting (Автоматичне налаштування IP-адреси)**: якщо в локальній мережі наявний DHCP-сервер (маршрутизатор) з кабельним з'єднанням, вибирайте цей режим. IP-адресу дисплею буде встановлено автоматично. Якщо використовується маршрутизатор або модем широкосмугового доступу, який підтримує функцію DHCP (Dynamic Host Configuration Protocol – протокол динамічного налаштування доступу), IP-адресу буде визначено автоматично.

- 6 Після завершення налаштування натисніть кнопку **EXIT (ВИХІД)**.

УВАГА

- Меню мережевих параметрів не буде доступним до фізичного під'єднання дисплею до мережі.
- Існують різні методи підключення, тому просимо дотримуватися технічних вимог телекомунікаційної компанії чи постачальника послуг Інтернет.

! ПРИМІТКА

- Щоб користуватися Інтернетом безпосередньо через дисплей, з'єднання з мережею повинно бути завжди увімкнено.
- Якщо вам не вдається підключитися до Інтернету, перевірте стан з'єднання з мережею за допомогою ПК.
- Перед запуском **налаштування мережі** перевірте, чи під'єднано кабель локальної мережі та чи увімкнено на маршрутизаторі протокол DHCP.
- Якщо налаштування мережі не виконано належним чином, мережа не працюватиме.

Поради щодо налаштування мережі

- Для підключення дисплею використовуйте стандартний кабель локальної мережі – Cat5 або кращий, із роз'ємом RJ45.
- Чимало проблем, які виникають під час встановлення мережевого зв'язку, можна вирішити шляхом перезавантаження маршрутизатора чи модема. Після підключення дисплею до домашньої мережі швидко вимкніть і/або від'єднайте кабель живлення маршрутизатора домашньої мережі чи кабельного модема. Тоді знов увімкніть маршрутизатор або модем і/або під'єднайте кабель живлення.
- Залежно від умов договору з постачальником Інтернет-послуг кількість пристроїв, які можуть отримувати доступ до Інтернету, може бути обмежена. Для отримання детальнішої інформації зверніться до постачальника послуг Інтернету.
- Компанія LG не несе відповідальності за будь-які порушення в роботі дисплею та/або функцій підключення до Інтернету, спричинені помилками/збоями зв'язку, що пов'язані з вашим підключенням до Інтернету чи іншим обладнанням, під'єднаним до дисплею.
- Компанія LG не несе відповідальності за проблеми з підключенням до Інтернету.
- Якщо швидкість зв'язку з Інтернетом не відповідає вимогам для відтворюваного вмісту, якість відображення може бути незадовільною.
- Деякі дії в Інтернеті можуть бути неможливіми через обмеження, встановлені постачальником Інтернет-послуг, який забезпечує підключення до мережі.

- Будь-які витрати на користування послугами, що надаються постачальником Інтернет-послуг, включаючи плату за зв'язок, є у повному обсязі вашою відповідальністю.
- Для кабельного підключення до цього дисплея потрібний мережевий порт 10 Base-T або 100 Base-TX. Якщо ваше підключення до Інтернету не передбачає такого з'єднання, ви не зможете підключити дисплей.
- Для DSL-підключення потрібен DSL-модем, а для підключення за допомогою кабельного модема потрібен кабельний модем. Залежно від типу підключення та умов абонентського договору з постачальником послуг Інтернет, доступ до Інтернету з дисплею може бути неможливим або кількість пристроїв для одночасного підключення може бути обмежена (Якщо постачальник послуг Інтернет обмежує доступ одним пристроєм, дисплей не зможе підключитися до Інтернету, коли підключено комп'ютер).
- Використання маршрутизатора може бути не дозволене або обмежене відповідно до правил та обмежень постачальника послуг Інтернету. Для отримання детальнішої інформації зверніться безпосередньо до постачальника послуг Інтернету.

Стан мережі

- 1 Натисніть кнопку **MENU (Меню)**, щоб відкрити головне меню.
- 2 За допомогою навігаційних кнопок перейдіть до пункту **NETWORK (МЕРЕЖА)** та натисніть кнопку **OK**.
- 3 За допомогою навігаційних кнопок виберіть пункт **Network Status (Стан мережі)**.
- 4 Щоб перевірити стан мережі, натисніть кнопку **OK**.
- 5 Після завершення налаштування натисніть кнопку **EXIT (Вийти)**.

Параметр	Опис
Setting (Налаштування)	Повернення до меню налаштування мережі.
Test (Перевірка)	Перевірка поточного стану мережі після налаштування.
Close (Закрити)	Повернення до попереднього меню.

Користування меню "Мої мультимедіа"

Під'єднання USB-пристроїв

Для використання додаткових мультимедійних функцій підключіть до дисплею USB-накопичувач – флеш-карту USB або зовнішній жорсткий диск.

Під'єднуйте до дисплею флеш-пам'ять USB чи USB-пристрій для читання карт пам'яті так, як зображено на малюнку нижче. З'явиться екран "My media (Мої мультимедіа)".

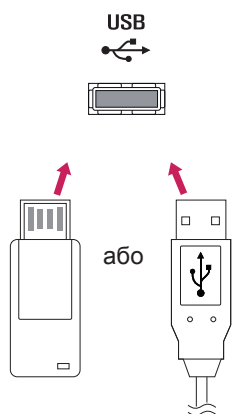

УВАГА

- Не вимикайте дисплей та не від'єднуйте USB-накопичувач, коли меню EMF(my media) активне, адже це може призвести до втрати файлів або пошкодження USB-накопичувача.
- Регулярно робіть резервні копії файлів, збережених на USB-пристрої, оскільки вони можуть бути втрачені або пошкоджені, і це не вважається гарантійним випадком.

Підказки щодо використання USB-пристроїв

- Розпізнаються тільки USB-накопичувачі даних.
- У разі підключення USB-пристрою через USB-концентратор пристрій не розпізнається.
- USB-накопичувачі, для яких використовується програмне забезпечення автоматичного розпізнавання, можуть бути не розпізнані.
- USB-накопичувачі, для яких потрібен спеціальний драйвер, можуть бути не розпізнані.
- Швидкість розпізнавання USB-накопичувача залежить від конкретного накопичувача.
- Не вимикайте дисплей і не відключайте USB-накопичувач під час його роботи. У разі випадкового відключення або від'єднання пристрою записані файли або сам USB-накопичувач можуть бути пошкоджені.
- Не підключайте USB-накопичувачі з мікропрограмою, зміненою на комп'ютері. Такі пристрої можуть призвести до збоїв у роботі виробу або не читатися коректно. Використовуйте лише USB-накопичувач зі стандартними музичними файлами, файлами із зображеннями або відеофайлами.
- Використовуйте лише USB-накопичувач, відформатований у файлової системі FAT32 або файлової системі NTFS, сумісний з операційною системою Windows. Якщо накопичувач відформатовано як іншу сервісну програму, яка не підтримується Windows, можливо, його не вдасться розпізнати.
- Під'єднайте живлення до USB-накопичувача (понад 0,5 A), який потребує зовнішнього джерела живлення. Інакше пристрій може не бути розпізнано.
- Підключайте USB-накопичувач за допомогою кабелю, що надається виробником пристрою USB.
- Деякі USB-накопичувачі можуть не розпізнаватися або працювати повільно.
- Спосіб розташування файлів USB-накопичувача подібний до Windows XP, а ім'я файлу може містити до 100 латинських символів.
- Робіть резервні копії важливих файлів, бо дані, що зберігаються на USB-накопичувачі, можуть бути пошкоджені. Виробник не несе відповідальності за будь-яку втрату даних.

- Якщо USB-накопичувач на жорсткому диску (USB HDD) не має зовнішнього джерела живлення, пристрій USB може бути не розпізнано. Обов'язково підключіть зовнішнє джерело живлення.
 - Для зовнішнього джерела живлення застосуйте адаптер живлення. USB-кабель не завжди може замінити зовнішнє джерело живлення.
- Якщо пам'ять USB-накопичувача має кілька розділів або ви використовуєте пристрій USB для зчитування карт різних форматів, ви можете використовувати до чотирьох розділів або USB-накопичувачів.
- Якщо USB-накопичувач підключено до пристрою USB для зчитування карт різних форматів, дані про місткість можуть бути недоступні.
- Якщо USB-накопичувач не працює належним чином, відключіть та підключіть його знову.
- Швидкість виявлення USB-накопичувача може бути різною в різних випадках.
- Якщо USB-пристрій під'єднано в режимі очікування, то після ввімкнення дисплею відповідний жорсткий диск завантажиться автоматично.
- Рекомендована ємність зовнішнього жорсткого диску USB – не більше 1 Тб, USB-пристрою – не більше 32 Гб.
- Пристрої більшої ємності, ніж рекомендовано, можуть не функціонувати належним чином.
- Якщо зовнішній жорсткий диск USB із функцією збереження енергії не функціонує, вимкніть і знов увімкніть його, щоб поновити нормальну роботу.
- USB-пристрої версії, ранішої за USB 2.0, також підтримуються. Проте вони можуть не працювати належним чином у списку фільмів.
- В одній папці можна розпізнати максимум 999 папок або файлів.
- Рекомендовано використовувати сертифікований USB-накопичувач і кабель. В іншому випадку USB-накопичувач може бути нерозпізнано або може виникнути помилка відтворення.
- Для відтворення файлів, розповсюджених і збережених менеджером SuperSign, можна використовувати тільки карти пам'яті USB. Жорсткі диски та пристрої USB для зчитування карт різних форматів не працюватимуть.
- Для відтворення файлів, розповсюджених та збережених менеджером SuperSign, можна використовувати тільки накопичувачі, відформатовані для файлової системи FAT 32.
- Накопичувач стандарту USB 3.0 може не працювати.

Перегляд файлів

Переглядайте файли, збережені на USB-пристрої.

- 1 Натисніть кнопку **SETTINGS**, щоб перейти до головного меню.
- 2 За допомогою кнопки пошуку перейдіть до пункту **MY MEDIA (МОЇ МУЛЬТИМЕДІА)** та натисніть кнопку **OK**.
- 3 За допомогою кнопки "Пошук" перейдіть до пункту **Movie List (Перелік фільм)**, **Photo List (Фотографії)** чи **Content List (Список вмісту)** та натисніть кнопку **OK**.

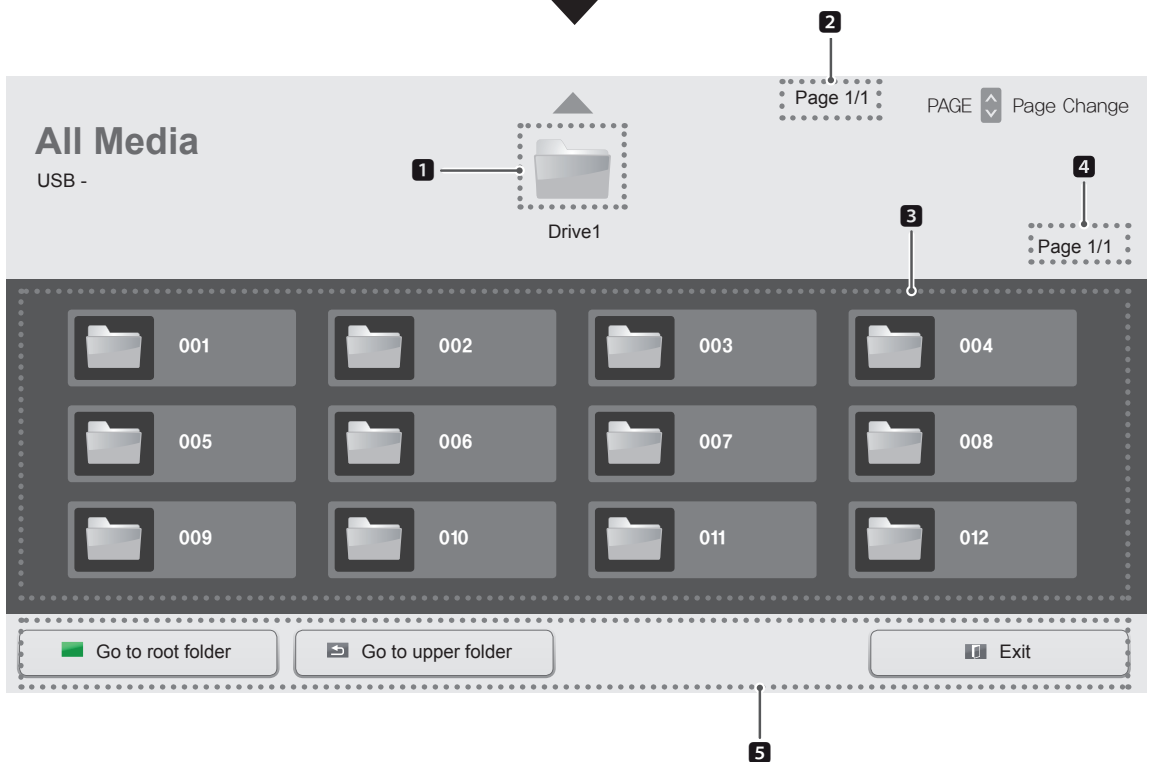
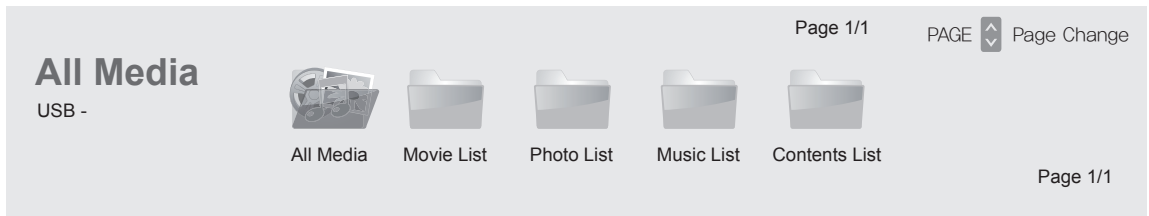

№	Опис
1	Повернення до попереднього рівня
2	Поточна сторінка/кількість сторінок вмісту папки вище
3	Рівень вмісту папки, вказаної в області 1
4	Поточна сторінка / загальна кількість сторінок на рівні 3
5	Кнопка пульта дистанційного керування

Підтримувані формати файлів

Тип	Підтримувані формати файлів			
Відео	Відео	Кодер-декодер	Медіа Контейнер	Характеристика
		MPEG1 / MPEG2	DAT, MPG, MPEG, DVD, TS, TP	1080P @ 30 fps
		MPEG4 (DivX 3.11, DivX 4, DivX 5, DivX 6, Xvid 1.01, Xvid 1.02, Xvid 1.03, Xvid 1.10-beta1/2)	AVI, DIVX, MP4, MKV, TS, TRP	1080P @ 30 fps
	H.264	AVI, MP4, MKV, TS, TRP, TP	1080P @ 60 fps	
	Аудіо	MP3	MP3	від 8 kbps до 320 kbps (Bit rate) від 16 kHz до 48 kHz (Sample rate)
		AC3	AC3	від 32 kbps до 640 kbps (Bit rate) від 32 kHz, 44,1 kHz, 48 kHz (Sample rate)
		MPEG	MP3	від 32 kbps до 448 kbps (Bit rate) від 16 kHz до 48 kHz (Sample rate)
		AAC, HEAAC	MP4	від 8 kHz до 48 kHz (Sample rate)
		LPCM	AIF, WAV	64 kbps до 1.5 Mbps(Bit rate) 8 kHz до 48 kHz(Sample rate)
	<p>Швидкість передачі: в діапазоні від 32 кбіт/с до 320 кбіт/с (MP3) Формат зовнішніх субтитрів: *.smi/*.srt/*.sub(MicroDVD,Subviewer1.0/2.0)/*.ass/*.ssa/*.txt(TMPlayer)/*.psb(PowerDivX) Формат зовнішніх субтитрів: тільки XSUB (формат субтитрів, що використовується у файлах DivX6)</p>			

Тип	Підтримувані формати файлів
Фотографії	JPEG Базовий: від 64 x 64 до 15360 x 8640 Послідовний: від 64 x 64 до 1920 x 1440 PNG Interlace : 1200 x 800 BMP 9600 x 6400 <ul style="list-style-type: none"> • Файли у форматі, що не підтримується, відображаються у вигляді стандартної піктограми.
Музика	MP3 Швидкість передачі від 8 до 320 кбіт/с <ul style="list-style-type: none"> • Частота дискретизації MPEG1/2 рівня 3: 16 кГц до 48 кГц.
Вміст (у випадку викори-стання SuperSign Manager)	Файлові розширення: *.cts/ *.cse Фільми Файлові розширення: *.mpg/*.mpeg/*.dat/*.ts/*.trp/*.tp/*.mp4/*.mkv/*.avi/*.avi(motion JPEG)/*.mp4(motion JPEG)/*.mkv(motion JPEG) Формат відео: MPEG1, MPEG2, MPEG4, H.264, DivX 3.11, DivX 4, DivX 5, DivX 6, Xvid 1.00, Xvid 1.01, Xvid 1.02, Xvid 1.03, Xvid 1.10-beta1/2, JPEG Формат звуку: MP3, Dolby Digital, LPCM, AAC, HE-AAC

Перегляд фільмів

Відтворення відеофайлів, збережених на USB-пристрої.

- 1 Натисніть кнопку **SETTINGS**, щоб перейти до головного меню.
- 2 За допомогою навігаційної кнопки перейдіть до пункту **MY MEDIA (МОЇ МУЛЬТИМЕДІА)** та натисніть кнопку **OK**.
- 3 За допомогою навігаційної кнопки перейдіть до пункту **Перелік фільм.** і натисніть кнопку **OK**.
- 4 За допомогою навігаційних кнопок перейдіть до потрібної папки та натисніть кнопку **OK**.
- 5 За допомогою навігаційних кнопок перейдіть до потрібного файлу та натисніть кнопку **OK**.

Movie List
USB -

Page 1/3 PAGE Page Change

001 002 003 004 005

Page 1/1

HR1.mp4 01:00:00	HR2.mp4 01:03:00	HR3.mp4 01:05:00	HR4.mp4 01:07:00
HR5.mp4 01:09:00	HR6.mp4 03:00:00	HR7.mp4 03:01:00	HR8.mp4 03:03:00
HR9.mp4 03:05:00			

Go to root folder Go to upper folder Exit

Повернення до основного екрана функції My Media (Мої мультимедіа).

Повернення до попереднього екрана.

Вихід із функції My Media (Мої мультимедіа).

- 6 Під час відтворення відео натисніть **ОК** для переходу до перелічених нижче налаштувань.

Вибір необхідного моменту і відтворення.

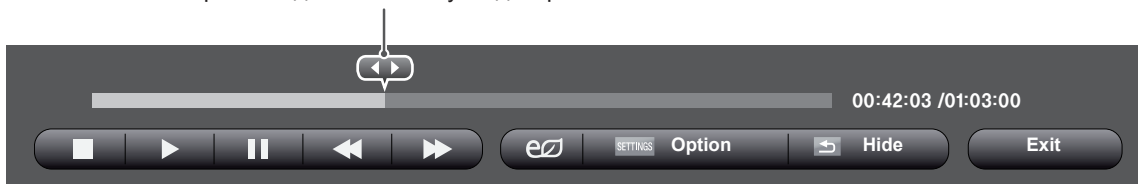

Кнопка на пульті ДК	Функція
■	Зупинка відтворення.
▶	Відтворення відео.
⏸	Призупинення або відновлення відтворення.
◀◀	Пошук назад у файлі
▶▶	Пошук вперед у файлі
e	Налаштування яскравості екрана задля заощадження енергії.
SETTINGS	Виклик меню параметрів.
↶ BACK	Приховування меню на повноекранному зображенні.
EXIT	Повернення до списку Список відео .
◀ або ▶	Перехід до потрібних позицій у файлі під час відтворення. Час позиції буде вказано на смузі стану. У деяких файлах ця функція може не працювати належним чином.

Підказки щодо відтворення відеофайлів

- Деякі субтитри, створені користувачем, можуть не відобразитися належним чином.
- Деякі спеціальні символи в субтитрах не підтримуються.
- Теги HTML у субтитрах не підтримуються.
- Субтитри доступні лише мовами, переліченими у відповідному списку.
- Під час зміни мови аудіосупроводу можливі збої у відтворенні (зупинка зображення, прискорене відтворення тощо).
- Пошкоджений файл із фільмом може не відтворюватися належним чином або можуть бути недоступними деякі функції програвача.
- Відеофайли, створені за допомогою деяких кодувань, можуть не відтворюватися належним чином.
- Якщо структура відео- та аудіосигналу в записаному файлі не пов'язана, може відтворюватися тільки відео або тільки звук.
- Підтримуються відеофайли HD з максимальною роздільною здатністю 1920x1080@25/30P або 1280x720@50/60P, залежно від кадру.
- Відеофайли, що мають більшу роздільну здатність, ніж 1920x1080@25/30P або 1280x720@50/60P, можуть не працювати належним чином, залежно від кадру.
- Відеофайли, які мають інший тип або формат, окрім зазначених, можуть не відтворюватися належним чином.
- Максимальна швидкість передачі для відеофайлу, що відтворюється, складає 20 мбіт/с (тільки Motion JPEG: 10 мбіт/с).
- Рівномірне відтворення файлів із кодуванням рівня 4.1 або вище в H.264/AVC не гарантується.
- Аудиокодек DTS не підтримується.
- Відеофайл розміром понад 30 Гб не може бути відтворено.
- Відеофайл DivX і файл із субтитрами мають бути розташовані в одній папці.
- Щоб субтитри відображалися, назва відеофайлу має відповідати назві файлу субтитрів.
- Відтворення відеофайлу через USB-з'єднання, що не підтримує високу швидкість, може не відбуватися належним чином.
- Файли з кодуванням GMC (Global Motion Compensation – глобальна компенсація руху) можуть не відтворюватися.

Параметри відео

- 1 Натисніть кнопку **SETTINGS**, щоб відкрити спливні меню.
- 2 За допомогою навігаційних кнопок перейдіть до пункту **Налаштування відтворення відео.**, **Налаштування відео.** або **Налаштування аудіо**, тоді натисніть **ОК**.

ПРИМІТКА

- Зміна значень параметрів у меню **Перелік фільм.** не впливає на налаштування меню **Фотографії** чи **Музика**. Тому на них не впливає зміна значень параметрів у меню **Фотографії** чи **Музика**.
- Значення параметрів, змінені в меню **Фотографії** та **Музика**, не впливають одні на одних.
- Під час повторного відтворення відеофайлу після його зупинення перегляд відео можна продовжити з місця зупинки.

Виберіть пункт **Налаштування відтворення відео.** для переходу до поданих далі меню.

Меню	Опис
Picture Size (Розмір зображення)	Дозволяє вибрати бажаний формат зображення під час відтворення відео.
Audio Language (Мова звукового супроводу)	Дозволяє змінити мову звукової доріжки під час відтворення відео. Для файлів із однією звуковою доріжкою функція недоступна.
Subtitle Language (Мова субтитрів)	Вимкнення/ввімкнення субтитрів.
Language (Мова)	Для формату субтитрів SMI ця функція дає змогу вибрати мову субтитрів.
Code Page (Кодування)	Можна вибрати шрифт субтитрів. За замовчуванням буде використовуватися такий самий шрифт, як і в меню.

Меню	Опис
Sync (Синхронізація)	Налаштування синхронізації субтитрів – від -10 секунд до +10 секунд із кроком 0,5 секунди під час відтворення фільму.
Position (Розташування)	Переміщення субтитрів вгору або вниз під час відтворення відео.
Size (Розмір)	Вибір потрібного розміру субтитрів під час відтворення відео.
Repeat (Повторення)	Дає змогу увімкнути або вимкнути функцію повторного відтворення відео. Якщо функцію ввімкнено, файли в папці будуть відтворюватися в режимі повтору. Навіть якщо режим повторюваного відтворення вимкнено, може початися відтворення файлу, якщо його назва схожа на назву попереднього файлу.

ПРИМІТКА

- У файлі субтитрів підтримується лише 10 000 синхронних блоків.
- Під час перегляду відео можна налаштувати розмір зображення, натиснувши кнопку **ARC**.
- Субтитри для вашої мови підтримуються тільки в тому випадку, якщо ця мова встановлена і для екранного меню.
- Параметри кодування можуть бути вимкнені залежно від мови файлів субтитрів.
- Виберіть відповідне кодування для файлів субтитрів.

Детальніше про меню **Налаштування відео.** читайте в розділі **ВСТАНОВЛЕННЯ ВЛАСНИХ НАЛАШТУВАНЬ.** див. стор.37

Детальніше про меню **Налаштування аудіо.** читайте в розділі **ВСТАНОВЛЕННЯ ВЛАСНИХ НАЛАШТУВАНЬ.** див. стор.40

Перегляд фотографій

Переглядайте зображення, збережені на USB-пристрої.

- 1 Натисніть кнопку **SETTINGS**, щоб перейти до головного меню.
- 2 За допомогою навігаційної кнопки перейдіть до пункту **MY MEDIA (МОЇ МУЛЬТИМЕДІА)** та натисніть кнопку **OK**.
- 3 За допомогою навігаційної кнопки перейдіть до пункту **Фотографії** та натисніть кнопку **OK**.
- 4 За допомогою навігаційних кнопок перейдіть до потрібної папки та натисніть кнопку **OK**.
- 5 За допомогою навігаційних кнопок перейдіть до потрібного файлу та натисніть кнопку **OK**.

Photo List
USB -

Page 1/3 PAGE Page Change

001 002 003 004 005

Page 1/1

HR1.jpg 01/23/2014	HR2.jpg 01/23/2014	HR3.jpg 01/23/2014	HR4.jpg 01/23/2014
HR5.jpg 02/21/2014	HR6.jpg 02/21/2014	HR7.jpg 02/21/2014	HR8.jpg 02/21/2014
HR9.jpg 02/21/2014			

Go to root folder Go to upper folder Exit

Повернення до основного екрана функції My Media (Мої мультимедіа).

Повернення до попереднього екрана.

Вихід із функції My Media (Мої мультимедіа).

6 Під час перегляду ви можете скористатися деякими налаштуваннями, що перелічені нижче.



Параметр	Опис
Slideshow (Слайд-шоу)	Початок або зупинка перегляду слайд-шоу із вибраних фотографій. Якщо фотографії не вибрано, у слайд-шоу відтворюватимуться всі фотографії, збережені у поточній папці. Щоб встановити швидкість відтворення слайд-шоу, виберіть пункт Option (Параметри) .
BGM (Фонова музика)	Увімкнення або вимкнення фонові музики. Щоб вибрати папку для фонові музики, виберіть Option (Параметри) . Параметри можна налаштувати за допомогою кнопки MENU (Меню) на пульті дистанційного керування.
	Обертання фотографій за годинниковою стрілкою (90°, 180°, 270°, 360°). ПРИМІТКА <ul style="list-style-type: none"> Підтримувані розміри фотографій обмежено. Обернути фотографію неможливо, якщо ширина зображення після обертання більша за підтримувану роздільну здатність.
	Збільшення фотографії на 100%, 200% або 400%. ПРИМІТКА <ul style="list-style-type: none"> Неможливо збільшувати фотографії з роздільною здатністю 100 x 100 або менше.
	Налаштування яскравості екрана задля заощадження енергії.
Option	Виклик меню параметрів.
Hide	Приховування вікна параметрів.
Exit	Повернення до списку фотографій .

Параметри меню фотографій

- 1 Натисніть кнопку **SETTINGS**, щоб відкрити меню **Параметри**.
- 2 За допомогою навігаційних кнопок перейдіть до пункту **Set Photo View. (Налаштування перегляду фотографій), Налаштування відео.** або **Налаштування аудіо**, тоді натисніть **ОК**.

ПРИМІТКА

- Зміна значень параметрів у меню **Перелік фільм.** не впливає на налаштування меню **Фотографії** чи **Музика**. Тому на них не впливає зміна значень параметрів у меню **Фотографії** чи **Музика**.
- Значення параметрів, змінені в меню **Фотографії** та **Музика**, не впливають одні на одних.

Виберіть пункт **Setting Photo View (Налаштування перегляду фотографій)** для переходу до таких меню:

Меню	Опис
Slideshow (Слайд-шоу)	Вибір швидкості зміни слайдів. (Варіанти: Fast (Швидко), Medium (Середньо) або Slow (Повільно))
BGM (Фонова музика)	Вибір папки з музикою для фонового відтворення.

Детальніше про меню **Налаштування відео**, читайте в розділі **ВСТАНОВЛЕННЯ ВЛАСНИХ НАЛАШТУВАНЬ**. див. стор.37

Детальніше про меню **Налаштування аудіо**, читайте в розділі **ВСТАНОВЛЕННЯ ВЛАСНИХ НАЛАШТУВАНЬ**. див. стор.40

Відтворення музики

Слухайте музику, збережену на USB-пристрої.

- 1 Натисніть кнопку **SETTINGS**, щоб перейти до головного меню.
- 2 За допомогою навігаційної кнопки перейдіть до пункту **MY MEDIA (МОЇ МУЛЬТИМЕДІА)** та натисніть кнопку **OK**.
- 3 За допомогою навігаційної кнопки перейдіть до пункту **Музика** та натисніть кнопку **OK**.
- 4 За допомогою навігаційних кнопок перейдіть до потрібної папки та натисніть кнопку **OK**.
- 5 За допомогою навігаційних кнопок перейдіть до потрібного файлу та натисніть кнопку **OK**.

Music List
USB -

Page 1/3 PAGE Page Change

001 002 003 004 005

Page 1/1

HR1.mp3 03:03	HR2.mp3 05:03	HR3.mp3 09:03	HR4.mp3 04:03
HR5.mp3 02:03	HR6.mp3 04:03	HR7.mp3 06:03	HR8.mp3 05:03
HR9.mp3 02:21			

Go to root folder Go to upper folder Open Music Player Exit

Повернення до основного екрана функції My Media (Мої мультимедіа).

Повернення до попереднього екрана.

Відкриття вікна налаштувань для музики. Ця функція активується лише під час відтворення.

Вихід із функції My Media (Мої мультимедіа).

- 6 Під час відтворення музики натисніть **ОК** або синю кнопку (■) для переходу до перелічених нижче налаштувань.

Вибір необхідного моменту і відтворення.



Кнопка на пульті ДК	Функція
■	Зупинення відтворення файлу та перенесення його до списку Музика .
▶	Відтворення музичного файлу.
⏸	Призупинення або відновлення відтворення.
◀◀	Перехід до попереднього файлу.
▶▶	Перехід до наступного файлу.
e	Налаштування яскравості екрана задля заощадження енергії.
SETTINGS	Виклик меню Параметри .
↶ BACK	Приховування вікна параметрів. Для відображення параметрів натисніть ОК .
EXIT	Повернення до пункту Музика .
◀ або ▶	Перехід до потрібних позицій у файлі під час відтворення. Час позиції буде вказано на смузі стану. У деяких файлах ця функція може не працювати належним чином.

Підказки щодо відтворення музичних файлів

- Цей пристрій не підтримує MP3-файли з тегами ID3.

**ПРИМІТКА**

- Пошкоджені або дефектні музичні файли не відтворюються і для них показується тривалість 00:00.
- Музичні файли, завантажені з платних веб-сайтів із захистом авторських прав, не відтворюються і для них показується неточна інформація про тривалість.
- Якщо натиснути кнопки ОК та екранна заставка зникне
- У цьому режимі також працюють кнопки відтворення () паузи () та , на пульті дистанційного керування.
- Користуйтеся кнопкою для вибору наступного музичного файлу та кнопкою для вибору попереднього файлу.

**Параметри меню музики**

- 1 Натисніть кнопку **SETTINGS**, щоб відкрити **спливне меню**.
- 2 За допомогою навігаційних кнопок перейдіть до пункту **Set Audio Play (Н алаштування відтворення аудіо)**, або **Set Audio (Н алаштування аудіо)**, тоді натисніть **ОК**.

**ПРИМІТКА**

- Зміна значення параметрів у **списку відео** не впливає на налаштування списків **фотографій та музики**.
- Значення параметрів, які було змінено у списках **фотографій та музики**, аналогічно змінюються у списках **фотографій та музики**, але не у **списку відео**.

У меню **Set Audio Play (Налаштування відтворення аудіо)**:

Меню	Опис
Repeat	Повторюване відтворення музики.
Random	Відтворення музики в довільному порядку.

Детальніше про меню Налаштування аудіо, читайте в розділі **ВСТАНОВЛЕННЯ ВЛАСНИХ НАЛАШТУВАНЬ**, див. стор.40

Перегляд списку вмісту

Відтворення збережених файлів за допомогою параметра **Export (Експорт)** у **SuperSign Manager**.

- 1 Натисніть кнопку **SETTINGS**, щоб перейти до головного меню.
- 2 За допомогою навігаційної кнопки перейдіть до пункту **MY MEDIA (МОЇ МУЛЬТИМЕДІА)** та натисніть кнопку **OK**.
- 3 За допомогою навігаційної кнопки перейдіть до пункту **Contents List (Список вмісту)** та натисніть кнопку **OK**.
- 4 За допомогою навігаційних кнопок перейдіть до потрібної папки та натисніть кнопку **OK**.
- 5 За допомогою навігаційних кнопок перейдіть до потрібного файлу та натисніть кнопку **OK**.

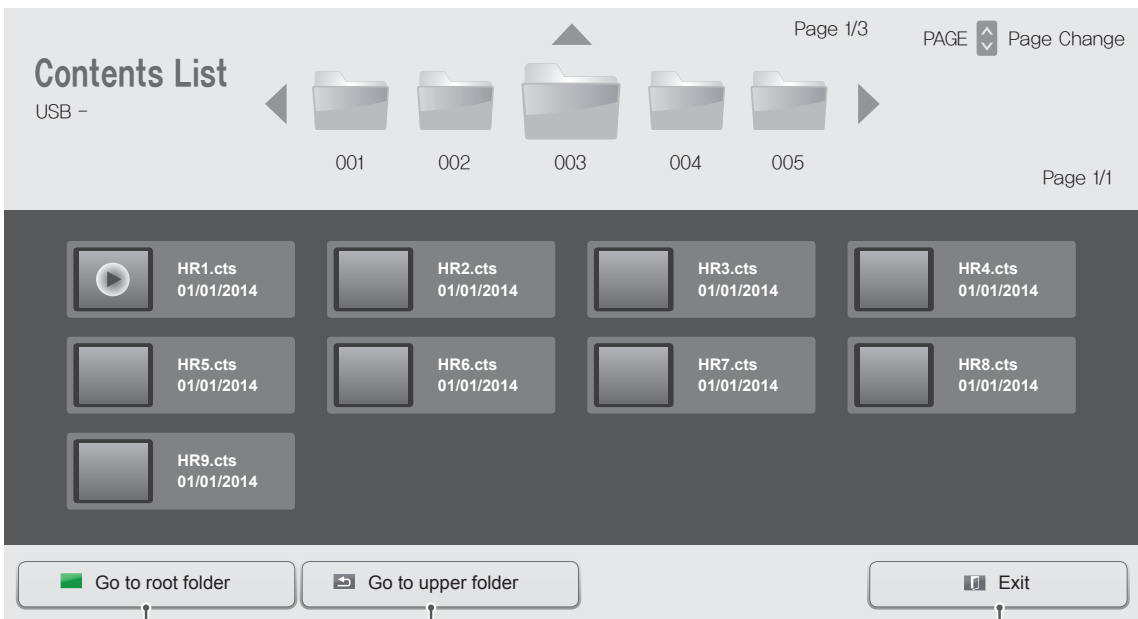

Повернення до основного екрана функції My Media (Мої мультимедіа).

Повернення до попереднього екрана.

Вихід із функції My Media (Мої мультимедіа).

ПРИМІТКА

- Під час відтворення мультимедійних файлів з меню **Contents List (Список вмісту)** доступна лише кнопка **BACK**, **EXIT** чи кнопка регулювання гучності. Якщо натиснути кнопку **BACK** чи **EXIT**, відтворення мультимедійних файлів припиниться, і відобразиться **Contents List (Список вмісту)**.
- Якщо на USB-пристрої є папка автоматичного відтворення із файлами сумісного формату, ці файли автоматично запускаються одразу після під'єднання USB-пристрою до монітора.

НАЛАШТУВАННЯ ПАРАМЕТРІВ

Виклик головного меню

- 1 Натисніть кнопку **SETTINGS**, щоб відкрити головне меню.
- 2 За допомогою навігаційних кнопок виберіть одне з меню та натисніть кнопку **OK**.
- 3 За допомогою навігаційних кнопок виберіть потрібне налаштування або параметр і натисніть кнопку **OK**.
- 4 Завершивши налаштування, натисніть кнопку **EXIT (Вихід)**.
Щоб повернутися до попереднього меню, натисніть кнопку **BACK (Назад)**.

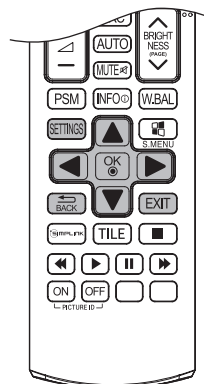

PICTURE (ЗОБРАЖЕННЯ)

Налаштування розміру, якості зображення або ефектів

AUDIO (ЗВУК)

Налаштування функцій меню "ЗВУК".

TIME (ЧАС)

Встановлення часу, дати або функцій таймера.



OPTION (ПАРАМЕТРИ)

Налаштування функцій меню "ПАРАМЕТРИ".

NETWORK (МЕРЕЖА)

Налаштування функцій меню "МЕРЕЖА".

MY MEDIA (МОЇ МУЛЬТИМЕДІА)

Відображення і відтворення відео, фото і музики, збережених на пристрої USB

Параметри меню зображення

- 1 Натисніть кнопку **SETTINGS**, щоб відкрити головне меню.
- 2 За допомогою навігаційних кнопок перейдіть до пункту **PICTURE (ЗОБРАЖЕННЯ)** та натисніть кнопку **OK**.
- 3 За допомогою навігаційних кнопок виберіть потрібне налаштування або параметр і натисніть кнопку **OK**.
- Щоб повернутися до попереднього рівня, натисніть кнопку **BACK (Назад)**.
- 4 Завершивши налаштування, натисніть кнопку **EXIT (Вихід)**. Щоб повернутися до попереднього меню, натисніть кнопку **BACK (Назад)**.

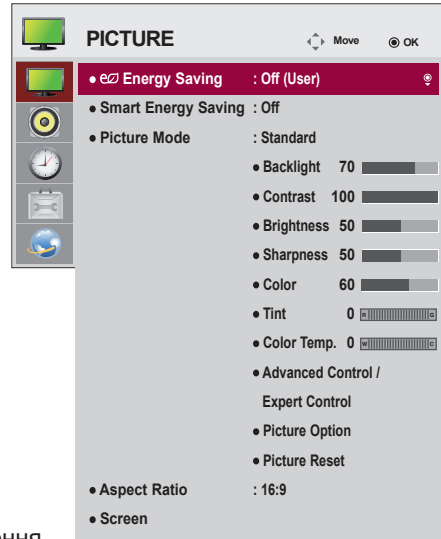

У таблиці описано доступні параметри налаштування зображення.

Параметр	Опис	
e Energy Saving (Енергозбереження)	Автоматичне налаштування яскравості екрана відповідно до оточуючого середовища.	
	Варіант	
	Off (Вимкнено)	Вимкнення функції енергозбереження.
	Minimum (Мін)/ Medium (Середній)/ Maximum (Макс)	Вибір рівня яскравості підсвічування.
Screen off (Вимк. екрану)	Через три секунди екран вимкнеться.	
Smart Energy Saving	Відрегулюйте підсвітку та контрастність відповідно до яскравості екрана.	
	Варіант	
	Off (Вимкнено)	Вимкнення функції Smart Energy Saving (Інтелектуальне заощадження енергії)
On (Увімк)	Дає змогу заощаджувати електроенергію за допомогою функції Smart Energy Saving (Інтелектуальне заощадження енергії) відповідно до встановленого значення.	
Picture Mode (Режим зображення)	Вибір режиму зображення, оптимізованого для певних умов перегляду чи програми.	
	Варіант	
	Vivid (Чіткий)	Підвищення рівня контрастності, яскравості і чіткості зображення.
	Standard (Стандартний)	Відображення зображень зі стандартним рівнем контрастності, яскравості і чіткості.
	APS	функція заощадження енергії змінює налаштування монітор з метою зменшення споживання енергії.
	Cinema (Кіно)	Оптимізація зображення для створення враження кінотеатру під час перегляду фільмів удома.
	Sport (Спорт)	Оптимізація динамічного відеозображення шляхом підкреслення основних кольорів – білого, зеленого і небесно-блакитного.
	Game (Гра)	Оптимізація відеозображення для динамічної гри.
Expert1-2 (Експерт1-2)	Меню налаштування якості зображення, що дозволяє спеціалістам та аматорам покращувати перегляд телепрограм. Це меню має сертифікацію ISF і надається для експертного налаштування зображення. (Логотип ISF використовується лише на моніторах, сертифікованих ISF). ISFccc: Imaging Science Foundation Certified Calibration Control	
Aspect Ratio (Формат зображення)	Зміна розміру зображення для перегляду в оптимальному форматі.	

Параметр	Опис	
SCREEN (ЕКРАН) (лише в режимі RGB-PC)	Customizes the PC display options in RGB mode.	
	Варіант	
	Resolution (Роздільна здатність)	Вибір відповідної роздільної здатності.
	Cinema (Кіно)	Оптимізація зображення для створення враження кінотеатру під час перегляду фільмів удома.
	Sport (Спорт)	Оптимізація динамічного відеозображення шляхом підкреслення основних кольорів – білого, зеленого і небесно-блакитного.
Game (Гра)	Оптимізація відеозображення для динамічної гри.	

Параметри режиму зображення

Параметр	Опис
Backlight (Підсвічування)	Регулювання яскравості екрана шляхом зміни інтенсивності підсвітки РК екрана. Якщо знизити рівень яскравості, екран стане темнішим і споживання електроенергії зменшиться без втрати якості відеосигналу.
Contrast (Контрастність)	Збільшує або зменшує видиму різницю між градаціями тонів відеосигналу. Якщо яскрава частина зображення насичена, налаштуйте контрастність .
Brightness (Яскравість)	Налаштування базового рівня сигналу зображення. Якщо темна частина зображення насичена, налаштуйте яскравість .
Sharpness (Чіткість)	Регулювання рівня чіткості країв між світлими і темними областями зображення. Що нижчий цей рівень, то м'якше зображення.
Color (Колір)	Налаштування інтенсивності всіх кольорів.
Tint (Тон)	Регулювання балансу між червоним і зеленим відтінками зображення.
Color Temperature (Температура кольору)	Із вибором тепліших кольорів збільшиться насиченість відтінків червоного; якщо ж вибрати холодніші кольори, зображення буде синюватим.
Advanced Control (Додаткові налаштування)	Можна налаштувати зображення окремо для кожного пункту меню Picture Mode (Режим зображення) або відрегулювати всі параметри відповідно до певного зображення. Насамперед виберіть потрібне значення в меню Picture Mode (Режим зображення) . * Цей параметр недоступний, якщо в меню Picture Mode (Режим зображення) встановлено значення Vivid (Чіткий) .
Picture Option	Налаштування додаткових параметрів зображення.
Picture Reset (Скидання налаштувань зображення)	Відновлення налаштувань за замовчуванням.

ПРИМІТКА

- Після вибору режиму зображення параметри відповідних меню налаштовуються автоматично.
- Якщо використовується функція Smart Energy Saving (Інтелектуальне заощадження енергії), екран може виглядати перенасиченим на білих ділянках у режимі стоп-кадру.
- Якщо у пункті "Energy Saving" (Енергозбереження) вибрано значення "Minimum" (Мінімальний), "Medium" (Середній) або "Maximum" (Максимальний), функцію Smart Energy Saving (Інтелектуальне заощадження енергії) буде вимкнено.

Advanced Control - Picture Mode (Standard/ APS/ Sport/ Game)

Параметр	Опис
Dynamic Contrast (Динамічна контрастність)	Налаштування контрастності до оптимального рівня відповідно до яскравості зображення.
Dynamic Color (Яскравість кольору)	Налаштування кольорів, щоб зробити зображення природнішим.
Color Gamut (Діапазон кольорів)	Можна вибрати діапазон кольорів, які можуть бути відображені.
Skin Color (Колір інтерфейсу)	Можна окремо налаштувати спектр кольорів інтерфейсу відповідно до вподобань користувача.
Sky Color (Синій колір)	Окреме налаштування кольору неба.
Grass Color (Зелений колір)	Окреме налаштування спектру кольорів природи (луки, пагорби тощо).
Gamma (Гама)	Встановлення кривої градації відповідно до виходу сигналу зображення у співвідношенні із вхідним сигналом.

Expert Control - Picture Mode (Cinema/ Expert1/ Expert2)

Параметр	Опис
Dynamic Contrast (Динамічна контрастність)	Налаштування контрастності до оптимального рівня відповідно до яскравості зображення.
Color Gamut (Діапазон кольорів)	Можна вибрати діапазон кольорів, які можуть бути відображені.
Edge Enhancer (Розширення країв)	Відображення чітких, яскраво виражених та природних країв зображення у відео.
Color Filter (Фільтрація кольору)	Фільтрування певного колірних спектру у кольорах RGB для точного налаштування насиченості та відтінку кольорів.
Color Temperature (Температура кольору)	Налаштування загального тону зображення. У режимі "Expert" (Експерт) детальне точне налаштування можна виконати через пункт "Гама" / "Method" (Метод) тощо.
Color Management System (Система керування кольорами)	Це система, якою експерти користуються для налаштування кольору за допомогою тестового зображення. Можна вибрати одну з шести колірних областей (червоний / зелений / синій / блакитний / пурпуровий / жовтий), не впливаючи на інші кольори. У випадку звичайних зображень налаштування можуть не призводити до помітних змін кольору.

Picture Option - Режими HDMI (DTV)

Параметр	Опис
Noise Reduction (Корекція шумів)	Зменшення шумів на екрані під час перегляду відео.
MPEG Noise Reduction (Пониження шуму MPEG)	Зменшення шумів, спричинених стисненням цифрового відео.
Black Level (Рівень чорного)	Налаштування яскравості та контрастності екрана відповідно до рівня чорного на вхідному зображенні, використовуючи чорноту (рівень чорного) екрана.
Real Cinema (Кінотеатр)	Оптимізування зображення для перегляду фільмів.
Motion Eye Care (Захист очей)	Налаштування яскравості екрана з метою зменшення відблиску. (залежно від моделі)
TruMotion (Only for 65LS33A model)	<p>Коригування зображень для відображення більш плавного руху.</p> <ul style="list-style-type: none"> • Off(від): Вимкніть TruMotion. • Низький / Високий : Для параметра "De-Judder/De-Blur" встановлено значення "Auto". • Користувач : Пункт "De-Judder/De-Blur" можна налаштувати вручну. <ul style="list-style-type: none"> - De-Judder: ця функція дає змогу усунути тремтіння екрана. - De-Blur: ця функція дає змогу усунути розмиття і налаштувати зображення.

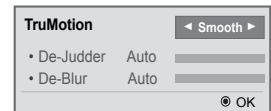

Параметри меню звуку

- 1 Натисніть кнопку **SETTINGS**, щоб відкрити головне меню.
- 2 За допомогою навігаційних кнопок перейдіть до пункту **AUDIO (ЗВУК)** і натисніть кнопку **OK**.
- 3 За допомогою навігаційних кнопок виберіть потрібне налаштування або параметр і натисніть кнопку **OK**.
 - Щоб повернутися до попереднього рівня, натисніть кнопку **BACK (Назад)**.
- 4 Завершивши налаштування, натисніть кнопку **EXIT (Вихід)**. Щоб повернутися до попереднього меню, натисніть кнопку **BACK (Назад)**.

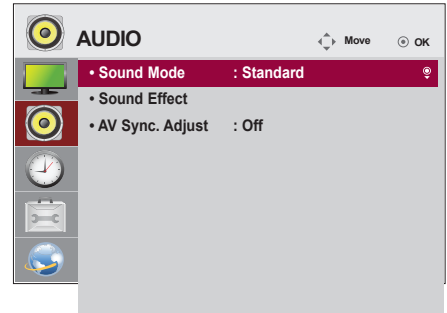

У таблиці описано доступні параметри налаштування звуку.

Налаштування	Опис			
Sound Mode (Режим звуку)	Дозволяє оптимізувати звук для користувацького встановлення монітора.			
	Варіант			
	<table border="1"> <tr> <td>Standard (Стандартний)</td> <td>Підходить для усіх типів відео.</td> </tr> <tr> <td>News/ Music/ Cinema/ Sport/ Game</td> <td>Налаштування звуку, оптимізованого для певного жанру.</td> </tr> </table>	Standard (Стандартний)	Підходить для усіх типів відео.	News/ Music/ Cinema/ Sport/ Game
Standard (Стандартний)	Підходить для усіх типів відео.			
News/ Music/ Cinema/ Sport/ Game	Налаштування звуку, оптимізованого для певного жанру.			
Sound Effect (Звуковий ефект)	Можна вибрати різноманітні звукові ефекти. - Функція Sound Effect (Звуковий ефект) доступна лише у режимі Standard (Стандартний) у меню Sound Mode (Режим звуку) .			
	Варіант			
	Clear Voice II	Покращення чіткості голосу.		
	Virtual Surround (Віртуальне оточення)	Технологія обробки звуку, що є власністю LG, дає змогу виводити 5,1-канальний об'ємний звук через два гучномовці. Якщо для параметра Clear Voice II (Чіткий голос II) вибрано значення On (Увімк.) , параметр Virtual Surround вибрано не буде.		
	Equalizer (Еквалайзер)	Налаштування рівня гучності на власний розсуд за допомогою функції Еквалайзер.		
	Balance (Баланс)	Налаштування балансу звуку для лівого/правого динаміка.		
AV Sync. Adjust (Синхронізація аудіо/відео)	Reset (Скинути)	Ініціалізація застосовного ефекту у меню звукових ефектів.		
	Синхронізація відео та аудіо саме тоді, коли вони не збігаються. Якщо встановити для параметра AV Sync. (Синхронізація аудіо/відео) встановлено значення ON (Увімк.) , можна налаштувати вихідний звук для зображення на екрані. <ul style="list-style-type: none"> • Speaker (Гучномовці): налаштування синхронізації звуку з гучномовців. Натисканням кнопки "-" можна прискорити виведення аудіосигналу, а кнопки "+" – сповільнити його, порівняно зі стандартним налаштуванням. • Bypass (Обхід): звук із зовнішнього пристрою без відставання аудіо. Звук може виводитися перед відеосигналом, оскільки для обробки вхідного відеосигналу на моніторі потрібен час. 			



ПРИМІТКА

- У деяких моделях може не бути вбудованих динаміків. У такому разі для відтворення звуку потрібно під'єднати зовнішні динаміки.

Параметри меню часу

- 1 Натисніть кнопку **SETTINGS**, щоб відкрити головне меню.
- 2 За допомогою навігаційних кнопок перейдіть до пункту **TIME (ЧАС)** і натисніть **OK**.
- 3 За допомогою навігаційних кнопок виберіть потрібне налаштування або параметр і натисніть **OK**.
- Щоб повернутися до попереднього рівня, натисніть кнопку **BACK (Назад)**.
- 4 Завершивши налаштування, натисніть кнопку **EXIT (Вихід)**. Щоб повернутися до попереднього меню, натисніть кнопку **BACK (Назад)**.

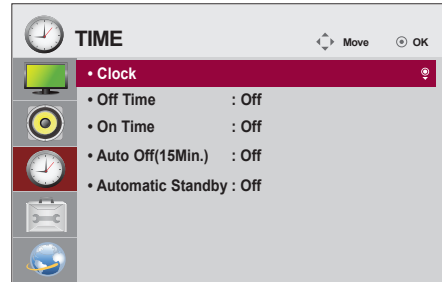

У таблиці описано доступні параметри налаштування часу.

Параметр	Опис
Clock (Годинник)	Встановлення часу.
Off/ On Time (Час увімкнення/вимкнення)	Встановлення часу для увімкнення або вимкнення монітора.
Auto Off(15Min.) (Автоматичне вимкнення)	Якщо активовано функцію Auto-off (Автоматичне вимкнення), пристрій вимикається автоматично в разі відсутності вхідного сигналу протягом 15 хвилин.
Automatic Standby	Якщо монітор залишається без нагляду протягом встановленого проміжку часу, він автоматично переходить у режим очікування.



ПРИМІТКА

- **On/Off Time (Час увімкнення/вимкнення)** можна зберегти для семи програм. Монітор вмикатиметься та вимикатиметься відповідно до часових значень, встановлених у розкладі програм. Якщо в розкладі програм збережено кілька часових налаштувань, функція спрацює відповідно до налаштування, найближчого до поточного часу.
- Після встановлення часу увімкнення або вимкнення ці функції вмикатимуться чи вимикатимуться щодня у визначений час.
- Якщо час увімкнення та час вимкнення за розкладом співпадають, час вимкнення має пріоритет над часом увімкнення, якщо телевизор увімкнено, і навпаки, якщо його вимкнено.

Пункти меню параметрів

- 1 Натисніть кнопку **SETTINGS**, щоб відкрити головне меню.
- 2 За допомогою навігаційних кнопок перейдіть до пункту **OPTION (ПАРАМЕТРИ)** та натисніть **OK**.
- 3 За допомогою навігаційних кнопок виберіть потрібне налаштування або параметр і натисніть **OK**.
- Щоб повернутися до попереднього рівня, натисніть кнопку **BACK (Назад)**.
- 4 Завершивши налаштування, натисніть кнопку **EXIT (Вихід)**. Щоб повернутися до попереднього меню, натисніть кнопку **BACK (Назад)**.

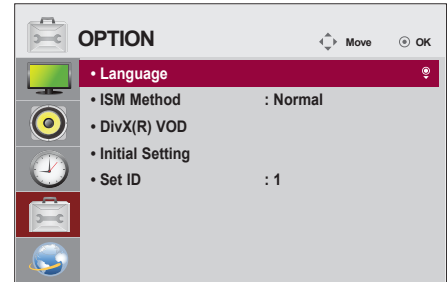

Доступні пункти меню параметрів описано в таблиці нижче.

Налаштування	Опис			
Language (Мова)	Вибір мови для відображення тексту.			
ISM Method (Режим ISM)	Ця функція усуває залишкові зображення, спричинені тривалим відображенням нерухомих зображень.			
	Варіант			
	<table border="1"> <tr> <td>Normal (Звичайний)</td> <td>Зменшує до мінімуму залишкові зображення шляхом поступового зменшення яскравості під час відтворення нерухомих зображень і шляхом збільшення яскравості під час відтворення рухомих зображень.</td> </tr> <tr> <td>Color wash (Стирання кольору)</td> <td>Видалення залишкових зображень, пересуваючи кожен піксель по екрану за певним малюнком протягом певного часу. Цією функцією слід користуватися для усунення тимчасових залишкових зображень.</td> </tr> </table>	Normal (Звичайний)	Зменшує до мінімуму залишкові зображення шляхом поступового зменшення яскравості під час відтворення нерухомих зображень і шляхом збільшення яскравості під час відтворення рухомих зображень.	Color wash (Стирання кольору)
Normal (Звичайний)	Зменшує до мінімуму залишкові зображення шляхом поступового зменшення яскравості під час відтворення нерухомих зображень і шляхом збільшення яскравості під час відтворення рухомих зображень.			
Color wash (Стирання кольору)	Видалення залишкових зображень, пересуваючи кожен піксель по екрану за певним малюнком протягом певного часу. Цією функцією слід користуватися для усунення тимчасових залишкових зображень.			
DivX(R) VOD	<p>Реєстрація або випуск DivX. Перевірка коду реєстрації DivX для відтворення відеофайлів, захищених DivX. Реєстрацію можна виконати на сайті http://vod.divx.com За допомогою коду реєстрації можна брати на прокат або купувати фільми на сайті www.divx.com/vod.</p> <p>* Відтворення взятих напрокат/придбаних файлів DivX буде неможливим, якщо використати код реєстрації DivX іншого пристрою. Код реєстрації DivX можна використовувати лише на тому пристрої, для якого він наданий.</p> <p>* Конвертовані файли, що не відповідають стандартному кодеку DivX, можуть не відтворюватися або відтворюватися зі спотворенням звуку.</p>			
Initial Setting (Початкове налаштування)	Видалення всіх додаткових налаштувань і повернення в початковий стандартний режим.			
Set ID	У системі з кількома пристроями відображення кожному пристрою можна призначити власний SET ID NO (Номер ідентифікатора пристрою) (кодове ім'я). За допомогою кнопок вкажіть номер (від 1 до 255) і вийдіть із меню. Ідентифікатор пристрою потрібний для керування кожним конкретним пристроєм окремо у програмі керування.			

Параметри меню мережі

- 1 Натисніть кнопку **SETTINGS**, щоб відкрити головне меню.
- 2 За допомогою навігаційних кнопок перейдіть до пункту **NETWORK (МЕРЕЖА)** та натисніть кнопку **OK**.
- 3 За допомогою навігаційних кнопок виберіть потрібне налаштування або параметр і натисніть кнопку **OK**.
- Щоб повернутися до попереднього рівня, натисніть кнопку **BACK (Назад)**.
- 4 Після завершення налаштувань натисніть кнопку **EXIT (Вийти)**. Щоб повернутися до попереднього меню, натисніть кнопку **BACK (Назад)**.

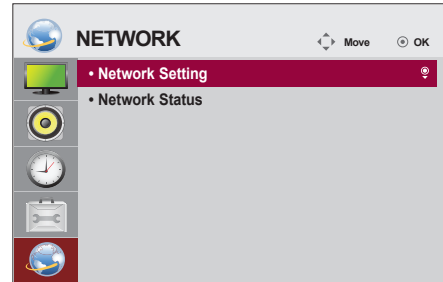

Доступні пункти меню описано в таблиці нижче.

Параметр	Опис
Network Setting (Налаштування мережі)	Налаштування параметрів мережі.
Network Status (Стан мережі)	Відображення стану мережі.

УСУНЕННЯ НЕСПРАВНОСТЕЙ

Зображення відсутнє.

Проблема	Вирішення
Чи під'єднано кабель живлення?	<ul style="list-style-type: none"> Перевірте, чи кабель живлення належним чином під'єднано до електророзетки.
На екрані відображається повідомлення “Out of range (Поза діапазоном)”?	<ul style="list-style-type: none"> Сигнал із комп'ютера (відеокарти) не відповідає діапазону вертикальної або горизонтальної частоти пристрою. Відрегулюйте частоту сигналу відповідно до технічних характеристик, вказаних у цьому посібнику користувача.
На екрані відображається повідомлення “Check signal cable (Перевірте кабель передачі сигналу)”?	<ul style="list-style-type: none"> Кабель для з'єднання комп'ютера і телевізора не підключено. Перевірте кабель передачі сигналу. Натисніть на пульті дистанційного керування кнопку INPUT (ВХІД), щоб перевірити, який саме вхідний сигнал використовується.

Після під'єднання зовнішнього пристрою відображається повідомлення “Unkown Product (Невідомий пристрій)”.

Проблема	Вирішення
Не встановлено драйвер?	<ul style="list-style-type: none"> Перевірте в посібнику з користування відеокартою, чи підтримується функція Plug & play.

Неналежне відтворення зображення на екрані.

Проблема	Вирішення
Неправильне положення зображення?	<ul style="list-style-type: none"> Аналоговий сигнал D-Sub: натисніть на пульті дистанційного керування кнопку AUTO (АВТО), щоб автоматично вибрати оптимальні параметри екрана відповідно до поточного режиму. Якщо налаштування незадовільне, в екранному меню виберіть [PICTURE] - [Screen] - [Position]. Перевірте, чи роздільна здатність і частота відеокарти підтримуються цим пристроєм. Якщо частота не відповідає підтримуваному діапазону, виконайте відповідні налаштування, вибравши на комп'ютері параметри “Панель керування” – “Дисплей” – “Налаштування”.
На екрані відображаються тонкі лінії?	<ul style="list-style-type: none"> Аналоговий сигнал D-Sub – натисніть кнопку AUTO (АВТО) на пульті ДК, щоб оптимальний стан екрана вибирався автоматично у відповідності до поточному режиму. Якщо налаштування незадовільне, в екранному меню виберіть [PICTURE] - [Screen] - [Size].
З'являються горизонтальні шуми або символи відображаються розмитими.	<ul style="list-style-type: none"> Аналоговий сигнал D-Sub – натисніть кнопку AUTO (АВТО) на пульті ДК, щоб оптимальний стан екрана вибирався автоматично у відповідності до поточному режиму. Якщо налаштування незадовільне, в екранному меню виберіть [PICTURE] - [Screen] - [Phase].
Зображення відтворюється неналежним чином.	<ul style="list-style-type: none"> До вхідного роз'єму не підключено відповідне джерело сигналу. Під'єднайте кабель, який відповідає сигналу зовнішнього джерела.

Залишкове зображення на екрані.

Проблема	Вирішення
Після вимкнення монітора на екрані присутнє залишкове зображення.	<ul style="list-style-type: none"> • Якщо на екрані тривалий час відображається статичне зображення, це може призвести до пошкодження пікселів. Щоб цьому запобігти, використовуйте заставку. • Якщо після зображення високої контрастності (чорно-білого або сірого) відображається темне зображення, це може спричинити появу залишкового зображення. Це звичне явище для рідкокристалічних екранів.

Проблеми з відтворенням звуку.

Проблема	Вирішення
Відсутній звук?	<ul style="list-style-type: none"> • Перевірте, чи аудіокабель під'єднано належним чином. • Відрегулюйте гучність. • Перевірте, чи правильно налаштовано параметри звуку.
Звук надто глухий.	<ul style="list-style-type: none"> • Виберіть відповідний режим еквалайзера.
Звук надто тихий.	<ul style="list-style-type: none"> • Відрегулюйте гучність.

Кольори екрана невідповідні.

Проблема	Вирішення
Недостатня глибина кольору на екрані (16 кольорів).	<ul style="list-style-type: none"> • Встановіть глибину кольору понад 24 біт (природний колір), вибравши пункти меню “Панель керування” – “Дисплей” – “Параметри” – “Таблиця кольорів” у системі Windows.
Кольори нестабільні або відображається чорно-біле зображення.	<ul style="list-style-type: none"> • Перевірте, чи кабель передачі сигналу під'єднано належним чином. Або від'єднайте та підключіть знову відеокарту комп'ютера.
На екрані відображаються чорні цятки?	<ul style="list-style-type: none"> • Кілька пікселів (червоного, зеленого, білого або чорного кольору) можуть виділятися на екрані внаслідок індивідуальних особливостей рідкокристалічної панелі. Це не є ознакою несправності РК дисплея.

Функціональні несправності.



Проблема	Вирішення
Раптово вимкнулося живлення.	<ul style="list-style-type: none"> • Чи налаштовано параметр Off Timer (Таймер вимкнення)? • Перевірте налаштування режиму управління живленням. Можливий збій подачі живлення.

ТЕХНІЧНІ ХАРАКТЕРИСТИКИ

32LS33A

Рідкокрис- талічна панель	Тип екрана	Широкий 801,31 мм TFT-екран (тонкоплівкова технологія) Рідкокристалічна панель Розмір видимої області по діагоналі: 801,31 мм
	Крок пікселів	0,36375 мм (горизонтально) x 0,36375 мм (вертикаль- но)
Відеосигнал	Максимальна роздільна здатність	1920 x 1080 за 60 Гц - Може не підтримуватися залежно від операційної системи та типу відеокарти.
	Рекомендована роздільна здатність	1920 x 1080 за 60 Гц - Може не підтримуватися залежно від операційної системи та типу відеокарти.
	Горизонтальна частота	RGB: від 30 кГц до 83 кГц HDMI: від 30 кГц до 83 кГц
	Вертикальна частота	RGB: від 50 Гц до 75 Гц HDMI: від 56 Гц до 60 Гц
	Тип синхронізації	Синхронізація окремо, цифрова
Вхідний роз'єм		D-Sub 15-контактний, HDMI, Audio In, Speaker Out, IR, USB, RS-232C IN/OUT, LAN
Живлення	Номінальна напруга	Змінний струм 100-240 В, 50 / 60 Гц, 1,3 А
	Споживання електроенергії	У ввімкненому стані: 45 Вт (звичайне функціонування) Режим очікування (RGB): ≤ 0,5 Вт Режим очікування (HDMI) : ≤ 0,7 Вт У вимкненому стані: ≤ 0,5 Вт
Умови зовнішнього середовища	Робоча температура	від 0 °С до 40 °С
	Робоча вологість	від 10% до 80%
	Температура зберігання Вологість під час зберігання	від -20 °С до 60 °С від 5% до 95%

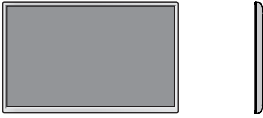
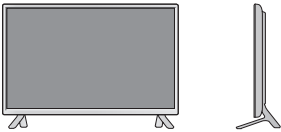
Технічні характеристики виробу, подані вище, можуть бути змінені без попереднього повідомлення у зв'язку із вдосконаленням функціональності виробу.

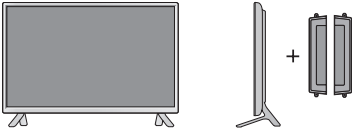
Розміри (ширина x висота x глиби- на)/вага		
		730,9 мм x 430,1 мм x 55,5 мм / 5,6 кг
		
		730,9 мм x 480,2 мм x 207 мм / 5,8 кг
		
	730,9 мм x 430,1 мм x 105,1 мм / 6,4 кг	
		
	730,9 мм x 480,2 мм x 207 мм / 6,6 кг	

* Передбачено лише для моделей, сумісних із динаміками

Звук	Потужність звуку, середньо-квадратична	10 Вт + 10 Вт (П + Л)
	Вхідна чутливість:	0,7 В (середньоквадратична)
	Номінальний опір динаміка:	8 Ом



Технічні характеристики виробу, подані вище, можуть бути змінені без попереднього повідомлення у зв'язку із вдосконаленням функціональності виробу.

42LS33A

42LS35A

Рідкокрис талічна панель	Тип екрана	Широкий 1064,67 мм TFT-екран (тонкоплівкова технологія) Рідкокристалічна панель Розмір видимої області по діагоналі: 1064,67 мм
	Крок пікселів	0,4833 мм (горизонтально) x 0,4833 мм (вертикально)
Відеосигнал	Максимальна роздільна здатність	1920 x 1080 за 60 Гц - Може не підтримуватися залежно від операційної системи та типу відеокарти.
	Рекомендована роздільна здатність	1920 x 1080 за 60 Гц - Може не підтримуватися залежно від операційної системи та типу відеокарти.
	Горизонтальна частота	RGB: від 30 кГц до 83 кГц HDMI: від 30 кГц до 83 кГц
	Вертикальна частота	RGB: від 50 Гц до 75 Гц HDMI: від 56 Гц до 60 Гц
	Тип синхронізації	Синхронізація окремо, цифрова
Вхідний роз'єм		D-Sub 15-контактний, HDMI, Audio In, Speaker Out, IR, USB, RS-232C IN/OUT, LAN
Живлення		
42LS33A	Номінальна напруга	Змінний струм 100-240 В, 50 / 60 Гц, 1,2 А
	Споживання електроенергії	У ввімкненому стані: 70 Вт (звичайне функціонування) Режим очікування (RGB): ≤ 0,5 Вт Режим очікування (HDMI) : ≤ 0,7 Вт У вимкненому стані: ≤ 0,5 Вт
42LS35A	Номінальна напруга	Змінний струм 100-240 В, 50 / 60 Гц, 1,2 А
	Споживання електроенергії	У ввімкненому стані: 75 Вт (звичайне функціонування) Режим очікування (RGB): ≤ 0,5 Вт Режим очікування (HDMI) : ≤ 0,7 Вт У вимкненому стані: ≤ 0,5 Вт
Умови зовнішнього середовища	Робоча температура	від 0 °С до 40 °С
	Робоча вологість	від 10% до 80%
	Температура зберігання	від -20 °С до 60 °С
	Вологість під час зберігання	від 5% до 95%

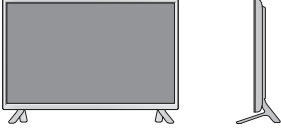
Технічні характеристики виробу, подані вище, можуть бути змінені без попереднього повідомлення у зв'язку із вдосконаленням функціональності виробу.

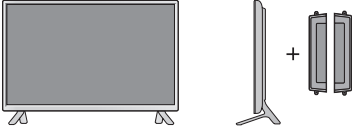
Розміри (ширина x висота x глиби- на)/вага		
		959,5 мм x 559 мм x 55,5 мм / 9,1 кг
		
		959,5 мм x 610,8 мм x 218 мм / 9,3 кг
		
	959,5 мм x 559 мм x 91 мм / 9,9 кг	
		
	959,5 мм x 610,8 мм x 218 мм / 10,1 кг	

* Передбачено лише для моделей, сумісних із динаміками

Звук	Потужність звуку, середньо-квадратична	10 Вт + 10 Вт (П + Л)
	Вхідна чутливість:	0,7 В (середньоквадратична)
	Номінальний опір динаміка:	8 Ом



Технічні характеристики виробу, подані вище, можуть бути змінені без попереднього повідомлення у зв'язку із вдосконаленням функціональності виробу.

47LS33A

47LS35A

Рідкокрис- талічна панель	Тип екрана	Широкий 1192,78 мм TFT-екран (тонкоплівкова технологія) Рідкокристалічна панель Розмір видимої області по діагоналі: 1192,78 мм
	Крок пікселів	0,5415 мм (горизонтально) x 0,5415 мм (вертикально)
Відеосигнал	Максимальна роздільна здатність	1920 x 1080 за 60 Гц - Може не підтримуватися залежно від операційної сис- теми та типу відеокарти.
	Рекомендована розділь- на здатність	1920 x 1080 за 60 Гц - Може не підтримуватися залежно від операційної сис- теми та типу відеокарти.
	Горизонтальна частота	RGB: від 30 кГц до 83 кГц HDMI: від 30 кГц до 83 кГц
	Вертикальна частота	RGB: від 50 Гц до 75 Гц HDMI: від 56 Гц до 60 Гц
	Тип синхронізації	Синхронізація окремо, цифрова
Вхідний роз'єм		D-Sub 15-контактний, HDMI, Audio In, Speaker Out, IR, USB, RS-232C IN/OUT, LAN
Живлення		
47LS33A	Номінальна напруга	Змінний струм 100-240 В, 50 / 60 Гц, 1,3 А
	Споживання електроенергії	У ввімкненому стані: 73 Вт (звичайне функціонування) Режим очікування (RGB): ≤ 0,5 Вт Режим очікування (HDMI) : ≤ 0,7 Вт У вимкненому стані: ≤ 0,5 Вт
47LS35A	Номінальна напруга	Змінний струм 100-240 В, 50 / 60 Гц, 1,3 А
	Споживання електроенергії	У ввімкненому стані: 80 Вт (звичайне функціонування) Режим очікування (RGB): ≤ 0,5 Вт Режим очікування (HDMI) : ≤ 0,7 Вт У вимкненому стані: ≤ 0,5 Вт
Умови зовнішнього середовища	Робоча температура	від 0 °С до 40 °С
	Робоча вологість	від 10% до 80%
	Температура зберігання	від -20 °С до 60 °С
	Вологість під час зберігання	від 5% до 95%

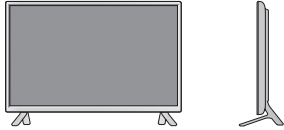
Технічні характеристики виробу, подані вище, можуть бути змінені без попереднього повідомлення у зв'язку із вдосконаленням функціональності виробу.

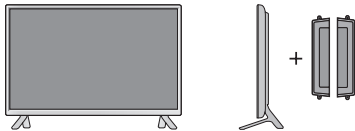
Розміри (ширина x висота x глиби- на)/вага		
		1071 мм x 621,6 мм x 55,8 мм / 12,2 кг
		
		1071 мм x 675,1 мм x 247 мм / 12,5 кг
		
		1071 мм x 621,6 мм x 90,4 мм / 13,0 кг
		
		1071 мм x 675,1 мм x 247 мм / 13,3 кг

* Передбачено лише для моделей, сумісних із динаміками

Звук	Потужність звуку, середньо-кватратична	10 Вт + 10 Вт (П + Л)
	Вхідна чутливість:	0,7 В (середньокватратична)
	Номинальний опір динаміка:	8 Ом



Технічні характеристики виробу, подані вище, можуть бути змінені без попереднього повідомлення у зв'язку із вдосконаленням функціональності виробу.

55LS33A

55LS35A

Рідкокристалічна панель	Тип екрана	Широкий 1387,80 мм TFT-екран (тонкоплівкова технологія) Рідкокристалічна панель Розмір видимої області по діагоналі: 1387,80 мм
	Крок пікселів	0,630 мм (горизонтально) x 0,630 мм (вертикально)
Відеосигнал	Максимальна роздільна здатність	1920 x 1080 за 60 Гц - Може не підтримуватися залежно від операційної системи та типу відеокарти.
	Рекомендована роздільна здатність	1920 x 1080 за 60 Гц - Може не підтримуватися залежно від операційної системи та типу відеокарти.
	Горизонтальна частота	RGB: від 30 кГц до 83 кГц HDMI: від 30 кГц до 83 кГц
	Вертикальна частота	RGB: від 50 Гц до 75 Гц HDMI: від 56 Гц до 60 Гц
	Тип синхронізації	Синхронізація окремо, цифрова
Вхідний роз'єм		D-Sub 15-контактний, HDMI, Audio In, Speaker Out, IR, USB, RS-232C IN/OUT, LAN
Живлення		
55LS33A	Номінальна напруга	Змінний струм 100-240 В, 50 / 60 Гц, 1,5 А
	Споживання електроенергії	У ввімкненому стані: 92 Вт (звичайне функціонування) Режим очікування (RGB): ≤ 0,5 Вт Режим очікування (HDMI) : ≤ 0,7 Вт У вимкненому стані: ≤ 0,5 Вт
55LS35A	Номінальна напруга	Змінний струм 100-240 В, 50 / 60 Гц, 1,5 А
	Споживання електроенергії	У ввімкненому стані: 95 Вт (звичайне функціонування) Режим очікування (RGB): ≤ 0,5 Вт Режим очікування (HDMI) : ≤ 0,7 Вт У вимкненому стані: ≤ 0,5 Вт
Умови зовнішнього середовища	Робоча температура	від 0 °С до 40 °С
	Робоча вологість	від 10% до 80%
	Температура зберігання	від -20 °С до 60 °С
	Вологість під час зберігання	від 5% до 95%

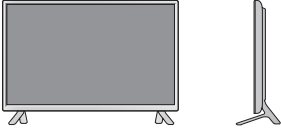
Технічні характеристики виробу, подані вище, можуть бути змінені без попереднього повідомлення у зв'язку із вдосконаленням функціональності виробу.

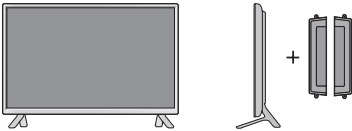
Розміри (ширина x висота x глиби- на)/вага		
		1240,9 мм x 717,2 мм x 56,8 мм / 17,8 кг
		
		1240,9 мм x 770,8 мм x 247 мм / 18,1 кг
		
	1240,9 мм x 717,2 мм x 91,4 мм / 18,6 кг	
		
	1240,9 мм x 770,8 мм x 247 мм / 18,9 кг	

* Передбачено лише для моделей, сумісних із динаміками



Звук	Потужність звуку, середньо-квадратична	10 Вт + 10 Вт (П + Л)
	Вхідна чутливість:	0,7 В (середньоквадратична)
	Номінальний опір динаміка:	8 Ом

Технічні характеристики виробу, подані вище, можуть бути змінені без попереднього повідомлення у зв'язку із вдосконаленням функціональності виробу.

65LS33A

Рідкокрис- талічна панель	Тип екрана	Широкий 1639,06 мм TFT-екран (тонкоплівкова технологія) Рідкокристалічна панель Розмір видимої області по діагоналі: 1639,06 мм
	Крок пікселів	0,744 мм (горизонтально) x 0,744 мм (вертикально)
Відеосигнал	Максимальна роздільна здатність	1920 x 1080 за 60 Гц - Може не підтримуватися залежно від операційної системи та типу відеокарти.
	Рекомендована роздільна здатність	1920 x 1080 за 60 Гц - Може не підтримуватися залежно від операційної системи та типу відеокарти.
	Горизонтальна частота	RGB: від 30 кГц до 83 кГц HDMI: від 30 кГц до 83 кГц
	Вертикальна частота	RGB: від 50 Гц до 75 Гц HDMI: від 56 Гц до 60 Гц
	Тип синхронізації	Синхронізація окремо, цифрова
Вхідний роз'єм	D-Sub 15-контактний, HDMI, Audio In, Speaker Out, IR, USB, RS-232C IN/OUT, LAN	
Живлення	Номінальна напруга	Змінний струм 100-240 В, 50 / 60 Гц, 2,0А
	Споживання електроенергії	У ввімкненому стані: 145Вт (звичайне функціонуван- ня) Режим очікування (RGB): ≤ 0,5 Вт Режим очікування (HDMI) : ≤ 0,7 Вт У вимкненому стані: ≤ 0,5 Вт
Умови зовнішнього се- редовища	Робоча температура	від 0 °С до 40 °С
	Робоча вологість	від 10% до 80%
	Температура зберігання Вологість під час зберігання	від -20 °С до 60 °С від 5% до 95%

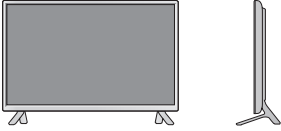
Технічні характеристики виробу, подані вище, можуть бути змінені без попереднього повідомлення у зв'язку із вдосконаленням функціональності виробу.

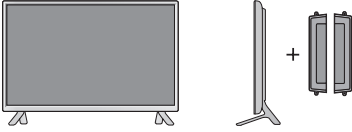
Розміри (ширина x висота x глиби- на)/вага		
		1461,6 мм x 843 мм x 57,6 мм / 30,9 кг
		
		1461,6 мм x 900,6 мм x 313 мм / 32,3 кг
		
		1461,6 мм x 843 мм x 92,6 мм / 31,7 кг
		
		1461,6 мм x 900,6 мм x 313 мм / 33,1 кг

*** Передбачено лише для моделей, сумісних із динаміками**

Звук	Потужність звуку, середньо-квадратична	10 Вт + 10 Вт (П + Л)
	Вхідна чутливість:	0,7 В (середньоквадратична)
	Номінальний опір динаміка:	8 Ом

Технічні характеристики виробу, подані вище, можуть бути змінені без попереднього повідомлення у зв'язку із вдосконаленням функціональності виробу.

Розміри

Зображення у цьому посібнику можуть відрізнятися від дійсного вигляду виробу та аксесуарів. Розміри гвинтів дивіться у розділі “Встановлення на стіні”.

(Одиниця вимірювання: мм)

32LS33A

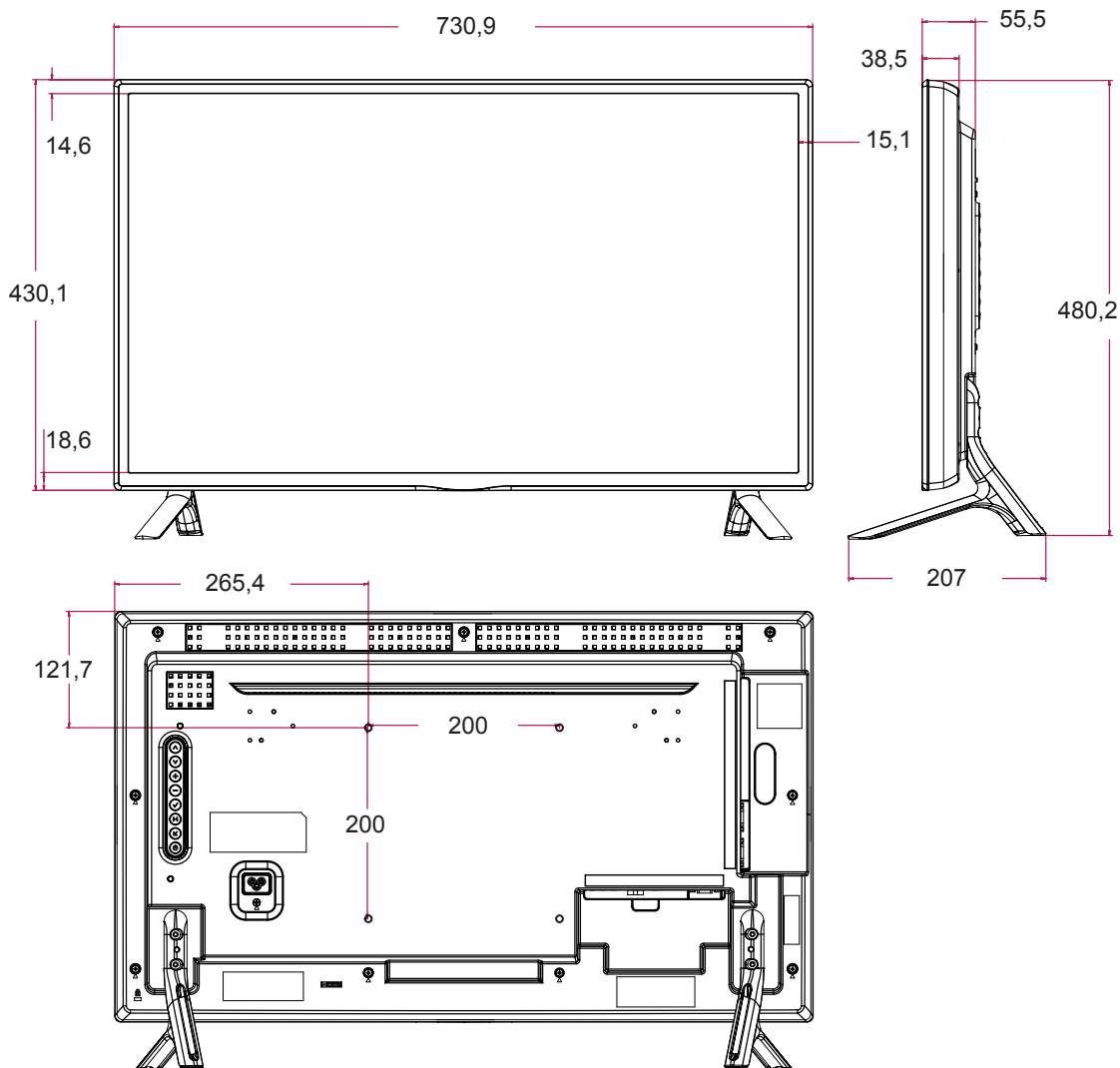

Технічні характеристики виробу, подані вище, можуть бути змінені без попереднього повідомлення у зв'язку із вдосконаленням функціональності виробу.

Розміри

Зображення у цьому посібнику можуть відрізнятися від дійсного вигляду виробу та аксесуарів.
Розміри гвинтів дивіться у розділі "Встановлення на стіні".

(Одиниця вимірювання: мм)

42LS33A

42LS35A

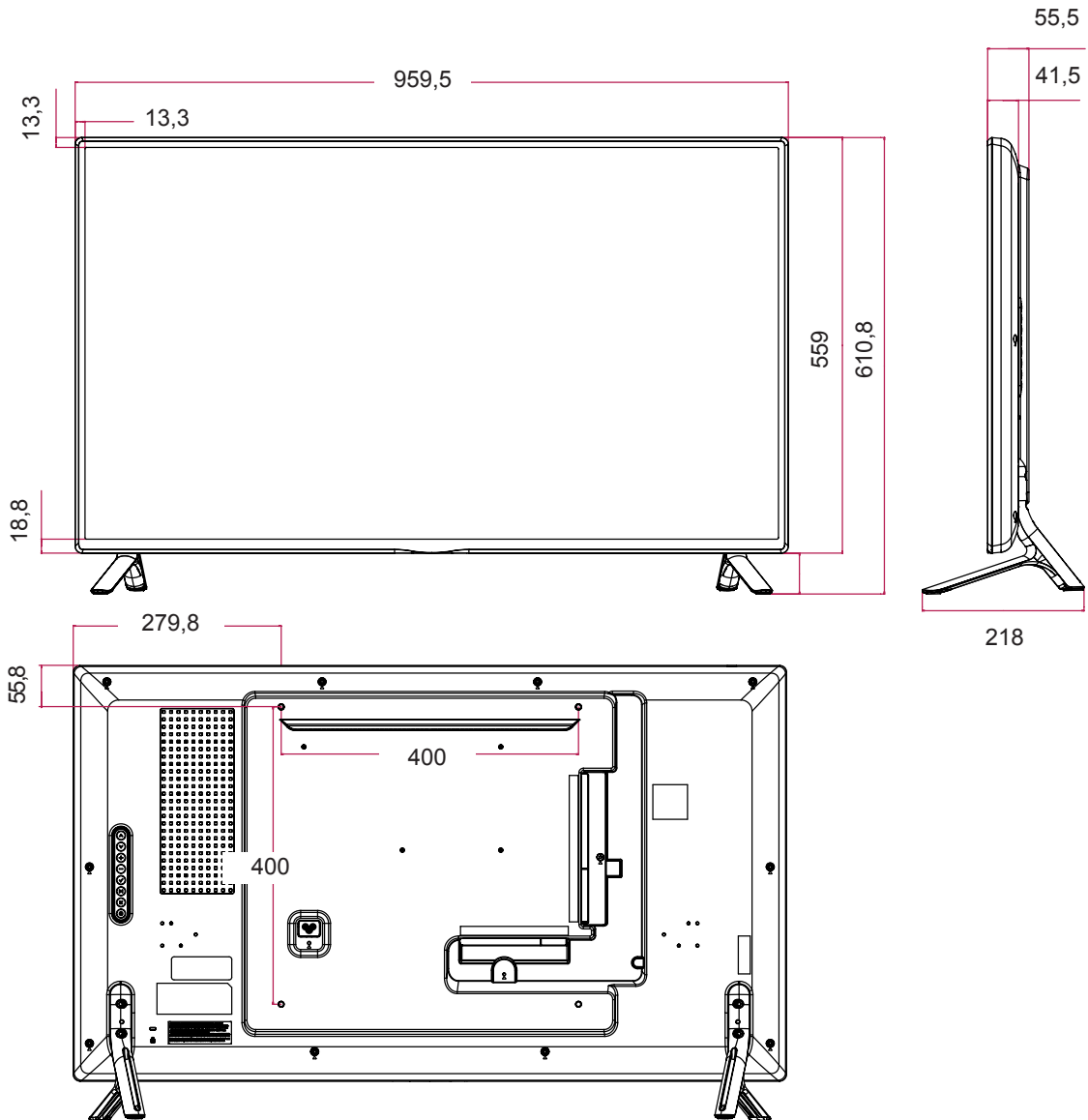

Технічні характеристики виробу, подані вище, можуть бути змінені без попереднього повідомлення у зв'язку із вдосконаленням функціональності виробу.

Розміри

Зображення у цьому посібнику можуть відрізнятися від дійсного вигляду виробу та аксесуарів. Розміри гвинтів дивіться у розділі “Встановлення на стіні”.

(Одиниця вимірювання: мм)

47LS33A

47LS35A

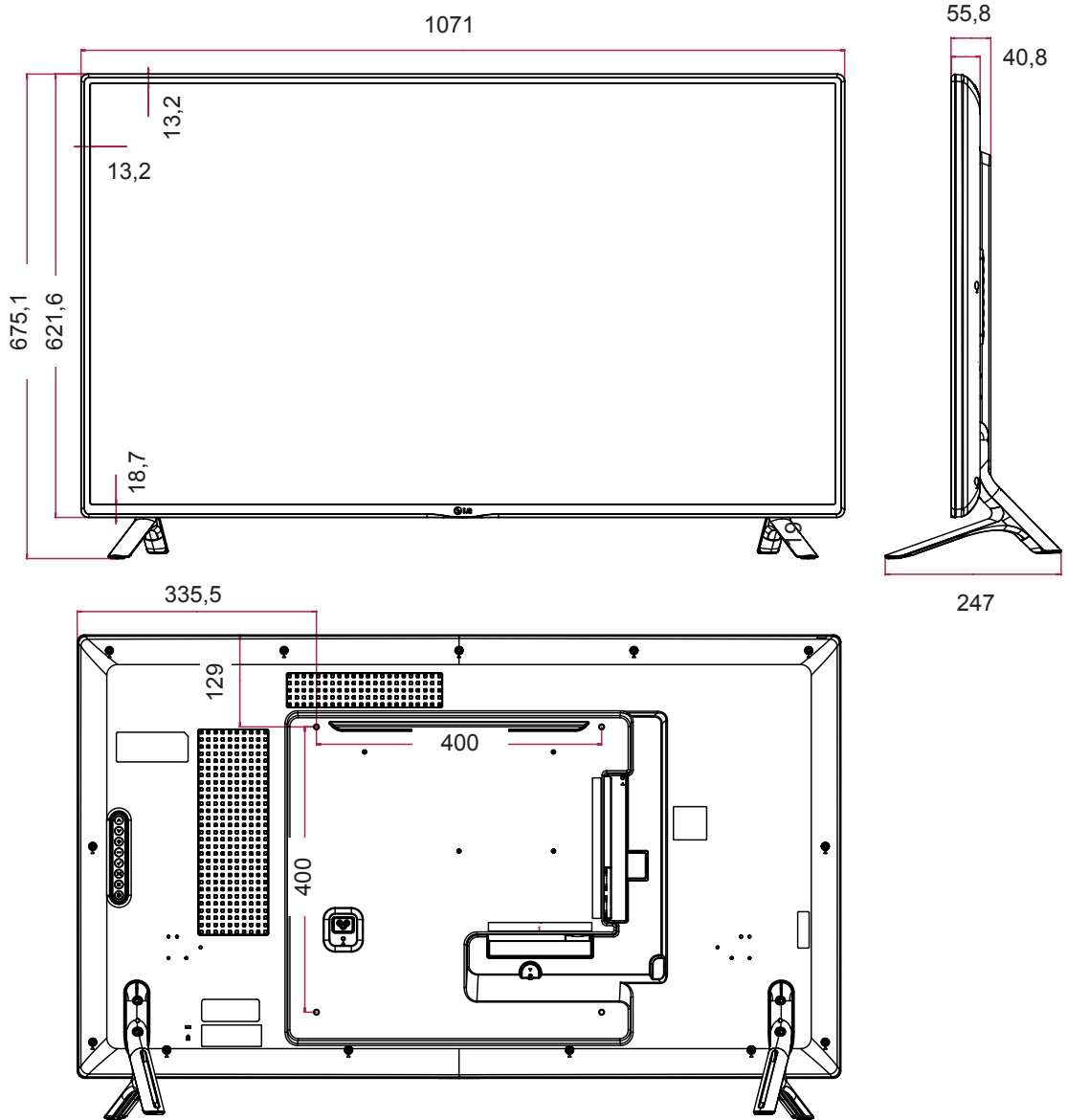

Технічні характеристики виробу, подані вище, можуть бути змінені без попереднього повідомлення у зв'язку із вдосконаленням функціональності виробу.

Розміри

Зображення у цьому посібнику можуть відрізнятися від дійсного вигляду виробу та аксесуарів.
Розміри гвинтів дивіться у розділі "Встановлення на стіні".

(Одиниця вимірювання: мм)

55LS33A

55LS35A

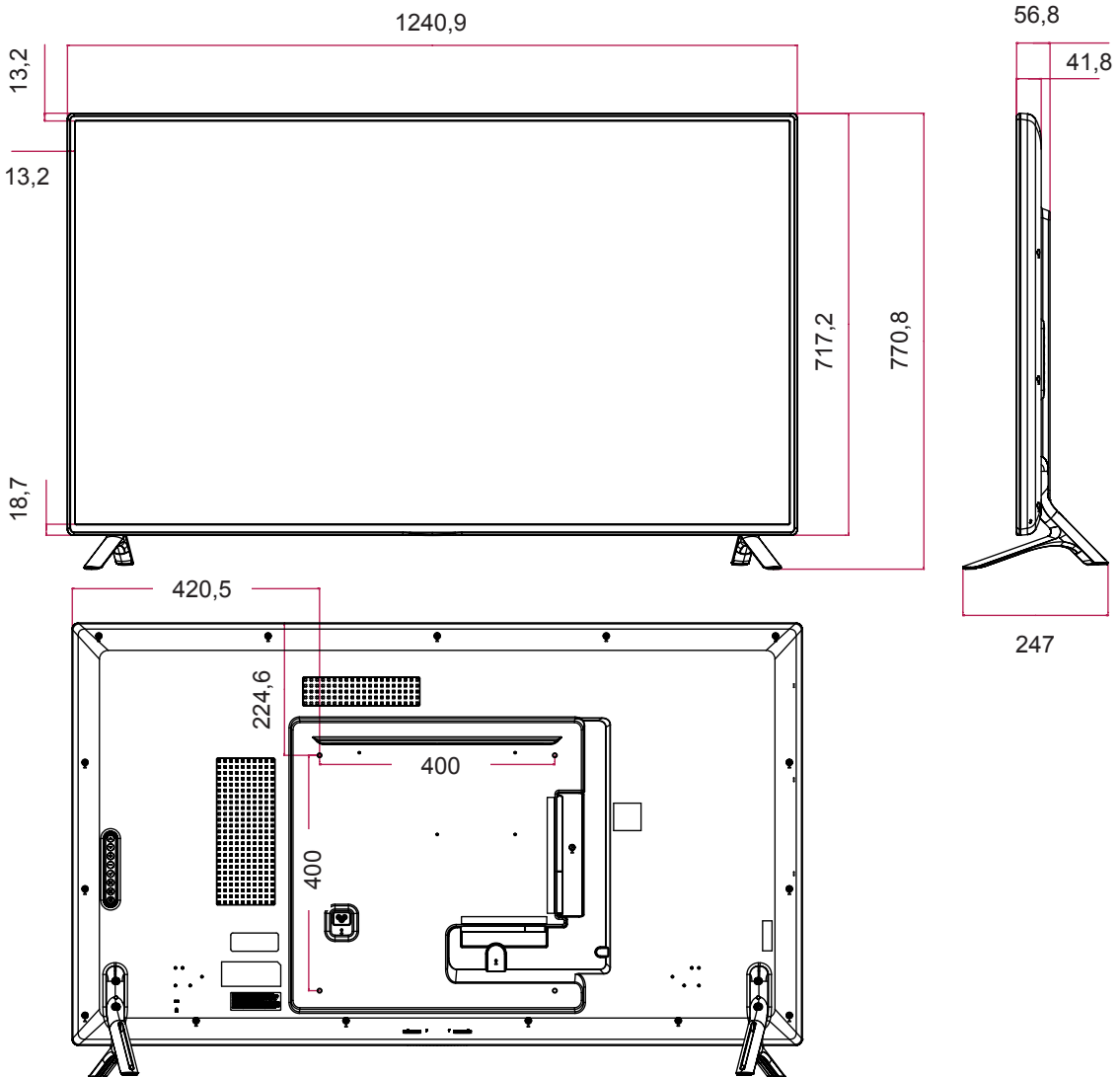

Технічні характеристики виробу, подані вище, можуть бути змінені без попереднього повідомлення у зв'язку із вдосконаленням функціональності виробу.

Розміри

Зображення у цьому посібнику можуть відрізнятися від дійсного вигляду виробу та аксесуарів. Розміри гвинтів дивіться у розділі “Встановлення на стіні”.

(Одиниця вимірювання: мм)

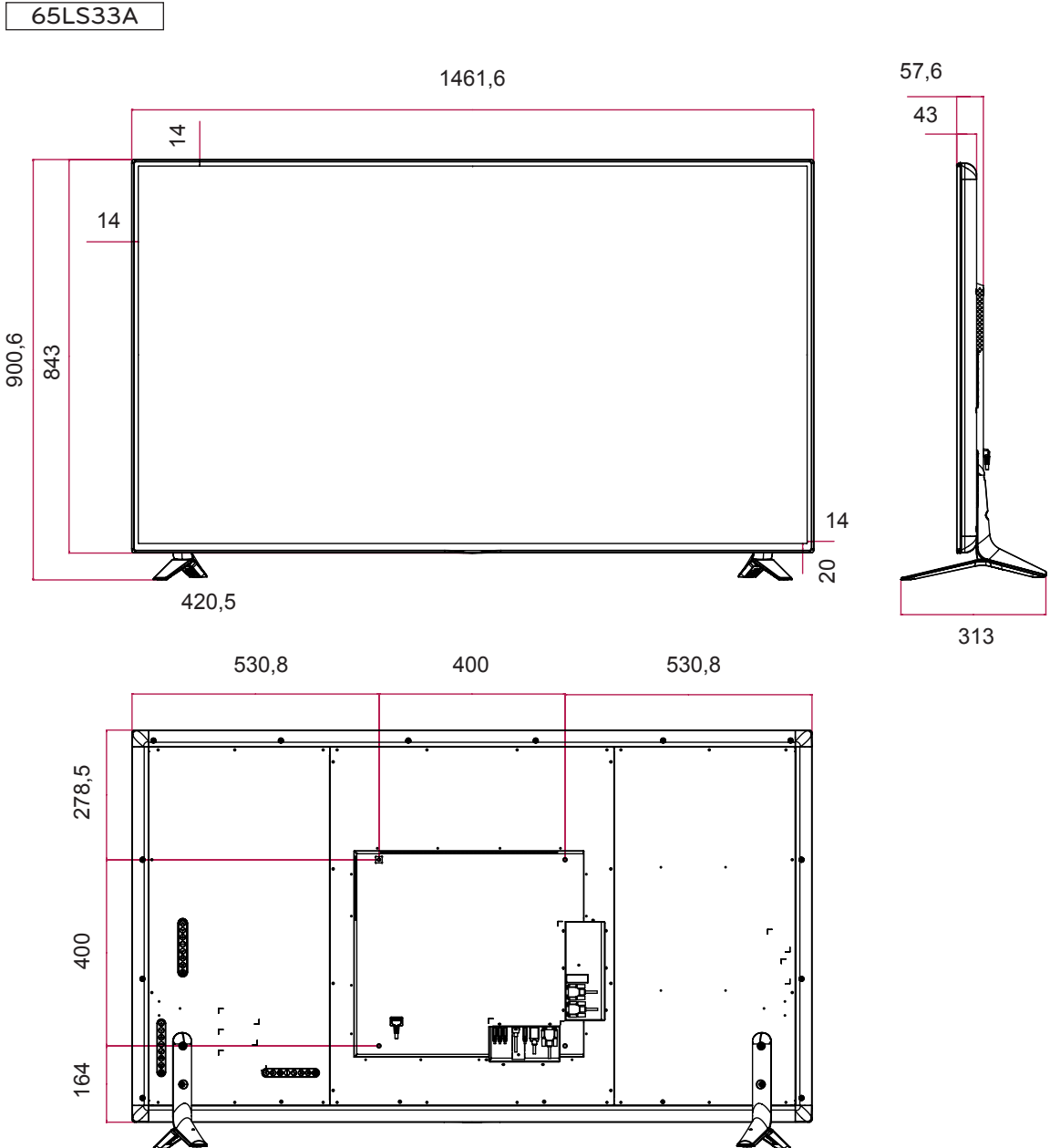

Технічні характеристики виробу, подані вище, можуть бути змінені без попереднього повідомлення у зв'язку із вдосконаленням функціональності виробу.

Підтримувані режими RGB (ПК)

Роздільна здатність	Горизонтальна частота (кГц)	Вертикальна Частота (Гц)
720 x 400	31,468	70,8
640 x 480	31,469	59,94
800 x 600	37,879	60,317
1024 x 768	48,363	60
1280 x 720	44,772	59,855
1280 x 960	60	60
1152 x 864	57,717	59,934
1280 x 1024	63,981	60,02
1920 x 1080	67,5	60

Підтримувані режими HDMI (ПК)

Роздільна здатність	Горизонтальна частота (кГц)	Вертикальна Частота (Гц)
640 x 480	31,469	59,94
800 x 600	37,879	60,317
1024 x 768	48,363	60
1280 x 720	44,772	59,855
1366 x 768	47,7	60
1280 x 1024	63,981	60,02
1680 x 1050	65,290	59,954
1920 x 1080	67,5	60

Підтримувані режими HDMI (DTV)

Роздільна здатність	Горизонтальна частота (кГц)	Вертикальна Частота (Гц)
480/60P	31,5	60
576/50P	31,25	50
720/50P	37,5	50
720/60P	45	60
1080/50i	28,1	50
1080/60i	33,75	60
1080/50P	56,25	50
1080/60P	67,5	60

ПРИМІТКА















- Значення роздільної здатності ПК доступні як варіанти назви входу у режимі входу RGB та HDMI: 640 x 480 / 60 Гц, 1280 x 720 / 60 Гц, 1920 x 1080 / 60 Гц та значення роздільної здатності цифрового ТБ: 480р, 720р, 1080р.

ПРИМІТКА

- Вертикальна частота: для того, щоб користувач міг переглядати рухоме зображення, зображення на екрані змінюється десятки разів щосекунди, подібно до спалахів лампи денного світла. Вертикальна частота або частота оновлення – це частота зміни зображень за секунду. Одиниця вимірювання – герци (Гц).
- Горизонтальна частота: горизонтальний інтервал – це відрізок часу, необхідний для відтворення одного горизонтального рядка зображення. Якщо розділити 1 на значення горизонтального інтервалу, можна отримати кількість горизонтальних ліній, що відображаються за секунду; цей параметр називають частотою горизонтальної розгортки. Одиниця вимірювання – кілогерци (кГц).

ІЧ-КОДИ

- Ця функція доступна лише в окремих моделях.
- Окремі коди кнопок можуть не підтримуватися залежно від моделі.

Код (шістнадцятковий)	Функція	Примітка
08	⏻ Power	Кнопка на пульті ДК
0B	INPUT	Кнопка на пульті ДК
C4	MONITOR ON	Кнопка на пульті ДК
C5	MONITOR OFF	Кнопка на пульті ДК
95	ENERGY SAVING (eE)	Кнопка на пульті ДК
DC	3D	Кнопка на пульті ДК
10 до 19	Кнопки з цифрами від 0 до 9	Кнопка на пульті ДК
32	1/a/A	Кнопка на пульті ДК
2F	CLEAR	Кнопка на пульті ДК
02	Volume  (+)	Кнопка на пульті ДК
03	Volume  (-)	Кнопка на пульті ДК
79	ARC	Кнопка на пульті ДК
99	AUTO	Кнопка на пульті ДК
09	MUTE	Кнопка на пульті ДК
E0	BRIGHTNESS  (сторінка вгору)	Кнопка на пульті ДК
E1	BRIGHTNESS  (сторінка вниз)	Кнопка на пульті ДК
4D	PSM	Кнопка на пульті ДК
AA	INFO 	Кнопка на пульті ДК
5F	W.BAL	Кнопка на пульті ДК
43	SETTINGS	Кнопка на пульті ДК
40	Вгору 	Кнопка на пульті ДК
41	Вниз 	Кнопка на пульті ДК
07	Вліво 	Кнопка на пульті ДК
06	Вправо 	Кнопка на пульті ДК
3F	S.MENU	Кнопка на пульті ДК
44	OK	Кнопка на пульті ДК
28	BACK	Кнопка на пульті ДК
5B	EXIT	Кнопка на пульті ДК
7E		Кнопка на пульті ДК
7B	TILE	Кнопка на пульті ДК
B1		Кнопка на пульті ДК
B0		Кнопка на пульті ДК
BA		Кнопка на пульті ДК
8F		Кнопка на пульті ДК
8E		Кнопка на пульті ДК
72	Червона кнопка (ID ON)	Кнопка на пульті ДК
71	Зелена кнопка (ID OFF)	Кнопка на пульті ДК
63	Жовта кнопка	Кнопка на пульті ДК
61	Синя кнопка	Кнопка на пульті ДК

КЕРУВАННЯ ЗА ДОПОМОГОЮ КАБЕЛЮ RS-232C

- Цей метод використовується для підключення кількох пристроїв до одного ПК. Ви можете керувати кількома пристроями одночасно, під'єднавши їх до одного комп'ютера.
- У меню Option (Параметри) параметр Set ID (Ідентифікатор пристрою) повинен мати значення від 1 до 255, унікальне для кожного пристрою.

Під'єднання кабелю

Під'єднайте кабель RS-232C, як показано на малюнку.

- Для обміну даними між ПК і цим виробом використовується протокол RS-232C. За допомогою комп'ютера можна вмикати та вимикати виріб, вибирати джерело вхідного сигналу і налаштовувати параметри екранного меню.

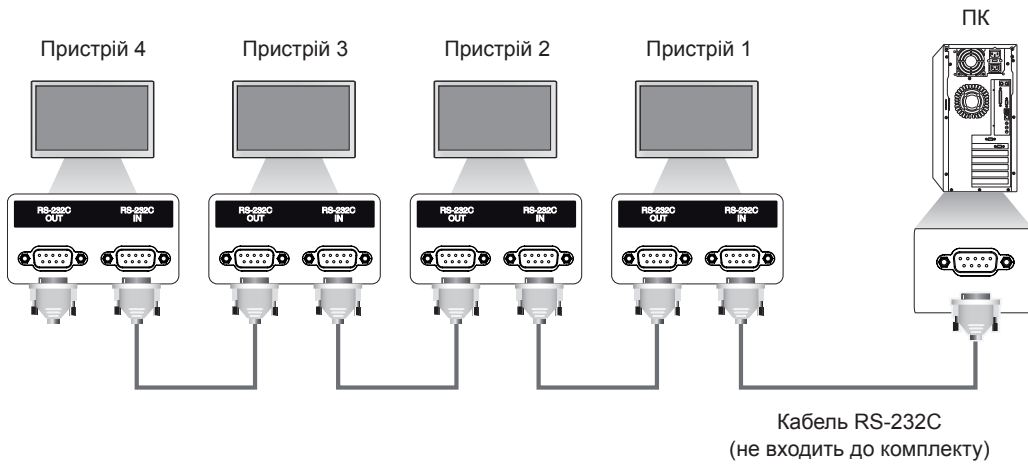

Конфігурації RS-232C

8-контактне з'єднання (стандартний кабель RS-232C)

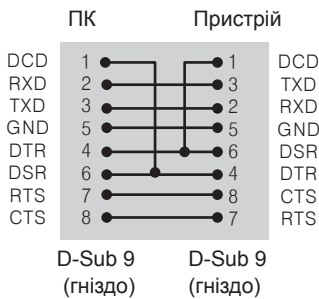

! ПРИМІТКА

- У разі використання 3-дротових з'єднань (нестандартних) послідовне ІЧ з'єднання недоступне.

Параметри зв'язку

- Швидкість передачі даних: 9600 BPS
- Довжина даних: 8 біт
- Біт перевірки парності: немає
- Стоповий біт: 1 біт
- Керування потоком: немає
- Код зв'язку: код ASCII
- Використовується зворотній кабель

Довідковий перелік команд

		КОМАНДА		ЗНАЧЕННЯ (у шістнадцятковій системі)
		1	2	
01	Power (Живлення)	k	a	00 - 01
02	Select input (Вибір вхідного сигналу)	x	b	Дивіться розділ [Select input]
03	Aspect ratio (Формат екрану)	k	c	Дивіться розділ [Aspect ratio]
04	Energy saving (Енергозбереження)	j	q	Дивіться розділ [Energy saving]
05	Picture mode (Режим зображення)	d	x	Дивіться розділ [Picture mode]
06	Contrast (Контрастність)	k	g	00 - 64
07	Brightness (Яскравість)	k	h	00 - 64
08	Sharpness (Чіткість)	k	k	00 - 64
09	Color (Колір)	k	i	00 - 64
10	Tint (Відтінок)	k	j	00 - 64
11	Color temperature (Температура кольору)	x	u	00 - 64
12	H position (Положення по горизонталі)	f	q	00 - 64
13	V position (Положення по вертикалі)	f	r	00 - 64
14	H size (Розмір по горизонталі)	f	s	00 - 64
15	Auto Config. (Автоматичне налаштування)	j	u	01
16	Balance (Баланс)	k	t	00 - 64
17	Sound Mode (Режим звуку)	d	y	Дивіться розділ [Sound mode]
18	Mute (Вимкнення звуку)	k	e	00 - 01
19	Volume (Регулювання гучності)	k	f	00 - 64
20	Clock 1 (year/month/day) (Час 1 (рік/місяць/день))	f	a	Дивіться розділ [Clock 1]
21	Clock 2 (hour/minute/second) (Час 2 (години/хвилини/секунди))	f	x	Дивіться розділ [Clock 2]
22	Off time schedule (Розклад часу вимикання)	f	c	00 - 01
23	On time schedule (Розклад часу вмикання)	f	b	00 - 01
24	Off timer (repeat mode/time) ((Таймер вимкнення) (режим повторення/час))	f	e	Дивіться розділ [Off timer]
25	On timer (repeat mode/time) ((Таймер ввімкнення) (режим повторення/час))	f	d	Дивіться розділ [On timer]
26	On Timer Input (Вхідний сигнал для ввімкнення за таймером)	f	u	Дивіться розділ [On timer input]
27	Automatic Standby (Автоматичний перехід у режим очікування)	m	n	00 - 01
28	Auto off (Автовідключення)	f	g	00 - 01
29	Language (Мова)	f	i	Дивіться розділ [Language]
30	ISM method (Режим ISM)	j	p	Дивіться розділ [ISM method]
31	Reset (Переналаштування)	f	k	00 - 02
32	Current temperature (Значення температури)	d	n	FF
33	Key (Кнопка)	m	c	Дивіться розділ [Key]
34	Time elapsed (Час, що минув)	d	l	FF
35	Product serial number (Перевірка серійного номера)	f	y	FF
36	Software Version (Версія ПЗ)	f	z	FF
37	White Balance Red Gain (Підсилення червоного в балансі білого)	j	m	00 - FE
38	White Balance Green Gain (Підсилення зеленого в балансі білого)	j	n	00 - FE
39	White Balance Blue Gain (Підсилення синього в балансі білого)	j	o	00 - FE
40	Backlight (Підсвічування)	m	g	00 - 64
41	Screen off (Вимкнення зображення)	k	d	00 - 01

**ПРИМІТКА**

- Під час виконання операцій USB (наприклад, Dvix або EMF) усі команди, окрім "живлення" (k a) і "кнопки" (m c), заблоковані та обробляються як помилкові.
- Залежно від моделі окремі команди не підтримуються.
- Команда "f f", яка показує стан певної команди, не відображає екранне меню для сумісності з програмою SuperSign.

Протокол передачі / отримання

Transmission (Передавання)

[Command1][Command2][][Set ID][][Data][Cr]

- * [Command1] Визначення режимів заводських налаштувань і налаштувань користувача.
- * [Command2] Керування моніторами.
- * [Set ID] Вибір потрібного пристрою для керування. Використовуючи пункт "Налаштування" в екранному меню, кожному пристрою можна присвоїти унікальний ідентифікатор пристрою від 1 до 255 (01 – FF у шістнадцятковій системі числення).
Якщо встановити ідентифікатор пристрою "00" (у шістнадцятковій системі), це дозволить одночасно керувати всіма вибраними моніторами.
- * [Data] Передавання значення команди.
Кількість значень може бути більшою, залежно від команди.
- * [Cr] Кінець рядка. Відповідає 0x0D у кодї ASCII.
- * [] Пробіл. Відповідає 0x20 у кодї ASCII.

Acknowledgement (Підтвердження)

[Command2][][Set ID][][OK/NG][Data][x]

- * У разі успішного отримання даних виріб надсилає команду ACK (підтвердження) згідно з наведеним форматом. У цьому випадку значення "FF" вказує на поточний стан параметра. Якщо команда надходить у режимі запису даних, вона містить значення, задане на комп'ютері.
- * Якщо команда надсилається з ідентифікатором пристрою 00 (=0x00), вона стосується всіх моніторів, і монітори не надсилають підтвердження (ACK).
- * Якщо в режимі керування через RS-232C надсилається значення "FF", можна перевірити поточне значення налаштування функції (лише для окремих функцій).
- * Деякі команди можуть не підтримуватися на окремих моделях.

01. Power (Живлення) (Команда: k a)

Керування ввімкненням/вимкненням живлення пристрою.

Передавання

[k][a][][Set ID][][Data][Cr]

Значення 00 : Вимк.
01: Увімк.

Підтвердження

[a][][Set ID][][OK/NG][Data][x]

* Сигнал підтвердження надходить належним чином лише за умови, коли монітор повністю увімкнено.

* Між сигналами передавання і підтвердження може спостерігатися затримка.

02. Select input (Вибір вхідного сигналу) (Команда: x b)

Вибір джерела вхідного сигналу для відображення.

Передавання

[x][b][][Set ID][][Data][Cr]

Значення 60: RGB
90: HDMI(HDMI1) (цифрове мовлення)
A0: HDMI(HDMI1) (комп'ютер)

Підтвердження

[b][][Set ID][][OK/NG][Data][x]

* Залежно від моделі окремі вхідні сигнали можуть не підтримуватися.

03. Aspect ratio (Формат екрану) (Команда: k c)

Регулювання формату зображення.

Передавання

[k][c][][Set ID][][Data][Cr]

Значення 01: 4:3
02: 16:9
04: Масштаб (HDMI/DTV)
09: Точне відображення (720p або більше) (HDMI/DTV)
10-1F: Масштаб екрану від 1 до 16 (HDMI/DTV)

* Доступні значення різняться залежно від вхідного сигналу. Докладніше читайте у розділі про формат зображення у посібнику користувача.

* Формат зображення може бути дещо іншим залежно від налаштування вхідного сигналу виробу.

Підтвердження

[c][][Set ID][][OK/NG][Data][x]

04. Energy saving (Енергозбереження) (Команда: j q)

Встановлення режиму енергозбереження.

Передавання

[j][q][][Set ID][][Data][Cr]

Значення 00: Вимк.
01: Мін.
02: Середній
03. Макс.
04: Автоматично
05. Вимк. екрану

Підтвердження

[q][][Set ID][][OK/NG][Data][x]

** Може не підтримуватися залежно від моделі.

05. Picture mode (Режим зображення) (Команда: d x)

Вибір режиму зображення.

Передавання

[d][x][][Set ID][][Data][Cr]

Значення 00: Чіткий
01: Стандартний
02. Кіно
03. Спорт
04: Гра
05: Expert 1
06: Expert 2
08: APS

Підтвердження

[x][][Set ID][][OK/NG][Data][x]

06. Contrast (Контрастність) (Команда: k g)

Налаштування контрастності зображення.

Передавання

[k][g][][Set ID][][Data][Cr]

Значення
від 00 до 64: контрастність від 0 до 100

Підтвердження

[g][][Set ID][][OK/NG][Data][x]

07. Brightness (Яскравість) (Команда: k h)

Налаштування яскравості зображення.

Передавання

[k][h][][Set ID][][Data][Cr]

Значення

від 00 до 64: яскравість від 0 до 100

Підтвердження

[h][][Set ID][][OK/NG][Data][x]

10. Tint (Відтінок) (Команда: k j)

Налаштування відтінку зображення.

Передавання

[k][j][][Set ID][][Data][Cr]

Значення

від 00 до 64: відтінок від R50 до G50

Підтвердження

[j][][Set ID][][OK/NG][Data][x]

08. Sharpness (Чіткість) (Команда: k k)

Налаштування чіткості зображення.

* Ця функція доступна лише для аудіовідео-/компонентного вхідного сигналу.

Передавання

[k][k][][Set ID][][Data][Cr]

Значення від 00 до 32: чіткість від 0 до 50

Підтвердження

[k][][Set ID][][OK/NG][Data][x]

11. Color temperature (Температура кольору)**(Команда: x u)**

Налаштування колірної температури зображення.

Передавання

[x][u][][Set ID][][Data][Cr]

Значення

від 00 до 64: від теплого 50 до холодного 50

Підтвердження

[u][][Set ID][][OK/NG][Data][x]

09. Color (Колір) (Команда: k i)

Налаштування колірної гами зображення.

Передавання

[k][i][][Set ID][][Data][Cr]

Значення від 00 до 64: колір від 0 до 100

Підтвердження

[i][][Set ID][][OK/NG][Data][x]

12. H position (Положення по горизонталі)**(Команда: f q)**

Налаштування положення зображення по горизонталі.

* Ця функція доступна лише у тому випадку, якщо режим складеного зображення вимкнено.

* Робочий діапазон різниться залежно від роздільної здатності вхідного сигналу RGB. (Доступно лише для вхідного сигналу RGB-ПК).

Передавання

[f][q][][Set ID][][Data][Cr]

Значення від 00 до 64: Мін. від -50 (ліворуч) до Макс. 50 (праворуч)

Підтвердження

[q][][Set ID][][OK/NG][Data][x]

13. V position (Положення по вертикалі) (Команда: f r)

Налаштування положення зображення по вертикалі.

* Ця функція доступна лише у тому випадку, якщо режим складеного зображення вимкнено.

* Робочий діапазон різниться залежно від роздільної здатності вхідного сигналу RGB. (Доступно лише для вхідного сигналу RGB-ПК).

Передавання

[f][r][][Set ID][][Data][Cr]

Значення

від 00 до 64: Мін. від -50 (внизу) до Макс. 50 (вгорі)

Підтвердження

[r][][Set ID][][OK/NG][Data][x]

14. H size (Розмір по горизонталі) (Команда: f s)

Налаштування розміру зображення по горизонталі.

* Ця функція доступна лише у тому випадку, якщо режим складеного зображення вимкнено.

* Робочий діапазон різниться залежно від роздільної здатності вхідного сигналу RGB. (Доступно лише для вхідного сигналу RGB-ПК).

Передавання

[f][s][][Set ID][][Data][Cr]

Значення від 00 до 64: Мін. від -50 (зменшення) до Макс. 50 (розширення)

Підтвердження

[s][][Set ID][][OK/NG][Data][x]

15. Auto Config. (Автоматичне налаштування) (Команда: j u)

Автоматичне регулювання положення зображення і зменшення миготіння зображення.

(Доступно лише для вхідного сигналу RGB-ПК).

Передавання

[j][u][][Set ID][][Data][Cr]

Значення 01 : Set (Застосувати)

Підтвердження

[u][][Set ID][][OK/NG][Data][x]

16. Balance (Баланс) (Команда: k t)

Регулювання балансу звуку.

Передавання

[k][t][][Set ID][][Data][Cr]

Значення

від 00 до 64: від лівого 50 до правого 50

Підтвердження

[t][][Set ID][][OK/NG][Data][x]

17. Sound Mode (Режим звуку) (Команда: d y)

Вибір режиму звуку.

Передавання

[d][y][][Set ID][][Data][Cr]

Значення 01: Стандартний

02: Музика

03: Кіно

04: Спорт

05. Гра

07. News

Підтвердження

[y][][Set ID][][OK/NG][Data][x]

18. Mute (Вимкнення звуку) (Команда: k e)

Увімкнення/вимкнення звуку.

Передавання

[k][e][][Set ID][][Data][Cr]

Значення

00 : Mute (Вимкнути звук) (вимкнення звуку)

01 : Current volume (Поточний рівень гучності) (увімкнення звуку)

Підтвердження

[e][][Set ID][][OK/NG][Data][x]

19. Volume (Регулювання гучності) (Команда: k f)

Регулювання гучності відтворення.

Передавання

`[k][f][][Set ID][][Data][Cr]`

Значення від 00 до 64: гучність від 0 до 100

Підтвердження

`[f][][Set ID][][OK/NG][Data][x]`**22. Off time schedule (Розклад часу вимикання)****(Команда: f c)**

Увімкнення/вимкнення розкладу часу вимкнення.

Передавання

`[f][c][][Set ID][][Data][Cr]`

Значення 00 : Вимк.

01: Увімк.

Підтвердження

`[c][][Set ID][][OK/NG][Data][x]`**20. Clock 1 (year/month/day) (Час 1 (рік/місяць/день)) (Команда: f a)**

Встановлення значень параметра "Час 1" (рік/місяць/день).

Передавання

`[f][a][][Set ID][][Data1][][Data2][][Data3][Cr]`

Значення1 від 00 до 1E: 2010 - 2040

Значення2 від 01 до 0C: Січень - Грудень

Значення3 від 01 до 1F: 1 - 31

* Введіть "fa [Set ID] ff" для перевірки налаштування пункту "Час 1" (рік/місяць/день).

Підтвердження

`[a][][Set ID][][OK/NG][Data1][Data2][Data3][x]`**23. On time schedule (Розклад часу вмикання)****(Команда: f b)**

Увімкнення/вимкнення розкладу часу ввімкнення.

Передавання

`[f][b][][Set ID][][Data][Cr]`

Значення 00 : Вимк.

01: Увімк.

Підтвердження

`[b][][Set ID][][OK/NG][Data][x]`**21. Clock 2 (hour/minute/second) (Час 2 (години/хвилини/секунди)) (Команда: f x)**

Встановлення значень параметра "Час 2" (години/хвилини/секунди).

Передавання

`[f][x][][Set ID][][Data1][][Data2][][Data3][Cr]`

Значення1 від 00 до 17: 00 - 23 год.

Значення2 від 00 до 3B: 00 - 59 хв.

Значення3 від 00 до 3B: 00 - 59 с

* Введіть "fx [Set ID] ff" для перевірки налаштування пункту "Час 2" (години/хвилини/секунди).

** Ця команда не працює, якщо попередньо не налаштовано параметр "Час 1" (рік/місяць/день).

Підтвердження

`[x][][Set ID][][OK/NG][Data1][Data2][Data3][x]`

24. Off timer (repeat mode/time) ((Таймер вимкнення) (режим повторення/час)) (Команда: f e)

Налаштування таймера ввімкнення (режиму повторення/часу).

Передавання

[f][e][][Set ID][][Data1][][Data2][][Data3][Cr]

Значення1

1. від f1h до f7h (зчитування даних)

F1: зчитування 1-го значення часу вимкнення

F2: зчитування 2-го значення часу вимкнення

F3: зчитування 3-го значення часу вимкнення

F4: зчитування 4-го значення часу вимкнення

F5: зчитування 5-го значення часу вимкнення

F6: зчитування 6-го значення часу вимкнення

F7: зчитування 7-го значення часу вимкнення

2. e1h – e7h (видалення одного покажчика), e0h (видалення усіх покажчиків)

E0: видалення усіх даних часу вимкнення

E1: видалення 1-го значення часу вимкнення

E2: видалення 2-го значення часу вимкнення

E3: видалення 3-го значення часу вимкнення

E4: видалення 4-го значення часу вимкнення

E5: видалення 5-го значення часу вимкнення

E6: видалення 6-го значення часу вимкнення

E7: видалення 7-го значення часу вимкнення

3. від 01h до 06h (встановлення дня тижня для часу вимкнення)

01: Один раз

02: Щоденно

03: Monday - Friday (Понеділок - П'ятниця)

04: Monday - Saturday (Понеділок - Субота)

05: Saturday - Sunday (Понеділок - Неділя)

06: Sunday (Неділя)

07: Monday (Понеділок)

08: Tuesday (Вівторок)

09: Wednesday (Середа)

0A: Thursday (Четвер)

0B: Friday (П'ятниця)

0C: Saturday (Субота)

Значення2 від 00 до 17: 00 - 23 год.

Значення3 від 00 до 3В: 00 - 59 хв.

* Щоб прочитати чи видалити список налаштувань часу вимкнення, встановіть FFH для пунктів [Значення2] і [Значення3].

(Приклад 1: fe 01 f1 ff ff - зчитування даних 1-го налаштування часу вимкнення).

(Приклад 2: fe 01 f1 ff ff - видалення даних 1-го налаштування часу вимкнення).

(Приклад 3: fe 01 04 02 03 - встановлення для часу вимкнення значення "Monday - Saturday (Понеділок - Субота), 02:03").

* Ця функція підтримується лише, коли встановлено налаштування "Час 1" (рік/місяць/день) і "Час 2" (години/хвилини/секунди).

Підтвердження

[e][][Set ID][][OK/NG][Data1][Data2][Data3][x]

25. On timer (repeat mode/time) ((Таймер ввімкнення) (режим повторення/час)) (Команда: f d)

Налаштування таймера ввімкнення (режиму повторення/часу).

Передавання

[f][d][][Set ID][][Data1][][Data2][][Data3][Cr]

Значення1

1. від f1h до f7h (зчитування даних)

F1: зчитування 1-го значення часу ввімкнення

F2: зчитування 2-го значення часу ввімкнення

F3: зчитування 3-го значення часу ввімкнення

F4: зчитування 4-го значення часу ввімкнення

F5: зчитування 5-го значення часу ввімкнення

F6: зчитування 6-го значення часу ввімкнення

F7: зчитування 7-го значення часу ввімкнення

2. e1h – e7h (видалення одного покажчика), e0h (видалення усіх покажчиків)

E0: видалення усіх даних часу ввімкнення

E1: видалення 1-го значення часу ввімкнення

E2: видалення 2-го значення часу ввімкнення

E3: видалення 3-го значення часу ввімкнення

E4: видалення 4-го значення часу ввімкнення

E5: видалення 5-го значення часу ввімкнення

E6: видалення 6-го значення часу ввімкнення

E7: видалення 7-го значення часу ввімкнення

3. від 01h до 06h (встановлення дня тижня для часу ввімкнення)

01: Один раз

02: Щоденно

03: Monday - Friday (Понеділок - П'ятниця)

04: Monday - Saturday (Понеділок - Субота)

05: Saturday - Sunday (Понеділок - Неділя)

06: Sunday (Неділя)

07: Monday (Понеділок)

08: Tuesday (Вівторок)

09: Wednesday (Середа)

0A: Thursday (Четвер)

0B: Friday (П'ятниця)

0C: Saturday (Субота)

Значення2 від 00 до 17: 00 - 23 год.

Значення3 від 00 до 3В: 00 - 59 хв.

* Щоб прочитати чи видалити список налаштувань часу ввімкнення, встановіть FFH для пунктів [Значення2] і [Значення3].

(Приклад 1: fd 01 f1 ff ff - зчитування даних 1-го налаштування часу ввімкнення).

(Приклад 2: fd 01 f1 ff ff - видалення даних 1-го налаштування часу ввімкнення).

(Приклад 3: fd 01 04 02 03 - встановлення для часу ввімкнення значення "Monday - Saturday (Понеділок - Субота), 02:03").

* Ця функція підтримується лише, коли встановлено налаштування "Час 1" (рік/місяць/день) і "Час 2" (години/хвилини/секунди).

Підтвердження

[d][][Set ID][][OK/NG][Data1][Data2][Data3][x]

26. On Timer Input (Вхідний сигнал для ввімкнення за таймером) (Команда: f u)

Додавання нового запису в розкладі способом встановлення джерела сигналу для поточного налаштування часу ввімкнення.

Передавання

[f][u][][Set ID][][Data1][Cr]

[f][u][][Set ID][][Data1][Data2][Cr]

Значення (Додати розклад)

60: RGB

90: HDMI (HDMI1)

Значення1 (Change schedule (Змінити розклад))

1. від f1h до f4h (зчитування даних)

F1: планування 1-го вибору вхідного сигналу

F2: планування 2-го вибору вхідного сигналу

F3: планування 3-го вибору вхідного сигналу

F4: планування 4-го вибору вхідного сигналу

F5: планування 5-го вибору вхідного сигналу

F6: планування 6-го вибору вхідного сигналу

F7: планування 7-го вибору вхідного сигналу

Значення2

1. від ffh (зчитування даних)

* Щоб зчитати дані планування вибору вхідного сигналу, введіть FFH для пункту [Значення2].

Якщо у випадку спроби прочитати чи змінити дані розкладу для [Data1] недоступно жодного розкладу, відобразиться текст "NG", і операцію виконати не вдасться.

(Приклад 1: fu 01 60 - переміщення кожного налаштування планування вибору вхідного сигналу і збереження 1-го налаштування планування вибору вхідного сигналу у режимі RGB).

(Приклад 2: fu 01 f1 ff - зчитування даних 1-го налаштування планування вибору вхідного сигналу).

* Ця функція підтримується лише, коли встановлено параметри "Час 1" (рік/місяць/день), "Час 2" (години/хвилини/секунди), "Час ввімкнення" (режим повторення/час).

** Може не підтримуватися залежно від моделі.

Підтвердження

[u][][Set ID][][OK/NG][Data][x]

[u][][Set ID][][OK/NG][Data1][Data2][x]

27. Automatic Standby (Автоматичний перехід у режим очікування) (Команда: m n)

Налаштування функції автоматичного переходу у режим очікування.

Передавання

[m][n][][Set ID][][Data][Cr]

Значення

00: Вимк. (не вимикається через 4 год.)

01: 4 Hours (4 години) (вимкнення через 4 години)

02: 6 Hours (6 години) (вимкнення через 6 години)

03: 8 Hours (8 години) (вимкнення через 8 години)

Підтвердження

[n][][Set ID][][OK/NG][Data][x]

28. Auto off (Автовідключення) (Команда: f g)

Встановлення функції автоматичного вимкнення.

Передавання

[f][g][][Set ID][][Data][Cr]

Значення

00: Вимк. (не вимикається через 15 хв.)

01: 15 min. (15 хв.) (вимкнення через 15 хв.)

Підтвердження

[g][][Set ID][][OK/NG][Data][x]

29. Language (Мова) (Команда: f i)

Встановлення мови для екранних меню.

Передавання

[f][i][][Set ID][][Data][Cr]

Значення 00: Чеська

01: Данська

02: Німецька

03: Англійська

04: Іспанська (ЄС)

05: Грецька

06: Французька

07: Італійська

08: Голландська

09: Норвезька

0A: Португальська

0B: Португальська (БР)

0C: Російська

0D: Фінська

0E: Шведська

0F: Корейська

10: Китайська (Мандаринська)

11: Китайська (Кантонська)

Підтвердження

[i][][Set ID][][OK/NG][Data][x]

30. ISM method (Режим ISM) (Команда: j p)

Вибір методу ISM для уникнення утворення залишкового зображення на екрані.

Передавання

[j][p][][Set ID][][Data][Cr]

Значення

08: Звичайний

20: Color wash

Підтвердження

[p][][Set ID][][OK/NG][Data][x]

31. Reset (Переналаштування) (Команда: f k)

Скидання параметрів екрана, зображення та звуку або відновлення заводських налаштувань.
(Скидання параметрів екрана можна виконати лише в режимі вхідного сигналу RGB.)

Передавання

```
[f][k][ ][Set ID][ ][Data][Cr]
```

Значення 00: Скидання налаштувань зображення
01: Screen Reset (Скидання параметрів екрана)
02: Заводські налаштування

Підтвердження

```
[k][ ][Set ID][ ][OK/NG][Data][x]
```

32. Current temperature (Значення температури) (Команда: d n)

Перевірка внутрішньої температури виробу.

Передавання

```
[d][n][ ][Set ID][ ][Data][Cr]
```

Значення FF: перевірка стану

Підтвердження

```
[n][ ][Set ID][ ][OK/NG][Data][x]
```

```
[n][ ][Set ID][ ][OK/NG][Data1][Data2][Data3][x]
```

* Температура відображається у шістнадцятковій системі.

34. Time elapsed (Час, що минув) (Команда: d l)

Перевірка часу, що минув.

Передавання

```
[d][l][ ][Set ID][ ][Data][Cr]
```

Значення FF: зчитування даних стану

Підтвердження

```
[l][ ][Set ID][ ][OK/NG][Data][x]
```

* Значення зворотних даних визначаються в годинах у шістнадцятковій системі.

35. Product serial number (Перевірка серійного номера) (Команда: f y)

Перевірка серійного номера.

Передавання

```
[f][y][ ][Set ID][ ][Data][Cr]
```

Значення

FF: перевірка серійного номера виробу

Підтвердження

```
[y][ ][Set ID][ ][OK/NG][Data][x]
```

* Значення – код ASCII.

33. Key (Кнопка) (Команда: m c)

Надсилання коду кнопок на ІЧ пульті дистанційного керування.

Передавання

```
[m][c][ ][Set ID][ ][Data][Cr]
```

Значення IR_KEY_CODE

Підтвердження

```
[c][ ][Set ID][ ][OK/NG][Data][x]
```

Код кнопки дивіться у списку ІЧ кодів.

* Окремі коди кнопок можуть не підтримуватися залежно від моделі.

36. Software Version (Версія ПЗ) (Команда: f z)

Перевірка версії програмного забезпечення.

Передавання

```
[f][z][ ][Set ID][ ][Data][Cr]
```

Значення

FF: перевірка версії програмного забезпечення

Підтвердження

```
[z][ ][Set ID][ ][OK/NG][Data][x]
```

37. White Balance Red Gain (Підсилення червоного в балансі білого) (Команда: j m)

Налаштування підсилення червоного в балансі білого.

Передавання

[j][m][][Set ID][][Data][Cr]

Значення

від 00 до FE: підсилення червоного від 0 до 254

Підтвердження

[m][][Set ID][][OK/NG][Data][x]

40. Backlight (Підсвічування) (Команда: m g)

Налаштування підсвічування екрана.

Передавання

[m][g][][Set ID][][Data][Cr]

Значення

від 00 до 64: підсвічування від 0 до 100

Підтвердження

[g][][Set ID][][OK/NG][Data][x]

** Може не підтримуватися залежно від моделі.

38. White Balance Green Gain (Підсилення зеленого в балансі білого) (Команда: j n)

Налаштування підсилення зеленого в балансі білого.

Передавання

[j][n][][Set ID][][Data][Cr]

Значення

від 00 до FE: підсилення зеленого від 0 до 254

Підтвердження

[n][][Set ID][][OK/NG][Data][x]

41. Screen off (Вимкнення зображення) (команда: k d)

Увімкнення або вимкнення екрана.

Передавання

[k][d][][Set ID][][Data][Cr]

Значення 00: увімкнення екрана.

01: вимкнення екрана.

Підтвердження

[d][][Set ID][][OK/NG][Data][x]

39. White Balance Blue Gain (Підсилення синього в балансі білого) (Команда: j o)

Налаштування підсилення синього в балансі білого.

Передавання

[j][o][][Set ID][][Data][Cr]

Значення

від 00 до FE: підсилення синього від 0 до 254

Підтвердження

[o][][Set ID][][OK/NG][Data][x]



LG

Life's Good



ПРИМІТКА

- ENERGY STAR(EPA) не підтримується моделлю 65LS33A.

ENERGY STAR is a set of power-saving guidelines issued by the U.S. Environmental Protection Agency(EPA).



As an ENERGY STAR Partner LGE U. S. A.,Inc. has determined that this product meets the ENERGY STAR guidelines for energy efficiency. Refer to ENERGYSTAR.gov for more information on the ENERGY STAR program.

Обов'язково прочитайте застереження щодо безпеки, перш ніж використовувати пристрій.

Тримайте цей посібник користувача (компакт-диск) у доступному місці для подальшої довідки.

Модель і серійний номер пристрою розташовані на тильній і бічній стороні пристрою. Запишіть ці дані нижче на випадок технічного обслуговування.

МОДЕЛЬ _____

СЕРІЙНИЙ № _____

Щоб отримати вихідний код за ліцензією GPL, LGPL, MPL чи іншими відповідними ліцензіями, який міститься у цьому виробі, відвідайте сторінку <http://opensource.lge.com>.

На додаток до вихідного коду можна завантажити усі умови відповідних ліцензій, відмови від відповідальності і повідомлення про авторські права.

Компанія LG Electronics надасть також відкритий вихідний код на компакт-диску за оплату вартості виконання такого розповсюдження (наприклад, вартості носія, пересилання і транспортування) після надсилання відповідного запиту на електронну адресу opensource@lge.com. Ця пропозиція дійсна впродовж трьох (3) років з моменту придбання продукту.

УВАГА - Цей виріб належить до класу А. В умовах домашнього використання пристрій може генерувати радіоперешкоди, для усунення яких користувачеві потрібно буде вживати відповідні заходи.

Під час увімкнення та вимкнення живлення пристрою допускається тимчасовий ефект шумів.