



רשמו את מספר הדגם ואת המספר הסידורי של הטלוויזיה.
עיינו בתווית בגב המכשיר ומסרו את הפרטים לספק
המקומי בעת בקשה לקבלת שירות.

דגם

מספר סידורי



רישיונות

הרישיונות הנתמכים עשויים להשתנות בהתאם לדגם. למידע נוסף אודות רישיונות, בקרו באתר www.lg.com.

מיוצר תחת רשיון מאת Dolby Laboratories. "Dolby" וסמל ה-D הכפולה הם סימנים מסחריים של Dolby Laboratories.



The terms HDMI and HDMI High-Definition Multimedia Interface, and the HDMI logo are trademarks or registered trademarks of HDMI Licensing LLC in the United States and other countries.



אודות וידאו DivX: DivX[®] הינו פורמט וידאו דיגיטלי שנוצר על-ידי DivX, LLC, חברת בת של חברת Rovi Corporation. זהו התקן DivX שקיבל אישור רשמי ומפעיל וידאו מסוג DivX. בקרו באתר divx.com לקבלת מידע נוסף ולקבלת כלי תוכנה להמרת הקבצים לווידיאו DivX.



אודות DIVX VIDEO-ON-DEMAND: יש לרשום התקן DivX Certified[®] זה כדי להפעיל סרטי DivX Video-on-Demand (VOD) שנרכשו. לקבלת קוד הרישום, אתרו את החלק הנוגע ל-DivX VOD בתפריט ההגדרות של המכשיר. עברו לאתר vod.divx.com לקבלת מידע נוסף אודות אופן השלמת הרישום.

DivX Certified[®] להפעלת וידאו DivX[®] עד 1080p HD, כולל תוכן פרמיום[®].

DivX[®], DivX Certified[®] וסמלים דומים הם סימנים מסחריים של חברת Rovi Corporation או של חברות בנות שלה ונעשה בהם שימוש ברישיון[®].

"מוגן בפטנט אמריקאי אחד או יותר מהרשומים מטה:
7,295,673; 7,460,668; 7,515,710; 7,519,274"

מיוצר ברישיון בכפוף לפטנט אמריקאי מספר: 5,956,674; 5,974,380; 6,487,535 ופטנטים אמריקנים ואחרים מרחבי העולם, בין שהם רשומים ובין שהם ממתנים לרישום. DTS, הסמל ו-DTS יחד עם הסמל הם סימנים מסחריים רשומים, ו-DTS 2.0+Digital Out הם סימנים מסחריים של DTS, Inc. המוצר כולל תוכנה. © DTS, Inc. כל הזכויות שמורות.



מיוצר ברישיון תחת מספרי פטנט בארה"ב: 5,956,674; 5,974,380; 6,487,535 ומספרי פטנטים נוספים בארה"ב וברחבי העולם שנמצאים בתהליכי הוצאה. המושג DTS וכן הסמל שלו הינם סימנים רשומים, DTS 2.0 גם הוא סימן רשום. המוצר מכיל תוכנה של © DTS, כל הזכויות שמורות.



הודעה בדבר תוכנת קוד פתוח

על מנת להשיג את קוד המקור תחת GPL, LGPL, MPL ורישיונות קוד פתוח אחרים הכלולים במסמך זה, בקרו באתר <http://opensource.lge.com>.

בנוסף לקוד המקור, כל מונחי הרישוי, כתבי ויתור אחריות והערות לגבי זכויות יוצרים שמופיעים במסמך זה, זמינים להורדה.

חברת LG Electronics תספק קוד מקור פתוח על-גבי תקליטור במחיר עלות הביצוע של פעולה זו, לדוגמה, מחיר אמצעי האחסון, דמי משלוח וטיפול, אם תשלחו בקשה בדואר אלקטרוני לכתובת opensource@lge.com. הצעה זו תקפה למשך שלוש (3) שנים ממועד הרכישה של המוצר.

הגדרת התקן שליטה חיצוני

לקבלת מידע על הגדרת התקן שימוש חיצוני, בקרו באתר www.lg.com.

מצב תלת-ממד נתמך (דגם תלת-ממד בלבד)

• במקרה של קלט וידאו בתבנית של המדיה המפורטת להלן, המכשיר ממוזג אוטומטית למסך תלת-ממד.
 • השיטה לשידור דיגיטלי בתלת-ממד עשויה להשתנות בהתאם לסביבת האות. אם מצב וידאו לא עובר באופן אוטומטי לתלת-ממד, שנו באופן ידני את ההגדרות לצפייה בתלת-ממד.

מצב תלת-ממד אוטומטי נתמך						
קלט	אות	רזולוציה	תדר אופקי (kHz)	תדר אנכי (Hz)	תבנית וידאו תלת-ממדי שניתן להפעיל	
HDMI	720p	1280 X 720	37.5	50	זה לצד זה (חצי), למעלה ולמטה	
			45	60		
			75	50	Frame Packing	
			89.9 / 90	59.94 / 60		
	1080i	1920 X 1080	33.7	60	זה לצד זה (חצי), למעלה ולמטה	
			28.1	50		
	1080p	1920 X 1080	27	24	זה לצד זה (חצי), למעלה ולמטה	
			33.7	30		
			67.5	60		
			56.3	50		
53.95 / 54			23.98 / 24	Frame Packing		
מצב תלת ממד נתמך ידני						
קלט	אות	רזולוציה	תדר אופקי (kHz)	תדר אנכי (Hz)	תבנית וידאו תלת-ממדי שניתן להפעיל	
HDMI	720p	1280 X 720	37.5	50	זה לצד זה, למעלה ולמטה	
			45	60		
	1080i	1920 X 1080	33.75	60	זה לצד זה, למעלה ולמטה	
			28.125	50		
	1080p	1920 X 1080	27	24	זה לצד זה, למעלה ולמטה	
			33.75	30		
			67.5	60	זה לצד זה, למעלה ולמטה, רצף מסגרות בודדות	
			56.25	50		
	DTV	720p	1280 X 720	37.5	50	זה לצד זה, למעלה ולמטה
		1080i	1920 X 1080	28.125	50	
USB	1080p	1920 X 1080	33.75	30	זה לצד זה, למעלה ולמטה, MPO (תמונה), JPS (תמונה)	

עברית

מידע אודות חיבור שקע Component

P _R	P _B	Y	כניסות Component בטלוויזיה
----------------	----------------	---	----------------------------

P _R	P _B	Y	יציאות קלטיות וידאו בנגן ה-DVD
R-Y	B-Y	Y	
Cr	Cb	Y	
Pr	Pb	Y	

Component	אות
○	480i/576i
○	480p/576p
○	720p/1080i
○ (Hz 60 / Hz 50 בלבד)	1080p

מצב HDMI-DTV נתמך

תדר אנכי (Hz)	תדר אופקי (kHz)	רזולוציה
59.94 60	31.469 31.5	720 x 480
50	31.25	720 x 576
50 59.94 60	37.5 44.96 45	1280 x 720
59.94 60 50 23.97 24 29.976 30.00 50 59.94 60	33.72 33.75 28.125 26.97 27 33.716 33.75 56.25 67.43 67.5	1920 x 1080

עברית

מצב HDMI-PC נתמך

תדר אנכי (Hz)	תדר אופקי (kHz)	רזולוציה
70.09	31.468	640 X 350
70.08	31.469	720 X 400
59.94	31.469	640 X 480
60.31	37.879	800 X 600
60.00	48.363	1024 X 768
60.053	54.348	1152 X 864
60.015	47.712	1360 X 768
60.020	63.981	1280 X 1024
60.00	67.50	1920 X 1080

(פרט לדגמים *32LN565, 32LN541B, 32LN542Z, 32LN544B, 32LN543B, 32LN542B, 32LN540B, 32LN544Z, 32LN543Z, 32LA613Z, 32LA613B)

40°C עד 0°C	טמפרטורת הפעלה	תנאים סביבתיים
פחות מ-80%	לחות בהפעלה	
60°C עד -20°C	טמפרטורת אחסון	
פחות מ-85%	לחות אחסון	

טלוויזיה אנלוגית (תלוי בארץ)	טלוויזיה דיגיטלית (תלוי בארץ)	
PAL B/B, PAL B/G, PAL D/K, PAL-I SECAM B/G, SECAM D/K NTSC-M	DVB-T	מערכות שידור
VHF, UHF, CATV	VHF, UHF	טווח ערוצים
1,500 & טלוויזיה אנלוגית : DVB-T		מקסימום תוכניות לאחסון
75 Ω		התנגדות אנטנה חיצונית

עברית

32LN565*	60LN54**	55LN54**		
32LN5650-TA	60LN5400-TA 60LN541B-TB 60LN5420-TC 60LN542B-TC 60LN5430-TD 60LN543B-TD 60LN5440-TJ 60LN544B-TJ 60LN542Y-TC 60LN542Z-TC 60LN543Y-TD 60LN543Z-TD 60LN544Y-TJ 60LN544Z-TJ 60LN541B-TC 60LN541Y-TC 60LN540B-TA	55LN5400-TA 55LN541B-TB 55LN5420-TC 55LN542B-TC 55LN5430-TD 55LN543B-TD 55LN5440-TJ 55LN544B-TJ 55LN542Y-TC 55LN542Z-TC 55LN543Y-TD 55LN543Z-TD 55LN544Y-TJ 55LN544Z-TJ 55LN541B-TC 55LN541Y-TC 55LN540B-TA	דגמים	
206 x 499 x 743	297 x 852 x 1359	297 x 790 x 1250	עם מעמד (מ"מ)	מידות (רוחב x גובה x עומק)
96 x 451 x 743	67.2 x 799 x 1359	79.1 x 737 x 1250	ללא מעמד (מ"מ)	
8.9	26.3	21.2	עם מעמד (ק"ג)	משקל
8.3	24.2	19.1	ללא מעמד (ק"ג)	
AC 100-240 V~ 50 / 60 Hz	AC 100-240 V~ 50 / 60 Hz	AC 100-240 V~ 50 / 60 Hz	דרישות חשמל	
50LA61**	42LA61**	32LA61**		
50LA6130-TB 50LA6150-TC 50LA615B-TC 50LA613B-TB 50LA615Y-TC 50LA613Y-TB 50LA6160-TD 50LA616B-TD 50LA6170-TE 50LA617B-TE 50LA616Y-TD 50LA613Z-TB	42LA6130-TB 42LA6150-TC 42LA615B-TC 42LA613B-TB 42LA615Y-TC 42LA613Y-TB 42LA6160-TD 42LA616B-TD 42LA6170-TE 42LA617B-TE 42LA616Y-TD 42LA613Z-TB	32LA6130-TB 32LA6150-TC 32LA615B-TC 32LA613B-TB 32LA615Y-TC 32LA613Y-TB 32LA6160-TD 32LA616B-TD 32LA6170-TE 32LA617B-TE 32LA616Y-TD 32LA613Z-TB	דגמים	
327 x 725 x 1131	294 x 631 x 964	242 x 499 x 733	עם מעמד (מ"מ)	מידות (רוחב x גובה x עומק)
80.9 x 667 x 1131	78 x 573 x 964	78 x 444 x 733	ללא מעמד (מ"מ)	
17.0	11.8	7.6	עם מעמד (ק"ג)	משקל
14.5	10.0	6.4	ללא מעמד (ק"ג)	
AC 100-240 V~ 50 / 60 Hz	AC 100-240 V~ 50 / 60 Hz	AC 100-240 V~ 50 / 60 Hz	דרישות חשמל	

מפרטים

מפרטי המוצרים הנתונים לעיל עשויים להשתנות ללא הודעה מוקדמת לצורך שדרוג פונקציות המוצר. לקבלת מידע על אספקת המתח וצריכת החשמל, עיינו בתווית שעל גבי המכשיר.

39LN54**	37LN54**	32LN54**	דגמים	
39LN5400-TA 39LN541B-TB 39LN5420-TC 39LN542B-TC 39LN5430-TD 39LN543B-TD 39LN5440-TJ 39LN544B-TJ 39LN542Y-TC 39LN542Z-TC 39LN543Y-TD 39LN543Z-TD 39LN544Y-TJ 39LN544Z-TJ 39LN541B-TC 39LN541Y-TC 39LN540B-TA	37LN5400-TA 37LN541B-TB 37LN5420-TC 37LN542B-TC 37LN5430-TD 37LN543B-TD 37LN5440-TJ 37LN544B-TJ 37LN542Y-TC 37LN542Z-TC 37LN543Y-TD 37LN543Z-TD 37LN544Y-TJ 37LN544Z-TJ 37LN541B-TC 37LN541Y-TC 37LN540B-TA	32LN5400-TA 32LN541B-TB 32LN5420-TC 32LN542B-TC 32LN5430-TD 32LN543B-TD 32LN5440-TJ 32LN544B-TJ 32LN542Y-TC 32LN542Z-TC 32LN543Y-TD 32LN543Z-TD 32LN544Y-TJ 32LN544Z-TJ 32LN541B-TC 32LN541Y-TC 32LN540B-TA		
236 x 587 x 894	236 x 561 x 849	207 x 497 x 738	עם מעמד (מ"מ)	מידות (רוחב x גובה x עומק)
79 x 537 x 894	79 x 512 x 849	79 x 449 x 738	ללא מעמד (מ"מ)	
9.7	9.1	7.0	עם מעמד (ק"ג)	משקל
8.6	8	6.4	ללא מעמד (ק"ג)	
AC 100-240 V~ 50 / 60 Hz	AC 100-240 V~ 50 / 60 Hz	AC 100-240 V~ 50 / 60 Hz	דרישות חשמל	
50LN54**	47LN54**	42LN54**	דגמים	
50LN5400-TA 50LN541B-TB 50LN5420-TC 50LN542B-TC 50LN5430-TD 50LN543B-TD 50LN5440-TJ 50LN544B-TJ 50LN542Y-TC 50LN542Z-TC 50LN543Y-TD 50LN543Z-TD 50LN544Y-TJ 50LN544Z-TJ 50LN541B-TC 50LN541Y-TC 50LN540B-TA	47LN5400-TA 47LN541B-TB 47LN5420-TC 47LN542B-TC 47LN5430-TD 47LN543B-TD 47LN5440-TJ 47LN544B-TJ 47LN542Y-TC 47LN542Z-TC 47LN543Y-TD 47LN543Z-TD 47LN544Y-TJ 47LN544Z-TJ 47LN541B-TC 47LN541Y-TC 47LN540B-TA	42LN5400-TA 42LN541B-TB 42LN5420-TC 42LN542B-TC 42LN5430-TD 42LN543B-TD 42LN5440-TJ 42LN544B-TJ 42LN542Y-TC 42LN542Z-TC 42LN543Y-TD 42LN543Z-TD 42LN544Y-TJ 42LN544Z-TJ 42LN541B-TC 42LN541Y-TC 42LN540B-TA		
264 x 727 x 1136	264 x 694 x 1080	236 x 629 x 968	עם מעמד (מ"מ)	מידות (רוחב x גובה x עומק)
82.1 x 673 x 1136	80.5 x 642 x 1080	79 x 579 x 968	ללא מעמד (מ"מ)	
15.6	14.7	10.7	עם מעמד (ק"ג)	משקל
14.2	13.4	9.6	ללא מעמד (ק"ג)	
AC 100-240 V~ 50 / 60 Hz	AC 100-240 V~ 50 / 60 Hz	AC 100-240 V~ 50 / 60 Hz	דרישות חשמל	

תחזוקה

ניקוי הטלוויזיה

יש לנקות את מכשיר הטלוויזיה שברשותכם באופן קבוע כדי לשמור על רמת הביצועים המיטבית ולהאריך את חיי המוצר.



זהירות

- ודאו כי הטלוויזיה כבויה וכי ניתקתם את כל הכבלים המחוברים אליה.
- במקרים בהם לא נעשה שימוש בטלוויזיה לפרקי זמן ממושכים, נתקו את כבל המתח מהשקע בקיר כדי למנוע נזקים אפשריים כתוצאה מברקים או נחשולי מתח.

עברית

מסך, מסגרת, גוף המכשיר ומעמד

- כדי להסיר אבק או לכלוך קל, נגבו את המשטח בעזרת מטלית יבשה, נקייה ונטולת סיבים.
- להסרת לכלוך קשה, נגבו את המשטח בעזרת בד רך מעט מים נקיים או תכשיר ניקוי קל מדולל במים. לאחר מכן, נגבו מיד במטלית רכה.



זהירות

- אל תגעו בצג אף פעם, שכן אתם עלולים לפגוע בו.
- אין לדחוף את מסך הטלוויזיה, לשפשף אותו או לגעת בו באמצעות הציפורניים או באמצעות חפצים חדים. אתם עשויים לגרום לשריטות במסך ולעיוותים בתמונה.
- אין לעשות כל שימוש בכימיקלים, שכן אתם עלולים לפגוע במוצר.
- אין לרסס נוזל כלשהו על הטלוויזיה. אם נוזלים יחדרו לטלוויזיה, הם עשויים לגרום לשריפה, להתחשמלות או לתקלה.

כבל חשמל

יש להסיר באופן קבוע את האבק או הלכלוך המצטברים על כבל החשמל.

פתרון בעיות

בעיה	פתרון
לא ניתן לשלוט בטלוויזיה באמצעות השלט רחוק.	<ul style="list-style-type: none"> • בדקו את חיישן השלט רחוק במכשיר ונסו שוב. • בדקו אם יש חסימה כלשהי בין המוצר לשלט הרחוק. • בדקו אם הסוללות פועלות ומותקנות בצורה נכונה (+ עד ⊕, - עד ⊖).
אין תמונה ואין קול.	<ul style="list-style-type: none"> • בדקו אם המכשיר מופעל. • בדקו אם כבל החשמל מחובר לשקע החשמל. • בדקו אם קיימת בעיה בשקע החשמל על ידי חיבור מכשירים אחרים.
הטלוויזיה נכבית באופן פתאומי.	<ul style="list-style-type: none"> • בדקו את הגדרות צריכת החשמל. ייתכן שאספקת החשמל נותקה. • בדקו האם מצב שינה אוטומטי (Auto sleep) או מצב כיבוי (Off time) מופעלים בכוונת הזמן (TIME). • הטלוויזיה עוברת באופן אוטומטי למצב המתנה אם היא לא קולטת אות כלשהו או אם לא מבוצעת פעולה כלשהי במשך 15 דקות.
בעת חיבור למחשב (HDMI), הודעה 'No signal' או 'Invalid Format' מופיעה.	<ul style="list-style-type: none"> • כבו/הדליקו את הטלוויזיה באמצעות השלט הרחוק. • חברו מחדש את כבל ה-HDMI. • הפעילו את המחשב מחדש כאשר הטלוויזיה דולקת.

שימוש במדריך למשתמש

המדריך למשתמש מאפשר לכם גישה קלה יותר למידע מפורט בנוגע לטלוויזיה.

- 1 לחצו על **SETTINGS** כדי לגשת לתפריטים הראשיים.
- 2 לחצו על הלחצן **האדום** כדי לגשת לתפריט Customer Support.
- 3 לחצו על לחצני הניווט כדי לעבור אל **User Guide** ולחצו על **OK**.

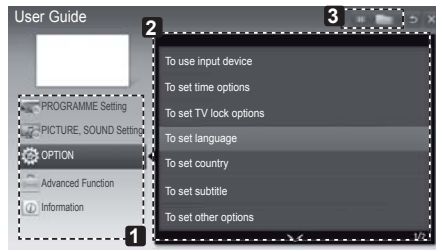
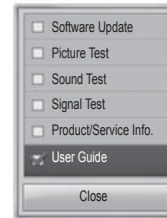

- 1 לבחירה בקטגוריה הרצויה.
- 2 לבחירה בפריט הרצוי.
- באפשרותכם להשתמש בלחצנים \wedge/\vee כדי לעבור בין עמודים.
- 3 לעיון בתיאור של הפונקציה הרצויה מתוך האינדקס.

עברית

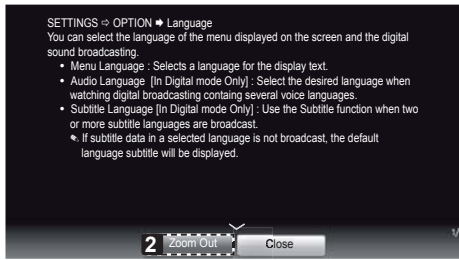
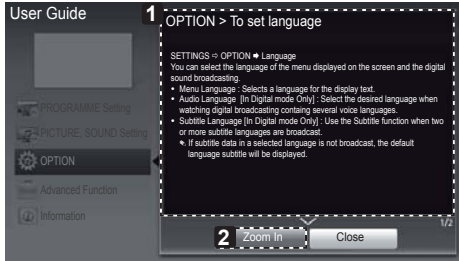

- 1 להצגת תיאור של התפריט שנבחר. באפשרותכם להשתמש בלחצנים \wedge/\vee כדי לעבור בין עמודים.
- 2 להגדלה או הקטנה של התצוגה.

(בהתאם לדגם)



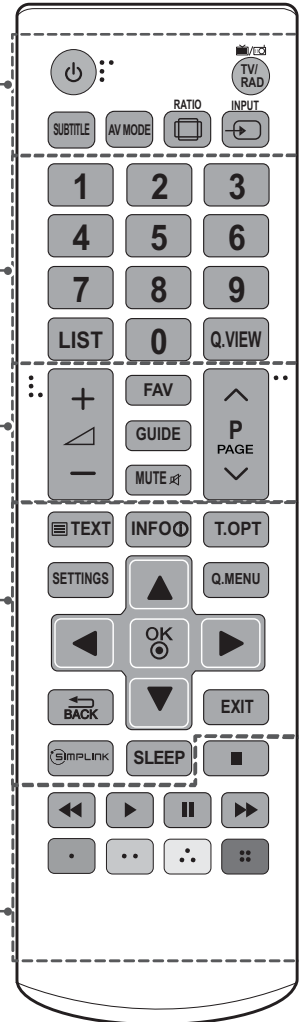



<p>⏻ (הפעלה/כיבוי) להפעלת הטלוויזיה ולכיבוייה.</p> <p>TV/RAD בחירת ערוצי רדיו, טלוויזיה ו-DTV.</p> <p>SUBTITLE מצב הכתוביות המועדף עליכם במצב דיגיטלי.</p> <p>AV MODE בחירת מצב AV.</p> <p>RATIO שינוי גודל התמונה.</p> <p>INPUT החלפת מקור הקלט.</p>
<p>לחצני ספרות הזינו ספרות.</p> <p>LIST גישה לרשימת ערוצים מתוכנתים.</p> <p>Q.VIEW חזרה לערוץ הקודם שבו צפיתם.</p> <p>FAV גישה לרשימת הערוצים המועדפים.</p> <p>GUIDE הצגת מדריך הערוצים.</p> <p>MUTE השתקת כל הצלילים.</p> <p>+ - כוונן עוצמת הקול.</p> <p>P ^ v דפדוף בין ערוצים שמורים.</p> <p>PAGE v ^ מעבר למסך הקודם או הבא.</p>
<p>לחצני טלסקט (TEXT, T.OPT)) לחצנים אלו משמשים לטלסקט.</p> <p>INFO הצגת מידע אודות הערוץ הנוכחי על המסך.</p> <p>SETTINGS גישה לתפריטים הראשיים.</p> <p>Q.MENU גישה לתפריטים המקוצרים.</p> <p>לחצני ניווט (מעלה/מטה/שמאלה/ימינה) דפדוף בתפריטים ובאפשרויות.</p> <p>OK בחירת תפריטים ואפשרויות ואישור הבחירה.</p> <p>BACK חזרה לרמה הקודמת.</p> <p>EXIT סגירת תצוגות המסך ולחזרה לצפייה בטלוויזיה.</p> <p>SIMPLINK גישה להתקני AV המחוברים באמצעות כבל HDMI דרך HDMI-CEC. פתיחת תפריט SIMPLINK.</p> <p>SLEEP הגדרת זמן טיימר השינה.</p>
<p>לחצני הפעלה (⏪, ⏩, ⏸, ⏴, ⏵) שליטה בתפריטי MY MEDIA, או בהתקני ה-SIMPLINK התואמים (SIMPLINK, USB).</p> <p>לחצנים צבעוניים מאפשרים גישה לפונקציות מיוחדות בתפריטים מסוימים. (אדום, : ; ירוק, : ; צהוב, : ; כחול, :)</p>

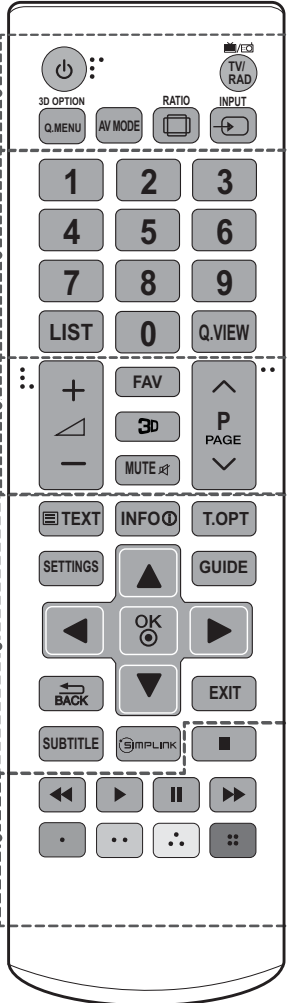

עברית

(בהתאם לדגם)

עברית

<p>⏻ (הפעלה/כיבוי) הפעלת הטלוויזיה וכיבוייה.  TV/RAD בחירת ערוצי רדיו, טלוויזיה ו-DTV. 3D OPTION השתמשו לצפייה בווידאו תלת-ממדי. Q.MENU גישה לתפריטים המקוצרים. AV MODE בחירת מצב AV.  RATIO שינוי גודל תמונה.  INPUT החלפת מקור הקלט.</p>	
<p>לחצני הספרות הזנת ספרות. LIST גישה לרשימת ערוצים מתוכנתים. Q.VIEW חזרה לערוץ הקודם שבו צפיתם.</p>	
<p>FAV גישה לרשימת הערוצים המועדפים. 3D לצפייה בווידאו תלת-ממדי.  MUTE השתקת כל הצלילים.  כוונן עוצמת הקול. P דפדוף בין תוכניות שנשמרו. PAGE מעבר למסך הקודם או הבא.</p>	
<p>לחצני טלסקט ( TEXT, T.OPT) לחצנים אלו משמשים לטלסקט.  INFO הצגת מידע אודות הערוץ הנוכחי על המסך. SETTINGS גישה לתפריטים הראשיים. GUIDE הצגת מדריך התוכניות.</p>	
<p>לחצני ניווט (מעלה/מטה/שמאלה/ימינה) דפדוף בתפריטים ובאפשרויות. OK בחירת תפריטים ואפשרויות ואישור הבחירה. BACK חזרה לרמה הקודמת. EXIT סגירת תצוגות המסך וחזרה לצפייה בטלוויזיה.</p>	
<p>SIMPLINK מעלה את מצב הכתוביות המועדף עליכם במצב דיגיטלי. SIMPLINK כניסה להתקני ה-AV המחוברים לכבל ה-HDMI באמצעות HDMI-CEC. פתיחת תפריט SIMPLINK. לחצני שליטה (◀, ▶, , ■) שליטה בתפריטי MY MEDIA, או בהתקני ה-SIMPLINK (SIMPLINK, USB). לחצנים צבעוניים מאפשרים גישה לפונקציות מיוחדות בתפריטים מסוימים. (●: אדום, ●: ירוק, ●: צהוב, ●: כחול)</p>	

שלט רחוק

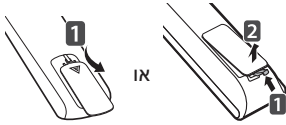

התיאורים שבחוברת זו מבוססים על הלחצנים שבשלט רחוק. קראו חוברת זו בקפידה והשתמשו בטלוויזיה בצורה נכונה. ההחלפת סוללות פתחו את מכסה הסוללות, החליפו סוללות (1.5V AAA) כאשר הסימונים ⊕ ו-⊖ על הסוללות תואמים את הכיתוב בתוך תא הסוללות, וסגרו את מכסה הסוללות. להוצאת הסוללות, חזרו על תהליך ההתקנה בסדר הפוך.

⚠️ זהירות

• אין לערבב בין סוללות חדשות לסוללות משומשות משום שהדבר עלול להזיק לשלט רחוק.
 • בטלוויזיה אנלוגית ובמדינות מסוימות, לחצנים מסוימים בשלט רחוק עלולים שלא לפעול.

הקפידו להפנות את השלט רחוק לכיוון חיישן השלט רחוק בטלוויזיה. (בהתאם לדגם)

עברית

<p>⏻ הפעלה/כיבוי הפעלת הטלוויזיה וכיבוייה. TV/RAD בחירת ערוצי רדיו, טלוויזיה ו-DTV. RATIO שינוי גודל תמונה. INPUT החלפת מקור הקלט. AV MODE בחירת מצב AV.</p>	
<p>לחצני הספרות הזנת ספרות. LIST גישה לרשימת ערוצים מתוכנתים. Q.VIEW חזרה לערוץ הקודם שבו צפיתם. FAV גישה לרשימת הערוצים המועדפים. 3D לצפייה בווידאו תלת-ממד. MUTE השתקת כל הצלילים. כוונן עוצמת הקול. P דפדוף בין תוכניות שנשמרו. PAGE מעבר למסך הקודם או הבא.</p>	
<p>3D OPTION השתמשו לצפייה בווידאו תלת-ממדי. SETTINGS גישה לתפריטים הראשיים. INFO הצגת מידע אודות הערוץ הנוכחי על המסך. Q.MENU גישה לתפריטים המקוצרים. לחצני ניווט (מעלה/מטה/שמאלה/ימינה) דפדוף בתפריטים ובאפשרויות. OK בחירת תפריטים ואפשרויות ואישור הבחירה. BACK חזרה לרמה הקודמת. GUIDE הצגת מדריך התוכניות. EXIT סגירת תצוגות המסך וחזרה לצפייה בטלוויזיה.</p>	
<p>לחצנים צבעוניים מאפשרים גישה לפונקציות מיוחדות בתפריטים מסוימים. אדום, ירוק, צהוב, כחול</p>	
<p>לחצני טלטקסט (TEXT, T.OPT) לחצנים אלו משמשים לטלטקסט. SUBTITLE מעלה את מצב הכתוביות המועדף עליכם במצב דיגיטלי. לחצני שליטה () שליטה בתפריטי MY MEDIA, או בהתקני ה-SIMPLINK התואמים (SIMPLINK, USB). SimPLINK כניסה להתקני ה-AV המחוברים לכלל ה-HDMI באמצעות HDMI-CEC. פתיחת תפריט SIMPLINK.</p>	

חיבור MHL

קישור לנייד בהפרדה גבוהה (MHL) הוא ממשק להעברת אותות שמע ותמונה דיגיטליים מטלפונים ניידים אל מקלטי הטלוויזיה.

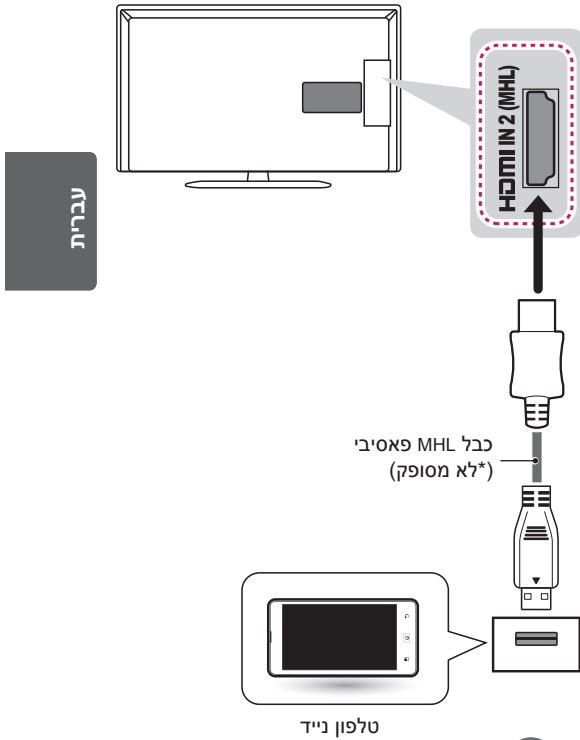

⚠ הערה

- חברו את הטלפון הנייד לכניסת ה- HDMI IN 2(MHL) על מנת לצפות בצג הטלפון על מסך הטלוויזיה.
- נדרש כבל MHL פאסיבי כדי לחבר בין טלוויזיה לטלפון נייד.
- פונקציה זו נתמכת בטלפון תומך MHL בלבד.
- ניתן לתפעל חלק מהיישומים בעזרת השלט הרחוק.
- הזיזו את כבל ה- MHL הפאסיבי מהטלוויזיה כאשר:
- פונקציית MHL אינה פעילה.
- ההתקן הנייד שלכם טעון לגמרי במצב המתנה.

חיבור שמע

(רק בדגם **LA61, **60LN5)

תכולו להשתמש במערכת שמע חיצונית אופציונלית במקום ברמקול המובנה.

חיבור אודיו אופטי דיגיטלי

העברת אות שמע דיגיטלי מהטלוויזיה להתקן חיצוני. חברו את ההתקן החיצוני והטלוויזיה. באמצעות כבל שמע אופטי כפי שמוצג.

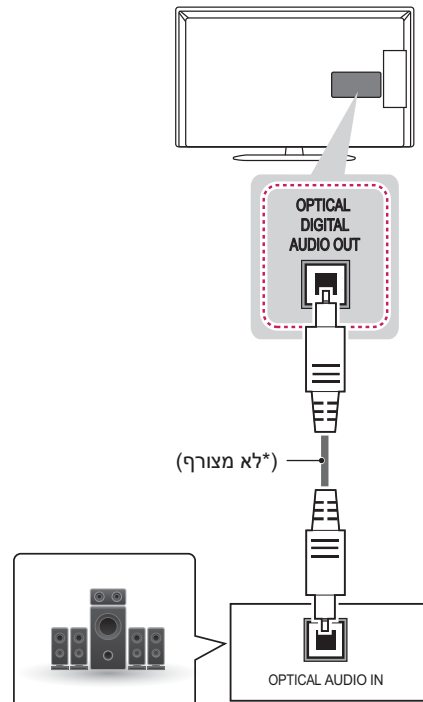

⚠ הערה

- אין להסתכל לתוך היציאה האופטית. מבט ישיר בקרן הלייזר עלול לפגוע בראייתכם.
- ייתכן ששידור שמע דיגיטלי ייחסם עבור שמע עם ACP (הגנה מפני העתקה).

חיבור אוזניות

משדר את אות האוזניות מהטלוויזיה אל ההתקן החיצוני.
חברו את ההתקן החיצוני אל הטלוויזיה באמצעות
האוזניות כפי שמוצג באיור.

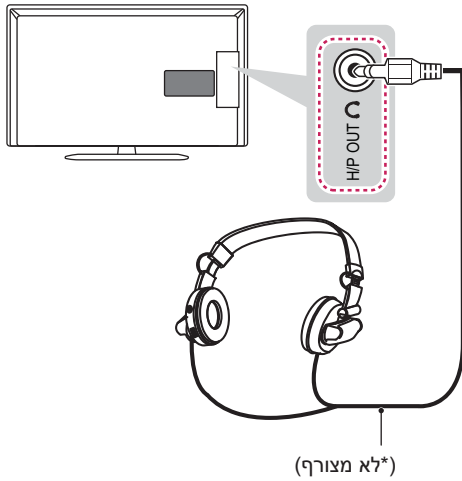

חיבור USB

חברו אל הטלוויזיה התקן אחסון USB כגון זיכרון הבזק
USB, כונן קשיח חיצוני, קורא כרטיסים מסוג USB ועברו
לתפריט ה-My media כדי להפעיל את קובצי המולטימדיה
השונים.

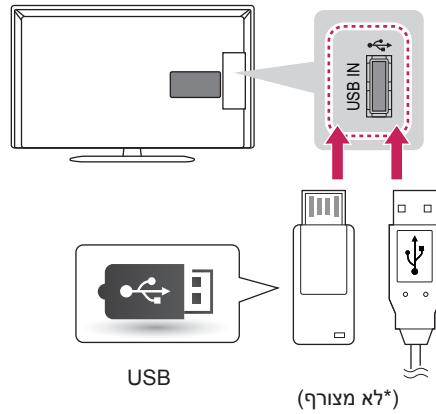

! הערה

- פריטי התפריט **AUDIO** מושבתים בעת שימוש באוזניות.
- אם תשנו את מצב **AV MODE** כאשר מחוברות אוזניות לטלוויזיה, השינוי יחול על הווידאו, אך לא על השמע.
- **יציאת אודיו דיגיטלי אופטית** אינה זמינה בעת חיבור אוזניות (רק בדגם **LA61****).
- התנגדות אוזניות: 16Ω
- תפוקת השמע המקסימלית של אוזניות: $9mW$
- $15mW$ $T\bar{v}$
- גודל כניסת האוזניות: 0.35 ס"מ

חיבור Composite

העברה של אותות וידאו ושמע אנלוגיים מהתקן חיצוני לטלוויזיה. חברו את ההתקן החיצוני לטלוויזיה באמצעות כבל composite, כפי שמוצג באיור להלן.

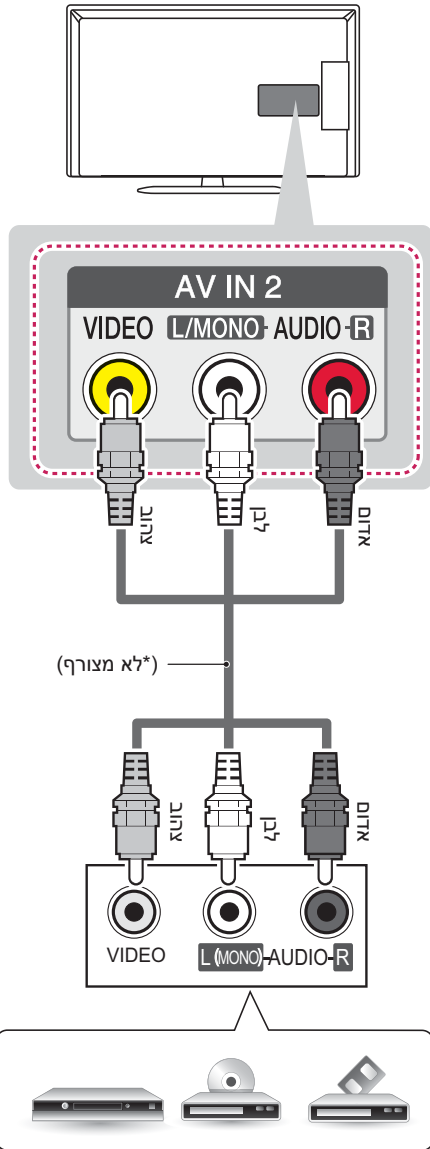

HD/מכשיר וידאו Blu-Ray/ממיר כבלים

חיבור Component

העברה של אותות וידאו ושמע אנלוגיים מהתקן חיצוני לטלוויזיה. חברו את ההתקן החיצוני לטלוויזיה באמצעות כבל component, כפי שמוצג באיור להלן.

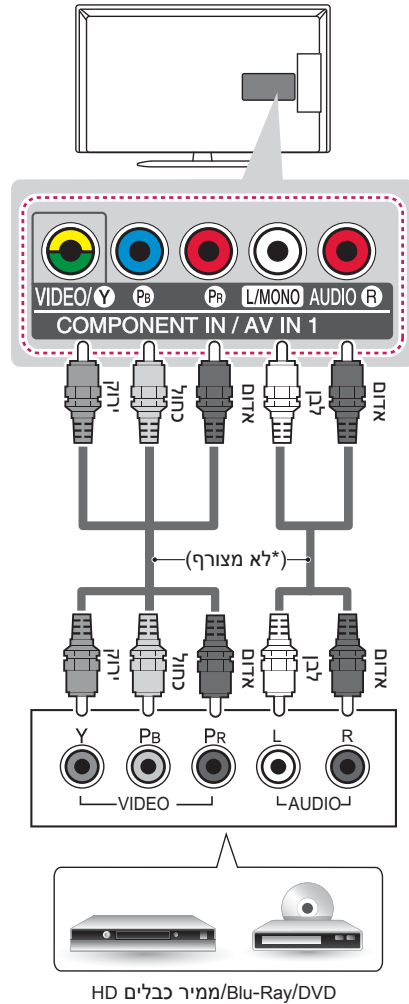

HD/ממיר כבלים Blu-Ray/DVD

הערה !

אם הכבלים אינם מותקנים כהלכה, ייתכן שהתמונה תוצג בשחור לבן או בצבעים מעוותים.

עברית

חיבור HDMI

העברה של אותות וידאו ושמע דיגיטליים מהתקן חיצוני לטלוויזיה. חברו את ההתקן החיצוני לטלוויזיה באמצעות כבל ה-HDMI, כפי שמוצג באיור להלן.

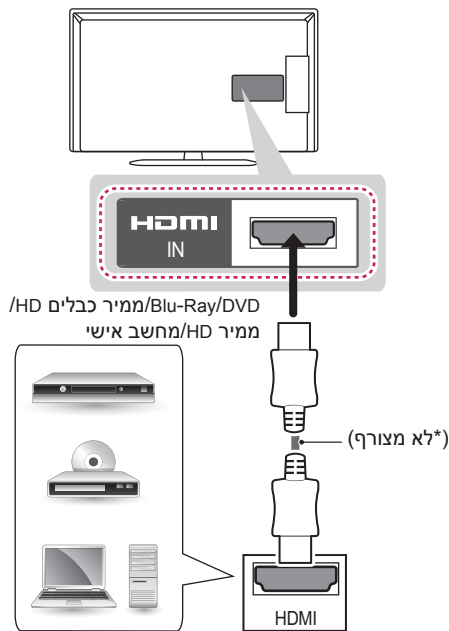

הערה !

- מומלץ להשתמש בחיבור HDMI לאיכות התמונה הטובה ביותר.
- השתמשו בכבל High Speed HDMI™ בעל פונקציית CEC (בקרת לקוח אלקטרונית).
- כבלי High Speed HDMI™ מיועדים להעברת אותות HD של עד 1080p ומעבר לכך.
- תבניות שמע HDMI נתמכות: Dolby Digital, DTS, PCM (עד 192kHz, 88kHz / 96kHz/176kHz/192kHz)
- (רק בדגמים LA61**, LN565*).
- תבניות שמע HDMI נתמכות: Dolby Digital, PCM (עד 192kHz, 88kHz / 96kHz/176kHz/192kHz)
- (רק בדגמים LN54**).
- אם אתם משתמשים בכבל DVI ל-HDMI עבור מחשב, עליכם להשתמש ברמקול חיצוני לצליל שמע מהמחשב.

חיבור לאנטנה

חברו את הטלוויזיה לשקע אנטנה בקיר באמצעות כבל RF (75Ω).

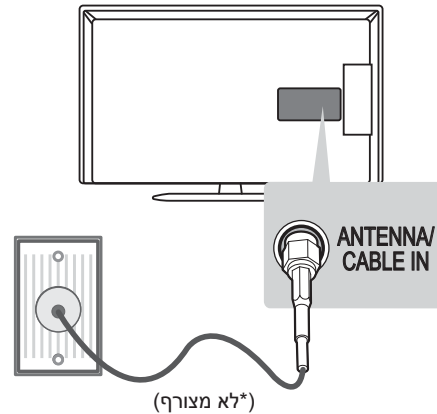

עברית

הערה !

- השתמשו במפצל אות כדי להשתמש ביותר משתי טלוויזיות.
- אם איכות התמונה גרועה, התקינו מגבר אות לשיפור איכות התמונה.
- אם איכות התמונה גרועה בזמן שאנטנה מחוברת, כוונו את האנטנה לכיוון המתאים.
- כבל האנטנה והמפצל אינם מצורפים.
- שמע DTV נתמך: MPEG, Dolby Digital, HE-AAC, Dolby Digital Plus.

חיבורים

פרק **חיבורים** מציג בעיקר תרשימים של הדגמים LN54**. חברו התקנים חיצוניים שונים לטלוויזיה והחליפו את מצבי הכניסה לבחירת התקנים חיצוניים. למידע נוסף על חיבור התקנים חיצוניים, עיינו בחוברת ההפעלה המצורפת לכל התקן.

ההתקנים החיצוניים הזמינים הם: מקלטי HD, נגני DVD, מכשירי וידאו, מערכות שמע, התקני אחסון USB, מחשבים אישיים, קונסולות משחקים והתקנים חיצוניים נוספים.

עברית

הערה

- חיבור ההתקן החיצוני עשוי להשתנות מהמוצג בדגם זה.
- חברו התקנים חיצוניים לטלוויזיה ללא קשר לסדר השקעים בטלוויזיה.
- כאשר אתם מקליטים תוכנית טלוויזיה באמצעות מקליט DVD או מכשיר וידאו, הקפידו לחבר את כבל כניסת אות הטלוויזיה אל הטלוויזיה דרך מקליט ה-DVD או מכשיר הווידאו. למידע נוסף על הקלטה, עיינו במדריך של ההתקן המחובר. עיינו במדריך למשתמש של הציוד החיצוני לקבלת הוראות הפעלה.
- בעת חיבור קונסולות משחקים לטלוויזיה, עליכם להשתמש בכבל המצורף לקונסולה.
- במצב PC, עלול להישמע רעש הקשור לרזולוציה, לדפוסים אנכיים, לניגודיות או לבהירות. אם נשמע רעש, שנו את פלט ה-PC לרזולוציה אחרת או רעננו את הקצב לקצב אחר או כווננו את רמת הבהירות והניגודיות בתפריט PICTURE, עד שהתמונה נהיית ברורה.
- במצב PC, הגדרות רזולוציה מסוימות עלולות לא לפעול כהלכה בהתאם לכרטיס הגרפי.

סידור הכבלים

(רק בדגם LA61**)

- 1 סדרו והדקו את הכבלים יחד באמצעות תפס הכבלים.
- 2 הדקו בחוזקה את תפס סידור הכבלים לטלוויזיה.

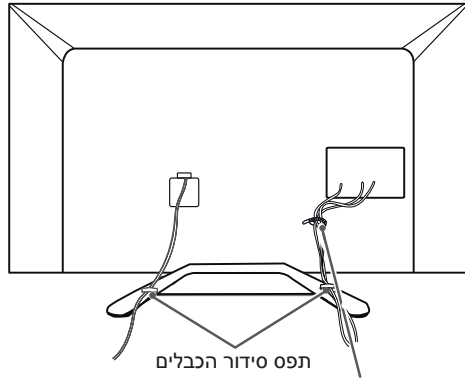

תפס הכבלים

(רק בדגמים LN54**, LN565*)

- 1 סדרו והדקו את הכבלים יחד באמצעות תפס הכבלים.

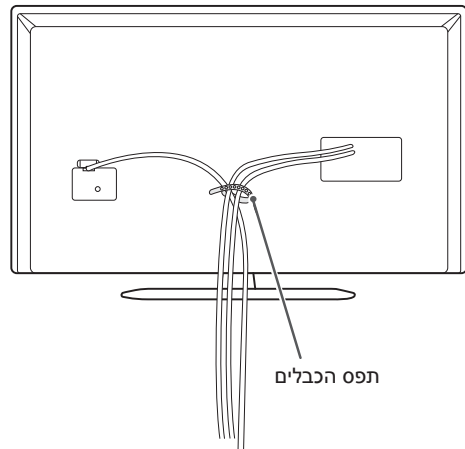

תפס הכבלים

זהירות

- אין להזיז את הטלוויזיה על ידי אחיזה בתפס הכבלים, מכיוון שהוא עלול להישבר ולגרום לפציעות ולנזק לטלוויזיה.

התקן תלייה לקיר			
MSW240	LSW430B	LSW230B	LSW130B

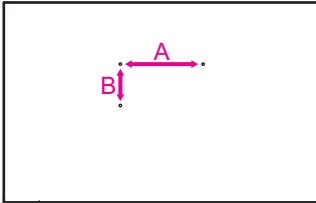

⚠️ זהירות

- נתקן תחילה את אספקת החשמל ורק לאחר מכן היזו או התקינו את הטלוויזיה. אחרת, הדבר עלול לגרום להתחשמלות.
- אם אתם מתקינים את הטלוויזיה על גבי התקרה או על גבי קיר נטוי, היא עלולה ליפול ולגרום לפציעה חמורה.
- השתמשו בהתקן תלייה לקיר המורשה על ידי LG ופנו לספק מקומי או לטכנאי מוסמך.
- אין להדק את הברגים יתר על המידה משום שהדבר עלול לגרום נזק לטלוויזיה ולפקיעת האחריות.
- השתמשו בברגים ובהתקני תלייה לקיר התואמים לתקן VESA. נזקים או פציעות שייגרמו כתוצאה משימוש באביזר שאינו מתאים אינם מכוסיים מתוקף האחריות.

⚠️ הערה

- השתמשו בברגים המפורטים במפרטים לפי תקן VESA.
- ערכת התקן התלייה כוללת את חוברת ההתקנה ואת הרכיבים הדרושים.
- התקן התלייה לקיר הוא אופציונלי. באפשרותכם לרכוש את האביזרים הנלווים מהספק המקומי שלכם.
- אורך הברגים עשוי להשתנות בהתאם להתקן התלייה לקיר. הקפידו להשתמש באורך המתאים.
- למידע נוסף, עיינו בחוברת המצורפת להתקן התלייה על הקיר.

התקנה על גבי הקיר

חברו את התקן התלייה לקיר לחלקה האחורי של הטלוויזיה בתשומת לב רבה והתקינו את התקן התלייה לקיר על גבי קיר יציב ובניצב לרצפה. אם אתם מחברים את הטלוויזיה לחומרי בנייה אחרים, פנו לטכנאים מוסמכים.
חברת LG ממליצה להזמין איש מקצוע להתקנת הטלוויזיה על הקיר.

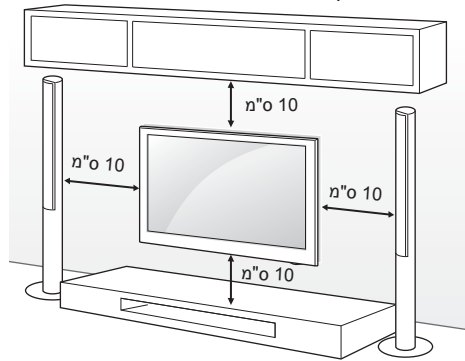

הקפידו להשתמש בברגים ובמתקן תלייה על הקיר העומדים בתקן VESA. מידות סטנדרטיות להתקני תלייה לקיר מתוארות בטבלה שלהלן.

לרכישה בנפרד (התקן תלייה לקיר)

דגם	37/39/42LN54** 42LA61**	32LN54** 32LN565* 32LA61**	(A x B) VESA
בורג סטנדרטי	200 x 200	100 x 200	M6
מספר הברגים	4	4	
התקן תלייה לקיר	LSW230B MSW240	LSW130B	
דגם	60LN54**	47/50/55LN54** 50LA61**	(A x B) VESA
בורג סטנדרטי	400 x 400	400 x 400	M6
מספר הברגים	4	4	
התקן תלייה לקיר	LSW430B	LSW430B MSW240	

עברית

חיבור הטלוויזיה לקיר

(תכונה זו אינה זמינה בכל הדגמים).

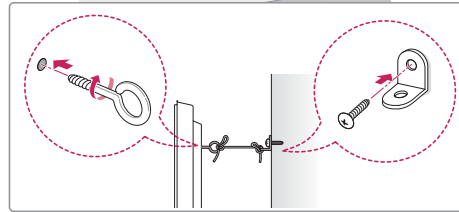
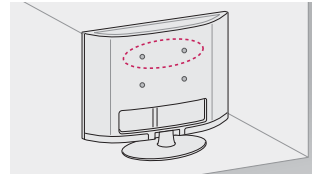

- 1 הכניסו את בורגי העיין והדקו אותם, או לחלופין הדקו את תופסני הקיר או את הברגים הנמצאים בגב הטלוויזיה.
 - 2 אם מוברגים ברגים במיקום בורגי העיין במכשיר לפני הברגת בורגי העיין, יש לשחרר את הברגים.
 - 3 התקינו את תופסני הקיר לקיר בעזרת הברגים. התאימו את מיקום תופסני הקיר ובורגי העיין שבחלקה האחורי של הטלוויזיה.
 - 3 חברו את בורגי העיין ואת תופסני הקיר באופן הדוק באמצעות חבל חזק.
- הקפידו שהחבלי יהיה אופקי ביחס למשטח ישר.

אזהרה



• אם הטלוויזיה אינה ממוקמת במקום יציב, היא עלולה להוות סכנה עקב נפילה. פציעות רבות, במיוחד של ילדים, יכולות להימנע ע"י נקיטת מספר אמצעי זהירות פשוטים:

« שימוש במתקנים המומלצים ע"י היצרן של הטלוויזיה.

« שימוש ברהיטים שמסוגלים באופן בטיחותי לשאת את הטלוויזיה.

« ווידוא שקצוות הטלוויזיה אינם עוברים את קצה הרהיטים עליהם הטלוויזיה מונחת.

« יש לשים לב לא להניח את הטלוויזיה על רהיטים גבוהים (לדוגמא ארון או מדף ספרים) אלא אם כן הרהיט עליו מונחת הטלוויזיה מעוגן בצורה בטיחותית ויציבה.

« יש לשים לב לא להניח את הטלוויזיה על בד או כל חומר אחר הנמצא בין הרהיט לטלוויזיה.

« חשוב להסביר לילדים ולהסב את תשומת ליבם לסכנות הקיימות במידה והם מטפסים על הרהיטים כדי להגיע לכפתורי השליטה של הטלוויזיה.

זהירות



• ודאו שילדים לא יטפסו או ייתלו על הטלוויזיה.

הערה



• השתמשו במשטח או בארונות חזקה וגדולה מספיק לתמוך בטלוויזיה באופן בטוח.

• תופסנים, ברגים וחבלים אינם מצורפים. באפשרותכם לרכוש את האביזרים הנלווים מהספק המקומי שלכם.

(רק בדגם LA61**)

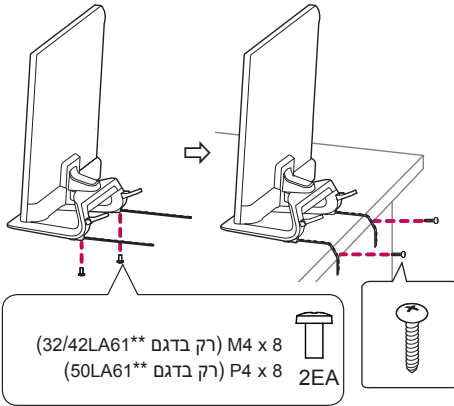

⚠️ זהירות

• בעת כוונן זווית המסך, היזהרו שלא לפגוע באצבעותיכם.
« אם ידיכם או אצבעותיכם יצבטו הן עלולות להיפגע. אל תטו את המוצר יתר על המידה, אחרת הוא עלול ליפול ולגרום לנזק או לפציעה.

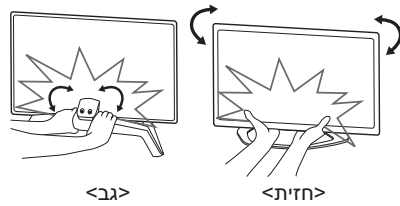

עברית

⚠️ זהירות

(רק בדגם LA61**)

- כיצד לחבר את הטלוויזיה לשולחן
1. חברו את כבלי החיבור לשולחן לבסיס המעמד בעזרת בורגי הזווית.
 2. חברו את כבלי החיבור לשולחן אל השולחן בעזרת בורגי החיבור לשולחן.
 3. לאחר חיבור הטלוויזיה, קרבו את השולחן לקיר. ילדים עלולים להיכנס פנימה ולסבול מפגיעות.

קיבוע הטלוויזיה לשולחן

יש לקבע את הטלוויזיה לשולחן, כדי למנוע תזוזה קדימה של הטלוויזיה. בנוסף, הדבר נועד למנוע נזקים ופציעה אפשרית.
הציבו את הטלוויזיה על השולחן, ולאחר מכן הבריגו והדקו את הבורג המצורף לחלק האחורי של המעמד. (רק בדגמים LA61**, LN54**/50/47/42/37/32, LN565*)

⚠️ אזהרה

• כדי למנוע נפילה של הטלוויזיה, יש לחבר אותה היטב לרצפה או לקיר בהתאם להוראות ההתקנה. הפלה, טלטול או נענוע של הטלוויזיה עלולים לגרום לפציעות.

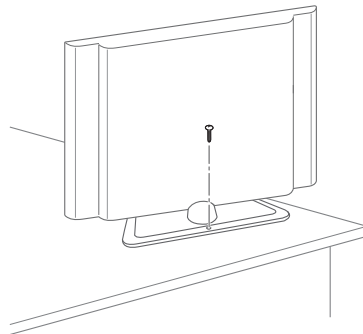

שימוש במערכת האבטחה של Kensington

(תכונה זו אינה זמינה בכל הדגמים.)
מחבר מערכת האבטחה של Kensington ממוקם בחלקה האחורי של הטלוויזיה. למידע נוסף אודות ההתקנה והשימוש, עיינו בחוברת המצורפת למערכת האבטחה של Kensington או בקרו באתר <http://www.kensington.com>.

חברו את הכבל של מערכת האבטחה של Kensington בין הטלוויזיה לשולחן.

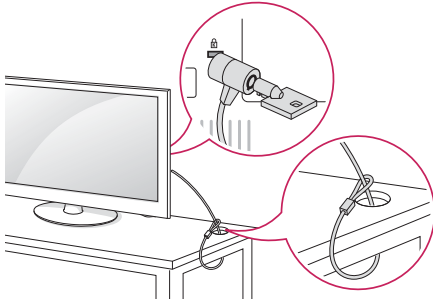

עברית

התאמת זווית הטלוויזיה לצפייה

(רק בדגם LA61**)
סובבו את הטלוויזיה ב-15 מעלות לשמאל או לימין וכווננו את זווית הטלוויזיה בהתאם להעדפות הצפייה שלכם.

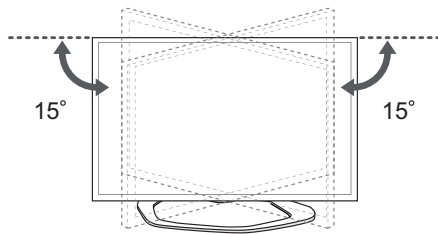

זהירות



- בעת חיבור המעמד למקלט הטלוויזיה, הניחו את המסך כשהוא פונה כלפי מטה על גבי שולחן מרופד או משטח ישר כדי למנוע ממנו מלהישרט.
- ודאו שהברגים הוכנסו כהלכה ושהם מהודקים כהלכה (אם הם אינם מהודקים כהלכה, הטלוויזיה עלולה לנטות קדימה לאחר ההתקנה).
- אין להדק את הברגים בחוזקה רבה מדי, אחרת הם עלולים להתבלות ולהשתחרר.

הערה



- לפני התקנת הטלוויזיה על גבי הקיר הסירו ממנה את הברגים בסדר פעולות הפוך להרכבתו.

התקנה על גבי שולחן

- 1 הרימו את הטלוויזיה והטו אותה כך שתהיה במצב מאונך על גבי השולחן.
- לאורור הולם, השאירו מרווח מינימלי של 10 ס"מ מסביב לטלוויזיה.

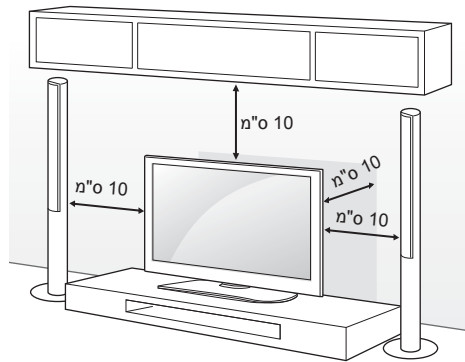

- 2 חברו את כבל החשמל לשקע החשמל.

זהירות



- אין להניח את הטלוויזיה בסמוך או על מקורות חום, משום שהדבר עלול לגרום לשריפה או לנזקים אחרים.

התקנת הטלויזיה

ייתכן שהאיור המוצג יהיה שונה מהטלויזיה שברשותכם.

חיבור המעמד

LN54**, LN565*

עברית

LA61**

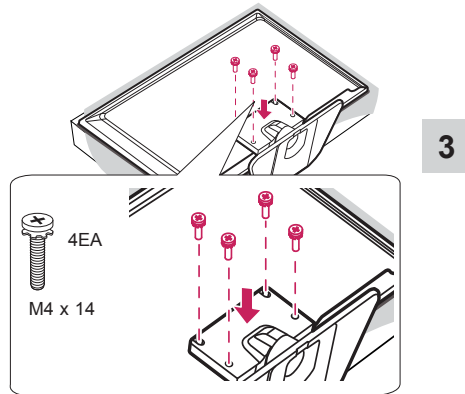
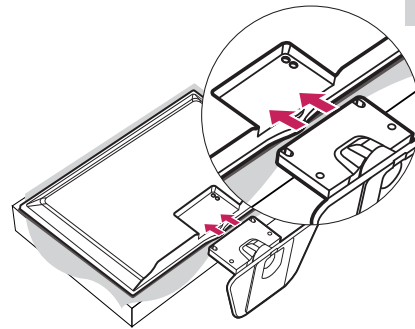
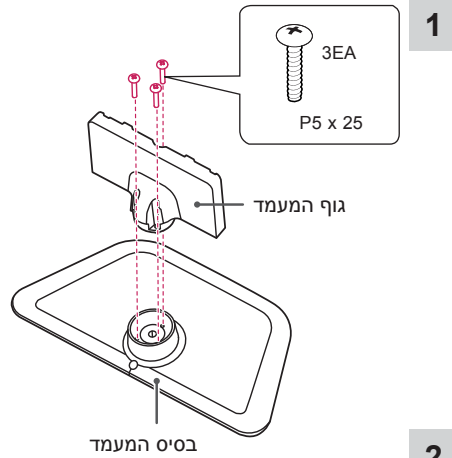
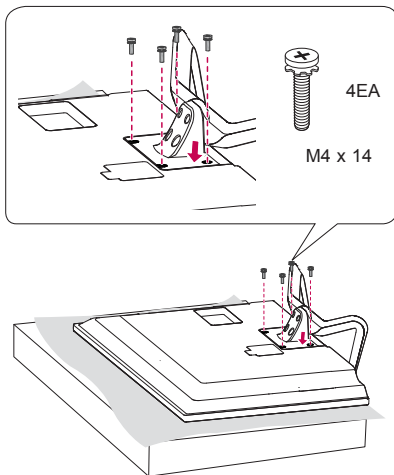
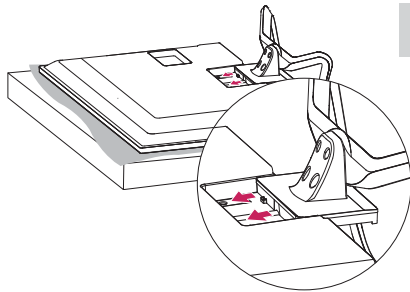
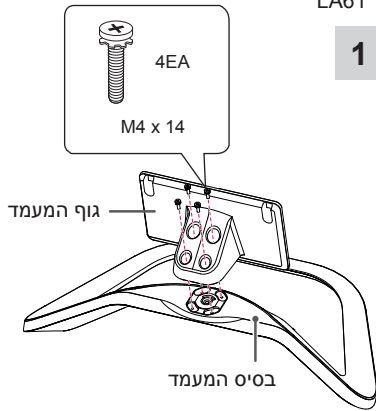

- הובלת טלוויזיה גדולה צריכה להתבצע על ידי שני אנשים לפחות.
- בעת הובלת הטלוויזיה באופן ידני, אחזו את הטלוויזיה כפי שמוצג באיור שלהלן.

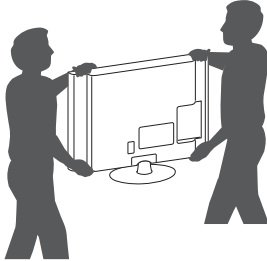

- בעת הובלת הטלוויזיה, אין לחשוף את הטלוויזיה לטלטולים או לרעידות חזקות.
- בעת הובלת הטלוויזיה, החזיקו את הטלוויזיה במצב זקוף. לעולם אין להפוך את הטלוויזיה על צדה או להטות אותה לשמאל או לימין.
- אין להפעיל לחץ רב כדי לכופף/לעקם את שלדת המארז כיוון שזה עלול לפגוע בצג.

הרמת הטלוויזיה והזזתה

עיינו בהמלצות שלהלן כדי למנוע מהטלוויזיה להישרט או להינזק, ולמען הובלה בטוחה ללא תלות בסוגה ובגודל.



זהירות

• אל תגעו במסך אף פעם, שכן הדבר עלול לפגוע בו.

- מומלץ להעביר את הטלוויזיה בתוך ארגז או בתוך חומרי האריזה המקוריים שצורפו לטלוויזיה.
- לפני הזזת הטלוויזיה או הרמתה, נתקו את כבל החשמל ואת כל הכבלים.
- בזמן אחיזה בטלוויזיה, המסך צריך לפנות הרחק מכם למניעת נזק.

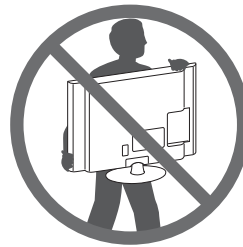

- אחזו את הטלוויזיה בחוזקה בחלקה העליון והתחתון. הקפידו שלא לאחוז בחלקים השקופים, ברמקולים או באזור של סבכת הרמקולים.

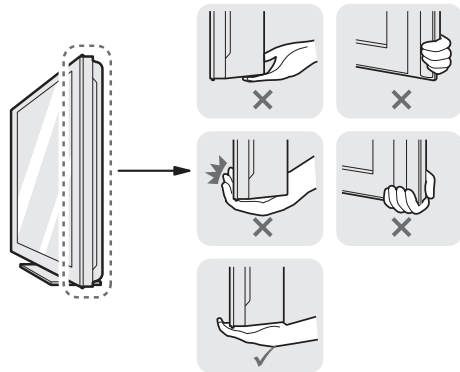

רכיבים ולחצנים

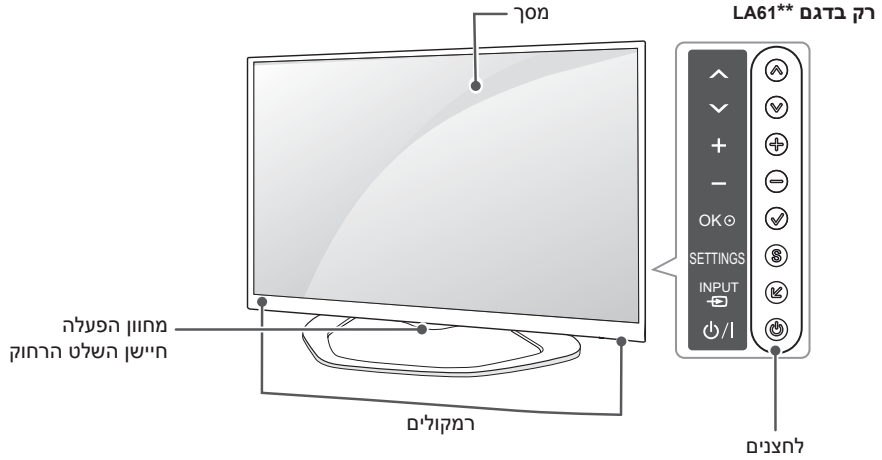

עברית

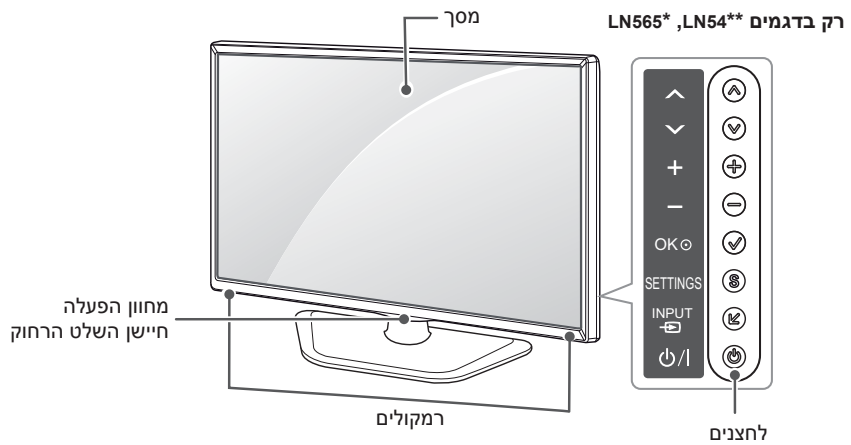

תיאור	לחצן
דפדוף בין תוכניות שנשמרו.	^ v
כוונון עוצמת הקול.	+ -
בחירת האפשרות המסומנת בתפריט או אישור נתונים שהוזנו.	✓
גישה לתפריטים הראשיים, או שמירת הבחירה שלכם ויציאה מהתפריטים.	S
החלפת מקור הקלט.	↵
הפעלה או כיבוי של המכשיר.	⏻

! הערה

• באפשרותכם להגדיר את פעולת מחוון ההפעלה על-ידי בחירה באפשרות OPTION בתפריט הראשי.

לרכישה בנפרד

פריטים לרכישה בנפרד כפופים לשינויים ללא הודעה מוקדמת לצורך שיפור האיכות. לרכישת פריטים אלה, פנו לספק שלכם. פריטים אלה מתאימים רק לדגמים מסוימים.



התקן שמע LG



AG-F*DP**
משקפי Dual play



AG-F***
משקפי קולנוע לתלת-ממד

עברית

LN565* ,LN54**	LA61**	תאימות
	•	AG-F*** משקפי קולנוע לתלת-ממד
	•	AG-F***DP משקפי Dual play
	•	התקן שמע LG

העיצוב או שם הדגם עשויים להשתנות עקב שדרוג פונקציות המוצר או עקב נסיבות או מדיניות של היצרן.

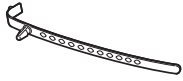

מחזיק כבלים
(בהתאם לדגם)
(ראו עמ'19)

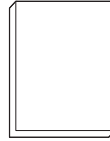

מדריך למשתמש

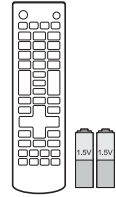

שלט רחוק וסוללות (AAA)
(בהתאם לדגם)
(ראו עמ'24 · 25 · 26)



בורג להצבה על השולחן
(2EA: רק בדגם LA61**)
(1EA: רק בדגמים
LN54**, LN55**, LN56**
, LN57**)
(ראו עמ'16)

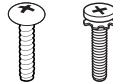

בורגי המעמד
P5 x 25, 3EA
M4 x 14, 4EA
(רק בדגמים LN54**, LN55**
) (ראו עמ'14)



כבל חשמל



בורג זווית
M4 x 8, 2EA
(רק בדגם LA61** 32/42)
P4 x 8, 2EA
(רק בדגם LA61** 50)
(ראו עמ'16)



כבל להצבה על השולחן
2EA
(רק בדגם LA61**)
(ראו עמ'16)



בורגי המעמד
M4 x 14, 8EA
(רק בדגם LA61**)
(ראו עמ'14)



משקפי קולנוע לתלת-ממד
מספר משקפי התלת-ממד עשוי
להשתנות בהתאם לדגם או
למדינה.
(רק בדגם LA61**)

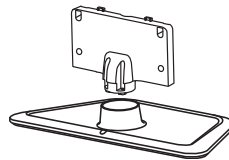

גוף מעמד / בסיס מעמד
(רק בדגמים LN54**, LN55**
) (ראו עמ'14)

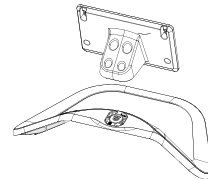

גוף המעמד / בסיס המעמד
(רק בדגם LA61**)
(ראו עמ'14)

הערה !

- ייתכן שהאיור המוצג יהיה שונה מהטלוויזיה שברשותכם.
- תצוגת ה-OSD (תצוגת המסך) של הטלוויזיה שלכם עשויה להיות שונה במקצת מהמוצג בחוברת זו.
- התפריטים והאפשרויות הזמינים עשויים להשתנות בהתאם להתקן הקלט המחובר או בהתאם לדגם המכשיר שברשותכם.
- ייתכן שיתווספו מאפיינים חדשים למכשיר זה בעתיד.
- ניתן להעביר את הטלוויזיה למצב המתנה כדי לחסוך בצריכת החשמל. עליכם לכבות את הטלוויזיה אם אינכם מתכוונים לצפות בה לזמן מה, כיוון שהדבר יקטין את צריכת האנרגיה שלה.
- הורדת רמת הבהירות של התמונה מפחיתה באופן משמעותי את כמות האנרגיה הנצרכת בעת השימוש, וכתוצאה מכך גם את עלות השימוש הכוללת.

תהליך ההתקנה

- 1 פתחו את האריזה וודאו שנמצאים בה כל האביזרים.
- 2 חברו את המעמד למסך הטלוויזיה.
- 3 חברו התקן חיצוני למסך הטלוויזיה.

הרכבה והכנה**הוצאה מהאריזה**

ודאו שהאביזרים הבאים מצורפים למכשיר שלכם. אם חסר אביזר כלשהו, פנו למשווק שממנו רכשתם את המכשיר. האביזרים המוצגים להלן עשויים להיות שונים ממראה המכשיר והפריטים.

זהירות !

- כדי להבטיח את בטיחותו של המוצר ואת אורך חייו, אין להשתמש בפריטים לא מאושרים.
- בדקו או פציעות שייגרמו כתוצאה משימוש בפריטים שאינם מאושרים אינם נכללים במסגרת אחריות היצרן.
- בדגמים מסוימים המסך מצופה בשכבת ניילון דקה, שיש להסיר לפני השימוש.

אזהרה !

יש לאפשר גישה נוחה לחיבור וניתוק פתיל הזינה מרשת החשמל.

הערה !

- הפריטים המצורפים למוצר עשויים להשתנות בהתאם לדגם.
- מפרט המוצר ותוכנו של מדריך זה עשויים להשתנות ללא הודעה מוקדמת בשל שדרוג של הפונקציות של המוצר.
- לחיבור מיטבי יש להשתמש בכבלי HDMI ובהתקני USB שעוביים אינו עולה על 10 מ"מ ורוחבם אינו עולה על 18 מ"מ. יש להשתמש בכבל מאריך התומך ב-USB 2.0 אם כבל ה-USB או התקן זיכרון ה-USB אינם מתאימים לכניסת ה-USB שבטלוויזיה.

10 מ"מ ≙ A*

18 מ"מ ≙ B*

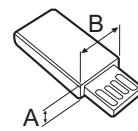
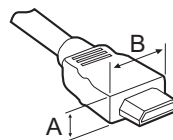

תצוגת תלת-ממד (בדגמי תלת-ממד בלבד)

אזהרה



זהירות

תנאים סביבתיים לצפייה

- מרחק צפייה שמרור על מרחק של פי שתיים מהאורך האלכסוני של המסך בעת צפייה בתוכן תלת-ממד. אם אתם חשים אי נוחות בצפייה בתוכן תלת-ממד, התרחקו עוד יותר מהטלוויזיה.

גיל צפייה

- פטנטות/ילדים שימוש או צפייה בתוכן תלת-ממד אסורים לילדים מתחת לגיל 5. מופרזת ולהתרגש יתר על המידה מאחר שהראייה שלהם עדיין בשלבי התפתחות (לדוגמה: ניסיון לגעת במסך או ניסיון לקפוץ לתוכו). יש להשגיח היטב על ילדים הצופים בתוכן תלת-ממד. אצל ילדים ההבדל בראייה של שתי העיניים של תצוגות תלת-ממד גדול יותר מאשר אצל מבוגרים משום שהמרחק בין העיניים קטן יותר מאשר אצל מבוגרים. לכן הם תופסים עומק תלת-ממדי יותר ממבוגרים באותה תמונה תלת-ממדית.
- נוער בני נוער מתחת לגיל 19 עלולים להגיב ברגישות יתר עקב גירוי אור של תוכן תלת-ממד. יש להמליץ להם להימנע מצפייה בתוכן תלת-ממד במשך זמן ממושך כשהם עייפים.
- קשישים קשישים עלולים לתפוס פחות אפקטים תלת-ממדיים מאשר צעירים. אין לשבת קרוב יותר למכשיר הטלוויזיה מהמרחק המומלץ.

אמצעי זהירות לשימוש במשקפי תלת-ממד

- יש להקפיד להשתמש במשקפי תלת-ממד של LG. אחרת ייתכן שלא ניתן יהיה לצפות כהלכה בסרטוני תלת-ממד.
- אין להשתמש במשקפי תלת-ממד במקום משקפי ראייה רגילים, משקפי שמש או משקפי מגן.
- שימוש במשקפי תלת-ממד שעברו שינויים עלול לגרום מאמץ לעין או לעיוות התמונה.
- אין לאחסן את משקפי התלת-ממד בטמפרטורה חמה או קרה יתר על המידה. הדבר יגרום לעיוות צורה.
- משקפי התלת-ממד הם עדינים ועלולים להישרט בקלות. יש להשתמש תמיד במטלית בד רכה ונקייה לניגוב העדשות. אין לשרוט את העדשות של משקפי התלת-ממד בחפצים חדים או לנקות/לנגב אותם בחומר כימי.

תנאים סביבתיים לצפייה

- זמן צפייה בעת צפייה בתוכן תלת-ממד, יש לעשות הפסקה של 5 עד 15 דקות כל שעה. צפייה בתוכן תלת-ממדי למשך פרק זמן ארוך עלולה לגרום לכאבי ראש, לסחרחורת, לעייפות או למאמץ של העיניים.

בעלי רגישות לאור או מחלות כרוניות

- יש משתמשים העלולים לסבול מהתקף או מתסמינים חריגים בעת חשיפה לאור בוהק או לתבנית מסוימת של תוכן תלת-ממד.
- אין לצפות בסרטוני תלת-ממד אם אתם חשים בחילה, אם אתם בהיריון ו/או אם אתם סובלים ממחלה כרונית, כגון אפילפסיה, מחלת לב, לחץ דם גבוה וכולי.
- תוכן תלת-ממד אינו מומלץ לצפייה של אנשים הסובלים מעיוורון סטריאו או מהפרעת סטריאו. הם עלולים לראות תמונה כפולה או לחוש אי נוחות בעת הצפייה.
- אם אתם סובלים מפזילה, עין עצלה או אסטיגמטיזם, ייתכן שלא תוכלו לקבל תחושת עומק ותעתיפו בקלות עקב ראיית תמונות כפולות. מומלץ לעשות הפסקות תכופות יותר בצפייה לעומת אדם מבוגר ממוצע.
- אם הראייה שונה בעין ימין ושמאל, יש לשנות את זווית הראייה לפני צפייה בתוכן תלת-ממד.

תסמינים הדורשים הפסקה בצפייה או הימנעות מצפייה

בתוכן תלת-ממד

- אין לצפות בתוכן תלת-ממד אם אתם מרגישים עייפות כתוצאה מחוסר שינה, עומס בעבודה או שתייה.
- במקרה של תסמינים אלה, יש להפסיק את הצפייה בתוכן תלת-ממד ולנוח עד שהתסמינים חולפים. התייעצו עם רופא אם התסמינים נמשכים. התסמינים יכולים לכלול כאבי ראש, כאבים בגלגל העין, סחרחורת, בחילה, דפיקות לב, טשטוש ראייה, אי נוחות, תמונה כפולה, אי נוחות חזותית או עייפות.

• מסך הטלוויזיה מיוצר בטכנולוגיית צפייה חדשנית עם רזולוציה של שני מיליון על שישה מיליון פיקסלים. ייתכן שתראו נקודות שחורות קטנות או נקודות צבעוניות בהירות (אדומות, כחולות או ירוקות) בגודל של 1 ppm על גבי המסך. הדבר אינו מעיד על תקלה ואינו משפיע על התפקוד של המוצר ועל האמינות שלו. תופעה זו מתרחשת גם במוצרים של יצרנים אחרים והיא אינה מהווה עילה להחלפת המוצר או להחזר כספי.



• עמדת הצפייה (ימין/שמאל/מעלה/מטה) עלולה להשפיע על בהירות המסך והצבעוניות של התמונה.

התופעה מתרחש כתוצאה מהמאפיינים של המסך. היא אינה קשורה לפעולתו של המוצר, ואינה נחשבת כתקלה.



• הצגת תמונה נייחת (כגון שידור לוגו של ערוץ, תפריט מסך, תמונה ממשחק וידאו) לזמן ממושך עלולה לגרום לנזק למסך, ולהידבקות התמונה למסך. האחריות אינה מכסה מקרים של הידבקות או צריבת תמונה למסך. כדי למנוע צריבת תמונות, הימנעו מלהציג תמונה קבועה על גבי מסך הטלוויזיה במשך פרק זמן ממושך (שעתיים או יותר בצג LCD, שעה או יותר בצג פלזמה).

כמו כן, אם אתם צופים בטלוויזיה בתמונה המוצגת ביחס של 4:3 למשך זמן ממושך, היצרבות תמונה עלולה להתרחש בשוליים של הצג.

תופעה זו מתרחשת גם במוצרים של יצרנים אחרים והיא אינה מהווה עילה להחלפת המוצר או להחזר כספי.

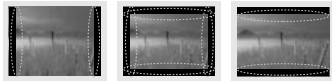

• הצליל המופק

קול "התפצחות": קולות התפצחות הנשמעים בעת צפייה בטלוויזיה נוצרים בשל התכווצות תרמית של חלקי פלסטיק בשל שינויי טמפרטורה ולחות. רעשים אלה נפוצים במוצרים שבהם נדרש עיוות תרמי. המהום מעגלים חשמליים/זמזום מסך: מעגלים חשמליים במהירות גבוהה המספקים כמות חשמל גדולה למוצר, מפיקים צלילים נמוכים. הצלילים משתנים בהתאם למוצר. הדבר אינו משפיע על התפקוד של המוצר ועל האמינות שלו.

• נתקו את הכבל מהחשמל באמצעות אחיזה בתקע עצמו. אם החוטים שבתוך כבל החשמל יתנתקו, הם עלולים לגרום לשריפה.



• בעת העברת המוצר, יש קודם כל לכבותו. לאחר מכן יש לנתק את כבל החשמל, את כבל האנטנה ואת כבלי החיבורים. מקלט הטלוויזיה או כבל החשמל עלולים להינזק, וכך להוות סכנת שריפה או לגרום למכת חשמל.



• בעת הזזת המוצר או הוצאתו מהארזה, יש לבקש סיוע מאדם נוסף, כי המוצר כבד. אחרת, הוא עלול לגרום לפציעה.



• יש ליצור קשר עם מרכז השירות פעם בשנה כדי לנקות את החלקים הפנימיים של המוצר. הצטברות אבק עלולה לגרום לתקלה מכנית.



• יש להפנות את כל בקשות השירות לטכנאי שירות מוסמך. תיקון נדרש אם המכשיר ניזוק באופן כלשהו, לדוגמה, אם כבל החשמל או התקע ניזוק, אם נשפך נוזל או נפלו עצמים לתוך המכשיר, אם המכשיר נחשף לגשם או ללחות, אם פעולת המכשיר אינה תקינה או אם המכשיר נפל.



• אם המכשיר קר למגע, התמונה עלולה להבהב במקצת בעת ההפעלה. זוהי תופעה רגילה שאינה מצביעה על תקלה בטלוויזיה.



• יש למנוע הצטברות אבק על שקע החשמל או על הפינים של התקע. הדבר עלול לגרום לשריפה.



• יש להגן על כבל החשמל מפני פגיעות פיזיות או מכניות: אין לעוות אותו, לעקם אותו, להפעיל עליו לחץ, לסגור עליו דלת או לדרוך עליו. שימו לב במיוחד לתקעים, לשקעי החשמל שבקיר ולנקודת היציאה של הכבל מהמכשיר.



• אין ללחוץ על לוח המכשיר באמצעות היד או באמצעות אובייקט חד כגון ציפורן, עיפרון או עט, או לשרוט אותו.



• הימנעו מלגעת במסך ה-LCD או מלהצמיד אליו אצבעות למשך זמן ממושך. פעולות אלה עלולות לגרום להפרעות זמניות על המסך.



• בעת ניקוי המוצר וחלקיו, יש לנתקו מהחשמל לפני ניקויו במטלית רכה. ניקוי בחוזקה עלול לגרום לשריטות ולשינוי בצבע המוצר. אין להתיז את המוצר במים או אנגבו במטלית רטובה. אין להשתמש בחומר לניקוי זכוכית, בחומר מבריק לרכבים או בחומר מבריק תעשייתי, חומר ניקוי שרט או בשעווה, בנזן, אלכוהול וכן הלאה. הם עלולים לפגוע במוצר ובמסך שלו. אחרת, הדבר עלול לגרום לשריפה, למכת חשמל או לפגיעה במוצר (עיוות, חלודה או שבר).



• כל עוד המוצר מחובר לשקע החשמל בקיר, הוא אינו מנותק ממקור מתח של זרם חילופין גם אם תכבו אותו באמצעות המתג.

• אור שמש או מקורות אור חזקים אחרים עלולים להפריע לאות מהשלט רחוק. במקרה זה, יש להחשיך את החדר.



• בעת חיבור התקן חיצוני, כגון קונסולת משחק, יש לוודא שכבלי החיבור ארוכים מספיק. אחרת, המוצר עלול ליפול, ולגרום לפציעה או לנזק למוצר.



• אין להפעיל או לכבות את המוצר באמצעות הוצאת כבל החשמל מהשקע או הכנסתו לשקע החשמל (אין להשתמש בשקע החשמל כמתג הפעלה). הדבר עלול לגרום לשריפה או להתחשמלות.



• פעלו על פי הוראות ההתקנה שלהלן כדי למנוע את התחממות המוצר.
-יש להשאיר מרחק של יותר מ-10 ס"מ בין המוצר ובין הקיר.
-אין להתקין את המוצר באזור ללא אוורור, כגון מדף ספרים או ארון.
-אין להתקין את המוצר על שטיח או על כרית.
-יש לדאוג שפתח האוורור לא ייחסם על ידי מפת שולחן או וילון.

אחרת, הדבר עלול לגרום לשריפה.

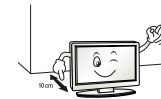

• אין לגעת בפתחי האוורור בעת צפייה בטלוויזיה למשך תקופות ממושכות, משום שהם עלולים להתחמם. הדבר אינו משפיע על פעולת המוצר או על תקודו.



• יש לבדוק באופן תקופתי את הכבל של המכשיר ואם מראהו מורה על נזק או שחיקה, יש לנתקו ולהפסיק את השימוש במכשיר. לאחר מכן, יש להחליף את הכבל בכבל זהה במרכז שירות מורשה.

• אם אתם מתקינים את הטלוויזיה על מעמד, יש לנקוט בפעולות שיבטיחו את יציבותו. אחרת, הטלוויזיה עלולה ליפול, ולגרום לפציעה.



• אם בכוונתכם לתלות את המכשיר על הקיר, חברו את תופסני הקיר VESA (רכיבים אופציונליים) לצדו האחורי של המכשיר. כאשר אתם תולים את המכשיר על הקיר באמצעות התקן התלייה על הקיר (רכיבים אופציונליים), יש לחבר את המכשיר בזהירות על מנת למנוע מהמכשיר ליפול.

• יש להשתמש רק בחיבורים/אביזרים שצוינו על-ידי היצרן.

• בעת התקנת האנטנה התייעצו באיש מקצוע מוסמך.
הדבר עלול לגרום לשריפה או להתחשמלות.



• אנו ממליצים על שמירת מרחק של לפחות 2 עד 7 פעמים מהאורך האלכסוני של המסך בעת הצפייה בטלוויזיה.
אם אתם צופים בטלוויזיה למשך זמן ממושך, הדבר עלול לגרום לראייה מטושטשת.



• יש להשתמש בסוג הסוללה הנקוב בלבד.
הדבר עלול לגרום לנזק לשלט רחוק.

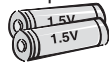

• אין להשתמש בסוללות חדשות יחד עם הסוללות הישנות.
הדבר עלול לגרום להתחממות יתר של הסוללות ולנזילתן.

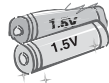

• אין לחשוף את הסוללות לחום גבוה, לכן, יש להימנע מחשיפה של הסוללות לאור שמש ישיר ומחשיפה של הסוללות לאח בוערת או מחממים חשמליים.
• אין לשים סוללות שאינן נטענות במטען של הסוללות.

• יש לוודא שאין חפצים הנמצאים בין השלט רחוק ובין החיישן שלו.

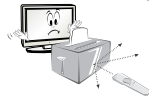

• אם מתרחשים המקרים הבאים, נתקן מיד את המוצר מהחשמל ופנו למרכז השירות. המוצר נפגע ממכת חשמל המוצר ניזוק - עצמים זרים נכנסו למוצר - עשן וריח מוזר יוצאים מהמוצר אחרת, הדבר עלול לגרום לשריפה או להתחשמלות.



• אם אין בכוונתכם להשתמש במוצר במשך זמן רב, נתקן את כבל החשמל מהמוצר. שכבת אבק עלולה לגרום לדליקה, ופגיעה בשלמות הבידוד עלולה להוביל לזליגת חשמל, להתחשמלות או לדליקה.



• אין לחשוף את המוצר לטפטופים או להתזות ואין להניח עליו חפצים מלאים נוזלים, כגון אגרטים.



• אין להתקין מוצר זה על קיר אם הוא עלול להיות חשוף לשמן או לנתז שמן. הדבר עלול לגרום לנזק למוצר או לנפילתו.

⚠️ זהירות

• יש להתקין את המוצר במקום שלא קיימים בו גלי רדיו.



• יש לוודא כי ישנו מרחק מספק בין האנטנה הנמצאת בחוץ לבין קווי מתח ולוודא כי היא לא תבוא איתם במגע גם כאשר היא עלולה ליפול.
הדבר עלול לגרום להתחשמלות.

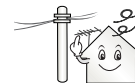

• אין להתקין את המוצר באזורים כגון מדפים לא יציבים או משטחים שאינם ישרים. כמו כן יש להימנע ממשטחים רוטטים או משטחים שאינם מספקים תמיכה מלאה למוצר.
אחרת, המוצר עלול ליפול, ולגרום לפציעה או לנזק למוצר.



• אין להפיל אל תוך המוצר חפצים מתכתיים כמטבעות, סיכות לשיער, מקלות אכילה או חוטי מתכת, או חפצים דליקים כגון נייר או גפרורים. יש להיזהר במיוחד כאשר יש ילדים בסביבה. הדבר עלול לגרום להתחשמלות, לשריפה או לפציעה. אם נפל עצם זר אל תוך המוצר, נתקו אותו מהחשמל ופנו אל מרכז שירות הלקוחות.



• אין לרסס מים על המוצר או לנקות אותו בחומרים דליקים (כגון מדלל או בנזן). הדבר עלול לגרום לסכנת התחשמלות.



• אין להניח לחפצים כבדים ליפול על הטלוויזיה או על המסך. קיימת סכנת פציעה או נזק למוצר.



• אין לגעת במוצר זה או באנטנה שלו בעת סופת ברקים או רעמים. פעולה זו עלולה לגרום להתחשמלות.



• אין לגעת בשקע הקיר בעת דליפת גז. יש לפתוח חלון ולאורר את החדר. הדבר עלול לגרום לשריפה או לניצוצות.

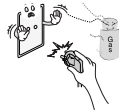

• אל תנסו לפרק או לתקן את המוצר, או לבצע בו שינויים בכוחות עצמכם. קיימת סכנת התחשמלות. לבדיקה, כיוול או תיקון, פנו למרכז השירות.



• אין להפיל את המוצר או להניח לו ליפול בעת חיבור התקנים חיצוניים. אחרת, הדבר עלול להוביל לפציעות או לגרימת נזק למוצר.



• יש להרחיק מילדים את החומר המונע לחות המצורף לאריזה ואת אריזת הניילון. בליעת החומר מונע הלחות מזיקה. במקרה של בליעה, יש לגרום להקאה אצל האדם שבלע את החומר ולהביאו לבית החולים הקרוב ביותר. כמו כן, אריזת הניילון עלולה לגרום לחנק. יש להרחיק מהישג ידם של ילדים.



• אין להרשות לילדים לטפס על הטלוויזיה או להתלות ממנה. אחרת, הטלוויזיה עלולה ליפול, ולגרום לפציעה קשה.



• השליכו סוללות משומשות באופן בטוח כדי למנוע מילדים מלבלוע אותן. במקרה שילד בלע סוללה, פנו מיד לקבלת טיפול רפואי.



• אין להכניס חפצים/מוליכים מתכתיים (כגון בורג מתכת/סכין/מברג) בין תקע כבל החשמל לבין השקע בקיר כאשר התקע מחובר לשקע בקיר. בנוסף, אין לגעת בכבל החשמל מיד לאחר שהוא חובר לשקע בקיר. אתם עלולים להתחשמל. (בהתאם לדגם)



• אין להניח או לאחסן חומרים דליקים בקרבת המוצר. חוסר זהירות בטיפול בחומרים דליקים עלול להוביל לפיצוץ או לשריפה.



הוראות בטיחות

יש לקרוא הוראות בטיחות אלה בעיון לפני השימוש במוצר.

אזהרה



• אין להניח את הטלוויזיה ואת השלט רחוק באזורים הבאים:

-אזור החשוף לאור שמש ישיר
-אזור בו יש לחות גבוהה, כמו בחדר אמבטיה
-סמוך למקור חום כגון תנור או התקנים אחרים הפולטים חום
-סמוך לדלפקי מטבח או להתקני לחות אשר עלולים לפלוט אדים או להתיז שמן
-אזור החשוף לגשם או לרוח
-סמוך לכלים המלאים במים, כגון אגרטלים אחרת, אתם עלולים להיחשף לסכנות של שריפה, התחשמלות, תקלות בהפעלה או השחתה של המוצר.



• אין למקם את המוצר באזור שבו הוא עלול להיות חשוף לאבק. הדבר עלול לגרום לשריפה.



• התקע הראשי משמש כהתקן ניתוק. עליו להישאר זמין בכל עת.



• אין לגעת בתקע החשמל בידיים רטובות. כמו כן, אם הפינים של תקע החשמל רטובים או מאובקים, ישבו היטב את התקע או נגבו ממנו את האבק.
קיימת סכנת התחשמלות כשהתקע לח יותר על המידה.



• הקפיצו לחבר את כבל החשמל לשקע מוארק (חוץ מהתקנים אשר אינם מאורקים). אתם עלולים להתחשמל או להיפצע.



• קבעו את כבל החשמל בשלמותו. אם כבל החשמל אינו מקובע היטב, קיימת סכנת דליקה.



• ודאו שכבל החשמל אינו בא במגע עם חפצים חמים כגון תנורי חשמל. הדבר עלול לגרום לשריפה או להתחשמלות.



• אין להניח על המוצר עצמו חפצים חמים או כבלי חשמל.

אחרת, הדבר עלול לגרום לשריפה או להתחשמלות.



• כופפו את כבל האנטנה בין החלק החיצוני והחלק הפנימי של הבניין כדי למנוע מהגשם לחדור פנימה.

הגשם עלול לגרום לזנזק לחלקים הפנימיים של המכשיר ולסכנת התחשמלות.



• בעת התקנת טלוויזיה על גבי הקיר, ודאו שאינכם מתקינים את הטלוויזיה כאשר כבל החשמל וכבל האות נמצאים מאחורי הטלוויזיה. הדבר עלול לגרום לשריפה ולהתחשמלות.



• אין לחבר יותר מדי התקנים חשמליים אל מפצל המחובר לשקע חשמל בודד.

אחרת, הדבר עלול לגרום לשריפה כתוצאה מהתחממות יתר.



תוכן העניינים

רישיונות	34
הודעה בדבר תוכנת קוד פתוח	34
הגדרת התקן שליטה חיצוני	34

הוראות בטיחות	3
תצוגת תלת-ממד (בדגמי תלת-ממד בלבד)	8
תהליך ההתקנה	9
הרכבה והכנה	9
הוצאה מהאריזה	9
לרכישה בנפרד	11
רכיבים ולחצנים	12
הרמת הטלוויזיה והזזתה	13
התקנת הטלוויזיה	14
- חיבור המעמד	14
התקנה על גבי שולחן	15
התקנה על גבי הקיר	18
סידור הכבלים	19
חיבורים	19
חיבור לאנטנה	20
חיבור HDMI	20
חיבור Component	21
חיבור Composite	21
חיבור USB	22
חיבור אוזניות	22
חיבור שמע	23
- חיבור אודיו אופטי דיגיטלי	23
חיבור MHL	23
שלט רחוק	24
שימוש במדריך למשתמש	27
תחזוקה	28
ניקוי הטלוויזיה	28
- מסך, מסגרת, גוף המכשיר ומעמד	28
- כבל חשמל	28
פתרון בעיות	28
מפרטים	29

⚠ אזהרה

- התעלמות מהודעת 'אזהרה' עלולה להוביל לפציעות חמורות, לתאונות או לסכנת מוות.

⚠ זהירות

- התעלמות מהודעת 'זהירות' עלולה להוביל לפציעות קלות או לגרום נזק למוצר.

⚠ הערה

- הערה זו מסייעת לכם להבין כיצד להשתמש במוצר ולהשתמש בו בבטחה. קראו את הוראות הבטיחות בעיון לפני השימוש במוצר.



מדריך למשתמש טלוויזיית LED*

*טלוויזיית LED של LG מכילה מסך LCD עם תאורת LED אחורית.

יש לקרוא בעיון מדריך זה לפני הפעלת המכשיר ולשמור אותו לעיון עתידי.

LN54**

LN565*

LA61**