

РЪКОВОДСТВО ЗА ПОТРЕБИТЕЛЯ

LG СУШИЛНЯ С ТЕРМОПОМПА

Преди да използвате вашия уред, прочетете внимателно настоящото ръководство и го запазете за бъдещи справки.

RC8055AP3Z / BP3Z

RC8055AP2Z / BP2Z

RC8055AP1Z / BP1Z

RC8055APZ / BPZ



MFL67708657

www.lg.com

Функции



■ Барабан с огромен капацитет

Огромният барабан с капацитет 8,0 кг на тази LG сушилня ви позволява да изсушите повече пране наведнъж, като ви спестява време!

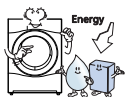

■ По-ниска консумация на енергия

Сушилните с термopомпа на LG използват по-малко енергия от конвенционалните сушилни благодарение на оптимизиран топлообменник и auto cleaning™ технология за автоматизирано почистване. Тази LG сушилня с термopомпа е създадена, за да ви спести пари.



■ Скъсено времетраене на сушенето

Времето за сушене е по-кратко с хибридната термосистема на LG и оптимизирания топлообменник на тази LG сушилня.



■ Намалено ниво на шум

Намалихме шума от работата на тази LG сушилня чрез използване на иновационни звукопоглъщащи и шумоекраниращи технологии, които я правят много по-тиха от конвенционалните сушилни.

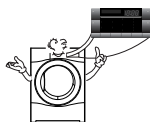

■ Лекота в използването

Широкият електронно-контролиран светодионо дисплей на тази машина е много лесен за използване. Просто изберете желаня цикъл и вашата LG сушилня ще свърши останалото. Налична е интелигентна диагностика Smart Diagnosis™.

Съдържание

Инструкции за
безопасност3

Указания за отстраняване
на неизправности26

Монтажни инструкции6

Технически данни29

Външен вид и дизайн.....10

Гаранция.....30

Как да работите с
вашата сушилня.....11

Допълнителни функции..17

Грижа за вашата
сушилня.....19

Допълнителни съвети за
оптимална употреба21

Инструкции за безопасност

За ваша безопасност информацията в това ръководство трябва да се спазва за намаляване на риска от пожар или експлозия, електрически удар, или за предотвратяване на щети по имуществото, наранявания на лица или смърт.

▲ ПРЕДУПРЕЖДЕНИЕ

- Неспазването на следните правила може да доведе до сериозно нараняване или смърт.
- Строго забранено е използването на продукта за каквито и да е цели, различни от разрешените от производителя. LG не поема отговорност за щети вследствие на некоректна или неправилна употреба.
- Не поправяйте или не сменяйте каквато и да е част от сушилнята и не се опитвайте да поправяте каквото и да било, освен ако не е изрично препоръчано в инструкциите за поддръжка от потребителя или в публикуваните инструкции за ремонт от потребителя, които разбирате и имате уменията да извършите.

⊘ Опасности

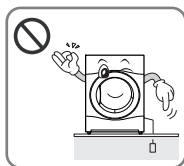

- Преди да вкарате захранващия кабел, потвърдете, че кабелът е заземен и свързан към прекъсвач.

Липсата на заземяване може да причини повреди или токов удар.

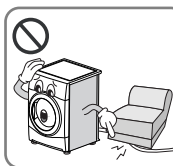

- Не използвайте повредени захранващи кабели и не поставяйте тежки предмети върху кабела.

Повредените захранващи кабели могат да причинят пожар или токов удар.

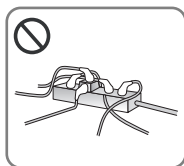

- Не включвайте в адаптер. Не използвайте с удължителен кабел.

Необичайното затопляне на машината може да предизвика пожар.



- Не докосвайте щепсела или превключвателя с мокри ръце.

Може да предизвикате токов удар.



- Не отстранявайте горната плоча при монтиране на сушилнята.
- Не модифицирайте този продукт.

Може да предизвикате повреда, пожар или токов удар.

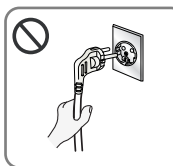

- Прекъснете захранването, като хванете кабела, а не щепсела.

Може да предизвикате повреда на кабела, която да доведе до пожар или токов удар.

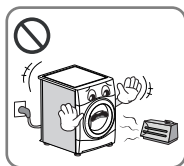

- Предпазвайте сушилнята от готварски печки, открити пламъци или други запалими предмети.

Това може да предизвика пожар или топене на части.



- Избършете замърсяванията и петната по захранващия кабел и вкарайте щепсела здраво в контакта.

Замърсяванията и лошото свързване могат да предизвикат пожар.

Инструкции за безопасност

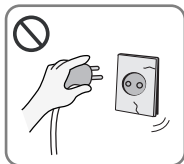

- Не използвайте ако захранващият кабел, щепселът или контактът са повредени.

Може да предизвикате пожар или токов удар.

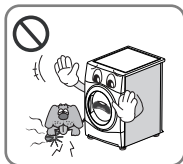

- Не позволявайте достъпа на домашни любимци до сушилнята.

Домашните любимци може да повредят уреда или да получат токов удар.



- Не инсталирайте или не съхранявайте пералнята на място, на което ще бъде изложена на външни атмосферни условия.

Това може да предизвика пожар, токов удар или повреда.



- Не натискайте бутоните, използвайки остри предмети като ножове и отвертки.

Това може да повреди сушилнята или да предизвика токов удар.



- Не използвайте удължителни кабели или адаптери за свързване на захранването.

Може да предизвикате пожар или токов удар.



- Не сушете дрехи, които са били почистени, измити, накиснати или нагръскани със запалителни или взривоопасни материали (като восък, масло, боя, бензин, обезмаслител, разтворители за химическо чистене, керосин и др.)

Това може да предизвика пожар или експлозия.



- Не пръскайте вода по сушилнята.

Може да предизвикате пожар или токов удар.



- Не поставяйте запалими елементи близо до сушилнята.

Това може да предизвика токсични газове, повреда на части, пожар или експлозия.



- Извадете захранващия кабел, когато почиствате или не използвате сушилнята.

Водата или замърсяванията може да предизвикат токов удар.

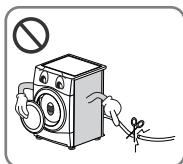

- Преди уредът да бъде изведен от употреба или изхвърлен, извадете щепсела, разглобете вратата и разрежете захранващия кабел, за да предотвратите злоупотреби.

Може да предизвикате злополуки или нараняване.



- Не позволявайте на деца или домашни любимци да играят върху или в сушилнята.
- Уредът не е предвиден за употреба от малки деца или лица с увреждания без надзор.
- Малките деца трябва да се наблюдават, за да не си играят с уреда.

Деца или домашните любимци може да се наранят или да се задушат.



- Опаковката не е играчка. Унищожете я, след като я отворите.

За да избегнете риска от задушаване, дръжте опаковката далеч от бебета и деца.

Инструкции за безопасност



- Ако този уред се предоставя със захранване от удължителен комплект или електрически конектор, преносимият уред трябва да се постави така, че да не е изложен на влага или пръски.

Това може да предизвика токов удар, пожар, повреда или деформация.



- При дрехи, които са изцапани или полети с растително или готварско олио, има опасност от пожар и не трябва да се поставят в сушилнята.
- Дрехи, които са изцапани с вещества като готварско олио, ацетон, алкохол, петрол, керосин, препарати за петна, терпентин, восък или препарати за восък, трябва да бъдат измити в гореща вода с допълнително количество перилен препарат, преди да бъдат поставени в сушилнята.

Това може да предизвика самозоапалване, което да доведе до експлозия или пожар.



- Изделията, направени от пяна, гума, пластмаса или друг топлочувствителен материал (като постелки за баня, неплъзгащи се постелки или дъждобрани) не трябва да бъдат сушени в сушилнята с настройка за топлина.
- Изделията от порест каучук (латексна пяна), шапки за баня, водонепромокаем текстил, изделия и дрехи с гумена подплата или възглавници, напълнени с гумени подложки, не трябва да се сушат в сушилнята.

Това може да предизвика самозапалване, което да доведе до експлозия или пожар.



- Пластмасови стоки като шапки за баня или бебешки водонепроницаеми лигавчета не трябва да се поставят в сушилнята.

Това може да предизвика самозапалване, което да доведе до експлозия или пожар.

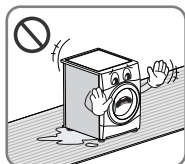

- Ако сушилнята е поставена върху килим, тя може да се повреди поради лоша вентилация.

Това може да предизвика самозапалване, което да доведе до експлозия или пожар.

- Омекотителите или подобните продукти трябва да се използват според инструкциите за омекотителя.
- За да намалите опасността от нараняване, се придържайте към всички препоръчани от индустрията процедури за безопасност, включително и употребата на дълги ръкавици и предпазни очила. Ако не спазвате всички предупреждения за безопасност в това ръководство, това може да доведе до нанасяне на вреди на имущество, до лично нараняване или смърт.

Монтажни инструкции

Следните инструкции ще ви насочат при първоначалните стъпки на монтиране на вашата сушилня. Вземете под внимание, че всеки раздел от това ръководство предоставя важна информация за подготовката и използването на вашата сушилня и е важно да прегледате цялото ръководство, преди да продължите с монтажа или използването. Спазвайте всички предупреждения и символи за внимание. Тези монтажни инструкции са предназначени за използване от квалифициран монтажен персонал. Прочетете тези монтажни инструкции изцяло и внимателно.

Информация за безопасност

Риск от нараняване

Сушилнята е много тежка, затова не трябва да я повдигате сами. Не повдигайте сушилнята, хващайки я за издадените части, като например циферблата или вратата, тъй като може да се отчупят.

Риск от падане или препъване

Уверете се, че няма незавързани маркучи или кабели.

Проверете сушилнята за повреди, възникнали при транспортиране.

Не свързвайте сушилнята ако има видими признаци на повреда.

Ако не сте сигурни, се свържете със своя представител на LG. Винаги изпразвайте сушилнята напълно, преди да я транспортирате.

Сушилнята не трябва да се разполага близо до газови котлони, готварски печки, нагреватели или грилове, тъй като пламъците могат да я повредят. При монтаж на сушилнята под работна повърхност оставете 30 - 50 см пространство от всяка страна на сушилнята, както и отзад, за да позволите освобождаване на въздуха от задната решетка. Този въздушен поток е критичен за кондензацията на водата при процеса на сушене.

Ако използвате тази сушилня близо до или върху пералня, за всеки уред трябва да се използват отделни щепсели и електрически контакти. Не използвайте 2-посочни адаптери или удължителни кабели.

Можете да монтирате сушилнята върху пералня, за да спестите място. Комплект за такава монтажна инсталация можете да намерите от своя местен магазин за битова техника.

■ Монтажни инструкции за вертикална конфигурация

Вашата LG сушилня може да бъде поставена върху пералня с предно зареждане и безопасно фиксирана с комплект за вертикална конфигурация (вижте следващата страница за инструкции). Този монтаж трябва да бъде извършен от опитен монтажен специалист, за да се осигури правилно поставяне.

Монтажният специалист ще осигури подходящия монтажен комплект за вашия модел пералня и ще фиксира сушилнята безопасно. Поради тази причина е важно монтажът да се извърши от специалист.

▲ ВНИМАНИЕ

ВНИМАНИЕ във връзка със захранващия кабел

За повечето уреди се препоръчва поставяне към отделна електрическа верига, т.е. едноместен контакт, захранващ само уреда без допълнителни контакти или разклонени вериги. Проверете страницата със спецификации на това ръководство, за да сте сигурни. Не претоварвайте контактите. Претоварените контакти, разхлабените или повредени контакти, удължителни кабели, разнищените захранващи кабели или повредени или напукани стени изолации са опасни. Всеки от тях може да доведе до токов удар или пожар. Огледжайте периодично кабела на вашия уред и ако външният му вид указва повреда или влошаване, извадете го, спрете да използвате уреда и подменете кабела с подходящата резервна част от упълномощен сервиз.

Предпазвайте захранващия кабел от физическа или механична злоупотреба като усукване, прегъване, захващане във вратата или стъпване върху него. Обърнете специално внимание на щепселите, електрическите контакти и мястото, където кабелът излиза от уреда.

Монтажни инструкции

Комплект за вертикална конфигурация

За вертикална конфигурация на тази сушилня е необходим монтажен комплект на LG.

Сушилня

Пералня

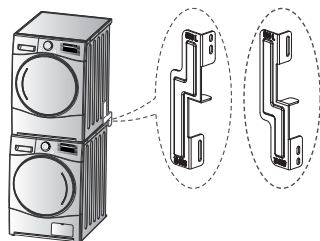

Тази сушилня може да се постави само върху LG пералня. НЕ опитвайте да поставяте сушилнята върху каквито и да е други перални, тъй като това може да доведе до повреда, нараняване или имуществени щети.

Форма и посока на сглобяване	Размер на горната плоча на пералнята	
	21,7 инча (550 мм)	23,6 инча (600 мм)

Монтажна процедура

1. Поставете LG сушилнята върху LG пералнята.
2. Извадете двата винта от долната част на задния капак от двете страни, както е показано по-долу.

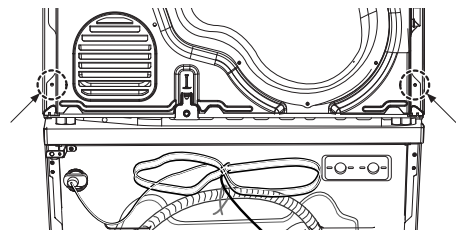

⚠ ПРЕДУПРЕЖДЕНИЕ

- Неправилният монтаж може да предизвика сериозни злополуки.
- Теглото на сушилнята и височината на монтажа правят процедурата твърде опасна за един човек. Тази процедура трябва да се извърши от 2-ма или повече опитни сервизни специалисти.
- Сушилнята не е подходяща за вграждане. Не монтирайте като вграден уред.
- Не работете със сушилнята ако е разглобена.

3. Подравнете отворите на монтажния комплект с отворите на задния капак.
3-1) 23,6 инча (600 мм)

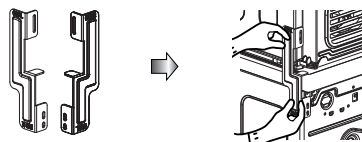

- 3-2) 21,7 инча (550 мм)

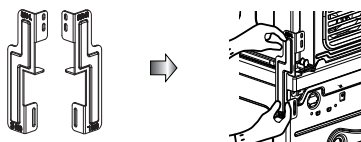

- Затегнете 2-та винта, които са били отстранени от сушилнята, към монтажния комплект.
- Използвайте 4-те винта в кутията за принадлежност [0,6 инча (16 мм)], за да сглобите задния капак на пералнята и монтажния комплект.
- Процедурата е същата за противоположната страна.

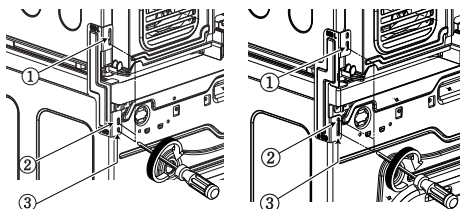

Монтажни инструкции

Инструкции за заземяване

Този уред трябва да се заземи. При случай на авария или счупване, заземяването ще намали опасността от токов удар като осигури пътека на най-малко съпротивление за електрическия ток.

Този уред е снабден със заземен кабел и заземителен щепсел. Щепселът трябва да се включи в подходящ контакт, който е правилно монтиран и заземен в съответствие с всички местни правила и наредби.

Допълнителна заземителна процедура

Някои държави може да изискват отделно заземяване. В такива случаи необходимите заземителни проводници, скоби и винтове трябва да се купят допълнително.

Източване на кондензирана вода

Този уред може да се включи директно в централната отводнителна система с предоставения адаптер. Кондензираната вода ще се оттече. Ще е необходим водопроводник.

⚠ ПРЕДУПРЕЖДЕНИЕ

Сушилнята не трябва да се монтира близо до хладилник.

- ▶ Не монтирайте сушилнята с термпомпа близо до високотемпературен уред като хладилник, фурна или котлон, което може да доведе до лошо сушене и удължено времетраене на програмите, както и до влошена работа на компресора. Сушилнята с термпомпа работи най-добре при стайна температура от 23°C

⚠ Забележка

- Демперът в заключалката на вратата и опаковката за решетката за сушене в барабана трябва да се отстранят преди употреба.
- За по-добро сушене разположете задната страна на продукта далеч от стената.
- Не монтирайте сушилнята на места с риск от скреж или прах.
 - Сушилните може да не работят както трябва или да се повредят от замръзването на кондензирана вода в помпата и маркуча за източване.

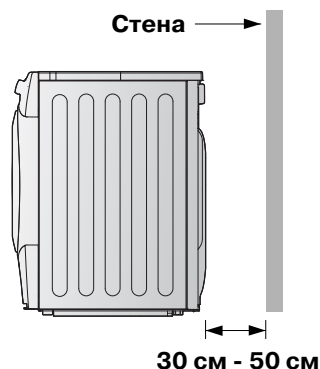

⚠ ПРЕДУПРЕЖДЕНИЕ

Избягвайте монтирането на продукта около източник на топлина. Задната страна на сушилнята трябва да се проветрява. В противен случай могат да възникнат проблеми.

Монтажни инструкции

■ Нивелирайте сушилнята



1. Нивелирането на сушилнята предотвратява ненужния шум и вибрации. Поставете сушилнята на твърд и равен под. Поставете сушилнята на място без запалими материали, кондензация и опасност от замръзване.

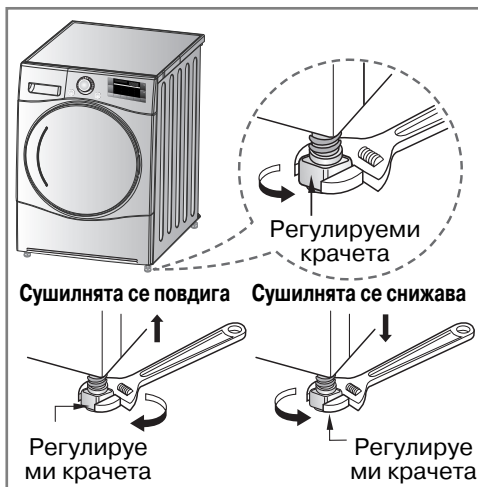

2. Ако сушилнята не е добре нивелирана, регулирайте предните крачета според необходимостта. Завъртете ги по часовниковата стрелка, за да ги удължите, и обратно на часовниковата стрелка, за да ги скъсите, докато сушилнята престане да се клати както отпред-назад и настрани, така и от ъгъл към ъгъл.



- * Диагонална проверка**
Когато натиснете краищата на машината, тя не трябва изобщо да се движи нагоре или надолу. (Проверете и в двете посоки.) Ако машината се люлее при бутване на горната плоча диагонално, регулирайте крачетата отново.

Външен вид и дизайн

■ Оформление на продукта

- RC8055AP3Z / BP3Z
 RC8055AP2Z / BP2Z
 RC8055APZ / BPZ

- RC8055AP1Z / BP1Z

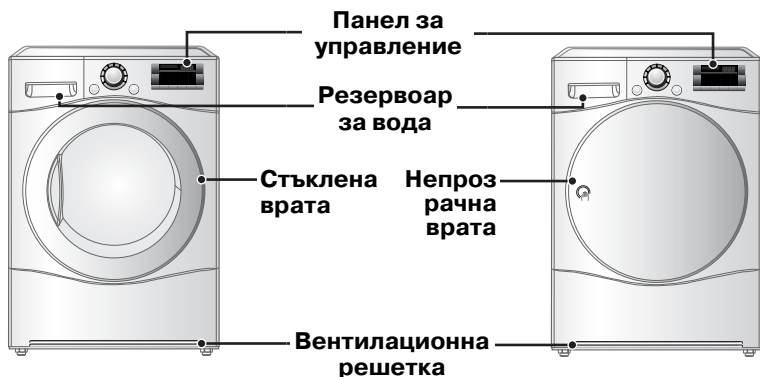

■ Панел за управление

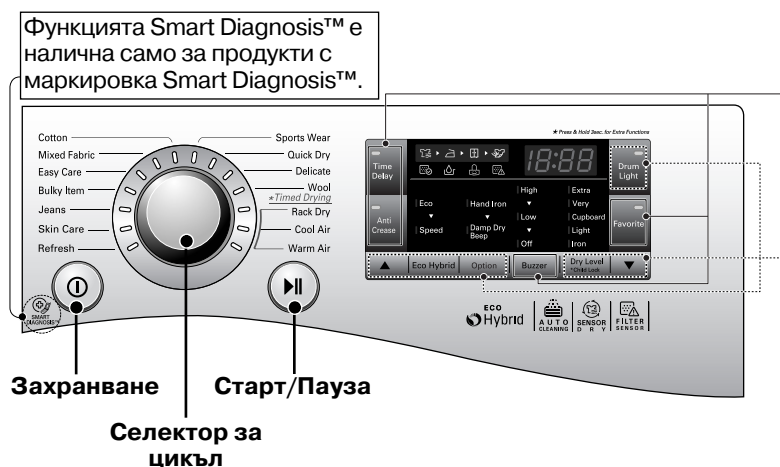

Options (Опции)

- Time Delay (Забавяне)
- Anti-Crease (Функция против намачкване)
- Favorite (Любими)
- Buzzer (Звънец)

Допълнителна програма

- ▲ Eco Hybrid (Хибридна икономична)
- Option (Опция)
- Dry Level (*Child Lock) (Ниво на изсушаване (*Заклучалка за деца))
- Drum Light (Светлина в барабана)
- ▼

Как да работите с вашата сушилна

■ Таблица за избор на цикъл

Цикъл на сушене със сензор			
Цикъл	Тип пране	Подробности	Ниво на изсушаване
Cotton (Памук)	Кърпи, нощници и спално бельо	За плътни и ватирани платове	Extra (Допълнително)
	Хавлиени кърпи, готварски кърпи, кърпи и спално бельо	За плътни и ватирани платове, които не изискват гладене	Very (Много)
	Големи хавлиени кърпи, кухненски кърпи, бельо и памучни чорапи	За материали, които не изискват гладене	Cupboard (Шкаф)
	Чаршафи, калъпки за възглавници и кърпи	За материали, които не изискват гладене	Light (Леко)
	Спално бельо, покривки, кърпи, тениски, спортни ризи и работни дрехи	За материали, които изискват гладене	Iron (Гладене)
Mixed Fabric (Смесени материали)	Спално бельо, покривки, анцузи, анораци и одеяла	За плътни и ватирани платове, които не изискват гладене	Very (Много)
	Ризи и блузи	За материали, които не изискват гладене	Cupboard (Шкаф)
	Панталони, рокли, поли и блузи	За материали, които изискват гладене	Iron (Гладене)
Easy care (Лесна грижа)	Ризи, тениски, панталони, бельо и чорапи	За полиамидни, акрилни и полиестерни материали, които не изискват гладене	Cupboard (Шкаф)
	Ризи, тениски, бельо, анораци и чорапи	За полиамидни, акрилни, полиестерни материали, които не изискват гладене	Iron (Гладене)

Как да работите с вашата сушилня

Цикъл на сушене със сензор			
Цикъл	Тип пране	Подробности	Ниво на изсушаване
Bulky Item (Обемисто пране)	Спално бельо, чаршафи	За обемисто пране	-
Jeans (Дънки)	Дънки и дрехи с избледняващ цвят.	За дънки, които не изискват гладене	-
Skin Care (Грижа за кожата)	Тениски, калъпки на възглавници и кърпи	За памучни материали, които не изискват гладене	-
Refresh (Освежаване) (вижте забележката)	Ризи и блузи	Отстраняване на миризми от тъканите (за тъкани, нуждаещи се от отстраняване на миризми)	-
Sports Wear (Спортни облекла)	Футболни и тренировъчни екипи	За полиестерни материали	-
Quick Dry (Бързо сушене)	Спално бельо и кърпи без тъкани за деликатен цикъл, цикъл за спортни облекла и обемисто пране.	За малко дрехи от подходящ материал с кратко време на сушене	-
Delicate (Деликатни материали)	Коприна, фини материи и бельо	За топлочувствителни материи като синтетични материи	-
Wool (Вълна)	Wool (Вълна)	За вълнени материи	-
Цикъл Timed Drying (Сушене с времетраене)			
Rack Dry (Сушене върху решетка)	Коприна, вълна и фино дамско бельо	Освежаване на дрехите без барабанно сушене	-
Cool Air (Хладен въздух)	Всички материи, които се нуждаят от освежаване	Завърта барабана без топлина	-
Warm Air (Топъл въздух)	Хавлиени кърпи, халати за баня, кухненски кърпи и ватирани платове, направени от акрил	Малки изделия и влажни дрехи Ежедневни дрехи, подходящи за сушене с топлина	-

▲ Забележка

Когато използвате цикъл “Refresh” (Освежаване), напръскайте студена или топла вода върху материята за по-свеж резултат. (Препоръчва се количество от 20 куб. см за една риза.)

▲ ВНИМАНИЕ

Ако заредите по-малко от 1 кг, използвайте цикъл “Warm Air” (Топъл въздух) в цикъл Timed Drying (Сушене с времетраене). Вълнените изделия трябва да се сушат, използвайки цикъл “Wool” (Вълна), а топлочувствителните материи, в това число коприна, общо бельо и дамското бельо, трябва да се сушат с цикъл “Delicate” (Деликатни тъкани).

Спазвайте препоръчаното количество натоварване, когато изберете желанието цикъл - информацията ще намерите на стр. 21, 22. В противен случай може да повредите дрехите си.

Как да работите с вашата сушилня

■ Моля, прочетете, преди да използвате своята LG сушилня за пръв път

- ※ След като отстраните опаковката, извършете следните проверки, за да сте сигурни, че LG сушилнята е правилно монтирана и готова за употреба. (Вижте монтажните инструкции)
- 1. Проверете дали сушилнята е добре балансирана, използвайки либела. Ако не е, регулирайте крачетата на LG сушилнята, докато машината се балансира.
- 2. Проверете резервоара за вода, филтъра, панела за управление и барабана, за да сте сигурни, че всичко е на мястото си.
- 3. Настройте машината да суши 5 минути, за да затоплите барабана.
- 4. Отваряйте вратата между изсушаванията при първото използване на машината, за да освободите миризмите от вътрешността на LG сушилнята.

▲ Забележка

Финалната част от цикъла на сушилнята се провежда без топлина (цикъл на охлаждане), така че дрехите да бъдат при температура, за която е сигурно че няма да ги увреди.

1. Включете захранването.

Първо натиснете бутона за захранване. Индикаторната светлина над бутона ще светне, указвайки, че машината е готова за пускане.

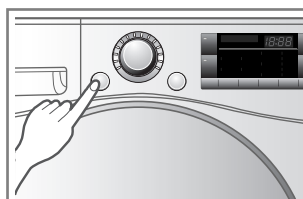

Включете захранването.

2. Отворете вратата.

3. Проверете дали филтърът и резервоарът за вода са чисти.

Филтърът е в рамката на вратата или в задната част на вратата. Той трябва да се почиства преди и след сушене. Отворете вратата и проверете дали филтърът е чист. Ако не е, почистете го според инструкциите на стр. 19. Проверете също дали резервоарът за вода трябва да бъде изпразнен за оптимални резултати от сушенето.

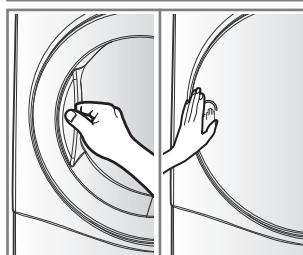

Отворете вратата.

Съвременна врата Непрозрачна врата.

4. Поставете прането в барабана, след като го сортирате.

Дрехите трябва да се сортират според типа материя и нивото на изсушаване и всички шнурове и колани на дрехите трябва да са добре завързани, преди да се поставят в барабана. Бутнете прането към задната част, за да е далеч от уплътнението на вратата. В противен случай уплътнението на вратата и дрехите могат да се повредят.

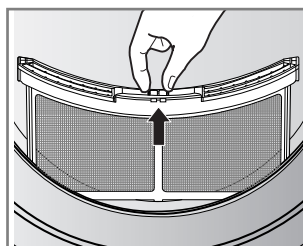

Проверете филтъра.

▲ ВНИМАНИЕ

Не сушете непрани дрехи в сушилнята.

Как да работите с вашата сушилна

5. Затворете вратата.

Преди да затворите вратата, се уверете, че дрехите са поставени навътре в машината и че около вратата няма чужди, особено запалими, предмети.

⚠ ВНИМАНИЕ

- Внимавайте да не захванете пране между вратата и гуменото уплътнение.

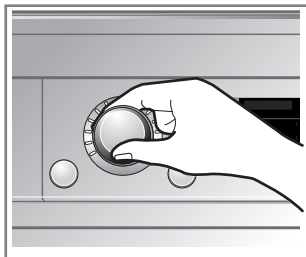

Изберете желаня цикъл.

6. Изберете цикъла, който желаете.

Можете да изберете цикъл, като завъртите копчето за избор на цикъл, докато укажете необходимия цикъл. Ако натиснете бутон Старт/Пауза, без да изберете цикъл, сушилната ще продължи с цикъл Superboard (Шкаф). Вижте таблицата за избор на цикъл (стр. 11, 12) за подробна информация.

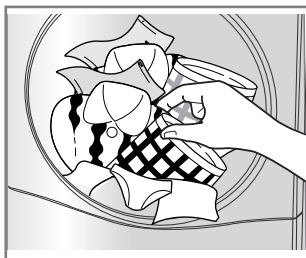

Извадете прането.

7. Натиснете бутона за стартиране.

Ще чуете барабана да се върти.

8. След завършване на цикъла отворете вратата и извадете прането.

⚠ ВНИМАНИЕ

Бъдете внимателни! Вътрешността на барабана може да е гореща.

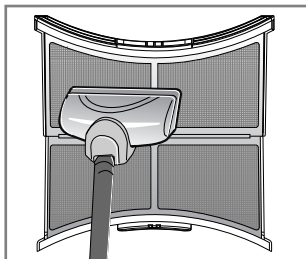

Почистете филтъра. (Подметете го ако е повреден.)

(Времетраенето се различава в зависимост от избрания цикъл и опции.)

Как да работите с вашата сушилня

⚠ Забележка

Финалната част от цикъла на сушилнята се проверява без топлина (цикъл на охлаждане), така че дрехите да бъдат при температура, която няма да ги увреди.

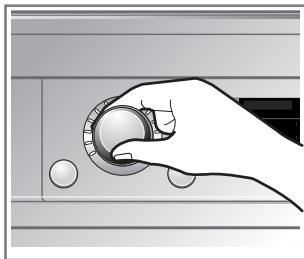

Изберете желанния цикъл.

9. Почистете филтъра и изпразнете контейнера за вода.

Филтърът трябва да се почиства след всяко зареждане.

10. Изключете сушилнята.

Натиснете бутона за захранване.

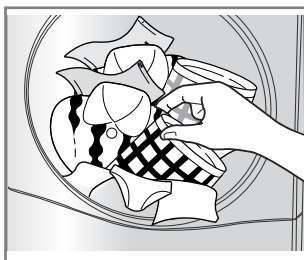

Извадете прането.

⚠ ВНИМАНИЕ

- Внимавайте ако използвате прахосмукачка за почистване на филтъра, тъй като той може да се повреди или разкъса. Ако във филтъра има натрупани отлагания, почистете го с четка, за да ги отстраните.

- Ако искате да отворите вратата, докато сушилнята работи, първо натиснете бутона Старт/Пауза, изчакайте барабанът да спре напълно и тогава отворете вратата.

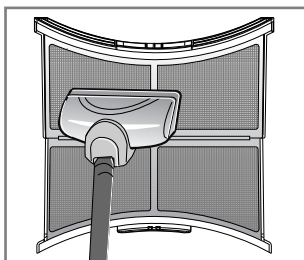

Почистете филтъра. (Подметете го ако е повреден.)

⚠ ПРЕДУПРЕЖДЕНИЕ

Никога не спирайте сушилнята преди края на цикъла на сушене, освен ако всички дрехи не бъдат бързо извадени и разстлани, за да се разсее топлината.

⚠ ВНИМАНИЕ

Сушилнята не трябва да се използва за цели, различни от предназначението.

Как да работите с вашата сушилна

■ Сушене с решетка

Решетката за сушене се поставя в сушилната, както е показано на илюстрацията. Отстранете и изхвърлете опаковката преди употреба.

Решетката за сушене е предназначена за дрехи, които трябва да се изсушат разпънати без завъртане на барабана, примери за което са пуловери и деликатни материи.

За да използвате сушенето с решетка:

1. Отворете вратата.
2. Не остранявайте филтъра.
3. Поставете решетката на дъното на отвора на вратата.
Поставете решетката на задната част на сушилната.
Натиснете предната част на рамката, за да закрепите над филтъра.
4. Поставете мокрите дрехи върху решетката. Оставете място около дрехите за циркулация на въздуха. Решетката не се мести, но барабанът ще се върти.
5. Затворете вратата.
6. Включете захранването и изберете Rack Dry (Сушене с решетка).

▲ Забележка

Проверете филтъра и отстранете мъха от влакна, събрани от дрехите, изсушени на решетката.

Ако желаете задайте икономичен цикъл, като натиснете Eco Hybrid™ бутон.

1. Вкарайте теления край в центъра на барабана.

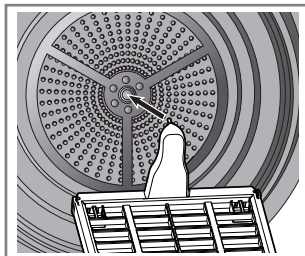

2. Поставете деликатни материи или спортни обувки.

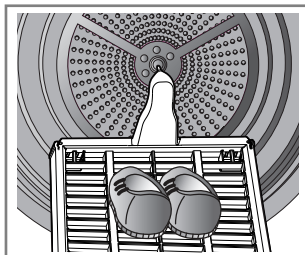

Допълнителни функции

Бутон за опции



Захранване

- Натиснете бутона на захранването, за да включите или изключите сушилнята.
- За да отмените функцията за забавяне, трябва да натиснете бутона за захранване.

Допълнителна програма

- Използвайте тези бутони, за да изберете желаните опции за избрания цикъл.

Селектор за цикъл

- Налични са цикли според типа на прането.
- Лампичката ще светне, за да укаже избрания цикъл.

Опции

- Това ви позволява да избирате допълнителни опции и светва при избор.

Старт/Пауза

- Този бутон Старт/Пауза се използва за стартиране или пауза в цикъл на сушене.
- Натиснете бутона Старт/Пауза, за да спрете временно цикъла.
- Когато е на пауза, сушилнята се изключва автоматично след 4 минути.

Допълнителни функции

■ Time Delay (Забавяне)

Можете да използвате тази опция, за да забавите завършването на цикъл на сушене. Максималното забавяне е 19 часа. Минималното забавяне е 3 часа.

1. Включете сушилнята.
2. Изберете цикъл.
3. Задайте часовете на забавяне, като натиснете бутоните "▲" и "▼".
4. Натиснете бутона Старт/Пауза.

■ Anti-Crease (Функция против намачкване)

Тази опция предотвратява намачкванията, които се формират при неправилно зареждане на прането, в края на цикъла на сушене. Когато е избрана, сушилнята се задейства и прави пауза, давайки ви 2 часа да извадите прането. Когато е избрана, сушилнята се задейства и прави пауза, давайки ви 2 часа да извадите прането.

■ Favorite (Любими)

Тази опция ви позволява да съхранявате персонализирани цикли на сушене за бъдеща употреба.

1. Включете сушилнята.
2. Изберете цикъл.
3. Изберете опцията или допълнителната програма. (Anti-Crease, Eco Hybrid™ и др.)
4. Натиснете и задръжте бутона Favorite (Любими) за 3 секунди.

Тази опция се съхранява за употреба в бъдеще. За да използвате отново съхранен цикъл, изберете опцията Favorite и натиснете Старт/Пауза.

■ Drum Light (Светлина в барабана)

Докато сушилнята работи, можете да видите вътрешността на барабана, като изберете функцията за осветяване на барабана.

- Лампичката свети : вратата е отворена.
- Лампичката не свети : вратата е затворена. Изключва се автоматично.

■ Eco Hybrid™

Тази допълнителна програма предлага опцията за пестене на енергия или време.

- Eco (Икономия): опция за пестене на енергия. (само термопомпата)
- Speed (Скорост): опция за пестене на време. (термопомпа + нагревател). Ще видите индикацията "speed" (скорост) на светодиодния дисплей.

■ Option (Опция)

Hand Iron (Ръчно гладене)

Тази функция поддържа дрехите по-влажни от стандартното ниво за гладене.

▲ Забележка

Цикъл	Ниво на изсушаване	Option (Опция)
Cotton (Памук)	Iron (Гладене)	Налично е Hand Iron (Ръчно гладене)
Mixed Fabric (Смесени материали)		
Easy Care (Лесна грижа)		

Damp Dry Veer (Сигнализатор за влажно състояние на сушене)

Тази функция ви сигнализира кога дрехите са готови за гладене.

▲ Забележка

Цикъл	Ниво на изсушаване	Option (Опция)
Cotton (Памук)	Extra (Допълнително)/ Very (Много) / Cupboard (Шкаф) / Light (Леко)	Налична е опция Damp Dry Veer (Сигнализатор за влажно състояние на сушене)
Mixed Fabric (Смесени материали)	Very (Много)/ Cupboard (Шкаф)	
Easy Care (Лесна грижа)	Cupboard (Шкаф)	

■ Child Lock (Заклучалка за деца) (🔒 & [L])



За безопасността на вашите деца натиснете бутона Dry Level (Ниво на изсушаване) за около 3 секунди. Ще видите индикацията "🔒" на светодиодния дисплей.

Можете да видите знака "[L]" на светодиодния прозорец.

- Всички контроли освен заключалката за деца и бутоните за захранване ще бъдат деактивирани.
- Заклучването за деца продължава след края на цикъла.

▲ Забележка

За "Child Lock is off" (Заклучалката за деца е изкл.) натиснете бутона Dry Level за около 3 секунди.

■ Buzzer (Звънец)

Тази опция ви позволява да регулирате силата на звука на звънеца.

Грижа за вашата сушилня

Грижата за вашата сушилня е много важна

Не е трудно да се грижите за своята сушилня, но е важно да го правите, за да получите най-добри резултати.

Почистване на филтъра

Почиствайте филтъра след всяка употреба и го проверявайте преди всяка употреба. Той трябва да се почисти ако светлината "Clean Filter" (Почистете филтъра) светне и звънецът иззвъни, докато сушилнята работи. Почистването или изпразването на филтъра ще намали времето на сушене и консумацията на енергия, а освен това ще удължи живота на вашата сушилня.

⚠ ВНИМАНИЕ

- Уловителят за власинки трябва да се почиства редовно ако това е приложимо.
- Не трябва да позволявате натрупването на власинки около сушилния барабан.
- Филтърът трябва да се почиства след завършване на всеки цикъл.

1. Отворете вратата.

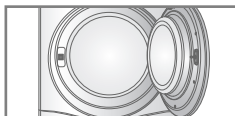

2. Извадете филтъра.

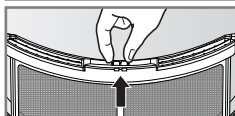

3. Почистете го, използвайки прахосмукачка или го изплакнете под течаща вода.



4. Поставете отново филтъра.

- Натиснете го изцяло надолу, за да не пречи на вратата.

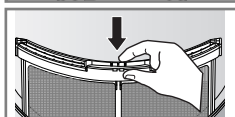

5. Затворете вратата.

⚠ ВНИМАНИЕ

- След измиване на филтъра го изсушете напълно.
- Не трябва да позволявате натрупването на власинки в сушилнята.

⚠ Забележка

Ако филтърът не е в сушилнята, не можете да я задействате.



Ако по време на работа бъде показан символът "Clean Filter" (Почистете филтъра), почистете го своевременно.

1. Оставете сушилнята да се охлади и следвайте стъпките по-горе.
2. Натиснете бутона Старт/Пауза.

Изпразнете резервоара за вода

В резервоара се събира кондензирана вода.

Изпразвайте резервоара за вода след всяка употреба.

Неспазването на тази инструкция ще засегне качествата на сушене.

Ако резервоарът за вода е пълен, светва лампичката "Empty Water" (Изпразнете водата) и звънецът иззвънява, докато сушилнята работи. Ако това се случи, резервоарът трябва да се изпразни в рамките на един час.

1. Извадете резервоара за вода.

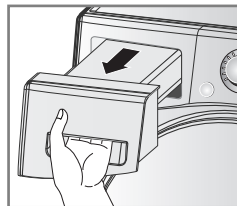

2. Изпразнете го в мивката.

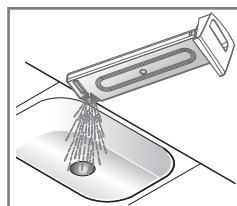

3. Бутнете го обратно в сушилнята.

4. Натиснете бутона Старт/Пауза.

⚠ Забележка

Високата околна температура и малките помещения могат да удължат времето на сушене, както и консумацията на енергия.

⚠ ПРЕДУПРЕЖДЕНИЕ

Не пийте кондензираната вода.

⚠ ВНИМАНИЕ

Ако прането не е завъртяно при висока скорост по време на пране, консумацията на енергия и времето на сушене ще се увеличат.

При някои случаи светодиодният прозорец може да покаже "☑" (символ за изпразване на водата) и сушилнята да спре, тъй като резервоарът е пълен.

Грижа за вашата сушилня

■ Вентилационна решетка и решетка за навлизане на хладен въздух

Почиствайте вентилационния грил с прахосмукачка 3-4 пъти годишно, за да предотвратите натрупването на власинки или замърсявания, които могат да затруднят потока на въздуха.

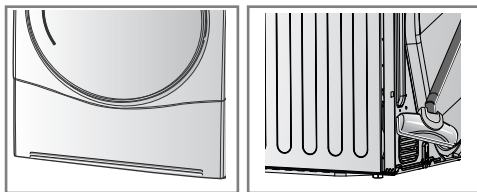

▲ Забележка

- През вентилационната решетка се освобождава топъл въздух.
- Трябва да осигурите достатъчно проветряване, за да избегнете връщането на газове в помещението от уреди, изгарящи други горива, като например открити пламъци.

■ Източване на кондензираната вода

Обикновено кондензираната вода се изпомпва в резервоара за вода, където водата се събира, докато се изпразни ръчно. Водата може да се източи и директно от главното източване, особено когато сушилнята е разположена върху пералня. С комплект за свързване към главния маркуч за източване просто променете пътя на водата и я пренасочете към съоръжението за източване, както е дадено по-долу:

1. Извадете комплекта за свързване.

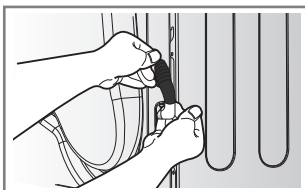

2. Отделете маркуча на резервоара за вода от комплекта.

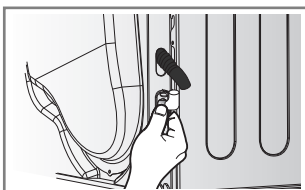

3. Свържете маркуча за източване към комплекта.

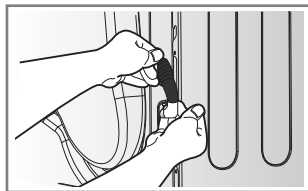

■ Сензор за влага?

Уредът усеща нивото на влажност на прането по време на работа, което означава, че сензорът трябва да се почиства редовно, за да отстраните натрупания варовик от повърхността му.

Избършете сензора в барабана (както е илюстрирано).

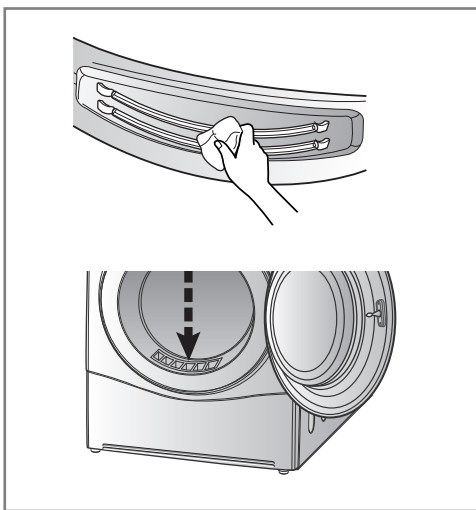

Допълнителни съвети за оптимална употреба

■ Упътване за сушене

ЦИКЪЛ		Капацитет на сушилната	Показано време на сушене (вкл. време на охлаждане)	
			Есо (Икономично)	Speed (Скорост)
Cotton (Памук)	Extra (Допълнително)	8 kg	180 min	105 min
	Very (Много)	8 kg	170 min	100 min
	Cupboard (Шкаф)	8 kg	160 min	95 min
	Light (Леко)	8 kg	150 min	89 min
	Iron (Гладене)	8 kg	140 min	77 min
Mixed Fabric (Смесени материали)	Very (Много)	4 kg	80 min	53 min
	Cupboard (Шкаф)	4 kg	70 min	48 min
	Iron (Гладене)	4 kg	60 min	41 min
Easy Care (Лесна грижа)	Cupboard (Шкаф)	4 kg	70 min	41 min
	Iron (Гладене)	4 kg	60 min	35 min
Bulky Item (Обемисто пране)		2 kg	120 min	70 min
Jeans (Дънки)		3 kg	110 min	60 min
Skin Care (Грижа за кожата)		4.5 kg	-	135 min
Refresh (Освежаване)		1.5 kg	-	39 min
Sports Wear (Спортни облекла)		2 kg	50 min	-
Quick Dry (Бързо сушене)		3 kg	-	50 min
Delicate (Деликатни материали)		1.5 kg	48 min	-
Wool (Вълна)		1 kg	29 min	

Допълнителни съвети за оптимална употреба

Вълнени тъкани

Сушете вълнените тъкани на цикъл "Wool" (Вълна). Съобразете се със „символите“ на етикета на дрехата. Вълнените дрехи може да не се изсушат напълно от цикъла, затова не повтаряйте сушенето. Опънете вълнените материи до първоначалната им форма и ги изсушете, като ги поставите хоризонтално.

Тъкани и плетени материали

Някои тъкани и плетени материали може да се свият в зависимост от качеството си.

Немачкаеми и синтетични дрехи

Не претоварвайте сушилнята. Извадете немачкаемите дрехи веднага след спиране на сушилнята, за да намалите мачкането.

Бebешки дрехи и нощници

Винаги проверявайте инструкциите на производителя.

Каучук и пластмаса

Не изсушавайте дрехи, направени или съдържащи каучук или пластмаса, като:

- престилики, лигавници, покривала за столове
- завеси и покривки за маса
- изтривалки за баня

Фибростъкло

Не изсушавайте продукти от фибростъкло в сушилнята. Стъклените частици, които остават в сушилнята могат да попаднат в другите дрехи при следващото използване на сушилнята и да раздразнят кожата ви.















Етикети за грижа за тъканите

Дрехите имат собствени етикети за грижа за тъканите, затова препоръчваме сушене според етикета на специфичната дреха.

Освен това, прането трябва да бъде сортирано според размера и типа на тъканите.

За най-добри качества на сушенето и за най-ефективното използване на енергията не претоварвайте сушилнята.

По-долу са изброени етикети за грижа за тъканите.

Символи	Инструкции
	Изсушаване
	Изсушаване с барабан
	Немачкаеми дрехи / устойчиви на намачкване
	Нежни/деликатни тъкани
	Не изсушавайте с барабан
	Не изсушавайте
	Силно нагриване
	Средно нагриване
	Ниско нагриване
	Без топлина / въздух
	Сушене на простор / окачете на въздух, за да изсушите
	Сушене без изстискване
	Сушене в хоризонтално положение
	На сянка

Допълнителни съвети за оптимална употреба

■ Спецификации на продукта

LG АВТОМАТИЧНА СУШИЛНЯ ЗА ДРЕХИ		
Производител		LG Electronics
Модел		RC8055****
Номинален капацитет	kg	8kg
Тип сушилня		Кондензираща домашна сушилня с барабан
Клас на енергийна ефективност		A++
Годишна консумация на енергия (AЕс)	kWh/yr	229
Автоматична сушилня с барабан		Да
Награда Ecolabel на ЕС за екологични качества		Не
Edry	kWh	1.93
Edry1/2	kWh	1.03
Консумация на енергия при пълно натоварване		
- Изключен режим (P ₀)	W	0.4
- Оставен включен режим (P ₁)	W	0.4
Продължителност на оставения включен режим	min	10
Стандартна програма за памучни тъкани		Cotton (Памук) Cupboard (Шкаф) Eco (Икономично)
Време на сушене (T _t)	min	151
- Tdry	min	198
- Tdry1/2	min	115
Клас на ефективност на кондензацията		A
- Ct	%	93
- Cdry	%	93
- Cdry1/2	%	92
Ниво на сила на звука	dB	64

Допълнителни съвети за оптимална употреба

Програма / Ниво на изсушаване	Опция (Есо Hybrid™)	Състав на прането	Капацитет	Прогнозна производителност			
				Енергийна ефективност (kWh)	Времетраене на сушенето (мин)	Оставен включен режим (PI)(W)	Изключен режим (Po)(W)
Cotton (Памук) / Cupboard (Шкаф)	Есо (Иконом ично)	100% памук	8kg	1.93	198	0.4	0.4
		100% памук	4kg	1.03	115		
Mixed Fabric (Смесени материи) / Cupboard (Шкаф)	Есо (Иконом ично)	65% полиестер + 35% памук	4kg	0.72	84		
Easy Care (Лесна грижа) / Cupboard (Шкаф)	Speed (Скорост)	65% полиестер + 35% памук	4kg	1.14	75		

▲ Забележка

- Тествана според EN61121 и Директива 932/2012
- Зададена програма "Cotton Cupboard Есо (Пълно и половин натоварване)" за тестване на съвместимост с EN61121 и Директива 932/2012
 - Стандартна програма за памук : Cotton Cupboard + Есо Option (по подразбиране)
(Това е най-ефективната програма по отношение на тестовите условия, предложени от EN61121 и Директива 932/2012)
- Информацията за стандартната програма за памук трябва да указва, че е подходяща за сушене на нормално мокро памучно пране и че е най-ефективната програма по отношение на консумацията на енергия за сушене на мокро памучно пране;
- Най-добрите резултати зависят от стайната температура, типа и количеството на зареждането, твърдостта на водата и температурата при входа за вода.
- Ако продуктът е монтиран под друг продукт, това може да причини влошаване на качествата му.

Допълнителни съвети за оптимална употреба

■ Резервни части

Резервните части, необходими при гаранционни условия, се предоставят безплатно. След изтичане на гаранционния период резервните части трябва да се закупят от сервизния център.

■ Изхвърляне на сушилнята

Необходимо е да изхвърлите сушилнята безопасно, за да предпазите своите деца и други лица от потенциално нараняване.

Вратата, капакът и другите издадени части трябва да се отстранят и кабелът да се отреже преди безопасно изхвърляне.

■ Информация за обслужване

Ако възникне проблем с вашата сушилня, първо вижте упътването за отстраняване на неизправности. Ако не можете да откриете грешката и да разрешите проблема, се обърнете към сервизния център.

Представителят на центъра за обслужване на клиенти ще ви зададе следните въпроси:

1. Име, адрес и пощенски код.
2. Телефонен номер.
3. Описание на проблема.
4. Номер на модела и сериен номер на вашата сушилня.
5. Дата на покупката.

■ Допълнителни части

- Налични са принадлежности за вашата сушилня, като например:

1. Маркуч за източване на кондензирана вода и държач за маркуча (купуват се отделно)

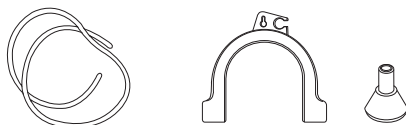

2. Решетка за сушене

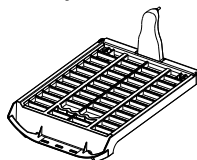

■ Комплект за вертикална конфигурация

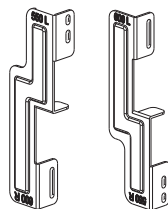

Държач : 2EA, Винт: 4EA

Купуват се отделно

- Комплектът за вертикална конфигурация може да се използва за размери на горната плоча 550 мм и 600 мм.

Ако желаете вертикална конфигурация, трябва да поставите сушилнята върху LG пералня. Комплектът за вертикална конфигурация се продава отделно.

Указания за отстраняване на неизправности

■ Съвети за отстраняване на неизправности

За да спестите време и пари, следната страница ще помогне при отговор на вашите въпроси преди да се обадите на сервизния център.

Въпрос	Какво да направите
Сушилнята не се задейства	<ol style="list-style-type: none">1. Проверете дали щепселът на сушилнята е включен в контакта.2. Проверете дали е натиснат бутон Старт/Пауза.3. Проверете дали вратата е правилно затворена.4. Проверете дали стайната температура е под 5°C.5. Проверете дали не е изгорял предпазител или дали прекъсвачът не се е задействал и ги подменете. (Внимание: електрическите сушилни обикновено използват два предпазителя или прекъсвача) След изпразване на резервоара за вода и почистване на филтъра по време на работа трябва да натиснете бутона Старт/Пауза, за да задействате сушилнята отново.
Времето на сушене е удължено	<ol style="list-style-type: none">1. Филтърът трябва да се почиства след всяко зареждане.2. Проверете дали резервоарът за вода е изпразнен.3. Изберете правилната настройка за цикъл за типа тъкан.4. Проверете дали вентилационната решетка или задните вентилационни отвори на сушилнята не са запушени.5. Проверете дали дрехите не са прекалено мокри.6. Проверете дали сушилнята е претоварена.
Сушилнята се отваря, но индикаторът “Time Left” (Оставащо време) на дисплея не се променя.	Това не е повреда. Времето на сушене е прогнозно и ще се преизчисли по време на цикъла след откриване на сухотата на прането.
	Проверете дали филтърът е чист.
Дрехите са покрити с пух	<ol style="list-style-type: none">1. Проверете дали филтърът е чист.2. Проверете дали всички дрехи в сушилнята са чисти.3. Проверете дали цялото пране е било правилно сортирано според тип на тъканта.4. Проверете дали сушилнята не е претоварена.5. Проверете дали има хартия, кърпички или други разграждащи се материали сред прането и ги отстранете.
Времето на сушене не е еднакво при еднакви цикли	Времето на сушене за едно пране се различава в зависимост от настройката за топлина, размера на прането, типа на тъканите, мокротата на дрехите и състоянието на филтъра.
Тече вода	Проверете дали маркучът за вода или маркучът за източване са правилно свързани.
Дрехите са намачкани	Проверете дали сушилнята не е претоварена. Пробвайте по-кратко време на сушене и отстранете дрехите, докато все още са леко влажни. Използвайте опцията против намачкване.
Дрехите са се свили	За да избегнете свиване, следвайте инструкциите за грижа за вашите дрехи, тъй като някои материали се свиват естествено при пране и не трябва да се поставят в сушилня.
	Проверете филтъра в сушилнята.

Указания за отстраняване на неизправности

■ Режим на грешка

- **dE** : Вратата трябва да е затворена и бутонът Старт/Пауза трябва да е натиснат, за да задействате отново сушилнята. Ако продължава да се появява съобщение за грешка, извадете захранващия кабел и се обадете на сервизния център за съвет.

• **EE 1, EE 2, EE 3, EE 4, F 1, OE**

: Ако продължава да се появява съобщение за грешка, извадете захранващия кабел и се обадете на сервизния център за съвет.

■ Светлината в барабана не работи

- Свържете се център за обслужване на клиенти.

Указания за отстраняване на неизправности

▲ Забележка

Функцията Smart Diagnosis™ е налична само за продукти с маркировка Smart Diagnosis™. Ако имате аналогов телефон, функцията Smart Diagnosis™ може да не работи.

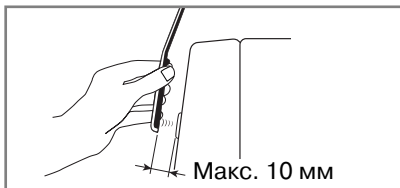

■ Използване на Smart Diagnosis™

- Използвайте тази функция само след инструктиране от телефонния център. Звукът на трансмисията е подобен на факс машина и няма значение за друг освен телефонния център.
- Smart Diagnosis™ не може да се активира ако сушилнята не се включва. Ако това се случи, отстраняването на проблема трябва да се извърши без Smart Diagnosis™. Ако изпитате затруднения със сушилнята, се обадете на информационния център за клиенти. Следвайте инструкциите на представителя на телефонния център и извършете следните стъпки, когато бъдете помолени за това:

1. Натиснете бутон за захранване, за да включите сушилнята. Не натискайте други бутони и не завъртайте селекторния бутон.

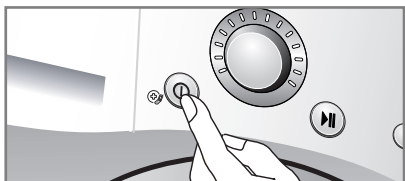

2. Когато бъдете инструктирани от телефонния център, поставете микрофона на телефона близо до иконата "Smart Diagnosis™" и бутона за захранване.

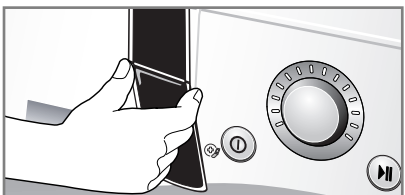
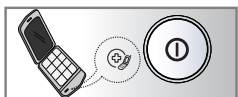

3. Натиснете и задръжте бутон "▲ (Още)" за три секунди, докато държите микрофона на телефона близо до иконата "Smart Diagnosis™" и бутона за захранване.
4. Дръжте телефона така до спиране на тона за трансмисия. Това отнема около 6 секунди, при което дисплетът отброява времето.
 - За оптимални резултати не местете телефона по време на трансмисия на тоновете.
 - Ако представителят на телефонния център не може да получи точен запис на данните, може да бъдете помолени да опитате отново.
 - Натискането на бутона за захранване по време на трансмисия ще изключи Smart Diagnosis™.
5. След завършване на отброяването и спиране на тоновете възобновете разговора си с представителя на телефонния център, който ще може да ви помогне, използвайки информацията за анализ при разговора с информационния център за клиенти.

▲ Забележка

"Smart Diagnosis е функция за отстраняване на неизправности, предназначена да ви помогне, а не да замени традиционния метод за отстраняване на неизправности чрез обаждане на сервизния център. Ефективността на тази функция зависи от различни фактори, сред които са покритието на използвания за трансмисия телефон, външните шумове, които може да присъстват по време на трансмисията, както и акустиката на помещението, където е разположена машината. LG не гарантира, че Smart Diagnosis ще отстрани точно всеки специфичен проблем."

Технически данни

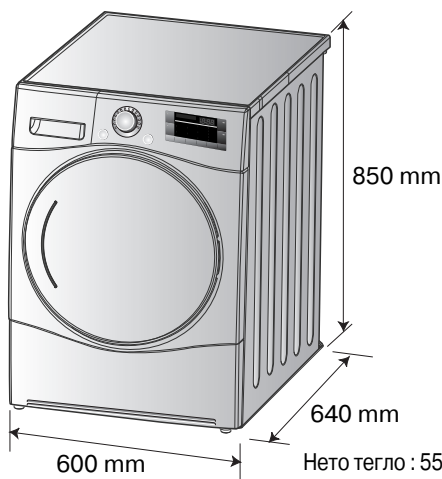

Нето тегло : 55,9 кг, Непрозрачна врата
57,4 кг , Стъклена (Cr) врата

■ Електрически изисквания

Волтове	Херцове	Ватове
230 V	50 Hz	1800

Включвайте сушилнята към подходящото електрическо напрежение. Табелката с номинални стойности на вашата сушилня показва какво трябва да е напрежението.

■ Макс. капацитет : 8 кг

■ Допустима температура: 5 - 35°C

■ Дълбочина с отворена врата: 1090 мм

■ Вентилационни изисквания

Ниша или под плот	Шкаф
<p>Осигурете въздушен поток 112 куб. фута/мин. през сушилнята</p>	<p>Вратата на шкафа трябва да има 2 (жалюзни) отвора, като всеки от тях има минимална площ 60 кв. инча (387 кв. см), разположени на 3 инча (8 см) от долната и горната част на вратата.</p>

Гаранция

Изхвърляне на стар уред

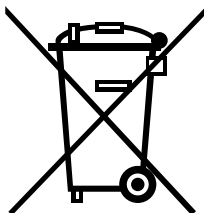

1. Когато този символ със зачеркната кофа за отпадъци е прикрепен към продукта, това означава, че продуктът е обект на регулиране според Европейска директива 2002/96/EO.
 2. Всички електрически и електронни продукти трябва да се изхвърлят отделно от битовата смет чрез специално предназначени съоръжения за събиране, определени от държавните или общинските органи.
 3. Правилното изхвърляне на старите уреди ще предотврати потенциалните отрицателни последици за околната среда и човешкото здраве.
 4. За по-подробна информация за изхвърлянето на стари уреди се свържете с вашата общинска служба, сметосъбираща служба или магазина, където сте закупили продукта.
- Информация за флуорирани парникови газове, използвани като охладителна течност за тази сушилня

Химическо наименование	Състав на газовете	Общ потенциал за глобално затопляне (GWP) (кг CO ₂ –екв.)
R – 134a	100% HFC – 134a	1300

▲ Забележка

Когато изхвърляте уреда, разрежете захранващия кабел, унищожете щепсела и разглобете вратата, за да предотвратите опасността от затваряне на деца във вътешността.

■ Какво не се покрива от гаранцията

- Сервизни посещения до дома ви за инструктаж по отношение на продукта.
Ако продуктът е свързан към напрежение, различно от показаното на табелката с номинални стойности.
- Повреди, причинени от случайни щети, занемаряване, злоупотреба или стихийни бедствия.
Ако повредата е причинена от причини, различни от нормално домашно използване или използване според инструкциите в ръководството.
- Повреди, причинени от гризачи като плъхове, мишки и др.
- Шум или вибрация, които не се считат за нормални, като например звук от източване на водата, звук от завъртане или предупредителни сигнали.
- Коригиране на монтажа, като например нивелиране на продукта, регулиране на източването.
- Нормалната поддръжка, препоръчана в ръководството.
- Отстраняване на чужди обекти/вещества от машината, включващи помпата и филтъра на входния маркуч, като например пясъчинки, нокти, банели на сутини, копчета и др.
- Подмяна на предпазители, коригиране на окабеляването или коригиране на водопроводните свързки.
- Коригиране на непозволені ремонти.
Случайни или следствени щети на лично имущество, причинени от потенциални дефекти на този уред.
- Ако този продукт се използва за търговски цели, гаранцията става невалидна.
(Пример: обществени места като обществени бани, мебелирани стаи в къща под наем, тренировъчни центрове, общежития)
- Ако продуктът е монтиран извън нормалната сервизна зона, разходите за транспортиране, включени в ремонта на продуктите или подмяната на дефектните части, ще бъдат за сметка на притежателя.

