

PRIRUČNIK ZA KORISNIKE

LG MAŠINA ZA SUŠENJE VEŠA SA TOPLOTNOM PUMPOM

Pre nego što pustite u rad mašinu za sušenje veša, dobro pročitajte ovaj priručnik i sačuvajte ga za ubuduće.

RC8055AP3Z / BP3Z

RC8055AP2Z / BP2Z

RC8055AP1Z / BP1Z

RC8055APZ / BPZ



MFL67708661

www.lg.com

Karakteristike



- **Bubanj izuzetno velikog kapaciteta**
Izuzetno veliki bubanj kapaciteta 8,0kg na ovoj LG sušilici za veš omogućava vam da sušite više opranog veša odjednom, stoga i uštedu vremena!

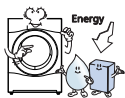

- **Manja potrošnja energije**
LG mašine za sušenje veša sa toplotnom pumpom troše manje energije nego konvencionalne mašine za sušenje veša zbog izmenjivača toplote i tehnologije auto cleaning™ (automatsko čišćenje). Ova LG mašina za sušenje veša sa toplotnom pumpom je dizajnirana da bi vam uštedela novac.



- **Smanjena vremena sušenja**
Vremena sušenja su sada kraća preko LG-jevog hibridnog sistema grejanja i optimizovanog izmenjivača toplote na ovoj LG mašini za sušenje veša.



- **Smanjeni nivoi buke**
Smanjili smo nivo buke pri radu ove LG mašine za sušenje veša korišćenjem inovativne tehnologije apsorbovanja zvukova i smanjenja buke, zbog čega je sada tiša pri radu od običnih mašina za sušenje veša.

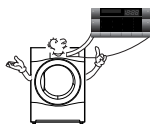

- **Jednostavan za korišćenje**
Široki, elektronski kontrolisani LED ekran na ovoj mašini je veoma jednostavan za korišćenje. Jednostavno odaberite potreban ciklus i vaša LG mašina za sušenje veša će uraditi ostalo. Dostupna je Smart Diagnosis™ (pametna dijagnostika).

Sadržaj

Bezbednosna uputstva	3	Vodič za rešavanje problema	26
Uputstva za postavljanje	6	Tehnički podaci	29
Izgled i dizajn	10	Garancija	30
Rukovanje mašinom za sušenje veša	11		
Dodatne funkcije	17		
Održavanje mašine za sušenje veša	19		
Dodatni saveti za pametno korišćenje	21		

Bezbednosna uputstva

Zbog svoje bezbednosti sledite uputstva iz ovog priručnika kako biste smanjili rizik od požara ili eksplozije, strujnog udara ili kako biste sprečili oštećenje imovine, povreda ili smrti.

⚠ UPOZORENJE

- Ukoliko ne sledite sledeća pravila može doći do ozbiljnih telesnih povreda ili smrti.
- Striktno se zabranjuje korišćenje proizvoda u bilo koju drugu svrhu osim u svrhu koju je odobrio proizvođač. LG ne preuzima punu odgovornost za štetu nastalu usled nepravilnog ili netačnog korišćenja.
- Nemojte popravljati ili menjati delove mašine za sušenje veša, niti pokušavati da je sami popravite osim ako to nije izričito preporučeno u uputstvima za popravljanje od stane korisnika koji razumeju i znaju kako da izvrše popravke.

⊘ Opasnosti

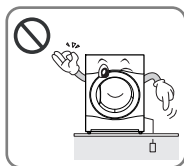

- Pre priključivanja kabla za napajanje, uverite se da je kabl uzemljen i spojen na sklopku.

.....
Može doći do kvarova ili strujnog udara ukoliko nema uzemljenja.

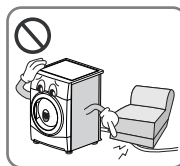

- Ne koristite oštećen kabl za napajanje i ne stavljajte teške predmete na njega.

.....
Oštećen kabl za napajanje može da izazove požar ili strujni udar.

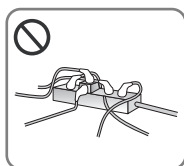

- Ne uključujte u adapter. Ne koristite sa produžnim kablom.

.....
Prekomerno zagrevanje utičnice može izazvati požar.



- Ne dodirujte utikač ili prekidač vlažnim rukama.

.....
U suprotnom može doći do strujnog udara.

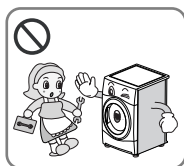

- Ne uklanjajte gornju ploču prilikom postavljanja mašine za sušenje veša.
- Ne modifikujte ovaj proizvod.

.....
U suprotnom može doći do kvara, požara ili strujnog udara.

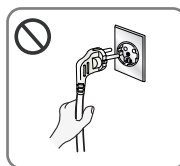

- Isključite iz struje tako što ćete uhvatiti za utikač, ne za kabl.

.....
U suprotnom može doći do oštećenja kabla, što može izazvati požar ili strujni udar.



- Držite mašinu za sušenje veša dalje od šporeta, otvorenog plamena ili bilo kojih drugih zapaljivih predmeta.

.....
U suprotnom može doći do požara ili do toga da se neki delovi otope.



- Obrišite prljavštinu i mrlje sa kabla za napajanje i čvrsto umetnite utikač u utičnicu.

.....
Prljavština ili loše priključenje može da izazove požar.

Bezbednosna uputstva

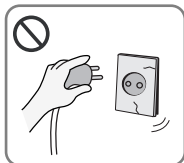

- Ne koristite ukoliko su oštećeni kabl, utikač ili utičnica.

U suprotnom može doći do požara ili strujnog udara.

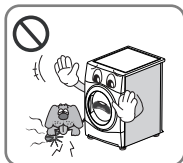

- Držite kućne ljubimce dalje od mašine za sušenje veša.

Kućni ljubimci mogu da oštete mašinu za sušenje veša, ili da pretrpe strujni udar.



- Nemojte postavljati ili čuvati mašinu za sušenje veša na mestima gde će biti izložena vremenskim uslovima.

U suprotnom može doći do požara, strujnog udara ili kvara.



- Ne pritiskajte tastere pomoću oštih predmeta kao što su noževi ili odvijači.

U suprotnom može doći do kvara na mašini za sušenje veša ili strujnog udara.

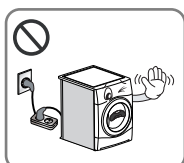

- Ne koristite produžni kabl ili adapter da je spojite na napajanje.

U suprotnom može doći do požara ili strujnog udara.



- Ne sušite one stvari koje su čišćene, prane, natopljene ili poprskane zapaljivim ili eksplozivnim materijama (kao što su vosak, ulje, boja, benzin, odmašćivači, rastvarači za hemijsko čišćenje, kerozin itd.).

U suprotnom može doći do požara ili eksplozije.



- Ne prskajte vodom mašinu za sušenje veša.

U suprotnom može doći do požara ili strujnog udara.



- Ne stavljajte zapaljive predmete blizu mašine za sušenje veša.

U suprotnom može doći do stvaranja otrovnih gasova, oštećenja delova, požara ili eksplozije.



- Isključite kabl za napajanje iz utičnice kada čistite ili ne koristite mašinu za sušenje veša.

Voda ili prijavština mogu da izazovu strujni udar.

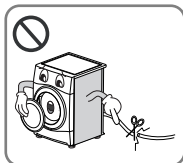

- Pre nego što uklonite uređaj iz upotrebe ili nameravate da ga odložite na otpad, isključite ga iz struje, skinite vrata i presecite kabl za napajanje kako bi sprečili zloupotrebu/pogrešno korišćenje uređaja.

U suprotnom može doći do nezgode i telesne povrede.



- Ne dozvolite deci i kućnim ljubimcima da se igraju na ili unutar mašine za sušenje veša.
- Uređaj nije predviđen za korišćenje od strane dece ili nejakе osobe bez nadzora.
- Mala deca bi trebalo da budu pod nadzorom kako bi se ne bi igrala sa ovim uređajem.

Deca i kućni ljubimci se mogu povrediti ili ugušiti.



- Kesa za pakovanje nije za igru. Uništite je nakon otvaranja.

Kako biste izbegli mogućnost gušenja, držite kesu za pakovanje dalje od beba i dece.

Bezbednosna uputstva



- Ako se ovaj uređaj napaja strujom preko produžnog kabla ili električnog konektora, moraju se postaviti tako da nisu podložni vlaženju ili prskanju.

U suprotnom može doći do strujnog udara, požara, kvara ili deformisanja.



- Stvari koje su poprskane ili natopljene biljnim ili kuhinjskim uljem smatraju se kao opasnost od požara i ne smeju se stavljati u mašinu za sušenje veša.
- Stvari koje su natopljene materijama kao što je kuhinjsko ulje, aceton, alkohol, benzin, kerozin, sredstva za otklanjanje mrlja, terpentini, vosak i sredstva za uklanjanje voska bi trebalo da se operu u vrućoj vodi uz veću količinu deterdženta pre sušenja u mašini za sušenje veša.

U suprotnom može doći do spontanog sagorevanja koje može izazvati eksploziju ili požar.



- Stvari od pene, gume, plastike ili drugih materijala osetljivih na toplotu (kao što su prostirke za kupatilo, neklizajuće prostirke ili kabanice) se ne smeju sušiti u mašini za sušenje veša uz podešeno grejanje.
- Stvari kao što su penasta guma (lateks pena), kape za tuširanje, vodootporni tekstili, predmeti obloženi gumom i odeva ili jastuci ojačani gumenim kopčama ne bi trebalo da se suše u mašini za sušenje veša.

U suprotnom može doći do spontanog sagorevanja koje može izazvati eksploziju ili požar.



- Plastični predmeti kao npr. kape za tuširanje ili vodootporne pelene ne bi trebalo da se stavljaju u mašinu za sušenje veša.

U suprotnom može doći do spontanog sagorevanja koje može izazvati eksploziju ili požar.

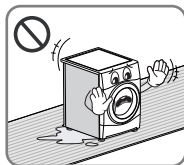

- Ako se mašina za sušenje veša postavlja na tepih, može da dođe do kvara usled loše ventilacije vazduha.

U suprotnom može doći do spontanog sagorevanja koje može izazvati eksploziju ili požar.

- Omekšivači ili slični proizvodi bi trebalo da se koriste na način naveden u uputstvu uz omekšivač.
- Da biste smanjili rizik od povrede lica, poštujujte sve bezbednosne procedure proizvođača, uključujući i nošenje dugih rukava i zaštitnih naočari. Ukoliko ne sledite bezbednosna upozorenja iz ovog priručnika, možete izazvati oštećenja imovine, telesne povrede ili smrt.

Uputstva za postavljanje

Sledeća uputstva će vas voditi kroz početne korake postavljanja svoje mašine za sušenje veša. Imajte na umu da svaki deo ovog priručnika pruža važne informacije o pripremi i korišćenju mašine za sušenje veša, i važno je da pročitate ceo priručnik pre postavljanja ili korišćenja. Obratite pažnju na sva navedena upozorenja ili mere opreza. Ova uputstva za postavljanje su namenjena za korišćenje od strane kvalifikovanog montera. Pročitajte ova uputstva za postavljanje do kraja i pažljivo.

Bezbednosne informacije

Rizik od telesnih povreda

Mašina za sušenje veša je veoma teško pa ne bi trebalo da je sami podižete.

Ne podižite mašinu za sušenje veša hvatajući je za neki od isturenih delova, npr. okretni prekidač ili vrata, jer mogu da otpadnu.

Rizik od pada ili zapinjanja

Uverite se da nema labavih creva i kablova.

Proverite da na mašini za sušenje veša nema oštećenja nastalih usled transporta.

Ne priključujte mašinu za sušenje veša ako ima vidljivih znakova oštećenja.

Ako imate nedoumice, kontaktirajte svog lokalnog predstavnika kompanije LG.

Uvek ispraznite mašinu za sušenje veša pre transporta. Vaša mašina za sušenje veša ne bi trebalo da se postavlja blizu plinske ploče za kuvanje, šporeta, grejača ili roštilja, jer otvoren plamen može da ošteti mašinu za sušenje veša. Prilikom postavljanja mašine za sušenje veša na radnu površinu, ostavite prostor od 30-50cm na obe mašine za sušenje veša kao i na poledini mašine za sušenje veša kako bi vazduh mogao da izlazi kroz stražnju rešetku. Ovaj protok vazduha je od ključne važnosti za kondenzaciju vode tokom procesa sušenja.

Ako koristite svoju mašinu za sušenje veša postavljenu blizu ili na veš mašinu, moraju da se koriste posebni utikači i utičnice za svaku mašinu. Ne koristite produžni utikač ili produžni kabl.

Možete da postavite svoju mašinu za sušenje veša na veš mašinu kako biste uštedeli na prostoru. Oprema za postavljanje jedne na drugu dostupna je kod vašeg lokalnog majstora za uređaje.

■ Uputstva za postavljanje jedne mašine na drugu

Vaša LG mašina za sušenje veša se može postaviti na veš mašinu sa otvorom na prednjoj strani i bezbedno fiksirati uz opremu za postavljanje jedne na drugu (pogledajte sledeću stranicu za uputstva). Ovo postavljanje mora da obavi iskusan monter kako bi se osiguralo da je sve obavljeno na odgovarajući način. Monter će da proveriti da imate odgovarajuću opremu za postavljanje jedne mašine na drugu za vaš model veš mašine i čvrsto je fiksirati. Iz ovih razloga, neophodno je da postavljanje obavi stručno lice.

▲ OPREZA

OPREZA U vezi kabla za napajanje

Za većinu uređaja preporučuje se priključivanje na za to određeno strujno kolo; to jest, na jednu utičnicu kola koje napaja isključivo taj uređaj i nema dodatnih utičnica ili vodova.

Pogledajte stranicu sa specifikacijama ovog priručnika za korisnike kako biste se u to uverili. Ne preopterećujte zidne utičnice. Preopterećene, labave ili oštećene zidne utičnice, produžni kablovi, oštećeni kablovi za napajanje ili oštećene ili napukle instalacije su opasne. Sve one mogu da dovedu do strujnog udara ili požara. S vremena na vreme proveravajte kabl svog uređaja, i ako njegov izgled ukazuje na oštećenje ili pogoršanje stanja, isključite ga, prekinite sa korišćenjem uređaja i neka ovlašćeni serviser zameni kabl odgovarajućim rezervnim kablom.

Zaštitite kabl za napajanje od fizičkih ili mehaničkih promena, npr. uvrtnja, savijanja, priklještenosti vratima, ili gaženja nogama. Obratite posebnu pažnju na utikače, zidne utičnice i mesto gde kabl izlazi iz uređaja.

Uputstva za postavljanje

Oprema za postavljanje jedne mašine na drugu

Da biste ovu mašinu za sušenje veša postavili na drugu mašinu, neophodna vam je oprema za postavljanje kompanije LG.

Mašina za sušenje veša

Veš mašina

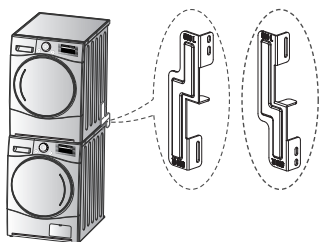

Ova mašina za sušenje veša se može staviti isključivo iznad LG veš mašine. NE pokušavajte da stavite ovu mašinu za sušenje veša na veš mašine drugih proizvođača jer može doći do oštećenja, telesnih povreda ili oštećenja imovine.

Oblik i pravac montiranja	Veličina gornje ploče veš mašine	
	550mm (21,7 inča)	600mm (23,6 inča)

▲ UPOZORENJE

- Nepravilno postavljanje može da izazove ozbiljne nezgode.
- Težina mašine za sušenje veša i visina postavljanja čine postupak postavljanja jedne mašine na drugu previše rizičnim da ga obavlja jedna osoba. Ovaj postupak bi trebalo da obavljaju 2 ili više stručna serviseri.
- Mašina za sušenje veša nije pogodna za ugrađena postavljanja. Ne postavljajte je kao ugrađen uređaj.
- Ne koristite mašinu za sušenje veša ako je rastavljena.

3. Poravnajte rupe opreme za postavljanje jedne mašine na drugu sa rupama na zadnjoj masci.

3-1) 600mm (23,6 inča)

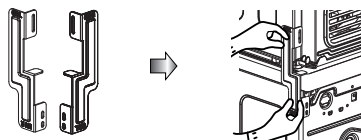

3-2) 550mm (21,7 inča)

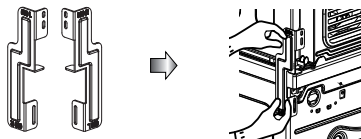

Procedura postavljanja

1. Postavite LG mašinu za sušenje veša na LG veš mašinu.
2. Uklonite dva vijka sa dna zadnje maske sa obe strane, kao što je prikazano u nastavku.

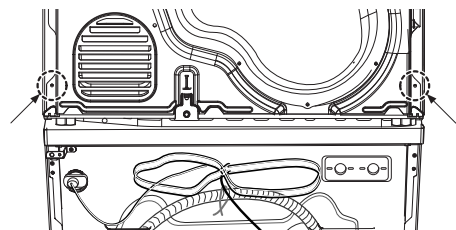

- Pritegnite 2 vijka koje ste ranije uklonili iz mašine za sušenje veša na opremu za postavljanje jedne mašine na drugu.
- Upotrebite 4 vijka iz kutije sa dodatnim delovima [16mm (0,6 inča)] da biste spojili zadnju masku veš mašine i opremu za postavljanje jedne mašine za drugu.
- Postupak za suprotnu stranu je isti.

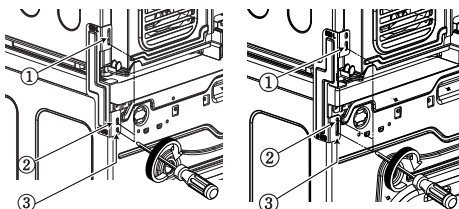

Uputstva za postavljanje

Uputstva za uzemljenje

Ovaj uređaj mora biti uzemljen. U slučaju kvara ili otkazivanja rada, uzemljenje smanjuje rizik od strujnog udara omogućavajući protok struji linijom najmanjeg otpora.

Ovaj uređaj ima uzemljen kabl kao i utikač za uzemljenje. Priključak mora biti uključen u odgovarajuću utičnicu koja je pravilno postavljena i uzemljena u skladu sa svim lokalnim propisima i uredbama.

Dodatni postupak uzemljenja

U nekim zemljama je možda propisano zasebno uzemljenje. U takvim slučajevima, potrebna dodatna žica za uzemljenje, klema i vijak se moraju zasebno kupiti.

Odvod kondenzovane vode

Ovaj uređaj može direktno da se priključi na glavni odvod pomoću priloženog adaptera. Kondenzovana voda će otići u odvod. Biće potrebno da pozovete vodoinstalatera.

⚠ UPOZORENJE

Mašina za sušenje veša ne sme da se postavlja pored frižidera.

- ▶ Ne postavljajte mašinu za sušenje veša sa toplotnom pumpom blizu uređaja visoke temperature kao što je frižider, peć ili šporet, jer to može dovesti do lošeg odvoda i uticati na trajanje programa i tako ugroziti pravilan rad kompresora. Mašina za sušenje veša sa toplotnom pumpom najbolje radi na sobnoj temperaturi od 23°C

⚠ NAPOMENA

- Amortizer u bravici vrata i ambalaža stalka za sušenje veša za postavljanje u bubanj bi trebalo da se uklone pre korišćenja.
- Neka zadnja strana uređaja bude odvojena od zida radi boljeg sušenja.
- Ne postavljajte mašinu za sušenje veša tamo gde postoji rizik od mraza ili prašine.
 - Mašina za sušenje veša možda neće pravilno raditi ili se može oštetiti usled smrzavanja kondenzovane vode u pumpi i crevu za odvod.

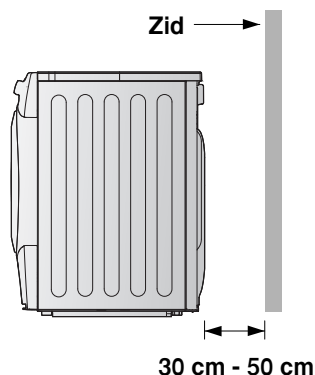

⚠ UPOZORENJE

Izbegavajte postavljanje mašine blizu izvora toplote. Zadnja strana mašine za sušenje veša mora imati dobru ventilaciju. U suprotnom može doći do pojave problema.

Uputstva za postavljanje

■ Nivelišite mašinu za sušenje veša



1. Nivelisanje mašine za pranje veša sprečava nepotrebnu buku i vibracije. Postavite mašinu za sušenje veša na čvrstu, ravnu podlogu. Postavite mašinu za sušenje veša u prostor bez zapaljivih materijala, kondenzacije i u kom ne dolazi do zamrzavanja.

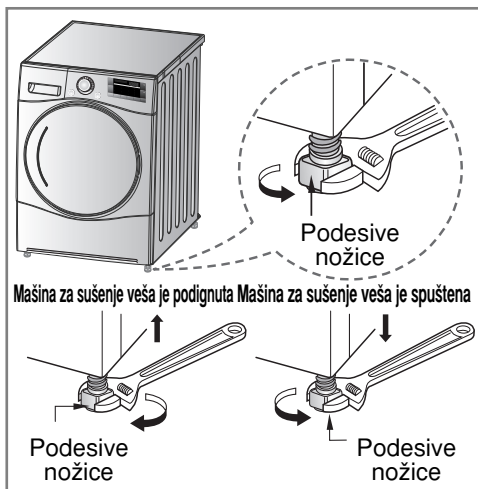

2. Ako mašina za sušenje veša nije pravilno nivelisana, podesite prednje nožice po potrebi. Okrećite ih u smeru kazaljke na satu da je podignete i u suprotnom smeru da je spustite sve dok mašina za sušenje veša ne prestane da se klima, u smerovima napred-nazad, s jedne na drugu stranu i s jednog ugla na drugi



* *Dijagonalna provera*

Kada gurate čoškovne mašine nadole, ona ne bi trebalo nimalo da se pomera gore i dole (proverite u oba smera). Ako se mašina ljulja kada dijagonalno pritiskate njenu gornju ploču, ponovo podesite nožice.

Izgled i dizajn

■ Izgled mašine

- RC8055AP3Z / BP3Z
RC8055AP2Z / BP2Z
RC8055APZ / BPZ

- RC8055AP1Z / BP1Z

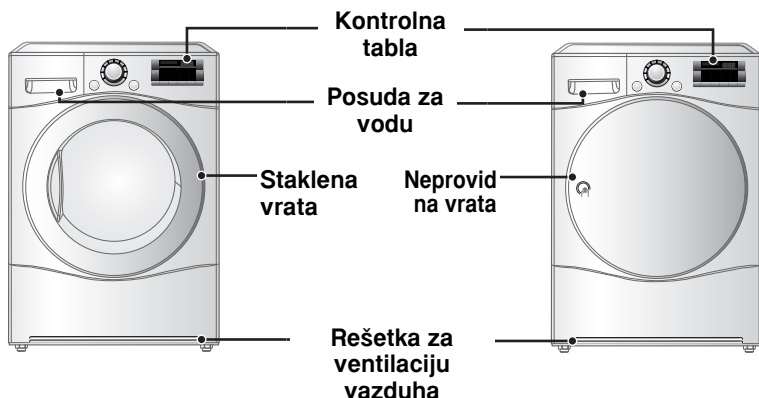

■ Kontrolna tabla

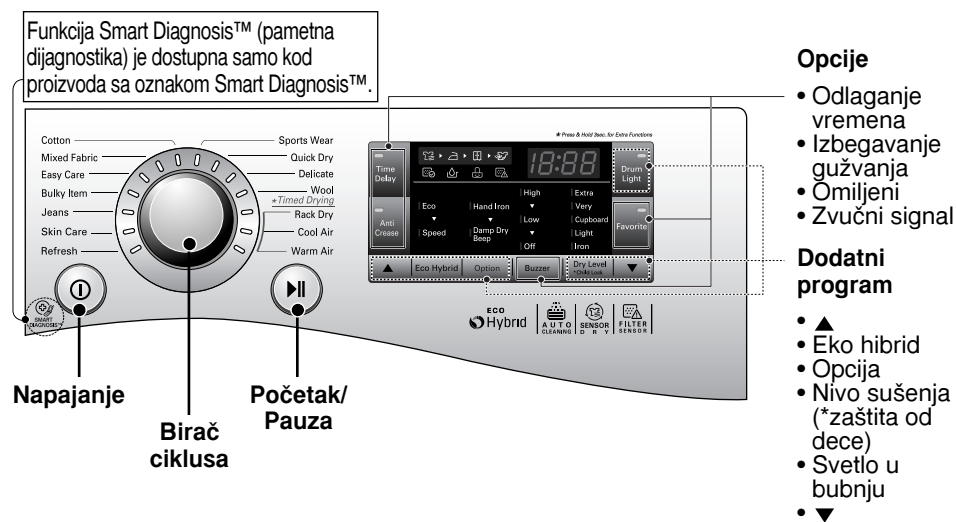

Rukovanje mašinom za sušenje veša

■ Zabela za odabir ciklusa

Ciklus sa senzorom suvog veša			
Ciklus	Vrsta veša	Detalj	Nivo sušenja
Pamuk	Peškiri, bade mantili/pidžame i posteljina	Za debele i postavljene tkanine	Dodatno
	Frotirni peškiri, salvete, peškiri i posteljina	Za debele i postavljene tkanine koje se ne moraju peglati	Veoma
	Peškiri za kupanje, salvete, donji veš i pamučne čarape	Za tkanine koje se ne moraju peglati	Ormar
	Čaršavi, jastučnice i peškiri	Za tkanine koje se ne moraju peglati	Laka
	Posteljina, stolnjaci, peškiri, majice kratkih rukava, majice sa kragom i odeća za rad	Za tkanine koje se moraju peglati	Peglanje
Mešana tkanina	Posteljina, stolnjaci, trenerke, jakne i čebad	Za debele i postavljene tkanine koje se ne moraju peglati	Veoma
	Majice i bluze	Za tkanine koje se ne moraju peglati	Ormar
	Pantalone, haljine, suknje i bluze	Za tkanine koje se moraju peglati	Peglanje
Jednostavna briga	Majice, majice kratkih rukava, pantalone, donji veš i čarape	Za tkanine od poliamida, akrila i poliestera koje se ne moraju peglati	Ormar
	Majice, majice kratkih rukava, donji veš, jakne i čarape	Za tkanine od poliamida, akrila i poliestera koje se moraju peglati	Peglanje

Rukovanje mašinom za sušenje veša

Ciklus sa senzorem suvog veša			
Ciklus	Vrsta veša	Detalj	Nivo sušenja
Glomazne stvari	Krevetnine, čaršavi	Za glomazne stvari	-
Odeća od teksas platna	Odeća od teksas platna i koja pušta boju.	Za odeću od teksas platna koja se ne mora peglati	-
Nega kože	Majice kratkih rukava, jastučnice i peškiri	Za pamučne predmete koji se ne moraju peglati	-
Osveži (Pogledati napomenu)	Majice i bluze	Uklanjanje mirisa iz tkanina (za tkanine iz kojih treba ukloniti mirise)	-
Sportska oprema i odeća	Oprema za fudbal i treninge	Za materijale od poliestera	-
Brzo sušenje	Posteljina i peškiri, isključujući tkanine navedene u ciklusu za osetljive, sportske, glomazne predmete.	Za male količine odgovarajuće tkanine sa malim vremenom sušenja	-
Osetljiva	Svila, fine tkanine i žensko donje rublje	Za tkanine osetljive na toplotu kao što su sintetičke tkanine	-
Vuna	Vuna	Za vunene tkanine	-
Ciklus vremenski ograničenog sušenja			
Stalak za sušenje	Svila, vuna, osetljivo žensko donje rublje	Osvežite odeću bez sušenja sa okretanjem bubnja	-
Svež vazduh	Sve tkanine koje treba osvežiti	Okreće se bez grejanja	-
Topa vazduh	Peškiri za kupanje, bade mantili, krpe za pranje posuđa i proshivene tkanine od akrila	Mali predmeti i vlažni odevni predmeti. Svakodnevni predmeti koji mogu da se suše grejanjem	-

⚠ NAPOMENA

Kada koristite ciklus „Osveži“, poprskajte tkaninu hladnom ili toplom vodom kako bi bila što svežija. (Preporučena količina je 20 cm³ vode po majici.)

⚠ OPREZ

Ako je količina veša manja od 1kg, koristite ciklus „Topli vazduh“ u ciklusu Vremenski ograničeno sušenje. Predmeti od vune bi trebalo da se suše pomoću ciklusa „Vuna“ a tkanine osetljive na toplotu, uključujući svilu, donji veš i žensko donje rublje bi trebalo da se suše sa ciklusom „Osetljiva“. Držite se preporučenih količina veša za svaki Ciklus - informacije se nalaze na stranici 21, 22. U suprotnom, vaša odeća može da se ošteti.

Rukovanje mašinom za sušenje veša

■ Pročitajte pre prvog korišćenja LG mašine za sušenje veša

※ Nakon uklanjanja ambalaže, obavite sledeće provere kako biste se uverili da je LG mašina za sušenje veša pravilno postavljena i spremna za korišćenje. (Pogledajte uputstva za postavljanje)

1. Proverite da li je mašina za sušenje veša nivelisana pomoću libele. Ako nije, podešavajte nožice LG mašine za sušenje veša dok ne bude nivelisana.
2. Proverite posudu za vodu, filter, kontrolnu tablu i bubanj da se uverite da je sve na svom mestu.
3. Podesite mašinu da suši 5 minuta kako bi se bubanj ugrejao.
4. Otvarajte vrata između prvih nekoliko korišćenja mašine kako bi nestali svi mirisi iz unutrašnjosti LG mašine za sušenje veša.

⚠ NAPOMENA

Finalni deo ciklusa rada mašine za sušenje veša dešava se bez grejanja (ciklus hlađenja) kako bi sav veš bio na temperaturi koja sprečava oštećenja veša.

1. Uključite napajanje.

Prvo pritisnite taster „Power“ (Napajanje). Lampica pokazivača iznad tastera će se upaliti pokazujući da je mašina spremna za rad.

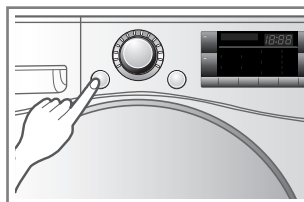

Uključite napajanje.

2. Otvorite vrata.

3. Proverite da li su filter i posuda za vodu čisti.

Filter se nalazi na ivici vrata ili na njihovoj poleđini. Mora da se očisti pre i nakon sušenja.

Otvorite vrata i proverite da li je filter očišćen. Ako nije, očistite ga na način opisan na 19. stranici. Takođe proverite da li posuda za vodu treba da se isprazni radi najboljeg učinka sušenja.

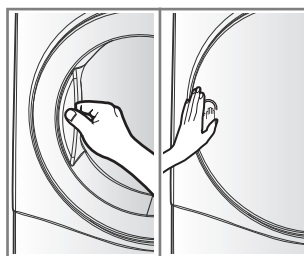

Otvorite vrata

4. Stavite veš u bubanj nakon sortiranja.

Odeća treba da bude sortirana po vrsti tkanine i po tome koliko je već suva a sve vezice i kaiševi bi trebalo da su dobro stegnuti i fiksirani pre stavljanja u bubanj. Gurnite veš nazad tako da ne dira zaptivku vrata.

U suprotnom zaptivka vrata i odeća mogu da se oštete.

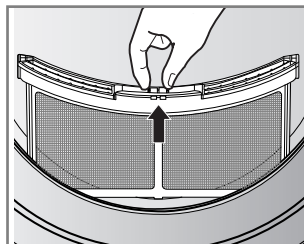

Proverite filter.

⚠ OPREZ

Ne sušite neopran veš u mašini za sušenje veša.

Rukovanje mašinom za sušenje veša

5. Zatvorite vrata.

Pre nego što zatvorite vrata, uverite se da je tkanina dobro stavljena unutra i da nema stranih tela, posebno zapaljivih, oko vrata.

⚠ OPREZ

- Pazite da ne ostane veš da viri između vrata i gumene zaptivke.

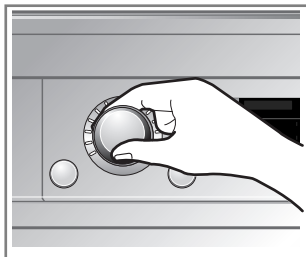

Odaberite željeni ciklus.

6. Odaberite ciklus sušenja koji želite.

Možete da odaberete ciklus tako što ćete okretati okretni birač ciklusa sve dok željeni ciklus ne bude označen.

Ako pritisnete taster Start/Pauza a niste odabrali neki ciklus, mašina za sušenje veša će nastaviti u Ormar ciklusu.

[Pogledajte tabelu Biranje ciklusa (str. 11, 12) za detaljnije informacije.

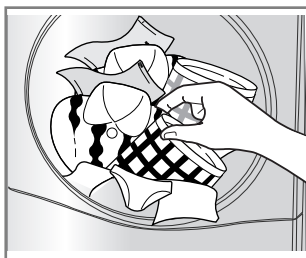

Izvadite veš.

7. Pritisnite taster Start.

Čućete kako se bubanj okreće.

8. Nakon što se ciklus završi, otvorite vrata i izvadite veš.

⚠ OPREZ

Budite pažljiv! Unutrašnjost bubnja može i dalje biti vruća.

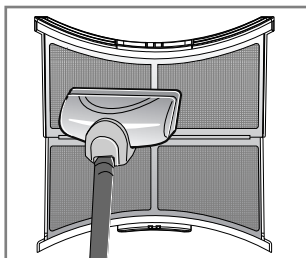

Očistite filter. (Zamenite if ako je oštećen.)

(Vreme sušenja varira i zavisi od odabranog ciklusa ili opcija.)

Rukovanje mašinom za sušenje veša

⚠ NAPOMENA

Finalni deo ciklusa rada mašine za sušenje veša dešava se bez grejanja (ciklus hlađenja) kako bi sav veš bio na temperaturi koja ga neće oštetiti.

9. Očistite filter i ispraznite posudu za vodu.

Filter treba da se čisti nakon svakog sušenja.

10. Isključite mašinu za sušenje veša.

Pritisnite taster „Power“ (Napajanje).

⚠ OPREZ

- Pazite ako koristite usisivač da biste očistili filter, jer se lako ošteti i polomi. Ako ima naslaga ostataka na filteru, izribajte ga četkom kako biste ih skinuli.
- Ako želite da otvorite vrata dok mašina za sušenje veša još radi, prvo pritisnite taster Start/Pauza, sačekajte dok se bubanj u potpunosti ne zaustavi a zatim otvorite vrata.

⚠ UPOZORENJE

Nikada ne zaustavljajte mašinu za sušenje veša pre kraja ciklusa sušenja osim ako sve stvari nisu brzo izvađene i raširene tako da toplina ispari.

⚠ OPREZ

Ova mašina za sušenje veša se ne sme koristiti u druge svrhe osim za one u koje je napravljena.

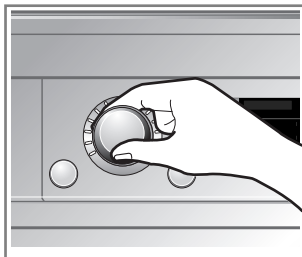

Odaberite željeni ciklus.

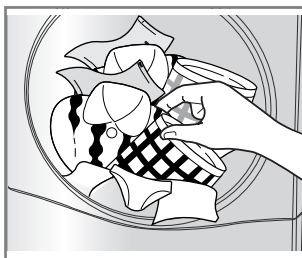

Izvadite veš.

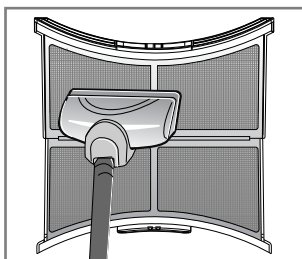

Očistite filter. (Zamenite if ako je oštećen.)

Rukovanje mašinom za sušenje veša

■ Stalak za sušenje

Stalak za sušenje se postavlja u mašinu za sušenje veša kao što je prikazano na slici. Skinite i bacite svu ambalažu pre korišćenja.

Stalak za sušenje je namenjena za upotrebu kod stvari koje se moraju sušiti ravno, bez okretanja bubnja, uključujući džempere i osetljive tkanine.

Da biste koristili Stalak za sušenje:

1. Otvorite vrata.
2. Ne uklanjajte filter.
3. Postavite policu za sušenje preko dna otvora vrata mašine za sušenje veša. Ponovo postavite stalak na zadnji deo mašine za sušenje veša. Pritisnite prednji okvir kako bi filter ulegao.
4. Stavite vlažne stvari na vrh stalka. Ostavite prostor između stvari da bi vazduh mogao da cirkuliše. Stalak se neće pokretati, ali bubanj hoće.
5. Zatvorite vrata.
6. Uključite napajanje i odaberite Stalak za sušenje veša.

▲ NAPOMENA

Proverite filter i uklonite ostatke nakupljene sa stvari sušenih na stalku. Ako želite, postavite Eko ciklus pritiskom na taster Eco Hybrid™.

1. Umetnite ivicu žice u sredinu bubnja.

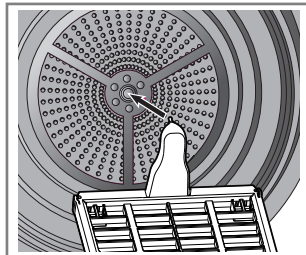

2. Stavite osetljive tkanine ili patike.

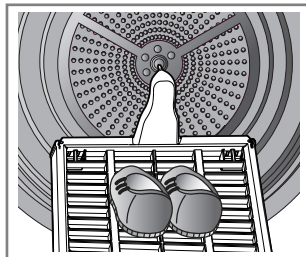

Dodatne funkcije



Napajanje

- Pritisnite taster Napajanje kako biste uključili napajanje.
- Da biste otkazali funkciju Odlaganje vremena, morate da pritisnete taster za napajanje.

Dodatni program

- Koristite ove taster za biranje željenih opcija kod odabranog ciklusa.

Birač ciklusa

- Ciklusi su dostupni prema vrsti veša.
- Lampica će se upaliti da ukaže na odabrani ciklus.

Opcije

- Ovo vam omogućava da odaberete dodatne opcije i svetleće kada se odabere.

Početak/Pauza

- Ovaj taster Start/Pauza se koristi za pokretanje i pauziranje ciklusa sušenja.
- Pritisnite taster Start/Pauza da privremeno zaustavite ciklus.
- Kada je na Pauzi, napajanje se automatski gasi nakon 4 minute.

Dodatne funkcije

■ Odlaganje vremena

Možete da koristite opciju Vremensko odlaganje da odložite vreme završetka ciklusa sušenja. Maksimalno odlaganje vremena je 19 sati. Minimalno odlaganje vremena je 3 sata.

1. Uključite mašinu za sušenje veša.
2. Odaberite ciklus.
3. Postavite sate vremenskog odlaganja pritiskom na taster “▲”, “▼”.
4. Pritisnite taster Start/Pauza.

■ Izbegavanje gužvanja

Opcija Izbegavanje gužvanja sprečava stvaranje nabora do kojih dolazi kada se veš nepravilno vadi na kraju ciklusa sušenja. Kada se odabere izbegavanje gužvanja, mašina za sušenje veša se neprestano pokreće i pauzira, dajući vam 2 sata da izvadite veš. Ako se vrata otvaraju tokom opcije izbegavanje gužvanja, opcija se otkazuje.

■ Omiljeni

Opcija Omiljeni omogućava vam da sačuvate ciklus sušenja podešen po želji za buduću upotrebu.

1. Uključite mašinu za sušenje veša.
 2. Odaberite ciklus.
 3. Odaberite opciju ili dodatni program. (Izbegavanje gužvanja, Eco Hybrid™ itd.)
 4. Pritisnite i držite opciju Omiljeni 3 sekunde.
- Opcija Omiljeni je sada sačuvana za buduću upotrebu. Da biste ponovo koristili sačuvani ciklus, odaberite opciju Omiljeni i pritisnite Start/Pauza.

■ Svetlo u bubnju

Dok mašina za sušenje veša radi, moguće je da pogledate u unutrašnjost bubnja ako odaberete opciju Svetlo u bubnju.

- Svetlo upaljeno: vrata su otvorena.
 - Svetlo ugašeno: vrata su zatvorena.
- Automatski isključeno.

■ Eco Hybrid™

Ovaj dodatni program nudi opciju uštede energije ili vremena.

- Eko: opcija uštede energije. (Samo toplotna pumpa)
- Brzina: opcija uštede vremena. (Toplotna pumpa + grejač) Videćete natpis „speed“ (brzina) na LED ekranu.

■ Opcija

Ručno peglanje

Ova funkcija drže odevne predmete vlažnijim nego standardni nivo suvog veša za peglanje.

▲ NAPOMENA

Ciklus	Nivo sušenja	Opcija
Pamuk	Peglanje	Dostupno je Ručno peglanje
Mešana tkanina		
Jednostavna briga		

Zvučni signal vlažnosti

Ova funkcija vas obaveštava kada je odeća spremna za peglanje.

▲ NAPOMENA

Ciklus	Nivo sušenja	Opcija
Pamuk	Ekstra/Veoma Ormar/Lako	Dostupan je Zvučni signal vlažnosti
Mešana tkanina	Veoma/Ormar	
Jednostavna briga	Ormar	

■ Zaštita od dece (i)

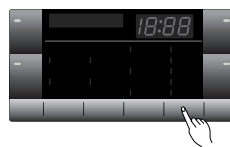

Radi sigurnosti vaše dece, držite pritisnut taster Nivo sušenja 3 sekunde.

Videćete natpis “” na LED ekranu.

Videćete natpis “” na LED prozoru.

- Sve kontrole osim tastera Zaštita od dece i Napajanje će biti onemogućeni.
- Zaštita od dece traje do završetka ciklusa.

▲ NAPOMENA

Da biste isključili „Zaštita od dece“, držite pritisnut taster Nivo sušenja 3 sekunde

■ Zvučni signal

Ovo je opcija koja vam omogućava da podesite jačinu zvučnog signala.

Održavanje mašine za sušenje veša

Održavanje mašine za sušenje veša je veoma važno. Nije se teško brinuti o svojoj mašini za sušenje veša ali je važno da se brinete da je na najbolji način koristite.

Očistite filter

Očistite filter nakon svakog korišćenja i proverite ga pre svakog korišćenja. Trebalo bi takođe da se očisti ako se upali svetlo „Očistite filter“ i oglasi se zvučni signal za vreme rada mašine za sušenje veša. Čišćenje ili pražnjenje filtera će smanjiti vremena sušenja i potrošnju energije, i produžice vek trajanja mašine.

⚠ OPREZ

- Ako je moguće, skupljač dlačica bi trebalo da se često čisti.
- Ne sme se dozvoliti taloženje dlačica oko bubnja mašine.
- Filter mora da se čisti nakon završetka svakog ciklusa.

1. Otvorite vrata.

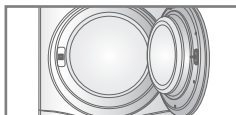

2. Izvucite filter napolje.

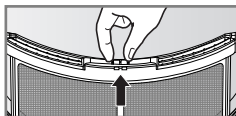

3. Očistite filter pomoću usisivača ili tako što ćete ga isprati pod česmom.



4. Zamenite filter.
- Gurnite filter dole do kraja kako ne bi smetao pri pomeranju vrata.

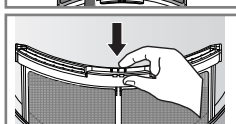

5. Zatvorite vrata.

⚠ OPREZ

- Nakon pranja filtera, dobro ga osušite.
- Ne sme se dozvoliti taloženje dlačica u mašini za sušenje veša.

⚠ NAPOMENA

Ako filter nije u vašoj mašini za sušenje veša, ne možete rukovati mašinom.



Ako se tokom rada prikaže simbol „Očisti filter“, odmah ga očistite.

1. Pustite neka se mašina za sušenje veša osuši i sledite gore navedene korake.
2. Pritisnite taster Start/Pauza.

Ispraznite posudu za vodu

Kondenzovana voda se skuplja u posudi za vodu.

Ispraznite posudu za vodu nakon svake upotrebe.

Ako to ne uradite, učinak sušenja će se smanjiti. Ako je posuda za vodu puna, upaliće se lampica „Ispusti vodu“ i oglašice se zvučni signal dok mašina za sušenje veša radi. Ako se ovo dogodi, posudu u vodu morate isprazniti u narednih sat vremena.

1. Izvucite posudu za vodu.

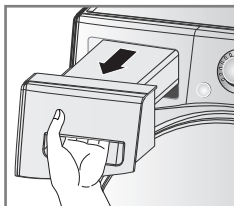

2. Ispraznite posudu za vodu u lavabo.

3. Gurnite je nazad u mašinu za sušenje veša.

4. Pritisnite taster Start/Pauza.

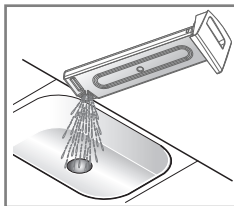

⚠ NAPOMENA

Visoka temperatura vazduha i mala prostorija mogu povećati vreme sušenja kao i potrošnju energije.

⚠ UPOZORENJE

Kondenzovana voda nije za piće.

⚠ OPREZ

Ako veš nije bio u centrifugi velikom brzinom tokom pranja, potrošnja energije i vreme sušenja će se povećati. U nekim slučajevima, LED prozor može prikazati “” (simbol Ispusti vodu) i mašina za sušenje veša može prestati sa radom jer je posuda za vodu puna.

Održavanje mašine za sušenje veša

■ Rešetka za ventilaciju i rešetka za dovod hladnog vazduha

Usisavajte prednju rešetku za ventilaciju 3-4 puta godišnje kako ne bi došlo do nakupljanja dlačica ili prljavštine što može prouzrokovati neodgovarajući protok vazduha.

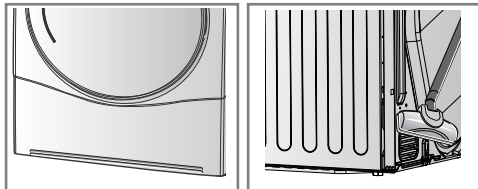

▲ NAPOMENA

- Topao vazduh se ispušta kroz rešetku za ventilaciju.
- Trebalo bi da se obezbedi adekvatna ventilacija da se izbegne povratni protok gasova iz sobe sa uređaja koji koriste goriva, kao što je otvoren plamen.

■ Odvođenje kondenzovane vode

Kondenzovana voda se obično ispumpava do posude za vodu gde se voda sakuplja dok se ručno ne prospe. Voda se takođe može odvoditi direktno do odvoda u prostoriji, posebno kada je mašina za sušenje veša na veš mašini. Pomoću kompleta za spajanje na glavno odvodno crevo, jednostavno promenite tok vode i preusmerite ga do odvoda, kao što je prikazano u nastavku:

1. Izvadite komplet za spajanje.

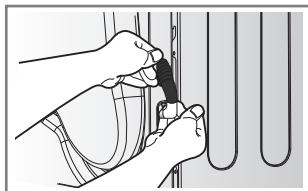

2. Izdvojite crevo posude za vodu iz kompleta.

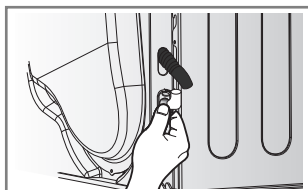

3. Spojite crevo za odvod na komplet.

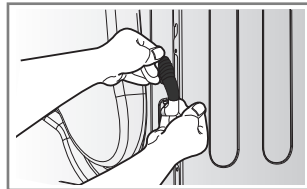

■ Senzor vlažnosti?

Uređaj otkriva senzorom nivo vlažnosti veša tokom rada, što znači da se mora redovno čistiti kako bi se uklonile sve naslage dlačica sa površine senzora. Obrišite senzore u bubnju. (kao što je prikazano)

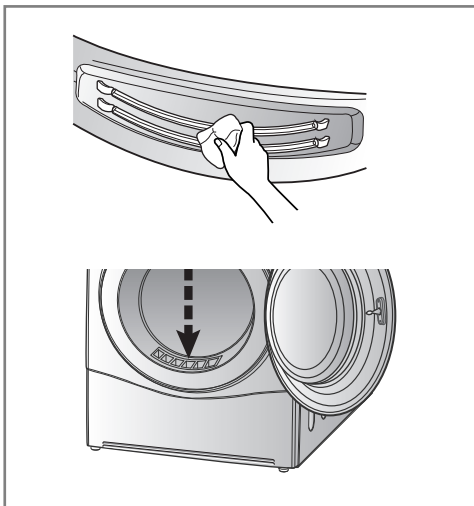

Dodatni saveti za pametno korišćenje

■ Vodič za sušenje

CIKLUS		Kapacitet mašine za sušenje veša	Prikaži vreme sušenja (uključujući vreme hlađenja)	
			Eko	Brzina
Pamuk	Dodatno	8 kg	180 min	105 min
	Veoma	8 kg	170 min	100 min
	Ormar	8 kg	160 min	95 min
	Laka	8 kg	150 min	89 min
	Peglanje	8 kg	140 min	77 min
Mešana tkanina	Veoma	4 kg	80 min	53 min
	Ormar	4 kg	70 min	48 min
	Peglanje	4 kg	60 min	41 min
Jednostavna briga	Ormar	4 kg	70 min	41 min
	Peglanje	4 kg	60 min	35 min
Glomazne stvari		2 kg	120 min	70 min
Odeća od teksas platna		3 kg	110 min	60 min
Nega kože		4.5 kg	-	135 min
Osveži		1.5 kg	-	39 min
Sportska oprema i odeća		2 kg	50 min	-
Brzo sušenje		3 kg	-	50 min
Osetljiva		1.5 kg	48 min	-
Vuna		1 kg	29 min	

Dodatni saveti za pametno korišćenje

Proizvodi od vune

Sušite proizvode od vune u ciklusu „vuna“. Obavezno prvo pročitajte fabričku oznaku sa „simbolima“. Moguće je da se vuna neće u potpunosti osušiti nakon ciklusa, pa ne ponavljajte sušenje. Vratite proizvode od vune u originalni oblik i sušite ih raširene.

Tkani i štrikani materijali

Neki tkani i štrikani materijali se mogu skupiti, u zavisnosti od kvaliteta.

Tkanine tretirane protiv gužvanja i sintetika

Ne preopterećujte bubanj mašine. Izvadite tkanine tretirane protiv gužvanja čim mašina za sušenje veša prestane sa radom kako bi se smanjila pojava nabora.

Odeća za bebe i spavanje

Uvek proverite uputstva proizvođača.

Guma i plastika

Ne sušite nikakve predmete od gume ili plastike kao što su:

- a) Kecelje, portikle i navlake za stolice
- b) Zavesa i stolnjaci
- c) Prostrirke za kupatilo

Fiberglas















Ne sušite predmete od fiberglasa u mašini za sušenje veša. Čestice stakla zadržane u mašini za sušenje veša se mogu kasnije nakupiti na vašu odeću i izazvati iritaciju kože.

Nalepnice sa informacijama o materijalu

Odeća ima svoje nalepnice sa informacijama o načinu pranja/sušenja, pa se preporučuje sušenje u skladu sa njima. Ne samo to, veš se mora sortirati po veličini i vrsti tkanine.

Za najbolji učinak sušenja i najefikasniju potrošnju energije, ne pretrpavajte bubanj mašine.

U nastavku su date nalepnice sa informacijama o materijalu.

Simboli	Uputstva
	Sušenje
	Sušenje okretanjem bubnja
	Tkanine tretirane protiv gužvanja/ne gužvaju se
	Fine/osetljive
	Ne sušiti okretanjem bubnja
	Ne sušiti
	Jako grejanje
	Umereno grejanje
	Slabo grejanje
	Bez grejanja/vazduha
	Nije za mašinu/okačite za sušenje
	Za ceđenje
	Za kačenje
	U hladovini

Dodatni saveti za pametno korišćenje

■ Specifikacije proizvoda

LG AUTOMATSKA MAŠINA ZA SUŠENJE VEŠA		
Proizvođač		LG Electronics
Model		RC8055****
Preporučeni kapacitet	kg	8kg
Vrsta mašine za sušenje veša		Kućna mašina za sušenje veša sa centrifugom i kondenzatorom
Klasa energetske efikasnosti		A++
Godišnja potrošnja energije (AEc)	kWh/yr	229
Automatska mašina za sušenje veša sa centrifugom		Da
Nagrada EU - Ekonalepnica		Ne
Edry	kWh	1.93
Edry1/2	kWh	1.03
Potrošnja energije pri punom bubnju		
- Režim Isključena (P _O)	W	0.4
- Režim Ostavljena uključena (P _I)	W	0.4
Trajanje režima Ostavljena uključena	min	10
Standardni pamučni program		Pamuk Ormar Eko
Vreme sušenja (T _t)	min	151
- Tdry	min	198
- Tdry1/2	min	115
Klasa efikasnosti kondenzacije		A
- Ct	%	93
- Cdry	%	93
- Cdry1/2	%	92
Nivo proizvedene buke	dB	64

Dodatni saveti za pametno korišćenje

Program / Nivo sušenja	Opcija (Eco Hybrid™)	Sastav veša	Kapacitet	Procenjeni učinak			
				Energetska efikasnost (kWh)	Vreme sušenja (min.)	Režim Ostavljena uključena (Pi) (W)	Režim Isključena (Po) (W)
Pamuk / Ormar	Eko	Pamuk 100%	8kg	1.93	198	0.4	0.4
		Pamuk 100%	4kg	1.03	115		
Mešana tkanina / Ormar	Eko	Poliester 65%+ pamuk 35%	4kg	0.72	84		
Jednostavna briga / Ormar	Brzina	Poliester 65%+ pamuk 35%	4kg	1.14	75		

⚠ NAPOMENA

- Testirana u skladu sa EN61121 i Direktivom 932/2012
- Podesite program „Pamuk Ormar Eko (Pun i pola bubnja)“ za testiranje u skladu sa EN61121 i Direktivom 932/2012
 - Standardni pamučni program: Pamuk Ormar + Eko Opcija (podrazumevano) (Ovo je najefikasniji program kada su u pitanju uslovi testiranja predloženi EN61121 i Direktivom 932/2012)
- Informacije o „Standardnom pamučnom programu“ navode da je pogodan za sušenje vlažnog veša od pamuka i da je najefikasniji program kada je u pitanju potrošnja energije za sušenje vlažnog veša od pamuka;
- Rezultati testiranja zavise od sobne temperature, vrste i količine veša, tvrdoće vode i temperature dovodne vode.
- Ako se mašina postavi ispod druge, to može da ugrozi normalan rad i učinak.

Dodatni saveti za pametno korišćenje

■ Rezervni delovi

Rezervni delovi koji su potrebni po garanciji su besplatni.

Ako garancija istekne, rezervni delovi moraju da se kupe u servisnom centru.

■ Odlaganje mašine za sušenje veša

Zahteva se od vas da odložite mašinu za sušenje veša bezbedno, kako biste zaštitili svoju decu i druge od mogućih telesnih povreda.

Vrata, poklopac i drugi istureni delovi se moraju ukloniti a kabl za napajanje bi trebalo odseći pre bezbednog odlaganja.

■ Kontaktiranje servisa

Ako ste uočili problem u radu mašine za sušenje veša, prvo pogledajte Vodič za rešavanje problema.

Ako ne možete da pronađete grešku i ne možete da otklonite problem, kontaktirajte Servisni centar.

Predstavnik Servisnog centra će vam postaviti sledeća pitanja:

1. Ime, adresa i poštanski broj.
2. Broj telefona.
3. Opis problema.
4. Broj modela i serijski broj vaše mašine za sušenje veša.
5. Datum kupovine.

■ Delovi dodatne opreme

- Vaša mašina za sušenje veša se isporučuje uz dodatne delove kao što je:

1. Crevo za odvod kondenzovane vode i držač creva (kupuju se zasebno)

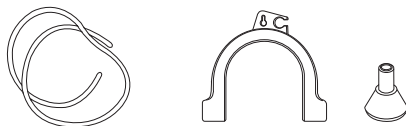

2. Stalak za sušenje

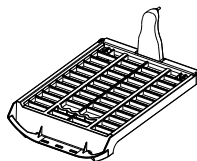

■ Oprema za postavljanje jedne mašine na drugu

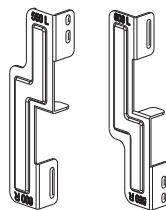

Držač: 2EA, Vijak: 4EA

Kupuje se zasebno



- Oprema za postavljanje jedne mašine na drugu se može koristiti kod veš mašine sa gornjom pločom veličine 550mm i 600mm za obe.

Ako je potrebno postavljanje jedne mašine na drugu, morate da stavite mašinu za sušenje veša na LG veš mašinu. Oprema za postavljanje jedne mašine na drugu se prodaje zasebno.

Vodič za rešavanje problema

■ Saveti za rešavanje problema

Kako biste uštedeli novac i vreme, sledeća stranica će vam pomoći u davanju odgovora na vaša pitanje pre nego što pozovete servis.

Pitanja	Šta raditi
Mašina za sušenje veša ne radi	<ol style="list-style-type: none">1. Proverite da li je mašina za sušenje veša uključena u napajanje.2. Proverite da li je pritisnut taster „Start/Pauza“.3. Proverite da li su vrata dobro zatvorena.4. Proverite da li je sobna temperatura ispod 5°C.5. Proverite da nije pregoreo osigurač ili je izbacila sklopka i otklonite kvar/zamenite ako jeste. (Oprez: električne mašine za sušenje veša obično traže dva prekidača ili sklopke) Nakon pražnjenja posude za vodu i čišćenja filtera tokom rada, morate da pritisnete taster Start/Pauza, zatim će mašina za sušenje veša da nastavi sa radom.
Treba mnogo vremena da se veš osuši	<ol style="list-style-type: none">1. Filter treba da se čisti nakon svakog sušenja.2. Proverite da li je ispražnjena posuda za vodu.3. Odaberite odgovarajuću postavku ciklusa za vrstu tkanine.4. Proverite da rešetka za ventilaciju vazduha ili zadnji otvori mašine za sušenje veša nisu blokirani.5. Proverite da odeća nije previše mokra.6. Proverite da mašina za sušenje veša nije pretrpana.
Mašina za sušenje veša radi ali se „Preostalo vreme“ na ekranu ne menja.	Ovo nije kvar. Vreme sušenja se procenjuje i ponovo obračunava tokom ciklusa jer se senzorom određuje suvoća veša.
	Proverite da li je čist filter.
Odeća je prekrivena paperjem	<ol style="list-style-type: none">1. Proverite da li je čist filter.2. Proverite da li su čiste sve stvari u bubnju mašine.3. Proverite da li je sav veš pravilno sortiran po vrsti tkanine.4. Proverite da mašina za sušenje veša nije pretrpana.5. Proverite da nema papira, maramica i drugih razgradivih stvari u vešu i uklonite ih ako ima.
Vreme sušenja nije dosledno	Vreme sušenja veša će varirati u zavisnosti od postavke toplote, količine veša, vrste tkanine, vlažnosti odeće i stanja filtera.
Voda curi	Proverite da li su crevo za vodu i crevo za odvod pravilno spojeni.
Odeća je izgužvana	Proverite da mašina za sušenje veša nije pretrpana. Pokušajte sa kraćim vremenom sušenja i izvadite veš dok je još malo vlažan. Koristite opciju Izbegavanje gužvanja.
Odeća se skupila	Da biste izbegli skupljanje, budite pažljivi i sledite uputstva data uz odeću, jer se neke tkanine prirodno skupljaju kada se peru i ne bi trebalo da se stavljaju u mašinu za sušenje veša.
	Proverite da li se filter nalazi u mašini za sušenje veša.

Vodič za rešavanje problema

■ Režim Greška

- **dE** : Vrata moraju biti zatvorena a taster Start/Pauza pritisnut za nastavak rada. Ako poruka Greška nastavi da se pojavljuje, isključite kabl za napajanje iz utičnice i pozovite servisni centar.

• **tE1, tE2, tE3, tE4, F1, OE**

: Ako poruka Greška nastavi da se pojavljuje, isključite kabl za napajanje iz utičnice i pozovite servisni centar.

■ Svetlo u bubnju ne radi

- Kontaktirajte servisni centar za korisnike.

Vodič za rešavanje problema

▲ NAPOMENA

Funkcija Smart Diagnosis™ (pametna dijagnostika) je dostupna samo kod proizvoda sa oznakom Smart Diagnosis™. Funkcija Smart Diagnosis™ neće raditi ako imate analogni telefon.

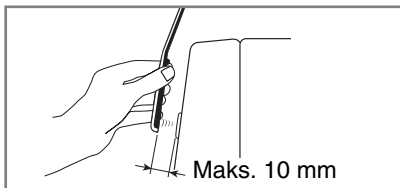

■ Korišćenje funkcije Smart Diagnosis™.

- Koristite ovu funkciju tek kada vam to kaže operater pozivnog centra. Prenos podataka obavlja se slično faks mašini, tako da nema funkciju ako ne pozovete pozivni centar.
- Funkcija Smart Diagnosis™ se ne može aktivirati ako mašina za sušenje veša nije priključena na napajanje. Ukoliko se to desi, rešavanje problema mora da se obavi bez funkcije Smart Diagnosis™. U slučaju problema sa mašinom za sušenje veša, pozovite informativni korisnički centar. Sledite uputstva operatera pozivnog centra, i uradite sledeće korake kada se to bude od vas tražilo:

1. Pritisnite taster Napajanje kako biste uključili mašinu za sušenje veša. Ne pritisajte druge tastere i ne okrećite okretni birač ciklusa.

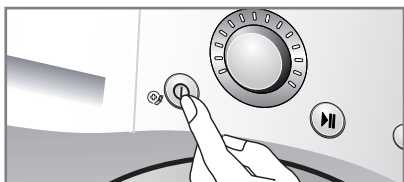

2. Kada vam operater pozivnog centra kaže da to uradite, postavite slušalicu svog telefona blizu ikonice „Smart Diagnosis™“ i tastera Napajanje.

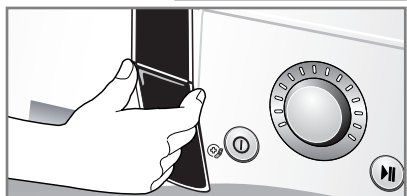
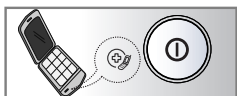

3. Pritisnite i držite taster „▲(More)“ tri sekunde, dok držite slušalicu svog telefona blizu ikonice „Smart Diagnosis™“ i tastera Napajanje.
4. Držite telefon u istom položaju dok se ne završi prenos. Ovo traje oko 6 sekunde, i ekran će odbrojati vreme.
 - Za najbolje rezultate, ne pomerajte telefon dok se šalju tonovi.
 - Ukoliko operater ne dobije tačno očitavanje podataka, možda će vas pitati da pokušate ponovo.
 - Pritiskanje tastera Napajanje tokom prenosa će isključiti funkciju Smart Diagnosis™.
5. Nakon što se završilo odbrojavanje i tonovi su prestali, nastavite razgovor sa stručnjakom, koji će tada biti u stanju da vam pomogne uz pomoć informacija poslanih na analizu pri pozivu informativnog korisničkog centra.

▲ NAPOMENA

„Pametna dijagnostika je funkcija pronalazanja i rešavanja problema namenjena da pomogne, ne da zameni, tradicionalni metod rešavanja problema preko poziva upućenih servisu. Efikasnost ove funkcije zavisi od raznih faktora, uključujući, ali ne ograničavajući se na: jačinu signala telefona koji se koristi za prenos, spoljne buke koja može da bude prisutna tokom prenosa i akustičnosti prostorije u kojoj se mašina nalazi. LG ne garantuje da će Pametna dijagnostika precizno pronaći i otkloniti sve probleme.“

Tehnički podaci

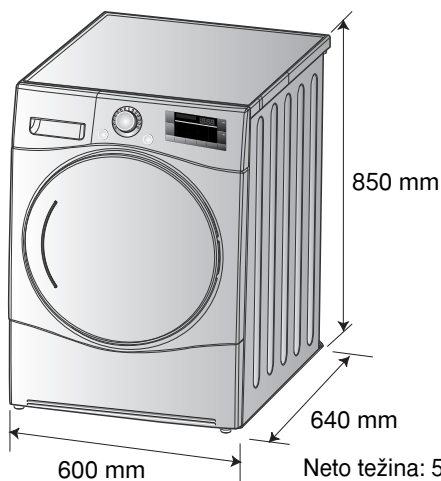

Neto težina: 55,9kg, neprovidna vrata
57,4kg, staklena (Cr)
vrata

■ Zahtevi u vezi el. energije

Volti	Herca	Vati
230 V	50 Hz	1800

Priključite mašinu za sušenje veša na odgovarajući napon. Pločica sa podacima vaše mašine za sušenje veša vam pokazuje koji bi trebalo da je napon.

■ Maks. kapacitet: 8 kg

■ Dozvoljena temperatura: 5 ~ 35°C

■ Dubina uz otvorena vrata: 1090mm

■ Zahtevi u vezi ventilacije

Niša ili ispod pulta	Ormar
Obezbedite protok vazduha od 3,17 m³/min. (112 kubnih stopa/min.) kroz mašinu za sušenje veša	Vrata ormara moraju da imaju 2 ventilaciona otvora, svaki od najmanje 387 cm ³ (60 inča ³), postavljene 8 cm (3 inča) od dna i vrha vrata.

Garancija

Odlaganje starog uređaja

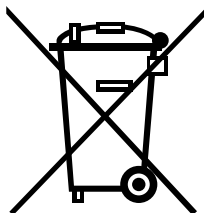

1. Kada je ovaj simbol precrtane kante za smeće sa točkovima nalepljen na proizvod, to znači da potpada pod Evropsku direktivu 2002/96/EC.
 2. Sva električna i elektronska oprema mora se odlagati odvojeno od opšteg gradskog otpada preko firmi za sakupljanje otpada koje su za to odredile država ili lokalne vlasti.
 3. Pravilno odlaganje starog uređaja će pomoći u sprečavanju pojave potencijalno negativnih posledica po životnu okolinu i zdravlje ljudi.
 4. Za detaljnije informacije o načinu odlaganja starog uređaja, kontaktirajte gradsku službu, službu za odlaganje otpada ili prodavnicu u kojoj ste kupili uređaj.
- Informacije o fluorovanim gasovima sa .f.ktom stakl.n. bašt. korišćenim kao rashladno sredstvo ove mašine za sušenje veša

Hemijski naziv	Sastav gasova	Ukupan PGZ (kg CO ₂ -eq)
R - 134a	100% HFC - 134a	1300

⚠ NAPOMENA

- Prilikom odlaganja uređaja, isecite kabl za napajanje, uništite utikač i skinite vrata kako bi sprečili da se deca zatvore unutra.

■ Šta nije pokriveno.

- Dolazak serviseru vašoj kući kako bi vam dali uputstva o proizvodu. Ukoliko je uređaj povezan na napon drugačiji od onog navedenog na pločici sa podacima.
- Kvarovi izazvani nenamernim oštećenjem, nemarom, pogrešnim korišćenjem ili višom silom. Ako je kvar izazvan razlozima koji se ne ubrajaju u redovnu kućnu upotrebu ili upotrebu u skladu sa priručnikom za korisnike.
- Kvarovi koje su izazvali glodari - miševi, pacovi, itd.
- Buka ili vibracije koje se smatraju normalnim; na primer, zvuk odvoda vode, zvuk okretanja ili zvučni signali upozorenja.
- Izmene u postavljanju; npr. nivelisanje mašine, podešavanje odvoda.
- Redovno održavanje koje je navedeno u priručniku za korisnike.
- Uklanjanje stranih tela/materija iz mašine, uključujući i pumpu i filter creva za dovod vode; npr. pesak, ekseri, žice iz grudnjaka, dugmad, itd.
- Zamena osigurača, prepravke elektro ili vodovodnih instalacija.
- Ispravke neovlašćenih popravki.
Slučajna ili posledična šteta po ličnu imovinu izazvana eventualnim kvarovima na ovom uređaju.
- Ako se ovaj proizvod koristi u komercijalne svrhe, garancija se poništava.
(Primer: javna mesta kao što su javna kupatila, objekti sa ponudom smeštaja, trening centri, spavaonice/domovi)
- Ako se ovaj proizvod postavi izvan uobičajenog prostora pokrivenog servisom, sve troškove transporta radi popravke proizvoda ili zamene pokvarenog dela snosi vlasnik.

